

# GEBRUIKERS HANDLEIDING

## Opmerking

1. Dit is een Universeel kinderautostoeltje. Het is goedgekeurd volgens de veiligheidsnorm ECE 44.04 voor algemeen gebruik in personenauto's en past in de meeste, maar niet in alle voertuigen.
2. Een correcte bevestiging is mogelijk als de autofabrikant in het autohandboek heeft vermeld, dat de personenauto geschikt is voor het plaatsen van een "universeel" kinderautostoeltje voor deze leeftijdscategorie.
3. Dit kinderautostoeltje is geclassificeerd als "universeel" onder strengere voorwaarden dan die van toepassing zijn op modellen die deze kwalificatie niet voeren.
4. Bij twijfel kunt u contact opnemen met de fabrikant van het kinderautostoeltje of met uw leverancier.
5. Alleen geschikt voor personenauto's uitgevoerd met een vaste 3-punts of oprolmechanisme veiligheidsgordel, goedgekeurd volgens de norm UN/ECE no. 16 of gelijkwaardige normen.
6. Gebruik het kinderautostoeltje niet naar achteren gericht of op een zitting waar een airbag is geïnstalleerd.

GROEP I + II + III (9-36 kg)

Kwaliteitsgarantie

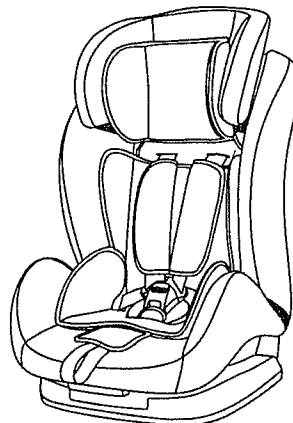

SUITABLE FOR  
BS07-B  
BS07-BE

Dit product is goedgekeurd volgens de strengste Europese veiligheidsnormen (ECE R 44/04) en is geschikt voor Groep I+II+III (9-36 kg)



**Inhoud** .....1  
**Introductie** .....2  
**Belangrijk** .....3-4  
**Ken uw autostoel**.....5-6  
**1. Geschiktheid** .....7  
**2. Gebruik in het voertuig**.....8  
 2.1 met de 3-punts autogordel van het voertuig.....9  
**3. het beveiligen van uw baby** .....10  
 3.1 beveilig uw baby door gebruik van het baby-inzetstuk .....10  
 3.2 Hoe de gordels, hoofdsteun en zitpositie te bevestigen .....11  
 3.3 Beveilig uw baby door gebruik van de gordel .....12  
 3.4 Draai de gordel vast .....13  
 3.5 Controlelijst om ervoor te zorgen dat de gordel goed om uw baby zit .....13  
**4. Installeren in het voertuig** .....14  
 4.1 Installeren van groep I en het is geschikt voor kinderen met een gewicht tussen 9-18 kg .....15-16  
 4.2 Installeren van groep II en het is geschikt voor kinderen met een gewicht tussen 15-25 kg .....17  
 4.3 Installeren van groep III en het is geschikt voor kinderen met een gewicht tussen 22-36 kg .....18  
**5. Onderhoudsinstructies** .....19  
 5.1 het verwijderen van de 5-punts gordel- en hoes system .....19  
 5.2 terugplaatsen van het 5-punts gordelsysteem en hoes .....20  
 5.3 reinigen .....21  
 5.4 controlelijst .....21  
 5.5 garantie .....22  
**6. Aanvullende instructie**.....22

**Beste ouders**

Hartelijk dank voor de aankoop van ons product.

Dit betrouwbare ontwerp autostoel biedt veiligheid en comfort aan uw kind.

Om dit product zo goed mogelijk te kunnen laten functioneren.

Onderzoek heeft uitgewezen dat een groot aantal autostoeltjes verkeerd worden geïnstalleerd. Daarom is het belangrijk de instructies nauwkeurig door te lezen. Ons product bied maximale veiligheid als deze conform de instructies wordt gebruikt.

**WAARSCHUWING:** lees deze handleiding nauwkeurig.

**WAARSCHUWING:** Het correct monteren van de autogordel, langs de rode markering tussen de houder en de onderkant van het zitje, is van essentieel belang voor de veiligheid van uw kind. Zie afbeelding 4-D en 4-G of de sticker op de zijkant van het product.

**WAARSCHUWING:** Voor toekomstig gebruik van het zitje, is het belangrijk dat u de gebruiksaanwijzing zorgvuldig bewaart.

**WAARSCHUWING:** Laat uw kind nooit onbewaakt achter in de auto.

**WAARSCHUWING:** Gebruik geen veiligheidsstoeltje als het voertuig is uitgerust met een airbag voorin. Dit kan gevaarlijk zijn. dit geldt niet voor de zogenaamde zij-airbags.

Lees voor het gebruik van ons product de instructies heel nauwkeurig, het product is een veiligheidsproduct en biedt alleen veiligheid als het wordt gebruikt conform de instructies van de handleiding.

Het product mag alleen worden gebruikt op een naar voren gericht zitje, die is gemonteerd met een automatische 3-punts veiligheids gordel, goedgekeurd door ECE R16 of een gelijkwaardige norm.

Het product mag zowel op de voor- en achterbank worden gebruikt.

Echter, wij adviseren dit te monteren op de achterbank.

Het product is goedgekeurd volgens de zeer strenge Europese veiligheidsnormen (ECE R44/04) en is geschikt voor Groep I (9-18 kg) en Groep II (15-25 kg) en Groep III (22-36 kg).

Na een ongeluk kan het zitje onveilig zijn voor gebruik door beschadigingen die niet meteen zichtbaar zijn. Derhalve dient dit te worden vervangen.

De veiligheid van het zitje kan alleen worden gewaarborgd als deze wordt gebruikt door de oorspronkelijke eigenaar.

Wij adviseren u ten eerste geen tweedehands product te gebruiken, omdat u niet weet in welke staat deze zich bevindt.

De gordel beschermers zijn belangrijk voor de veiligheid van uw kind, gebruik deze ten allen tijde.

Zorg ervoor dat alle bagage en voorwerpen die letsel kunnen veroorzaken tijdens een ongeluk, goed vastzitten.

Het is aanbevolen dat het autostoeltje niet meer dan 5 jaren na datum van productie wordt gebruikt. De eigenschappen van het product kunnen verslechteren door, bijvoorbeeld, veroudering van het plastic en dit is wellicht niet zichtbaar. De bewegende delen van het autostoeltje mogen absoluut niet worden gesmeerd.

- Het baby autostoeltje mag niet worden gebruikt zonder hoes. Gebruik alstublieft de originele hoes, omdat deze bijdraagt aan de veiligheid van het zitje.
- Het stoeltje moet vast worden gezet met een veiligheidsgordel, ook als deze niet in gebruik is. Een onbeveiligd zitje kan letsel veroorzaken bij andere passagiers in de voertuig bij plotseling remmen.
- Zorg ervoor dat het zitje niet beschadigd wordt door of zware bagage, verstelbare stoelen of dichtslaan autodeuren enz.
- Er mogen geen veranderingen worden aangebracht aan het product, dit kan invloed hebben op de algehele of gedeeltelijke veiligheid van het stoeltje.
- Bij erg warm weer kunnen de plastic en metalen onderdelen heet zijn. Het zitje moet worden bedekt als de auto in de zon wordt geparkeerd. Om te voorkomen dat de hoes wordt beschadigd, verwijder het product logo niet.
- Gebruik het stoeltje bij korte ritjes, omdat ook hier veel ongelukken voorkomen.
- Neem een korte pauze tijdens lange ritten. Zodat uw kind kan ontspannen.
- Geef een goed voorbeeld door zelf uw veiligheidsgordel om te doen. Vertel uw kind dat hij/zijn nooit mag spelen met de gesp.

#### Vragen

Neem contact op met uw levenranancier of importeur als u een garantieclaim wilt doorgeven of vragen hebt.

#### De veiligheidsgordel

Het product moet worden gebruikt met een automatische 3-punts veiligheidsgordel mits deze is goedgekeurd volgens de ECE R16 of vergelijkbare normen. Er mag onder geen omstandigheden een automatische 2-punts veiligheidsgordel worden gebruikt.

Uw autozitje kan veilig worden bevestigd aan bijna alle autobankjes. Echter, bij sommige auto zijn de gordels dusdanig vastgemaakt dat monteren niet op de correcte manier kan worden gedaan. In dat geval, probeer dan een andere bank.

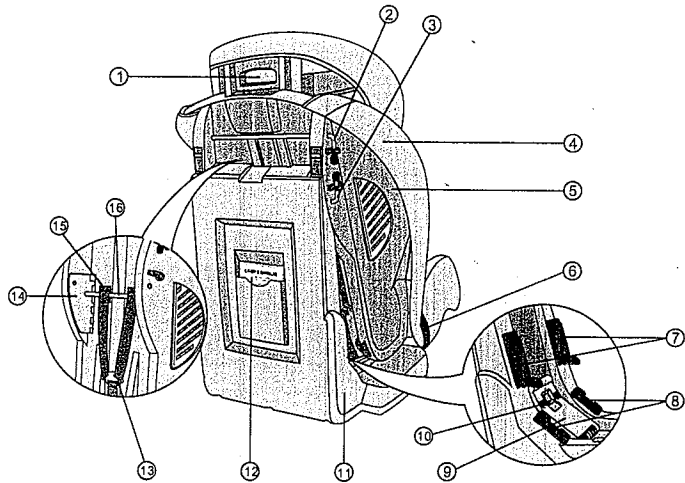

- |                          |                         |
|--------------------------|-------------------------|
| 1. Hoofdsteun handvat    | 9. Riemsparing gedeelte |
| 2. Bovenste as           | 10. Spanning as         |
| 3. Onderste as           | 11. Basis               |
| 4. Omhulsel              | 12. Handleiding         |
| 6. gordelgeleider band   | 13. Gordelplaat         |
| 7. Blokkeerinrichting    | 14. Schouderband ijzer  |
| 8. Haken voor heupgordel | 15. Gordelsleuven       |
|                          | 16. Schouderband assen  |

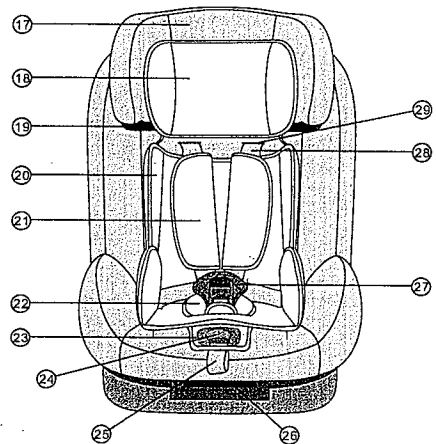

- |                       |                          |
|-----------------------|--------------------------|
| 17. Hoofdsteun        | 24. Verstelbare apparaat |
| 18. Hoofdkussen       | 25. Verstelband          |
| 19. Gordelgeleider    | 26. Verstelhendel        |
| 20. Kussen            | 27. Gesp                 |
| 21. Gordelbeschermers | 28. Shouderriem          |
| 22. Gesp onderlegger  | 29. Gordelsleuven        |
| 23. Verstel hoes      |                          |

**1. Certificering**



... als een kinderveiligheidszitje wordt gemonteerd in een voertuig

WELLDON / BS07 Kinderveiligheidszitje	Getest en gecertificeerd volgens de ECE*R 44/04 normen	
	Groep	Lichaamsgewicht
<b>BS07</b>	1+2+3	9- 36kg

**\*ECE= Europese Normen voor veiligheids uitrusting.**

Het kinderveiligheidszitje is ontworpen, getest en gecertificeerd volgens de eisen van de Europese Normen voor Kinderveiligheid Uitrusting (ECE R 44/04).

Het keurmerk E (in een cirkel) en het goedkeuringsnummer zijn te vinden op het goedkeuringslabel (sticker is op de kinderveiligheidszitje). Deze goedkeuring is ongeldig als u veranderingen aanbrengt aan het kinderveiligheidszitje. Alleen de fabrikant is bevoegd veranderingen aan te brengen aan het kinderveiligheidszitje.

**2. Gebruik in voertuig**



**Maak geen gebruik van een passagiersstoel met een voorairbag!**

**Gevaarlijk!** Als een airbag tegen de kindervoerder aanslaat, kan dit ernstige letsels bij uw kind veroorzaken, mogelijk met dood tot gevolg. Neem alstublieft de instructies in uw voertuigen handleiding in acht voor het gebruik van kinderzitjes.

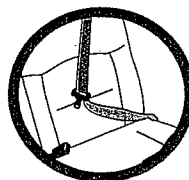

**GEBRUIK GEEN 2-puntsgordel. Met een voertuig voor een 3-puntsgordel**

Neem alstublieft de voorschriften van uw land in acht. Gebruik geen 2-puntsgordel. De veiligheidsgordel moet goedgekeurd zijn volgens de ECE R16 of vergelijkbare normen. Gebruik geen passagiersstoel met een voorairbag! Kan worden gebruikt als een voertuig is voorzien van een 3-puntsgordel.

## 2.1 Met een 3-puntsgordel van een voertuig

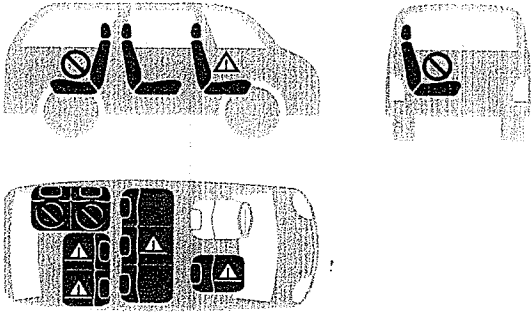

### Gebruik uw kinderzitje als volgt:

In de reis richting	Ja
Tegen de reis richting in	Nee
Met 2-puntgordel	Nee 1)
Met 3-puntgordel	Ja 2)
Op de voor-passagiersstoel	Ja 3)
Op de buitenste achterbank	Ja
In het midden van de achterbank	Ja 4)

(neem alstublieft de voorschriften die van toepassing zijn in uw land)

- 1) Het gebruik van een 2-puntsgordel verhoogt de risico op letsel bij een ongeval.
- 2) De veiligheidsgordel moet goedgekeurd zijn volgens ECE R 16 of vergelijkbare normen (zie het test label, aangegeven met een "E" of "e" in een cirkel).
- 3) Gebruik niet het op passagiersstoel met voorairbag!
- 4) Kan worden gebruikt als het voertuig stoel is uitgerust met een 3-puntsgordel.

09

## 3. Beveiliging van uw baby

### 3.1 Beveiligen van uw baby met behulp van het baby inzetstuk.

 Voor bescherming van uw baby

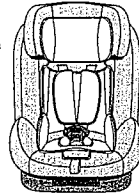

Het baby inzetstuk geeft de baby de nodige steun als hij/zij nog heel klein is. Het baby inzetstuk wordt gebruikt en geeft extra comfort aan kleine babies.

**LETOP!** Gebruik het baby inzetstuk als uw baby minder dan 9 kg weegt.

- Beveilig uw baby altijd met het harnas.
- Laat uw baby nooit onbewaakt achter op de autostoel als u het op verhoogde oppervlakken plaats (b.v. aan tafel, een commode, enz.).
- Laat nooit de band vertrekt raken in bewegende delen (b.v. automatische deuren, roltrappen, enz.).
- Let op! De kunststofonderdelen van de autostoel kunnen heet worden in de zon, uw baby kan hierdoor verbranden. Bescherm uw kind en de autostoel tegen intensieve zonnestralen (b.v. door een licht gekleurde lap stof over de stoel heen te plaatsen).
- de autostoel vereist slechts één zithouding in de auto. Dit voordeel betekent echter dat uw baby in de sem-liggende positie moet zijn.
- We raden regelmatige pauzes tijdens lange reizen aan.

10

**3.2 Hoe de gordels, hoofdsteunen en zithouding aan te passen**

De juiste hoogte van de schoudergordel is verkregen als de gordel in de omhulsel verdwijnt die iets boven de schouders van het kind is. Zorg ervoor dat de schouder gordels goed passen over de schouders van het kind.

**3.2-1 Het aanpassen van de gordels**

De schoudergordel kan op vijf hoogten worden ingesteld met de aanpassing van de hoogte van de hoofdsteun. Maak de schoudergordel los door te drukken op de ontgrendelingsknop en trek de schouder gordels zover als u kunt. Let op! Trek NIET aan de gordelbeschermers (3-A).

**3.2-2 Negen hoogten van de hoofdsteun**

De schouder gordels kunnen op negen hoogten worden ingesteld, van welke Groep I vijf hoogten heeft, groep II+III hebben vier hoogten. Druk op de knop bevestigd aan de hoofdsteun hendel aan de bovenkant van de stoel (3-B).

**3.2-3 Vijf posities van de AutoStoel**

De autostoel kan worden versteld in vijf posities:

Trek aan de hendel die zich onder de voorkant van de stoel bevindt en trek of duw de omhulsel naar voren of naar achteren. Laat de hendel in de gewenste positie los en duw tot u een duidelijke klik hoort (3-C).

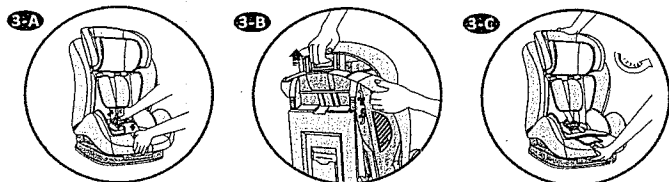

**3.3 Beveilig uw baby, gebruik de gordel**

- Haal de schouder gordels los door te drukken op het ontgrendelingsknop en trek de schouder gordels zover u kunt. Let op! Trek NIET aan de gordelbeschermers (3-A).
- Maak de gesp open (3-D), bevestig dan de aan beide kanten (3-E).
- De juiste hoogte van de schoudergordel is verkregen als de gordel in de omhulsel verdwijnt die iets boven de schouders van het kind is. Zorg ervoor dat de schouder gordels goed passen over de schouders van het kind. (3-F).
- Schuif de gespdelen op elkaar en steek deze in deze met een hoorbare "klik" in de gesp (3-G).
- Trek de schouder gordel strak aan, haal de overgebleven speling uit de gordel system & trek de gordel strak door de verstelband (3-H).  
Let op! Verdraai of verwissel de schoudergordels niet.

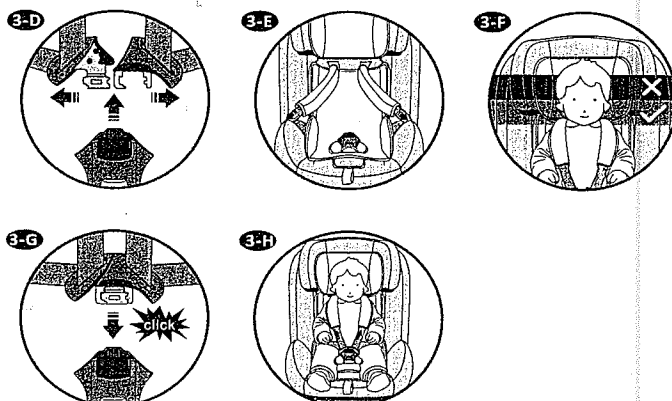

## 3.4 Het vastdraaien van de gordel



Trek de gordeleinde

**Let op!** Trek de gordeleinde recht voor u, niet op- of neerwaarts.

Let goed op de gordeleinde.

Tijdens een reis (vooral buiten de auto) moet het altijd zijn bevestigd aan de hoes.

## 3.5 Controlelijst om er zeker van te zijn dat uw kind goed in de gordels zit

**!** Voor de veiligheid van uw baby, controleer het volgende...

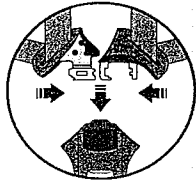

- De schouder gordels van het autostoeltje zijn comfortabel met een stevige pasvorm om uw kind.
- de schouder gordels zijn goed aangepast.
- De schouder gordels zijn niet verdraaid.
- De gordelflappen zitten niet in de gordelslot.

## 4. Montage in het voertuig



**Laat uw kind niet onbewaakt achter in het kinderveiligheidszitje in het voertuig.**



**Voor bescherming van alle inzittenden**

Als er een noodstop wordt gemaakt of een ongeluk vind plaats zullen onbeveiligde personen of voorwerpen kunnen letsel aanbrengen aan andere inzittenden. Controleer dit altijd...

- De rugleuning van het voertuig stoel zijn opslot (d.w.z. een opvouwbare achterbank vergrendeling is ingeschakeld).
- Dat alle zware en scherpe voorwerpen in het voertuig (b.v. op de hoedenplank) zijn vastgemaakt.
- Alle inzittenden hun gordels om hebben.
- Dat het kinderveiligheidszitje altijd is beveiligd als het in het voertuig wordt geplaatst, ook als er geen kind in wordt vervoerd.

### Om uw voertuig te beschermen

Sommige voertuig stoelhoezen die van kwetsbare materiaal zijn gemaakt (b.v. velours, leer, enz.) kunnen slijtage ontwikkelen als deze gebruikt word. Dit kan worden voorkomen door het plaatsen van een handdoek onder het kinderzitje.



## 4-1 Montage van Groep I en het is voor kinderen met een lichaamsgewicht tussen 9-18 kg.

- Pas de baby autostoeltje aan in de slaaphouding (3-C).
- Haal de onderste as van het zitje, trek dan het stoeltje naar achteren (4-A).
- Monteer de veiligheidsgordel door het zitje vanuit het midden of bovenkant en bevestig het met de gesp aan de autostoel (4-B).
- Open het vergrendelings apparaat en de gordelspanning onderdeel (4-C).
- Plaats de riem door de blokkeerinrichting/haken en gordelspanning onderdeel, sluit de blokkeerinrichting en gordelspanning onderdeel. Trek de gordel goed aan, plaats het in de gesp aan de autostoel (4-D).
- De zitting zal worden vastgemaakt door twee gordels en twee richtingen. Eén gordel vanuit de blokkeerinrichting van de zitting en de andere vanuit de Haken voor de heupgordel, trek de autogordel goed vast, gebruik de blokkeerinrichting om het apparaat te klemmen. Zodat het niet kan bewegen (4-E).
- Zorg ervoor dat het as precies in de groeven past en dat je een klik hoort (4-F).
- Zet de stoel naar achteren op haar laagste as and vergrendel de as beveiliging (4-G).
- Trek een klein deel van de bovenste metalen as uit, haal de schouder gordel door de binnenzijde van de bovenste en beveilig de bovenste metalen as (4-I).



Zorg ervoor dat de heupgordel naar beneden is zodat de bekken goed vastzit.

## 4-1 Montage van Groep 1 voor kinderen met een lichaamsgewicht tussen 9-18 kg.

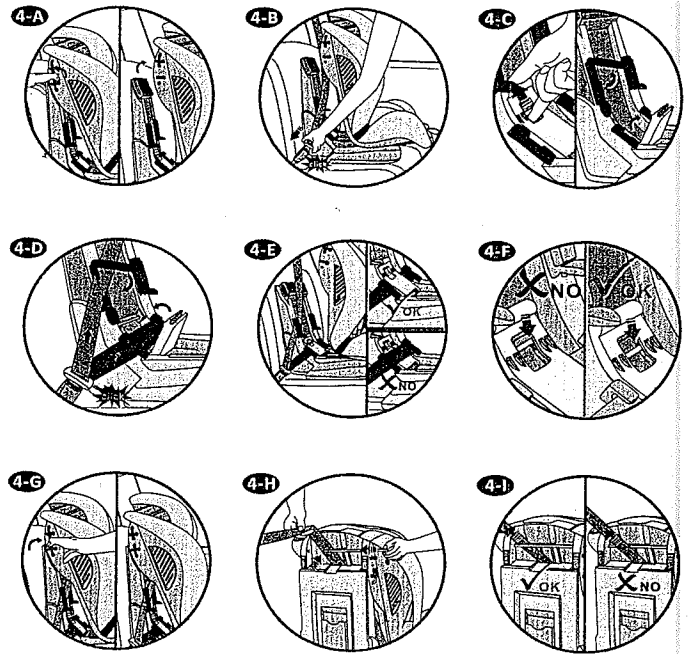

### 4-2 Montage van Groep II en het is voor kinderen met een lichaamsgewicht tussen 15-25 kg.

- Voor het monteren, haal het gordelsysteem van de babyzitje af (inclusief gordelbeschermers, schoudergordel, gesp en kruisbandje) (4-J).
- Trek de gordel geleider aan (4-K) en haal de gordel door de geleider, vergrendel de gordel geleider (4-L).
- Zet uw kind in de baby autostoeltje, autogordel langs de gordelgeleider en dan aan de onderkant (4-M), plaats deze in de gesp (4-N).
- De schoudergordel moet elkaar in het midden kruisen tussen de schouders en nek van het kind (4-O).

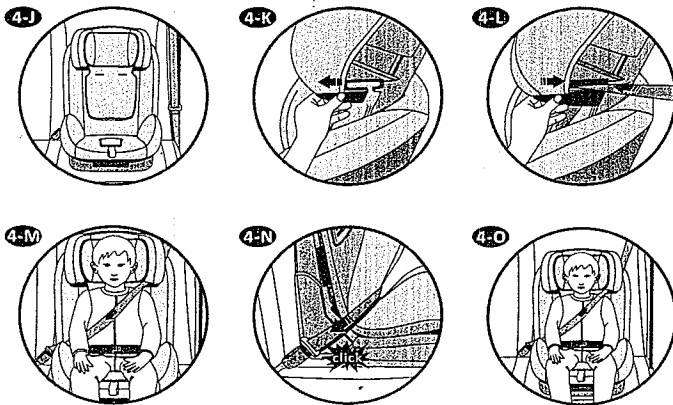

**!** Zorg ervoor dat de heupgordel naar beneden is zodat de bekken goed vastzit.

17

### 4-3 Montage van Groep III voor kinderen met een lichaamsgewicht tussen 22-36 kg.

- Pas de hoogte van de hoofdsteun aan uw kind.
- Met verwijzing naar Groep II montage instructies.
- Zorg ervoor dat de heupgordel laag wordt uitgerekt en strak over de heupen van het kind zit, binnen de gordelgeleiders, en bevestig in de gesp. De schouder gordel moet elkaar in het midden kruisen tussen de schouders en nek van het kind (4-Q).

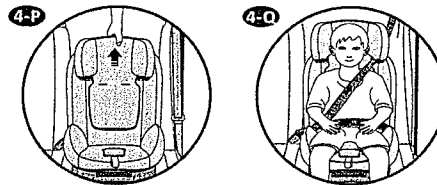

**!** Zorg ervoor dat de heupgordel naar beneden is zodat de bekken goed vastzit.

18

## 5.1 het verwijderen van de 5-puntsgordel en hoes

- Pas de omhulsel in een schuine stand (3-A/3-C), trek de onderste as uit en trek de stoel omhulsel in voorwaartse richting (4-A), duw de verstelinrichting en trek de gordel uit de beugel van de andere kant om deze te ontgrendelen (5-A), trek de schoudergordel as uit en verbind de schoudergordel (5-B), trek de schoudergordel uit het gat (5-C).
- Maak de onderste kant van de hoes en trek de gordel clip via de gordel clip sleuf (5-D). Trek dan vervolgens de gesp clip door de gesp clip sleuf (5-E).
- Verwijder de 5-puntsgordel systeem, dan de hoofdsteun bekleding en de omhulsel hoes (5-F).

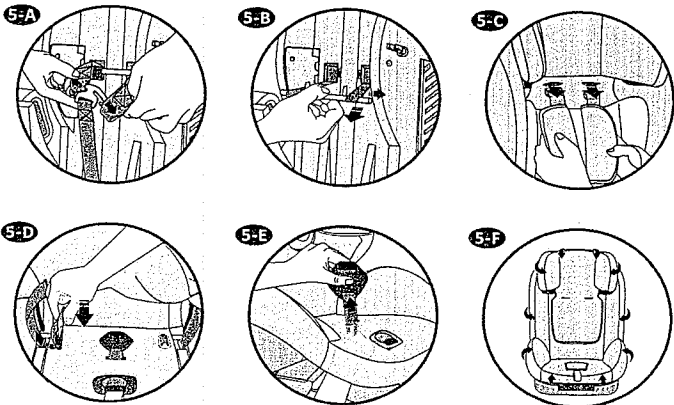

## 5.2 Het terugplaatsen van de 5-puntsgordel systeem en hoes

- Na het wassen, plaats het hoesje op de omhulsel (5-G).
- Draai de onderste gedeelte van het hoesje los en haal de gordel clip door de gordel clip sleuf (5-H).
- Haal dan de gesp clip door de gesp clip sleuf (5-I).
- Haal het einde van de schoudergordel door de gordel sleuven en omhulsel, bevestig het in de schoudergordel as en vergrendel de schoudergordels aan de stoel omhulsel (5-J).
- Haal ook het uiteinde van de schoudergordel door de gordel sleuven en omhulsel, bevestig deze in de gordel beugel (5-K), zorg ervoor dat de gordel niet draaien.
- Vergrendel het omhulsel (5-L), maak dan de hoes eromheen vast, achter de pinnen, controleer of het werkt!

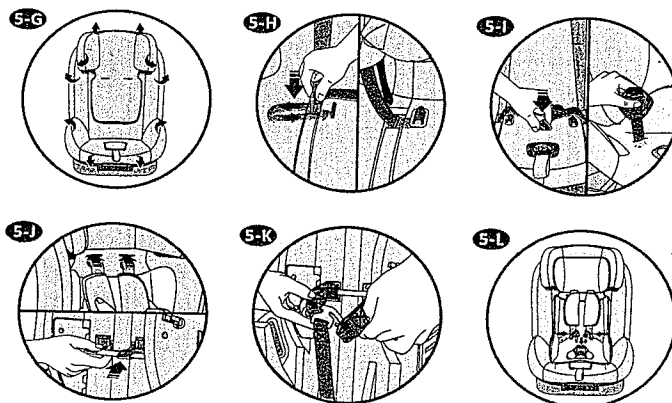

 Het kinderstoeltje mag niet worden gebruikt zonder stoelhoes.

- De hoes kan worden verwijderd en gewassen met een milde wasmiddel in de wasmachine op stand van fijne wasgoed (30 °C). Lees eerst de instructies over het wassen van de hoes heel nauwkeurig. de kleuren van de hoes kunnen vervagen als deze hoger dan 30°C wordt gewassen. Niet centrifugeren en nooit drogen in een elektrische kleding droger (de stof kan losraken van de vulling).
- De kunststof onderdelen kunnen worden schoongemaakt met zeepwater. Gebruik geen agressieve reinigingsmiddelen (zoals oplosmiddelen).
- De omhulsel kan worden verwijderd en gewassen in lauwwarm zeepwater. Let op! verwijder **NOOIT** de gespleiders van de gordels af.

#### 5.4 Controlelijst

Uit veiligheidsoverwegingen is het verstandig eerst de controlelijst te lezen voordat u van start gaat.

Controleer of het gordel system goed past en strak om uw kind zit, en dat de schouder gordels op de juiste hoogte zitten.

Controleer regelmatig of de gordel van de babystoel niet beschadigd is. Als het beschadigd is mag deze absoluut niet gebruikt worden en dient u contact op te nemen met uw leverancier .

Controleer of u de babystoel goed hebt vergrendeld met de stoelgordel.

Als u vragen heeft, neem dan contact op met uw leverancier.

Zorg ervoor dat u de volgende gegevens bij de hand heeft:

- Serienummer aan de onderkant van de servicekaart.
- Merk en type van de voertuig en stoel voor welke de babystoel wordt gebruikt.
- Leeftijd van uw kind.

#### 5.5 Garantie

De garantie periode is geldig vanaf datum van aankoop voor een periode van 24 maanden. De garantie is alleen van toepassing voor de originele eigenaar en is niet overdraagbaar. De garantie is alleen van toepassing op producten die niet zijn aangepast door de gebruiker.

- In geval van afwijkingen, moet de eigenaar het product terug brengen naar de leverancier. Als de leverancier het probleem niet kan oplossen, moet deze het product teruggeven, compleet met een duidelijke beschrijving van de klacht en een geldig aankoop bewijs aan de fabrikant. Inruil en teruggave kunnen niet worden geëist.
- Reparaties vormen geen uitbreiding van het garantie termijn. De fabrikant is niet aansprakelijk voor schade anders dan de geleverde producten.
- Er wordt geen garantie gegeven indien:
- Het product aan de fabrikant niet compleet wordt geleverd met aankoopbon.
- Defecten veroorzaakt door verkeerd gebruik of onderhoud, afwijkend van die welke zijn aangeven in de gebruiksaanwijzingen
- Reparaties die worden uitgevoerd door een derde partij. Defect door verwaarlozing.
- Schade aan- of verwijdering van een serienummer.
- Als er normale slijtage die kan worden verwacht bij dagelijks gebruik. Niet aan de genoemde garantievoorwaarden is voldaan.

#### 6. Extra instructie

BS07-BE

Zij-harnas geef je meer bescherming tegen zijwaartse botsingen.

Wanneer u de hoes wast,

haal eerst de zij harnas hoes eraf.

