

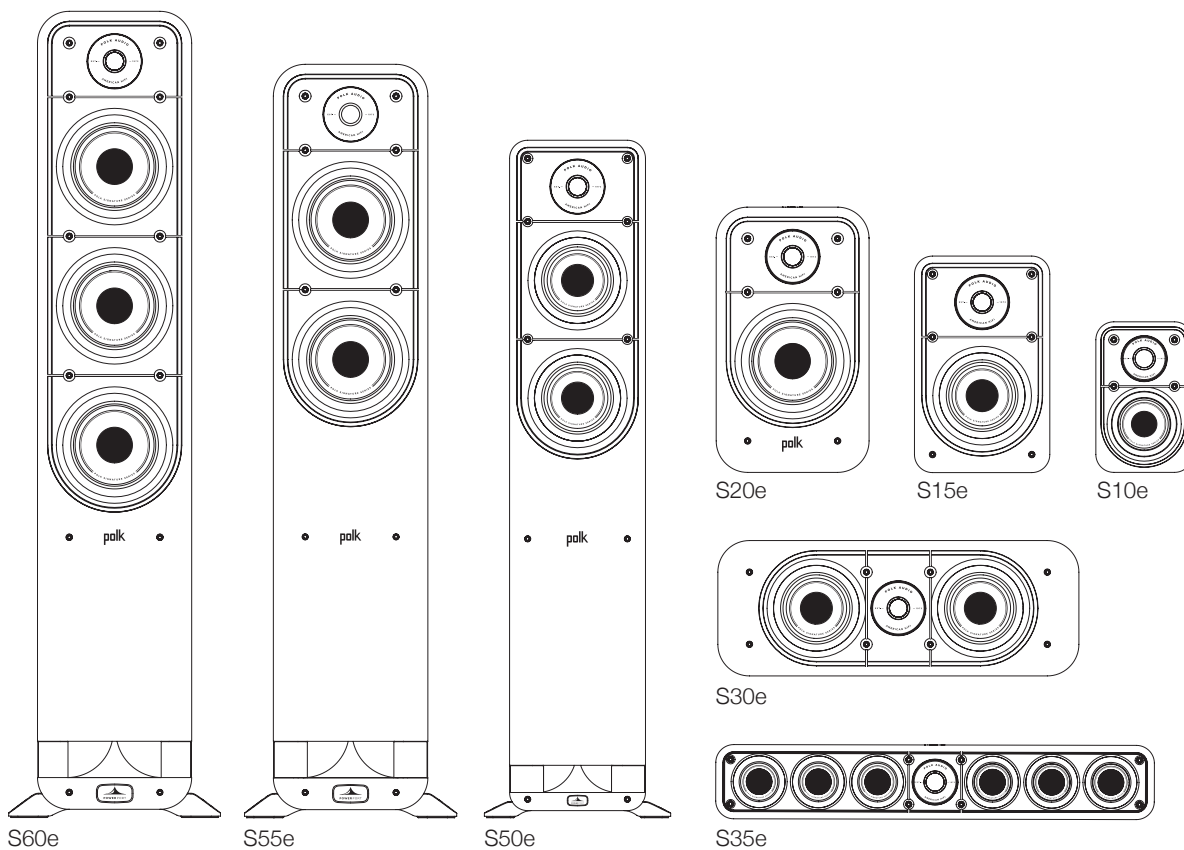

EXPECT GREAT SOUND



Signature Series Owner's Manual
S60e, S55e, S50e, S35e, S30e, S20e, S15e, S10e

Inhoud

Veiligheidsinstructies	59
Inhoud van de verpakking	60
Aansluiten van uw systeem	60
Luidsprekerpositionering Signature Series	62
Specificaties	63
S10 Wandbevestigingssjabloon	75

Verwacht geweldig geluid

Bedankt dat u voor de Polk Signature-luidsprekers heeft gekozen. Deze nieuwe lijn is krachtig, stijlvol en gebouwd met hoge kwaliteit voor goede prestaties. De krachtige Signature-serie is voorzien van Polk gepatenteerde Dynamic Balance® gestemde drivers en tweeters voor heldere hoogtoppen en een realistischer middenbereik. Power Port®-technologie zorgt voor een grotere, meer muzikale, diepe bass-impact.

De Polk Signature-serie is uitgerust met een uitgebreide reeks high-performance ultramoderne audiatechnologieën die het thuis theater en de muziek met ongelooflijke details verheffen. Met hun moderne Amerikaanse styling heeft elke luidspreker prachtige rondingen en agressieve accenten die bij elk interieur passen. Puur en eenvoudig. De Polk Signature-serie is Amerikaanse HiFi, ontworpen en ontworpen met uw entertainment in gedachten.

Wij hebben onze reputatie als „De speakerspecialisten“ al meer dan 40 jaar opgebouwd en zijn trots op onze superieure geluids- en bouwkwaliteit, die vele gepatenteerde en prijswinnende audio-innovaties bevat. Voor de mensen van Polk is het bouwen van audioproducten niet alleen een baan; het is een passie. Als u slechts één ding gaat onthouden, onthoud dit: wij leven volgens het meest getrouwe principe van wat audio moet opleveren - geweldig geluid voor een betaalbare prijs voor iedereen!

Technische ondersteuning of service

Als er iets ontbreekt of beschadigd is, of als uw luidspreker niet werkt, waarschuw dan onmiddellijk de Polk Audio-klantenservice op 800-377-7655 (maandag tot vrijdag, 09.00-17.00 uur EST, alleen VS en Canada).

Als u na het volgen van de aansluitingsinstructies moeilijkheden ondervindt, controleer dan alle draadverbindingen. Mocht het probleem zich bij de luidspreker bevinden, neem dan contact op met de erkende Polk Audio-verkoper waar u uw aankoop hebt gedaan, of neem contact op met Polk Audio-klantenservice via 800-377-7655 (maandag tot vrijdag, 09.00 - 17.00 uur EST, alleen VS en Canada), of via e-mail polkcs@polkaudio.com. Bezoek buiten de VS en Canada www.polkaudio.com voor contactgegevens voor ondersteuning.

WAARSCHUWING: Luister aandachtig

Polk Audio-luidsprekers en -subwoofers kunnen op extreem hoge volumeneaus spelen, wat ernstige of permanente gehoorschade kan veroorzaken. Polk Audio, Inc. aanvaardt geen aansprakelijkheid voor gehoorverlies, lichamelijk letsel of materiële schade ten gevolge van verkeerd gebruik van haar producten. Houd deze richtlijnen in gedachten en gebruik altijd uw eigen gezond verstand bij het regelen van het volume:

- Beperk langdurige blootstelling aan volumes die 85 decibel (dB) overschrijden. Voor meer informatie over veilige volumeneaus, ga naar de OSHA-richtlijnen op <http://www.osha.gov/>.

Weggoien van het product

Bepaalde internationale, nationale en/of lokale wetten en/of voorschriften kunnen van toepassing zijn met betrekking tot het weggooien van dit product. Voor meer informatie, neem contact op met de winkel waar u dit product hebt gekocht of met de Polk importeur/distributeur in uw land. Meer informatie is ook beschikbaar op www.polkaudio.com of door contact op te nemen met Polk Audio via 1 Viper Way, Vista, California, 92081, VS. Telefoon: 1-800-377-7655.

Dit symbool op onze elektrische producten of de verpakking ervan geeft aan dat het in Europa verboden is om het product in kwestie als huishoudelijk afval weg te gooien. Om ervoor te zorgen dat u de producten op de juiste manier weggooit, dient u de producten af te voeren in overeenstemming met de lokale wetten en voorschriften voor het weggooien van elektrische en elektronische apparatuur. U draagt hiermee bij aan het behoud van natuurlijke hulpbronnen en aan de bevordering van milieubescherming door de verwerking en verwijdering van elektronisch afval.



Veiligheidsinstructies

Dit product is ontworpen en geproduceerd om te voldoen aan strenge kwaliteits- en veiligheidsnormen. Houd rekening met de volgende voorzorgsmaatregelen voor installatie en bediening:

1. Lees de instructies. Voordat het systeem wordt gebruikt moeten alle veiligheids- en bedieningsinstructies worden gelezen.
2. Bewaar instructies. De veiligheids- en bedieningsinstructies dienen voor toekomstig gebruik te worden bewaard.
3. Let op waarschuwingen. Alle waarschuwingen op de producten en in de gebruiksaanwijzing moeten worden opgevolgd.
4. Volg de instructies. Alle gebruiks- en bedieningsinstructies moeten worden gevolgd.
5. Schade die service vereist. Ontkoppel dit product van de versterker of ontvanger en laat door bevoegd onderhoudspersoneel onderhoud uitvoeren onder de volgende omstandigheden:
 - a. Als er vloeistof is gemorst of als er voorwerpen in het product zijn gevallen.
 - b. Als het product is blootgesteld aan regen of water.
 - c. Als het product niet normaal werkt door het opvolgen van de bedieningsinstructies. Pas alleen die bedieningselementen aan die worden besproken in de bedieningsinstructies, omdat een onjuiste afstelling van andere bedieningselementen schade kan veroorzaken die vaak uitgebreide werkzaamheden vereisen door een gekwalificeerde technicus om het product naar zijn normale werking te herstellen.
 - d. Als de behuizing is beschadigd of wanneer het product is gevallen.
 - e. Wanneer het product een duidelijke verandering in prestaties vertoont, duidt dit op een behoefte aan onderhoud.
6. Karren en statieven. De producten mogen alleen worden gebruikt met een kar of standaard die door de fabrikant wordt aanbevolen. Een combinatie van een apparaat en een kar dient behoedzaam te worden verplaatst. Snelle stops, overmatige kracht en oneffen oppervlakken kunnen tot het omvallen van de combinatie van apparaat en kar. Wees voorzichtig bij het verplaatsen van de wagen-/karcombinatie om verwonding door kantelen te voorkomen.
7. Correct gebruik. Dit product is niet bedoeld voor gebruik buitenshuis.
8. Registreer uw product. Registratie van uw product is de beste manier om ervoor te zorgen dat we contact met u kunnen opnemen over veiligheidsmededelingen.

Veilige operationele limieten

Polk Audio specificeert het aanbevolen versterkingsbereik voor elk van zijn passieve (niet-versterkte) luidsprekers. Normaliter zal die specificatie worden uitgedrukt als een bereik van vermogen, zoals 20-200 watt (per kanaal). Bij het kiezen van een ontvanger of versterker is het belangrijk om te begrijpen wat die cijfers betekenen voor uw Polk-luidsprekers. Het laagste getal geeft het laagste continu nominale vermogen aan dat acceptabele prestaties zal leveren in een normale luisteromgeving. Het hogere cijfer geeft het hoogste vermogen per kanaal aan dat moet worden gebruikt met uw Polk-luidsprekers. Dit nummer moet niet worden verward met een „Power Handling“-specificatie, en het betekent niet dat de luidspreker op de lange termijn die volledige hoeveelheid vermogen veilig zal verwerken. Omdat niet alle elektronicafabrikanten dezelfde methode gebruiken om vermogen te beoordelen specificeren we een breed scala aan vermogen. In feite klinken versterkers van een hoge kwaliteit met laag nominaal vermogen luider en beter dan apparaten van een lage kwaliteit en hoog nominaal vermogen.

Op dezelfde manier raden we aan versterkers en ontvangers te gebruiken met een nominaal vermogen boven de limieten voor vermogensverwerking van onze luidsprekers omdat extra vermogen beschikbaar is voor korte pieken, wat bevorderlijk is voor een betere geluidskwaliteit, maximaal dynamisch bereik en moeiteloos hoge volume-uitvoer. We raden u echter ten eerste aan om niet de volledige kracht van uw versterker of ontvanger te gebruiken voor dagelijks luisteren.

Luidsprekers kunnen beschadigd worden wanneer een versterker, ongeacht het wattage, wordt gebruikt om hogere luisterniveaus af te spelen dan het vermogen duidelijk kan produceren. Werking op dit niveau kan leiden tot zeer hoge niveaus van hoorbare vervorming die wordt veroorzaakt in de versterker, en die een hard, korrelig geluid toevoegt aan uw luistermateriaal. Simpel gezegd, vermijd een te hoog versterkervolume. Als u vervorming hoort, moet u het volume verlagen of uw luidsprekers kunnen beschadigd raken. Bijna elke luidspreker kan beschadigd raken, ongeacht het vermogen, als u een versterker aanstuurt tot of voorbij het punt van vervorming. Zorg er altijd voor dat de versterker is uitgeschakeld wanneer u kabels aansluit of loskoppelt.

Inhoud van de verpakking

Elke verpakking bevat:

1. Luidspreker(s)
2. Handleiding
3. Garantie-registratiekaart
4. Rubberen pads met zelfklevende achterzijde (acht voor boekenplankluidsprekers of vier voor middenkanaalluidsprekers)
5. Wandbevestigingsjabloon (alleen voor S35e, S15e en S10e) (luidsprekerkabel niet inbegrepen)

Aansluiten van uw systeem

Voor de beste geluidskwaliteit is het belangrijk om uw luidsprekers correct aan te sluiten.

Vorbereiding van de kabel

Volg de aansluitingsinstructies bij uw ontvanger/versterker. Verwijder 1/2" (12,7 mm) isolatie van elk van de twee geleiders van de draad om het blanke metaal bloot te leggen en draai elk van de individuele geleiders in enkele gefafelde strengen. Merk op dat een van de aansluitingen aan de achterzijde van elke luidspreker rood (+) is en de andere zwart (-). Zorg ervoor dat u de draad van de positieve (+) aansluiting van uw versterker of ontvanger verbindt met de rode (+) aansluiting van uw luidspreker, en de draad van de negatieve (-) aansluiting van uw versterker of ontvanger naar de zwarte (-) terminal op uw luidspreker. De meeste draden hebben een indicator (zoals kleurcodering, ribben of schrijven) op een van de twee geleiders om u te helpen bij het behouden van consistentie.

Deze aanbevelingen gelden voor alle verbindingen van de versterker/ontvanger naar elke luidspreker:

Lengte	Afmeting	mm
Lengtes tot 25' (5 m)	16 of beter	1,5 of beter
Lengtes groter dan 25' (7,5 m) maar minder dan 50' (15 m)	14	2,5 of beter
Lengtes groter dan 50' (15 m) maar minder dan 75' (25 m)	12	4,0 of beter
Lengtes groter dan 75' (25 m)	10	6,0 el. bättre (25 m)

Luidsprekerklemmen

Om de draad aan te sluiten op de luidsprekerklem, schroef de bouten van de luidsprekerklem los en steek de blootliggende draad in het gat nabij de basis van de luidsprekerklem. Steek het geïsoleerde deel van de draad niet in het gat, omdat dit u geen goede verbinding zal geven. Draai de dop van de luidsprekerklem vast totdat deze stevig met de draad zit, maar draai deze niet te vast.

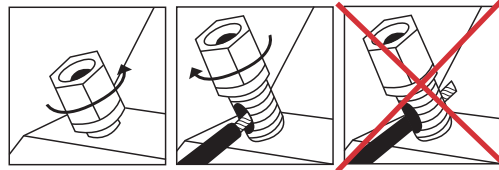

Aansluitingen

U hebt verschillende opties bij het kiezen van aansluitingen voor uw luidsprekerkabels en het is een kwestie van persoonlijke voorkeur. Drie van de meest gebruikte zijn banaanstekkers, vorkaansluitingen en bloot draad. Als u weet waar u uw luidsprekers wilt plaatsen en u uw systeem wilt opzetten en niet zult verplaatsen zal bloot draad prima werken. Let er wel op dat er geen losse draadjes met elkaar in contact komen. Als u wilt experimenteren met verschillende luidsprekeropstellingen bieden vorkaansluitingen en banaanstekkers handigere opties met betrekking tot het loskoppelen en koppelen van draden.

Banaanstekkers

Signature Series-luidsprekerklemmen hebben openingen in de uiteinden van hun doppen om individuele en dubbele banaanstekkers te accepteren. Om banaanstekkers te gebruiken trekt u voorzichtig de stekkers van de luidsprekerklem open om de openingen voor banaanstekkers bloot te leggen. De luidsprekerklemmen kunnen dubbele banaanstekkers accepteren.

Aansluiting standaard toren-, midden-, boekenplank- en atellietluidsprekers (S60e, S55e, S50e, S35e, S30e, S20e, S15e, S10e)

Zorg ervoor dat de rode (+) en zwarte (-) aansluitingen op uw versterker of ontvanger worden aangesloten op de rode (+) en zwarte (-) aansluitingen op uw luidsprekers. Als uw luidsprekers „dun“ klinken met weinig bastonen en weinig of geen centraal beeld, is de kans groot dat een van de luidsprekerdraden andersom is aangesloten. Controleer nogmaals alle verbindingen

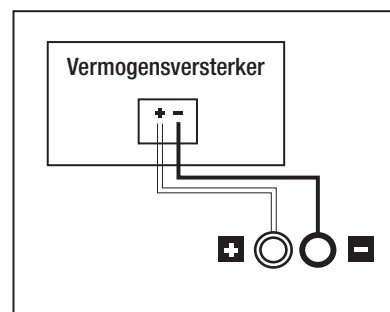

Bi-Wiring (S60e- S55e- en S50e-torens)

Bi-wiring kan merkbare verbeteringen in de algehele transparantie van uw luidsprekers bieden. Na het verwijderen van de jumpers sluit u afzonderlijke luidsprekerkabels aan op de lage en hoge frequentiedrivers van een enkele versterker (de bovenste set van luidsprekerklemmen is voor de hoogfrequente drivers, de onderste reeks luidsprekerklemmen zijn voor de laagfrequente drivers). Sluit één set luidsprekerkabels aan op de bovenste aansluitingen van elke luidspreker en één set draden op de onderste aansluitingen. Verbind de andere uiteinden van beide kabelsets met dezelfde versterkeruitgangen. Raadpleeg de gebruikershandleiding van de versterker/AVR voor configuratie-instructies.

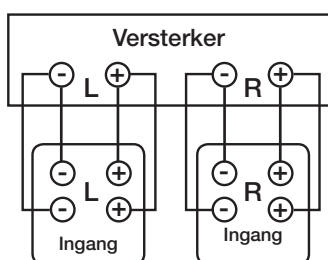

Bi-Amping (S60e-, S55e-, S50e-torens)

Met bi-amping kunt u afzonderlijke versterkers gebruiken voor hoge en lage frequenties van uw luidspreker voor een groter dynamisch bereik en lagere vervorming. We raden aan dat uw afzonderlijke versterkers een identieke versterking hebben om het balans van de luidspreker te behouden. Nadat u de jumpers hebt verwijderd, sluit u de luidsprekerkabels van de hoogfrequente versterkeruitgangen aan op de bovenste set luidsprekerklemmen op elke luidspreker. Volg dezelfde procedure voor het aansluiten van de laagfrequente versterkeruitgangen met de lagere set aansluitingen. Denk eraan om de polariteit van de juiste bedrading te behouden (+ tot +, - tot -) in alle aansluitingen. Raadpleeg de gebruikershandleiding van de versterker/AVR voor configuratie-instructies.

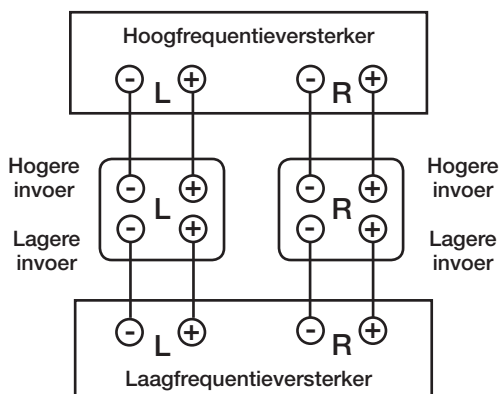

Plaatsingsaanbevelingen voor de S35e en S30e middenkanaalluidspreker

De meest populaire plaatsing voor uw S35e- of S30e- middenkanaalluidspreker bevindt zich op een plank onder uw flatscreen-tv (als u een oudere box-tv heeft, is een populaire optie om uw middenkanaalluidspreker daar bovenop te plaatsen waardoor de dialoog en effecten op het scherm worden verankerd).

Opmerking voor oudere tv's: de S35e en S30e zijn NIET magnetisch afgeschermd.

De S35e middenkanaalluidspreker is ook compatibel als een linker-, midden- of rechterluidspreker (L/C/R) en heeft ingebouwde sleufgatsleuven voor eenvoudige wandmontage (zie de instructies op de wandbevestigingssjabloon voor meer informatie).

Processormodus

Opmerking: stel deze luidsprekers (S35e, S30e, S20e, S15e, S10e) in op „klein“ in de Bass Management-instellingen van uw ontvanger. Stel in op „groot“ voor torenluidsprekers (S60e, S55e, S50e).

De menu's „bass management“ of „speaker configuration“ van de meeste surround-ontvangers bieden de keuze uit „normale“ of „brede“ modi voor kleinere luidsprekerbediening. In discrete digitale kanaalprocessors worden deze modi „klein“ en „groot“ genoemd. De normale (kleine) modus filtert de basfrequenties van de middelste kanaal-, boekenplank- en satellietluidsprekers en stuurt deze naar de hoofduidsprekers linksvoor en rechtsvoor of naar de subwooferuitgang (LFE)-aansluiting. De brede (grote) modus stuurt een ongefilterd signaal met een volledig bereik naar deze luidsprekers. Gebruik de modus „klein“ (normaal) voor optimale prestaties en betrouwbaarheid van het midden- en surroundkanaal.

Signature Series-luidsprekerpositionering

Om de geluidskwaliteit van uw luidsprekersysteem te maximaliseren, of u nu torenluidsprekers, een middenkanaalluidspreker, boekenplankluidsprekers of satellietluidsprekers heeft gekocht, is de juiste plaatsing allesbepalend. Bekijk de volgende voorbeelden en probeer ze op basis van de Signature Series-luidsprekers die u hebt gekocht.

Opmerking: uw Signature Series-luidsprekers zijn compatibel met 2.0-, 2.1-, 3.1-, 5.1-, 7.1- en 9.1-configuraties (optionele subwoofer wordt getoond in afbeeldingen).

Luisteren in 2.1-systeem

Krijg het meest realistische stereobeeld door luidsprekers zo ver van elkaar te plaatsen als luisteraars er vanaf zitten. Als de omstandigheden in de ruimte vereisen dat u de luidsprekers verder uit elkaar moet plaatsen, kunt u ervoor kiezen om de luidsprekers richting het midden te plaatsen om een steviger middenbeeld te verkrijgen.

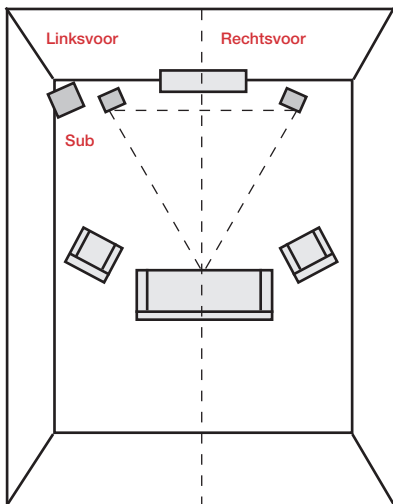

Luisteren in 5.1-surround

U kunt de Signature Series-luidsprekers gebruiken als surround-achterluidsprekers in een Polk Audio home cinema-surroundsysteem. Ideale surround-luidspreker voor het achterkanaal is op een zijwand, iets achter en boven de luisterpositie.

Opmerking: als u achterste surround-luidsprekers niet op de zijwanden kunt plaatsen, plaatst u ze op de achterwand boven de luisterpositie.

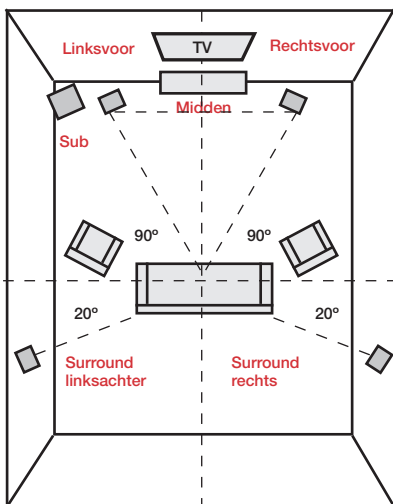

Luisteren in 7.1-Surround

Geniet van extra diepte aan uw surround sound-ervaring met vier surround-luidsprekers achter in plaats van twee.

Op wand monteerbare luidsprekers (S35e, S15e, S10e)

Deze luidsprekers zijn voorzien van ingebouwde sleutelgatsleuven en een schroefdraadinzetstuk (alleen S10e) voor gemakkelijke wandmontage. Gebruik de meegeleverde wandbevestigingssjabloon om deze luidsprekers veilig aan de muur te monteren.

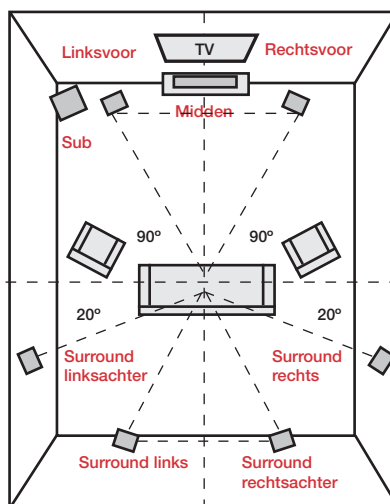

Op wand monteerbare luidsprekers (S35e, S15e, S10e)

Deze luidsprekers zijn voorzien van ingebouwde sleutelgatsleuven en een schroefdraadinzetstuk (alleen S10e) voor gemakkelijke wandmontage. Gebruik de meegeleverde wandbevestigingssjabloon om deze luidsprekers veilig aan de muur te monteren.

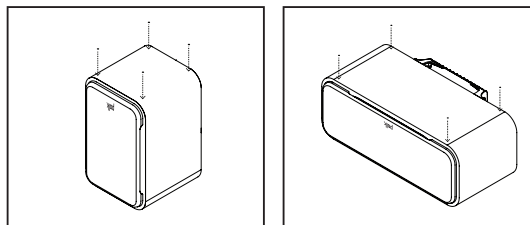

Maak los en plak in de hoeken van de luidsprekerbehuizing

Schoonmaken van uw Polk-luidsprekers

U hebt Polk-kwaliteit voor een goede reden gekocht. Laat uw luidsprekers er jarenlang goed uitzien met deze eenvoudige tips.

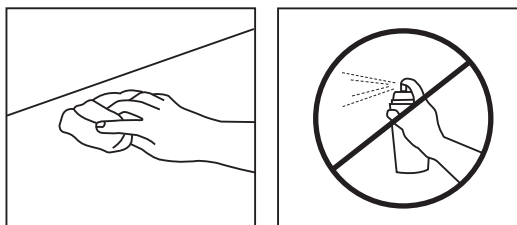

Reinig de behuizing met een vochtige doek. Gebruik geen meubelpolijst op fineer.

Signature Series-specificaties			
	S60e	S55e	S50e
	Volledig passief bereik	Volledig passief bereik	Volledig passief bereik
Omvormers			
Tweeter	1-1 inch teryleen high-res dome tweeter	1-1 inch teryleen high-res dome tweeter	1-1 inch teryleen high-res dome tweeter
Mid-bass	3-6,5 inch dynamisch balans mica versterkte polypropyleen drivers	2-6,5 inch dynamisch balans mica versterkte polypropyleen drivers	2-5,25 inch dynamisch balans mica versterkte polypropyleen drivers
Crossoverfrequentie	2,4 kHz	2,4 kHz	2,3 kHz
Algemeen			
Aanbevolen Amplificatie (wpc)	20-300	20-200	20-150
Impedantie	Compatibel met 8 ohm-uitgangen	Compatibel met 8 ohm-uitgangen	Compatibel met 8 ohm-uitgangen
Totale frequentiekenarakteristiek	36 Hz-40 kHz	40 Hz-40 kHz	42 Hz-40 kHz
Sensitiviteit	90 dB	89 dB	88 dB
Elektrische ingangen	Dubbele vergulde 5-weg luidsprekerklemmen	Dubbele vergulde 5-weg luidsprekerklemmen	Dubbele vergulde 5-weg luidsprekerklemmen
Gewicht en afmetingen			
Hoogte (mm)	1130	1054	950
Breedte (mm)	216	216	191
Diepte (mm)	399	318	277
Breedte inclusief voet (mm)	297	297	262
Gewicht	23.6 KG	20 KG	14.5 KG

Signature Series-specificaties

	S35e	S30e	S20e	S15e	S10e
	Links/Midden/ Rechts (L/C/R)- luidspreker	Toegewijde middenluidspreker	Passieve boekenplankluidspreker met volledig bereik	Passieve boekenplankluidspreker met volledig bereik	Uni-Pole surroundluidspreker
Omvormers					
Tweeter	1-1 inch teryleen high-res dome tweeter	1-1 inch teryleen high-res dome tweeter	1-1 inch teryleen high-res dome tweeter	1-1 inch teryleen high-res dome tweeter	1-1 inch teryleen high-res dome tweeter
Mid-bass	6-3 inch dynamisch balans mica versterkte polypropyleen drivers	2-5,25 inch dynamisch balans mica versterkte polypropyleen drivers	1-6,5 inch dynamisch balans mica versterkte polypropyleen driver	1-5,25 inch dynamisch balans mica versterkte polypropyleen driver	1-4 inch dynamisch balans mica versterkte polypropyleen driver
Crossoverfrequentie	2,7 kHz	2,8 kHz	2,4 kHz	2,3 kHz	2,1 kHz
Optie wandmontage- Gleuf sleutelgat	Ja	Nee	Nee	Ja	Ja
Optie voor wandmontage - 1/4"- 20 Insert schroefdraad	Nee	Nee	Nee	Nee	Ja
Algemeen					
Aanbevolen amplificatie (wpc)	20-150	20-125	20-125	20-100	20-100
Impedantie	Compatibel met 8 ohm-uitgangen	Compatibel met 8 ohm-uitgangen	Compatibel met 8 ohm-uitgangen	Compatibel met 8 ohm-uitgangen	Compatibel met 8 ohm-uitgangen
Totale frequentiekenarakteristiek	70 Hz-40 kHz	55 Hz-40 kHz	44 Hz-40 kHz	48 Hz-40 kHz	75Hz-40 kHz
Sensitiviteit	89 dB	89 dB	88 dB	87 dB	85 dB
Elektrische ingangen	Enkel goudverguld 5-weg luidspreker luidsprekerklemmen	Enkel goudverguld 5-weg luidspreker luidsprekerklemmen	Enkel goudverguld 5-weg luidspreker luidsprekerklemmen	Enkel goudverguld 5-weg luidspreker luidsprekerklemmen	Enkel goudverguld 5-weg luidspreker luidsprekerklemmen
Gewicht en afmetingen					
Hoogte (mm)	104	191	376	305	213
Breedte (mm)	620	508	216	191	137
Diepte (mm)	156	269	351	259	155
Gewicht	6,4 kg	8,6kg	7,7 kg	5,9 kg	2,7 kg

Beperkte 5-jaar garantie

Polk Audio, Inc., garandeert uitsluitend aan de oorspronkelijke koper. Deze garantie wordt automatisch beëindigd vóór de aangegeven vervaldatum als de oorspronkelijke koper het product aan een andere partij verkoopt of overdraagt.

Polk Audio, Inc. garandeert uitsluitend aan de oorspronkelijke koper dat de LUIDSPREKER(S), PASSIEVE CROSSOVER COMPONENT/COMPONENTEN en BEHUIZING op dit Polk-luidsprekerproduct vrij zijn van defecten in materiaal en vakmanschap gedurende een periode van vijf (5) jaar vanaf de datum van oorspronkelijke aankoop in de winkel bij een geautoriseerde verkoper van Polk Audio.

Om Polk de best mogelijke garantieservice te bieden, registreer uw nieuwe product online op: www.polkaudio.com/ registratie of bel Polk-klantenservice: maandag - vrijdag (9.00 uur -17.30 uur EST) 800-377-7655 in de VS en Canada binnen tien (10) dagen na de datum van oorspronkelijke aankoop. Zorg ervoor dat u uw originele aankoopbewijs bewaart.

Defecte producten moeten, samen met het aankoopbewijs, vooraf worden verzonden aan de geautoriseerde dealer van Polk waar u het product hebt gekocht, of aan de fabriek op 1 Viper Way, Vista, California 92081. Producten moeten worden verzonden in de originele verzendcontainer of het equivalent daarvan; in ieder geval is het risico van verlies of beschadiging tijdens het transport voor uw rekening. Als bij onderzoek bij de fabriek of geautoriseerde dealer van Polk is vastgesteld dat de eenheid defect is in materialen of vakmanschap op enig moment tijdens deze garantieperiode zal Polk of de Polk geautoriseerde dealer, naar eigen keuze, dit product repareren of vervangen zonder extra kosten, behalve zoals hieronder uiteengezet. Alle vervangen onderdelen en producten worden het eigendom van Polk. Producten die onder deze garantie worden vervangen of gerepareerd, worden binnen een redelijke termijn aan u geretourneerd, waarbij de vracht vooraf is betaald.

Deze garantie omvat geen service of onderdelen om schade te herstellen die is veroorzaakt door een ongeval, ramp, verkeerd gebruik, misbruik, nalatigheid, ontoereikende verpakking of verzendprocedures, commercieel gebruik, spanningsingangen die het geschatte maximum van de eenheid overschrijden, cosmetische uiterlijk van behuizingen die niet direct toe te schrijven is aan defecten in materialen of vakmanschap, of service, reparatie of wijziging van het product die niet is goedgekeurd of goedgekeurd door Polk. Deze garantie vervalt indien de aankoop is gedaan bij een niet-geautoriseerde

verkoper of als een van de serienummers op het product verwijderd, vervaagd of onleesbaar is.

Deze garantie vervangt alle andere expliciete garanties. Als dit product defect is in materiaal of vakmanschap, zoals hierboven beschreven, is uw enige mogelijkheid reparatie of vervanging zoals hierboven beschreven. Polk Audio, Inc. zal in geen geval aansprakelijk zijn voor enige incidentele schade of gevolgschade die voortvloeit uit het gebruik of de onmogelijkheid om het product te gebruiken, zelfs als Polk Audio, Inc. of een Polk geautoriseerde verkoper op de hoogte is gebracht van de mogelijkheid om dergelijke schade, of voor enige claim door een andere partij. Sommige staten staan geen uitsluiting van beperking toe van incidentele schade of gevolgschade waardoor de bovenstaande uitsluiting mogelijk niet op u van toepassing is.

Alle impliciete garanties op dit product zijn beperkt tot de duur van deze expliciete garantie. In sommige staten is beperking van de duur van een impliciete garantie niet toegestaan, dus de bovenstaande beperkingen zijn mogelijk niet op u van toepassing. Deze garantie geeft u specifieke wettelijke rechten en u heeft mogelijk andere rechten die van staat tot staat kunnen variëren.

Deze garantie is alleen van toepassing op producten die zijn gekocht in Canada, de Verenigde Staten van Amerika, zijn bezittingen en Amerikaanse en NAVO-strijdkrachtenbeurzen en audioclubs. De garantievoorwaarden die van toepassing zijn op producten die in andere landen zijn gekocht, zijn verkrijgbaar bij de Polk geautoriseerde distributeurs in dergelijke landen.

Polk Audio is een DEI Holdings, Inc. Bedrijf. Polk Audio, Polk, Power Port en Dynamic Balance zijn gedeponeerde handelsmerken van Polk Audio, LLC. Alle overige handelsmerken zijn eigendom van de betreffende merkhouders.

Ontworpen en ontwikkeld in de VS. Gemaakt in China.



S10e Wall Mount Template

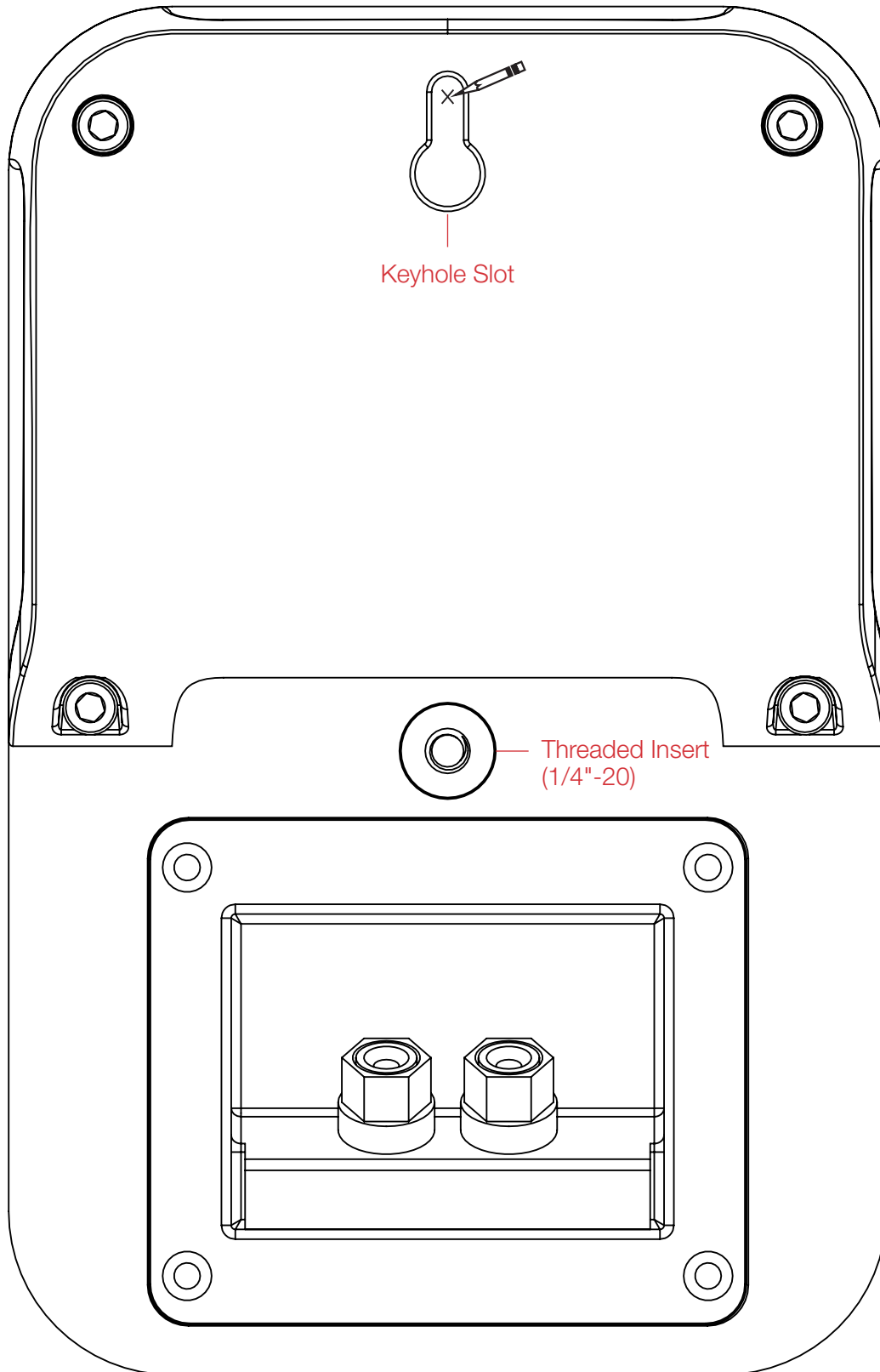



1 Viper Way
Vista, CA 92081
800-638-7276
www.polkaudio.com

email: polkcs@polkaudio.com
twitter: @polkaudio