

Miele

NAVITRONIC

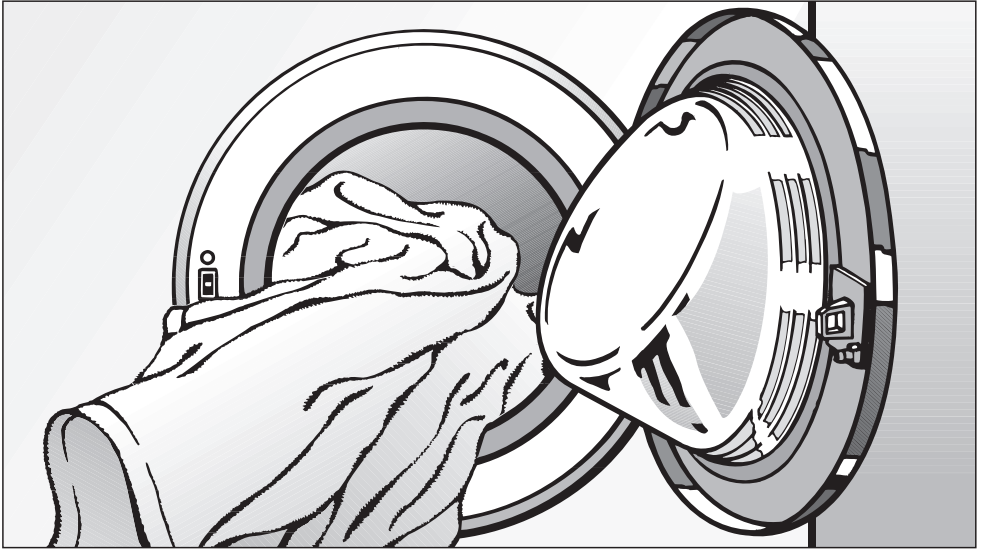

Gebruiksaanwijzing voor de wasautomaat W 2888 WPS

Lees beslist de gebruiksaanwijzing
voordat u uw wasautomaat plaatst,
installeert en in gebruik neemt.
Dat is veiliger voor uzelf en u voorkomt
onnodige schade aan uw apparaat.



M.-Nr. 06 559 490

Een bijdrage aan de bescherming van ons milieu

Het verpakkingsmateriaal

De verpakking beschermt het apparaat tegen transportschade.

Het verpakkingsmateriaal is uitgekozen omdat dit het milieu relatief weinig belast en kan worden hergebruikt.

Door hergebruik van verpakkingsmateriaal wordt er op grondstoffen bespaard en wordt er minder afval geproduceerd.

Uw vakhandelaar neemt de verpakking in het algemeen terug.

Het afdanken van het apparaat

Oude elektrische en elektronische apparaten bevatten vaak nog waardevolle materialen. Ze bevatten echter ook schadelijke stoffen die voor het functioneren en de veiligheid van het apparaat nodig waren. Als u het apparaat bij het gewone afval doet of bij verkeerde behandeling kunnen deze stoffen schadelijk zijn voor de gezondheid en het milieu. Verwijder het afgedankte apparaat dan ook nooit met het gewone afval.

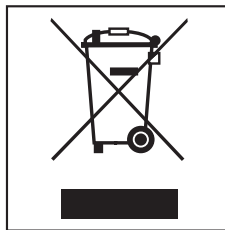

Lever het apparaat in bij een gemeentelijk inzameldepot voor elektrische en elektronische apparatuur.

Het afgedankte apparaat moet tot die tijd buiten het bereik van kinderen worden opgeslagen. Hierover vindt u meer informatie in het hoofdstuk "Veiligheidsinstructies en waarschuwingen".

Een bijdrage aan de bescherming van ons milieu	2
Het verpakkingsmateriaal	2
Het afdanken van het apparaat	2
Veiligheidsinstructies en waarschuwingen	6
Bediening van de wasautomaat	9
Bedieningspaneel	9
Hoe werkt het display?	10
Ingebruikneming van de wasautomaat	12
Het verwijderen van de transportbeveiliging	12
Het instellen van het nulpunt van de beladingssensor	14
Tips om energie te besparen	15
Energie- en waterverbruik	15
Wasmiddelen	15
Extra functies (Inweken, Voorwas, Intensief)	15
Tip voor machinaal drogen	15
Zo wast u goed	16
Textielbehandelingssymbolen	20
Favorieten	22
Het kiezen / wijzigen van een favoriet	22
Het opslaan van favorieten	24
Submenu voor de extra functies	25
Extra water	25
Intensief	25
Spoelstop	26
Inweken	26
Voorwas	26
Submenu voor de dosering	27
Submenu voor de timer	28
Centrifugereren	29
Maximaal centrifugetoerental	29
Het centrifugereren tussen de spoelgangen	29
Het overslaan van het eindcentrifugereren (Spoelstop)	29
Het overslaan van het centrifugereren tussen de spoelgangen en het eindcentrifugereren	29
Programma-overzicht	30
Programmaverloop	34

Inhoud

Het wijzigen van het programmaverloop	36
Het afbreken van het programma	36
Het onderbreken van het programma	36
Het wijzigen van het programma	36
Het bijvullen van de trommel	37
Het voortijdig verwijderen van wasgoed uit de trommel	37
Elektronische programmavergrendeling	38
Wasmiddelen	39
Wateronthardingsmiddel	39
Wasmiddelen met verschillende componenten	39
Wasverzachters en stijfsels	40
Automatisch spoelen met wasverzachter of stijfsel	40
Apart spoelen met wasverzachter of synthetisch stijfsel	40
Apart spoelen met stijfsel	40
Het kleuren en ontkleuren	40
Reiniging en onderhoud	41
Het reinigen van de wasautomaat	41
Het reinigen van de wasmiddellade	41
Het reinigen van de zuighevel	41
Het reinigen van het watertoevoerzeefje	42
Nuttige tips	43
Het oplossen van problemen	43
Het lukt niet om een wasprogramma te starten	43
Problemen bij de beladingsweergave	44
Algemene problemen met de wasautomaat	45
Een tegenvallend wasresultaat	46
De deur kan met de  - toets niet worden geopend	47
Het openen van de deur bij verstopte afvoer en/of stroomuitval	48
Verstopte afvoer	48
Het openen van de deur	49
Het verwisselen van het lampje voor de trommelverlichting	50
Technische Dienst	51
Reparaties	51
Programma-actualisering (Update)	51
Garantietermijn en garantievoorwaarden	51
Bij te bestellen onderdelen	51

Het plaatsen en aansluiten van de wasautomaat	52
Het apparaat van voren	52
Het apparaat van achteren	53
Plaats van opstelling	54
Het plaatsen van de wasautomaat	54
Het verwijderen van de transportbeveiliging	54
Het monteren van de transportbeveiliging	56
Het stellen van de wasautomaat	57
Het naar buiten draaien en vastzetten van de stelvoeten	57
Was-droogzuil	58
Het Miele waterbeveiligingssysteem	59
Het aansluiten van de watertoevoer	60
Het aansluiten van de waterafvoer	62
Elektrische aansluiting	63
Verbruiksgegevens	64
Instructie voor de vergelijkende onderzoeken	64
Technische gegevens	65
Menu voor de instellingen 	67
Het openen van het menu Instellingen	67
Taal 	67
Dagtijd	68
Extra water	69
Behoedzaam wassen	69
Afkoeling waswater	70
Afsluitfunctie	71
Temperatuur	73
Zoemer	73
Akoestisch signaal	74
Contrast	74
Stand-by	75
Memory	76
Miele@home	76

Veiligheidsinstructies en waarschuwingen

Lees eerst de gebruiksaanwijzing door voordat u uw wasautomaat voor het eerst gebruikt. Hierin vindt u belangrijke instructies met betrekking tot de veiligheid, het gebruik en het onderhoud van het apparaat. Dat is veiliger voor uzelf en u voorkomt onnodige schade aan uw apparaat.

Bewaar deze gebruiksaanwijzing en geef deze door aan de eventuele volgende eigenaar van de automaat.

Efficiënt gebruik

Deze wasautomaat is uitsluitend bestemd voor huishoudelijk gebruik.

Deze wasautomaat is uitsluitend bestemd voor het wassen van textiel dat volgens de aanwijzingen van de fabrikant op het wasetiket in de wasautomaat mag worden gewassen, maar ook voor wollen textiel dat met de hand wordt gewassen.

Gebruik voor andere doeleinden kan gevaarlijk zijn. De fabrikant is niet verantwoordelijk voor schade die wordt veroorzaakt door een ander gebruik dan hier aangegeven of door een foutieve bediening.

Technische veiligheid

Controleer vóórdat het apparaat wordt geplaatst, of het zichtbaar beschadigd is.

Een beschadigde wasautomaat mag niet worden geplaatst en niet in gebruik genomen.

Voordat u de wasautomaat aansluit dient u altijd de aansluitgegevens

(zekering, spanning en frequentie) op het typeplaatje met die van het elektriciteitsnet te vergelijken. Deze moeten bevestigd overeenkomen. Raadpleeg bij twijfel een elektricien.

De elektrische veiligheid van de wasautomaat is uitsluitend gegarandeerd als deze wordt aangesloten op een aardingsstelsel dat volgens de geldende veiligheidsbepalingen is geïnstalleerd.

Het is zeer belangrijk dat wordt nagegaan of aan deze fundamentele veiligheidsvoorwaarde is voldaan en dat de huisinstallatie bij twijfel door een vakman / vakvrouw wordt geïnspecteerd. De fabrikant kan niet aansprakelijk worden gesteld voor schade die wordt veroorzaakt door een ontbrekende of beschadigde aarddraad.

De wasautomaat voldoet aan de voorgeschreven veiligheidsbepalingen. Ondeskundig uitgevoerde reparaties kunnen onvoorziene risico's voor de gebruiker opleveren, waarvoor de fabrikant niet aansprakelijk kan worden gesteld. Reparaties mogen alleen door erkende vakmensen van Miele worden uitgevoerd.

Wanneer er een storing wordt verholpen en wanneer de wasautomaat wordt gereinigd en onderhouden mag er geen elektrische spanning op de wasautomaat staan.

Dat is het geval, als aan één van de volgende voorwaarden is voldaan:

- als de hoofdschakelaar van de huisinstallatie is uitgeschakeld,
- of als de stekker uit de contactdoos is getrokken.

Veiligheidsinstructies en waarschuwingen

■ Gebruik om veiligheidsredenen geen verlengsnoer.

Dit in verband met gevaar voor bijvoorbeeld oververhitting.

■ Het Miele-Waterproofsysteem is een uitstekende bescherming tegen waterschade op voorwaarde dat:

- het water en de elektriciteit volgens de regels zijn aangesloten;
- het apparaat bij beschadiging onmiddellijk wordt gerepareerd.

■ Defecte onderdelen mogen alleen door originele Miele-onderdelen worden vervangen. Alleen van deze Miele-onderdelen kunnen wij garanderen, dat zij volledig voldoen aan de veiligheidseisen die wij stellen aan onze apparaten en onderdelen daarvan.

■ Wanneer de aansluitkabel is beschadigd, moet de kabel door erkende vakmensen worden vervangen.

Gebruik

■ Wanneer dit apparaat op een niet-stationaire locatie (bijv. op een boot of in een camper) moet worden geplaatst, mag het uitsluitend door een vakman/vakvrouw worden ingebouwd en aangesloten. Hierbij moet aan alle voorwaarden voor een veilig gebruik worden voldaan.

■ Plaats uw wasautomaat niet in vorstgevoelige ruimten. Bevroren slangen kunnen scheuren of barsten en de betrouwbaarheid van de elektronische besturing kan door temperaturen onder het vriespunt afnemen.

■ Verwijder voordat u de wasautomaat in gebruik neemt de transportbeveiliging aan de achterzijde van het apparaat.

Zie hoofdstuk: "Het plaatsen en aansluiten van de wasautomaat", paragraaf: "Het verwijderen van de transportbeveiliging".

Wanneer u de transportbeveiliging niet verwijdert, kan dat bij het centrifugeren schade veroorzaken aan uw wasautomaat en aan de meubels / apparaten die ernaast staan.

■ Sluit de kraan af als u langere tijd afwezig bent (bijv. tijdens vakanties), zeker als er zich in de buurt van de wasautomaat geen afvoer in de vloer zoals een putje bevindt.

■ Denk eraan dat er water kan overstromen.

Controleer daarom vóórdat u de waterafvoerslang in een wastafel of wasbak hangt, of het water snel genoeg wegstroomt.

Zorg er daarom ook voor dat de afvoerslang niet weg kan glijden. Wanneer de slang niet goed vastzit kan hij door de kracht van het wegstromende water uit de wastafel of wasbak worden gedrukt.

■ Let erop dat u voorwerpen zoals spijkers, naalden, munten en paperclips niet meewast.

Deze kunnen namelijk onderdelen van de wasautomaat beschadigen (bijv. kuip, wastrommel).

Beschadigde onderdelen kunnen op hun beurt weer schade aan het wasgoed veroorzaken.

Veiligheidsinstructies en waarschuwingen

Als u het wasmiddel op de juiste manier doseert is het niet nodig dat u de wasautomaat ontkalkt. Mocht uw apparaat toch zo sterk verkalkt zijn, dat het beslist moet worden ontkalkt, gebruik daar dan speciale ontkalkingsmiddelen voor die een anti-corrosiemiddel bevatten.

Deze middelen zijn verkrijgbaar via uw Miele-vakhandelaar of bij de afdeling Onderdelen van Miele Nederland B.V. Volg de adviezen voor het gebruik van de ontkalkingsmiddelen strikt op.

Wasgoed dat met oplosmiddelhoudende reinigingsmiddelen is behandeld, moet vóórdat het in de wasautomaat wordt gewassen, grondig in helder water worden uitgespoeld.

Gebruik in deze wasautomaat nooit reinigingsmiddelen die een oplosmiddel bevatten, zoals wasbenzine. Wanneer u dat toch doet, kunnen onderdelen van het apparaat beschadigen en kunnen er giftige dampen ontstaan. Het gevaar bestaat dan dat er brand uitbreekt of zich een explosie voordoet.

Wanneer u textielverf in de wasautomaat wilt gebruiken, kies dan textielverf die daar geschikt voor is. Gebruik deze verf alleen voor huishoudelijke doeleinden, neem niet meer verf dan strikt nodig is en neem de aanwijzingen van de textielverffabrikant precies in acht.

Ontkleuringsmiddelen kunnen door hun chemische samenstelling corrosie veroorzaken. Deze middelen mogen daarom niet in de wasautomaat worden gebruikt.

Wanneer u op hoge temperaturen wast, denk er dan aan dat het glas van de deur heet wordt. Zorg er dus voor dat kinderen het glas van de deur tijdens het wasprogramma niet aanraken.

Gebruik van toebehoren

Alleen originele Miele-toebehoren kunnen worden aan- of ingebouwd. Wanneer er andere toebehoren worden aan- of ingebouwd, kan Miele niet voor de gevolgen instaan en kan er geen beroep meer worden gedaan op bepalingen met betrekking tot garantie en productaansprakelijkheid.

Het afdanken van het apparaat

Trek de stekker uit de contactdoos en maak deze samen met de aansluitkabel onbruikbaar. U voorkomt daarmee dat de wasautomaat verkeerd wordt gebruikt.

Bedieningspaneel

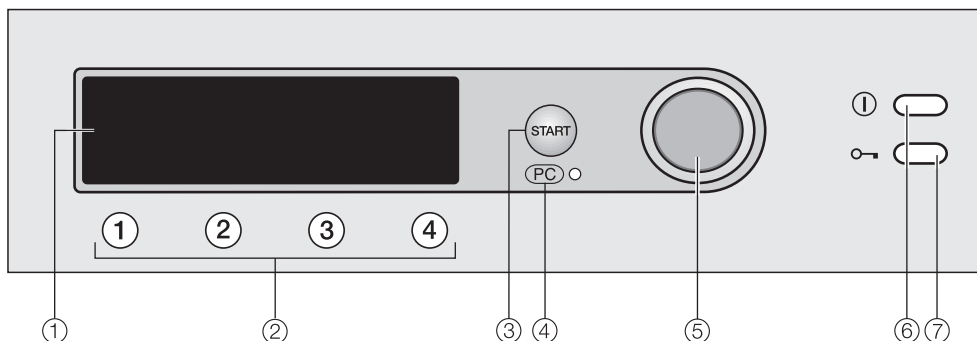

① Display

Nadere bijzonderheden over het display kunt u op de volgende bladzijden vinden.

② Toetsen ①, ②, ③ en ④

Met deze toetsen kunt u direct een programma kiezen.

Ook kunt u op deze toetsen uw favoriete programma's opslaan.

③ Start - toets

④ Optische interface PC

Op deze plaats kan de Technische Dienst de wasprogramma's controleren, updaten en in het geheugen van de wasautomaat opslaan.

⑤ Duoknop

Door aan de duoknop te draaien kunt u de onderdelen uit de menu's kiezen.

Door op de duoknop te drukken kunt u uw keuze bevestigen.

⑥ Toets ①

Met deze toets kunt u de wasautomaat in- en uitschakelen.

⑦ Toets

Met deze toets kunt u de deur van de wasautomaat openen.

Bediening van de wasautomaat

Hoe werkt het display?

Startmenu

1	BONTE WAS	60°C	PROGRAMMAKEUZE ...
2	KREUKHERST.	40°C	INSTELLINGEN ▸ ...
3	FIJNE WAS	40°C	
4	WOL 	40°C	15:00

Nadat u de wasautomaat hebt ingeschakeld verschijnt het startmenu met de fabrieksinstellingen. *Programmakeuze* is daarbij gemarkeerd.

Duoknop

Door aan de duoknop te **draaien** kunt u van de ene positie in het display naar de andere lopen en zo de onderdelen uit de menu's kiezen. Op wat voor positie u zit ziet u aan de markering.

Door op de duoknop te **drukken** kunt u uw keuze voor het gemarkeerde menu-onderdeel bevestigen.

Toetsen ①, ②, ③ en ④

Onder deze toetsen zijn programma's opgeslagen die u direct kunt kiezen. Deze verschijnen links in het display. U kunt deze programma's vervangen door programma's die u naar eigen voorkeur instelt, de zgn. favorieten.

In de overige menu's hebben de toetsen ①, ②, ③ en ④ een andere functie. In deze gevallen ziet u in het display boven deze toetsen een pijl ▼ met de functie-aanduiding.

Programmakeuzemogelijkheden

Er zijn twee manieren om een programma te kiezen.

- Mogelijkheid 1: Kies het menu *Programmakeuze* in het display en bevestig uw keuze.
- Mogelijkheid 2: Druk op toets ①, ②, ③ of ④ en open direct het basismenu van het desbetreffende wasprogramma.

Bediening van de wasautomaat

Menu voor de programmakeuze



Met de duoknop kunt u alle beschikbare programma's kiezen. De markering gaat van boven naar beneden of omgekeerd, afhankelijk van de richting waarin u met de duoknop draait. De pijlen ▼▲ rechts in het display geven aan dat er nog meer keuzemogelijkheden volgen. Door op de duoknop te drukken kunt u de keuze voor een wasprogramma bevestigen en het basismenu dat daarbij hoort openen.

Basismenu van een wasprogramma

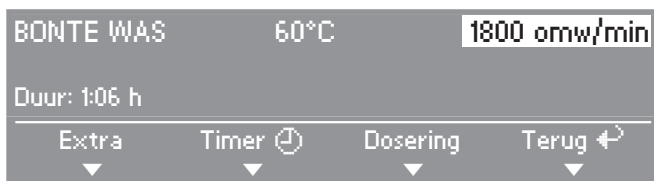

Door aan de duoknop te draaien kunt u de verschillende programmacomponenten, te weten het basisprogramma, de temperatuur en het toerental kiezen. De gekozen component is gemarkeerd. Door op de duoknop te drukken kunt u de keuze voor een component bevestigen en het submenu dat daarbij hoort openen.

De submenu's *Extra*, *Timer* en *Dosering* kunt u openen door op toets ①, ②, resp. ③ te drukken.

U kunt terug naar het startmenu door op toets ④ onder *Terug* te drukken.

Menu voor de instellingen

In het menu voor de instellingen kunt u de elektronica van de wasautomaat aanpassen aan uw specifieke wensen. Meer informatie daarover kunt u vinden in het gelijknamige hoofdstuk.

Ingebruikneming van de wasautomaat

Iedere wasautomaat wordt in de fabriek op zijn werking getest.
Het is mogelijk dat er als gevolg van deze tests wat water in het apparaat achterblijft.

Controleer voordat u uw wasautomaat voor het eerst gebruikt of het apparaat volgens de regels is geplaatst en aangesloten.
Zie hoofdstuk: "Het plaatsen en aansluiten van de wasautomaat".

De wasautomaat beschikt over een sensor die vaststelt hoeveel wasgoed er in de trommel zit. De te doseren hoeveelheid wasmiddel kunt u daaraan aanpassen.
Om ervoor te zorgen dat deze sensor perfect functioneert moet u eerst een wasprogramma zonder wasgoed en zonder wasmiddel draaien.

- Draai de kraan open.
- Druk de ① - toets in.

Wordt de wasautomaat voor het eerst ingeschakeld, dan verschijnt het startdisplay.

Dit startdisplay verschijnt niet meer, zodra er een wasprogramma volledig is uitgevoerd en langer heeft geduurd dan 1 uur.

Het verwijderen van de transportbeveiliging

Om schade aan uw wasautomaat te voorkomen moet u de transportbeveiliging vóór de eerste wasbeurt verwijderen.

- Hebt u dat gedaan, bevestig dat dan door op toets ④ te drukken.

Ingebruikneming van de wasautomaat

Het instellen van de dagtijd

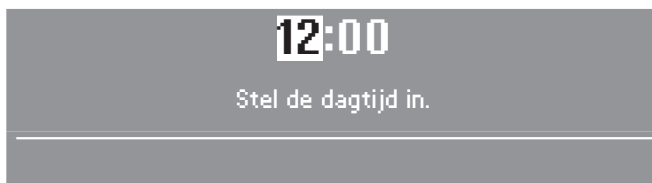

- Stel met de duoknop het uur in en bevestig dit. Stel nu de minuten in en bevestig deze.

De dagtijd is nu opgeslagen.

In het display verschijnt nu het startmenu.

Het starten van het eerste wasprogramma



- Druk op toets ①.

In het display verschijnt nu het basismenu van de Bonte was

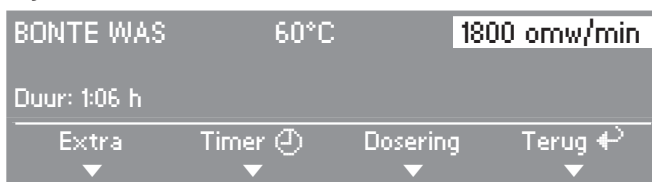

- Druk op de knipperende *Start* - toets.
- Schakel de wasautomaat na afloop van het programma uit.

De wasautomaat is nu in gebruik genomen.

Nu moet het nulpunt van de sensor worden ingesteld zoals bij een gewone weegschaal.

Ingebruikneming van de wasautomaat

Het instellen van het nulpunt van de beladingsensor

- Schakel de wasautomaat in.
- Open de deur.
- Controleer of de trommel leeg is.
- Druk zolang op toets , totdat in het display verschijnt:
Nulpuntinstelling OK
- Schakel de wasautomaat uit.

De trommel bereikt pas na 3 of 4 wasbeurten zijn juiste positie, doordat hij in het begin nog iets daalt. Stel het nulpunt daarom na de eerste paar wasbeurten steeds weer opnieuw in.

Energie- en waterverbruik

- Benut bij ieder programma dat u kiest de maximale beladingscapaciteit van de trommel.
Het energie- en waterverbruik is dan, vergeleken met de totale hoeveelheid wasgoed, het laagst.
- Gebruik de programma's *Automatic* en *Miniwas* voor kleinere hoeveelheden wasgoed.
- Bij een geringe belading in de programma's *Witte was* en *Bonte was* zorgt de beladingsautomaat voor een vermindering van het water- en energieverbruik en voor een verkorting van de programmaduur.
Daardoor is het mogelijk dat de resttijd die in het display wordt aangegeven tijdens het verloop van het wasprogramma wordt gecorrigeerd.
- Gebruik in plaats van het programma *Witte was 95°C* het programma *Bonte was 60°C* in combinatie met de extra functie *Intensief*. Daarmee bespaart u 35% tot 45% energie.
Het programma duurt dan wel langer. In de meeste gevallen is dit genoeg.
- Gebruik voor wasgoed met hardnekkige vlekken of vlekken die er al wat langer in zitten de extra functie *Inweken*.

Wasmiddelen

- Gebruik hoogstens zoveel wasmiddel als op de wasmiddelverpakking staat aangegeven.
- Reduceer bij geringere beladingshoeveelheden de hoeveelheid wasmiddel.
Gebruik daarvoor het submenu *Dosering*.

Extra functies (Inweken, Voorwas, Intensief)

- Kies voor licht vervuild wasgoed zonder zichtbare vlekken een wasprogramma zonder deze extra functies.
- Kies voor normaal tot sterk vervuild wasgoed met zichtbare vlekken een wasprogramma met de extra functie *Intensief*.
- Gebruik zoveel mogelijk de extra functie *Inweken* in plaats van de extra functie *Voorwas*. Bij het inweken en de hoofdwashet wordt hetzelfde sop gebruikt.

Tip voor machinaal drogen

- Kies wanneer u het wasgoed na afloop in de droogautomaat wilt drogen het hoogste centrifugetoerental dat voor dit wasgoed mogelijk is.

Zo wast u goed

Korte handleiding

Wanneer u een kort overzicht wilt hebben over hoe u de wasautomaat moet bedienen, kunt u de met cijfers aangeduide stappen (1, 2, 3, . . .) aanhouden.

1 Inspecteer en sorteert het wasgoed en behandel het voor

Het inspecteren van het wasgoed

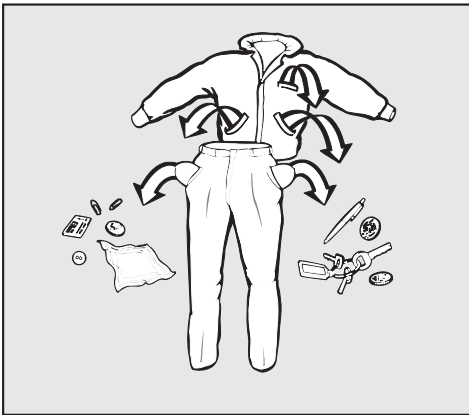

- Maak de zakken leeg.

 Voorwerpen (spijkers, munten, paperclips e.d.) kunnen wasgoed en onderdelen van de wasautomaat beschadigen.

- Sluit de ritsen. Keer kleding met ritsen eventueel binnenstebuiten.
- Sluit eventuele haakjes en oogjes.
- Zorg ervoor dat onderdelen van kleding, zoals bh-beugels, niet los kunnen raken. Losgeraakte onderdelen moeten eerst worden vastgemaakt of verwijderd.

- Verwijder bij vitrage de haakjes en het loodband of wikkel ze in een doek.
- Keer gebreid of tricot wasgoed binnenstebuiten als de fabrikant dat adviseert.
- Knoop bed- en kussenvertrekken dicht zodat er geen andere textiel in terecht kan komen.

Het sorteren van het wasgoed

- Sorteert het wasgoed naar kleur en naar de symbolen in het wasetiket, dat zich in de kraag of in de zijnaad bevindt.
- Was geen textiel dat volgens het wasetiket niet in de wasautomaat kan worden gewassen. Het symbool daarvoor is: .
- Donkergekleurd wasgoed geeft bij de eerste wasbeurten vaak iets af. Was licht en donker wasgoed daarom apart.

Het voorbehandelen van vlekken

- Verwijder eventuele vlekken op het textiel, als het even kan zodra ze ontstaan zijn. Dit is nog belangrijker voor moeilijke vlekken als thee-, koffie-, ei- en bloedvlekken. Neem de vlekken met een tissue af. Wrijf de vlekken er niet in!

 Gebruik in geen geval chemische (oplosmiddelhoudende) reinigingsmiddelen in de wasautomaat!

2 Schakel de wasautomaat in

De trommelverlichting wordt ingeschakeld.

3 Kies een programma

U hebt twee mogelijkheden om een programma te kiezen.

- Kies één van uw favorieten met behulp van de toetsen ①, ②, ③ of ④.
- Kies een programma via het menu *Programmakeuze*.

Kies wanneer u dat wilt (een) extra functie(s) of/en een eindtijd. Doe dat via de desbetreffende submenu's.

4 Belaad de wasautomaat

- Open de deur met de  - toets.
- Leg het wasgoed uit elkaar gevouwen en losjes in de trommel.

Leg stukken wasgoed van verschillende grootte in de trommel. Daardoor wordt een beter wasresultaat bereikt en kan het wasgoed zich tijdens het centrifugeren beter verdelen.

In het display worden de trommelbelading en de te doseren wasmiddelhoeveelheid aangegeven.

Het display geeft in stappen van 25% aan hoeveel procent van de maximale hoeveelheid wasgoed die voor het gekozen wasprogramma is toegestaan, zich in de trommel bevindt.

Nadere informatie hierover vindt u in het hoofdstuk: "Dosering".

Bij een maximale belading is het energie- en waterverbruik, vergeleken met de totale hoeveelheid wasgoed, het laagst.

Bij overschrijding van de maximale beladingcapaciteit vallen de wasresultaten tegen en gaat het wasgoed sneller kreuken.

Let erop dat er niets tussen deur en manchet beklemd raakt.

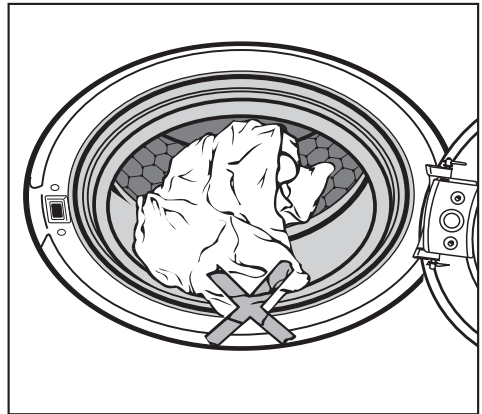

- Sluit de deur met een lichte klap.

Zo wast u goed

5 Doseer het wasmiddel

Gebruik voor een juiste dosering van het wasmiddel de aanduiding in het display.

40	Doseer dan 40 procent . . . (iets minder dan de helft)
50	Doseer dan 50 procent . . . (de helft)
60	Doseer dan 60 procent . . . (iets meer dan de helft)
75	Doseer dan 75 procent . . . (drievierde)
100	Doseer dan 100 procent . . .
. . . van de door de wasmiddelfabri- kant aanbevolen hoeveelheid.	

Houd ook rekening met de waterhardheid en de mate waarin het wasgoed is vervuild.

Te weinig wasmiddel heeft tot gevolg dat

- het wasgoed niet schoon en in de loop van de tijd grauw en hard wordt;
- er zich vetbolletjes in het wasgoed vormen;
- er zich kalk op de kuip en de verwarmingselementen afzet.

Te veel wasmiddel heeft tot gevolg dat

- er zich te veel schuim vormt, de waswerking daardoor gering is en de reinigings-, spoel- en centrifugeerresultaten niet optimaal zijn;
- er door een automatisch ingeschakelde extra spoelgang meer water wordt verbruikt;
- het milieu extra wordt belast.

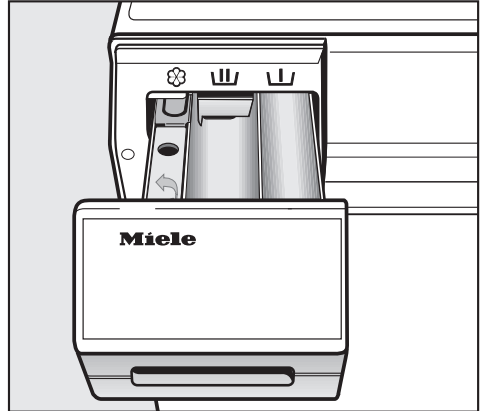

- Trek de wasmiddellade naar buiten en doseer het wasmiddel in de vakjes.



Vakje voor de voorwas
Wanneer u de extra functie *Voorwas* hebt gekozen, neem dan $\frac{1}{4}$ van de totale aanbevolen wasmiddelhoeveelheid.



Vakje voor de hoofdwash
en voor het inweken, wanneer u deze extra functie hebt gekozen.



Vakje voor wasverzachter of stijfjel

- Schuif de wasmiddellade weer naar binnen.

Nadere bijzonderheden over wasmiddelen en de dosering daarvan treft u aan in het hoofdstuk: "Wasmiddelen".

6 Start het programma

- Druk op de knipperende *Start* - toets.

In het display verschijnt de tijd die het programma waarschijnlijk gaat duren. Deze tijd wordt daarna per minuut afgeteld.

In de eerste 10 minuten berekent de wasautomaat de snelheid waarmee het wasgoed het water op kan nemen. Op grond van deze berekening kan het programma langer of korter duren.

Ook wordt in het display het programmamaverloop aangegeven. De wasautomaat geeft tijdens iedere wasbeurt aan in welke fase het wasprogramma zich op dat moment bevindt.

De trommelverlichting gaat uit nadat het programma is gestart.

U kunt tijdens het wassen nog op de toetsen ①, ②, ③ en ④ drukken.

- Met toets ① *Extra* kunt u nog 5 minuten na de start van het programma de extra functies *Intensief* en/of *Spoelstop* in- of uitschakelen.
- Met toets ② *Timer* \oplus kunt u de dagtijd en de vermoedelijke eindtijd van het programma aflezen.
- Met toets ③ *Opslaan* kunt u het lopende programma als favoriet opslaan.
- Met toets ④ *Afbreken* kunt u het lopende programma beëindigen. Het waswater wordt direct afgepompt.

7 Haal het wasgoed uit de automaat

Wanneer in het display *Kreukbeveiliging* en *Einde* afwisselend gaan knippen, is het programma afgelopen.

- Open de deur met de \ominus - toets.
- Haal het wasgoed uit de trommel.

Kijk goed of er geen stukken wasgoed in de trommel zijn blijven liggen. Anders loopt u het risico dat ze bij de volgende wasbeurt krimpen of afgeven.

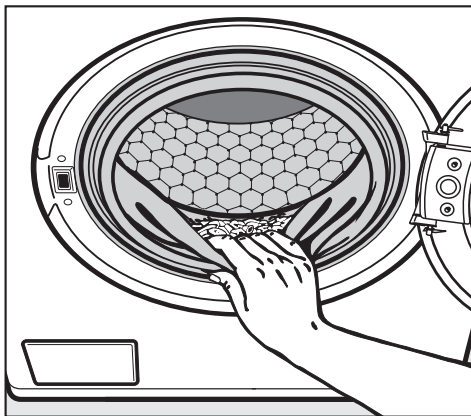

- Controleer of er voorwerpen in de manchet van de deur zijn achtergebleven.
- Schakel de wasautomaat met de ① - toets uit.
- Sluit de deur.

Anders bestaat het gevaar dat er voorwerpen per vergissing in de trommel terechtkomen, worden meegewassen en het wasgoed beschadigen.

TEXTIELBEHANDELINGSSYMBOLEN



Gewoon programma



Gewoon programma



Anti kreuk-programma



Gewoon programma



Anti kreuk-programma



Wolwas-programma



Wolwas-programma



Alleen snelle handwas



Niet wassen, ook niet weken

De getallen in de tubben geven de hoogst toelaatbare wastemperaturen aan; deze niet overschrijden. Tot de gewone wasprogramma's behoren ook E-, spaar- en halve wasjesprogramma's.

Anti-kreuk-programma's: voor artikelen die synthetische vezels bevatten en/of kreukherstellend zijn gemaakt; machine beladen met de helft van het maximale gewicht.

Handwas lauw of koud.

Wolwas alleen volgens wolwasprogramma. Belading: 1/3 tot 1/4 van het maximale gewicht.



Koud bleken met bleekwater of geconcentreerd chloorbleekmiddel in verdunde oplossing mogelijk.



Niet mogelijk



Heet strijken



Warm strijken



Lauw strijken



Niet strijken

De punten verwijzen naar de punten op de regelknop van het strijkijzer.

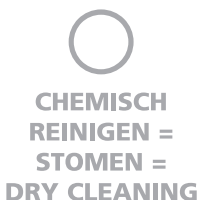

Gewone reiniging



Speciale reiniging



Niet chemisch reinigen

Artikelen met P of F in de cirkel kunnen meestal niet worden ontvlekt met tetra of tri.

De letters zijn vooral bestemd voor de chemisch reiniger. Zij geven het te gebruiken oplosmiddel aan.

De streep onder de cirkel betekent: lichte belading, hoge vlotverhouding, weinig mechanische beweging, korte reinigings-, spoel- en centrifugeertijden; en vooral geen water toevoegen.



Normale textiel



Hittegevoelige textiel



Niet drogen in droogtrommel

In het wasgoed bevindt zich een etiket met textielbehandelingssymbolen. Dit etiket doet aanbevelingen voor de juiste behandeling van het artikel waarop het is aangebracht. Het mag niet worden verward met een garantie hoe het textiel zich in het gebruik zal gedragen. Het behandelingsetiket waarborgt dat het textielproduct bij de aanbevolen behandeling **geen schade** lijdt.

Een artikel waarop een behandelings-etiket met de symbolen is aangebracht moet voldoen aan bepaalde eisen van wasechtheid, wrijftechtheid en water-echtheid van de kleuren. Het mag niet teveel krimpen of vervormen, de lijmen mogen niet loslaten en bij de eerste vier keer reinigen zijn ontleding, smelten, vergelen, pillen en blijvende kreukels ontoelaatbaar.

Behandelingen en temperaturen die milder zijn dan op het etiket aangegeven zijn altijd toegestaan.

De waskaart is als handige sticker bij de VTWS verkrijgbaar. U kunt deze sticker op uw Miele-wasautomaat plakken.

Meer informatie over textiel en de reiniging ervan treft u aan in het boekje "Textiel ABC". Ook dit boekje kunt u bij de VTWS verkrijgen en wel door overmaking van € 8,- op gironummer 666402 t.n.v. VTWS in Delft.

Het telefoonnummer van de VTWS is 015 - 261 12 05.

Favorieten

De wasautomaat geeft u de gelegenheid om de vier wasprogramma's die u het meest gebruikt onder de toetsen ①, ②, ③ en ④ op te slaan zodat u ze daarna direct kunt kiezen.

Een programma kunt u opslaan direct nadat u het hebt gestart.

Het kiezen / wijzigen van een favoriet

- Schakel de wasautomaat in.

Startmenu

1	BONTE WAS	60°C	PROGRAMMAKEUZE ...
2	KREUKHERST.	40°C	INSTELLINGEN ▸ ...
3	FIJNE WAS	40°C	
4	WOL 	40°C	15:00

- Druk op toets ①.

Basismenu

BONTE WAS	60°C	1800 omw/min	
Duur: 1:06 h			
Extra ▾	Timer ⌚ ▾	Dosering ▾	Terug ↵ ▾

- Kies met de duoknop de component die u wilt veranderen: programma, temperatuur of centrifugetoerental. Bevestig uw keuze door op de duoknop te drukken.

Afhankelijk van de te veranderen component verschijnt in het display:

- Voor het kiezen van een programma

PROGRAMMA-KEUZE	Terug ↵ WITTE WAS BONTE WAS KREUKHERST. ▾
-----------------	--

- Kies met de duoknop het gewenste programma en bevestig uw keuze.

Het basismenu verschijnt weer in het display.

NB: Wordt binnen de submenu's binnen ca. 20 sec. geen keuze gemaakt, verschijnt het basismenu weer in het display.

- Voor het kiezen van een temperatuur

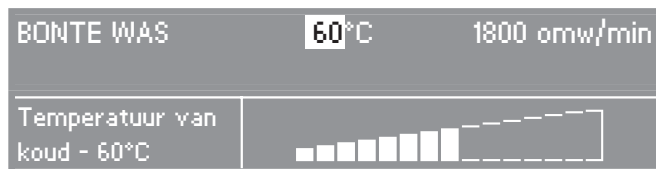

- Kies met de duoknop de gewenste temperatuur en bevestig uw keuze.

Het basismenu verschijnt weer in het display.

- Voor het kiezen van het centrifugetoerental

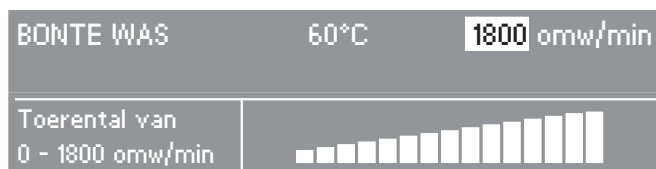

- Kies met de duoknop het gewenste centrifugetoerental en bevestig uw keuze.

Het basismenu verschijnt weer in het display.

- Voor het kiezen van extra functies

- Druk op toets .

In het display verschijnt het submenu *Extra*.



- Kies met de duoknop de gewenste extra functie en bevestig uw keuze.

Het basismenu verschijnt weer in het display.

Wilt u nog een extra functie, herhaal dan de procedure.

Meer informatie over de extra functies kunt u vinden in het gelijknamige hoofdstuk.

Favorieten

Het opslaan van favorieten

In het basismenu staan nu alle componenten die u hebt gekozen.

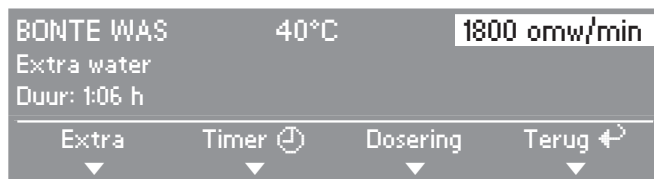

- Start het programma met de *Start* - toets.

Na een paar seconden verschijnt in het display boven toets ③ de optie *Opslaan*.

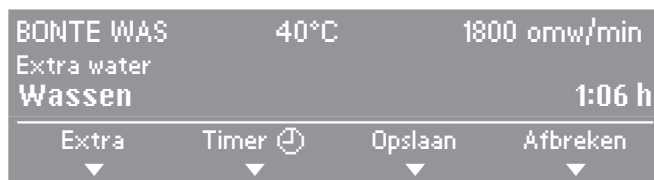

- Druk op toets ③.

Het kiezen van de toetsen ①, ②, ③ of ④



- Kies met de duoknop het gewenste nummer voor het favoriete programma en bevestig uw keuze.

De favoriet is nu met de door u gekozen instellingen opgeslagen en verschijnt in het startmenu.

Wanneer u niet direct met dit programma wilt wassen,

- druk dan op toets ④ = **Afbreken**

Wanneer u nog meer favorieten wilt opslaan, herhaal dan bovenstaande procedure.

Sla ze onder de overige nummertoetsen op.

Submenu voor de extra functies

U kunt de basisprogramma's aanvullen met behulp van extra functies. Deze bevinden zich in het submenu *Extra*.

Het openen van het submenu *Extra*

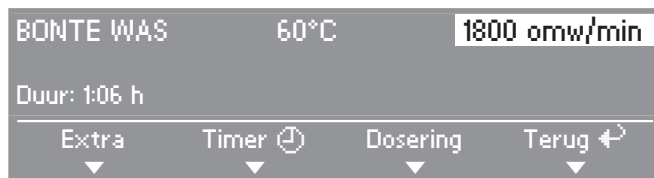

- Druk op toets .

Het submenu *Extra* wordt geopend.

Het kiezen van extra functies



- Kies met de duoknop de gewenste extra functie en bevestig uw keuze.
 - Wilt u nog een extra functie instellen, herhaal dan de procedure.
 - Een reeds gekozen extra functie wordt met een vinkje aangegeven.

Extra water

Extra water heeft 3 varianten. Wanneer het apparaat wordt geleverd wordt de waterstand bij het wassen en bij het spoelen verhoogd.

Wilt u één van de andere varianten kiezen, neem dan hoofdstuk: "Menu voor de instellingen" door.

Intensief

Voor normaal tot sterk vervuild wasgoed met zichtbare vlekken

De hoofdwas duurt langer dan normaal.

Submenu voor de extra functies

Spoelstop

Het wasgoed wordt na de laatste spoelgang niet gecentrifugeerd maar blijft dan in het water liggen. Dat heeft het voordeel dat het wasgoed minder kreukt wanneer u het niet direct uit de trommel haalt.

Inweken

Voor wasgoed dat bijzonder sterk is vervuild door eiwithoudende vlekken (bijv. bloed, vet, cacao) of door vlekken die er al wat langer in zitten.

U kunt een inweektijd kiezen van minimaal 30 minuten en maximaal 6 uur en wel in stappen van 30 minuten.

Het kiezen van de inweektijd

BONTE WAS	60°C	1800 omw/min
15:00	Einde:	16:33
	Inweektijd:	0.30 h

- Stel met de duoknop de gewenste inweektijd in en bevestig uw keuze.

De gekozen inweektijd wordt in het display opgeteld bij de tijd die het gekozen basisprogramma duurt.

Het uitschakelen van de inweektijd

- Zet de inweektijd op 0:00 h en bevestig uw keuze.

Voorwas

Voor wasgoed waar veel stof of zand in zit

Submenu voor de dosering

Een sensor in de wasautomaat meet de hoeveelheid wasgoed.

Het submenu *Dosering* geeft aan hoeveel procent van de maximale hoeveelheid wasgoed die voor het gekozen wasprogramma is toegestaan, zich in de trommel bevindt.

Op grond van de gemeten hoeveelheid wasgoed geeft het display aan hoeveel procent van de door de wasmiddelfabriek aanbevolen hoeveelheid wasmiddel u het beste kunt doseren.

Het openen van het submenu *Dosering*

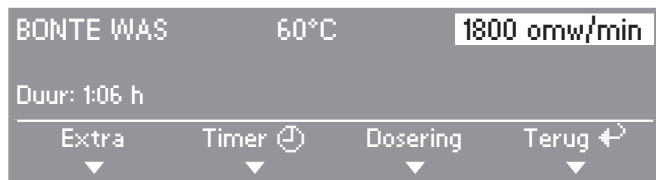

■ Druk op toets ③.

Het submenu *Dosering* wordt geopend.

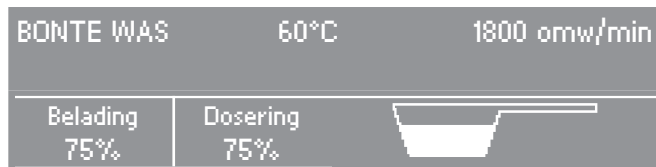

De belading wordt in stappen van 25% aangegeven.

Bij een belading van minder dan 25% of bij een lege trommel verschijnt de waarde <25% in het display.

Bij een belading van meer dan 100%, dus bij overschrijding van de maximale beladingscapaciteit, verschijnt de waarde >100% knipperend in het display. Overschrijding van de beladingscapaciteit wordt bij de programma's *Witte was* en *Bonte was* niet aangegeven.

Het sluiten van het submenu *Dosering*

Door op de duoknop te drukken keert u weer in het basismenu terug.

Submenu voor de timer

Met het submenu *Timer* kunt u een tijdstip kiezen waarop het programma klaar moet zijn. De starttijd wordt daaraan aangepast en kan min. 30 minuten en max. 24 uur worden vertraagd. Dit is handig i.v.m. het nachttarief.

Het openen van het submenu *Timer*

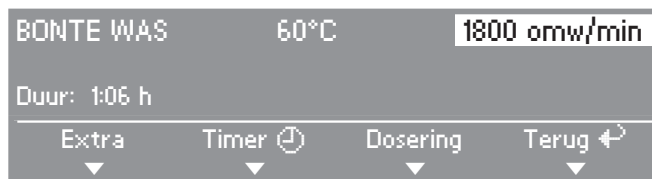

- Druk op toets ②.

Het submenu *Timer* wordt geopend.

Het voorprogrammeren van de eindtijd

De eindtijd is instelbaar in stappen van 30 minuten.



- Stel met de duiknop de gewenste eindtijd van het programma in en bevestig uw keuze.

Bij de eerste stap wordt de eindtijd verschoven naar het volgende hele of halve uur. De starttijd wordt daaraan aangepast.

Het sluiten van het submenu *Timer*

- Druk op de *Start* - toets.

Het display geeft aan hoelang het nog duurt voordat het gekozen programma begint. Deze tijd wordt in het display per minuut afgeteld.

Het afbreken van het submenu *Timer*

- Wilt u deze tijd niet afwachten, druk dan op toets ④.

Pas nadat het programma is gestart kan de precieze beladingshoeveelheid worden vastgesteld. Het is mogelijk dat het programma daardoor iets vroeger of iets later klaar is.

Maximaal centrifuge-toerental

Het maximale centrifuge-toerental kan van programma tot programma verschillen.

Programma	Omw/min
Witte was	1800
Bonte was	1800
Kreukherstellend	900
Fijne was	600
Automatic	900
Mini	1600
Wol	1200
Zijde	400
Stijven	1500
Extra spoelen	1200
Centrifugeren	1800
Jeans	900
Overhemden	600
Outdoor	800

U kunt een lager toerental instellen.

Het centrifugeren tussen de spoelgangen

Het wasgoed wordt na de hoofdwas en tussen de spoelgangen gecentrifugeerd.

Wordt er op het eind van een programma met een lager toerental gecentrifugeerd, dan gebeurt dat ook na de hoofdwas en tussen de spoelgangen.

In de programma's *Witte was* en *Bonte was* wordt bij een toerental van lager dan 700 omw/min een spoelgang ingelast.

Het overslaan van het eindcentrifugeren (Spoelstop)

- Kies in het submenu *Extra* de extra functie *Spoelstop*.

Het wasgoed blijft na de laatste spoelgang in het water liggen. Dat heeft het voordeel dat het wasgoed minder kreukt wanneer u het niet direct uit de trommel haalt.

– Toch eindcentrifugeren

De wasautomaat biedt u het voor het gekozen programma maximaal toelaatbare centrifuge-toerental aan. U kunt een lager toerental kiezen.

- Kies een centrifuge-toerental en druk op de *Start* - toets.

– Het programma beëindigen

- Druk op de  - toets.

Het water wordt afgepompt.

- Druk opnieuw op de  - toets.

De deur gaat open.

Het overslaan van het centrifugeren tussen de spoelgangen en het eindcentrifugeren

- Kies in het submenu voor het centrifuge-toerental de instelling *Zonder centrif.*















Na de laatste spoelgang wordt het water afgepompt. De kreukbeveiliging wordt ingeschakeld.

Bij de instelling *Zonder centrifugeren* wordt in de programma's *Witte was*, *Bonte was*, *Kreukherstellend*, *Automatic* en *Miniwas* een extra spoelgang ingelast.

Programma-overzicht

Witte was - 70°C tot 95°C	
Wasgoed	Wasgoed van katoen en linnen, bijv. beddengoed, tafellakens en servetten, babykleertjes en ondergoed
Bijzondere tips	<ul style="list-style-type: none"> – Gebruik dit programma voor geïnfecteerd of sterk vervuild wasgoed. – Gebruik voor normaal tot sterk vervuild wasgoed met zichtbare vlekken de extra functie <i>Intensief</i>. – Gebruik voor wasgoed met hardnekkige vlekken of met vlekken die er al wat langer in zitten de extra functie <i>Inweken</i>. – Gebruik voor wasgoed met een grote hoeveelheid vuil zoals stof of zand de extra functie <i>Voorwas</i>.
Extra functies	Extra water, Intensief, Spoelstop, Inweken of Voorwas
Wasmiddelen	Universele wasmiddelen
Hoeveelheid wasgoed	5,0 kg
Bonte was - koud tot 60°C	
Wasgoed	Wasgoed van katoen en linnen, bijv. bijv. T-shirts en broeken
Bijzondere tips	<ul style="list-style-type: none"> – Gebruik voor normaal tot sterk vervuild wasgoed met zichtbare vlekken de extra functie <i>Intensief</i>. – Gebruik voor wasgoed met hardnekkige vlekken of met vlekken die er al wat langer in zitten de extra functie <i>Inweken</i>. – Gebruik voor wasgoed met een grote hoeveelheid vuil zoals stof of zand de extra functie <i>Voorwas</i>. – Was donkerkleurig wasgoed met een Color-wasmiddel of vloeibaar wasmiddel.
Extra functies	Extra water, Intensief, Spoelstop, Inweken of Voorwas
Wasmiddelen	Universele wasmiddelen en Color-wasmiddelen
Hoeveelheid wasgoed	5,0 kg
<u>Tip voor testbureaus:</u> Voor de test volgens norm EN 60456 moet de extra functie <i>Intensief</i> worden gekozen.	

Programma-overzicht

Kreukherstellend - koud tot 60°C		    
Wasgoed	Wasgoed van synthetische vezels, mengweefsels of kreukherstellend gemaakt katoen, bijv. blouses, werkkleding, tafellakens en servetten	
Bijzondere tip	– Gebruik voor normaal tot sterk vervuild wasgoed met zichtbare vlekken de extra functie <i>Intensief</i> .	
Extra functies	Extra water, Intensief, Spoelstop, Inweken of Voorwas	
Wasmiddelen	Universele wasmiddelen en Color-wasmiddelen	
Hoeveelheid wasgoed	2,5 kg	
Tip voor testbureaus: Voor de test volgens norm EN 60456 moet de extra functie <i>Intensief</i> worden gekozen.		
Fijne was - koud tot 60°C		    
Wasgoed	Wasgoed van synthetische vezels, mengweefsels, kunstzijde of kreukherstellend gemaakt katoen, bijv. blouses en rokken Vitrage die volgens de fabrikant in de wasautomaat kan worden gewassen	
Bijzondere tips	– Gebruik voor normaal tot sterk vervuild wasgoed met zichtbare vlekken de extra functie <i>Intensief</i> . – Reduceer bij kreukgevoelige vitrage het centrifuge-toerental of centrifugeer helemaal niet.	
Extra functies	Intensief, Spoelstop, Inweken of Voorwas	
Wasmiddelen	Fijnwasmiddelen	
Hoeveelheid wasgoed	1 kg	
Automatic - koud tot 40°C		    
Wasgoed	Wasgoed van katoenen en kreukherstellend textiel dat naar kleur is gesorteerd	
Bijzondere tip	– Gebruik voor normaal tot sterk vervuild wasgoed met zichtbare vlekken de extra functie <i>Intensief</i> .	
Extra functies	Extra water, Intensief, Spoelstop, Inweken of Voorwas	
Wasmiddelen	Universele wasmiddelen en Color-wasmiddelen	
Hoeveelheid wasgoed	3 kg	

























Programma-overzicht

Miniwas - koud tot 40°C		  
Wasgoed	Een kleinere hoeveelheid, licht vervuild wasgoed dat in het programma <i>Bonte was</i> kan worden gewassen.	
Extra functies	Extra water, Spoelstop	
Wasmiddelen	Universele wasmiddelen en Color-wasmiddelen	
Hoeveelheid wasgoed	2,5 kg	
Wol  - koud tot 40°C		
Wasgoed	Wasgoed van wasbare wol en wolmengweefsels	
Extra functie	Spoelstop	
Wasmiddelen	Wolwasmiddelen	
Hoeveelheid wasgoed	2,0 kg	
Zijde  - koud tot 30°C		
Wasgoed	Met de hand wasbaar textiel waar geen wol in zit.	
Bijzondere tip	Was panty's en bh's in een waszak.	
Extra functies	Extra water, Spoelstop	
Wasmiddelen	Fijnwasmiddelen	
Hoeveelheid wasgoed	2,0 kg	
Stijven		
Wasgoed	Tafellakens, servetten en schorten	
Bijzondere tip	– Het wasgoed moet schoongewassen, maar mag niet met wasverzachter nabehandeld zijn.	
Extra functie	Spoelstop	
Hoeveelheid wasgoed	5,0 kg	
Extra spoelen		
Wasgoed	Wasgoed dat alleen maar moet worden uitgespoeld en gecentrifugeerd	
Extra functie	Spoelstop	
Hoeveelheid wasgoed	5,0 kg	

Programma-overzicht

Centrifugeren	
Voor het centrifugeren van het wasgoed. Neem het juiste toerental.	
Jeans - koud tot 40°C	
Wasgoed	Wasgoed van jeansstof zoals broeken, rokken en hemden
Bijzondere tips	<ul style="list-style-type: none">– Was donkere jeansstoffen binnenstebuiten.– Jeans geven bij de eerste wasbeurt vaak een beetje af. Houd lichte en donkere kleding daarom apart in de was.
Extra functie	Spoelstop
Wasmiddelen	Vloeibare Color-wasmiddelen
Hoeveelheid wasgoed	2 kg
Overhemden - koud tot 60°C	
Wasgoed	Overhemden en hemdblouses
Bijzondere tips	<ul style="list-style-type: none">– Behandel kragen en manchetten vóór als dat nodig is.– Was zijden hemden in het programma <i>Zijde</i>.
Extra functie	Spoelstop
Wasmiddelen	Universele wasmiddelen en Colorwasmiddelen
Hoeveelheid wasgoed	1,5 kg
Outdoor - koud tot 40°C	
Wasgoed	Kleding van microvezels zoals Gore-Tex [®] , SYMPATEX [®] en WINDSTOPPER [®] .
Bijzondere tips	<ul style="list-style-type: none">– Doe bij jacks de ritsen dicht.– Gebruik geen wasverzachter.
Extra functie	Spoelstop
Wasmiddelen	Fijnwasmiddelen
Hoeveelheid wasgoed	2 kg

Programmaverloop

	Hoofdwass		Spoelen		Centrifugeren	
	Waterstand	Wasritme	Waterstand	Spoelgangen	Centrifugeren tussen de spoelgangen	Eindcentrifugeren
Witte was		Ⓐ		2-3 ¹⁾	✓ ²⁾	✓
Bonte was		Ⓐ		2-3 ¹⁾	✓ ²⁾	✓
Kreukherstellend		Ⓐ		2-3 ³⁾	✓ ²⁾	✓
Fijne was		Ⓑ		3	–	✓
Automatic		Ⓐ		2	✓ ²⁾	✓
Mini		Ⓐ		2	✓ ²⁾	✓
Wol		Ⓒ		2	✓ ²⁾	✓
Zijde		Ⓓ		2	–	✓
Stijven	–	–		1	–	✓
Extra spoelen	–	–		2	–	✓
Jeans		Ⓐ		3	–	✓
Overhemden		Ⓐ		2	–	✓
Outdoor		Ⓑ		3	✓ ⁴⁾	✓

 = Lage waterstand

 = Gemiddelde waterstand

 = Hoge waterstand

Ⓐ = Normaal wasritme

Ⓑ = Behoedzaam

Ⓒ = Wol

Ⓓ = Zijde

Voor nadere bijzonderheden over het programmaverloop zie volgende bladzijde.

De wasautomaat beschikt over een volledig elektronische besturing met beladingsautomaat.

Tijdens een wasprogramma zuigt het wasgoed water op. Om hoeveel water het gaat hangt af van de hoeveelheid wasgoed en het soort textiel.

Hoe groter het absorptievermogen van het wasgoed is, des te meer water er moet worden bijgepompt. De elektronica van de wasautomaat kan de hoeveelheid water meten die het wasgoed opneemt en die moet worden bijgepompt.

Het programmaverloop en de wastijd zijn bij de diverse programma's dus verschillend.

Het programmaverloop van de hier vermelde programma's slaat op het basisprogramma met maximale belading. Eventueel gekozen extra functies zijn hier buiten beschouwing gelaten.

Het display geeft tijdens iedere wasbeurt aan in welke fase het wasprogramma zich op dat moment bevindt.

Nadere bijzonderheden over het programmaverloop:

Kreukbeveiliging:

De trommel beweegt nog 30 minuten na afloop van het programma om kreukvorming te voorkomen.

Een uitzondering vormt het programma *Wol*. De wasautomaat kan te allen tijde worden geopend.

1) Een derde spoelgang wordt uitgevoerd wanneer:

- er teveel schuim in de trommel zit;
- er een lager centrifugetoerental is gekozen dan 700 omw/min;
- *Zonder centrifugeren* is gekozen.

2) Het wasgoed wordt na de hoofdwashet tussen de verschillende spoelgangen gecentrifugeerd.

3) Een derde spoelgang wordt uitgevoerd wanneer:

- *Zonder centrifugeren* is gekozen.

5) In het programma *Outdoor* wordt het wasgoed alleen na de hoofdwashet gecentrifugeerd.

Het wijzigen van het programmaverloop

Het afbreken van het programma

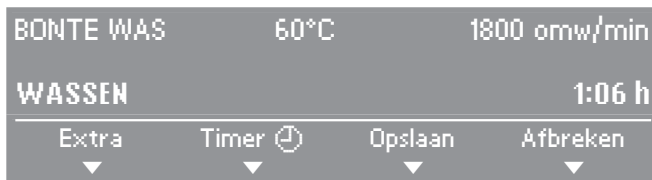

U kunt een wasprogramma nadat u het hebt gestart ieder moment afbreken en wel door op toets ④ *Afbreken* te drukken.

De wasautomaat pompt het waswater af.

- Open de deur voordat u een ander programma start.

Het onderbreken van het programma

- Schakel de wasautomaat met de ① - toets uit.

Wanneer u het programma weer wilt voortzetten,

- schakel de wasautomaat dan met de ① - toets weer in.

Het wijzigen van het programma

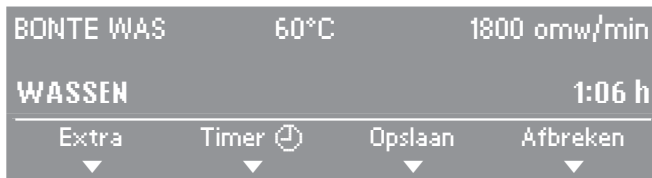

- U kunt nadat u een programma hebt gestart het centrifuge-toerental wijzigen en wel tot vlak vóór het moment dat het wasgoed voor de laatste keer wordt gecentrifugeerd.
- U kunt tot 5 minuten nadat u een programma hebt gestart de temperatuur wijzigen en bovendien via toets ① in het submenu *Extra* de extra functies *Intensief* en/of *Spoelstop* in- of uitschakelen.

Het wijzigen van het programmaverloop

Het bijvullen van de trommel

Het voortijdig verwijderen van wasgoed uit de trommel

U kunt bij de volgende programma's nog wasgoed in de trommel leggen of wasgoed uit de trommel halen, nadat u het programma heeft gestart:

- Witte was
- Bonte was
- Kreukherstellend
- Miniwas
- Automatic
- Stijven
- Open de deur door op de  - toets te drukken.
- Leg wasgoed in de trommel of haal er wasgoed uit.
- Sluit de deur.

Het programma wordt automatisch voortgezet.

Attentie:



Nadat de wasautomaat een programma eenmaal heeft gestart kan hij in de hoeveelheid wasgoed geen wijzigingen meer vaststellen.

Daarom gaat de wasautomaat, ook nadat u nog wasgoed in de trommel hebt gelegd of wasgoed uit de trommel heeft gehaald, altijd van de maximale beladingshoeveelheid uit.

De resttijd kan dus verschillen van de tijd die in het display wordt aangegeven.

In een paar gevallen kan de deur niet meer worden geopend, en wel wanneer:

- de temperatuur van het waswater boven de **55°C** komt;
- het waterniveau te hoog is;
- de programmafase *Centrifugeren* is bereikt;
- de elektronische programmavergrendeling is ingeschakeld.

Wanneer u in één van bovenstaande gevallen op de  - toets drukt, licht in het display  **Vergrendeld!** op.

Elektronische programmavergrendeling

Met het inschakelen van de programmavergrendeling voorkomt u dat de wasautomaat tijdens het wassen wordt geopend en dat het wasprogramma wordt afgebroken.

Het inschakelen van de programmavergrendeling

- Druk na het starten van het programma minstens 6 seconden op de *Start* - toets totdat het display het volgende aangeeft:

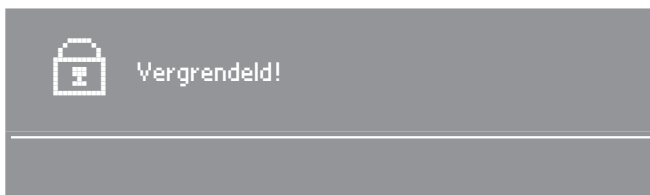

Het apparaat accepteert nu geen wijzigingen meer en maakt het wasprogramma helemaal af.

Na afloop van het wasprogramma wordt de elektronische programmavergrendeling automatisch opgeheven.

Het uitschakelen van de programmavergrendeling

- Druk minstens 6 seconden op de *Start* - toets totdat het display het volgende aangeeft:

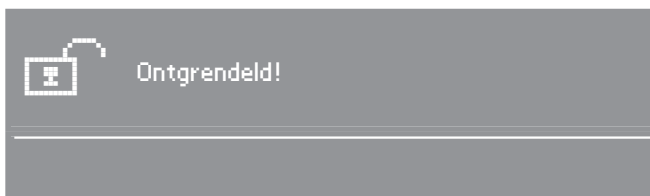

Het kiezen van wasmiddel

U kunt alle moderne wasmiddelen gebruiken die geschikt zijn voor huishoudwasautomaten. Ook vloeibare, compacte (geconcentreerde) wasmiddelen, tabletten en wasmiddelen met verschillende componenten.

U kunt ook eventueel bijgevoegde doseerbolletjes of doseerzakjes gebruiken.

Wasgoed van wol of wolmengweefsels kunt u het beste met een wolwasmiddel wassen.

Tips voor het gebruik en voor de dosering van de wasmiddelen bij volle belading kunt u vinden op de wasmiddelverpakking.

Het doseren van wasmiddel

De dosering is van verschillende factoren afhankelijk.

- De hoeveelheid wasgoed
Let op het doseeradvies.
- De mate waarin dit is vervuild

Licht vervuild

Er zijn geen vuile vlekken te zien, maar de kledingstukken ruiken niet meer zo fris.

Normaal vervuild

Er zijn lichte vlekken te zien.

Sterk vervuild

Er zijn donkere vlekken te zien.

- De waterhardheid
Wanneer u de hardheidsgraad in uw regio niet weet, informeer daar dan naar bij uw waterleidingbedrijf.

Waterhardheid

Hardheidsgraad	Eigenschap van het water	Duitse hardheid °dH
I	Zacht	0 - 10
II	Gemiddeld	10 - 16
III	Hard tot zeer hard	> 16

Wateronthardingsmiddel

Wanneer het water harder is dan 10° dH kunt u een wateronthardingsmiddel gebruiken om wasmiddel te besparen.

De juiste dosering vindt u op de verpakking.

Doseer eerst het wasmiddel en dan pas het onthardingsmiddel.

Het wasmiddel kunt u normaal toevoegen, d.w.z. in doseringen voor zacht water tot 10° dH.

Wasmiddelen met verschillende componenten

Wanneer u met verscheidene componenten wast, adviseren wij u deze middelen altijd bij elkaar in vakje  te doseren, en wel in de onderstaande volgorde:

1. Wasmiddel
2. Wateronthardingsmiddel
3. Vlekkenzout

Dan worden de middelen beter ingespoeld.

Wasmiddelen

Wasverzachters en stijfsels

Met wasverzachters wordt uw wasgoed extra zacht en minder statisch.

Met synthetische stijfsels krijgt u het wasgoed beter in model.

Met andere stijfsels wordt uw wasgoed stijf.

- Doseer de middelen volgens de aanwijzingen van de fabrikant.

Automatisch spoelen met wasverzachter of stijfsel

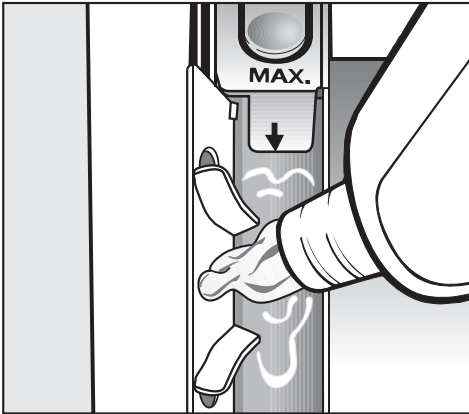

- Doseer de wasverzachter of het (synthetische) stijfsel in vakje ☼. **Doseer niet hoger dan de pijl.**

De wasverzachter of het (synthetische) stijfsel wordt automatisch met het laatste spoelwater in de trommel gespoeld.

Aan het einde van het wasprogramma blijft er een klein beetje water in vakje ☼ staan.

Wanneer u verschillende keren automatisch met stijfsel heeft gespoeld, reinig dan de wasmiddellade. Reinig de zuighevel extra goed.

Apart spoelen met wasverzachter of synthetisch stijfsel

- Doseer de wasverzachter of het synthetische stijfsel in vakje ☼.
- Kies het programma *Stijven*.
- Druk op de *Start* - toets.

Apart spoelen met stijfsel

- Doseer het stijfsel en bereid het voor zoals op de verpakking beschreven staat.
- Doseer het stijfsel in vakje U.
- Kies het programma *Stijven*.
- Druk op de *Start* - toets.

Het kleuren en ontkleuren

- Het gebruik van textielverf in de wasautomaat is alleen toegestaan voor huishoudelijke doeleinden. Neem niet meer verf dan strikt nodig is. Wordt er teveel geverfd dan kan het in de verf aanwezige zout het roestvrij staal aantasten. Neem de aanwijzingen van de textielverffabrikant precies in acht.
- Gebruik geen ontkleuringsmiddelen in de automaat.

 Haal vóórdat u de wasautomaat een reinigungs- of onderhoudsbeurt geeft de spanning van het apparaat.

Het reinigen van de wasauto- maat

- Reinig de wasautomaat met een mild reinigungs-middel of sopje. Wrijf de auto-maat daarna met een zachte doek droog.
- Reinig de wastrommel met een reinigungs-middel voor roestvrij staal.

Het reinigen van de wasmiddellade

Verwijder eventuele resten wasmiddel regelmatig.

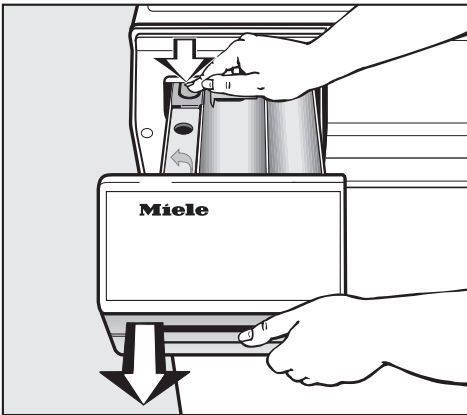

- Trek de wasmiddellade naar buiten totdat u weerstand voelt.
- Druk de ontgrendelingsknop in
- en trek de wasmiddellade naar buiten.
- Reinig de wasmiddellade met warm water.

Het reinigen van de zuighevel

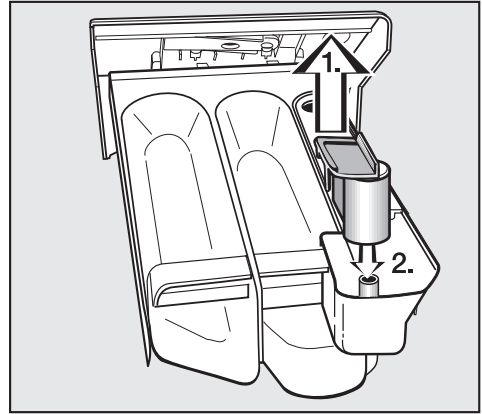

- Trek de zuighevel uit vakje  (1)
- en reinig de hevel onder stromend warm water.
- Reinig ook het pijpje, waar de zuighevel overheen wordt gestoken.
- Zet de zuighevel weer terug (2).

 Gebruik geen oplosmiddelhou-dende reinigungs-middelen, schuur-middelen, glas- of allesreinigers. Deze kunnen namelijk kunststof op-pervlakken en andere onderdelen beschadigen. Spuit de wasautomaat in geen geval met een waterspuit schoon.

Reiniging en onderhoud

Het reinigen van het watertoevoerzeefje

De wasautomaat heeft één zeefje ter bescherming van de watertoevoerklep.

Dit zeefje, dat zich in de schroefkoppeling van de veiligheidsklep bevindt, moet u ongeveer 1 keer in het half jaar controleren. Wanneer de watertoevoer vaak wordt onderbroken moet u misschien vaker controleren.

- Draai de waterkraan dicht.
- Schroef de toevoerslang van de waterkraan.

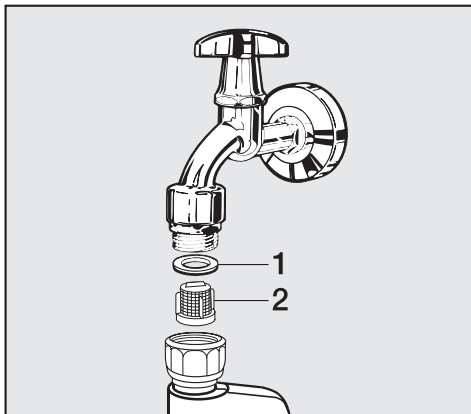

- Trek het rubberen dichtingsringetje **1** uit de groef.
- Pak het kunststof zeefje **2** met een combinatie- of punttang aan de opstaande rand in het midden vast en trek het eruit.
- Reinig het kunststof zeefje.
- Monteer alles weer in omgekeerde volgorde.
- Schroef de slang stevig aan de kraan vast.
- Draai de kraan open.
- Draai de schroefkoppeling nog wat vaster aan als er nog water uitloopt.

Het zeefje **moet** nadat het is gereinigd weer worden teruggeplaatst.

Het oplossen van problemen . . .

De meeste problemen waar u in het dagelijks gebruik mee te maken zou kunnen krijgen kunt u zelf oplossen.

In al die gevallen hoeft u de Technische Dienst niet te bellen en kunt u tijd en kosten besparen.

De volgende tabellen helpen u om de oorzaken van een probleem te vinden en uit de wereld te helpen. Bedenk echter:

 Reparaties aan elektrische apparaten mogen alleen door erkende vakmensen worden uitgevoerd. Gebeurt dit niet, dan kan de gebruiker grote risico's lopen.

Het lukt niet om een wasprogramma te starten.

Probleem	Oorzaak	Oplossing
Het display blijft donker.	Er staat geen stroom op het apparaat.	Controleer of <ul style="list-style-type: none"> – de stekker goed in de contactdoos zit; – de zekering in orde is.
In het display staat: Apparaat vergrendeld. Voer de code in.	De elektronische afsluitfunctie is ingeschakeld.	Voer de code voor de afsluitfunctie in en bevestig deze code. Wanneer u niet wilt dat deze boodschap de volgende keer weer in het display verschijnt, schakel dan de afsluitfunctie uit.
Het display geeft een foutmelding.	Zolang het display een foutmelding geeft kan er geen programma worden gestart.	<ul style="list-style-type: none"> – Neem de aanwijzingen in het display in acht. – Schakel de wasautomaat met de ① - toets uit en weer in. De foutmelding is weg.
Het display is donker en de Start - toets is langzaam aan het knippen.	Het display staat in stand-by, d.w.z. is automatisch uitgeschakeld in het kader van de energiebesparing.	Druk op één van de toetsen ①, ②, ③ of ④. Het display staat niet meer in stand-by.

Nuttige tips

Problemen bij de beladingsweergave		
Probleem	Oorzaak	Oplossing
Het display geeft een beladingshoeveelheid aan van <25%, terwijl de trommel is gevuld.	De wasautomaat is ingeschakeld, terwijl er zich nog wasgoed in de trommel bevond. Daardoor is het nulpunt verzet.	<ul style="list-style-type: none">■ Stel het nulpunt opnieuw in.– Haal het wasgoed uit de trommel.– Laat de deur open.– Schakel de wasautomaat uit.– Schakel de wasautomaat in.– Druk zolang op toets ③ totdat in het display staat: Nulpuntinstelling OK.
Het display geeft een beladingshoeveelheid aan die groter is dan <25%, terwijl de trommel leeg is.	Het nulpunt van de beladingssensor is verzet.	Draai de trommel een keer rond. Wanneer ook daarna een beladingshoeveelheid wordt aangegeven die groter is dan <25%, stel dan het nulpunt opnieuw in. Zie boven.

Algemene problemen met de wasautomaat		
Probleem	Oorzaak	Oplossing
De wasautomaat trilt tijdens het centrifugeren.	De stelvoeten staan niet gelijk en zijn niet met een contramoer vastgeschroefd.	Stel de wasautomaat stevig en schroef de stelvoeten met een contramoer vast.
De wasautomaat maakt een pompend geluid.	Dat is geen storing. Wanneer het water wordt afgepompt zijn dit soort geluiden normaal.	
In de wasmiddellade blijft vrij veel wasmiddel achter.	Er staat onvoldoende druk op het water.	<ul style="list-style-type: none"> – Reinig het zeefje in de watertoevoer. – Kies eventueel de extra functie <i>Extra water</i>.
	Poedervormige wasmiddelen in combinatie met onthardingsmiddelen hebben de neiging te gaan plakken.	Reinig de wasmiddellade en doseer voortaan eerst het wasmiddel en dan pas het onthardingsmiddel in het juiste vakje.
De wasverzachter wordt niet volledig ingespoeld of er blijft teveel water in vakje ☼ staan.	De zuighevel zit niet goed of is verstopt.	Reinig de zuighevel. Zie hoofdstuk: "Reiniging en onderhoud", paragraaf: "Het reinigen van de wasmiddellade".
In het display staat een voor u vreemde taal.	Onder <i>Instellingen</i>  , <i>Taal</i>  is een voor u vreemde taal gekozen.	Stel uw eigen taal in.

Nuttige tips

Een tegenvallend wasresultaat		
Probleem	Oorzaak	Oplossing
Het wasgoed wordt met een vloeibaar wasmiddel niet schoon.	In vloeibare wasmiddelen zitten geen bleekmiddelen. Fruit-, koffie- of theeplekken zijn er moeilijk uit te krijgen.	<ul style="list-style-type: none"> – Gebruik poedervormige wasmiddelen met een bleekmiddel. – Doseer vlekkenzout in vakje  en het vloeibare wasmiddel in een doseerbolletje. – Doseer vloeibaar wasmiddel en vlekkenzout nooit bij elkaar in het wasmiddelvakje.
Op het gewassen wasgoed zijn grijze, elastische bolletjes achtergebleven (vetbolletjes).	Er is te weinig wasmiddel gedoseerd. Het wasgoed is te sterk met vet, bijv. crème of olie vervuild geweest.	<ul style="list-style-type: none"> – Wanneer wasgoed zo verzuimd is moet u óf meer wasmiddel doseren óf een vloeibaar wasmiddel gebruiken. – Draai vóór de volgende wasbeurt een wasprogramma op 60 °C met een vloeibaar wasmiddel en zonder wasgoed.
Op het gewassen wasgoed zitten witte, wasmiddelachtige bestanddelen.	Het wasmiddel bevat niet in water op te lossen bestanddelen ter ontharding van het water, nl. zeolieten. Deze bestanddelen hebben zich op het textiel vastgezet.	<ul style="list-style-type: none"> – Probeer de resten met een borstel te verwijderen wanneer het wasgoed droog is. – Was donker wasgoed voortaan met een wasmiddel dat geen zeolieten bevat. Vloeibare wasmiddelen voldoen meestal aan deze eis.

De deur kan met de - toets niet worden geopend.

Oorzaak	Oplossing
De wasautomaat is niet elektrisch aangesloten en/of is niet ingeschakeld.	Stop de stekker in het stopcontact en/of schakel de wasautomaat met de ① - toets in.
De elektronische programmavergrendeling is ingeschakeld.	Schakel de programmavergrendeling uit zoals beschreven in het gelijknamige hoofdstuk.
De elektronische afsluitfunctie is ingeschakeld.	Schakel de afsluitfunctie uit zoals beschreven in het hoofdstuk: "Menu voor de instellingen  ".
De stroom is uitgevallen.	Open de deur zoals beschreven in de volgende paragraaf.
De deur is niet goed dichtgedaan.	Druk een keer stevig tegen de slotkant van de deur en druk daarna op de  - toets.
Er bevindt zich nog water in de trommel en de wasautomaat kan het water niet afpompen.	Reinig het pluizenfilter en het filterhuis zoals beschreven in de volgende paragraaf.
De deur kan bij een temperatuur van hoger dan 55°C niet worden geopend. Op deze manier wordt voorkomen dat u zich verbrandt.	

Nuttige tips

Het openen van de deur bij verstopte afvoer en/of stroomuitval

- Schakel de wasautomaat uit.

Aan de achterkant van het front van de wasmiddellade bevindt zich een gele opener voor het klepje van het pluizenfilter.

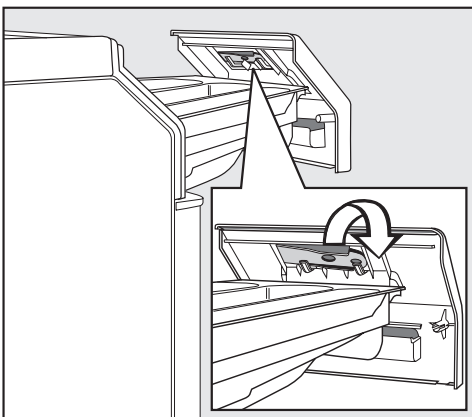

- Pak deze gele opener.

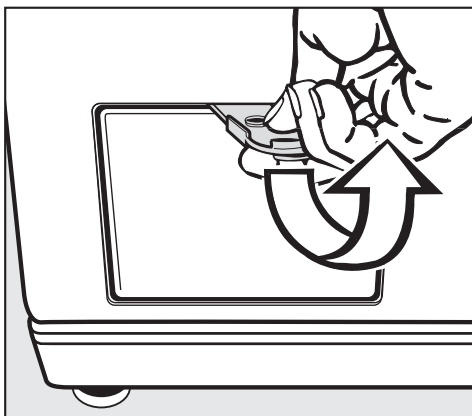

- Open daarmee het klepje van het pluizenfilter.

Verstopte afvoer

Wanneer de afvoer is verstopt, bevindt zich een vrij grote hoeveelheid water in de automaat (**max. 25 l**).

⚠ Wees voorzichtig! Het water is heet, wanneer kort daarvoor op een hoge temperatuur is gewassen. U kunt zich aan het water branden!

Het legen van de wasautomaat

- Zet een bak of schaal onder het klepje.

Het pluizenfilter mag er niet helemaal uit worden gedraaid.



- Draai het pluizenfilter zover los totdat het water eruit stroomt.
- Draai telkens wanneer de bak of de schaal volraakt, het deksel van het pluizenfilter vast en maak de bak of schaal leeg.

Wanneer er geen water meer uit de automaat loopt,

- draai het pluizenfilter er dan helemaal uit.

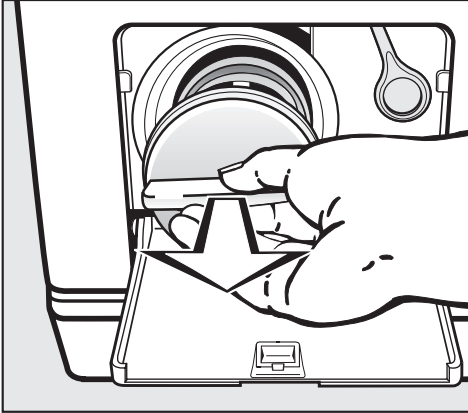

- Reinig het pluizenfilter grondig.

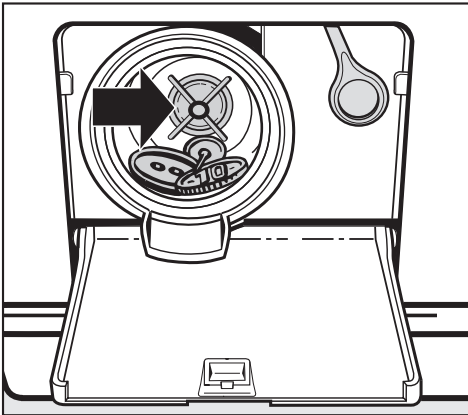

- Controleer of de pompschoepvleugel gemakkelijk rond te draaien is.
- Is dat niet het geval, verwijder dan de voorwerpen en/of draden.
- Reinig het filterhuis.

- Zet het pluizenfilter weer in het filterhuis.
- Draai het filter weer vast.

⚠ Wordt het pluizenfilter niet teruggezet en vastgedraaid, dan loopt er water uit het apparaat.

Het openen van de deur

⚠ Controleer steeds of de trommel stilstaat wanneer u het wasgoed uit de automaat wilt halen. Wanneer u uw hand in een nog draaiende trommel steekt, loopt u het risico zich te verwonden.

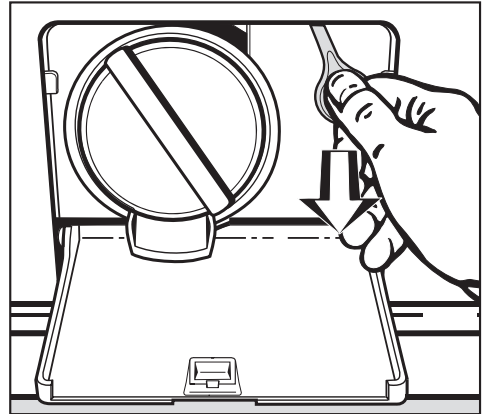

- Trek aan de noodontgrendeling. De deur gaat open.

Nuttige tips

Het verwisselen van het lampje voor de trommelverlichting

De wasautomaat functioneert ook zonder lampje of met een kapot lampje.

- Neem de opener die zich aan de achterkant van het front van de wasmiddellade bevindt.
- Schakel de wasautomaat in en open de deur.
- Haal de stroom van het apparaat. Zie hoofdstuk: "Veiligheidsinstructies en waarschuwingen".

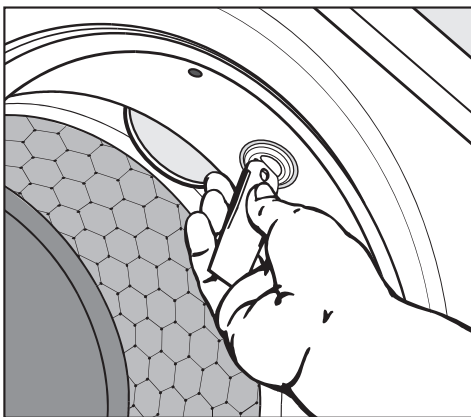

- Zet de opener in de daarvoor bestemde gleuf van de trommelverlichting. Draai de opener een kwart slag tegen de klok in totdat u duidelijk weerstand voelt.
- Trek de trommelverlichting er met de vingers uit.

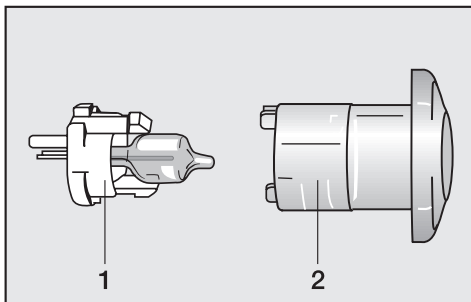

- Haal de kunststof houder **1** uit de beschermkap **2** door op de twee rasterhaakjes te drukken.
- Verwijder het kapotte lampje uit de kunststof houder.

Het nieuwe lampje mag alleen van hetzelfde type zijn, te weten G4 en een maximale capaciteit van 5 Watt/ 12 Volt hebben.

Het lampje is te verkrijgen bij de elektrovakhandel, bij de Miele-vakhandel of bij de afdeling Onderdelen van Miele Nederland B.V.

- Plaats het nieuwe lampje in de kunststof houder.
- Druk de kunststof houder voorzichtig in de beschermkap.
- Zet de trommelverlichting weer terug in het apparaat en draai de verlichting met de klok mee vast.

Voor een goed gebruik van de wasautomaat is het beslist noodzakelijk dat de trommelverlichting goed is geplaatst.

Reparaties

Voor reparaties dient u te bellen:

- uw Miele-vakhandelaar of
- de Technische Dienst van Miele Nederland B.V.

Het adres en de telefoonnummers van Miele Nederland B.V. en de diverse afdelingen vindt u op de achterzijde van deze gebruiksaanwijzing.

Voor een goede en vlotte afhandeling is het noodzakelijk dat de Technische Dienst weet welk model wasautomaat u heeft en welk nummer deze heeft.

Beide gegevens vindt u op het typeplaatje aan de binnenkant van de deur boven het glas.

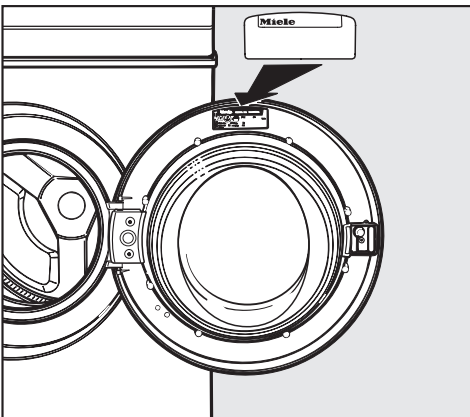

Programma-actualisering (Update)

Wasmiddelen, textiel, wasgewoonten en wasvoorschriften zullen in de toekomst veranderingen ondergaan.

De was- en spoelprogramma's zullen daaraan moeten worden aangepast.

De Technische Dienst is in staat om wasprogramma's te updaten en in het geheugen van uw wasautomaat op te slaan.

Dat zal gebeuren via de optische interface PC op het bedieningspaneel (PC = Programme Correction).

Miele zal zelf aangeven wanneer de programma's kunnen worden geactualiseerd.

Garantietermijn en garantievoorzaken

De garantietermijn van de wasautomaat bedraagt 2 jaar.

Nadere bijzonderheden over de garantievoorzaken en het Miele Serviceverzekering Certificaat treft u aan in bijgaande folder.

Bij te bestellen onderdelen

Onderdelen voor deze wasautomaat kunt u bijbestellen bij de Miele-vakhandel of bij de afdeling Onderdelen van Miele Nederland B.V.

Het plaatsen en aansluiten van de wasautomaat

Het apparaat van voren

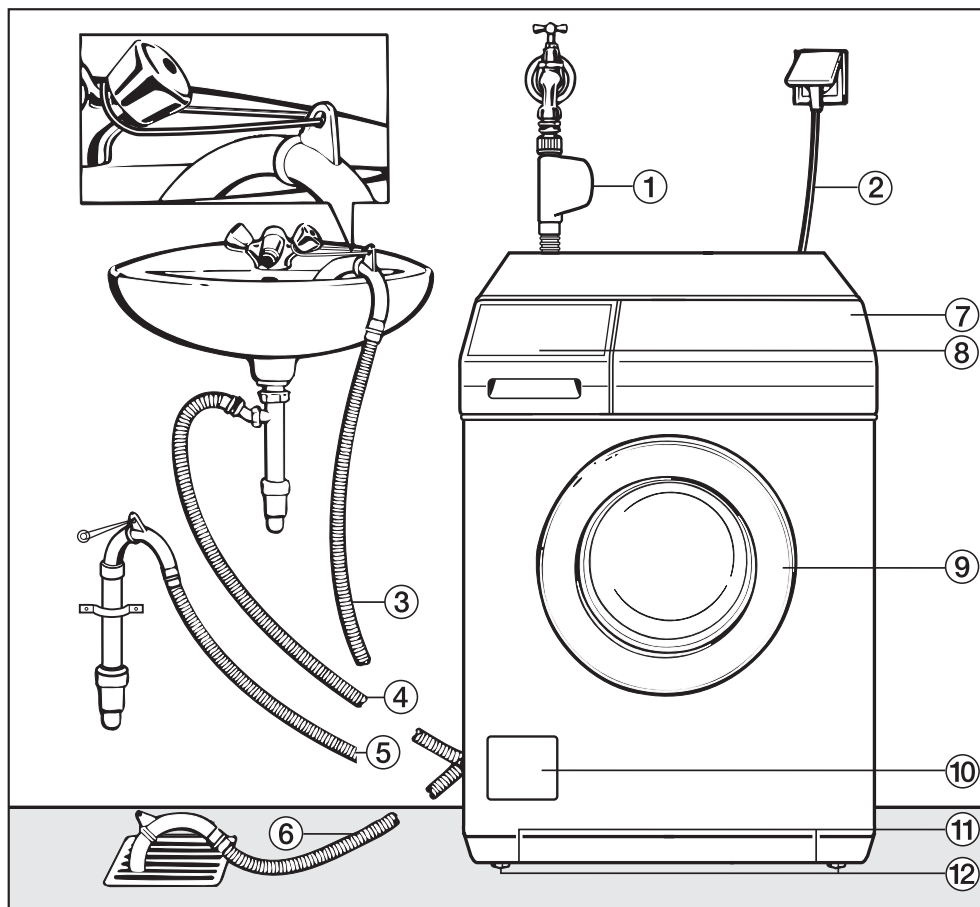

① Watertoevoerslang Waterproof-systeem

② Elektrische aansluiting

③ - ⑥ Waterafvoerslang (met draaibaar en verwijderbaar bochtstuk) met verschillende mogelijkheden voor waterafvoer

⑦ Bedieningspaneel

⑧ Wasmiddellade

⑨ Deur

⑩ Klepje voor het pluizenfilter, het filterhuis en de noodontgrendeling

⑪ Handgrepen voor het transport

⑫ Vier stelvoeten

Het plaatsen en aansluiten van de wasautomaat

Het apparaat van achteren

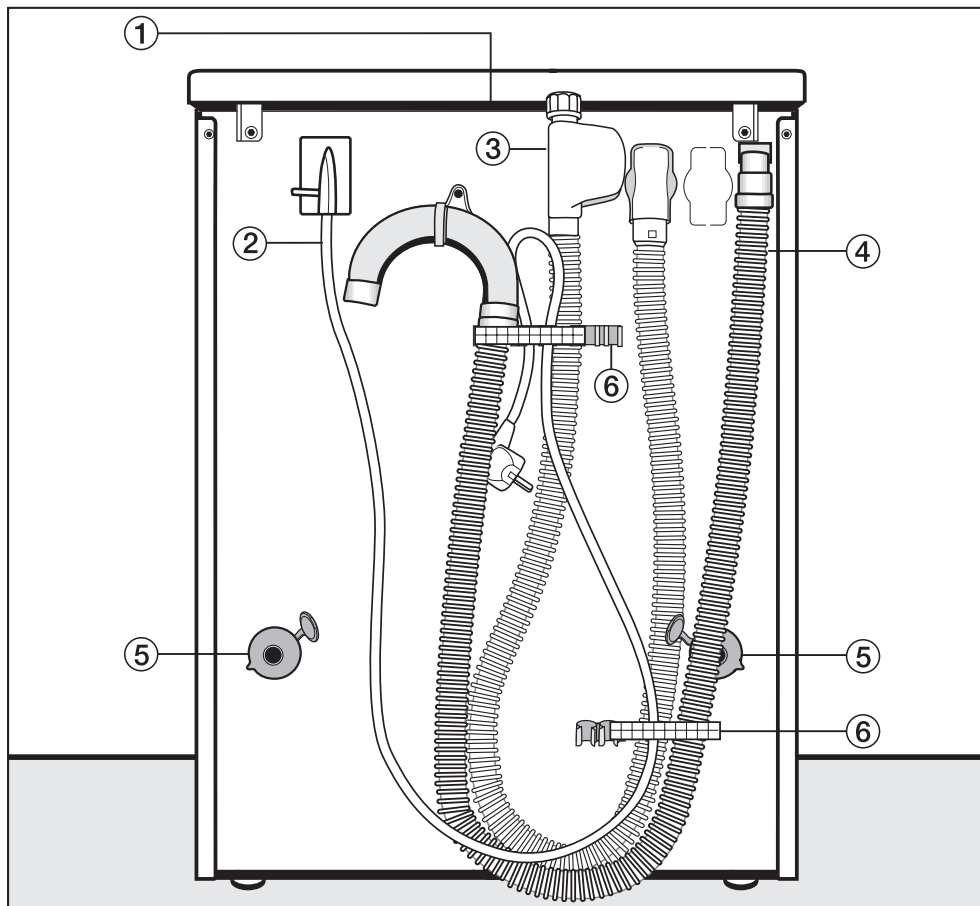

① Rand van het bovenblad
Hier kunt u het apparaat vastpakken
wanneer u het wilt verplaatsen.

② Elektrische aansluiting

③ Watertoevoerslang Waterproof-sys-
teem

④ Waterafvoerslang

⑤ Draaibeveiligingen met transport-
stangen

⑥ Houder voor:

– Watertoevoerslang

– Waterafvoerslang

– Transportstangen

Het plaatsen en aansluiten van de wasautomaat

Plaats van opstelling

Als plaats van opstelling is een betonnen vloer het meest geschikt. In tegenstelling tot een houten of een zachte vloer trilt deze nauwelijks mee als de wasautomaat aan het centrifugeren is.

Let bij het plaatsen van uw automaat op het volgende:

- Plaats het apparaat waterpas en stabiel.
- Plaats het apparaat niet op een zachte vloerbedekking omdat het in dat geval tijdens het centrifugeren gaat trillen.
- Wanneer u het apparaat op een houten vloer wilt plaatsen, plaats het dan op een multiplex plaat van tenminste 3 cm dik.
U dient de plaat niet alleen maar aan de planken van de vloer, maar aan zoveel mogelijk - in ieder geval aan 2 - balken vast te schroeven.
- Plaats het apparaat als het enigszins kan in één van de hoeken van het vertrek. Daar is iedere vloer het stabielst.

 Wanneer het apparaat op een reeds aanwezige (betonnen of gemetselde) sokkel plaatst, let er dan op dat het tijdens het centrifugeren niet kan gaan schuiven. U doet dit met behulp van spanklauwen. Deze zijn verkrijgbaar bij de Miele-vakhandel of bij de afdeling Onderdelen van Miele Nederland B.V.

Het plaatsen van de wasautomaat

- Wanneer u het apparaat van de verpakkingsbodem tilt en op de plaats neerzet waar het moet staan, pak het dan aan de voorkant bij de handgrepen en aan de achterkant bij de rand van het bovenblad vast.

Let op:

- Pak het apparaat bij het tillen niet aan de deur vast.

 De machinevoeten en de vloer onder het apparaat moeten droog zijn. Is dat niet het geval, dan loopt u het risico dat de automaat gaat glijden tijdens het centrifugeren.

Het verwijderen van de transportbeveiliging

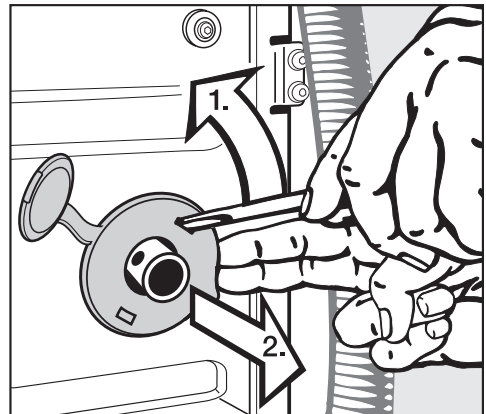

- Haak een schroevendraaier achter de draaibeveiligingen (1)
- en haal ze er af (2).

Het plaatsen en aansluiten van de wasautomaat

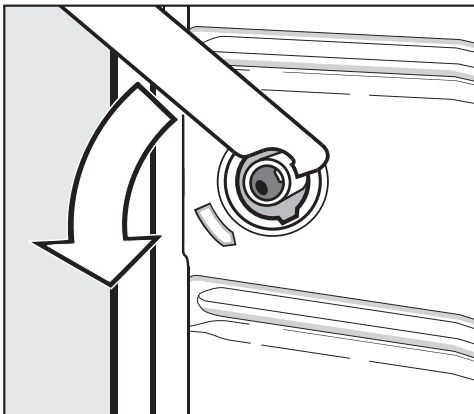

- Draai de linker transportstang met de bijgevoegde steeksleutel 90° en

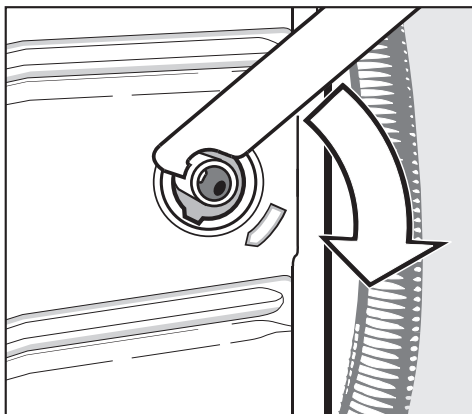

- Draai de rechter transportstang 90° en

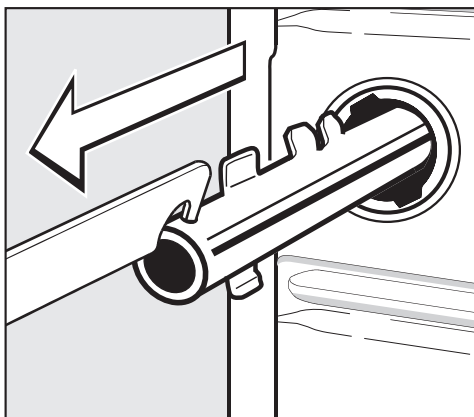

- trek de stang eruit.

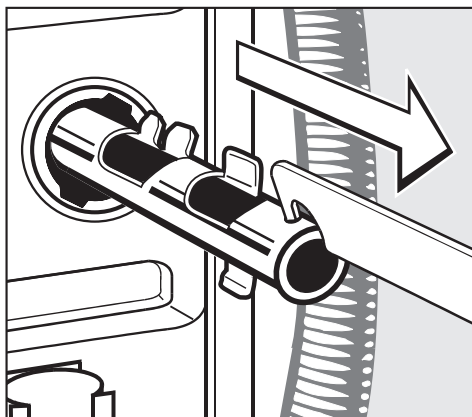

- trek de stang eruit.

Het plaatsen en aansluiten van de wasautomaat

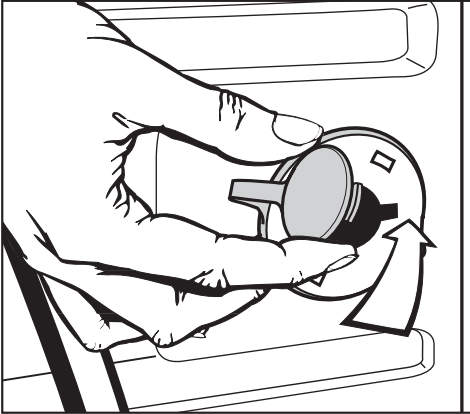

⚠ De wasautomaat mag zonder transportbeveiliging niet worden getransporteerd. Bewaar de transportbeveiliging. Wanneer de wasautomaat moet worden getransporteerd (bijv. bij een verhuizing) moet de beveiliging weer worden gemonteerd.

Het monteren van de transportbeveiliging

Het monteren van de transportbeveiliging gebeurt in omgekeerde volgorde.

- Sluit de gaten met de draaibeveiligingen en de daaraan bevestigde dopjes af.

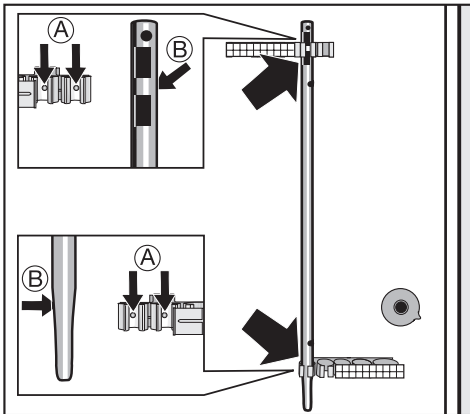

- Bevestig de transportstangen aan de achterwand van de wasautomaat. Let erop dat de gaten **B** op de pennen **A** worden geplaatst.

Het plaatsen en aansluiten van de wasautomaat

Het stellen van de wasautomaat

De wasautomaat moet waterpas en gelijkmatig op de vloer staan. Alleen dan is een optimale werking gewaarborgd.

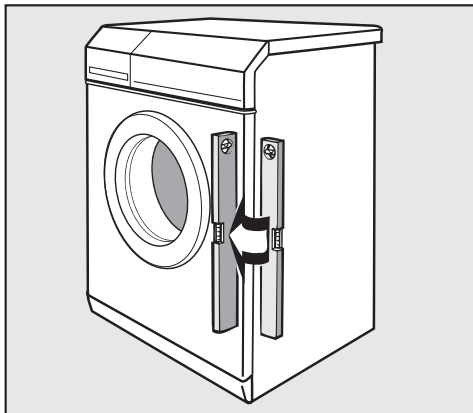

Wanneer een wasautomaat verkeerd wordt geplaatst, wordt er meer water en energie verbruikt dan nodig is en kan het apparaat gaan schuiven.

Ook is het mogelijk dat de beladings- en wasmiddelweergave onjuiste percentages aangeven.

Het stellen van de automaat gebeurt met behulp van de vier machine- of stelvoeten. Wanneer het apparaat wordt geleverd zijn alle stelvoeten naar binnen gedraaid.

Het naar buiten draaien en vastzetten van de stelvoeten

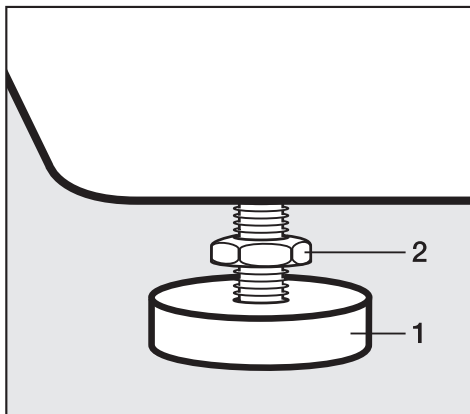

- Draai contraoer **2** met de bijgevoegde steeksleutel los en wel met de wijzers van de klok mee. Draai de contraoer samen met stelvoet **1** naar buiten.
- Controleer met een waterpas of het apparaat waterpas staat.
- Houd stelvoet **1** met een waterpomp-tang vast. Draai contraoer **2** met de steeksleutel weer aan de ommanteling vast.

 Alle vier de contraoeren moeten stevig aan de ommanteling zijn vastgedraaid. Controleer ook de voeten die u bij het stellen van de automaat niet naar buiten hebt gedraaid. Doet u dat niet, dan bestaat het gevaar dat het apparaat gaat schuiven.

Het plaatsen en aansluiten van de wasautomaat

De wasautomaat is minder geschikt om te worden ondergebouwd.

Was-droogzuil

Op deze wasautomaat kan een Miele-droogautomaat worden geplaatst. Daarvoor is een tussenstuk noodzakelijk, dat verkrijgbaar is bij de Miele-vakhandel en bij de afdeling Onderdelen van Miele Nederland B.V.

Let op het volgende:

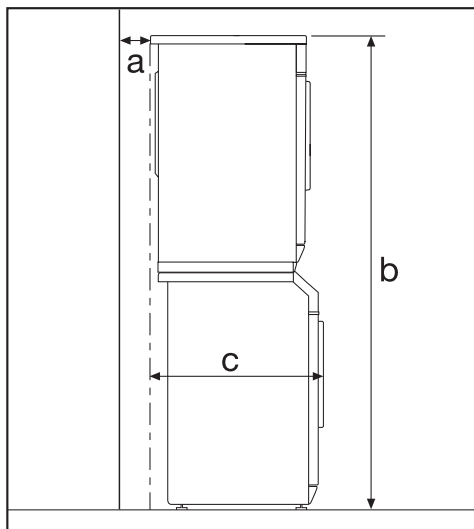

a De afstand tot de wand moet veiligheidshalve minstens 2 cm bedragen

b Hoogte:

Tussenstuk met werkblad:

ca. 172 cm

Tussenstuk zonder werkblad

ca. 170 cm

c Diepte van de was-droogzuil:

ca. 63 cm

Het plaatsen en aansluiten van de wasautomaat

Het Miele waterbeveiligings-systeem

Het Miele waterbeveiligingssysteem biedt een volledige bescherming tegen waterschade door de wasautomaat.

Het systeem bestaat hoofdzakelijk uit drie onderdelen:

- 1) de watertoevoerslang
- 2) de elektronica en de ommanteling
- 3) de waterafvoerslang

1) De watertoevoerslang

- Deze beschikt over een elektrisch waterinlaatventiel.

Dit systeem functioneert als een automatische kraan en zit in de uitstulping van de watertoevoerslang.

- Het waterinlaatventiel is bestand tegen een druk van tussen de 7.000 en 10.000 kPa.

Scheuren in het ventiel worden daarmee voorkomen.

- De beschermhuls van de watertoevoerslang

Wanneer de watertoevoerslang lekt wordt het overtollige water door deze beschermhuls, die als een tweede huid om de watertoevoerslang heen zit, in de bodemplaat opgevangen. Het waterinlaatventiel wordt door de vlotterschakelaar uitgeschakeld. De watertoevoer is vanaf dat moment geblokkeerd. Het water dat zich in de kuip bevindt wordt afgepompt.

2) De elektronica en de ommanteling

- De bodemplaat

Wanneer de wasautomaat lekt wordt het overtollige water in de bodemplaat opgevangen. Het waterinlaatventiel wordt door de vlotterschakelaar uitgeschakeld. De watertoevoer is vanaf dat moment geblokkeerd. Het water dat zich in de kuip bevindt wordt afgepompt.

- Bescherming tegen overstromen

Voorkomen wordt dat de wasautomaat door een ongecontroleerde watertoevoer gaat lekken.

Stijgt de waterstand boven een bepaald niveau, dan wordt de afvoerpomp ingeschakeld en het water gecontroleerd afgepompt.

3) De waterafvoerslang

- Bescherming tegen leegzuigen

De waterafvoerslang is beveiligd met een ventilatiesysteem. Hiermee wordt voorkomen dat de wasautomaat wordt leeggezogen.

Het plaatsen en aansluiten van de wasautomaat

Het aansluiten van de water- toevoer

⚠ Het waterinlaatventiel bevat elektrische onderdelen en mag daarom niet worden gemonteerd in gedeelten van het vertrek waar met water wordt gewerkt, bijv. badkuipen of douchecabines. Gebruik in dat geval een metaalomvlochte verlengslang. Deze is te verkrijgen bij de Miele-vakhandel of bij de Technische Dienst van Miele Nederland B.V.



De behuizing van het waterinlaatventiel mag niet in vloeistof worden gedompeld!

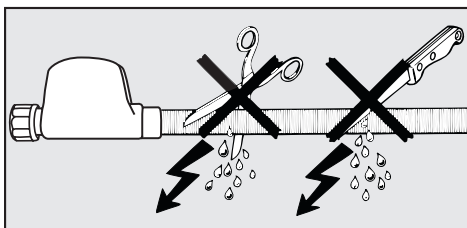

De beschermhuls mag niet worden beschadigd en er mogen geen knikken in zitten.

De automaat mag zonder terugslagklep op het waterleidingnet worden aangesloten, omdat hij gebouwd is volgens EU-normen.

De waterdruk moet minstens 100 kPa en mag niet meer dan 1.000 kPa bedragen. Is de druk hoger dan 1.000 kPa, dan moet er een drukreducerendventiel in de waterleiding worden ingebouwd.

Voor de aansluiting is een kraan met $\frac{3}{4}$ "-schroefkoppeling noodzakelijk. Is zo'n kraan niet aanwezig, dan mag de automaat uitsluitend door een erkend installateur op de waterleiding worden aangesloten.

⚠ Het aansluitpunt staat onder druk van de waterleiding. Controleer daarom of de aansluiting niet lek is. Dit kunt u doen door de kraan langzaam open te draaien. Leg het dichtingsringetje er eventueel opnieuw in en draai de schroefkoppeling eventueel wat vaster aan.

De wasautomaat is **niet** geschikt om op warm water te worden aangesloten.

Het plaatsen en aansluiten van de wasautomaat

Onderhoud

Wanneer u het systeem vervangt, doe dat dan alleen met het **Miele Waterproof-systeem**.

Het zeefje in de schroefkoppeling van het waterinloopventiel mag ter bescherming van het ventiel niet worden verwijderd.

Verlengslang om na te bestellen

Een metaalomvlochte slang van 1,5 m lang kan worden nabesteld bij de Miele-vakhandel of bij de Technische Dienst van Miele Nederland B.V.

Deze slang is bestand tegen een druk van minstens 14.000 kPa en kan als verlengslang worden gebruikt.

Het plaatsen en aansluiten van de wasautomaat

Het aansluiten van de waterafvoer

Het sop wordt afgepompt m.b.v. een afvoerpomp met een opvoerhoogte van 1 m.

Het water moet ongehinderd weg kunnen stromen en daarom mogen er geen knikken in de slang zitten.

Het bochtstuk aan het eind van de slang is draaibaar en kan indien nodig worden verwijderd.

De waterafvoerslang kan op de volgende manieren worden aangebracht

1. De slang kan in een wasbak, wastafel of gootsteen worden gehangen:

Attentie:

- Zorg ervoor dat de slang niet weg kan glijden.
 - Wordt het water in een wasbak, wastafel of gootsteen afgepompt moet het snel genoeg weg kunnen stromen. Is dat niet het geval, dan loopt u het risico dat er water overstroomt of dat een deel van het weggepompte water in de automaat wordt teruggezogen.
2. De slang kan op een kunststof afvoerbuis met rubberen mof worden aangesloten. Een sifon is niet beslist noodzakelijk.
 3. De slang kan op een wasbak of wastafel met kunststof nippel worden aangesloten.
 4. De slang kan in een putje in de vloer worden gehangen.

Indien noodzakelijk kan de afvoerslang tot max. 5 m worden verlengd.

Verlengstukken zijn verkrijgbaar bij de Miele-vakhandel of bij de afdeling Onderdelen van Miele Nederland B.V.

Voor opvoerhoogten van meer dan 1 m (tot max. 1,8 m) is een tweede afvoerpomp - met duowerking - incl. de noodzakelijke ombouwset verkrijgbaar, en wel bij de Miele-vakhandel of bij de afdeling Onderdelen van Miele Nederland B.V.

Elektrische aansluiting

De wasautomaat mag alleen door een erkend installateur op het elektriciteitsnet worden aangesloten.

Deze wasautomaat is voorzien van een aansluitkabel en een stekker met beschermingscontact (randaarde), geschikt voor aansluiting op ~230 V 50 Hz.



Deze wasautomaat mag uitsluitend worden aangesloten op een contactdoos met beschermingscontact (randaarde) of een daarvoor geschikte 2-polige schakelaar, bijv. voor in de badkamer.

Wij raden u af om de wasautomaat op een verlengsnoer en/of stekkerdoos aan te sluiten. Dit om brand te voorkomen.

In de EU-richtlijnen geeft men ter verhoging van de veiligheid het advies om de huisinstallatie van een aardlekschakelaar te voorzien.

De gegevens van de aansluitwaarden vindt u op het typeplaatje. Vergelijk deze waarden met de gegevens van uw elektriciteitsnet.

Verbruiksgegevens

	Belading	Verbruiksgegevens			
		Energie in kWh	Water in l	Programmaduur	
Witte was					
95°C	5,0 kg	1,70	42	1 h 51 min	2 h 06 min
Bonte was					
60°C ¹⁾	5,0 kg	0,85	42	–	1 h 59 min
60°C	5,0 kg	0,85	42	1 h 30 min	1 h 59 min
40°C ¹⁾	5,0 kg	0,49	42	1 h 30 min	1 h 59 min
40°C	5,0 kg	0,49	42	1 h 30 min	1 h 59 min
Kreukherstellend					
40°C ¹⁾	2,5 kg	0,44	49	–	1 h 19 min
40°C	2,5 kg	0,44	49	1 h 04 min	1 h 19 min
Fijne was					
30°C	1,0 kg	0,33	65	49 min	59 min
Zijde 					
30°C	1,0 kg	0,24	39	36 min	–
Wol 					
30°C	2,0 kg	0,22	35	39 min	–
Automatic					
40°C	3,0 kg	0,30 - 0,60	30 - 50	59 min	1 h 14 min
Miniwas					
40°C	2,5 kg	0,30	30	30 min	–
Jeans					
40°C	2,0 kg	0,50	45	1 h 00 min	–
Overhemden					
60°C	1,5 kg	0,90	55	1 h 12 min	–
Outdoor					
40°C	2,0 kg	0,43	57	1 h 03 min	–

¹⁾Testprogramma volgens EN 60456

Instructie voor de vergelijkende onderzoeken

Voor testprogramma's volgens EN 60456 moet de extra functie *Intensief* worden gekozen.

De verbruiksgegevens kunnen van de aangegeven waarden afwijken, al naar gelang de waterdruk, waterhardheid, temperatuur van het instromende water, kamertemperatuur, het soort en de hoeveelheid wasgoed, verschillen in de netspanning en gekozen extra functies.

Technische gegevens

Hoogte	85,0 cm
Breedte	59,5 cm
Diepte	58,0 cm
Diepte bij geopende deur	97,5 cm
Gewicht	94 kg
Maximale belasting van de vloer	1600 Newton (ca. 160 kg)
Beladingscapaciteit	5 kg droog wasgoed
Aansluitspanning	Zie typeplaatje
Aansluitwaarde	Zie typeplaatje
Zekering	Zie typeplaatje
Verbruiksgegevens	Zie hoofdstuk: "Verbruiksgegevens"
Minimale waterdruk	100 kPa (1 bar)
Maximale waterdruk	1.000 kPa (10 bar)
Lengte van de toevoerslang	1,60 m
Lengte van de afvoerslang	1,50 m
Lengte van de aansluitkabel	1,60 m
Maximale opvoerhoogte	1,00 m
Maximale afpomplengte	5,00 m
Lamp voor trommelverlichting	Type G4 (5 Watt/12 Volt)
Keurmerk	KEMA

Menu voor de instellingen voor het wijzigen van standaardinstellingen

Met de volgende instellingen kunt u de elektronica van de wasautomaat aanpassen aan wisselende omstandigheden.
U kunt de instellingen ieder moment veranderen.

Het openen van het menu Instellingen



- Kies in het startmenu met de duoknop het menu *Instellingen* ▾ en bevestig uw keuze.

Het kiezen van instellingen



- Kies met de duoknop het submenu van de instelling die u wilt veranderen en bevestig uw keuze.

Wanneer binnen de submenu's binnen ca. 20 seconden geen keuze wordt gemaakt, verschijnt in het display weer het menu *Instellingen*.

Taal ▾

Het display kan verschillende talen aangeven. Met behulp van de instelling *Taal* ▾ kunt u één van de aangegeven talen kiezen.

Welke taal is gekozen wordt met een vinkje aangegeven.

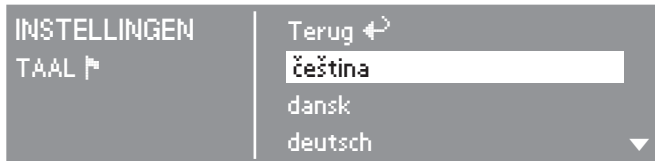

- Kies met de duoknop de gewenste taal en bevestig uw keuze.

Menu voor de instellingen

Dagtijd

Met behulp van de instelling *Dagtijd* kunt u kiezen of de dagtijd per 24 uur of per 12 uur moet worden weergegeven.

Daarna kunt u de dagtijd instellen.

Het instellen van de dagtijdweergave

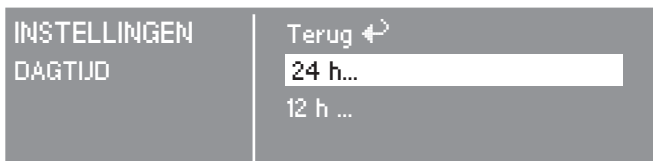

- Kies met de duoknop de dagtijdweergave en bevestig uw keuze.

In het display verschijnt een scherm waarin u de dagtijd kunt instellen.

Het instellen van de dagtijd

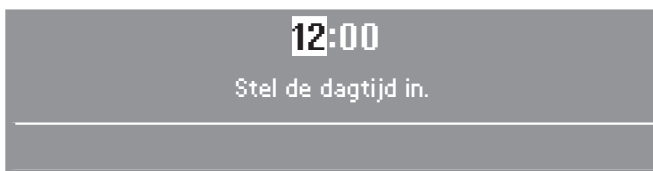

- Stel met de duoknop het uur in en bevestig dit. Stel daarna de minuten in en bevestig deze.

De dagtijd is nu opgeslagen.

De dagtijd kunt u later ieder moment wijzigen en wel als volgt:



- Ga naar het startmenu, markeer de dagtijd, verander en bevestig deze.

Extra water

De extra functie *Extra water* heeft drie varianten. Met de instelling *Extra water* kunt u vastleggen welke van de drie u wilt hebben.

De drie varianten zijn:

Water +

Een hogere waterstand (meer water) bij het wassen en bij het spoelen. In deze variant wordt het apparaat geleverd.

Extra spoelgang

Een extra spoelgang in de programma's *Bonte was*, *Witte was*, *Kreukherstellend*, *Automatic*, *Miniwas* en *Zijde*.

Water +/Extra spoelgang

- Een combinatie van bovenstaande 2 varianten.

Welke variant is gekozen wordt met een vinkje aangegeven.

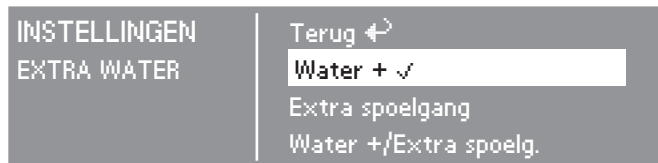

- Kies met de duoknop de gewenste variant en bevestig uw keuze.

Behoedzaam wassen

Wanneer de instelling *Behoedzaam wassen* is geactiveerd, wordt het aantal trommelbewegingen gereduceerd. Zo kan licht vervuild wasgoed behoedzamer worden gewassen.

Behoedzaam wassen kan worden geactiveerd voor de programma's *Witte was*, *Bonte was* en *Kreukherstellend*.

Wanneer het apparaat wordt geleverd is de instelling *Behoedzaam wassen* uitgeschakeld. U kunt deze met de duoknop inschakelen.

Menu voor de instellingen

Of *Behoedzaam wassen* uit of aan is wordt met een vinkje aangegeven.



- Kies met de duoknop de gewenste optie en bevestig uw keuze.

Afkoeling waswater

Wanneer de instelling *Afkoeling waswater* is geactiveerd, stroomt er aan het einde van de hoofdwas extra water in de trommel ter afkoeling van het waswater.

Afkoeling waswater kan worden geactiveerd voor het programma *Witte was* en wordt geactiveerd op het moment dat het waswater aan het eind van de hoofdwas een hogere temperatuur heeft dan 70°C.

Het verdient aanbeveling om deze instelling te activeren:

- wanneer de wasautomaat in een gebouw staat met waterafvoerbuizen die niet aan de Komokeur voldoen;
- wanneer u de waterafvoerslang in een wasbak, wastafel of gootsteen hangt.
Op deze manier kunt u brand- of schroeigevaar voorkomen.

Wanneer het apparaat wordt geleverd is de instelling *Afkoeling waswater* uitgeschakeld. U kunt deze met de duoknop inschakelen.

Of *Afkoeling waswater* uit of aan is wordt met een vinkje aangegeven.

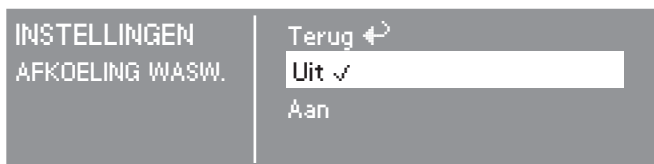

- Kies met de duoknop de gewenste optie en bevestig uw keuze.

Afsluitfunctie

Met het activeren van de instelling *Afsluitfunctie* voorkomt u dat uw apparaat door vreemden kan worden gebruikt.

Wanneer deze afsluitfunctie is geactiveerd moet u na het inschakelen van de wasautomaat een code invoeren om de automaat te kunnen bedienen.

Het activeren van de afsluitfunctie



- Kies met de duoknop *Activeren* en bevestig uw keuze.

Het invoeren van de code

Het display vraagt u nu de code in te voeren.

De code is **125** en kan niet meer worden veranderd.

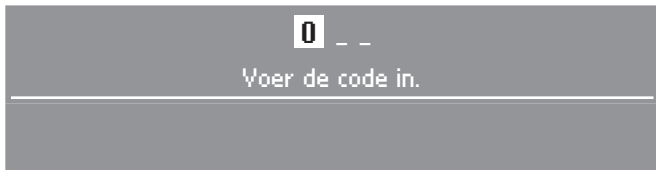

- Voer met de duoknop het cijfer **1** in. Bevestig het cijfer. Voer nu het tweede cijfer in en bevestig het. Herhaal de procedure met het derde cijfer.

Menu voor de instellingen

Daarna moet u de code in zijn geheel met OK bevestigen.



- Bevestig de code met toets .



- Schakel de wasautomaat uit.

Wanneer u de wasautomaat wilt gaan gebruiken

Nadat u de wasautomaat heeft ingeschakeld vraagt het display u om een code in te voeren.

- Voer code **125** in zoals boven beschreven en bevestig de code.

Het deactiveren van de afsluitfunctie

Zie paragraaf: "Het activeren van de afsluitfunctie".

Temperatuur

Met behulp van de instelling *Temperatuur* kunt u kiezen of de temperatuur in °C/Celsius óf in °F/Fahrenheit moet worden weergegeven.

Welke temperatuurweergave is gekozen wordt met een vinkje aangegeven.

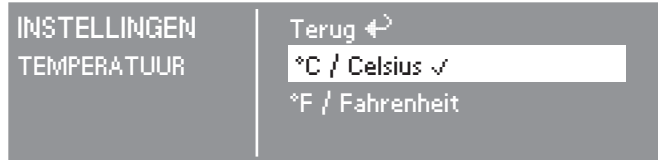

- Kies met de duoknop de gewenste temperatuurweergave en bevestig uw keuze.

Zoemer

De automaat beschikt over een zoemer die het einde van een programma en de spoelstop aankondigt. Met behulp van de instelling *Zoemer* kunt u bepalen of en zo ja, met wat voor geluidssterkte de zoemer moet klinken.

Er zijn drie varianten:

Uit = De zoemer is niet geactiveerd, maar klinkt wel in het geval van een storing met maximale geluidssterkte. Met deze variant wordt het apparaat geleverd.

Normaal = De zoemer klinkt aan het eind van het programma en in de spoelstop.

Harder = De zoemer klinkt aan het eind van het programma en in de spoelstop harder dan normaal.

Welke variant is gekozen wordt met een vinkje aangegeven.

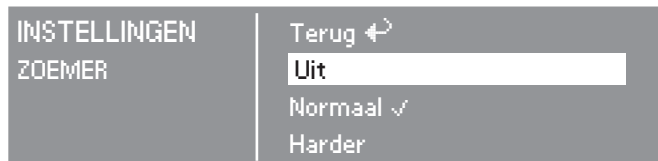

- Kies met de duoknop de gewenste variant en bevestig uw keuze.

Menu voor de instellingen

Akoestisch signaal

Wanneer de instelling *Akoestisch signaal* is geactiveerd, hoort u bij het drukken op de *Start* - toets, ①, ②, ③ of ④ - toetsen of de duoknop een akoestisch signaal.

Wanneer het apparaat wordt geleverd is de instelling *Akoestisch signaal* uitgeschakeld. U kunt deze met de duoknop inschakelen.

Of *Akoestisch signaal* uit of aan is wordt met een vinkje aangegeven.

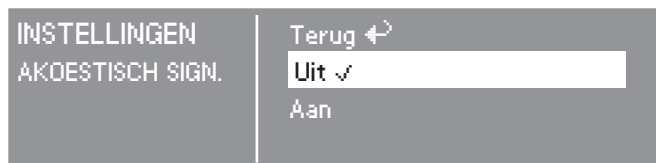

- Kies met de duoknop de gewenste optie en bevestig uw keuze.

Contrast

Met behulp van de instelling *Contrast* kunt u het contrast van de weergave in het display in 10 standen instellen.

Er verschijnt een balk waarop het ingestelde contrast is aangegeven.

Wanneer het apparaat wordt geleverd is stand 5 ingesteld.

Het contrast wordt ingesteld zodra u een stand gekozen hebt.



- Stel met de duoknop het gewenste contrast in en bevestig uw keuze.

Stand-by

Het display wordt na 10 minuten donker en de *Start* - toets begint langzaam te knipperen. Dit bespaart energie. Met behulp van de instelling *Stand-by* kunt u bepalen wanneer de stand-by moet werken.

Er zijn twee varianten:

Aan

In dit geval wordt *Stand-by* geactiveerd:

- wanneer u na het inschakelen van de wasautomaat geen programma kiest;
- nadat u een programma heeft gestart;
- na afloop van een programma.

Niet in programverloop

Met deze variant wordt het apparaat geleverd.

In dit geval wordt *Stand-by* alleen geactiveerd:

- wanneer u na het inschakelen van de wasautomaat geen programma kiest.

Wanneer u op de duoknop of op de ①, ②, ③ of ④ - toets drukt, wordt het display weer ingeschakeld.

Welke variant is gekozen wordt met een vinkje aangegeven.



- Kies met de duoknop de gewenste variant en bevestig uw keuze.

Menu voor de instellingen

Memory

Wanneer de instelling *Memory* is geactiveerd, slaat de wasautomaat de temperatuur, het centrifugetoerental en eventuele extra functies die bij een programma worden gekozen, bij de start van het programma op.

Wanneer u de volgende keer via het menu *Programmakeuze* hetzelfde wasprogramma kiest, geeft de wasautomaat de opgeslagen componenten aan.

Memory is bij de keuze van de favorieten via de ①, ②, ③ of ④ - toetsen niet geactiveerd.

Wanneer het apparaat wordt geleverd is de instelling *Memory* uitgeschakeld. U kunt deze met de duoknop inschakelen.

Of *Memory* uit of aan is wordt met een vinkje aangegeven.



- Kies met de duoknop de gewenste optie en bevestig uw keuze.

Miele@home

De instelling Miele@home is bij deze wasautomaat niet actief. De automaat kan ook niet met de communicatiemodule worden uitgerust die nodig is voor aansluiting op het Miele@home-systeem.

Het sluiten van het menu Instellingen

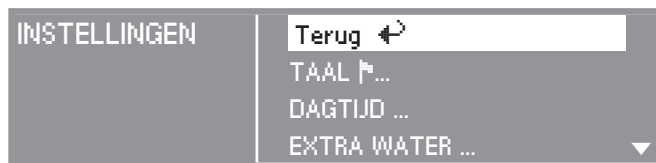

- Kies met de duoknop *Terug* en bevestig uw keuze.

In het display verschijnt weer het startmenu.



Miele

**Plan nu zelf een serviceafspraak via www.miele.nl.
Snel en gemakkelijk.**

Bovendien vindt u op de Miele-website informatie over:

- brochures en gebruiksaanwijzingen
- gebruiksadviezen en tips
- onderdelen en accessoires
- stofcassettes en reinigingsmiddelen

U kunt ook bellen met onze afdeling Klantcontacten,
bereikbaar via (0347) 37 88 88

Miele Nederland B.V.
Postbus 166
4130 ED VIANEN
(0347) 37 89 11

Infocentrum Miele-inbouwapparaten:
De Limiet 2
4131 NR VIANEN