

# Savi W445

Draadloos headsetsysteem

Gebruikershandleiding

## Welkom

Gefeliciteerd met uw nieuwe Plantronics-product. In deze gebruikershandleiding vindt u instructies voor het instellen en het gebruik van uw draadloze Savi W445-headsetsysteem (D100 USB-adapter + WH500-headset).

Raadpleeg de belangrijke [veiligheidsinformatie](#) voordat u het product gaat installeren en gebruiken.

### DECT-INFORMATIE

Plantronics is lid van het DECT Forum en ondersteunt hun aanbevelingen voor beveiligingsverbeteringen voor alle DECT-producten volledig.

De op DECT gebaseerde producten voldoen nu aan de laatste aanbevelingen op het gebied van Enhanced Security van het DECT Forum en ETSI. Deze verbeteringen omvatten registratie-, verificatie-, autorisatie- en coderingsprocedures. De DECT-producten van Plantronics zijn nu beveiligd tegen alle bekende kwetsbaarheden die door de Chaos Council in 2009 zijn aangegeven.

De DECT-producten uit de Savi 400-serie van Plantronics zijn getest en voldoen aan de vereisten van de DECT Forum-veiligheids certificering en hebben als certificatie het DECT Forum-beveiligingslogo gekregen. Bij producten van Plantronics die de nieuwe verbeterde versie van DECT met deze beveiligingsverbeteringen gebruiken, vindt u het DECT Forum-beveiligingslogo op het basisstation.



Het draadloze DECT 6.0-product in deze verpakking maakt gebruik van beperkt toegestane draadloze radiofrequenties waarvoor de toestemming per land verschilt. DECT 6.0-apparaten mogen over het algemeen worden gebruikt in Amerika. Het gebruik van dit DECT 6.0-product in ongeautoriseerde landen is in strijd met de wet, kan telecommunicatienetwerken en -apparaten storen en kan u boetes en andere straffen van regelgevende instanties opleveren. Voor een lijst van specifieke landen waar u DECT 6.0-apparaten volgens de wet mag gebruiken, raadpleegt u: <http://www.dect.org>

# Inhoud

1 Inhoud van de verpakking .....	4	7 Geavanceerde opties .....	15
2 Systeemkenmerken.....	5	Plantronics Hub installeren .....	15
3 Installatie van de headset.....	6	Hub starten .....	15
De batterij in de headset plaatsen .....	6	Hub-tabbladen.....	15
De headset aanpassen .....	6	Tabblad Devices (Apparaten).....	15
De headset dragen .....	7	8 Firmware en software bijwerken.....	20
Een hoofdbeugel op de headset monteren .....	7	9 Problemen oplossen en veelgestelde vragen.....	21
4 Systeeminstallatie .....	8	10 Bijlage.....	22
De voeding aansluiten .....	8		
De headset in de houder plaatsen en opladen.....	8		
De reservebatterij opladen.....	8		
De USB-adapter op de pc aansluiten .....	9		
Indicatielampje van de USB-adapter.....	9		
Software laden .....	9		
5 Uw headsetstelsysteem gebruiken .....	10		
De headset inschakelen.....	10		
Gesprekstijd.....	10		
De gesprekstijd verlengen - .....	10		
Het volume uitschakelen tijdens een gesprek .....	10		
Functies van de knoppen wanneer u de headset op uw rechteroor draagt .....	10		
De batterij van de headset vervangen .....	11		
Levensduur batterij behouden.....	11		
Opslagtijd batterij.....	11		
Geluidssignalen van headset.....	11		
Status levensduur batterij .....	11		
Stroomverbruik .....	12		
Indicatielampje van de headset .....	12		
Een headset koppelen .....	12		
Koppeling beëindigen.....	12		
Naar andere pc-audio luisteren .....	12		
6 Oproepen plaatsen met uw headset en pc .....	13		
De software installeren .....	13		
Oproepen plaatsen met uw headset en pc .....	13		
Automatisch beantwoorden.....	13		
Vergaderen met maximaal drie gast-headsets .....	14		
Extra headsets en beveiligingsniveaus.....	14		

# 1 Inhoud van de verpakking

## Savi W445 USB-adapter en oplader

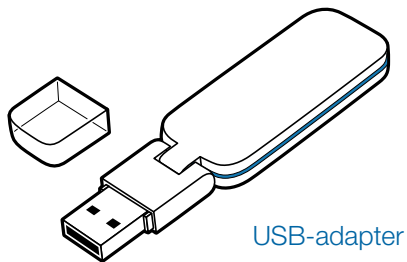

USB-adapter

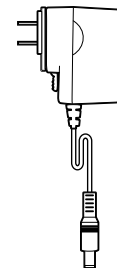

Voeding van het basisstation

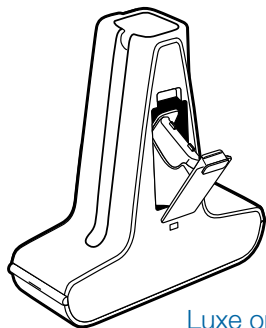

Luxe oplaadstation met reservebatterij

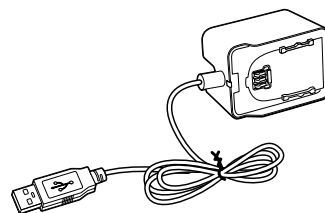

Luxe USB-oplaadkabel

## Savi WH500-headset

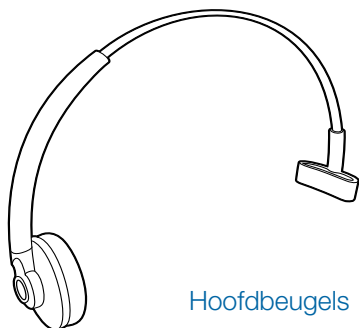

Hoofdbeugels

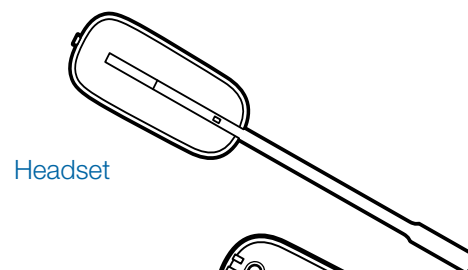

Headset

Batterij

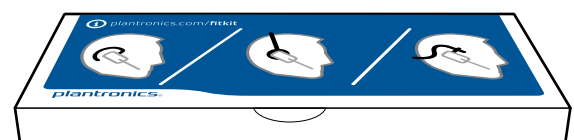
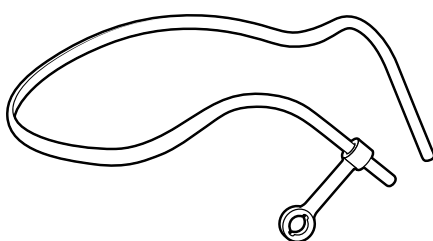

Set met oorhaakjes, oordopjes en schuimrubberen oorkussens

## 2 Systeemkenmerken

---

### Functies van de Savi USB-adapter

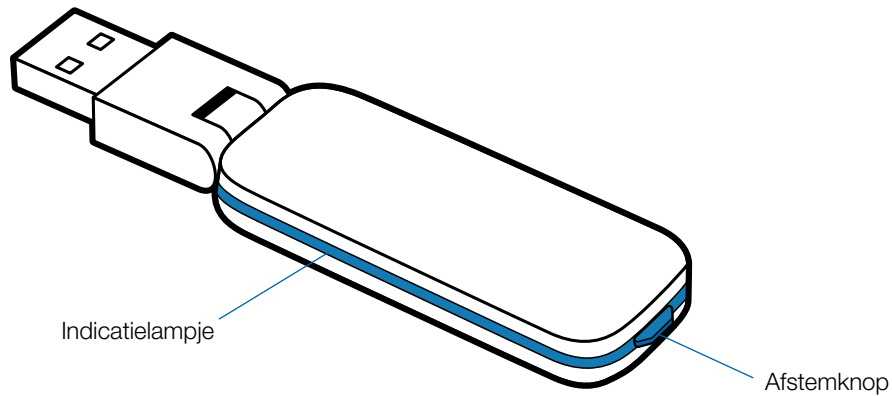

---

### Headsetkenmerken Savi WH500

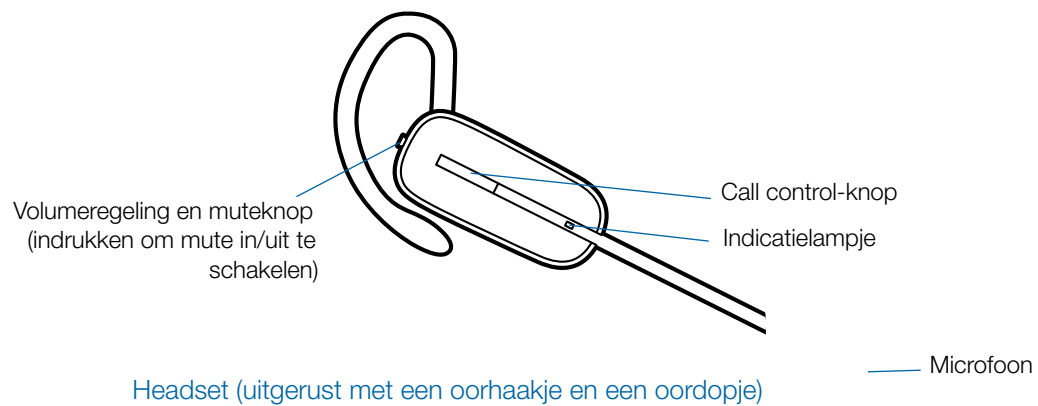

# 3 Installatie van de headset

## De batterij in de headset plaatsen

Plaats de batterij zoals weergegeven in de headset en schuif deze op zijn plaats totdat de batterij vastklikt.

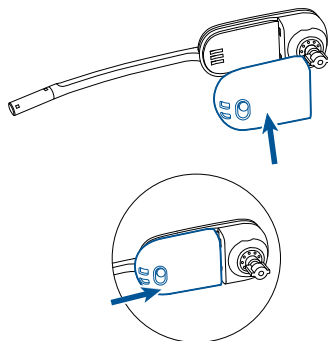

**OPMERKING** Schakel de headsetbatterij uit wanneer het apparaat niet in gebruik is.

## De headset aanpassen

De headset kan zowel met het oorhaakje als de hoofdbeugel worden aangepast om deze op het linker- of rechteroor te dragen.

### Configuratie oorhaakje voor het rechteroor

**1 Kies het formaat oorhaakje dat het prettigst zit.** Lijn het oorhaakje uit zoals weergegeven en plaats het op de headset.

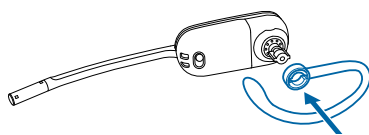

**2 Draai het oorhaakje 90 graden omhoog.**

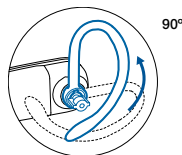

**3 Kies een oordopje van de gewenste grootte en stijl dat prettig zit.** Lijn het oordopje uit zoals weergegeven, met de inkeping in de richting van de microfoon.

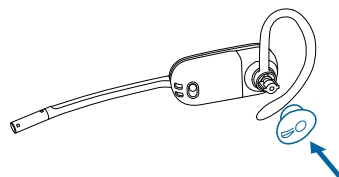

**4 Druk op het oordopje om het te bevestigen.**



### Configuratie oorhaakje voor het linkeroor

**1 Kies het formaat oorhaakje dat het prettigst zit.** Lijn het oorhaakje uit zoals weergegeven en plaats het op de headset.

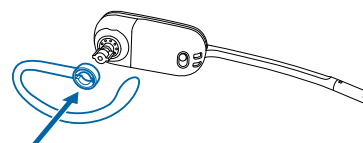

**2 Draai het oorhaakje 90 graden omhoog.**

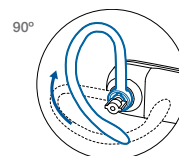

**3 Kies een oordopje van de gewenste grootte en stijl dat prettig zit.** Lijn het oordopje uit zoals weergegeven, met de inkeping in de richting van de microfoon.

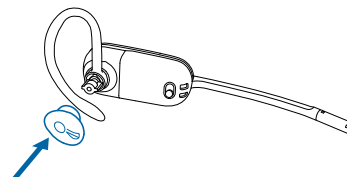

**4 Druk op het oordopje om het te bevestigen.**



## De headset dragen

Als u de headset draagt, moet de microfoon zo dicht mogelijk bij uw wang worden geplaatst, zonder dat deze uw wang raakt. De microfoon kan naar binnen worden aangepast door de headset te draaien zodat de headset optimaal wordt geplaatst.

- 1 Schuif de headset over en achter uw oor en duw het oordopje vervolgens voorzichtig in uw oor.**

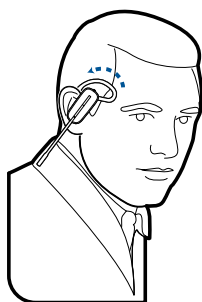

- 2 Plaats uw wijsvinger op het indicatielampje van de headset en druk de headset vervolgens in de richting uw wang.** Als de headset is ingedrukt, voelt u zachte klikken als u de microfoon van de headset naar uw mond beweegt.

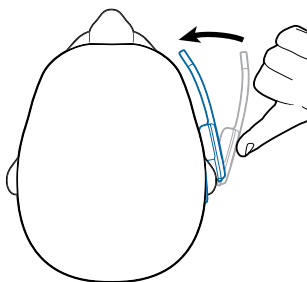

## Een hoofdbeugel op de headset monteren

De headset kan worden gedraaid om op het linker- of rechteroor te worden gedragen.

- 1 Houd de hoofdbeugel vast zodat deze in de juiste positie staat voor de headset (zie afbeelding) en klik de hoofdbeugel vast in de headset.**

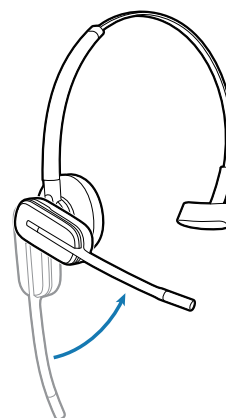
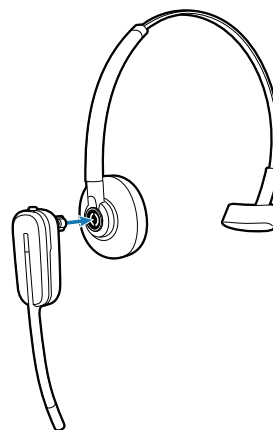

- 2 Draai de headset omhoog.**
- 3 Om de positie van de headset te optimaliseren, duwt u de headset naar binnen, zodat de microfoon dicht bij uw mond zit.**

# 4 Systeeminstallatie

## De voeding aansluiten

- 1 **Sluit de voeding aan op de voedingsaansluiting op het oplaadstation.**
- 2 **Sluit de voeding aan op een stopcontact.** Het indicatielampje brandt ononderbroken groen.

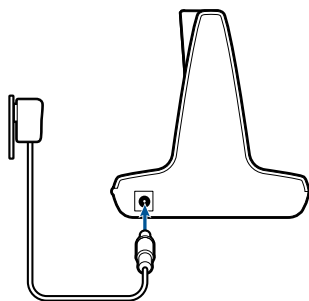

## De headset in de houder plaatsen en opladen

- 1 **Duw de headset voorzichtig in de oplader/houder.** Het oplaadlampje op de headset knippert wit om aan te geven dat de batterij van de headset wordt opgeladen. Het lampje brandt ononderbroken wit als de headset volledig is opgeladen.
- 2 **Laad de headset ten minste 20 minuten op voordat u deze voor het eerst gebruikt.** Het duurt 3 uur om uw headset volledig op te laden.

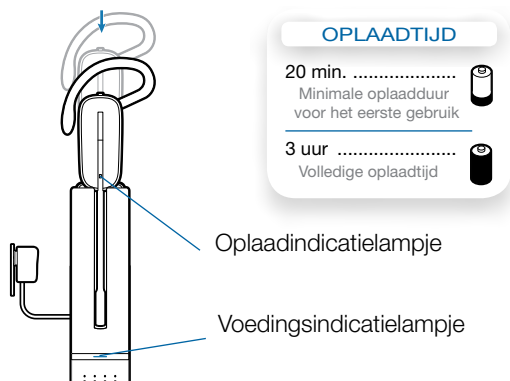

**OPMERKING** De USB-oplaadkabel kan ook worden gebruikt om de headset op te laden.

Als u uw headset wilt opladen, moet de pc ingeschakeld en actief zijn (niet in de stand-by-modus). De oplaadtijd is afhankelijk van het aantal andere apparaten dat op de USB-poort(en) van de pc is aangesloten.

## De reservebatterij opladen

Het luxe oplaadstation en de luxe oplaadkabel kunnen de batterij van de headset en de reservebatterij tegelijkertijd of los van elkaar opladen. De reservebatterij wordt bij de Savi 445 geleverd in het batterijcompartiment van het luxe oplaadstation. Zie [De batterij van de headset vervangen](#) voor details over het vervangen van de batterij, zelfs tijdens een gesprek.

### De batterij opladen in het oplaadstation.

- 1 **Zorg ervoor dat het luxe oplaadstation is ingeschakeld en dat de batterij correct is geplaatst in het batterijcompartiment.** Tijdens het opladen van de batterij knippert het oplaadlampje groen; en wanneer de batterij volledig is opgeladen brandt het oplaadlampje ononderbroken groen.

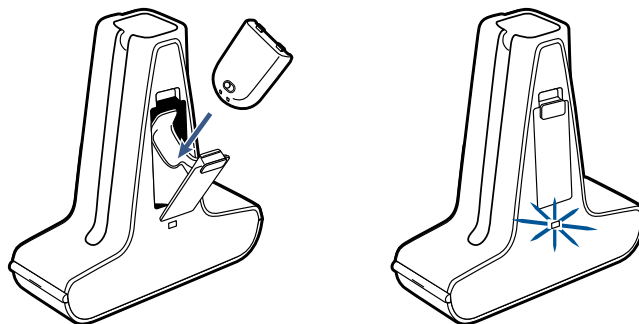

### De batterij opladen in de luxe USB-oplader.

- 1 **Sluit de USB-oplader aan op een beschikbare USB-poort op uw pc.**

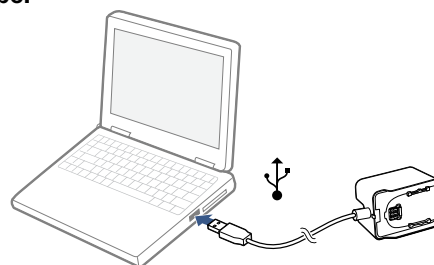

- 2 **Plaats de batterij op de daarvoor bestemde uitsparing en duw de batterij vervolgens voorzichtig naar beneden. Schuif de batterij dan door in de aangegeven richting totdat de batterij vastklikt.** Tijdens het opladen van de batterij knippert het oplaadlampje groen; en wanneer de batterij volledig is opgeladen brandt het oplaadlampje ononderbroken groen.

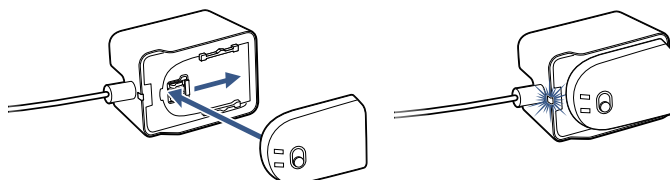



## De USB-adapter op de pc aansluiten

### 1 Sluit de USB-adapter aan op de USB-poort van de pc.

Het indicatielampje op de USB-adapter brandt rood om aan te geven dat de USB-adapter is ingeschakeld. Zodra de adapter verbinding maakt met de headset, wordt het lampje groen.

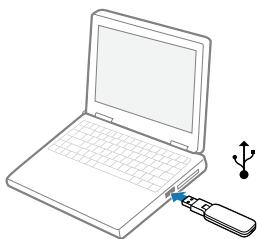

**OPMERKING:** mogelijk kan de USB-adapter de headset pas vinden nadat de headset is opgeladen.

### 2 U kunt de USB-adapter opvouwen zoals weergegeven.

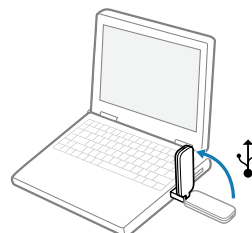

## Software laden

- 1 Download Plantronics-software door naar [plantronics.com/software](https://www.plantronics.com/software) te gaan en op de downloadknop te klikken.

## Indicatielampje van de USB-adapter

### Status van de USB-adapter

### USB-indicatielampje

Headset gekoppeld, geen activiteit

Brandt groen

Headset in spreekstand

Knippert groen

Mutefunctie headset ingeschakeld

Knippert rood

Inkomende oproep

Knippert rood en geel

Headset niet gekoppeld

Brandt rood

USB-adapter koppelen

Knippert groen en rood

Telefonischevergaderingmodus USB-adapter

Knippert groen en geel

In telefonische vergadering met een of meer gekoppelde gast-headsets

Knippert geel

# 5 Uw headsetstelsysteem gebruiken

## De headset inschakelen

Zorg ervoor dat er een opgeladen batterij is aangesloten op de headset en de aan-uitschakelaar van de batterij in de stand "Aan" staat.

## Gesprekstijd

Als de Savi W445 volledig is opgeladen, biedt deze u tot wel 7 uur gesprekstijd in de smalbandmodus. De gesprekstijd neemt af als u de headset in breedbandmodus gebruikt en/of als de headset steeds op een grote afstand van de adapter wordt gebruikt. De batterij kan zelfs tijdens gesprekken worden vervangen. Hierdoor is de gesprekstijd in feite onbeperkt. Zie [De batterij van de headset vervangen](#).

## De gesprekstijd verlengen -

- 1 Schakel de aan/uit-schakelaar van de batterij uit wanneer u de headset niet gebruikt.**
- 2 Schakel de audio over naar smalband (zie Audiobandbreedte pc op pag. 14, 15 voor instructies)**
- 3 Het verwijderen van de batterij uit de headset wanneer deze niet in gebruik is, zorgt voor maximaal 75 dagen aan stand-bytijd.**

## Funcies van de knoppen wanneer u de headset op uw rechteroor draagt

In deze tabel staan de functies van de knoppen op de headset als u de headset op uw rechteroor draagt. Als u de headset op uw linker-oor draagt, werken de volumeknoppen omgekeerd. Zie de bijlage voor een tabel met knopfuncties indien u de headset op het linker-oor draagt.

Functie	Manieren van indrukken	Geluidssignalen/lampjes
Gesprekken voeren, aannemen en beëindigen	Druk kort op de call control-knop.	1 middelhoog geluidssignaal De USB-adapter knippert groen als de headset in gebruik is
Volume verhogen	Kort drukken, volume hoger	1 geluidssignaal van laag naar hoog
Volume verlagen	Kort drukken, volume lager	1 geluidssignaal van hoog naar laag
Schakelen tussen gesprekken	Tijdens een gesprek: lang drukken, volume hoger of lager (ten minste 1½ seconde)	1 middelhoog geluidssignaal
Mutefunctie van headset in-/uitschakelen	Druk tijdens een gesprek op de volume-/muteknop	De USB-adapter knippert rood als de mutefunctie is ingeschakeld 3 hoge tonen wanneer de mutefunctie wordt ingeschakeld 3 lage tonen wanneer de mutefunctie wordt uitgeschakeld
Waarschuwing voor laag batterijniveau		Niet actief: 1 laag geluidssignaal/15 seconden Tijdens een gesprek: 3 lage geluidssignalen

## Het volume uitschakelen tijdens een gesprek

Druk op de volume-/muteknop om de mutefunctie tijdens het gesprek in of uit te schakelen. Het indicatielampje van de USB-adapter knippert rood wanneer de mutefunctie van de headset is ingeschakeld.

Wanneer de mutefunctie wordt ingeschakeld, hoort u drie hoge geluidssignalen. Wanneer de mutefunctie wordt uitgeschakeld, hoort u drie lage geluidssignalen.

Als de Plantronics-software is geladen, kunt u de mutesignalen uitschakelen via Start > Programma's > Plantronics-configuratiescherm > Devices (Apparaten) > Device Settings (Toestelinstellingen) > Headset – Mute tone (Geluidssignaal muten).

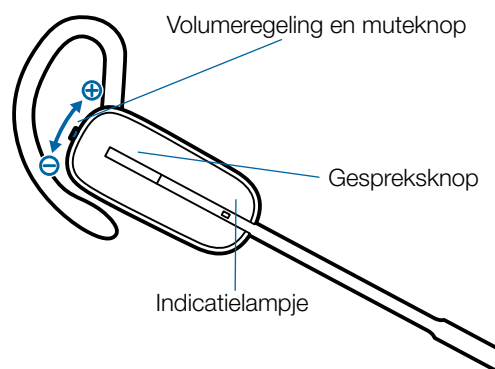

Om veiligheidsredenen is het belangrijk om de headset niet lange tijd achtereen met een hoog volume te gebruiken. Dit kan gehoorschade veroorzaken. Luister altijd met een normaal geluidsniveau. Ga voor meer informatie over headsets en uw gehoor naar: [plantronics.com/healthandsafety](http://plantronics.com/healthandsafety).

## De batterij van de headset vervangen

- 1 Als de reservebatterij volledig is opgeladen, verwijdert u de reservebatterij uit het batterijcompartiment aan de zijkant van de luxe oplader/houder of achter uit de luxe USB-oplaadkabel.** Omdat de batterij tijdens een gesprek kan worden verwisseld, verliest u de verbinding niet wanneer u de batterij binnen vijf minuten vervangt.

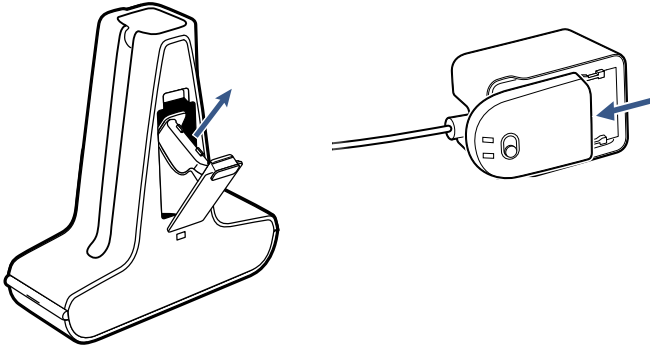

- 2 Koppel de batterij los van de headset.**

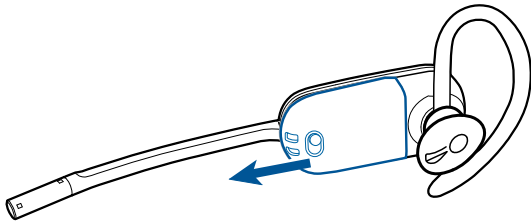

- 3 Schuif de opgeladen batterij in de headset totdat u een klik hoort.**

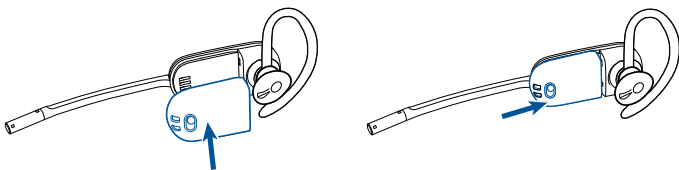

- 4 Laad de lege batterij op door deze in het batterijcompartiment van de luxe oplader/houder te plaatsen en het klepje te sluiten, of door de luxe USB-oplaadkabel te gebruiken zoals weergegeven.**

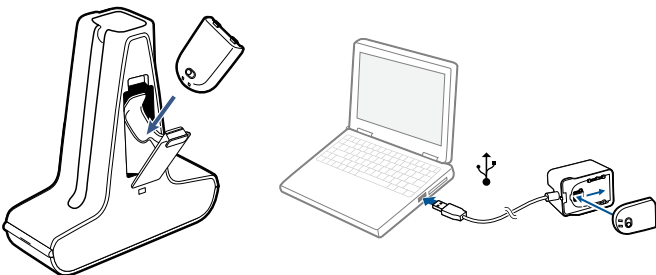

## Levensduur batterij behouden

Schakel de batterij van de headset uit als deze niet wordt gebruikt.

## Opslagtijd batterij

Als u een volledig opgeladen batterij uit de headset verwijdert, blijft deze tot 75 uur opgeladen indien deze onder normale opslagomstandigheden wordt bewaard.

## Geluidssignalen van headset

### Buiten-bereikwaarschuwing

Als u een gesprek voert en u begeeft u buiten het bereik, dan hoort u drie lage geluidssignalen. U hoort één middelhoog geluidssignaal wanneer u zich weer binnen het bereik bevindt.

Als u buiten het bereik blijft, worden actieve gesprekken onderbroken. Het gesprek wordt hersteld zodra u het bereik weer binnen loopt. Als u zich langer dan 5 minuten buiten het bereik bevindt, verbreekt het systeem het gesprek.

Als u geen gesprek voert en u begeeft u buiten het bereik terwijl u op de call control-knop drukt, hoort u één enkel geluidssignaal wanneer u de knop indrukt en drie lage geluidssignalen die aangeven dat er geen verbinding kan worden gemaakt.

### Waarschuwing voor laag batterijniveau

Als u een gesprek voert, hoort u elke 15 seconden één laag geluidssignaal waarmee wordt aangegeven dat de batterij bijna leeg is. Laad de headset meteen op.

Als u geen gesprek voert en u drukt op de call control-knop, hoort u drie lage geluidssignalen die aangeven dat de batterij bijna leeg is. Laad de headset meteen op.

## Status levensduur batterij

In uw systeemvak wordt in de rechterbenedenhoek van het scherm de status van uw headset aangegeven met een van de volgende pictogrammen:

**OPMERKING** Voor het systeemvakpictogram moet Plantronics Hub-software worden geïnstalleerd. (Zie volgende paragraaf)

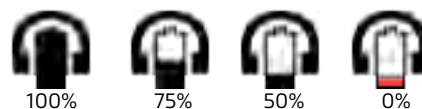

Er wordt een waarschuwing gegeven als uw headset bijna leeg is.

## Stroomverbruik

Nadat de headsetbatterij volledig is opgeladen, gaat het product in stand-bymodus binnen het netwerk. Hoe lang het duurt voordat het product overgaat in deze modus, hangt ervan af hoe lang het duurt om de batterij volledig op te laden. In de netwerkstand-bymodus verbruikt het product 2,0 Watt.

De draadloos netwerkpoort(en) van dit product zijn ontworpen om altijd actief te blijven.

## Indicatielampje van de headset

Als u geen gesprek voert, kunt u het indicatielampje voor headset in bedrijf in- en uitschakelen door de knop volume lager (druk op volume hoger voor de configuratie voor het linkeroor) van de headset gedurende drie seconden ingedrukt te houden.

## Een headset koppelen

De headset en de USB-adapter die samen zijn geleverd, zijn al aan elkaar gekoppeld. Als u echter een nieuwe headset wilt gebruiken met uw bestaande USB-adapter, of de koppeling met de huidige headset wilt herstellen, kunt u de apparaten op de volgende manier koppelen:

- 1 Zorg dat uw headset is opgeladen.**
- 2 Druk twee keer op de afstemknop op de USB-adapter.**  
De USB-adapter knippert rood en groen.
- 3 Houd de knop volume hoger (druk op de knop volume lager voor de configuratie voor het linkeroor) op de headset drie seconden ingedrukt totdat het indicatielampje ononderbroken wit brandt.**
- 4 Als het indicatielampje op de USB-adapter ononderbroken groen brandt, zijn de headset en de USB-adapter met elkaar gekoppeld.**

Om er zeker van te zijn dat de koppeling is gelukt, drukt u op de call control-knop: het indicatielampje van de headset knippert wit en het indicatielampje van de USB-adapter knippert groen.

**OPMERKING:** Als de tijd voor de koppelingsprocedure na twee minuten is afgelopen of als de koppelingsprocedure mislukt, brandt het indicatielampje van de USB-adapter gedurende vier seconden ononderbroken rood, en daarna gaat het terug naar de vorige status. Als dit gebeurt, probeert u de headset opnieuw te koppelen.

## Koppeling beëindigen

Als de USB-adapter in koppelingsmodus staat en u wilt dat de adapter stopt met zoeken naar een headset, druk dan nogmaals op de koppelingsknop. Het afstemlampje wordt vier seconden ononderbroken rood en gaat daarna terug naar de vorige status.

## Naar andere pc-audio luisteren

Zorg ervoor dat de pc-audio die u wilt beluisteren naar uw Savi 400-apparaat wordt geleid.

- 1 Ga naar "Windows" en open "Geluid".**
- 2 Selecteer uw Savi 400-apparaat onder "Afspelen van geluid".**
- 3 Start de applicatie met pc-audio en druk op afspelen.**

# 6 Oproepen plaatsen met uw headset en pc

## De software installeren

Wij raden u nadrukkelijk aan om de Plantronics-software te installeren. Het Savi-systeem werkt ook zonder de software, maar de functionaliteit is dan beperkt.

Installeer de Plantronics Hub-software voor het aannemen/beëindigen van gesprekken op afstand met compatibele softphones. De software kan worden gedownload via [plantronics.com/software](http://plantronics.com/software).

Ga na de installatie naar het Plantronics-configuratiescherm: klik op Start > Plantronics > Plantronics Hub.

## Oproepen plaatsen met uw headset en pc

	Met Plantronics-software en een compatibele softphone	Zonder Plantronics-software
Een oproep plaatsen	Draai het nummer in een softphone-compatibele toepassing	1. Druk kort op de call control-knop op de headset 2. Bel het nummer vanuit de softphoneapplicatie
Een oproep beantwoorden	Druk kort op de call control-knop op de headset	1. Druk kort op de call control-knop op de headset 2. Beantwoord het gesprek vanuit de softphoneapplicatie
Een gesprek beëindigen	Druk kort op de call control-knop op de headset	1. Druk kort op de call control-knop op de headset 2. Hang op met behulp van de softphoneapplicatie

## Softphone-compatibiliteit

Gesprekken op afstand aannemen/beëindigen met de Savi-headset is beschikbaar voor alle softphones zonder dat de gebruiker daarvoor extra handelingen hoeft te verrichten (Skype uitgezonderd). Ga naar [plantronics.com/software](http://plantronics.com/software) voor een lijst met ondersteunde softphones.

Ga als volgt te werk voor ondersteuning van Skype:

- 1 Tijdens de installatie van Plantronics Unified Runtime Engine wordt in Skype een melding weergegeven dat PlantronicsURE.exe gebruik wil maken van Skype. Kies 'Allow Access' (Toegang toestaan) om verbinding te maken.
- 2 U kunt de verbinding tussen de Savi W445 en Skype ook controleren door Skype te openen en achtereenvolgens de volgende opties te selecteren: Tools (Extra) > Options (Opties) > Advanced (Geavanceerd) > Advanced Settings (Geavanceerde instellingen) > Manage Other Programs Access (Beheer toegang van andere programma's).

## Automatisch beantwoorden

Bij de functie Automatisch beantwoorden hoeft de gebruiker geen knop in te drukken om de radioverbinding tussen de headset en de adapter tot stand te brengen.

De Savi W445 wordt standaard geleverd met automatisch beantwoorden NIET GESELECTEERD. Wanneer automatisch beantwoorden NIET GESELECTEERD is, dient u de call control-knop op de headset in te drukken om een inkomend gesprek te beantwoorden. Wanneer Automatisch beantwoorden GESELECTEERD is, wordt een inkomend gesprek beantwoord wanneer de headset uit de oplader/houder wordt gehaald.

Om de instelling te wijzigen, gaat u naar: Start > Programma's > Plantronics > Plantronics-configuratiescherm > Apparaatinstellingen - USB-adapter.

## Vergaderen met maximaal drie gast-headsets

Als u in gesprek bent, kunt u maximaal drie extra headsets aan de USB-adapter koppelen om vergaderen mogelijk te maken. Wanneer u headsets toevoegt aan de adapter, kunt u het aantal headsets in vergadering zien in het tabblad "Info" van de Plantronics Hub onder "Verbindingen".

Gasten kunnen op de volgende manier deelnemen aan de vergadering:

- 1 Zet de gast-headset tijdens een gesprek in de koppelingsmodus.**
- 2 Druk kort (minder dan een seconde) op de afstemknop van de USB-adapter.** Het lampje van de USB-adapter knippert geel en groen.
- 3 Het lampje van de USB-adapter gaat daarna ononderbroken geel branden en u hoort een toon op de master-headset die aangeeft dat een gast wil deelnemen aan het gesprek.**
- 4 Als u binnen vijf seconden op de call control-knop van de master-headset drukt, wordt de gast toegelaten tot het gesprek.**

Als u niet binnen vijf seconden op de call control-knop drukt, wordt het verzoek tot deelname afgewezen en hoort de gast een fouttoon in zijn/haar headset.

- 5 Gasten kunnen de telefonische vergadering verlaten door op hun call control-knop te drukken.**

Er klinkt één enkel geluidssignaal op de master-headset wanneer een gast het gesprek verlaat.

## Extra headsets en beveiligingsniveaus

Uw headsetstelsel uit de Savi 400-serie (v28 of hoger) ondersteunt DECT Forum-aanbevelingen voor Enhanced Security. Bij producten met Enhanced Security vindt u het DECT Forum-beveiligingslogo op het basisstation.

Zowel uw headset als de USB-adapter zijn compatibel met oudere (vóór v28) basisstations en headsets die oudere versies van DECT ondersteunen. Hieronder vindt u handige informatie als u Enhanced Security en oudere DECT-componenten samen wilt gebruiken.

Als uw headset of USB-adapter met Enhanced Security is gekoppeld met een oudere headset of een ouder station, krijgt de headset-/basisstationcombinatie het beveiligingsniveau van de oudere versie van DECT voor alle gesprekken. Dat komt doordat oudere systeemcomponenten Enhanced Security niet kunnen ondersteunen.

Alle bovenstaande koppelingsdetails gelden wanneer u een headset met Enhanced Security aan een oudere USB-adapter (en omgekeerd) koppelt. Er zijn echter unieke systeemwaarschuwingen die aangeven dat het systeem het beveiligingsniveau verlaagt van Enhanced Security naar een ouder beveiligingsniveau.

### Als een oudere headset is gekoppeld aan een USB-adapter met Enhanced Security:

- Het afstemlampje (op de USB-adapter) knippert 3 keer GROEN, gevolgd door 2 keer GEEL. Dit knipperpatroon wordt 2 keer herhaald.

Als een headset met Enhanced Security is gekoppeld aan een oudere USB-adapter:

- De headset met Enhanced Security laat een **beveiligingsmelding** horen.
- Het enkelkleurige lampje op de headset knippert 3 keer en dan 2 keer. Dit knipperpatroon wordt 2 keer herhaald.

# 7 Geavanceerde opties

Plantronics Hub bevindt zich op uw computersysteem. U kunt er uw instellingen mee aanpassen en de status van uw Plantronics-audioapparaat mee bekijken op uw bureaublad. Met Plantronics Hub kunnen gebruikers op eenvoudige wijze apparaat- en software-instellingen wijzigen en updates voor software en firmware installeren.

In dit gedeelte vindt u informatie die specifiek gericht is op producten uit de Savi 400-serie, waarbij alle beschikbare instellingen van uw Savi 400-headsetstelsel worden behandeld.

Plantronics Hub heeft een eigen uitgebreide Plantronics Hub-gebruikershandleiding die u kunt vinden onder: [www.plantronics.com/us/product/plantronics-hub-desktop/#support](http://www.plantronics.com/us/product/plantronics-hub-desktop/#support).

## Plantronics Hub installeren

U moet de Plantronics-software installeren om toegang te krijgen tot de Plantronics Hub. Ga daarvoor naar [plantronics.com/us/support/software-downloads/](http://plantronics.com/us/support/software-downloads/) en klik op de downloadknop.

## Hub starten

Klik om Hub te starten op Start > Programma's > Plantronics > Hub

## Hub-tabbladen

Bij het eerste gebruik van de Plantronics Hub wordt het tabblad Info weergegeven. Als u ten minste één Plantronics-apparaat hebt aangesloten op uw computer via een USB-aansluiting, wordt er een afbeelding van uw apparaat met informatie over dat apparaat weergegeven. Tevens verschijnen de tabbladen "Info", "Updates", "Instellingen" en "Help" boven in de applicatie. Deze worden hieronder beschreven.

## Tabblad Devices (Apparaten)

Als u uw instellingen wilt configureren, selecteert u Plantronics D100-M in het vervolgkeuzemenu en klikt u op Device Settings (Apparaatinstellingen). Hieronder vindt u de instelbare opties en de standaardwaarden voor de USB-adaptor en de headset.

**OPMERKING:** sommige parameters die niet voor alle Plantronics-apparaten van toepassing zijn, worden mogelijk in het grijs weergegeven.

---

### Tabblad About (Info)

Hier vindt u informatie over uw aangesloten apparaat of apparaten. U kunt wisselen tussen apparaten of het primaire apparaat instellen (vervolgkeuzemenu linksboven wordt weergegeven als er meerdere apparaten zijn aangesloten).

---

### Tabblad Updates

Hier kunt u zoeken naar apparaatfirmware en software-updates voor Hub. Wanneer er updates beschikbaar zijn, vindt u hier alle informatie en kunt u de updates indien nodig installeren

---

### Tabblad Instellingen

Configureer de beschikbare instellingen voor uw apparaat of apparaten, Hub-software

---

### Tabblad Help

Hier vindt u informatie en resources voor ondersteuning, contact en het oplossen van problemen

---

## Opties Hub-instellingen

	Functie	Opties	Standaard
Algemeen (software)	Radioverbinding tussen headset en pc in stand houden	Alleen actief tijdens gesprek/altijd actief	Alleen actief tijdens gesprek
	Detailniveau softwarelogbestand	Laag/gemiddeld/hog/uitgebreid	Laag
	Verzamelen van statistieken voor verbetering van Hub	Uit/aan	Aan
Algemeen (Savi 400-serie)	Automatisch beantwoorden	Uit/aan	Uit
	Audiodetectie	Uit/aan	Aan
	Tweede inkomende oproep	Continu overgaan/eenmaal overgaan/negeren	Continu overgaan

### Koppeling van headset met pc in stand houden

Deze functie zorgt ervoor dat de verbinding tussen de radio en de pc in stand blijft zelfs als het gesprek is beëindigd. Dit zorgt ervoor dat u de radioverbinding niet opnieuw tot stand hoeft te brengen als u tussen verschillende pc-audio-applicaties schakelt.

### Detailniveau softwarelogbestand

Stel in hoeveel details worden vastgelegd in de logbestanden.

### Verzamelen van statistieken voor verbetering van Hub

Wanneer deze functie is geselecteerd, geeft u Plantronics toestemming gegevens te verzamelen over het gebruik van functies. Deze informatie wordt door Plantronics alleen gebruikt om de kwaliteit van onze toekomstige software- en hardwareproducten te verbeteren.

### Automatisch beantwoorden

Wanneer deze functie is ingeschakeld, beantwoordt uw headset een oproep automatisch wanneer de headset niet in de oplader/houder ligt.

### Audiodetectie

Audiodetectie is een door draadloze Plantronics-apparaten ondersteunde speciale functie, die een geluidssignaal op de USB-poort herkent en automatisch een radioverbinding tussen het basisstation en de draadloze headset legt, zonder dat de gebruiker op de call control-knop hoeft te drukken. Als de parameter Configure Lync Dial Tone (Lync-beltoon configureren) op On (Aan) staat, hoort de gebruiker elke keer dat hij/zij op de call control-knop drukt, de Lync-kiestoon (en wordt aangenomen dat de gebruiker een softphonegesprek wil voeren). De gebruiker kan de call control-knop echter ook hebben ingedrukt om naar pc-muziek enz. te luisteren en wil mogelijk de kiestoon niet horen. In dat geval, wanneer de gebruiker de parameter Audio Sensing (Audiodetectie) op On (Aan) zet, wordt alleen een radioverbinding tot stand gebracht wanneer pc-audio aan de USB-poort wordt waargenomen, zodat de gebruiker niet op de call control-knop hoeft te drukken.

### Tweede inkomende oproep

Als u in gesprek bent en er komt een tweede gesprek binnen, kunt u met deze functie het beltoongedrag voor het tweede gesprek regelen. De opties zijn Ring Continuously (Continu overgaan) totdat de oproep wordt beantwoord (standaard), Ring Once (Eenmaal overgaan) en daarna niet meer totdat de oproep wordt beantwoord of Ignore Ring (Negeren) als u de oproep volledig wilt negeren.



## Beltonen en volume

Functie	Opties	Standaard
Beltoon pc	Toon 1/toon 2/toon 3 Standaard/laag/uit	Toon 2 Standaardvolume
Volume voor mute-herinnering	Standaardvolume/laag Volume/uit	Uit
Systeemtoon	Standaard/laag/uit	Standaardvolume
Draagvoorkeur voor volumeregeling <b>OPMERKING</b> Alleen voor Savi 440/445-modellen	Geen verandering/ linkeroor/rechteroor	Geen verandering
Locatie beltoon	Headset, headset/pc	Alleen headset

### Beltoon pc

Selecteer de beltoon die en het volume dat u hoort wanneer uw pc-softphone overgaat.

### Volume voor mute-herinnering

Hiermee regelt u het volume van de toon die u eraan herinnert dat de microfoon is gemutet of zet u de mutetoon uit.

### Systeemtoon

Stel het volume in voor de systeemtonen van uw computer.

### Draagvoorkeur (alleen mogelijk voor Savi 440/445)

Volumeregeling (omhoog/omlaag) is aangepast aan het rechteroor; als u het linkeroor gebruikt, is de volumeregeling omgedraaid. Met deze instelling kunt u de volumeregeling omdraaien voor gebruik op het linkeroor.

### Locatie beltoon

Met deze functie hebt u de mogelijkheid om de beltoon van de pc op zowel de headset als de computerluidspreker af te spelen.

Als deze functie is geselecteerd, kunt u de beltoon van de pc op zowel de headset als de computerluidspreker horen.

Als deze functie niet is geselecteerd, kunt u de beltoon van de pc alleen horen op de headset of alleen op de computerluidspreker, afhankelijk van de manier waarop het geluid van de pc is ingesteld.

## Softphones en mediaspelers

Functie	Opties	Standaard
Kiestoon	Uit/aan	Uit
Mediaspeleractie bij inkomende oproep	Pauzeren en hervatten/geen	Pauzeren en hervatten
Softphones en mediaspelers	Inschakelen/uitschakelen	Inschakelen* *voor geïnstalleerde telefoons en mediaspelers

### Mediaspeleractie bij inkomende oproep

Geeft aan wat uw mediaspeler moet doen als u tijdens het luisteren naar media een inkomende oproep ontvangt.

### Kiestoon

Hoor een kiestoon wanneer u op de gespreksknop van uw headset drukt. Uw doelsoftphone moet kiestonen ondersteunen.

### Softphones en mediaspelers

Geeft aan welke mediaspelers over Hub-interoperabiliteit beschikken. Avaya one-X Communicator, Avaya one-X Agent, Avaya IP Softphone, Avaya IP Agent, Cisco IP Communicator, Cisco UC Clients (CSF), NEC SP350, Cisco WebEx. Winamp, Windows Media Player, iTunes.

## Aanwezigheid

Functie	Opties	Standaard
Aware voor Lync & Skype for Business	Uit/aan	Uit

### Mijn aanwezigheidsinfo automatisch bijwerken voor Microsoft OC/Lync en Skype

Werk uw Microsoft Office Communicator- / Lync- en Skype-aanwezigheidsstatus bij wanneer u telefoneert met uw mobiele telefoon, vaste telefoon of door Plantronics ondersteunde softphone. Voor deze functie moet ook de Plantronics-plug-in voor Lync zijn geïnstalleerd.

## Draadloos

Functie	Opties	Standaard
Bereik	Laag/gemiddeld/hoog	Hoog
Audiobandbreedte pc	Smalband/breedband	breedband

## Bereik

Wijzigen van het bereik kan helpen de geluidskwaliteit van de vaste telefoon/pc te verbeteren, het aantal gebruikers te vergroten of om het bereik van gebruikers te beperken. Als u het bereik op het basisstation wilt wijzigen, raadpleegt u Het bereik instellen.

Instelling	Bereik
Hoog	maximaal 107 m
Gemiddeld	maximaal 46 m
Laag	maximaal 15 m

## Audiobandbreedte pc

Breedbandaudio zorgt voor een betere verstaanbaarheid en een natuurlijk geluid, maar verbruikt meer batterijvoeding. Dit verkort de gesprekstijd.

## Geavanceerd

Functie	Opties	Standaard
Anti-schrik (G616)	Uit/aan	Uit
Anti-schrik (door Plantronics verbeterd)	Uit/aan	Uit
Beperking van dagelijkse blootstelling aan geluid	Uit/80 dB/85 dB	Uit

## Anti-schrik (G616)

G616-akoestische beperking biedt een extra bescherming van uw gehoor tegen akoestische schokken. Als de G616-akoestische beperking is ingesteld op GESELECTEERD, biedt het systeem extra bescherming van uw gehoor tegen akoestische schokken. Het geluidsniveau blijft onder de limiet van 102 dBA, zoals aanbevolen in de G616:2006-richtlijn van het Australian Communications Industry Forum (ACIF). Als G616 Audio-Limiting (G616-akoestische beperking) is ingesteld op NOT SELECTED (NIET GESELECTEERD), filtert de headset geluiden die harder zijn dan 118 dBA uit om uw gehoor te beschermen.

## Anti-schrik (door Plantronics verbeterd)

De verbeterde bescherming tegen schrikreacties van Plantronics gaat nog verder dan G616 en biedt geavanceerde gehoorbescherming tegen plotselinge harde geluiden. Als Anti-Startle (Anti-schrik) is ingesteld op SELECTED (GESELECTEERD), identificeert en elimineert het systeem plotselinge harde geluiden en worden deze snel gereduceerd tot een comfortabel volume. Als Anti-Startle (Anti-schrik) is ingesteld op NOT SELECTED (NIET GESELECTEERD), filtert de headset geluiden die harder zijn dan 118 dBA uit om uw gehoor te beschermen.

## Beperking van dagelijkse blootstelling aan geluid

Beperking van dagelijkse blootstelling aan geluid biedt een geavanceerde gehoorbescherming voor dagelijkse blootstelling aan geluid. Als Audiobeperking is ingesteld op GESELECTEERD, bewaakt en beheert het systeem het volume om te zorgen dat de blootstelling aan geluid 80 dBA of 85 dBA (afhankelijk van welke optie u hebt geselecteerd) niet overschrijdt, zoals vermeld in de huidige en komende EU-regelgeving. Als Audio-Limiting (Audiobeperking) is ingesteld op NOT SELECTED (NIET GESELECTEERD), filtert de headset geluiden die harder zijn dan 118 dBA uit om uw gehoor te beschermen.

## Updates

Klik op het tabblad "update op "controleren op updates" om te bepalen of er nieuwe updates beschikbaar zijn voor systeemfirmware of Hub-software.

## 8 Firmware en software bijwerken

Alle vereiste software voor de Savi W440-M kan op afstand worden bijgewerkt wanneer er updates beschikbaar zijn. Van tijd tot tijd zijn er updates beschikbaar voor de firmware in uw headset en voor Plantronics Hub-software. Wanneer er een update beschikbaar is, staat er een cijfer op het tabblad Updates. Klik op het tabblad Updates om de beschikbare updates weer te geven. Wanneer er een update is, verschijnt deze in een lijst op die pagina. Klik op "Update" voor elke update die u wilt installeren. We raden u aan om alle updates te installeren zodat uw apparaat en software optimaal functioneert.

## 9 Problemen oplossen en veelgestelde vragen

---

Mijn headset zit niet stabiel.

Als u de headset draagt, moet de microfoon zo dicht mogelijk bij uw wang worden geplaatst, zonder dat deze uw wang raakt. De microfoon kan naar binnen worden aangepast door de headset te draaien zodat de headset optimaal wordt geplaatst. Zie [De headset dragen](#).

---

Er gebeurt niets als ik een nummer kies in mijn softphoneapplicatie.

Zorg dat uw headset is opgeladen.

Zorg ervoor dat de headset is gekoppeld met de USB-adapter. Zie [Een headset koppelen](#).

Controleer of de Plantronics-software is geïnstalleerd. Ga naar [plantronics.com/software](http://plantronics.com/software) om de software te downloaden.

Controleer of u een compatibele softphoneapplicatie gebruikt. Ga naar [plantronics.com/software](http://plantronics.com/software) voor een lijst met compatibele softphones.

Als de Plantronics-software niet is geïnstalleerd en u niet beschikt over een compatibele softphone, drukt u eerst op de call control-knop en gebruikt u de softphone-interface om oproepen te plaatsen/beantwoorden/beëindigen.

Controleer of de headset is ingesteld als standaard audioapparaat. Om het configuratiescherm voor audioapparaten te openen, gaat u naar Plantronics-configuratiescherm > Voorkeuren > Algemeen – Configuratiescherm voor audioapparaten openen.

Koppel de USB-adapter los en vervolgens weer aan. Het indicatielampje brandt rood tot de USB-adapter met de headset is gekoppeld.

Zodra de adapter is met de headset is gekoppeld, brandt het indicatielampje groen.

Start uw computer opnieuw op.

---

Het spraak- en/of luistervolume is te laag/hoog.

Pas het luistervolume van de headset aan met de volumeknop.

Pas het luister- en spraakvolume aan via de volumeregeling/systeemvoorkeuren van uw computer.

Pas het luister- en spraakvolume aan via de softphoneapplicatie.

---

Het geluid klinkt vervormd of ik hoor een echo in de headset.

Verlaag het spraak- en/of luistervolume op de pc met behulp van uw softphoneapplicatie.

Richt de microfoon naar uw kin.

Als de vervorming nog steeds aanwezig is, verlaagt u het luistervolume op de headset.

---

Ik hoor geen geluid meer via de computerluidsprekers.

Voor systemen met Windows XP

- Ga naar het tabblad "Audio" bij "Geluiden en audioapparaten" in het configuratiescherm van uw pc.
- Onder 'Sound Playback' (Geluid afspelen) wijzigt u de standaardinstelling van 'Plantronics D100' naar uw pc-luidsprekers. Klik op "OK" om de wijziging te bevestigen.

Voor systemen met Windows Vista

- Ga naar de optie "Geluid" in het configuratiescherm van uw pc.
- Onder 'Sound Playback' (Geluid afspelen) wijzigt u de standaardinstelling van 'Plantronics D100' naar uw pc-luidsprekers. Klik op "OK" om de wijziging te bevestigen.

Voor Mac met OS X

- Ga naar het Apple-menu > Systeemvoorkeuren en klik op Geluid.
- Klik op Uitvoer en selecteer "Interne luidsprekers" of de luidsprekers van uw keuze.

---

De gesprekstijd is aanzienlijk verminderd, zelfs nadat de batterij volledig is opgeladen.

De vervangbare batterij raakt op. Neem contact op via [plantronics.com](http://plantronics.com) om een nieuwe batterij aan te schaffen. Gebruik alleen het door Plantronics geleverde batterijtype.

# 10 Bijlage

## Headset voor het linkeroor/Knopfuncties Savi-systeem

In deze tabel staan de functies van de knoppen op de headset als u de headset op uw linkeroor draagt.

Functie headset	Manieren van indrukken	Geluidssignalen/lampjes
Gesprekken voeren, aannemen en beëindigen	Druk kort op de call control-knop.	1 middelhoog geluidssignaal Headset knippert wit De USB-adapter knippert groen als deze in gebruik is
Volume verhogen	Kort drukken, volume lager	1 geluidssignaal van laag naar hoog
Volume verlagen	Kort drukken, volume hoger	1 geluidssignaal van hoog naar laag
Schakelen tussen gesprekken	Tijdens een gesprek: lang drukken, volume hoger of lager (ten minste 1½ seconde)	1 middelhoog geluidssignaal
Mutefunctie van headset in-/uitschakelen	Druk tijdens een gesprek op de volume-/muteknop	USB: knippert rood
Headset in slaapstand/activeren	In de slaapstand: als de headset niet actief is, drukt u op de call control-knop tot de headset twee keer wit knippert Activeren: druk op de call control-knop tot de headset twee keer wit knippert	Knippert 2x wit
Afstemmodus headset	1. Als de headset niet actief is, drukt u tweemaal op de afstemknop van de USB-adapter 2. Als de headset niet actief is, drukt u op de knop volume lager tot het indicatielampje van de headset ononderbroken wit brandt	USB: knippert rood en groen Headset: ononderbroken wit Gekoppeld = USB ononderbroken groen
Het indicatielampje van de headset wordt IN- of UITGESCHAKELD	Als de headset niet actief is, drukt u op de knop volume hoger tot de headset twee keer wit knippert	Knippert 2x wit
Waarschuwing voor laag batterijniveau		Niet actief: 1 laag geluidssignaal/15 seconden Tijdens een gesprek: 3 lage geluidssignalen
Buiten bereik		Niet actief: 1 geluidssignaal plus 3 lage geluidssignalen Tijdens een gesprek: 3 lage geluidssignalen
Weer binnen bereik		Tijdens een gesprek: 1 middelhoog geluidssignaal

### Functie USB

Headset gekoppeld, geen activiteit		USB: ononderbroken groen
Headset in spreekstand		USB: knippert groen
Mutefunctie headset ingeschakeld		USB: knippert rood
Inkomende oproep		USB: knippert rood en geel
Headset niet gekoppeld		USB: ononderbroken rood
USB-adapter koppelen		USB: knippert groen en rood
Telefonischevergaderingmodus USB-adapter		USB: knippert groen en geel
Telefonische vergadering met meer dan één gast-headset		USB: knippert geel
Schakelen tussen breedband/smalband	Als de headset niet in gebruik is, drukt u kort op USB (<1 sec.) en lang (> 3 sec.)	Smalband = USB knippert 4 sec. rood Breedband = USB knippert 4 sec. groen
Bereik instellen	Als de headset niet in gebruik is, drukt u drie seconden op USB	Hoog bereik = USB knippert groen Normaal bereik = USB knippert geel Laag bereik = USB knippert rood

## Headset voor het rechteroor/Knopfuncties Savi-systeem

In deze tabel staan de functies van de knoppen op de headset als u de headset op uw rechteroor draagt.

Functie headset	Manieren van indrukken	Geluidssignalen/lampjes
Gesprekken voeren, aannemen en beëindigen	Druk kort op de call control-knop.	1 middelhoog geluidssignaal Headset knippert wit De USB-adapter knippert groen als deze in gebruik is
Volume verhogen	Kort drukken, volume hoger	1 geluidssignaal van laag naar hoog
Volume verlagen	Kort drukken, volume lager	1 geluidssignaal van hoog naar laag
Schakelen tussen gesprekken	Tijdens een gesprek: lang drukken, volume hoger of lager (ten minste 1½ seconde)	1 middelhoog geluidssignaal
Mutefunctie van headset in-/uitschakelen	Druk tijdens een gesprek op de volume-/muteknop	USB: knippert rood
Headset in slaapstand/activeren	In de slaapstand: als de headset niet actief is, drukt u op de call control-knop tot de headset twee keer wit knippert Activeren: druk op de call control-knop tot de headset twee keer wit knippert	Knippert 2x wit
Afstemmodus headset	1. Als de headset niet actief is, drukt u tweemaal op de afstemknop van de USB-adapter 2. Als de headset niet actief is, drukt u op de knop volume lager tot het indicatielampje van de headset ononderbroken wit brandt	USB: knippert rood en groen Headset: ononderbroken wit Gekoppeld = USB ononderbroken groen
Het indicatielampje van de headset wordt IN- of UITGESCHAKELD	Als de headset niet actief is, drukt u op de knop volume lager tot de headset twee keer wit knippert	Knippert 2x wit
Waarschuwing voor laag batterijniveau		Niet actief: 1 laag geluidssignaal/15 seconden Tijdens een gesprek: 3 lage geluidssignalen
Buiten bereik		Niet actief: 1 geluidssignaal plus 3 lage geluidssignalen Tijdens een gesprek: 3 lage geluidssignalen
Weer binnen bereik		Tijdens een gesprek: 1 middelhoog geluidssignaal

### Functie USB

Headset gekoppeld, geen activiteit		USB: ononderbroken groen
Headset in spreekstand		USB: knippert groen
Mutefunctie headset ingeschakeld		USB: knippert rood
Inkomende oproep		USB: knippert rood en geel
Headset niet gekoppeld		USB: ononderbroken rood
USB-adapter koppelen		USB: knippert groen en rood
Telefonischevergaderingmodus USB-adapter		USB: knippert groen en geel
Telefonische vergadering met meer dan één gast-headset		USB: knippert geel
Schakelen tussen breedband/smalband	Als de headset niet in gebruik is, drukt u kort op USB (<1 sec.) en lang (> 3 sec.)	Smalband = USB knippert 4 sec. rood Breedband = USB knippert 4 sec. groen
Bereik instellen	Als de headset niet in gebruik is, drukt u drie seconden op USB	Hoog bereik = USB knippert groen Normaal bereik = USB knippert geel Laag bereik = USB knippert rood

Plantronics, Inc.  
345 Encinal Street  
Santa Cruz, CA 95060  
Verenigde Staten  
plantronics.com



Voor productondersteuning kunt u contact met ons opnemen via [plantronics.com/support](http://plantronics.com/support) of bel ons op: 1-800-544-4660.

© 2015 Plantronics, Inc. Alle rechten voorbehouden. Plantronics, D100, Savi, WH500 en W445 zijn handelsmerken of geregistreerde handelsmerken van Plantronics, Inc. Microsoft, Internet Explorer, Windows XP, Windows Vista en Windows 7 zijn handelsmerken of geregistreerde handelsmerken van Microsoft Corporation in de VS en andere landen. Pentium is een handelsmerk van Intel Corporation in de Verenigde Staten en andere landen. Alle overige handelsmerken zijn het eigendom van hun respectieve eigenaren.

Octrooiën: US, 7,633,963; D643,834; D635,962; BR D170057796; CN ZL201030674530.7; ZL201030710900.8; EM 001788878-0001; 001792276-0003; IN 233102; KR 30-655804; TW D143596; D143955.

200887-18 09.15

**plantronics®**