

# Dreame Pocket Neo 2

High-Speed Hair Dryer

User Manual

<b>EN</b>	User Manual.....	001
<b>DE</b>	Benutzerhandbuch .....	014
<b>FR</b>	Manuel d'utilisation .....	027
<b>IT</b>	Manuale dell'utente .....	040
<b>ES</b>	Manual de usuario .....	053
<b>NL</b>	Gebruikershandleiding.....	066
<b>PT</b>	Manual do utilizador .....	079
<b>GR</b>	Εγχειρίδιο χρήστη .....	092

# Package Contents

EN

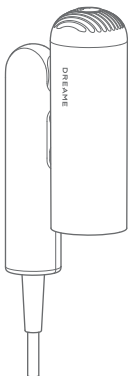

Dreame Pocket  
High-Speed Hair Dryer



Unfrizz nozzle

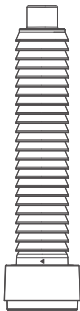

32mm curling barrel  
(left)

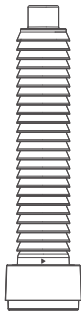

32mm curling barrel  
(right)

(Some accessories may not be included. For more accessories, please visit [www.dreame.tech](http://www.dreame.tech) or Dreame's official flagship store.)

## EN Getting started

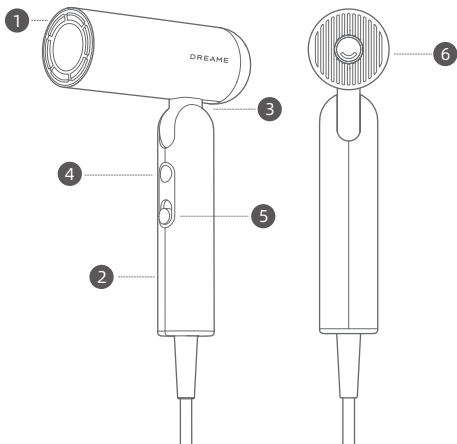

1 Air Outlet Vent

2 Handle

3 Shaft

4 Temperature settings/  
Airflow temperature  
indicator light

5 On/Off Switch & Speed  
Settings

6 Removable Airflow  
Filter

For safety reasons, do not  
use the hair dryer without  
the airflow filter.



These symbols mean "Do not use while bathing or showering."

Illustrations of the hair dryer, accessories, and user interface in the user manual are for reference purposes only. The actual product may vary due to product updates and improvements.

# Settings

## On/Off Switch & Speed Settings

Slide up and down to quickly switch between the two speed settings.

Make sure that the switch is turned off before plugging the hair dryer in.

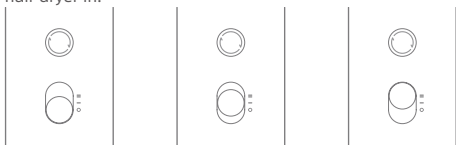

Off (O)

Low-speed (—)

High-speed (=)

## Temperature Settings

Press to cycle through the four heat settings: cold air, warm air, hot air, and hot/cold cycle.

Press and hold to switch to coldair, the temperature will return to its previous state after letting go of the button.

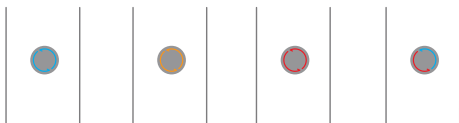

Cold air  
(C)

Warm air  
(O)

Hot air  
(R)

Hot/Cold Cycle  
(C)

Blows cold room temperature air suitable for hair styling.

Perfect temperature to avoid heat damage when blow drying your hair.

Suitable for quickly drying wet hair.

7s of hot air followed by 5s of cold air to reduce heat buildup.

### Quickly Switch To The Cold Temperature

Press and hold the temperature button (C) to quickly switch to the cold temperature setting for styling. Release the temperature button to revert to the original temperature settings.

# Hair Dryer Configurations

Pocket offers three transformable modes for convenience in various scenarios.

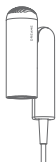

"N" Shape: Folded form for easy storage.

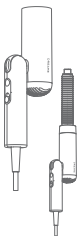

"1" Shape: Use curling barrels of different directions to create curl styling.

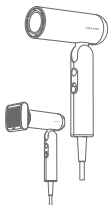

"7" Shape: Allows using the flyaway barrel for a smooth and straight style while drying hair.

## Barrel Features and Usage

Equipped with easy-to-attach magnetic barrel. Simply align the barrel with the iron ring on the air outlet for effortless attachment. The barrel can rotate 360° for convenient use.

# Create a Smooth and Straight Hairstyle

## Use the Unfrizz Nozzle

The combination of three-stage acceleration and streamlined surfaces create a powerful suction air flow that straightens your hair and smooths flyaways. Use with a comb to add a natural curve.

### Step 1

Dry your hair with the Dreame Pocket hairdryer

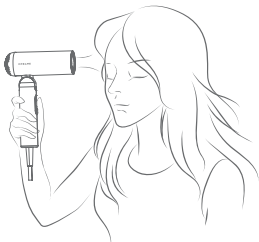

### Step 2

Attach the Unfrizz Nozzle, arrow indicates the direction of airflow, hold the nozzle close to your hair so that the strands are drawn to the nozzle, then slowly move the nozzle down until you reach the ends. Use on blow-dried hair to smooth flyaways.

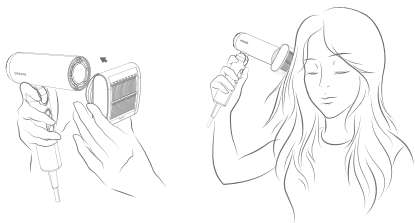

# Create a Smooth and Straight Hairstyle

## Step 3

When you are done using the nozzle, let it cool down before removing it by grasping both sides of the nozzle.

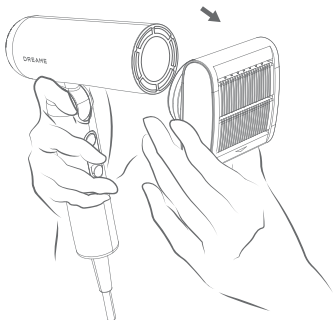

# Create curly hairstyle

## Use with a curling barrel

The auto-wrap curling barrel styles hair using airflow, completing the process while drying, saving time and reducing damage.

### Step 1

Use the Dreame Pocket hair dryer to dry your hair.



### Step 2

Before use, determine the direction of auto-wrap barrel to be used and choose the appropriate auto-wrap barrel. Install the curling barrel as instructed and rotate it into place.

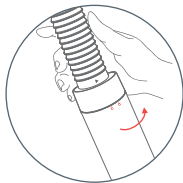
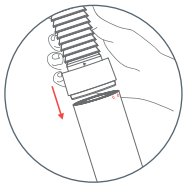

## Create curly hairstyle

### Step 3

Take a section of hair, set the dryer to high-speed hot air mode, and bring the curling barrel close to the hair ends. The hair will automatically wrap around the barrel.



### Step 4

Move the styler toward your head without rotating it. Hold it in hot air mode for 10 seconds.

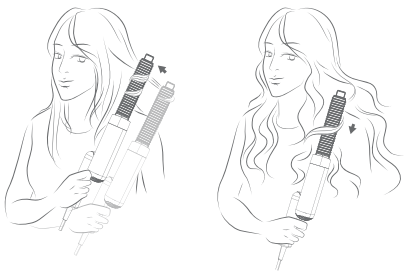

# Create curly hairstyle

## Step 5

Long press the mode button to enter the one-touch cool air mode. Hold it for 5-10 seconds to set the curl. Turn off the device to release the hair section.

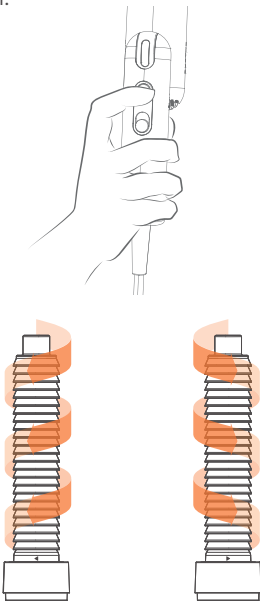

32mm curling barrel (left)

32mm curling barrel (right)

After use, allow the barrel to cool. Then follow the instructions to remove the barrel safely.

## EN Cleaning and Maintenance

The removable airflow filter is fixed in place by snaps. Turn in the direction indicated to remove.

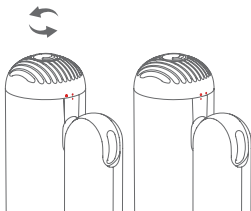

Rotating airflow filter

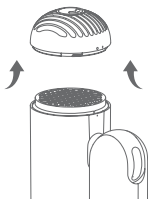

Remove the airflow filter

The metal filter needs to be cleaned regularly to prevent debris from building up and maintain a smooth flow of air.

# Cleaning and Maintenance

Use a dry, lint-free cloth, soft brush or toothbrush to remove any debris stuck to the surface of the airflow filter or stainless steel filter.

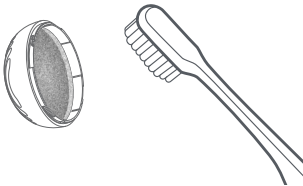

Cleaning airflow filter

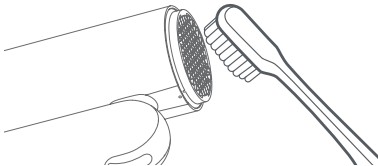

Cleaning Metal filter



Do not rinse the metal filter with water as this may prevent it from working properly.

After cleaning, reinstall the airflow filter, making sure it snaps firmly back into place.

## EN Basic Parameters

Product name	Dreame Pocket High-Speed Hair Dryer
Model number	AHD51
Rated voltage	220-240 V~
Rated frequency	50/60 Hz
Rated power	1300 W
Product dimensions	50×145×201 mm

# EU Declaration of Conformity

---

**CE** We, Dreame Trading (Tianjin) Co., Ltd., here by, declare that this equipment is in compliance with with the applicable Directives and European Norms, and amendments.

The full text of the EU declaration of conformity is available at the following internet address:<https://global.dreametech.com>

## WEEE Disposal and Recycling Information

---



All products bearing this symbol are waste electrical and electronic equipment (WEEE as in directive 2012/19/EU) which should not be mixed with unsorted household waste. Instead, you should protect human health and the environment by handing over your waste equipment to a designated collection point for the recycling of waste electrical and electronic equipment, appointed by the government or local authorities. Correct disposal and recycling will help prevent potential negative consequences to the environment and human health. Please contact the installer or local authorities for more information about the location as well as terms and conditions of such collection points.

# DE Verpackungsinhalt

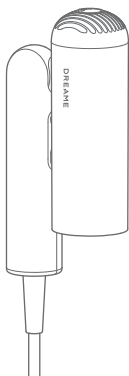

Dreame Highspeed-Taschenhaartrockner



Flyaway-Aufsatz

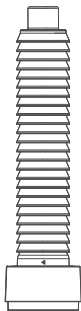

32-mm-Lockenwickler-aufsatz (linkslaufend)

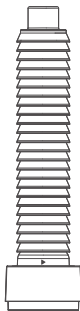

32-mm-Lockenwickler-aufsatz (rechtslaufend)

(Einige der gezeigten Zubehörteile gehören u. U. nicht zum Lieferumfang. Weitere Zubehörteile finden Sie auf unserer Website unter [www.dreame.tech](http://www.dreame.tech) oder im offiziellen Flagship-Store von Dreame.)

# Erste Schritte

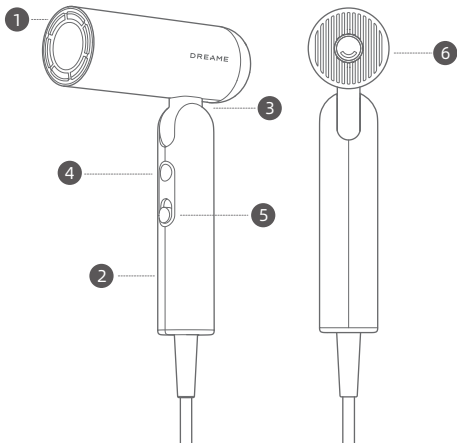

- 1 Luftaustrittsöffnung
- 2 Griff
- 3 Gelenk
- 4 Kontrollleuchte für Temperatureinstellungen/  
Luftstromtemperatur
- 5 Ein-/Aus-Schalter und  
Geschwindigkeitseinstellungen
- 6 Abnehmbarer  
Luftstromfilter  
Verwenden Sie den  
Haartrockner aus  
Sicherheitsgründen nicht  
ohne den Luftstromfilter.



Diese Symbole bedeuten: „Nicht beim Baden oder Duschen verwenden“.

Die Abbildungen des Haartrockners, des Zubehörs und der Bedienoberfläche im Benutzerhandbuch dienen nur zu Referenzzwecken.

Das tatsächliche Produkt kann aufgrund von Produktaktualisierungen und -verbesserungen anders aussehen.

# DE Einstellungen

## Ein-/Aus-Schalter und Geschwindigkeitseinstellungen

Bewegen Sie den Schieberegler nach oben und unten, um schnell zwischen den beiden Geschwindigkeitsstufen zu wechseln.

Der Schalter muss auf Aus stehen, bevor Sie den Netzstecker des Haartrockners einstecken.

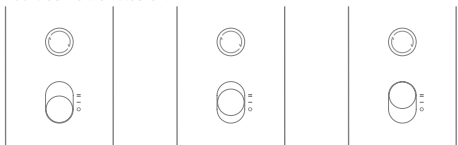

Aus (○)

Niedrige Geschwindigkeit (←)

Hohe Geschwindigkeit (→)

## Temperatureinstellungen

Drücken Sie den Schalter, um zwischen den vier Heizstufen (Kühle Luft, Warme Luft, Heiße Luft und Warm-/Kaltluftzyklus) zu wechseln.

Halten Sie den Schalter gedrückt, um zu kühler Luft zu wechseln. Wenn Sie den Schalter loslassen, wechselt das Gerät wieder zur vorherigen Temperatur.

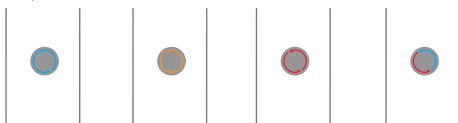

Kalte Luft  
(○)

Warme Luft  
(○)

Heiße Luft  
(○)

Warm-/  
Kaltluftzyklus  
(○)

Kalte Luft auf Raumtemperatur, ideal für das Styling der Haare.

Die perfekte Temperatur, um Hitzeschäden beim Haaretrocknen zu vermeiden.

Schnelles Trocknen von nassem Haar

Auf 7 Sekunden heiße Luft folgen 5 Sekunden kalte Luft, um die Hitzeentwicklung zu reduzieren.

## Schneller Wechsel zu kalter Luft

Halten Sie die Temperaturtaste (○) gedrückt, um schnell in den Stylingmodus mit kalter Luft zu wechseln. Lassen Sie die Temperaturtaste wieder los, um zur vorherigen Temperatureinstellung zurück zu wechseln.

# Haartrocknerkonfigurationen

Der Taschenhaartrockner bietet Ihnen für komfortables Haare trocknen in der unterschiedlichsten Situationen drei umwandelbare Formen an:



„N“-Form:  
Zusammengeklappte Form  
für einfache Aufbewahrung.

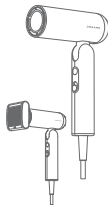

„7“-Form: Für die  
Verwendung des  
Flyaway-Aufsatzes für  
glatte gerade Frisuren  
während des Trocknens  
der Haare.

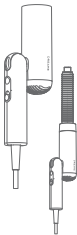

„1“-Form: Für die  
Verwendung des  
links-/rechtslaufenden  
Lockenwickleraufsatzes für  
gelockte Frisuren.

## Funktionen und Verwendung der Aufsätze

Die Aufsätze sind für einfaches Anbringen magnetisch. Einfach den Aufsatz mit der Eisenringseite an den Luftaustritt halten - und schon ist er einsatzbereit. Der Aufsatz kann für komfortable Nutzung um 360° gedreht werden.

# DE Für geschmeidige, glatte Styles

## Verwendung der Anti-Frizz-Düse

Die Kombination aus der dreistufigen Beschleunigung und den stromlinienförmigen Oberflächen erzeugt einen kraftvollen Luftstrom, der Ihr Haar glättet und fliegende Haare bändigt. Verwenden Sie sie zusammen mit einer Bürste, um Ihren Haaren einen natürlichen Schwung zu verleihen.

### Schritt 1

Trocknen Sie Ihre Haare mit dem Dreame Pocket.

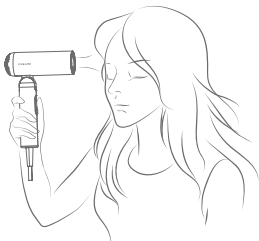

### Schritt 2

Setzen Sie die Anti-Frizz-Düse auf. Der Pfeil zeigt dabei die Richtung des Luftstroms an. Halten Sie die Düse dicht an Ihr Haar, sodass die Haarsträhnen von der Düse angesogen werden. Bewegen Sie die Düse dann langsam nach unten bis zu den Haarspitzen.

Verwenden Sie die Düse bei trockenen Haaren, um fliegende Haare zu bändigen.

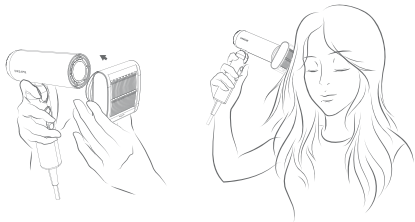

# Für geschmeidige, glatte Styles

DE

## Schritt 3

Lassen Sie die Düse abkühlen, wenn Sie mit dem Styling fertig sind. Entfernen Sie sie dann, indem Sie beide Seiten der Düse greifen.

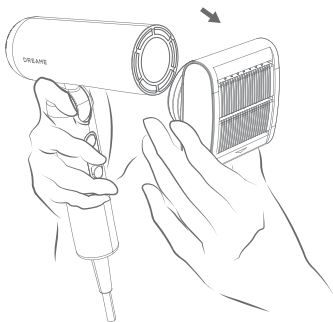

# Gelockte Frisur kreieren

Den Haartrockner mit Lockenwickleraufsatz verwenden

Der automatische Lockenwickleraufsatz frisiert Ihre Haare mithilfe des zum Trocknen Ihrer Haare erzeugten Luftstroms. Auf diese Weise werden Ihre Locken gewickelt, während Sie Ihre Haare trocknen, wodurch Sie Zeit sparen und Ihre Haare schonen.

## Schritt 1

Verwenden Sie zum Trocknen Ihrer Haare Ihren Dreame Taschenhaartrockner.



## Schritt 2

Wählen Sie den für die gewünschte Wickelrichtung Ihrer Locken passenden automatischen Lockenwickleraufsatz aus. Setzen Sie den Lockenwickleraufsatz wie in der Anleitung beschrieben auf den Haartrockner und drehen Sie ihn dann in die entsprechende Position.

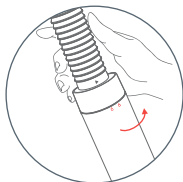
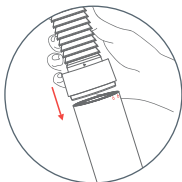

# Gelockte Frisur kreieren

## Schritt 3

Nehmen Sie eine Haarsträhne, stellen Sie am Haartrockner den Hochgeschwindigkeits-Heißluftmodus ein und führen Sie dann den Lockenwickleraufsatz zum Ende der Haarsträhne. Die Haarsträhne wird automatisch um den Aufsatz gewickelt.



## Schritt 4

Bewegen Sie den Lockenwickleraufsatz in Richtung Ihres Kopfes, ohne den Aufsatz dabei zu drehen. Lassen Sie die Haarsträhne ca. 10 s im Heißluftmodus aufgewickelt.

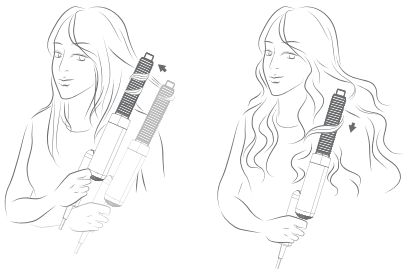

# Gelockte Frisur kreieren

## Schritt 5

Halten Sie die Modustaste lange gedrückt, um schnell in den Kaltluftmodus zu wechseln. Lassen Sie die Haarsträhne ca. 5 - 10 s aufgewickelt, um die Lockenwelle zu stylen. Schalten Sie den Haartrockner aus und wickeln Sie die Haarsträhne ab.

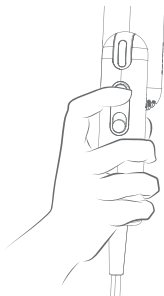

32-mm-Lockenwickler-  
aufsatz (linkslaufend)



32-mm-Lockenwickler-  
aufsatz (rechtslaufend)

Lassen Sie den Lockenwickleraufsatz nach der Verwendung kurz abkühlen. Folgen Sie dann der Anleitung zum sicheren Abnehmen des Lockenwickleraufsatzes.

# Reinigung und Wartung

Der abnehmbare Luftstromfilter wird durch Einrasten befestigt. Drehen Sie zum Abnehmen in die angegebene Richtung.

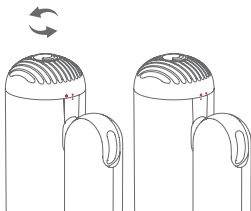

Luftstromfilter drehen

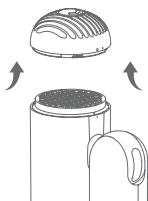

Entfernen Sie den Luftstromfilter

Der Metallfilter muss regelmäßig gereinigt werden, um starke Verschmutzungen zu verhindern und einen gleichmäßigen Luftstrom zu gewährleisten.

## DE Reinigung und Wartung

Verwenden Sie ein trockenes, fusselfreies Tuch, eine weiche Bürste oder eine Zahnbürste, um Schmutz von der Oberfläche des Luftstromfilters oder des Edelstahlfilters zu entfernen.

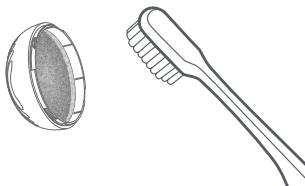

Reinigung des Luftstromfilters

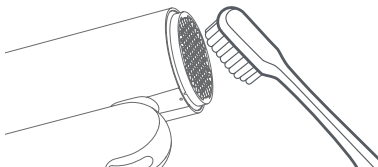

Reinigung des Metallfilters

 Spülen Sie den Metallfilter nicht mit Wasser ab, da er dadurch möglicherweise nicht mehr ordnungsgemäß funktioniert.

Befestigen Sie den Luftstromfilter nach der Reinigung wieder und stellen Sie sicher, dass er fest einrastet.

# Basisparameter

Produktname	Dreame Pocket High-Speed Hair Dryer
Modellnummer	AHD51
Nennspannung	220-240 V~
Nennfrequenz	50/60 Hz
Nennleistung	1300 W
Produktabmessungen	50 × 145 × 201 mm

**CE** Wir, Dreame Trading (Tianjin) Co., Ltd., erklären hiermit, dass dieses Gerät allen geltenden Richtlinien und europäischen Normen sowie deren Änderungen entspricht.  
Der vollständige Text der EU-Konformitätserklärung ist unter der folgenden Internetadresse verfügbar:  
<https://global.dreametech.com>

## **Informationen zur Entsorgung und zum Recycling von Elektro- und Elektronik-Altgeräten (WEEE)**

---



Alle Produkte mit diesem Symbol sind Elektro- und Elektronik-Altgeräte (WEEE gemäß Richtlinie 2012/19/EU), die nicht mit unsortiertem Hausmüll gemischt werden dürfen. Sie sollten stattdessen die menschliche Gesundheit und die Umwelt schützen, indem Sie Ihre Altgeräte an eine dafür vorgesehenen Sammelstelle für das Recycling von Elektro- und Elektronik-Altgeräten geben, die von der Regierung oder den örtlichen Behörden benannt wurde. Eine ordnungsgemäße Entsorgung und das Recycling helfen, mögliche negative Folgen für die Umwelt und die menschliche Gesundheit zu vermeiden. Bitte wenden Sie sich an den Installateur oder die örtlichen Behörden, um weitere Informationen zum Standort sowie den Bedingungen dieser Sammelstellen zu erhalten.

# Contenu de la boîte

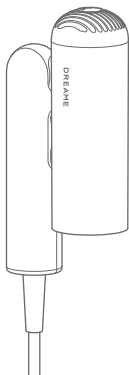

Sèche-cheveux haute vitesse Dreame Pocket



Rouleau pour mèches rebelles



Rouleau de 32 mm  
(gauche)

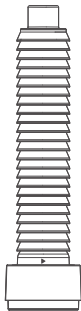

Rouleau de 32 mm  
(droite)

(Certains accessoires peuvent ne pas être inclus. Pour plus d'accessoires, veuillez visiter [www.dreame.tech](http://www.dreame.tech) ou la boutique officielle de Dreame).

# FR Mise en route

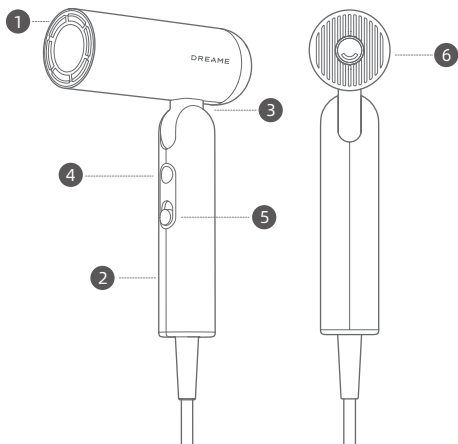

- 1 Orifice de sortie d'air
- 2 Poignée
- 3 Arbre
- 4 Voyant lumineux des réglages de température / de température de l'air
- 5 Bouton Marche/ Arrêt et réglages de la vitesse
- 6 Filtre à air amovible  
Pour des raisons de sécurité, utilisez toujours le sèche-cheveux avec le filtre à air.



Ces symboles signifient « Ne pas utiliser dans un bain ou sous la douche ».

Les illustrations du sèche-cheveux, des accessoires et de l'interface utilisateur figurant dans le manuel d'utilisation ne sont fournies qu'à titre indicatif. Le produit réel peut varier en raison des mises à jour et des améliorations apportées à celui-ci.

# Paramètres

## Bouton Marche/Arrêt et réglages de la vitesse

Faites glisser le bouton vers le haut ou le bas pour passer rapidement d'un réglage de vitesse à l'autre.

Assurez-vous que le bouton est en position d'arrêt avant de brancher le sèche-cheveux.

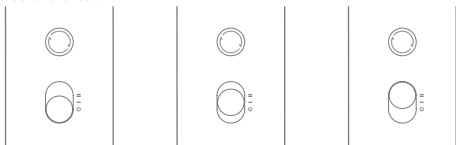

Arrêt (O)

Vitesse lente (←)

Grande vitesse (⇒)

## Réglages de température

Appuyez pour faire défiler les quatre niveaux de température : air froid, air tiède, air chaud et cycle chaud/froid.

Appuyez longuement sur ce bouton pour passer à l'air froid.

La température revient à son état précédent une fois le bouton relâché.

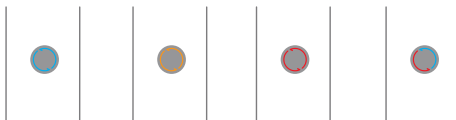

Air froid



Air tiède



Air chaud



Cycle  
chaud/froid



Souffle de l'air frais à température ambiante, adapté à la mise en forme des cheveux.

Blows cold room temperature air suitable for hair styling.

Température optimale pour éviter que vos cheveux ne soient endommagés par la chaleur lors du séchage.

Adapté au séchage rapide des cheveux mouillés.

7 s d'air chaud suivies de 5 s d'air froid pour éviter de trop chauffer les cheveux.

## Passez rapidement à la température froide

Appuyez sur le bouton de température (●) et maintenez-le enfoncé pour passer rapidement au réglage de température à froid pour le coiffage. Relâchez le bouton de température pour revenir aux réglages de température d'origine.

## Configurations du sèche-cheveux

Le Pocket offre trois modes transformables pour une utilisation pratique dans différents scénarios :



Forme « N » : Forme pliée pour un rangement facile.

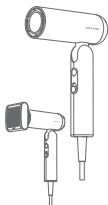

Forme « 7 » : Permet d'utiliser l'embout pour mèches rebelles pour un coiffure lisse et droite tout en séchant les cheveux.

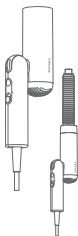

Forme « 1 » : Utilisez les rouleaux de différentes directions pour créer des boucles.

## Caractéristiques et utilisation de l'embout

Équipé d'un rouleau magnétique facile à fixer. Il suffit d'aligner le rouleau avec l'anneau en fer sur la sortie d'air pour le fixer sans effort. Le rouleau peut pivoter à 360° pour une utilisation pratique.

# Création d'une coiffure lisse

## Utilisation de la buse de défrisage

La combinaison de l'accélération en trois étapes et des surfaces profilées crée un puissant flux d'air d'aspiration qui lisse vos cheveux et dompte les frisottis.

Utilisez un peigne pour ajouter une courbe naturelle.

### Étape 1

Séchez vos cheveux avec le sèche-cheveux Dreame Pocket.



### Étape 2

Fixez la buse de défrisage, de manière à ce que la flèche indique la direction du flux d'air, tenez la buse près de vos cheveux de sorte que les mèches soient attirées vers la buse, puis déplacez lentement celle-ci vers le bas jusqu'à atteindre les pointes. Utilisez sur les cheveux séchés pour lisser les frisottis.

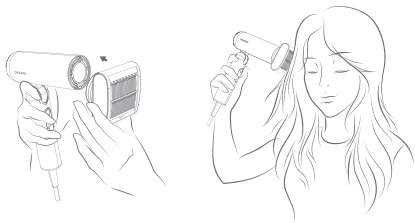

# Création d'une coiffure lisse

## Étape 3

Lorsque vous avez fini d'utiliser la buse, laissez-la refroidir avant de l'enlever en saisissant les deux côtés de la buse.

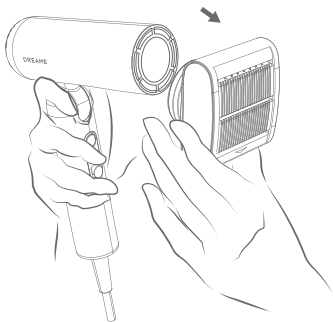

# Réalisez des boucles

## Utilisation avec un rouleau

Le rouleau automatique coiffe les cheveux en utilisant le flux d'air, terminant le processus pendant le séchage, ce qui permet de gagner du temps et de réduire les dommages.

### Étape 1

Utilisez le sèche-cheveux Dreame Pocket pour sécher vos cheveux.



### Étape 2

Avant l'utilisation, déterminez le sens du rouleau automatique à utiliser et choisissez le rouleau automatique approprié. Installez le rouleau selon les instructions et faites-le pivoter pour le mettre en place.

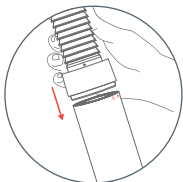

# Réalisez des boucles

## Étape 3

Prenez une mèche de cheveux, réglez le sèche-cheveux sur le mode air chaud à grande vitesse et approchez le rouleau de la pointe des cheveux. Les cheveux s'enrouleront automatiquement autour du rouleau.



## Étape 4

Approchez le rouleau de votre tête sans le faire pivoter. Maintenez-le en mode air chaud pendant 10 secondes.

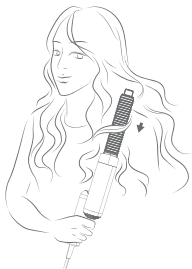

# Réalisez des boucles

## Étape 5

Appuyez longuement sur le bouton Mode pour passer en mode air froid à une touche.

Maintenez-le enfoncé pendant 5 à 10 secondes pour fixer la boucle. Éteignez l'appareil pour libérer la mèche de cheveux.

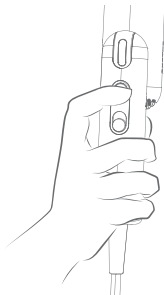

Rouleau de 32 mm  
(gauche)



Rouleau de 32 mm  
(droite)

Après utilisation, laissez le rouleau refroidir. Suivez ensuite les instructions pour le retirer en toute sécurité.

## FR Nettoyage et entretien

Le filtre à air amovible est fixé par des pressions. Tournez dans le sens indiqué pour l'enlever.

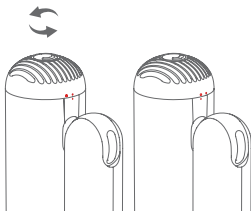

Rotation du filtre à air

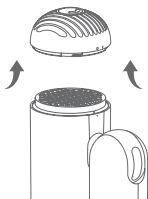

Retrait du filtre à air

Le filtre métallique doit être nettoyé régulièrement pour éviter que des débris ne s'accumulent et maintenir la fluidité de la circulation de l'air.

## Nettoyage et entretien

Utilisez un chiffon sec non pelucheux, une brosse douce ou une brosse à dents pour enlever les débris collés à la surface du filtre à air ou du filtre en acier inoxydable.

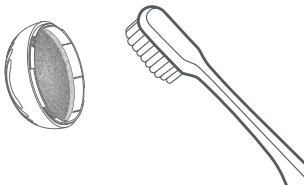

Nettoyage du filtre à air

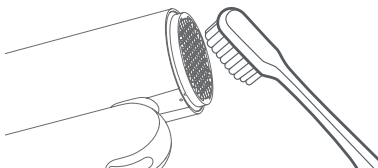

Nettoyage du filtre métallique

 Ne rincez pas le filtre métallique avec de l'eau, car il risquerait de ne plus fonctionner correctement.

Après le nettoyage, réinstallez le filtre à air en vous assurant qu'il s'enclenche fermement.

## Paramètres de base

Nom du produit	Dreame Pocket High-Speed Hair Dryer
Numéro de modèle	AHD51
Tension nominale	220-240 V~
Fréquence nominale	50/60 Hz
Puissance nominale	1300 W
Dimensions du produit	50 x 145 x 201 mm

**CE** Nous, Dreame Trading (Tianjin) Co., Ltd., déclarons par la présente que cet équipement est conforme aux directives et normes européennes applicables, ainsi qu'à leurs amendements.

Le texte complet de la déclaration de conformité de l'UE est disponible à l'adresse Internet suivante : <https://global.dreametech.com>

## Informations sur l'élimination et le recyclage des DEEE



Tous les produits portant ce symbole sont des déchets d'équipements électriques et électroniques (DEEE au sens de la directive 2012/19/UE) qui ne doivent pas être mélangés avec les déchets ménagers non triés. En effet, il est de votre responsabilité de protéger la santé humaine et l'environnement en remettant vos déchets d'équipement à un point de collecte prévu pour le recyclage des déchets d'équipements électriques et électroniques, et désigné par le gouvernement ou les autorités locales. Une élimination et un recyclage corrects contribueront à prévenir toute conséquence négative pour l'environnement et pour la santé humaine. Veuillez contacter l'installateur ou les autorités locales pour plus d'informations sur l'emplacement et les conditions de ces points de collecte.

## IT Contenuto della confezione

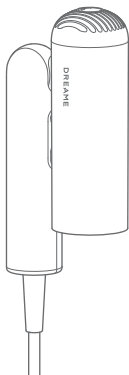

Dreame Pocket  
Asciugacapelli tascabile  
ad alta velocità



Cilindro per  
capelli ribelli

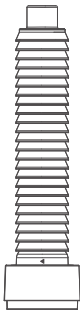

Cilindro arricciacapelli  
da 32 mm (sinistro)

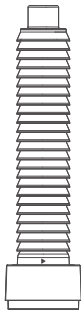

Cilindro arricciacapelli  
da 32 mm (destro)

(Alcuni accessori potrebbero non essere inclusi. Per ulteriori accessori, visitare il sito [www.dreame.tech](http://www.dreame.tech) o il negozio ufficiale di Dreame).

# Per iniziare

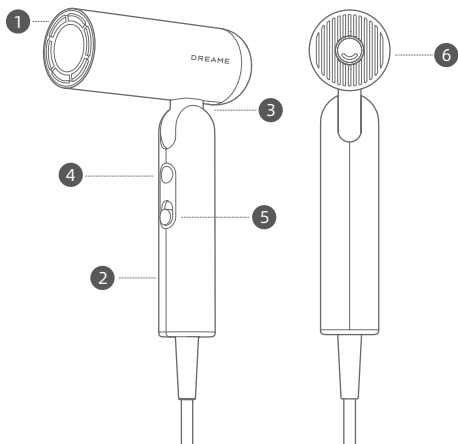

- 1 Bocchetta di uscita dell'aria
- 2 Impugnatura
- 3 Giunto
- 4 Spia impostazioni temperatura/temperatura flusso d'aria
- 5 Interruttore On/ Off e impostazioni di velocità
- 6 Filtro del flusso d'aria rimovibile  
Per motivi di sicurezza, non usare l'asciugacapelli senza il filtro del flusso d'aria.



Questi simboli indicano che non bisogna usare l'asciugacapelli durante il bagno o la doccia.

Le illustrazioni dell'asciugacapelli, degli accessori e dell'interfaccia utente nel manuale dell'utente sono fornite a solo scopo di riferimento.

Il prodotto effettivo può variare a causa di aggiornamenti e miglioramenti del prodotto.

## IT Impostazioni

### Interruttore On/Off e impostazioni di velocità

Fai scorrere verso l'alto e verso il basso per passare rapidamente da una velocità all'altra.

Assicurati che l'interruttore sia in posizione Off prima di collegare l'asciugacapelli alla presa di corrente.

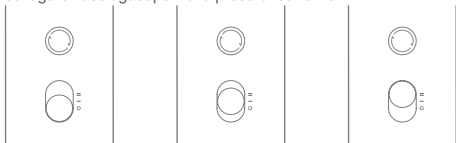

Off (●)

Bassa velocità (—)

Alta velocità (=)

### Impostazioni di temperatura

Premi per scorrere tra le quattro impostazioni di calore: aria fredda, aria tiepida, aria calda e ciclo caldo/freddo.

Tieni premuto per passare all'aria fredda; una volta rilasciato il tasto, la temperatura torna allo stato precedente.

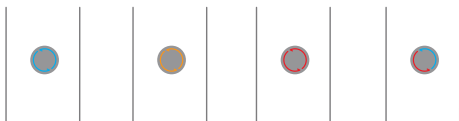

Aria fredda



Aria tiepida



Aria calda



Ciclo caldo/  
freddo



Emette aria fredda, perfetta per la piega.

Temperatura ideale per evitare danni ai capelli causati dal calore.

Ideale per asciugare rapidamente i capelli bagnati.

7 s di aria calda e 5 s di aria fredda per ridurre l'accumulo di calore.

### Per passare rapidamente all'aria fredda

Tieni premuto il pulsante della temperatura  per passare rapidamente all'impostazione della temperatura più bassa per la messa in piega. Rilascia il pulsante della temperatura per tornare all'impostazione originale.

# Configurazioni dell'asciugacapelli

IT

Pocket offre tre modalità di trasformazione per la comodità in vari scenari:



Forma a "N": Forma ripiegata per riporlo facilmente.

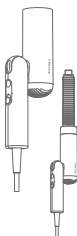

Forma a "1": Utilizza le canne arricciacapelli in diverse direzioni per creare lo styling dei ricci.

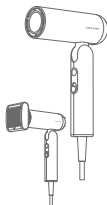

Forma a "7": Permette di utilizzare il cilindro per capelli ribelli per ottenere uno stile liscio e lineare durante l'asciugatura dei capelli.

## Caratteristiche e utilizzo del cilindro

Dotato di cilindro magnetico facile da agganciare. È sufficiente allineare il cilindro con l'anello di ferro sull'uscita dell'aria per un fissaggio senza sforzo. Il cilindro può ruotare di 360° per un comodo utilizzo.

# IT Per lisciare i capelli

## Uso della bocchetta anticrespo

La combinazione di accelerazione a tre stadi e superfici ottimizzate crea una potente aspirazione in grado di lisciare i capelli, appiattendolo i capelli volanti. Usala con un pettine per creare una piega naturale.

### Fase 1

Asciuga i capelli con l'asciugacapelli Dreame Pocket.

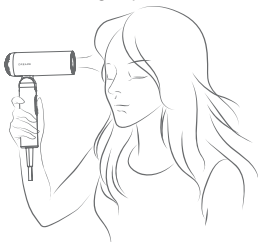

### Fase 2

Collega la bocchetta anticrespo; la freccia indica la direzione del flusso d'aria. Tieni la bocchetta vicino ai capelli in modo che le ciocche vengano attirate verso la bocchetta, quindi sposta lentamente la bocchetta verso il basso fino a raggiungere le punte. Utilizzalo sui capelli già asciutti per lisciare i capelli volanti.

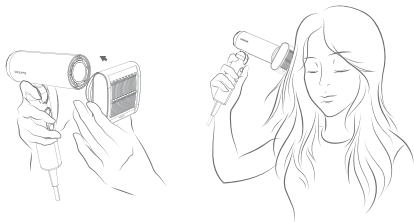

# Per lisciare i capelli

IT

## Fase 3

Quando hai finito di utilizzare la bocchetta, lasciala raffreddare prima di rimuoverla afferrandola da entrambi i lati.

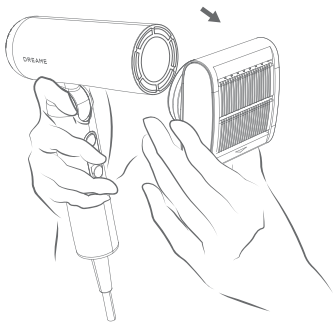

## IT Creare un'acconciatura riccia

### Utilizzo con un cilindro arricciacapelli

Il cilindro arricciacapelli automatico utilizza il flusso d'aria, completando il processo durante l'asciugatura, risparmiando tempo e riducendo i danni.

#### Passo 1

Utilizzare l'asciugacapelli Dreame Pocket per asciugare i capelli.



#### Passo 2

Prima dell'uso, determinare la direzione del cilindro autoavvolgente da utilizzare e scegliere quello appropriato. Installare il cilindro arricciacapelli come da istruzioni e ruotarlo in posizione.

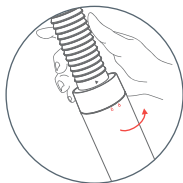
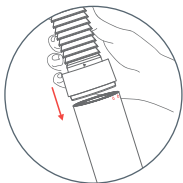

## Creare un'acconciatura riccia

### Passo 3

Prendere una sezione di capelli, impostare l'asciugacapelli in modalità aria calda ad alta velocità e avvicinare il cilindro arricciacapelli alle punte dei capelli. I capelli si avvolgeranno automaticamente intorno al cilindro.



### Passo 4

Avvicinare lo styler verso la testa senza ruotarla. Mantenere la modalità aria calda per 10 secondi.

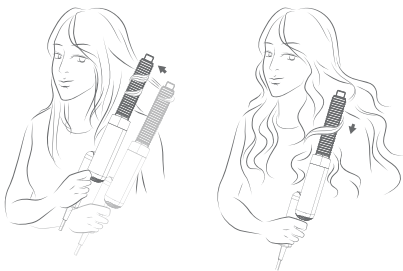

## IT Creare un'acconciatura riccia

### Passo 5

Premere a lungo il pulsante di modalità per accedere alla modalità aria fredda one-touch. Tenere per 5-10 secondi per fissare il ricciolo. Spegner il dispositivo per liberare la sezione di capelli.

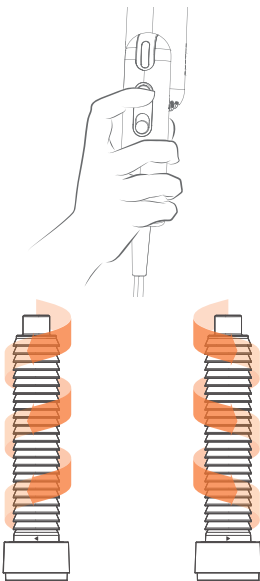

Cilindro arricciacapelli da  
32 mm (sinistro)

Cilindro arricciacapelli da  
32 mm (destro)

Dopo l'uso, lasciar raffreddare il cilindro. Quindi seguire le istruzioni per rimuovere il cilindro in modo sicuro.

# Pulizia e manutenzione

Il filtro del flusso d'aria rimovibile è fissato in posizione mediante dei ganci. Ruotalo nella direzione indicata per rimuoverlo.

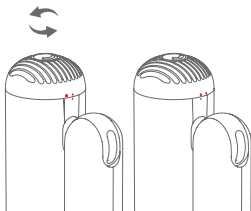

Ruotare il filtro del flusso d'aria

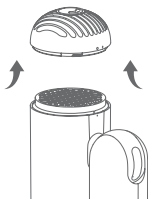

Rimuovere il filtro del flusso d'aria

Il filtro metallico deve essere pulito regolarmente per evitare l'accumulo di detriti e mantenere un flusso d'aria regolare.

## IT Pulizia e manutenzione

Usa un panno asciutto privo di pelucchi, una spazzola morbida o uno spazzolino per rimuovere eventuali residui sulla superficie del filtro del flusso d'aria o del filtro in acciaio inox.

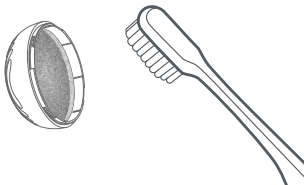

Pulire il filtro del flusso d'aria

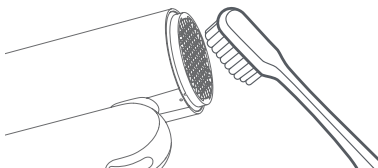

Pulire il filtro metallico

 Non risciacquare il filtro metallico con acqua: ciò potrebbe causare malfunzionamenti.

Dopo la pulizia, reinstalla il filtro del flusso d'aria, assicurandoti che scatti in posizione.

# Parametri di base

Nome del prodotto	Dreame Pocket High-Speed Hair Dryer
Numero del modello	AHD51
Tensione nominale	220-240 V~
Frequenza nominale	50/60 Hz
Potenza nominale	1300 W
Dimensioni del prodotto	50x145x201 mm

## Dichiarazione di conformità UE

---



La Dreame Trading (Tianjin) Co., Ltd. dichiara che questa apparecchiatura è conforme alle direttive e alle norme europee applicabili e alle relative modifiche.

Il testo completo della dichiarazione di conformità UE è disponibile al seguente indirizzo internet:  
<https://global.dreametech.com>

## Informazioni sullo smaltimento e sul riciclaggio dei RAEE

---



Tutti i prodotti che portano questo simbolo sono rifiuti di apparecchiature elettriche ed elettroniche (RAEE come da direttiva 2012/19/UE) che non devono essere smaltiti con i rifiuti domestici indifferenziati. È invece necessario proteggere la salute umana e l'ambiente consegnando le apparecchiature di scarto a un punto di raccolta designato per il riciclaggio dei rifiuti di apparecchiature elettriche ed elettroniche, nominato dal governo o dalle autorità locali. Lo smaltimento e il riciclaggio corretti contribuiscono a prevenire potenziali conseguenze negative per l'ambiente e la salute umana. Per ulteriori informazioni sull'ubicazione, i termini e le condizioni di tali punti di raccolta, contattare l'installatore o le autorità locali.

# Contenido del paquete

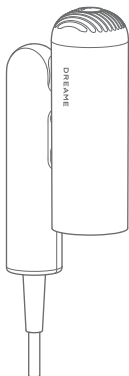

Dreame Pocket Secador de pelo de alta velocidad



Cilindro para pelo rebelde



Cilindro moldeador de 32 mm (izquierdo)

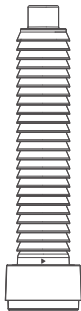

Cilindro moldeador de 32 mm (derecho)

(Algunos accesorios pueden no estar incluidos. Para más accesorios, visite [www.dreame.tech](http://www.dreame.tech) o la tienda oficial de Dreame.)

## ES Primeros pasos

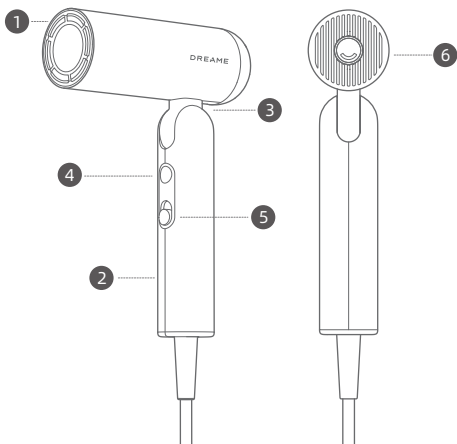

- 1 Salida de aire
- 2 Mango
- 3 Eje
- 4 Piloto indicador de ajustes de temperatura/ temperatura del flujo de aire
- 5 Interruptor de encendido/ apagado y ajustes de velocidad
- 6 Filtro de aire extraíble  
Por motivos de seguridad, no utilices el secador de pelo sin el filtro de aire.



Estos símbolos significan "No usar en la bañera o la ducha".

Las ilustraciones del secador de pelo, los accesorios y la interfaz de usuario del manual de usuario se incluyen únicamente a modo de referencia. El producto real puede variar debido a actualizaciones y mejoras.

# Ajustes

## Interruptor de encendido/apagado y ajustes de velocidad

Desliza hacia arriba y hacia abajo para cambiar rápidamente entre las dos velocidades.

Antes de enchufar el secador de pelo, asegúrate de que está apagado.

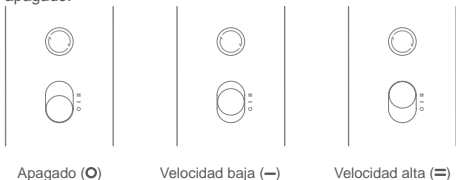

## Ajustes de temperatura

Pulsa para alternar entre los cuatro ajustes de calor: aire frío, aire templado, aire caliente y ciclo caliente/frío.

Manténlo pulsado para cambiar a aire frío; la temperatura volverá a su estado anterior al soltar el botón.



**Aire frío**  
(●)

Genera aire frío a temperatura ambiente, perfecto para peinar el cabello.

**Aire templado**  
(●)

La temperatura perfecta para evitar daños por calor al secar el pelo.

**Aire caliente**  
(●)

Perfecto para secar rápidamente el pelo húmedo.

**Ciclo caliente/frío**  
(●)

7 s de aire caliente seguidos de 5 s de aire frío para reducir la acumulación de calor.

## Cambiar rápidamente a la temperatura fría

Mantén pulsado el botón de temperatura ● para cambiar rápidamente al ajuste de temperatura fría para peinar el pelo. Suelta el botón de temperatura para volver a los ajustes de temperatura originales.

## Configuraciones del secador de pelo

Pocket ofrece tres modos cambiables para mayor comodidad en diversos escenarios:



Forma de "N": Forma plegada para un almacenamiento fácil.

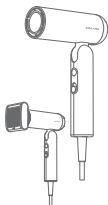

Forma de "7": Permite usar el cilindro para pelo rebelde para un peinado alisado y desenredado mientras seca el cabello.

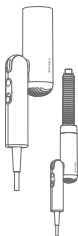

Forma de "1": Usa los cilindros moldeadores de diferentes direcciones para crear rizos.

## Características y uso del cilindro

Equipado con un cilindro magnético fácil de conectar. Basta con alinear el cilindro con la anilla metálica en la salida de aire para un montaje sin esfuerzo. El cilindro puede girar 360° para un uso cómodo.

# Para alisar el pelo

## Uso de la boquilla antiencrespamiento

La combinación de la aceleración en tres fases y las superficies optimizadas crea un potente flujo de aire de succión que alisa el cabello y peina el cabello rebelde. Utilízala con un peine-guía para añadir una curva natural.

### Paso 1

Sécate el pelo con el secador Dreame Pocket.

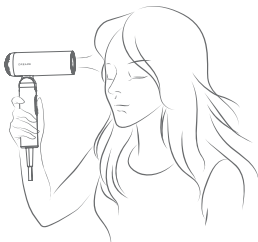

### Paso 2

Coloca la boquilla antiencrespamiento; la flecha indica la dirección del flujo de aire. Sostén la boquilla cerca del pelo de modo que los mechones se acerquen a ella y, a continuación, mueve lentamente la boquilla hacia abajo hasta llegar a las puntas. Utilízala sobre pelo seco con secador para peinar el cabello rebelde.

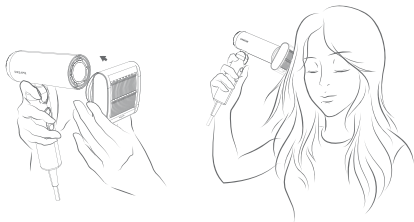

## ES Para alisar el pelo

### Paso 3

Cuando hayas terminado de utilizar la boquilla, deja que se enfríe antes de retirarla. Para retirarla, sujeta ambos lados de la boquilla.

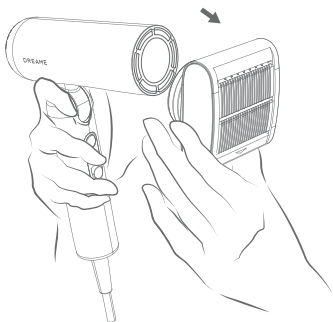

# Crea un estilo de pelo rizado

## Uso con un cilindro moldeador

El cilindro moldeador de enrollado automático peina el cabello con flujo de aire, completando el proceso mientras seca el cabello, ahorra tiempo y reduce daños.

### Paso 1

Usa el secador de pelo Pocket de Dreame para secar tu pelo.



### Paso 2

Antes de usarlo, determina la dirección del cilindro de enrollado automático que vas a usar, y elige el cilindro de enrollado automático apropiado. Instala el cilindro ondulator según las instrucciones y gíralo en posición.

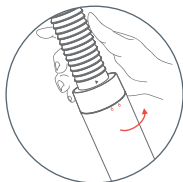
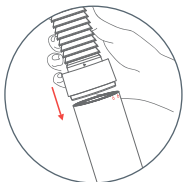

## Crea un estilo de pelo rizado

### Paso 3

Coge un mechón de pelo, ajusta el secador al modo de aire muy caliente de alta velocidad y acerca el cilindro moldeador a las puntas del cabello. El pelo se enrollará automáticamente alrededor del cilindro.



### Paso 4

Mueve el modelador hacia tu cabeza sin girarlo. Mantelo en el modo de aire caliente durante 10 segundos.



# Crea un estilo de pelo rizado

## Paso 5

Mantén pulsado el botón de modo para entrar en el modo de aire frío con un solo toque. Manténlo durante 5 a 10 segundos para crear el rizo. Apaga el dispositivo para soltar el mechón de pelo.

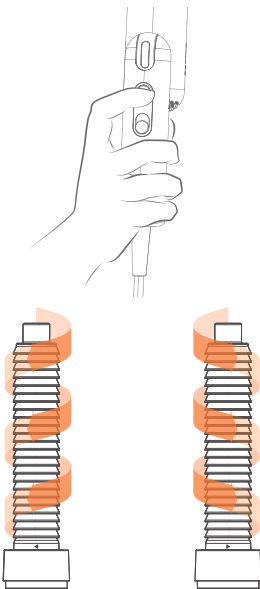

Cilindro moldeador de  
32 mm (izquierdo)

Cilindro moldeador de  
32 mm (derecho)

Después de usarlo, deja que el cilindro se enfríe. A continuación, sigue las instrucciones para retirar el cilindro con seguridad.

## ES Limpieza y mantenimiento

El filtro de flujo de aire extraíble se fija mediante cierres a presión. Gíralo en la dirección indicada para retirarlo.

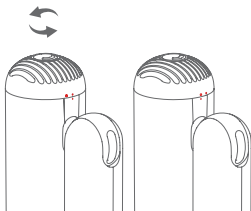

Girar el filtro de aire

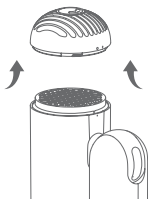

Retirar el filtro de aire

El filtro metálico debe limpiarse periódicamente para evitar que se acumulen residuos y mantener un flujo de aire adecuado.

# Limpeza y mantenimiento

Utiliza un paño seco que no suelte pelusa, un cepillo suave o un cepillo de dientes para eliminar cualquier residuo que se haya adherido a la superficie del filtro de aire o del filtro de acero inoxidable.

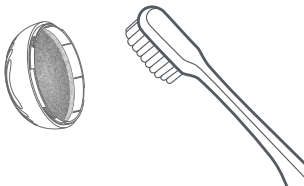

Limpiar el filtro de aire

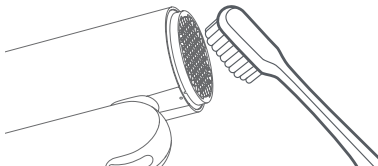

Limpiar el filtro metálico



No mojes el filtro metálico con agua, ya que podría impedir su correcto funcionamiento.

Después de limpiarlo, vuelve a instalar el filtro de aire y asegúrate de que encaja bien en su sitio.

## Parámetros básicos

Nombre del producto	Dreame Pocket High-Speed Hair Dryer
Número de modelo	AHD51
Tensión nominal	220-240 V~
Frecuencia nominal	50/60 Hz
Potencia nominal	1300 W
Dimensiones del producto	50 x 145 x 201 mm



Por la presente, nosotros, Dreame Trading (Tianjin) Co., Ltd., declaramos que este equipo está en conformidad con las Directivas aplicables y Normas Europeas, y sus modificaciones.

El texto completo de la declaración UE de conformidad está disponible en la siguiente dirección de Internet: <https://global.dreametech.com>

## Información sobre la eliminación y reciclaje de RAEE



Todos los productos que llevan este símbolo son aparatos eléctricos y electrónicos (RAEE según la Directiva 2012/19/UE) que no deben mezclarse con residuos domésticos sin clasificar. En su lugar, debe proteger la salud humana y el medio ambiente entregando su aparato usado al punto de recogida designado para el reciclaje de aparatos eléctricos y electrónicos, designados por el gobierno o las autoridades locales. La eliminación y el reciclaje correctos ayudarán a prevenir posibles consecuencias negativas para el medio ambiente y la salud humana. Contacte con el instalador o las autoridades locales para obtener más información sobre la ubicación y los términos y condiciones de dichos puntos de recogida.

# NL Inhoud van de verpakking

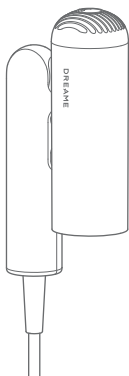

Dreame Pocket  
high-speed-föhn



Flyaway-cilinder

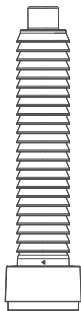

32 mm krulstaaf  
(links)

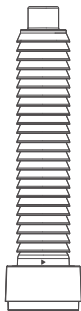

32 mm krulstaaf  
(links)

(Sommige accessoires zijn mogelijk niet inbegrepen. Ga voor meer accessoires naar [www.dreame.tech](http://www.dreame.tech) of de officiële vlaggenschipwinkel van Dreame).

# Aan de slag

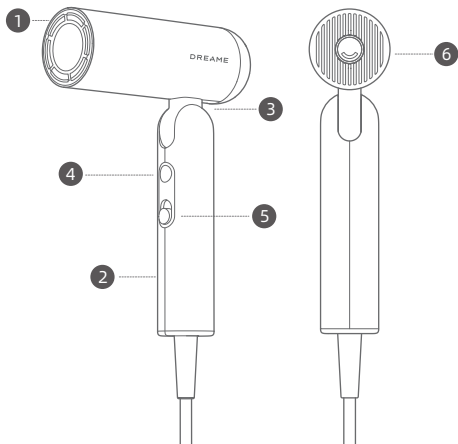

- |   |  |
|---|--|
| 1 Luchtuitlaatopening   | 5 Aan/uit-schakelaar en snelheidsinstellingen                        |
| 2 Handvat   | 6 Verwijderbaar luchtstroomfilter                                    |
| 3 Steel   | Gebruik voor de veiligheid de föhn niet zonder het luchtstroomfilter |
| 4 Temperatuurinstellingen/<br>indicatielampje<br>luchtstroomtemperatuur |  |



Deze symbolen betekenen "Niet gebruiken tijdens baden of douchen".

Afbeeldingen van de föhn, accessoires en gebruikersinterface in de gebruikershandleiding dienen uitsluitend ter referentie. Het werkelijke product kan afwijken als gevolg van productupdates en verbeteringen.

# Instellingen

## Aan/uit-schakelaar en snelheidsinstellingen

Schuif omhoog en omlaag om snel tussen de twee standen te schakelen.

Zorg ervoor dat de schakelaar is uitgeschakeld voordat u de stekker van de föhn in het stopcontact steekt.

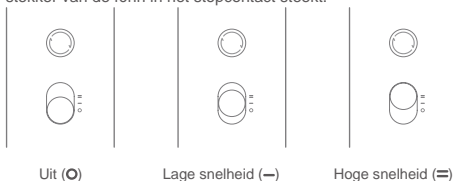

Uit (O)

Lage snelheid (-)

Hoge snelheid (=)

## Temperatuurinstellingen

Druk hierop om door de vier warmte-instellingen te bladeren: koude lucht, warme lucht, hete lucht en de warme/koude cyclus. Houd ingedrukt om over te schakelen naar koude lucht. De temperatuur keert terug naar de vorige stand nadat u de knop loslaat.

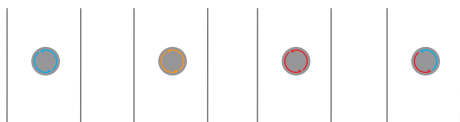

Koude lucht  
(C)

Blaast koude lucht op kamertemperatuur, geschikt voor het stylen van haar.

Warme lucht  
(O)

Perfekte temperatuur om hittebeschadiging te voorkomen bij het drogen van uw haar.

Hete lucht  
(R)

Geschikt voor het snel drogen van nat haar.

Warme/koude cyclus  
(C)

7 sec. hete lucht gevolgd door 5 sec. koude lucht om warmteontwikkeling te verminderen.

## Schakel snel over naar de koude temperatuurstand

Houd de temperatuurknop  ingedrukt om snel over te schakelen naar de koude temperatuurstand voor het stylen. Laat de temperatuurknop los om terug te schakelen naar de oorspronkelijke temperatuurinstellingen.

# Föhnconfiguraties

Pocket biedt drie transformeerbare modi voor gemak in verschillende scenario's:



"N"-vorm: opgevouwen vorm voor eenvoudig opbergen.

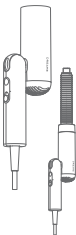

"1"-vorm: gebruik krulstaven in verschillende richtingen om krullen te stylen.

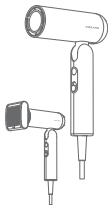

"7"-vorm: maakt het mogelijk om de flyaway-cilinder te gebruiken voor een gladde en steile stijl tijdens het drogen van het haar.

## Kenmerken en gebruik van de cilinder

Voorzien van eenvoudig te bevestigen magnetische cilinder. Lijn de cilinder gewoon uit met de ijzeren ring op de luchtuitlaat voor een moeiteloze bevestiging. De cilinder kan 360° draaien voor handig gebruik.

# Creëer een glad en steil kapsel

## Gebruik het anti-pluis-opzetstuk

De combinatie van drie verschillende standen en gestroomlijnde oppervlakken zorgt voor een krachtige luchtstroom die je haar steil en glad maakt. Gebruik met een kam voor een natuurlijke slag.

### Stap 1

Droog uw haar met de Dreame Pocket-föhn.

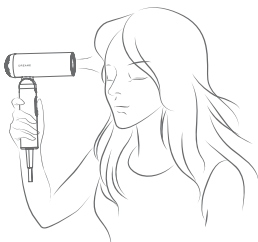

### Stap 2

Bevestig het anti-pluis-opzetstuk. De pijl geeft de richting van de luchtstroom aan. Houd het opzetstuk dicht bij uw haar zodat de lokken naar het opzetstuk worden getrokken en beweeg het vervolgens langzaam omlaag tot de uiteinden van uw haar. Gebruik om geföhnd haar glad te maken

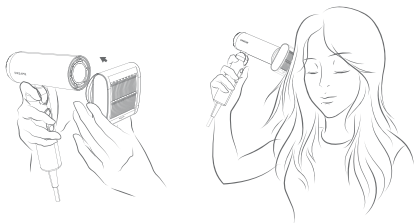

# Creëer een glad en steil kapsel

NL

## Stap 3

Wanneer u klaar bent met het opzetstuk, laat deze dan eerst afkoelen. Verwijder het opzetstuk vervolgens door beide zijden vast te pakken.

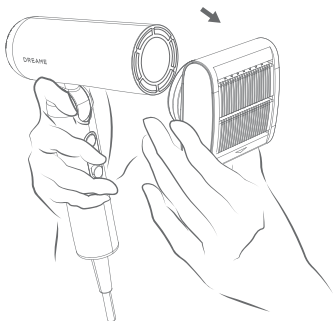

# Creëer een krullend kapsel

## Gebruik met een krulstaaf

De automatische krulstaaf brengt het haar in model met behulp van de luchtstroom en voltooit het proces tijdens het drogen, waardoor tijd wordt bespaard en schade wordt beperkt.

### Stap 1

Gebruik de Dreame Pocket föhn om uw haar te drogen.



### Stap 2

Voor gebruik, bepaal de richting van de te gebruiken automatische krulstaaf en kies de juiste automatische krulstaaf. Plaats de krulstaaf volgens de instructies en draai deze op zijn plaats.

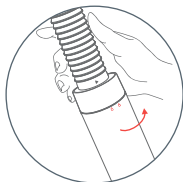
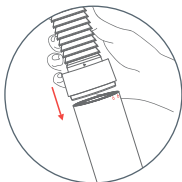

# Creëer een krullend kapsel

## Stap 3

Neem een sectie haar, stel de föhn in op de warmeluchtstand op hoge snelheid en breng de krulstaaf dicht bij de haarpunten. Het haar zal zich automatisch om de cilinder wikkelen.



## Stap 4

Beweeg de styler naar uw hoofd toe zonder deze te draaien. Houd het 10 seconden in de warmeluchtstand.

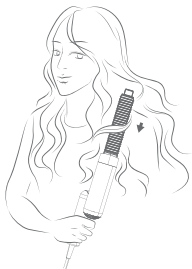

## NL Creëer een krullend kapsel

### Stap 5

Houd de modusknop lang ingedrukt om de one-touch koellichtmodus te activeren. Houd dit 5-10 seconden vast om de krul te zetten. Schakel het apparaat uit om de haarsectie los te laten.

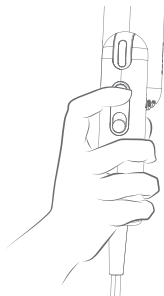

32 mm krulstaaf (links)



32 mm krulstaaf (rechts)

Laat de cilinder na gebruik afkoelen. Volg dan de instructies om de cilinder veilig te verwijderen.

# Reiniging en onderhoud

Het verwijderbare luchtstroomfilter is met kliksluitingen op zijn plaats bevestigd. Draai in de aangegeven richting om het te verwijderen.

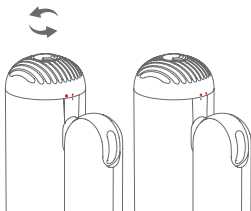

Roterend luchtstroomfilter

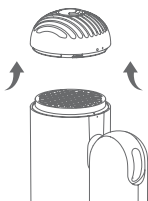

Het luchtstroomfilter verwijderen

Het metalen filter moet regelmatig worden gereinigd om te voorkomen dat vuil ophoopt en om een gelijkmatige luchtstroom te behouden.

## NL Reiniging en onderhoud

Gebruik een droge, pluisvrije doek, zachte borstel of tandenborstel om vuil te verwijderen dat aan het oppervlak van het luchtstroomfilter of het roestvrijstalen filter vastzit.

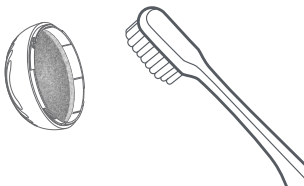

Het luchtstroomfilter schoonmaken

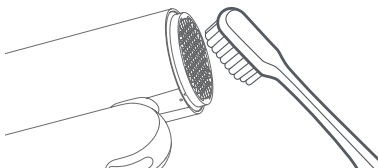

Metalen filter schoonmaken

 Spoel het metalen filter niet af met water. Hierdoor kan het mogelijk niet goed werken.

Plaats het luchtstroomfilter na het schoonmaken terug en zorg ervoor dat het stevig op zijn plaats klikt.

# Basiskenmerken

Productnaam	Dreame Pocket High-Speed Hair Dryer
Modelnummer	AHD51
Nominale spanning	220-240 V~
Nominale frequentie	50/60 Hz
Nominaal vermogen	1300 W
Afmetingen van het product	50x145x201 mm



Wij, Dreame Trading (Tianjin) Co., Ltd. verklaren hierbij dat deze apparatuur voldoet aan de toepasselijke richtlijnen en Europese normen en wijzigingen.

De volledige tekst van de EU-conformiteitsverklaring is beschikbaar op het volgende Internetadres:  
<https://global.dreametech.com>

## Informatie over verwijdering en recycling van AEEA

---



Alle producten met dit symbool zijn afgedankte elektrische en elektronische apparatuur (AEEA zoals in richtlijn 2012/19/EU) die niet samengevoegd mogen worden met ongesorteerd huishoudelijk afval. In plaats daarvan moet u de volksgezondheid en het milieu beschermen door uw afgedankte apparatuur in te leveren bij een door de overheid of de plaatselijke autoriteiten aangewezen inzamelpunt voor het recyclen van afgedankte elektrische en elektronische apparatuur. Een correcte verwijdering en recycling zal mogelijke negatieve gevolgen voor het milieu en de volksgezondheid helpen voorkomen. Neem contact op met de installateur of de plaatselijke autoriteiten voor meer informatie over de locatie en de voorwaarden van dergelijke inzamelpunten.

# Conteúdo do pacote

PT

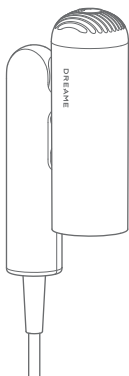

Secador de cabelo Dreame  
Pocket de alta velocidade



Cilindro para fios  
rebeldes

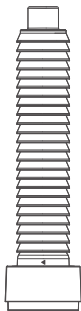

Cilindro de encaracolar  
de 32 mm (esquerdo)



Cilindro de encaracolar  
de 32 mm (direito)

(Alguns acessórios podem não estar incluídos. Para mais, visite [www.dreame.tech](http://www.dreame.tech) ou a loja principal da Dreame).

## PT Como começar

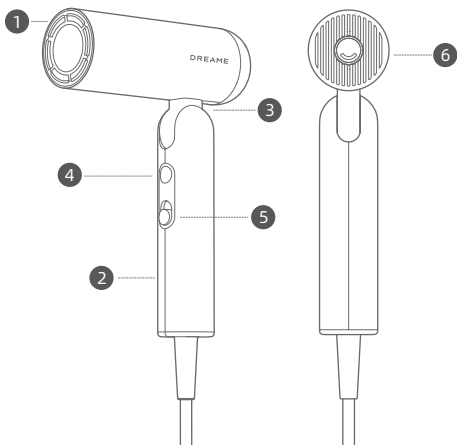

- 1 Orifício de saída de ar
- 2 Pega
- 3 Eixo
- 4 Definições de temperatura/  
Luz indicadora da temperatura do fluxo de ar
- 5 Interruptor de ligar/  
desligar e definições de velocidade
- 6 Filtro de fluxo de ar amovível  
Por razões de segurança, não utilize o secador de cabelo sem o filtro de fluxo de ar.



Estes símbolos significam “Não utilizar durante o banho ou duche”.

As ilustrações do secador de cabelo, dos acessórios e da interface do utilizador no manual do utilizador destinam-se apenas a fins de referência. O produto real pode variar devido a atualizações e melhorias do produto.

# Definições

## Interruptor de ligar/desligar e definições de velocidade

Deslize para cima e para baixo para alternar rapidamente entre as duas definições de velocidade.

Certifique-se de que o interruptor está desligado antes de ligar o secador de cabelo à corrente.

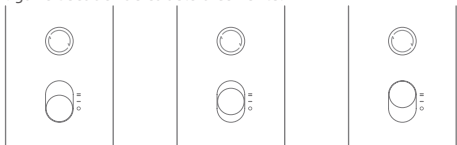

Desligado (O)

Baixa velocidade (←)

Alta velocidade (=)

## Definições de temperatura

Prima para percorrer as quatro definições de calor: ar frio, ar quente, ar muito quente e ciclo de ar quente/frio.

Prima e mantenha premido para mudar para ar frio; a temperatura voltará ao seu estado anterior depois de soltar o botão.

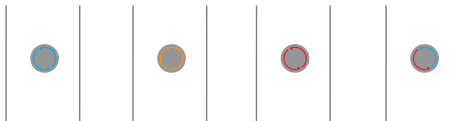

Ar frio  
(●)

Ar quente  
(●)

Ar muito quente  
(●)

Ciclo quente/  
frio (●)

Sopra ar frio à temperatura ambiente, adequado para pentear o cabelo.

Temperatura perfeita para evitar danos causados pelo calor ao secar o cabelo com o secador.

Adequado para secar rapidamente o cabelo molhado.

7 segundos de ar quente seguidos de 5 segundos de ar frio para reduzir a acumulação de calor.

## Mudança rápida para temperatura fria

Prima e mantenha premido o botão de temperatura (●) para mudar rapidamente para a definição de temperatura fria e para pentear. Solte o botão de temperatura para voltar às definições de temperatura originais.

## Configurações do secador de cabelo

Pocket oferece três modos de transformação convenientes para diversos cenários:

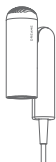

Forma em "N": Forma dobrável para facilidade de armazenamento.

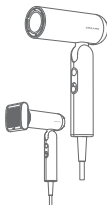

Forma em "7": Permite usar o cilindro para fios rebeldes para deixar o cabelo liso e macio durante a secagem.

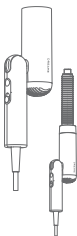

Forma em "1": Utilize os cilindros de encaracolar de diferentes direções para criar estilos de caracóis.

## Características e utilidades do cilindro

Equipado com um cilindro magnético fácil de conectar. Alinhe o cilindro com o anel de ferro na saída de ar para conectar mais facilmente. O cilindro pode rodar a 360° para uma maior conveniência.

# Crie um penteado liso e suave

## Utilize o bocal de desfrisar

A combinação das três fases de aceleração e superfícies aerodinâmicas cria um poderoso fluxo de ar de sucção que alisa o seu cabelo e alisa os cabelos soltos. Utilize com um pente para criar uma ondulação natural.

### Passo 1

Seque o seu cabelo com o secador Dreame Pocket



### Passo 2

Coloque o bocal de desfrisar; a seta indica a direção do fluxo de ar; segure o bocal perto do seu cabelo para que os fios sejam atraídos para o bocal e, em seguida, mova lentamente o mesmo para baixo até chegar às pontas. Utilize no cabelo seco com o secador para suavizar os cabelos rebeldes.

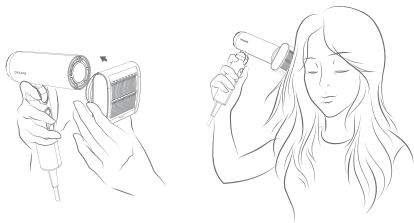

## PT Crie um penteado liso e suave

### Passo 3

Quando terminar de utilizar o bocal, deixe-o arrefecer antes de o retirar, agarrando-o pelos dois lados.

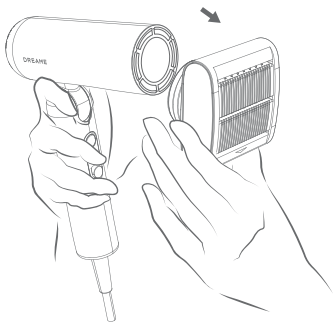

## Crie um penteado encaracolado

Utilizar com um cilindro de encaracolar  
O cilindro de encaracolar de enrolamento automático penteia o cabelo usando a corrente de ar, concluindo o processo durante a secagem, o que poupa tempo e reduz danos.

### Passo 1

Utilize o secador de cabelo Dreame Pocket para o seu cabelo.



### Passo 2

Antes de utilizar, determine a direção do cilindro de enrolamento automático a utilizar e escolha o cilindro de enrolamento automático adequado. Instale o cilindro de encaracolar tal como indicado nas instruções e rode-o até se encaixar.

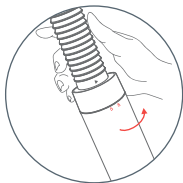
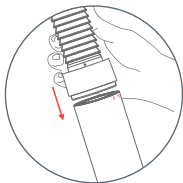

## Crie um penteado encaracolado

### Passo 3

Segure numa madeixa de cabelo, coloque o secador de cabelo em modo de ar muito quente, e aproxime o cilindro de encaracolar às pontas do cabelo. O cabelo vai enrolar-se automaticamente à volta do cilindro.



### Passo 4

Aproxime o modelador na direção da sua cabeça sem o rodar. Aguarde-o no modo de ar muito quente durante 10 segundos.

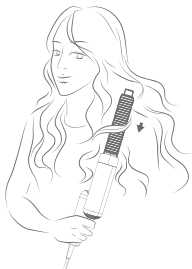

# Crie um penteado encaracolado

## Passo 5

Mantenha premido o botão de modo para ligar o modo de ar frio de toque único. Mantenha premido de 5 a 10 segundos para fixar a madeixa encaracolada. Desligue o dispositivo para libertar a madeixa.

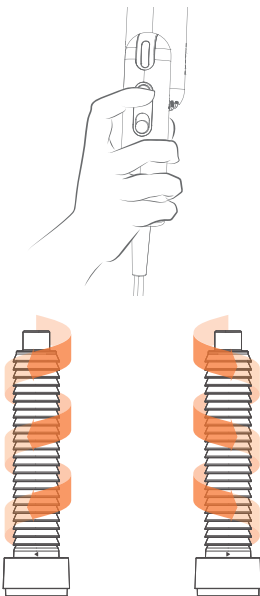

Cilindro de encaracolar de 32 mm (esquerdo)

Cilindro de encaracolar de 32 mm (direito)

Deixe que o cilindro arrefeça após o uso. Siga as instruções para remover o cilindro em segurança.

## PT Limpeza e manutenção

O filtro de fluxo de ar amovível é fixado no lugar através de molas. Rode na direção indicada para retirar.

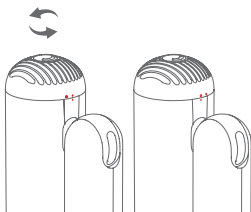

Filtro de fluxo de ar rotativo

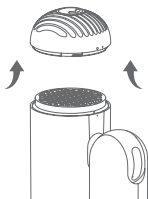

Retire o filtro de fluxo de ar

O filtro metálico tem de ser limpo regularmente para evitar a acumulação de detritos e manter um fluxo de ar suave.

## Limpeza e manutenção

Utilize um pano seco que não largue fiapos, uma escova macia ou uma escova de dentes para remover quaisquer detritos presos à superfície do filtro de fluxo de ar ou do filtro de aço inoxidável.

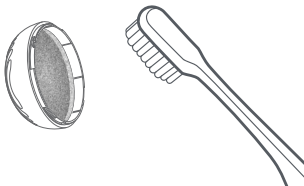

Limpeza do filtro de fluxo de ar

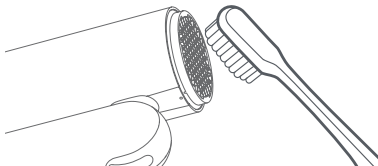

Limpeza do filtro de metal



Não lave o filtro metálico com água, pois isso pode impedir o seu bom funcionamento.

Após a limpeza, reinstale o filtro de fluxo de ar, certificando-se de que este se encaixa firmemente no lugar.

**PT** **Parâmetros básicos**

Nome do produto	Dreame Pocket High-Speed Hair Dryer
Número do modelo	AHD51
Tensão nominal	220 - 240 V~
Frequência nominal	50/60 Hz
Potência nominal	1300 W
Dimensões do produto	50×145×201 mm

# Declaração de conformidade da UE

PT



Nós, a Dreame Trading (Tianjin) Co., Ltd., declaramos que este equipamento está em conformidade com as Diretivas e Normas Europeias aplicáveis e respetivas alterações. O texto integral da declaração de conformidade da UE está disponível no seguinte endereço de Internet endereço: <https://global.dreametech.com>

## Informações sobre eliminação e reciclagem de REEE



Todos os produtos que ostentam este símbolo são resíduos de equipamentos elétricos e eletrónicos (REEE, de acordo com a diretiva 2012/19/UE) que não devem ser misturados com o lixo doméstico indiferenciado. Em vez disso, deve proteger a saúde humana e o ambiente entregando os seus resíduos de equipamentos num ponto de recolha designado para a reciclagem de resíduos de equipamentos elétricos e eletrónicos, indicado pelo governo ou pelas autoridades locais. A eliminação e reciclagem corretas ajudarão a evitar potenciais consequências negativas para o ambiente e a saúde humana. Contacte o instalador ou as autoridades locais para obter mais informações sobre a localização, bem como sobre os termos e condições desses pontos de recolha.

## Περιεχόμενα συσκευασίας

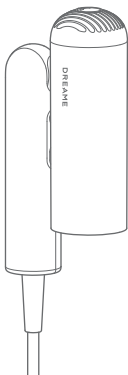

Στεγνωτήρας μαλλιών υψηλής ταχύτητας Dreame Pocket



Κύλινδρος κατά του φριζαρίσματος

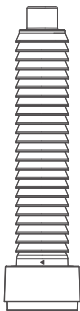

Κύλινδρος για δημιουργία μπούκλας μήκους 32 mm (αριστερός)



Κύλινδρος για δημιουργία μπούκλας μήκους 32 mm (δεξιός)

(Κάποια εξαρτήματα ενδέχεται να μην περιλαμβάνονται. Για περισσότερα εξαρτήματα, επισκεφθείτε τον επίσημο δικτυακό τόπο [www.dreame.tech](http://www.dreame.tech) ή το κεντρικό κατάστημα της Dreame).

# Έναρξη

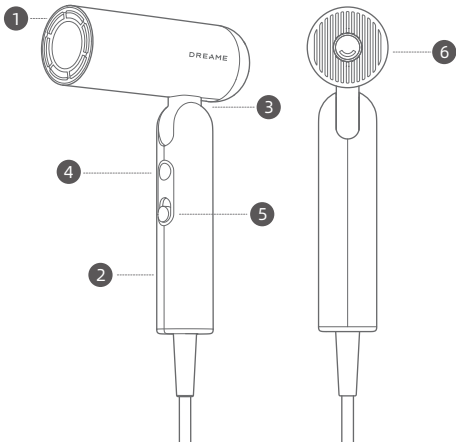

- 1 Οπή εξόδου αέρα
- 2 Λαβή
- 3 Άξονας
- 4 Ενδεικτική λυχνία ρυθμίσεων θερμοκρασίας/θερμοκρασίας ροής αέρα
- 5 Διακόπτης ενεργοποίησης/ απενεργοποίησης και ρυθμίσεις ταχύτητας
- 6 Αφαιρούμενο φίλτρο ροής αέρα  
Για λόγους ασφάλειας, μη χρησιμοποιείτε τον στεγνωτήρα μαλλιών χωρίς το φίλτρο ροής αέρα.



Αυτά τα σύμβολα σημαίνουν «Μην τον χρησιμοποιείτε ενώ κάνετε μπάνιο ή ντους.»

Οι εικόνες του στεγνωτήρα μαλλιών, των εξαρτημάτων και της διεπαφής χρήστη στο εγχειρίδιο χρήστη παρέχονται μόνο για αναφορά. Το πραγματικό προϊόν ενδέχεται να διαφέρει λόγω ενημερώσεων και βελτιώσεων του προϊόντος.

# Ρυθμίσεις

## Διακόπτης ενεργοποίησης/ απενεργοποίησης και ρυθμίσεις ταχύτητας

Σπρώξτε προς τα πάνω και προς τα κάτω για γρήγορη αλλαγή μεταξύ των δύο ρυθμίσεων ταχύτητας. Βεβαιωθείτε ότι ο διακόπτης είναι απενεργοποιημένος πριν συνδέσετε τον στεγνωτήρα μαλλιών.



Απενεργοποίηση  
(O)

Χαμηλή ταχύτητα  
(-)

Υψηλή ταχύτητα  
(=)

## Ρυθμίσεις θερμοκρασίας

Πιέστε για να κάνετε εναλλαγή των τεσσάρων ρυθμίσεων θερμοκρασίας: κρύος αέρας, θερμός αέρας, καυτός αέρας και κύκλος καυτού/κρύου αέρα.

Πιέστε παρατεταμένα για αλλαγή σε κρύο αέρα, η θερμοκρασία θα επιστρέψει στην προηγούμενη κατάσταση της αφού αφήσετε το κουμπί.

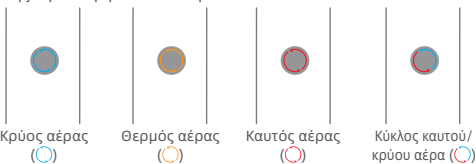

Κρύος αέρας  
(C)

Θερμός αέρας  
(O)

Καυτός αέρας  
(R)

Κύκλος καυτού/  
κρύου αέρα (C)

Διοχετεύει κρύο αέρα σε θερμοκρασία δωματίου κατάλληλο για φορμάρισμα μαλλιών.

Τέλεια θερμοκρασία για να αποφύγετε ζημιά λόγω θερμότητας όταν στεγνώνετε τα μαλλιά σας με τον στεγνωτήρα.

Κατάλληλος για να στεγνώνετε γρήγορα τα βρεγμένα μαλλιά.

7 δευτερόλεπτα καυτού αέρα και έπειτα 5 δευτερόλεπτα κρύου αέρα για μείωση της συσσώρευσης θερμότητας.

## Γρήγορη αλλαγή στην κρύα θερμοκρασία

Πιέστε παρατεταμένα το κουμπί θερμοκρασίας (C) για γρήγορη αλλαγή στη ρύθμιση κρύας θερμοκρασίας για φορμάρισμα. Αφήστε το κουμπί θερμοκρασίας για να κάνετε επαναφορά στις αρχικές ρυθμίσεις θερμοκρασίας.

# Διαμόρφωση στεγνωτήρα μαλλιών

GR

Το Rocket προσφέρει τρεις διαφορετικές ρυθμίσεις λειτουργίας για ευκολία σε διάφορες τρόπους χρήσης:

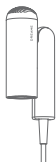

Σε σχήμα "N": Πτυσσόμενη σχεδίαση για εύκολη αποθήκευση.

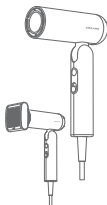

Σε σχήμα "7": Επιτρέπει τη χρήση του κυλίνδρου κατά του φριζαρίσματος για ένα λείο και ίσιο στάιλινγκ κατά το στέγνωμα των μαλλιών.

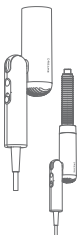

Σε σχήμα "1": Χρησιμοποιήστε κυλίνδρους μπούκλας διαφορετικών κατευθύνσεων για να δημιουργήσετε χτενίσματα με μπούκλες.

## Χαρακτηριστικά και χρήση κυλίνδρου

Διατίθεται μαγνητικός κύλινδρος με εύκολη προσάρτηση. Απλά ευθυγραμμίστε τον κύλινδρο με τον σιδερένιο δακτύλιο στην έξοδο αέρα για εύκολη προσάρτηση. Ο κύλινδρος μπορεί να περιστραφεί κατά 360° για εύκολη χρήση.

# Δημιουργία λείων και ίσιων μαλλιών

## Χρήση του ακροφυσίου κατά του φριζαρίσματος

Ο συνδυασμός επιτάχυνσης τριών σταδίων και βελτιστοποιημένων επιφανειών δημιουργεί ισχυρή ροή αέρα αναρρόφησης που ισιώνει τα μαλλιά σας και λειαίνει τα ατίθασα μαλλιά. Χρησιμοποιήστε χτένα για να προσθέσετε έναν φυσικό κυματισμό.

### Βήμα 1

Στεγνώστε τα μαλλιά σας με τον στεγνωτήρα μαλλιών Dreame Pocket

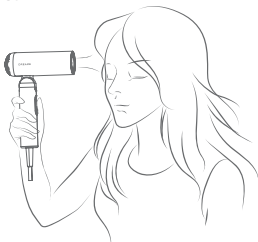

### Βήμα 2

Τοποθετήστε το ακροφύσιο κατά του φριζαρίσματος, με το βέλος να δείχνει την κατεύθυνση της ροής αέρα, κρατήστε το ακροφύσιο κοντά στα μαλλιά σας ώστε οι τούφες να τραβιούνται στο ακροφύσιο και έπειτα μετακινήστε αργά το ακροφύσιο προς τα κάτω μέχρι να φτάσετε στις άκρες. Χρησιμοποιήστε σε στεγνωμένα μαλλιά για να λειάνετε τα ατίθασα μαλλιά.

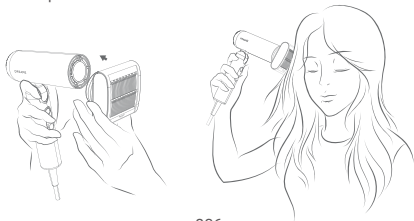

# Δημιουργία λείων και ίσιων μαλλιών

## Βήμα 3

Όταν τελειώσετε με το ακροφύσιο, αφήστε το να ψυχθεί πριν το αφαιρέσετε πιάνοντας και τις δύο πλευρές του.

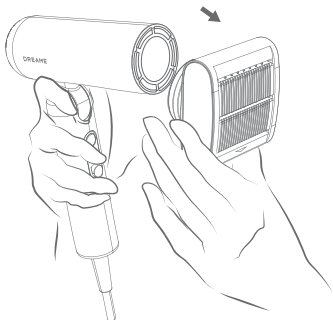

## Δημιουργήστε χτενίσματα με μπούκλες

Χρησιμοποιήστε τον κύλινδρο για μπούκλες  
Ο κύλινδρος αυτόματης περιτύλιξης κασαρών μαλλιών  
φορμάρει τα μαλλιά χρησιμοποιώντας τη ροή του αέρα,  
ολοκληρώνοντας τη διαδικασία κατά το στέγνωμα,  
εξοικονομώντας χρόνο χωρίς να τα καταστρέφει.

### Βήμα 1

Χρησιμοποιήστε τον στεγνωτήρα μαλλιών Dreame Pocket  
για να στεγνώσετε τα μαλλιά σας.



### Βήμα 2

Πριν από τη χρήση, καθορίστε την κατεύθυνση του  
κύλινδρου αυτόματης περιτύλιξης που θα χρησιμοποιηθεί  
και επιλέξτε τον κατάλληλο κύλινδρο αυτόματης  
περιτύλιξης. Τοποθετήστε τον κύλινδρο για μπούκλες  
σύμφωνα με τις οδηγίες και περιστρέψτε τον στη θέση του.

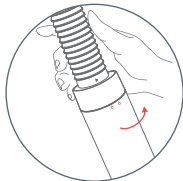
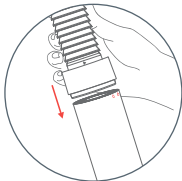

## Δημιουργήστε χτενίσματα με μπούκλες

### Βήμα 3

Πάρτε μια τούφα μαλλιών, ρυθμίστε τον στεγνωτήρα μαλλιών στη λειτουργία υψηλής ταχύτητας θερμού αέρα και φέρτε τον κύλινδρο για μπούκλες κοντά στις άκρες των μαλλιών. Τα μαλλιά θα τυλιχτούν αυτόματα γύρω από τον κύλινδρο για μπούκλες.



### Βήμα 4

Πλησιάστε το εργαλείο στάιλινγκ προς το κεφάλι σας χωρίς να το περιστρέψετε. Κρατήστε το σε λειτουργία ζεστού αέρα για 10 δευτερόλεπτα.

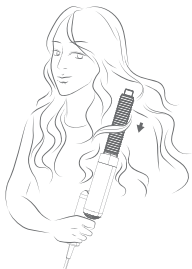

## Δημιουργήστε χτενίσματα με μπούκλες

### Βήμα 5

Πατήστε παρατεταμένα το κουμπί λειτουργίας για να ενεργοποιήσετε τη λειτουργία ψυχρού αέρα με ένα άγγιγμα. Κρατήστε το για 5-10 δευτερόλεπτα για να σταθεροποιηθεί το σχήμα της μπούκλας. Απενεργοποιήστε τον στεγνωτήρα μαλλιών για να απελευθερώσετε την τούφα μαλλιών που δουλεύετε.

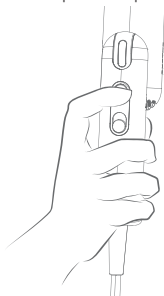

Κύλινδρος για δημιουργία  
μπούκλας μήκους 32 mm  
(αριστερός)



Κύλινδρος για δημιουργία  
μπούκλας μήκους 32 mm  
(δεξιός)

Μετά τη χρήση, αφήστε τον κύλινδρο να κρυώσει. Στη συνέχεια, ακολουθήστε τις οδηγίες για να αφαιρέσετε τον κύλινδρο με ασφάλεια.

## Καθαρισμός και συντήρηση

Το αφαιρούμενο φίλτρο ροής αέρα στερεώνεται στη θέση του με διάταξη συγκράτησης (κλιπ). Στρέψτε προς την κατεύθυνση που υποδεικνύεται για να το αφαιρέσετε.

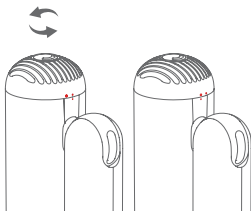

Περιστρεφόμενο φίλτρο ροής αέρα

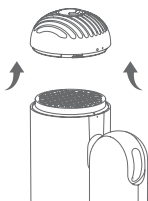

Αφαιρέστε το φίλτρο ροής αέρα

Το μεταλλικό φίλτρο πρέπει να καθαρίζεται τακτικά για να αποτρέπεται η συσσώρευση απορριμμάτων και να διατηρείται ομαλή ροή αέρα.

## Καθαρισμός και συντήρηση

Χρησιμοποιήστε ένα στεγνό πανί που δεν αφήνει χνούδι, μαλακή βούρτσα ή οδοντόβουρτσα για να απομακρύνετε τυχόν απορρίμματα που έχουν κολλήσει στην επιφάνεια του φίλτρου ροής αέρα ή του φίλτρου ανοξειδωτου χάλυβα.

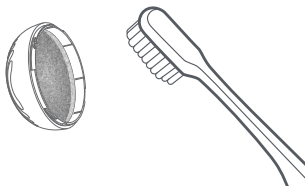

Καθαρισμός φίλτρου ροής αέρα

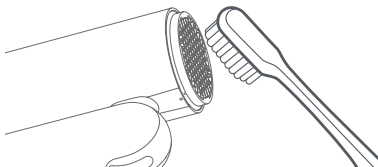

Καθαρισμός μεταλλικού φίλτρου



Μην ξεπλένετε το μεταλλικό φίλτρο με νερό καθώς αυτό μπορεί να παρεμποδίσει τη σωστή λειτουργία του.

Μετά τον καθαρισμό, επανατοποθετήστε το φίλτρο ροής αέρα, εξασφαλίζοντας ότι ασφαλίζει γερά στη θέση του.

## Βασικές παράμετροι

Όνομα προϊόντος	Dreame Pocket High-Speed Hair Dryer
Αριθμός μοντέλου	AHD51
Ονομαστική τάση	220-240 V~
Ονομαστική συχνότητα	50/60 Hz
Ονομαστική ισχύς	1300 W
Διαστάσεις προϊόντος	50×145×201 mm

## Δήλωση συμμόρφωσης ΕΕ

**CE** Εμείς, η Dreame Trading (Tianjin) Co., Ltd., δηλώνουμε με το παρόν ότι ο παρών εξοπλισμός συμμορφώνεται με τις ισχύουσες Οδηγίες και τα ευρωπαϊκά πρότυπα, καθώς και τις τροποποιήσεις.  
 Το πλήρες κείμενο της δήλωσης συμμόρφωσης ΕΕ διατίθεται στην ακόλουθη ηλεκτρονική διεύθυνση: <https://global.dreametech.com>

## Πληροφορίες απόρριψης και ανακύκλωσης ΑΗΗΕ



Όλα τα προϊόντα που φέρουν αυτό το σύμβολο είναι απόβλητα ηλεκτρικού και ηλεκτρονικού εξοπλισμού (ΑΗΗΕ κατά την Οδηγία 2012/19/ΕΕ) που δεν πρέπει να αναμιγνύονται με ασυσκευάστα οικιακά απόβλητα. Αντ' αυτού, πρέπει να προστατεύετε την υγεία του ανθρώπου και το περιβάλλον παραδίδοντας τα απόβλητα εξοπλισμού σας σε ένα καθορισμένο σημείο συλλογής για ανακύκλωση αποβλήτων ηλεκτρικού και ηλεκτρονικού εξοπλισμού, το οποίο έχει οριστεί από την κυβέρνηση ή τις τοπικές αρχές. Η ορθή απόρριψη και η ανακύκλωση θα συμβάλουν στην αποτροπή ενδεχόμενων αρνητικών επιπτώσεων στο περιβάλλον και την υγεία του ανθρώπου. Επικοινωνήστε με τον εγκαταστάτη ή τις τοπικές αρχές για περισσότερες πληροφορίες σχετικά με την τοποθεσία καθώς και τους όρους και τις προϋποθέσεις των εν λόγω σημείων συλλογής.



For more details, please scan the QR code to obtain the electronic manual.



User manual version number: V 1.0

Service website: <http://global.dreametech.com>

Manufacturer: Dreame Trading (Tianjin) Co., Ltd.

Address: Room 2112-1-1, South District, Finance and Trade Center, No.6975 Yazhou Road, Dongjiang Bonded Port Area, Tianjin Pilot Free Trade Zone, 300463 Tianjin, P.R. China

# 追觅产品包装图纸

---

图纸提供单位

追觅科技（天津）有限公司

---

项目名称

P2306 追觅Pocket Neo 2高速吹风机-欧版-说明书

---

版本号

V1.0

---

设计时间

2026.03.16

---

责任设计师

谢会鑫

---

材质工艺要求

材质要求： 封面：157g金东太空梭哑粉纸，单面过油；  
内页：68g晨鸣云镜

工艺要求： 胶装

颜色及专色：四色印刷