

Miele

NAVITRONIC



Gebruiksaanwijzing voor de wasautomaat W 3985 WPS

Lees beslist de gebruiksaanwijzing
voordat u uw wasautomaat plaatst,
installeert en in gebruik neemt.
Dat is veiliger voor uzelf en u voorkomt
onnodige schade aan uw apparaat.

nl - NL

M.-Nr. 07 590 120

Een bijdrage aan de bescherming van ons milieu

Het verpakkingsmateriaal

De verpakking beschermt het apparaat tegen transportschade.

Het verpakkingsmateriaal is uitgekozen omdat dit het milieu relatief weinig belast en kan worden hergebruikt.

Door hergebruik van verpakkingsmateriaal wordt er op grondstoffen bespaard en wordt er minder afval geproduceerd.

Uw vakhandelaar neemt de verpakking in het algemeen terug.

Het afdanken van het apparaat

Oude elektrische en elektronische apparaten bevatten meestal nog waardevolle materialen.

Ze bevatten echter ook schadelijke stoffen die nodig zijn geweest om de apparaten goed en veilig te laten functioneren. Wanneer u uw oude apparaat bij het gewone afval doet of er op een andere manier niet goed mee omgaat, kunnen deze stoffen schadelijk zijn voor de gezondheid en het milieu.

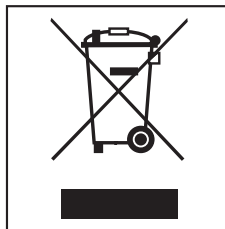

Verwijder uw oude apparaat dan ook nooit samen met het gewone afval, maar lever het in bij een gemeentelijk inzameldepot voor elektrische en elektronische apparatuur.

Vraag uw handelaar indien nodig om inlichtingen.

Het afgedankte apparaat moet tot die tijd buiten het bereik van kinderen worden opgeslagen.

Een bijdrage aan de bescherming van ons milieu	2
Veiligheidsinstructies en waarschuwingen	6
Bediening van de wasautomaat	10
Bedieningspaneel	10
Hoe werkt het display?	11
Ingebruikneming van de wasautomaat	13
Tips om energie te besparen	16
Energie- en waterverbruik	16
Wasmiddelen	16
Zo wast u goed	17
Het inspecteren, sorteren en voorbehandelen van het wasgoed	17
Het kiezen van een programma	18
Het kiezen van een temperatuur / centrifugetoerental en extra functies	18
Het wijzigen / opslaan van een favoriet	19
Het beladen van de wasautomaat	20
Het inschakelen van de timer (indien gewenst)	21
Het doseren van wasmiddel	22
Het starten van het programma	23
Het leeghalen van de trommel	23
Extra functies	24
Kort	24
Extra water	24
Spoelstop	24
Inweken	24
Voorwas	24
Centrifugeren	25
Maximaal centrifugetoerental	25
Het centrifugeren tussen de spoelgangen	25
Het overslaan van het eindcentrifugeren (Spoelstop)	25
Het overslaan van het centrifugeren tussen de spoelgangen en het eindcentrifugeren	25
Programma-overzicht	26
Programmaverloop	30
Textielbehandelingssymbolen	32

Inhoud

Het wijzigen van het programmaverloop	34
Het afbreken van een programma	34
Het onderbreken van een programma	34
Het wijzigen van een gekozen programma	34
Het bijvullen van de trommel en het voortijdig verwijderen van wasgoed uit de trommel	35
Kinderbeveiliging	35
Wasmiddelen	36
Het juiste wasmiddel	36
Wateronthardingsmiddel	37
Wasmiddelen met verschillende componenten	37
Middelen voor het nabehandelen van het wasgoed	38
Automatisch spoelen met wasverzachter, synthetische stijfsels of vloeibare stijfsels	38
Apart spoelen met wasverzachter, synthetische stijfsels of vloeibare stijfsels	38
Het kleuren en ontkleuren	38
Reiniging en onderhoud	39
Het reinigen van de ommanteling, het bedieningspaneel en de trommel.	39
Het reinigen van de wasmiddellade	39
Het reinigen van de wasmiddelladekast	40
Het reinigen van het watertoevoerzeefje	41
Nuttige tips	42
Het oplossen van problemen	42
Het lukt niet om een wasprogramma te starten.	42
Problemen bij de beladingsweergave	43
Algemene problemen met de wasautomaat	44
Een tegenvallend wasresultaat	45
De deur kan met de  - toets niet worden geopend.	46
Het openen van de deur bij verstopte afvoer en/of stroomuitval.	47
Afdeling Klantcontacten	49
Reparaties.	49
Programma-actualisering (Update)	49
Garantietermijn en garantievoorwaarden	49
Bij te bestellen onderdelen	49

Het plaatsen en aansluiten van de wasautomaat	50
Het apparaat van voren	50
Het apparaat van achteren	51
Plaats van opstelling	52
Het plaatsen van de wasautomaat	52
Het verwijderen van de transportbeveiliging	52
Het monteren van de transportbeveiliging	54
Het stellen van de wasautomaat	55
Het naar buiten draaien en vastzetten van de stelvoeten	55
Was-droogzuil	56
Het Miele waterbeveiligingssysteem	57
Het aansluiten van de watertoevoer	58
Het aansluiten van de waterafvoer	60
Elektrische aansluiting	61
Verbruiksgegevens	62
Instructies voor de vergelijkende onderzoeken	62
Technische gegevens	63
Menu voor de instellingen 	65
Het openen van het menu Instellingen	65
Taal 	65
Dagtijd	66
Extrawater	67
Behoedzaam wassen	67
Afkoeling waswater	67
Code	68
Temperatuur	70
Zoemer	70
Akoestisch signaal	70
Contrast	70
Stand-by	71
Memory	71
Miele@home	72
Afstandsbesturing	74

Veiligheidsinstructies en waarschuwingen

Deze wasautomaat voldoet aan de voorgeschreven veiligheidsbepalingen.

Door ondeskundig gebruik kunnen personen echter letsel oplopen en kan er materiële schade ontstaan. Lees de gebruiksaanwijzing daarom eerst aandachtig door voordat u uw apparaat voor het eerst gebruikt. Hierin vindt u belangrijke instructies betreffende de veiligheid, het gebruik en het onderhoud van de wasautomaat. Dat is veiliger voor uzelf en u voorkomt onnodige schade aan uw apparaat.

Bewaar deze gebruiksaanwijzing en geef deze door aan de eventuele volgende eigenaar van de automaat.

Efficiënt gebruik

► Deze wasautomaat is uitsluitend bestemd voor huishoudelijk gebruik.

► Deze wasautomaat is uitsluitend bestemd voor het wassen van textiel dat volgens de aanwijzingen van de fabrikant op het onderhoudsetiket in de wasautomaat mag worden gewassen. Gebruik voor andere doeleinden kan gevaarlijk zijn. De fabrikant is niet verantwoordelijk voor schade die wordt veroorzaakt door een ander gebruik dan hier aangegeven of door een foutieve bediening.

► Personen die op grond van hun fysieke of psychische gesteldheid, hun onervarenheid of gebrek aan kennis van de wasautomaat niet in staat zijn om het apparaat veilig te bedienen, mogen deze automaat alleen gebruiken als ze onder toezicht staan van of worden geïnstrueerd door een verantwoordelijk persoon.

Wanneer er kinderen in huis zijn

► Wanneer er kinderen in de buurt van de wasautomaat zijn, houd ze dan goed in de gaten. Zorg ervoor dat ze niet met het apparaat gaan spelen.

► Kinderen mogen de wasautomaat alleen dan zonder toezicht gebruiken, wanneer ze weten hoe het apparaat werkt en wat voor gevaar zij lopen wanneer ze de automaat fout bedienen.

► Wanneer u met hoge temperaturen was, bedenk dan dat het glas van de deur heet wordt. Zorg ervoor dat kinderen het glas tijdens een wasprogramma niet aanraken.

Technische veiligheid

► Controleer vóórdat het apparaat wordt geplaatst, of het zichtbaar beschadigd is.

Een beschadigde wasautomaat mag niet worden geplaatst en niet in gebruik genomen.

► Vergelijk vóórdat u de wasautomaat aansluit de aansluitgegevens (zekering, spanning en frequentie) op het typeplaatje met die van het elektriciteitsnet. Deze moeten beslist overeenkomen. Raadpleeg bij twijfel een electricien.

► De elektrische veiligheid van de wasautomaat is uitsluitend gegarandeerd als deze wordt aangesloten op een aardingssysteem dat volgens de geldende veiligheidsbepalingen is geïnstalleerd.

Laat de huisinstallatie bij twijfel door een vakman / vakvrouw inspecteren. De fabrikant kan niet aansprakelijk worden gesteld voor schade die wordt veroorzaakt door een ontbrekende of beschadigde aarddraad.

► Gebruik om veiligheidsredenen geen verlengsnoer. Dit in verband met gevaar voor bijvoorbeeld oververhitting.

► Defecte onderdelen mogen alleen door originele Miele-onderdelen worden vervangen. Alleen van deze Miele-onderdelen kunnen wij garanderen, dat zij volledig voldoen aan de veiligheidseisen die wij stellen aan onze apparaten en onderdelen daarvan.

► Reparaties aan de wasautomaat mogen alleen door vakmensen van Miele worden uitgevoerd. Ondeskundig uitgevoerde reparaties kunnen onvoorziene risico's voor de gebruiker opleveren, waarvoor de fabrikant niet aansprakelijk kan worden gesteld.

► Wanneer de aansluitkabel is beschadigd, moet de kabel door erkende vakmensen worden vervangen.

► Wanneer er een storing wordt verholpen en wanneer de wasautomaat wordt gereinigd en onderhouden mag er geen elektrische spanning op de wasautomaat staan. Dat is het geval, als aan één van de volgende voorwaarden is voldaan:

- als de hoofdschakelaar van de huisinstallatie is uitgeschakeld,
- of als de stekker uit de contactdoos is getrokken.

► Het Miele waterbeveiligingssysteem beschermt tegen waterschade, als aan de volgende voorwaarden is voldaan.

- Water en elektriciteit moeten op de juiste wijze zijn aangesloten.
- Is er sprake van schade, moet de wasautomaat onmiddellijk worden gerepareerd.

Veiligheidsinstructies en waarschuwingen

▶ Wanneer dit apparaat op een niet-stationaire locatie (bijv. op een boot of in een camper) moet worden geplaatst, mag het uitsluitend door een vakman/vakvrouw worden ingebouwd en aangesloten. Hierbij moet aan alle voorwaarden voor een veilig gebruik worden voldaan.

▶ Breng geen wijzingen aan de wasautomaat aan die niet nadrukkelijk door Miele zijn toegestaan.

Gebruik

▶ Plaats uw wasautomaat niet in vorstgevoelige ruimten.

Bevroren slangen kunnen scheuren of barsten en de betrouwbaarheid van de elektronische besturing kan door temperaturen onder het vriespunt afnemen.

▶ Verwijder voordat u de wasautomaat in gebruik neemt de transportbeveiliging aan de achterzijde van het apparaat.

Zie hoofdstuk: "Het plaatsen en aansluiten van de wasautomaat", paragraaf: "Het verwijderen van de transportbeveiliging".

Wanneer u de transportbeveiliging niet verwijdert, kan dat bij het centrifugeren schade veroorzaken aan uw wasautomaat en aan de meubels / apparaten die ernaast staan.

▶ Sluit de kraan af als u langere tijd afwezig bent (bijv. tijdens vakanties), zeker als er zich in de buurt van de wasautomaat geen afvoer in de vloer zoals een putje bevindt.

▶ Denk eraan dat er water kan overstromen.

Controleer daarom vóórdat u de waterafvoerslang in een wastafel of wasbak hangt, of het water snel genoeg wegstroomt.

Zorg er daarom ook voor dat de afvoerslang niet weg kan glijden. Wanneer de slang niet goed vastzit kan hij door de kracht van het wegstromende water uit de wastafel of wasbak worden gedrukt.

▶ Let erop dat u voorwerpen zoals spijkers, naalden, munten en paperclips niet meewast.

Deze kunnen namelijk onderdelen van de wasautomaat beschadigen (bijv. kuip, wastrommel).

Beschadigde onderdelen kunnen op hun beurt weer schade aan het wasgoed veroorzaken.

▶ Als u het wasmiddel op de juiste manier doseert is het niet nodig dat u de wasautomaat ontkalkt.

Mocht uw apparaat toch zo sterk verkalkt zijn, dat het beslist moet worden ontkalkt, gebruik daar dan speciale ontkalkingsmiddelen voor die een anti-corrosiemiddel bevatten.

Deze middelen zijn verkrijgbaar via uw Miele-vakhandelaar of bij de afdeling Onderdelen van Miele Nederland B.V. Volg de adviezen voor het gebruik van de ontkalkingsmiddelen strikt op.

Veiligheidsinstructies en waarschuwingen

- ▶ Wasgoed dat met oplosmiddelhoudende reinigingsmiddelen is behandeld, moet vóórdat het in de wasautomaat wordt gewassen, grondig in helder water worden uitgespoeld.
- ▶ Gebruik in deze wasautomaat nooit reinigingsmiddelen die een oplosmiddel bevatten, zoals wasbenzine. Doet u dat toch, dan kunnen onderdelen van het apparaat beschadigen en kunnen er giftige dampen ontstaan. Het gevaar bestaat dan dat er brand uitbreekt of zich een explosie voordoet.
- ▶ Zorg ervoor dat er nooit oplosmiddelhoudende reinigingsmiddelen tegen deze wasautomaat terechtkomen, zoals wasbenzine. Dit is slecht voor kunststof oppervlakken.
- ▶ Wanneer u textielverf in de wasautomaat wilt gebruiken, kies dan textielverf die daar geschikt voor is, gebruik niet meer verf dan strikt nodig is en neem de aanwijzingen van de textielverffabrikant precies in acht.
- ▶ Ontkleuringsmiddelen kunnen door hun chemische samenstelling corrosie veroorzaken. Deze middelen mogen daarom niet in de wasautomaat worden gebruikt.
- ▶ Komt er vloeibaar wasmiddel in de ogen terecht, spoel de ogen dan met veel water schoon. Wordt dit middel per ongeluk ingeslikt, bel dan direct de dokter op. Personen die een gevoelige of beschadigde huid hebben, kunnen het vloeibaar wasmiddel maar beter niet aanraken.

Toebehoren

- ▶ Alleen originele Miele-toebehoren kunnen worden aan- of ingebouwd. Wanneer er andere toebehoren worden aan- of ingebouwd, kan Miele niet voor de gevolgen instaan en kan er geen beroep meer worden gedaan op bepalingen met betrekking tot garantie en productaansprakelijkheid.

Wanneer de veiligheidsinstructies niet worden opgevolgd, kan de fabrikant niet verantwoordelijk worden gesteld voor schade die daar eventueel het gevolg van is.

Bediening van de wasautomaat

Bedieningspaneel

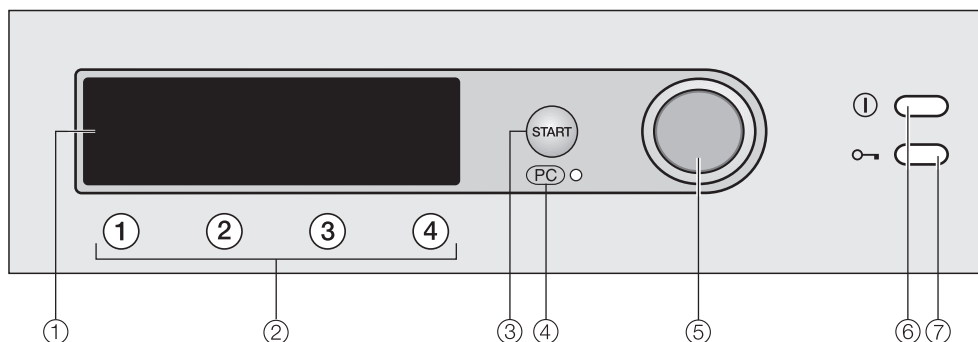

① Display

Nadere bijzonderheden over het display kunt u op de volgende bladzijden vinden.

② Toetsen ①, ②, ③ en ④

Met deze toetsen kunt u direct een programma kiezen.

Ook kunt u op deze toetsen uw favoriete programma's opslaan.

③ Start - toets

④ Optische interface PC

Op deze plaats kunnen onze technici de wasprogramma's controleren, updaten en in het geheugen van de wasautomaat opslaan.

⑤ Duoknop

Door aan de duoknop te draaien kunt u de onderdelen uit de menu's kiezen.

Door op de duoknop te drukken kunt u uw keuze bevestigen.

⑥ Toets ①

Met deze toets kunt u:
de wasautomaat in- en uitschakelen en het programma onderbreken.
De wasautomaat gaat in het kader van de energiebesparing 15 minuten na afloop van het programma / de kreukbeveiliging automatisch uit. Het apparaat gaat ook uit wanneer u het na het inschakelen niet bedient.

⑦ Toets ①

Met deze toets kunt u de deur van de wasautomaat openen.

Hoe werkt het display?

Startmenu

1	Witte / Bonte was	60°C	Programmakeuze ...
2	Kreukherstellend	40°C	Instellingen ▸...
3	Automatic	40°C	
4	Wol 	30°C	15:00

Nadat u de wasautomaat hebt ingeschakeld verschijnt het startmenu met de fabrieksinstellingen. *Programmakeuze* is daarbij gemarkeerd.

Duoknop

Door aan de duoknop te **draaien** kunt u van de ene positie in het display naar de andere lopen en zo de onderdelen uit de menu's kiezen. Op wat voor positie u zit ziet u aan de markering.

Door op de duoknop te **drukken** kunt u uw keuze voor het gemarkeerde menu-onderdeel bevestigen.

Toetsen ①, ②, ③ en ④

Onder deze toetsen zijn programma's opgeslagen die u direct kunt kiezen. Deze verschijnen links in het display. U kunt deze programma's vervangen door programma's die u naar eigen voorkeur instelt, de zgn. favorieten.

In de overige menu's hebben de toetsen ①, ②, ③ en ④ een andere functie. In deze gevallen ziet u in het display boven deze toetsen een pijl ▼ met de functie-aanduiding.

Programmakeuzemogelijkheden

Er zijn twee manieren om een programma te kiezen.

- Mogelijkheid 1: Kies het menu *Programmakeuze* in het display en bevestig uw keuze.
- Mogelijkheid 2: Druk op toets ①, ②, ③ of ④ en open direct het basismenu van het desbetreffende wasprogramma.

Bediening van de wasautomaat

Menu voor de programmakeuze

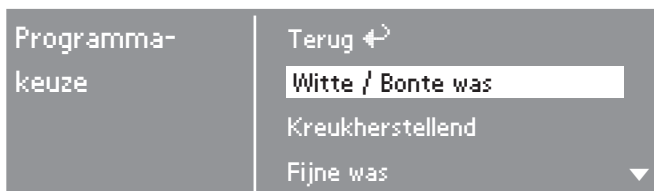

Met de duoknop kunt u alle beschikbare programma's kiezen. De markering gaat van boven naar beneden of omgekeerd, afhankelijk van de richting waarin u met de duoknop draait. De pijlen ▼▲ rechts in het display geven aan dat er nog meer keuzemogelijkheden volgen. Door op de duoknop te drukken kunt u de keuze voor een wasprogramma bevestigen en het basismenu dat daarbij hoort openen.

Basismenu van een wasprogramma

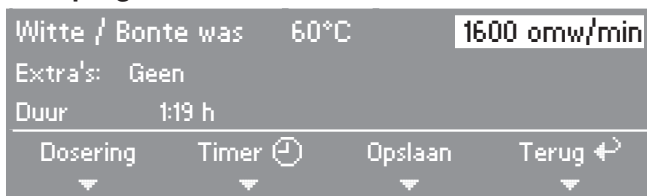

Door aan de duoknop te draaien kunt u de verschillende programma-componenten, te weten het basisprogramma, de temperatuur, het toerental en eventuele extra functies kiezen. De gekozen component is gemarkeerd. Door op de duoknop te drukken kunt u de keuze voor een component bevestigen en het submenu dat daarbij hoort openen.

De submenu's *Extra's*, *Timer* en *Dosering* kunt u openen door op toets ①, ②, resp. ③ te drukken.

U kunt terug naar het startmenu door op toets ④ onder *Terug* te drukken.

Menu voor de instellingen

In het menu voor de instellingen kunt u de elektronica van de wasautomaat aanpassen aan uw specifieke wensen. Meer informatie daarover kunt u vinden in het gelijknamige hoofdstuk.

Ingebruikneming van de wasautomaat

Iedere wasautomaat wordt in de fabriek op zijn werking getest.
Het is mogelijk dat er als gevolg van deze tests wat water in het apparaat achterblijft.

Controleer voordat u uw wasautomaat voor het eerst gebruikt of het apparaat volgens de regels is geplaatst en aangesloten.
Zie hoofdstuk: "Het plaatsen en aansluiten van de wasautomaat".

De wasautomaat beschikt over een sensor die vaststelt hoeveel wasgoed er in de trommel zit. De te doseren hoeveelheid wasmiddel kunt u daaraan aanpassen.
Om ervoor te zorgen dat deze sensor perfect functioneert moet u eerst een wasprogramma zonder wasgoed en zonder wasmiddel draaien.

- Draai de kraan open.
- Druk de  - toets in.

Wordt de wasautomaat voor het eerst ingeschakeld, dan verschijnt het startdisplay.

Dit startdisplay verschijnt niet meer, zodra er een wasprogramma volledig is uitgevoerd en langer heeft geduurd dan 1 uur.

Het instellen van de displaytaal

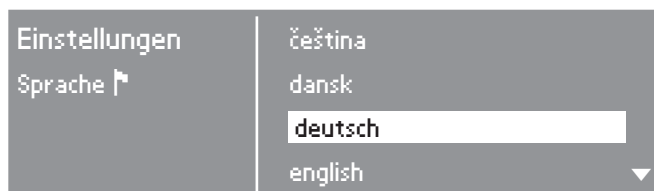

- Kies met de duoknop de gewenste taal en bevestig uw keuze.

Ingebruikneming van de wasautomaat

Het instellen van de dagtijd



- Stel met de duoknop het uur in en bevestig dit. Stel nu de minuten in en bevestig deze.

De dagtijd is nu opgeslagen.

Het verwijderen van de transportbeveiliging

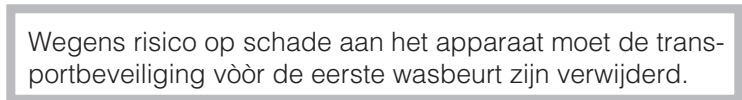

- Is dit door de installateur of uzelf gedaan, bevestig dat dan door op toets  te drukken.

In het display verschijnt nu het startmenu.

Het starten van het eerste wasprogramma



- Druk op toets .

Ingebruikneming van de wasautomaat

In het display verschijnt nu het basismenu van de Bonte was

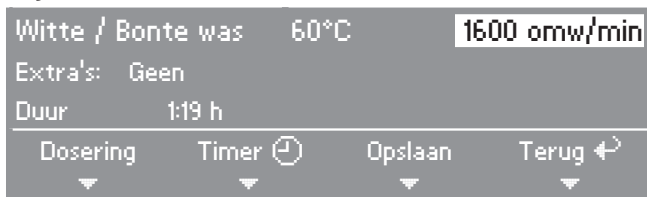

- Druk op de knipperende *Start* - toets.
- Schakel de wasautomaat na afloop van het programma uit.

De wasautomaat is nu in gebruik genomen.

Nu moet het nulpunt van de sensor worden ingesteld zoals bij een gewone weegschaal.

Het instellen van het nulpunt van de beladingssensor

- Schakel de wasautomaat in.
- Open de deur.
- Druk op toets .

Het basismenu voor *Witte / Bonte was* verschijnt in het display.

- Controleer of de trommel leeg is.
- Druk zo lang op toets  *Dosering* totdat in het display verschijnt:

Nulpuntinstelling OK

- Schakel de wasautomaat uit.

Tips om energie te besparen

Energie- en waterverbruik

- Benut bij ieder programma dat u kiest de maximale beladingscapaciteit van de trommel.
Het energie- en waterverbruik is dan, vergeleken met de totale hoeveelheid wasgoed, het laagst.
- Gebruik de programma's *Automatic* en *Express* voor kleinere hoeveelheden wasgoed.
- Bij een geringe belading in het programma *Witte / Bonte was* zorgt de beladingsautomaat voor een vermindering van het water- en energieverbruik en voor een verkorting van de programmaduur.
Daardoor is het mogelijk dat de resttijd die in het display wordt aangegeven tijdens het verloop van het wasprogramma wordt gecorrigeerd.
- Gebruik in plaats van het programma *Witte / Bonte was 95°C* het programma *Witte / Bonte was 60°C*.
In de meeste gevallen is dit programma goed genoeg en u bespaart daarmee 35% tot 45% energie.
- Gebruik voor wasgoed met hardnekkige vlekken of vlekken die er al wat langer in zitten de extra functie *Inweken*.

Wasmiddelen

- Gebruik hoogstens zoveel wasmiddel als op de wasmiddelverpakking staat aangegeven.
- Houd bij de dosering rekening met de mate waarin het wasgoed is vervuild.
- Reduceer bij geringere beladingshoeveelheden de hoeveelheid wasmiddel.
Gebruik daarvoor het submenu *Dosering*.

Juiste keuze van extra functies (**Kort, Inweken, Voorwas**)

Kies voor:

- licht vervuild wasgoed zonder zichtbare vlekken een wasprogramma met de extra functie *Kort*;
- normaal tot sterk vervuild wasgoed met zichtbare vlekken een wasprogramma zonder extra functie;
- zeer sterk vervuild wasgoed een wasprogramma met de extra functie *Inweken*;
- wasgoed waar veel stof of zand in zit de extra functie *Voorwas*.

Tip voor machinaal drogen

Wilt u het wasgoed na afloop in de droogautomaat drogen, kies dan het hoogste centrifugetoerental dat voor dit wasgoed mogelijk is.

Het inspecteren, sorteren en voorbehandelen van het wasgoed

Het inspecteren van het wasgoed

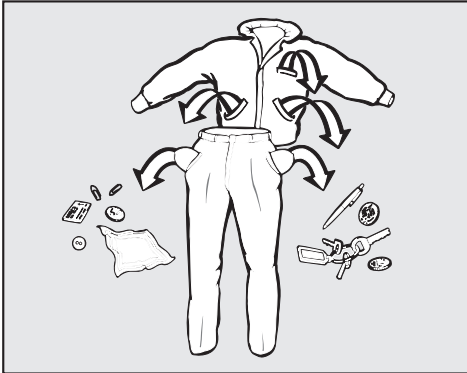

- Maak de zakken leeg.

⚠ Voorwerpen (spijkers, munten, paperclips e.d.) kunnen wasgoed en onderdelen van de wasautomaat beschadigen.

- Sluit de ritsen. Keer kleding met ritsen eventueel binnenstebuiten.
- Sluit eventuele haakjes en oogjes.
- Zorg ervoor dat onderdelen van kleding, zoals bh-beugels, niet los kunnen raken. Losgeraakte onderdelen moeten eerst worden vastgemaakt of verwijderd.
- Verwijder bij vitrage de haakjes en het loodband of wikkel ze in een doek.
- Knoop bed- en kussenovertrekken dicht zodat er geen andere textiel in terecht kan komen.

Het sorteren van het wasgoed

- Sorteert het wasgoed naar kleur en naar de symbolen in het wasetiket, dat zich in de kraag of in de zijnaad bevindt.
- Was geen textiel dat volgens het wasetiket niet in de wasautomaat kan worden gewassen. Het symbool daarvoor is: .
- Donkergekleurd wasgoed geeft bij de eerste wasbeurten vaak iets af. Was licht en donker wasgoed daarom apart.

Het voorbehandelen van vlekken

- Verwijder eventuele vlekken op het textiel, als het even kan zodra ze ontstaan zijn. Dit is nog belangrijker voor moeilijke vlekken als thee-, koffie-, ei- en bloedvlekken. Neem de vlekken met een tissue af. Wrijf de vlekken er niet in!

⚠ Gebruik in geen geval chemische (oplosmiddelhoudende) reinigingsmiddelen in de wasautomaat!

⚠ Wanneer u het wasgoed van tevoren met een oplosmiddelhoudend reinigingsmiddel, bijv. reinigingsbenzine, behandelt, let er dan op dat het middel niet met kunststof onderdelen in aanraking komt.

Zo wast u goed

Schakel de wasautomaat in

De trommelverlichting gaat aan.

Het kiezen van een programma

U hebt twee mogelijkheden om een programma te kiezen:

- Kies één van uw favorieten met behulp van de toetsen ①, ②, ③ of ④.
- Kies een programma via het menu *Programmakeuze*.

Het kiezen van een temperatuur / centrifugetoerental en extra functies

Kies met de duoknop de component die u wilt veranderen. De gekozen component is gemarkeerd.

Bevestig uw keuze door op de duoknop te drukken. Het daarbij behorende submenu wordt geopend.

Temperatuur

Witte / Bonte was	60 °C	1600 omw/min
Extra's:	Geen	
Temperatuur van		
Koud - 60°C		

Toerental

Witte / Bonte was	60°C	1800 omw/min
Extra's:	Geen	
Toerental van		
0 - 1800 omw/min		

Extra's

Witte / Bonte was	60°C	1600 omw/min
Extra's	Kort	Extrawater
	Voorwas	Spoelstop
	Inweken	Terug ←

Wordt binnen de submenu's binnen ca. 20 sec. geen keuze gemaakt, verschijnt het basismenu weer in het display.

In het basismenu staan nu alle componenten die u hebt gekozen.

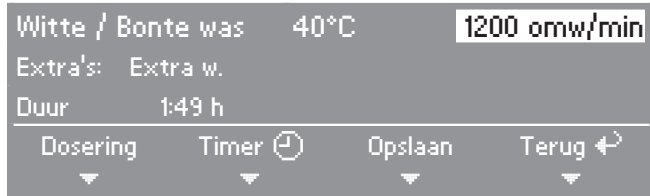

Het wijzigen / opslaan van een favoriet

Wanneer u dit programma in uw lijstje favorieten wilt opnemen, doe dan het volgende.

- Druk op toets .

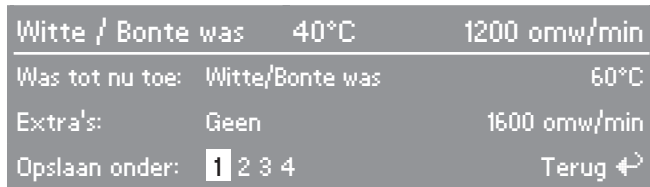

- Kies met de duoknop het gewenste nummer voor het favoriete programma en bevestig uw keuze.

De favoriet is nu met de door u gekozen instellingen opgeslagen en verschijnt in het startmenu.

Het is ook mogelijk om een favoriet op te slaan terwijl er nog een programma aan de gang is.

Zo wast u goed

Het beladen van de wasautomaat

- Open de deur met de  - toets.

Een sensor in de wasautomaat meet de hoeveelheid wasgoed.

Het display geeft aan hoeveel procent van de maximale hoeveelheid wasgoed die voor het gekozen wasprogramma is toegestaan, zich in de trommel bevindt.

Op grond van de gemeten hoeveelheid wasgoed geeft het display aan hoeveel procent van de door de wasmiddelfabrikant aanbevolen hoeveelheid wasmiddel u het beste kunt doseren.

Het submenu *Dosering* wordt geopend.

Witte / Bonte was		60°C	1600 omw/min
Extra's: Geen			
Belading	Dosering		
75%	75%		

De belading wordt in stappen van 25% aangegeven.

Bij een belading van minder dan 25% of bij een lege trommel verschijnt de waarde <25% in het display.

Bij een belading van meer dan >100%, dus bij overschrijding van de maximale beladingscapaciteit, verschijnt de waarde >100% knipperend in het display.

Overschrijding van de beladingscapaciteit wordt in het programma *Witte / Bonte was* niet aangegeven.

Bij een maximale belading is het energie- en waterverbruik, vergeleken met de totale hoeveelheid wasgoed, het laagst.

Bij overschrijding van de maximale beladingcapaciteit vallen de wasresultaten tegen en gaat het wasgoed sneller kreuken.

Het submenu *Dosering* kunt u altijd openen door op toets  te drukken.

- Leg het wasgoed uit elkaar gevouwen en losjes in de trommel.
- Leg stukken wasgoed van verschillende grootte in de trommel. Daardoor wordt een beter wasresultaat bereikt en kan het wasgoed zich tijdens het centrifugeren beter verdelen.

Let erop dat er niets tussen deur en manchets bekleemd raakt.

- Sluit de deur met een lichte klap.

Het inschakelen van de timer (indien gewenst)

Met het submenu *Timer* kunt u een tijdstip kiezen waarop het programma klaar moet zijn. De starttijd wordt daaraan aangepast en kan min. 30 minuten en max. 24 uur worden vertraagd. Dit is handig i.v.m. het nachttarief.

- Druk op toets .

Het submenu *Timer* wordt geopend.

Witte / Bonte was	60°C	1600 omw/min
Extra's:	Geen	
15:03	Starttijd:	15:03
	Einde:	15:30

- Stel met de duoknop de gewenste eindtijd van het programma in en bevestig uw keuze.

Bij de eerste stap wordt de eindtijd verschoven naar het volgende hele of halve uur. De starttijd wordt daaraan aangepast.

Het sluiten van het submenu *Timer*

- Druk op de *Start* - toets.

Het display geeft aan hoelang het nog duurt voordat het gekozen programma begint.

Deze tijd wordt in het display per minuut afgeteld.

Het afbreken van het submenu *Timer*

- Wilt u deze tijd niet afwachten, druk dan op toets .

Pas nadat het programma is gestart kan de precieze beladingshoeveelheid worden vastgesteld. Het is mogelijk dat het programma daardoor iets vroeger of iets later klaar is.

Zo wast u goed

Het doseren van wasmiddel

In het display verschijnt een doseeradvies in de vorm van een percentage. Van de door de wasmiddelfabrikant aanbevolen hoeveelheid wasmiddel kunt u het beste dit percentage doseren.

- 40%** = Iets minder dan de helft
- 50%** = De helft
- 60%** = Iets meer dan de helft
- 75%** = Drie vierde
- 100%** = De aanbevolen hoeveelheid

Let verder ook op de mate waarin het wasgoed is vervuild en op de waterhardheid.

Te weinig wasmiddel heeft tot gevolg dat

- het wasgoed niet schoon en in de loop van de tijd grauw en hard wordt;
- er zich vetbolletjes in het wasgoed vormen;
- er zich kalk op de kuip en de verwarmingselementen afzet.

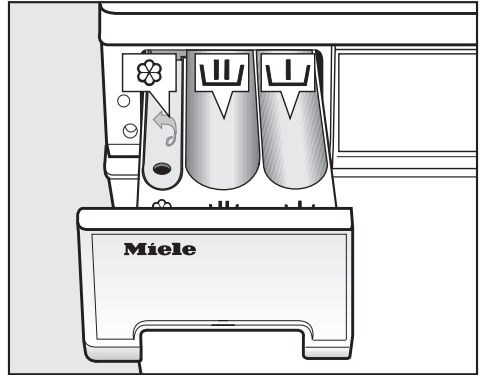

Te veel wasmiddel heeft tot gevolg dat

- er zich te veel schuim vormt, de waswerking daardoor gering is en de reinigungs-, spoel- en centrifugeersultaten niet optimaal zijn;
- er door een automatisch ingeschakelde extra spoelgang meer water wordt verbruikt;
- het milieu extra wordt belast.



- Trek de wasmiddellade naar buiten en doseer het middel in de vakjes.



Vakje voor de voorwas
Wanneer u de extra functie *Voorwas* hebt gekozen, doseer dan $\frac{1}{3}$ in vakje  en $\frac{2}{3}$ in vakje .



Vakje voor de hoofdwash en voor het inweken, wanneer u deze extra functie hebt gekozen.



Vakje voor wasverzachter of stijfjel

- Schuif de wasmiddellade weer naar binnen.

Nadere bijzonderheden over wasmiddelen en de dosering daarvan vindt u in het hoofdstuk: "Wasmiddelen".

Het starten van het programma





- Druk op de knipperende *Start* - toets.

In het display verschijnt de tijd die het programma waarschijnlijk gaat duren. Ook wordt in het display het program-maverloop aangegeven.

In de eerste 10 minuten berekent de wasautomaat de snelheid waarmee het wasgoed het water op kan nemen. Op grond van deze berekening kan het programma langer of korter duren.

De trommelverlichting gaat uit nadat het programma is gestart.

U kunt tijdens het wassen kunt u nog het volgende doen.

- Met toets  *Timer*  kunt u de dag-tijd en de vermoedelijke eindtijd van het programma aflezen.
- Met toets  *Opslaan* kunt u het lopende programma als favoriet op-slaan.
- Met toets  *Afbreken* kunt u het lopende programma beëindigen. Het waswater wordt direct afge-pompt.

Het leeghalen van de trommel

Het programma is afgelopen, wanneer in het display afwisselend gaan knippe-ren:

Kreukbeveilig.

en

Einde van het programma;

Haal het wasgoed er voor het uitschak. uit.

- Open de deur met de  - toets.

15 minuten na afloop van de kreuk-beveiliging wordt de wasautomaat automatisch uitgeschakeld. U kunt de wasautomaat weer inschakelen door op de  - toets te drukken.

- Haal het wasgoed uit de trommel.

Kijk goed of er geen stukken was-goed in de trommel zijn blijven lig-gen. Anders loopt u het risico dat ze bij de volgende wasbeurt krimpen of afgeven.

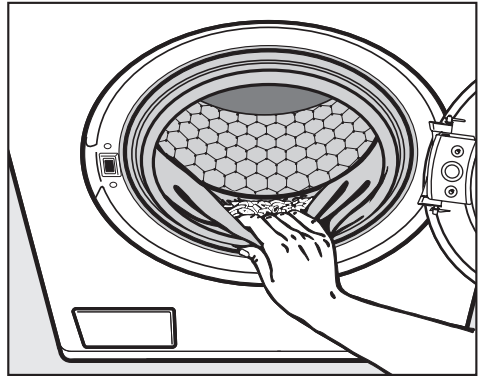

- Controleer of er voorwerpen in de manchets van de deur zijn achterge-bleven.

Attentie!

Haal het wasgoed **altijd** eerst uit de trommel voordat u de wasautomaat uitschakelt.

Alleen zo is een perfecte werking van de beladingsweergave gewaar-borgd.

- Schakel de wasautomaat met de  - toets uit.
- Sluit de deur.

Anders bestaat het gevaar dat er voor-werpen per vergissing in de trommel te-rechtkomen, worden meegewassen en het wasgoed beschadigen.

Extra functies

Kort

Voor licht vervuild wasgoed zonder zichtbare vlekken
De hoofdwas duurt korter.

Extra water

De waterstand wordt bij het wassen en bij het spoelen verhoogd.

Spoelstop

Zie volgende bladzijde.

Inweken

Voor wasgoed dat bijzonder sterk is vervuild door eiwithoudende vlekken (bijv. bloed, vet, cacao) of door vlekken die er al wat langer in zitten.

U kunt een inweektijd kiezen van minimaal 30 minuten en maximaal 6 uur en wel in stappen van 30 minuten.

Het kiezen van de inweektijd

Witte / Bonte was	60°C	1600 omw/min
Extra's:	Geen	
15:03	Einde:	16:33
	Inweektijd:	0:00 h

- Stel met de duoknop de gewenste inweektijd in en bevestig uw keuze.

De gekozen inweektijd wordt in het display opgeteld bij de tijd die het gekozen basisprogramma duurt.

Het uitschakelen van de inweektijd

- Zet de inweektijd op 0:00 h en bevestig uw keuze.

Voorwas

Voor wasgoed waar veel stof of zand in zit

Maximaal centrifuge-toerental

Het maximale centrifuge-toerental kan van programma tot programma verschillen.

Programma	Omw/min
Witte / Bonte was	1800
Kreukherstellend	1200
Fijne was	600
Automatic	1200
Donker wasgoed	1200
Overhemden	600
Jeans	900
Express	1600
Wol	1200
Zijde	400
Sportkleding	1200
Outdoor	800
Hygiëne	1800
Nieuw textiel	1200
Impregneren	1000
Vitrage	600
Hoofdkussens	1200
Stijven	1500
Extra spoelen	1200
Pompen/Centrifugeren	1800

U kunt een lager toerental instellen.

Het centrifugeren tussen de spoelgangen

Het wasgoed wordt na de hoofdwass en tussen de spoelgangen gecentrifugeerd.

Wordt er op het eind van een programma met een lager toerental gecentrifugeerd, dan gebeurt dat ook na de hoofdwass en tussen de spoelgangen. In het programma *Witte / Bonte was*

wordt bij een toerental van lager dan 700 omw/min een spoelgang ingelast.

Het overslaan van het eindcentrifugeren (Spoelstop)

■ Kies in het submenu van *Extra* de extra functie *Spoelstop*.

Het wasgoed blijft na de laatste spoelgang in het water liggen. Dat heeft het voordeel dat het wasgoed minder kreukt wanneer u het niet direct uit de trommel haalt.

– Toch eindcentrifugeren

In het display is het centrifuge-toerental opgeslagen.

■ Open met de duoknop het submenu van het centrifuge-toerental.

■ Bevestig het aangegeven toerental of wijzig en bevestig het.

■ Druk op de *Start* - toets.

– Het programma beëindigen

■ Druk op de  - toets.

Het water wordt afgepompt.

■ Druk opnieuw op de  - toets.

De deur gaat open.

Het overslaan van het centrifugeren tussen de spoelgangen en het eindcentrifugeren

■ Kies in het submenu van het centrifuge-toerental de instelling *Zonder centrif.*



Na de laatste spoelgang wordt het water afgepompt en wordt de kreukbeveiliging ingeschakeld.

Bij de instelling *Zonder centrifugeren* wordt in de programma's *Witte / Bonte was*, *Kreukherstellend*, *Automatic* en *Express* een spoelgang ingelast.

Programma-overzicht

Witte / Bonte was		95°C tot koud	Maximaal 6,0 kg
Wasgoed	Wasgoed van katoen, linnen of mengweefsels; T-shirts, ondergoed, tafellakens en servetten		
Extra functies	Kort, Voorwas of Inweken, Extra water, Spoelstop		
Instructie voor onderzoeksinstituten:			
Voor kort programma: 3,0 kg belading en extra functie <i>Kort</i> .			
Kreukherstellend		60°C tot koud	Maximaal 3,0 kg
Wasgoed	Wasgoed van synthetische vezels, mengweefsels of kreukherstellend gemaakt katoen		
Tip	Reduceer bij kreukgevoelig textiel het centrifugetoerental.		
Extra functies	Kort, Voorwas of Inweken, Extra water, Spoelstop		
Fijne was		60°C tot koud	Maximaal 2,0 kg
Wasgoed	Wasgoed van synthetische vezels, mengweefsels en kunstzijde		
Extra functies	Kort, Voorwas of Inweken, Spoelstop		
Automatic		40°C tot koud	Maximaal 3,5 kg
Wasgoed	Wasgoed dat naar kleur is gesorteerd en een combinatie is van wasgoed dat anders met het programma <i>Witte / Bonte was</i> en wasgoed dat anders met het programma <i>Kreukherstellend</i> wordt gewassen.		
Tip	Beide soorten wasgoed worden zo behoedzaam mogelijk behandeld en zo goed mogelijk gereinigd. Dit is mogelijk doordat wasparameters zoals waterstand, wasritme en centrifugeprofiel automatisch worden aangepast.		
Extra functies	Kort, Voorwas of Inweken, Extra water, Spoelstop		
Donker wasgoed		40°C tot koud	Maximaal 3,0 kg
Wasgoed	Zwart en ander donker wasgoed van katoen of mengweefsels		
Tip	Was dit wasgoed binnenstebuiten.		
Extra functies	Kort, Spoelstop		

Programma-overzicht

Overhemden		60°C tot koud	Maximaal 2,0 kg
Tips	<ul style="list-style-type: none"> – Behandel kragen en manchetten vóór als dat nodig is. – Gebruik voor zijden overhemden en blouses het programma <i>Zijde</i>. 		
Extra functies	Kort, Extra water, Spoelstop		
Jeans		60°C tot koud	Maximaal 3,0 kg
Tips	<ul style="list-style-type: none"> – Was jeansstoffen binnenstebuiten. – Jeansstoffen geven vaak iets af wanneer ze de eerste paar keer worden gewassen. Was lichte en donkere jeansstoffen daarom apart. 		
Extra functies	Kort, Voorwas of Inweken, Spoelstop		
Express		40°C tot koud	Maximaal 3,0 kg
Wasgoed	Een kleinere hoeveelheid wasgoed dat uit katoen, linnen of mengweefsels bestaat en alleen maar hoeft te worden opgefrist.		
Extra functies	Extra water, Spoelstop		
Wol 		40°C tot koud	Maximaal 2,0 kg
Wasgoed	Wasgoed van wol en wolmengweefsels		
Extra functie	Spoelstop		
Zijde 		30°C tot koud	Maximaal 1,0 kg
Wasgoed	Wasgoed van zijde en van alle met de hand wasbare stoffen zonder wol		
Tip	Was panty's en bh's in een waszak.		
Extra functies	Extra water, Spoelstop		

Programma-overzicht

Sportkleding		60°C tot 30°C	Maximaal 2,0 kg
Wasgoed	Sport- en fitnesskleding		
Extra functies	Kort, Voorwas of Inweken, Extra water, Spoelstop		
Outdoor		40°C tot koud	Maximaal 2,0 kg
Wasgoed	Jassen en broeken van microvezels zoals Gore-Tex [®] , SYMPATEX [®] , WINDSTOPPER [®] enz.		
Tips	<ul style="list-style-type: none"> – Doe bij jassen de ritsen dicht. – Gebruik geen wasverzachter. 		
Extra functies	Kort, Voorwas of Inweken, Extra water, Spoelstop		
Hygiëne		60°C	Maximaal 6,0 kg
Wasgoed	Wasgoed dat direct met de huid in aanraking komt of dat aan bijzondere hygiënische eisen moet voldoen, bijv. ondergoed, babykleertjes, beddengoed en encasing producten		
Tip	De temperatuur blijft in de hoofdwas langer op 60°C.		
Extra functies	Voorwas of Inweken, Extra water, Spoelstop		
Nieuw textiel		40°C tot koud	Maximaal 3,0 kg
Wasgoed	Nieuw textiel van katoen, badstof of polyester		
Tip	De chemicaliën die er van de productie nog in zitten, worden uit de vezels verwijderd.		
Extra functies	Extra water, Spoelstop		
Impregneren		40°C	Maximaal 2,0 kg
Wasgoed	Voor het nabehandelen van microvezels, skikleding, popeline of tafellakens en wel voor het verhogen van de water- en vuilwerende werking		
Tips	<ul style="list-style-type: none"> – Het wasgoed moet net gewassen en gecentrifugeerd of gedroogd zijn. – Om een optimaal effect te bereiken moet u het wasgoed daarna thermisch nabehandelen en wel door het in een droogauto-maat of met de strijkbout te drogen. 		
Extra functie	Spoelstop		

Programma-overzicht

Vitrage		40°C tot koud	Maximaal 2,0 kg
Wasgoed	Vitrage die volgens de fabrikant in de wasautomaat kan worden gewassen. Om het stof te verwijderen spoelt het apparaat automatisch een keer vòòr en wel zonder wasmiddel.		
Tip	Kies bij kreukgevoelige vitrage een lager centrifuge-toerental of centrifugeer helemaal niet.		
Extra functies	Extra water, Spoelstop		
Hoofdkussens		95°C tot 40°C	2 kussens (40 x 80 cm) of 1 kussen (80 x 80 cm)
Wasgoed	Wasbare kussens met synthetische vulling of met donzen of veren vulling		
Tip	Let op het wasetiket aan de kussens.		
Extra functies	Extra water, Spoelstop		
Stijven			Maximaal 6,0 kg
Tip	Het wasgoed (tafellakens, servetten en beroepskleding) moet net gewassen, maar mag niet met wasverzachter nabehandeld zijn.		
Extra functie	Spoelstop		
Extra spoelen			Maximaal 6,0 kg
Extra functie	Spoelstop		
Pompen			Maximaal 6,0 kg
Voor het afpompen van het sop			
Pompen/Centrifugereren			Maximaal 6,0 kg
Tip	Stel een centrifuge-toerental in.		

Programmaverloop

	Hoofdwash		Spoelen		Centrifugeren	
	Waterstand	Wasritme	Waterstand	Spoelgangen	Centrifugeren tussen de spoelgangen	Eindcentrifugeren
Witte / Bonte was		Ⓐ		2-4 ⁽³⁾⁴⁾	✓	✓
Kreukherstellend		Ⓒ		2-3 ⁵⁾	✓	✓
Fijne was		Ⓓ		3	–	✓
Automatic		Ⓐ Ⓑ Ⓒ		2-3 ⁵⁾	✓	✓
Donker wasgoed		Ⓑ		3	✓	✓
Overhemden		Ⓒ		2	–	✓
Jeans		Ⓒ		3	–	✓
Express		Ⓑ		2-3 ⁵⁾	✓	✓
Wol		Ⓔ		2	✓	✓
Zijde		Ⓔ		2	–	✓
Sportkleding		Ⓒ		2	✓	✓
Outdoor		Ⓓ		3	✓ ⁶⁾	✓
Hygiëne		Ⓑ		3-4 ⁴⁾	✓	✓
Nieuw textiel		Ⓑ		2	✓	✓
Impregneren		Ⓓ	–	–	–	✓
Vitrage ¹⁾		Ⓓ		3	–	✓
Hoofdkussens ²⁾		Ⓓ		3	–	✓
Stijven		Ⓒ	–	1	–	✓
Extra spoelen	–	–		2	–	✓
Pompen/Centrifugeren	–	–	–	–	–	✓

 = Lage waterstand

 = Gemiddelde waterstand

 = Hoge waterstand

Ⓐ = Intensief ritme

Ⓑ = Normaal ritme

Ⓒ = Behoedzaam ritme

Ⓓ = Sensitief ritme

Ⓔ = Handwasritme

Voor nadere bijzonderheden over het programmaverloop zie volgende bladzijde.

De wasautomaat beschikt over een volledig elektronische besturing met beladingsautomaat.

Tijdens een wasprogramma zuigt het wasgoed water op. Om hoeveel water het gaat hangt af van de hoeveelheid wasgoed en het soort textiel.

Hoe groter het absorptievermogen van het wasgoed is, des te meer water er moet worden bijgepompt. De elektronica van de wasautomaat kan de hoeveelheid water meten die het wasgoed opneemt en die moet worden bijgepompt.

Het programmaverloop en de wastijd zijn bij de diverse programma's dus verschillend.

Het programmaverloop van de hier vermelde programma's slaat op het basisprogramma met maximale belading. Eventueel gekozen extra functies zijn hier buiten beschouwing gelaten.

Het display geeft tijdens iedere wasbeurt aan in welke fase het wasprogramma zich op dat moment bevindt.

Nadere bijzonderheden over het programmaverloop:

Kreukbeveiliging:

De trommel beweegt nog 30 minuten na afloop van het programma om kreukvorming te voorkomen.

Een uitzondering vormt het programma *Wol*.

De wasautomaat kan te allen tijde worden geopend.

- 1) Voorspoelen: Om het stof te verwijderen spoelt het apparaat automatisch een keer vòòr en wel zonder wasmiddel.
- 2) Centrifugeren met hoog toerental: Vóórdat het eigenlijke programma begint wordt er een keer met een hoog toerental gecentrifugeerd om de lucht uit het kussen te persen. Daarna stroomt het water via vakje  voor de hoofdwass naar binnen.
- 3) Wordt er een temperatuur gekozen van 60°C tot 95°C, dan worden er 2 spoelgangen uitgevoerd. Wordt er een temperatuur gekozen van beneden de 60°C, dan worden er 3 spoelgangen uitgevoerd.
- 4) Een 3e, resp. 4e spoelgang wordt uitgevoerd wanneer:
 - er teveel schuim in de trommel zit;
 - er een lager centrifugetoerental is gekozen dan 700 omw/min;
 - *Zonder centrifugeren* is gekozen.
- 5) Een 3e spoelgang wordt uitgevoerd wanneer:
 - *Zonder centrifugeren* is gekozen.
- 6) In het programma *Outdoor* wordt het wasgoed alleen na de hoofdwass gecentrifugeerd.

Textielbehandelingssymbolen

Wassen	
Het getal in de wastobbe geeft de maximale wastemperatuur aan.	
	Normaal programma
	Mild programma
	Zeer mild programma
	Handwas
	Niet wassen

Voorbeelden voor de programmakeuze

Programma	Textielbehandelingsymbolen
Witte / Bonte was	
Kreukhersteltend	
Fijne was	
Wol	
Zijde	
Express	
Automatic	

Trommeldrogen	
De punten geven de globale temperatuur aan.	
	Op een normale temperatuur
	Op een lagere temperatuur
	Niet drogen in de automaat

Strijken	
De punten verwijzen naar de punten op de regelaar van het strijkijzer en geven de temperatuur aan.	
	ca. 200°C
	ca. 150°C
	ca. 110°C
	Niet strijken

Chemisch reinigen	
	Reiniging met chemische oplosmiddelen.
	De letters verwijzen naar het reinigingsmiddel.
	Nat reinigen
	Niet chemisch reinigen

Bleken	
	Elk bleekmiddel toegestaan
	Alleen zuurstofbleekmiddel toegestaan
	Niet bleken

In het wasgoed bevindt zich een etiket met textielbehandelingssymbolen. Dit etiket doet aanbevelingen voor de juiste behandeling van het artikel waarop het is aangebracht.

Het mag niet worden verward met een garantie hoe het textiel zich in het gebruik zal gedragen. Het behandelings-etiket waarborgt dat het textielproduct bij de aanbevolen behandeling **geen schade** lijdt.

Een artikel waarop een behandelings-etiket met de symbolen is aangebracht moet voldoen aan bepaalde eisen van wasechtheid, wrijftechtheid en water-echtheid van de kleuren.

Het mag niet teveel krimpen of vervormen, de lijmen mogen niet loslaten en bij de eerste vier keer reinigen zijn ontleding, smelten, vergelen, pillen en blijvende kreukels ontoelaatbaar.

Behandelingen en temperaturen die milder zijn dan op het etiket aangegeven zijn altijd toegestaan.

Het wijzigen van het programmaverloop

Het afbreken van een programma

U kunt een wasprogramma ieder moment afbreken, nadat u het hebt gestart.

- Druk op toets  *Afbreken*.

De wasautomaat pompt het waswater af.

- Kies *Terug* door op toets  te drukken.

Wanneer u een ander programma wilt kiezen,

- controleer dan of er nog wasmiddel in de wasmiddellade zit.

Is dat niet het geval,

- doseer genoeg wasmiddel.
- Kies en start een ander programma.

Het onderbreken van een programma

- Schakel de wasautomaat met de  - toets uit.

Wanneer u het programma weer wilt voortzetten,

- schakel de wasautomaat dan met de  - toets weer in.

Het wijzigen van een gekozen programma

Het basisprogramma

Wanneer een programma eenmaal is gestart, kunt u geen ander programma meer kiezen zonder het lopende programma af te breken.

De temperatuur

De temperatuur kunt u tot 5 minuten na de programmastart wijzigen.

Het centrifugetoerental

Het centrifugetoerental kunt u tot vlak voor het eindcentrifugeren wijzigen.

Extra functies

De extra's *Kort* en *Extra water* kunt u tot 5 minuten na de programmastart in- en uitschakelen.

Wanneer de kinderbeveiliging is geactiveerd, kan het programma niet worden afgebroken, noch worden gewijzigd.

Het wijzigen van het programmaverloop

Het bijvullen van de trommel en het voortijdig verwijderen van wasgoed uit de trommel

- Open de deur door op de  - toets te drukken.
- Leg wasgoed in de trommel of haal er wasgoed uit.
- Sluit de deur.

Het programma wordt automatisch voortgezet.

Attentie:

Nadat de wasautomaat een programma eenmaal heeft gestart kan hij in de hoeveelheid wasgoed geen wijzigingen meer vaststellen.

Daarom gaat de wasautomaat, ook nadat u nog wasgoed in de trommel hebt gelegd of wasgoed uit de trommel heeft gehaald, altijd van de maximale beladingshoeveelheid uit.

De resttijd kan dus verschillen van de tijd die in het display wordt aangegeven.

In een paar gevallen kan de deur niet meer worden geopend, en wel wanneer:

- de temperatuur van het waswater boven de **55°C** komt;
- het waterniveau te hoog is;
- de programmafase *Centrifuger* is bereikt.

Wanneer u in één van bovenstaande gevallen op de  - toets drukt, licht in het display op:

 **Apparaat vergrendeld.**

Kinderbeveiliging

Met het inschakelen van de kinderbeveiliging voorkomt u dat de wasautomaat tijdens het wassen wordt geopend, en/of het wasprogramma wordt afgebroken.

Het inschakelen van de kinderbeveiliging

- Druk na het starten van het programma minstens 6 seconden op de *Start* - toets totdat het display het volgende aangeeft:

Vergrendeld

Het apparaat accepteert nu geen wijzigingen meer en maakt het wasprogramma helemaal af.

Na afloop van het wasprogramma wordt de kinderbeveiliging automatisch opgeheven.

Het uitschakelen van de kinderbeveiliging

- Druk minstens 6 seconden op de *Start* - toets totdat het display het volgende aangeeft:

Ontgrendeld

Wasmiddelen

Het juiste wasmiddel

U kunt alle wasmiddelen gebruiken die voor gebruik in de wasautomaat geschikt zijn.

Tips voor gebruik en dosering van wasmiddelen staan op de wasmiddelverpakking.

	Universeel	Color	Fijnwasmiddel
Witte / Bonte was	X	X	
Kreukherstellend	X	X	
Fijne was			X
Automatic	X	X	
Donker wasgoed		X ¹⁾	
Overhemden	X	X	
Jeans		X ¹⁾	
Express	X	X	
Wol	Wolwasmiddel		
Zijde			X
Sportkleding	X	X	
Outdoor			X
Hygiëne	X		
Nieuw textiel	X	X	
Impregneren	Gebruik alleen impregneermiddelen met de aanduiding: "Geschikt voor membraantextiel". Deze zijn gebaseerd op fluorchemische verbindingen. Gebruik geen parafinehoudende middelen. Doseer vloeibare impregneermiddelen in vakje ☞.		
Vitrage	X ²⁾	X ²⁾	
Hoofdkussens	X ¹⁾	X ¹⁾	
Stijven	Vloeibaar of poedervormig stijfsel		

1) Alleen vloeibaar wasmiddel

2) Alleen poedervormig wasmiddelen of een wasmiddel speciaal voor vitrage

Het doseren van wasmiddel

De dosering is van verschillende factoren afhankelijk.

- De hoeveelheid wasgoed
Let op het doseeradvies.
- De mate waarin dit is vervuild

Licht vervuild

Er zijn geen vuile vlekken te zien, maar de kledingstukken ruiken niet meer zo fris.

Normaal vervuild

Er zijn lichte vlekken te zien.

Sterk vervuild

Er zijn donkere vlekken te zien.

- De waterhardheid
Wanneer u de hardheidsgraad in uw regio niet weet, informeer daar dan naar bij uw waterleidingbedrijf.

Waterhardheid

Hardheidsgraad	Duitse hardheid °dH
Zacht (I)	0 - 8,4
Gemiddeld (II)	8,4 - 14
Hard tot zeer hard (III)	> 14

Wateronthardingsmiddel

Wanneer het water harder is dan 10° dH kunt u een wateronthardingsmiddel gebruiken om wasmiddel te besparen.

De juiste dosering vindt u op de verpakking.

Doseer eerst het wasmiddel en dan pas het onthardingsmiddel.

Het wasmiddel kunt u normaal toevoegen, d.w.z. in doseringen voor zacht water tot 10° dH.

Wasmiddelen met verschillende componenten

Wanneer u met verscheidene componenten wast, adviseren wij u deze middelen altijd bij elkaar in vakje **III** te doseren, en wel in de onderstaande volgorde:

1. Wasmiddel
2. Wateronthardingsmiddel
3. Vlekkenzout

Dan worden de middelen beter ingespoeld.

Wasmiddelen

Middelen voor het nabehandelen van het wasgoed

Wasverzachters

Met wasverzachters wordt uw wasgoed extra zacht en minder statisch.

Synthetische stijfsels

Met synthetische stijfsels krijgt u het wasgoed beter in model.

Stijfsels

Met gewone stijfsels wordt uw wasgoed stevig.

Automatisch spoelen met wasverzachter, synthetische stijfsels of vloeibare stijfsels

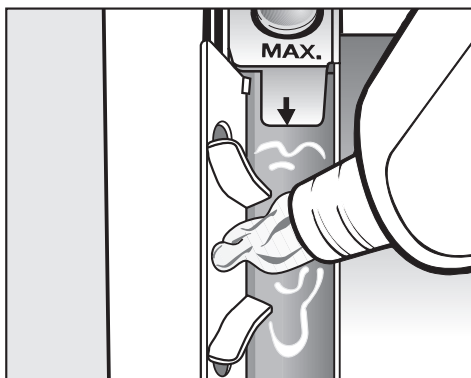

- Doseer één van bovenstaande producten in vakje ☼.

Doseer niet hoger dan de pijl.

De middelen worden automatisch met het laatste spoelwater in de trommel gespoeld.

Aan het eind van het wasprogramma blijft er een klein beetje water in vakje ☼ staan.

Wanneer u verschillende keren automatisch met stijfsel heeft gespoeld, reinig dan de wasmiddellade. Reinig de zuighevel extra goed.

Apart spoelen met wasverzachter, synthetische stijfsels of vloeibare stijfsels

- Bereid en doseer bovenstaande producten zoals aangegeven op de verpakking.
- Doseer vloeibare middelen in vakje ☼ en poedervormige of stroperige middelen in vakje ▮.
- Kies het programma *Stijven*.
- Kies een centrifugetoerental of de extra functie *Spoelstop*.
- Druk op de *Start* - toets.

Het kleuren en ontkleuren

- Let erop dat het gebruik van textielverf in de wasautomaat alleen is toegestaan voor huishoudelijke doeleinden. Neem niet meer verf dan strikt nodig is. Wordt er teveel geverfd dan kan het in de verf aanwezige zout het roestvrij staal aantasten. Neem de aanwijzingen van de textielverffabrikant precies in acht.
- Gebruik geen ontkleuringsmiddelen in de automaat.

⚠ Haal vóórdat u de wasautomaat een reinigungs- of onderhoudsbeurt geeft de spanning van het apparaat.

⚠ Spuit de wasautomaat in geen geval met een waterspuit schoon.

Het reinigen van de ommanteling, het bedieningspaneel en de trommel

- Reinig deze onderdelen met een mild reinigingsmiddel of sopje.
- Droog ze daarna met een zachte doek.

⚠ Gebruik geen oplosmiddelhoudende reinigingsmiddelen, schuurmiddelen, glas- of allesreinigers. Deze kunnen namelijk kunststof oppervlakken en andere onderdelen beschadigen.

Het reinigen van de wasmiddellade

Het is om hygiënische redenen het beste om de hele wasmiddellade en het gedeelte waar de lade inzit regelmatig te reinigen.

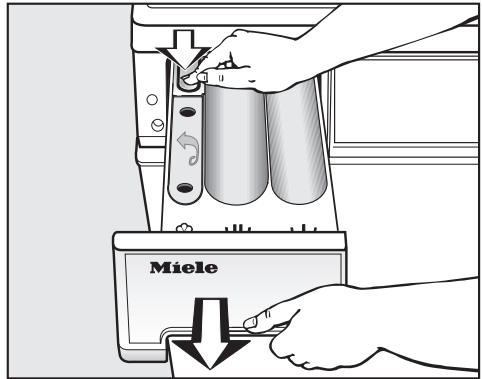

- Trek de wasmiddellade naar buiten totdat u weerstand voelt.
- Druk de ontgrendelingsknop in
- en haal de wasmiddellade uit het apparaat.
- Reinig de wasmiddellade met warm water.

Reiniging en onderhoud

Het reinigen van de zuighevel

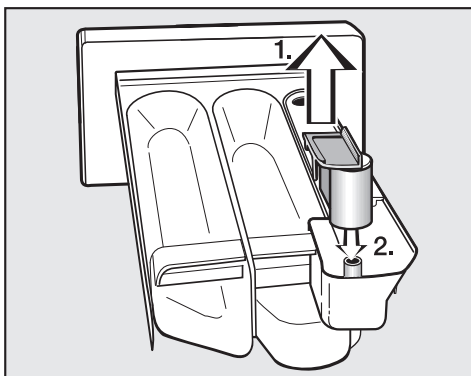

- Trek de zuighevel uit vakje ☘ (1)
- en reinig de hevel onder stromend warm water.
- Reinig ook het pijpje, waar de zuighevel overheen wordt gestoken.
- Zet de zuighevel weer terug (2).

Wanneer u verschillende keren vloeibaar stijfsel hebt gebruikt, reinig de zuighevel dan extra goed. Vloeibare stijfsels klonteren snel.

Het reinigen van de wasmiddelladekast

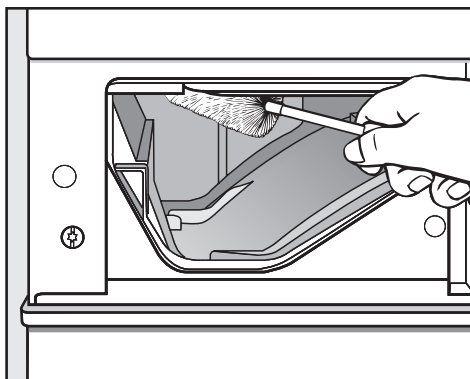

- Reinig ook het gedeelte waar de wasmiddellade zit. Verwijder de wasmiddelresten en kalkaanslag en gebruik daarvoor een flessenborstel.

Het reinigen van het watertoevoerzeefje

De wasautomaat heeft één zeefje ter bescherming van de watertoevoerklep.

Dit zeefje, dat zich in de schroefkoppeling van de veiligheidsklep bevindt, moet u ongeveer 1 keer in het half jaar controleren. Wanneer de watertoevoer vaak wordt onderbroken moet u misschien vaker controleren.

- Draai de waterkraan dicht.
- Schroef de toevoerslang van de waterkraan.

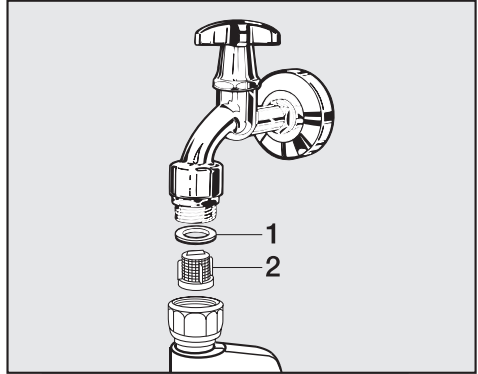

- Trek het rubberen dichtingsringetje **1** uit de groef.
- Pak het kunststof zeefje **2** met een combinatie- of punttang aan de opstaande rand in het midden vast en trek het eruit.
- Reinig het kunststof zeefje.
- Monteer alles weer in omgekeerde volgorde.
- Schroef de slang stevig aan de kraan vast.
- Draai de kraan open.
- Draai de schroefkoppeling nog wat vaster aan als er nog water uitloopt.

Het zeefje **moet** nadat het is gereinigd weer worden teruggeplaatst.

Nuttige tips

Het oplossen van problemen . . .

De meeste problemen waar u in het dagelijks gebruik mee te maken zou kunnen krijgen kunt u zelf oplossen.

In al die gevallen hoeft u onze technici niet te bellen en kunt u tijd en kosten besparen.

De volgende tabellen helpen u om de oorzaken van een probleem te vinden en uit de wereld te helpen. Bedenk echter:

 Reparaties aan elektrische apparaten mogen alleen door erkende vakmensen worden uitgevoerd. Gebeurt dit niet, dan kan de gebruiker grote risico's lopen.

Het lukt niet om een wasprogramma te starten.

Probleem	Oorzaak	Oplossing
Het display blijft donker.	Er staat geen stroom op het apparaat.	Controleer of – de stekker goed in de contactdoos zit; – de zekering in orde is.
Het display vraagt u om een code in te voeren.	De code is geactiveerd en de elektronica vergrendeld.	Voer de code in en bevestig deze. Wanneer u niet wilt dat deze vraag de volgende keer weer verschijnt, deactiveer de code dan.
Het display geeft een foutmelding.	Zolang het display een foutmelding geeft kan er geen programma worden gestart.	– Neem de aanwijzingen in het display in acht. – Schakel de wasautomaat met de ① - toets uit en weer in. De foutmelding is weg.
Het display is donker en de Start - toets is langzaam aan het knipperen.	Het display staat in stand-by, d.w.z. is automatisch uitgeschakeld in het kader van de energiebesparing.	Druk op één van de toetsen ①, ②, ③ of ④. Het display staat niet meer in stand-by.

Problemen bij de beladingsweergave

Probleem	Oorzaak	Oplossing
Het display geeft een beladingshoeveelheid aan van <25%, terwijl de trommel is gevuld.	De wasautomaat is ingeschakeld, terwijl er zich nog wasgoed in de trommel bevond. Daardoor is het nulpunt verzet.	<ul style="list-style-type: none"> ■ Stel het nulpunt opnieuw in. <ul style="list-style-type: none"> – Haal het wasgoed uit de trommel. – Laat de deur open. – Schakel de wasautomaat uit. – Schakel de wasautomaat in. – Kies het programma <i>Witte / Bonte was</i>. – Druk zolang op toets  <i>Doseering</i> totdat in het display staat: Nulpuntinstelling OK.
Het display geeft een beladingshoeveelheid aan die groter is dan <25%, terwijl de trommel leeg is.	Het nulpunt van de beladingssensor is verzet.	Draai de trommel een keer rond. Wanneer ook daarna een beladingshoeveelheid wordt aangegeven die groter is dan <25%, stel dan het nulpunt opnieuw in. Zie boven.

Nuttige tips

Algemene problemen met de wasautomaat		
Probleem	Oorzaak	Oplossing
De wasautomaat trilt tijdens het centrifugeren.	De stelvoeten staan niet gelijk en zijn niet met een contra-roer vastgeschroefd.	Stel de wasautomaat stevig en schroef de stelvoeten met een contra-roer vast.
De wasautomaat heeft het wasgoed niet normaal gecentrifugeerd en het wasgoed is nog nat.	Bij het eindcentrifugeren heeft de automaat een grote onbalans herkend en het centrifuge-toeren-tal gereduceerd.	Vul de trommel met grote en kleine stukken wasgoed om het wasgoed beter in balans te krijgen.
De wasautomaat maakt een pompend geluid.	Dat is geen storing. Wanneer het water wordt afgepompt zijn dit soort geluiden normaal.	
In de wasmiddellade blijft vrij veel wasmiddel achter.	Er staat onvoldoende druk op het water.	<ul style="list-style-type: none"> – Reinig het zeefje in de watertoevoer. – Kies eventueel de extra functie <i>Extra water</i>.
	Poedervormige wasmiddelen in combinatie met onthardingsmiddelen hebben de neiging te gaan plakken.	Reinig de wasmiddellade en doseer voortaan eerst het wasmiddel en dan pas het onthardingsmiddel in het juiste vakje.
De wasverzachter wordt niet volledig ingespoeld of er blijft teveel water in vakje ☼ staan.	De zuighevel zit niet goed of is verstopt.	Reinig de zuighevel. Zie hoofdstuk: "Reiniging en onderhoud", paragraaf: "Het reinigen van de wasmiddellade".
In het display staat een voor u vreemde taal.	Onder <i>Instellingen</i>  , <i>Taal</i>  is een voor u vreemde taal gekozen.	Stel uw eigen taal in.
Stroomuitval	odra er weer stroom op de wasautomaat staat, schakel het apparaat dan met de  - toets weer in om het programma voort te zetten.	

Een tegenvallend wasresultaat

Probleem	Oorzaak	Oplossing
<p>Het wasgoed wordt met een vloeibaar wasmiddel niet schoon.</p>	<p>In vloeibare wasmiddelen zitten geen bleekmiddelen. Fruit-, koffie- of theeplekken zijn er moeilijk uit te krijgen.</p>	<ul style="list-style-type: none"> – Gebruik poedervormige wasmiddelen met een bleekmiddel. – Doseer vlekkenzout in vakje  en het vloeibare wasmiddel in een doseerbolletje. – Doseer vloeibaar wasmiddel en vlekkenzout nooit bij elkaar in het wasmiddelvakje.
<p>Op het gewassen wasgoed zijn grijze, elastische bolletjes achtergebleven (vetbolletjes).</p>	<p>Er is te weinig wasmiddel gedoseerd. Het wasgoed is te sterk met vet, bijv. crème of olie vervuild geweest.</p>	<ul style="list-style-type: none"> – Wanneer wasgoed zo vervuild is moet u óf meer wasmiddel doseren óf een vloeibaar wasmiddel gebruiken. – Draai vóór de volgende wasbeurt een wasprogramma op 60 °C met een vloeibaar wasmiddel en zonder wasgoed.
<p>Op het gewassen wasgoed zitten witte, wasmiddelachtige bestanddelen.</p>	<p>Het wasmiddel bevat niet in water op te lossen bestanddelen ter ontharding van het water, nl. zeolieten. Deze bestanddelen hebben zich op het textiel vastgezet.</p>	<ul style="list-style-type: none"> – Probeer de resten met een borstel te verwijderen wanneer het wasgoed droog is. – Was donker wasgoed voortaan met een wasmiddel dat geen zeolieten bevat. Vloeibare wasmiddelen voldoen meestal aan deze eis. – Was dit textiel met het programma <i>Donker wasgoed</i>.

Nuttige tips

De deur kan met de  - toets niet worden geopend.	
Oorzaak	Oplossing
De wasautomaat is niet elektrisch aangesloten en/of is niet ingeschakeld.	Stop de stekker in het stopcontact en/of schakel de wasautomaat met de  - toets in.
De kinderbeveiliging is ingeschakeld.	Schakel de kinderbeveiliging uit zoals beschreven in de gelijknamige paragraaf.
De code is geactiveerd.	Deactiveer de code. Zie hoofdstuk: "Menu voor de instellingen  ".
De stroom is uitgevallen.	Open de deur zoals beschreven in de volgende paragraaf.
De deur is niet goed dichtgedaan.	Druk een keer stevig tegen de slotkant van de deur en druk daarna op de  - toets.
Er bevindt zich nog water in de trommel en de wasautomaat kan het water niet afpompen.	Reinig het pluizenfilter en het filterhuis zoals beschreven in de volgende paragraaf.
De deur kan bij een temperatuur van hoger dan 55°C niet worden geopend. Op deze manier wordt voorkomen dat u zich verbrandt.	

Het openen van de deur bij verstopte afvoer en/of stroomuitval

- Schakel de wasautomaat uit.

Aan de achterkant van het front van de wasmiddellade bevindt zich een gele opener voor het klepje van het pluizenfilter.

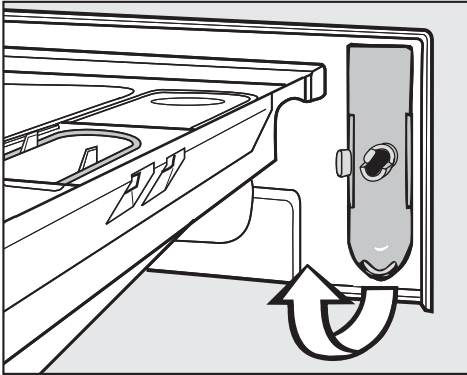

- Pak deze gele opener.

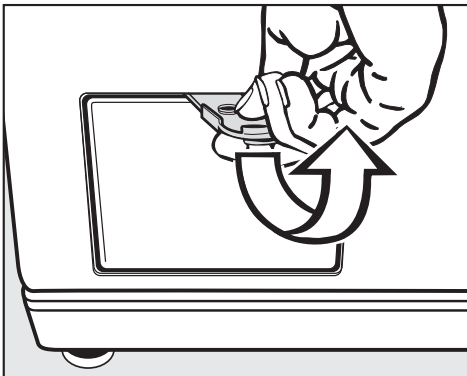

- Open daarmee het klepje van het pluizenfilter.

Verstopte afvoer

Wanneer de afvoer is verstopt, bevindt zich een vrij grote hoeveelheid water in de automaat (**max. 25 l**).

⚠ Wees voorzichtig! Het water is heet, wanneer kort daarvoor op een hoge temperatuur is gewassen. U kunt zich aan het water branden!

Het legen van de wasautomaat

- Zet een bak of schaal onder het klepje.

Het pluizenfilter mag er niet helemaal uit worden gedraaid.

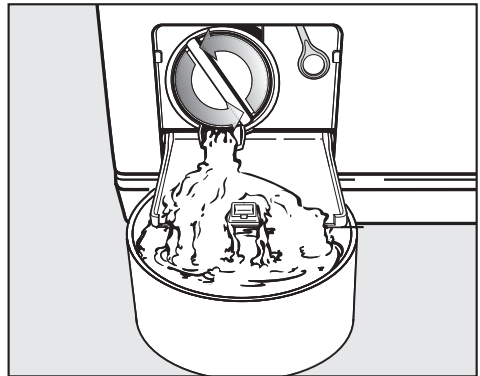

- Draai het pluizenfilter zover los totdat het water eruit stroomt.
- Draai telkens wanneer de bak of de schaal volraakt, het deksel van het pluizenfilter vast en maak de bak of schaal leeg.

Nuttige tips

Wanneer er geen water meer uit de automaat loopt,

- Zet het pluizenfilter weer in het filterhuis.
- Draai het filter weer vast.

⚠ Wordt het pluizenfilter niet teruggezet en vastgedraaid, dan loopt er water uit het apparaat.

Het openen van de deur

⚠ Controleer steeds of de trommel stilstaat wanneer u het wasgoed uit de automaat wilt halen. Wanneer u uw hand in een nog draaiende trommel steekt, loopt u het risico zich te verwonden.

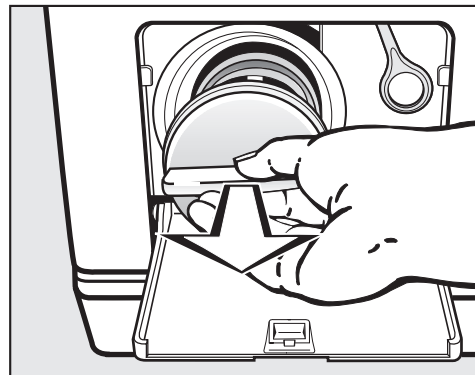

- draai het pluizenfilter er dan helemaal uit.
- Reinig het pluizenfilter grondig.

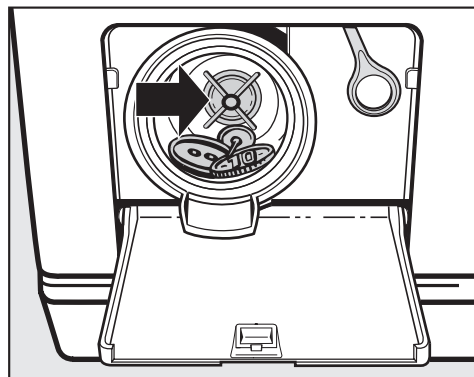

- Controleer of de pompschoepvleugel gemakkelijk rond te draaien is.
- Is dat niet het geval, verwijder dan de voorwerpen en/of draden.
- Reinig het filterhuis.

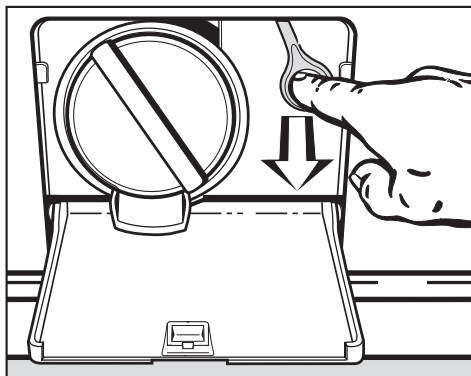

- Trek aan de noodontgrendeling.
De deur gaat open.

Reparaties

Voor reparaties dient u te bellen:

- uw Miele-vakhandelaar of
- de afdeling Klantcontacten van Miele Nederland B.V.

Adres en telefoonnummer van Miele Nederland B.V. vindt u op de achterzijde van deze gebruiksaanwijzing.

Voor een goede en vlotte afhandeling is het noodzakelijk dat onze technici weten welk model wasautomaat u heeft en welk nummer deze heeft.

Beide gegevens vindt u op het typeplaatje aan de binnenkant van de deurboven het glas.

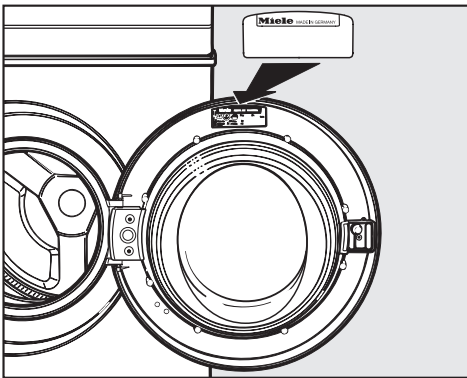

Programma-actualisering (Update)

Wasmiddelen, textiel, wasgewoonten en wasvoorschriften zullen in de toekomst veranderingen ondergaan.

De was- en spoelprogramma's zullen daaraan moeten worden aangepast.

Onze technici zijn in staat om wasprogramma's te updaten en in het geheugen van uw wasautomaat op te slaan.

Dat zal gebeuren via de optische interface PC op het bedieningspaneel (PC = Programme Correction).

Miele zal zelf aangeven wanneer de programma's kunnen worden geactualiseerd.

Garantietermijn en garantievoorwaarden

De garantietermijn van de wasautomaat bedraagt 2 jaar.

Nadere bijzonderheden over de garantievoorwaarden en het Miele Serviceverzekering Certificaat treft u aan in bijgaande folder.

Bij te bestellen onderdelen

Onderdelen voor deze wasautomaat kunt u bijbestellen bij de Miele-vakhandel of bij de afdeling Onderdelen van Miele Nederland B.V.

Het plaatsen en aansluiten van de wasautomaat

Het apparaat van voren

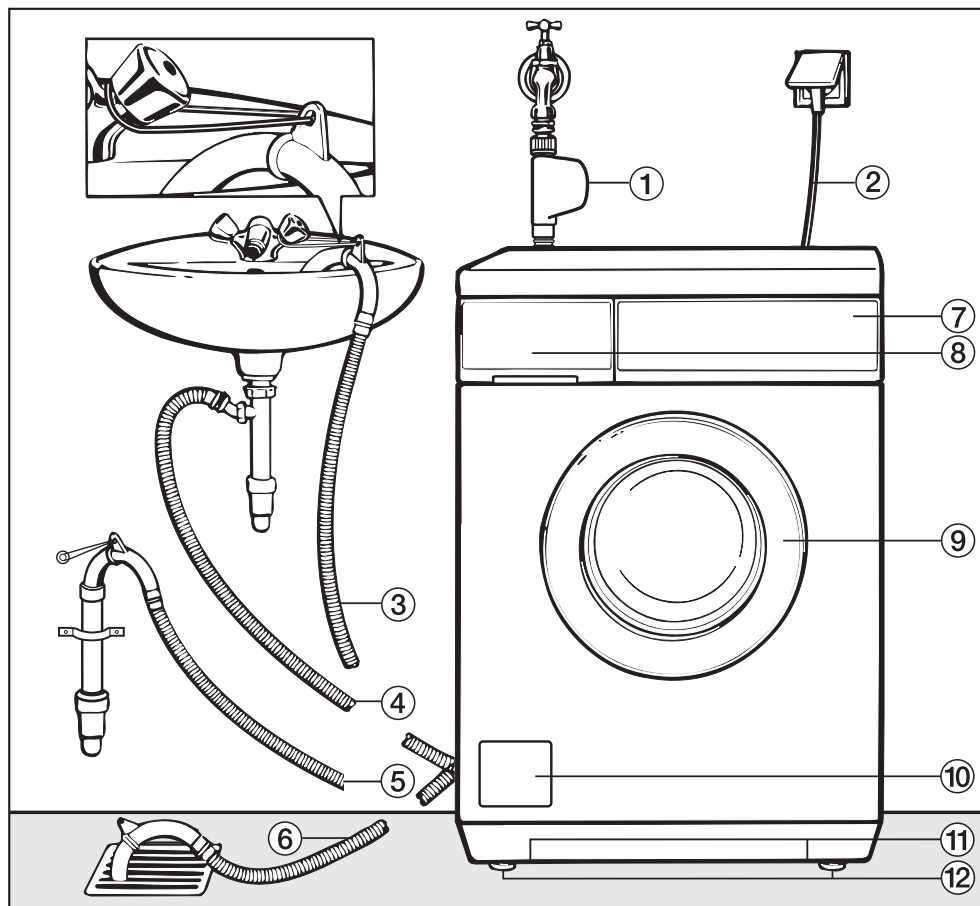

① Watertoevoerslang Waterproof-systeem

② Elektrische aansluiting

③ - ⑥ Waterafvoerslang (met draaibaar en verwijderbaar bochtstuk) met verschillende mogelijkheden voor waterafvoer

⑦ Bedieningspaneel

⑧ Wasmiddellade

⑨ Deur

⑩ Klepje voor het pluizenfilter, het filterhuis en de noodontgrendeling

⑪ Handgrepen voor het transport

⑫ Vier stelvoeten

Het plaatsen en aansluiten van de wasautomaat

Het apparaat van achteren

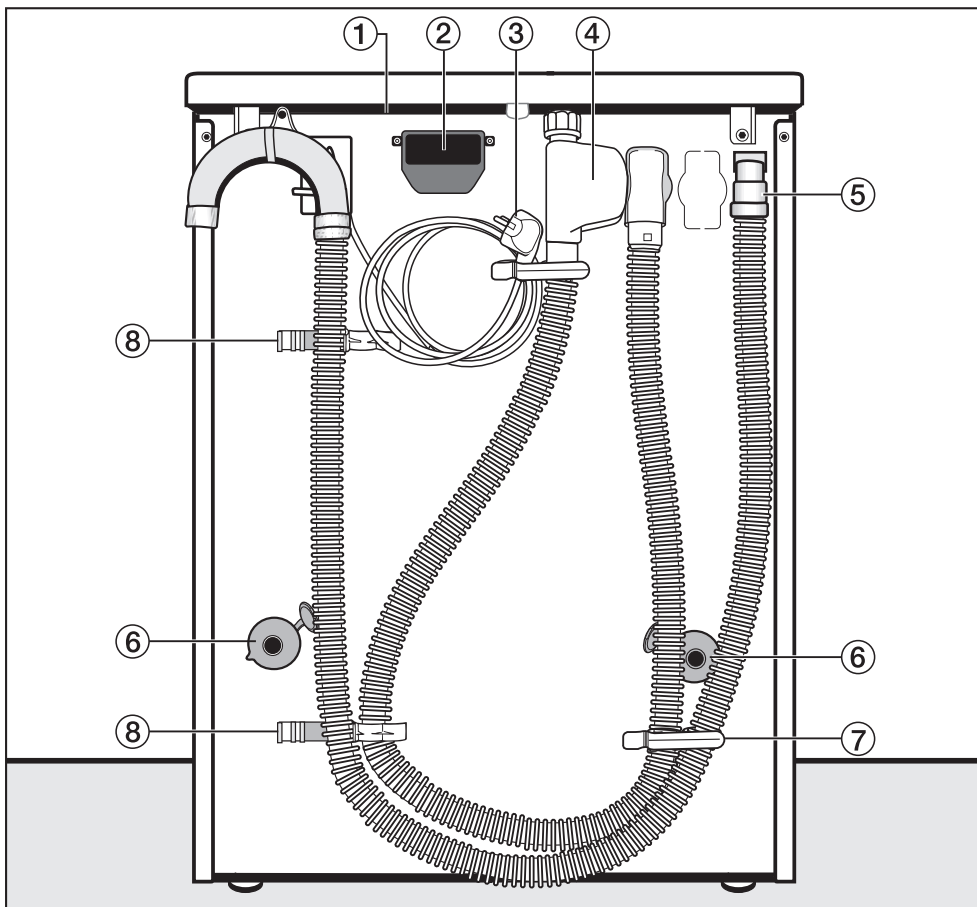

- ① Rand van het bovenblad
Hier kunt u het apparaat vastpakken wanneer u het wilt verplaatsen.
- ② Schacht voor Miele@home communicatiemodule
- ③ Elektrische aansluiting
- ④ Watertoevoerslang Waterproof-systeem
- ⑤ Waterafvoerslang
- ⑥ Draaibeveiligingen met transportstangen
- ⑦ Houder voor watertoevoerslang en waterafvoerslang
- ⑧ Houders voor transportstangen

Het plaatsen en aansluiten van de wasautomaat

Plaats van opstelling

Als plaats van opstelling is een betonnen vloer het meest geschikt. In tegenstelling tot een houten of een zachte vloer trilt deze nauwelijks mee als de wasautomaat aan het centrifugeren is.

Let bij het plaatsen van uw automaat op het volgende:

- Plaats het apparaat waterpas en stabiel.
- Plaats het apparaat niet op een zachte vloerbedekking omdat het in dat geval tijdens het centrifugeren gaat trillen.
- Wanneer u het apparaat op een houten vloer wilt plaatsen, plaats het dan op een multiplex plaat van tenminste 3 cm dik.
U dient de plaat niet alleen maar aan de planken van de vloer, maar aan zoveel mogelijk - in ieder geval aan 2 - balken vast te schroeven.
- Plaats het apparaat als het enigszins kan in één van de hoeken van het vertrek. Daar is iedere vloer het stabielst.

 Wanneer het apparaat op een reeds aanwezige (betonnen of gemetselde) sokkel plaatst, let er dan op dat het tijdens het centrifugeren niet kan gaan schuiven.

U doet dit met behulp van spanklauwen. Deze zijn verkrijgbaar bij de Miele-vakhandel of bij de afdeling Onderdelen van Miele Nederland B.V.

Het plaatsen van de wasautomaat

- Wanneer u het apparaat van de verpakkingsbodem tilt en op de plaats neerzet waar het moet staan, pak het dan aan de voorkant bij de handgrepen en aan de achterkant bij de rand van het bovenblad vast.

 De machinevoeten en de vloer onder het apparaat moeten droog zijn. Is dat niet het geval, dan loopt u het risico dat de automaat gaat glijden tijdens het centrifugeren.

Het verwijderen van de transportbeveiliging

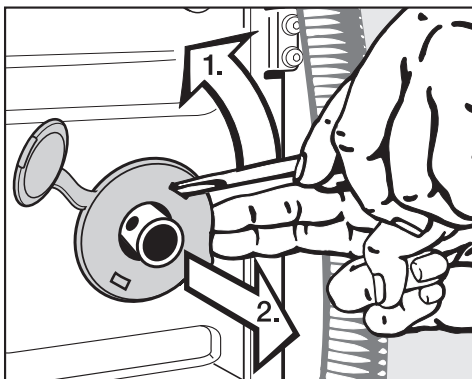

- Haak een schroevendraaier achter de draaibeveiligingen (1)
- en haal ze er af (2).

Het plaatsen en aansluiten van de wasautomaat

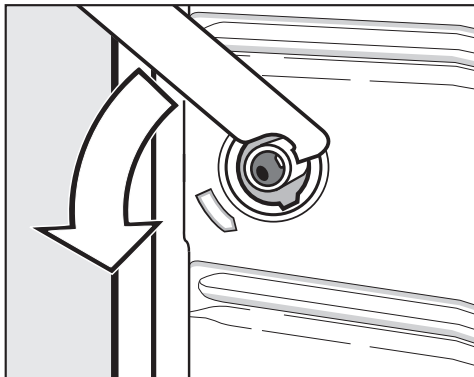

- Draai de linker transportstang met de bijgevoegde steeksleutel 90° en

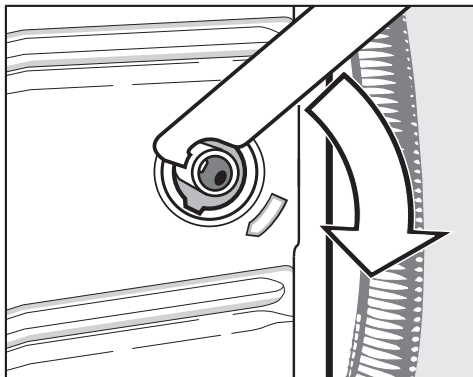

- Draai de rechter transportstang 90° en

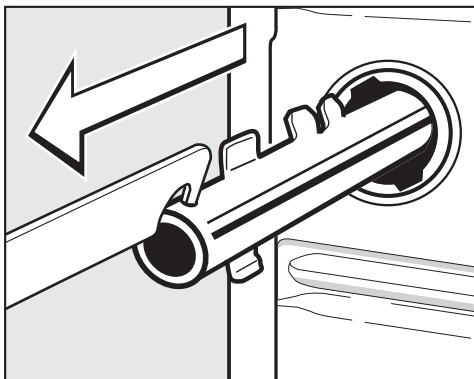

- trek de stang eruit.

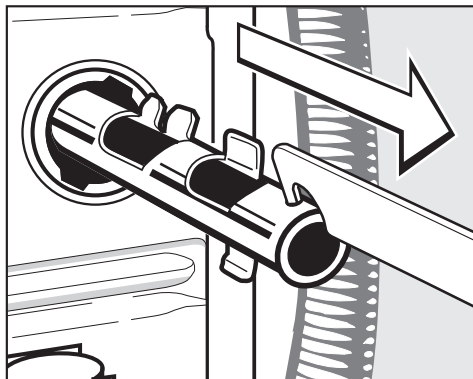

- trek de stang eruit.

Het plaatsen en aansluiten van de wasautomaat

⚠ Sluit de gaten af die vrijkomen nadat u de transportbeveiliging heeft verwijderd. Doet u dat niet, dan loopt u het risico zich te bezeren.

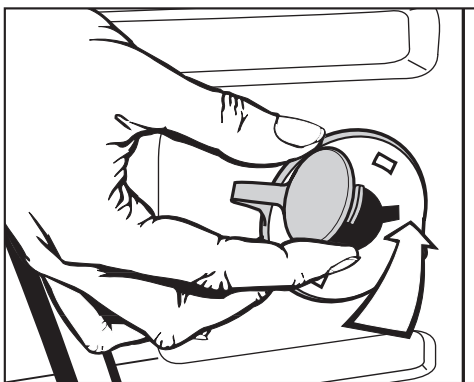

- Sluit de gaten met de draaibeveiligingen en de daaraan bevestigde dopjes af.

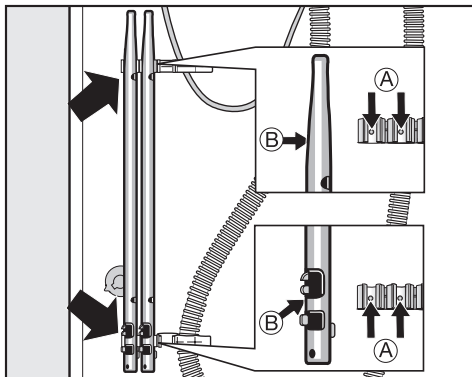

- Bevestig de transportstangen aan de achterwand van de wasautomaat. Let erop dat de gaten **B** op de pennen **A** worden geplaatst.

⚠ De wasautomaat mag zonder transportbeveiliging niet worden getransporteerd. Bewaar de transportbeveiliging. Wanneer de wasautomaat moet worden getransporteerd (bijv. bij een verhuizing) moet de beveiliging weer worden gemonteerd.

Het monteren van de transportbeveiliging

Het monteren van de transportbeveiliging gebeurt in omgekeerde volgorde.

Het plaatsen en aansluiten van de wasautomaat

Het stellen van de wasautomaat

De wasautomaat moet waterpas en gelijkmatig op de vloer staan. Alleen dan is een optimale werking gewaarborgd.

Wanneer een wasautomaat verkeerd wordt geplaatst, wordt er meer water en energie verbruikt dan nodig is en kan het apparaat gaan schuiven.

Ook is het mogelijk dat de beladings- en wasmiddelweergave onjuiste percentages aangeven.

Het stellen van de automaat gebeurt met behulp van de vier machine- of stelvoeten. Wanneer het apparaat wordt geleverd zijn alle stelvoeten naar binnen gedraaid.

Het naar buiten draaien en vastzetten van de stelvoeten

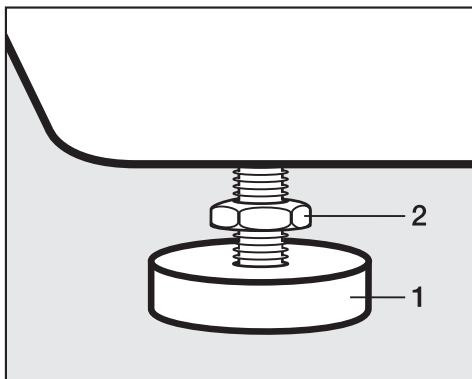

- Draai conramoer **2** met de bijgevoegde steeksleutel los en wel met de wijzers van de klok mee. Draai de conramoer samen met stelvoet **1** naar buiten.

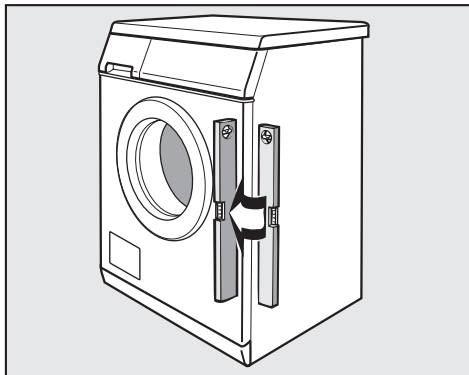

- Controleer met een waterpas of het apparaat waterpas staat.
- Houd stelvoet **1** met een waterpomp-tang vast. Draai conramoer **2** met de steeksleutel weer aan de ommanteling vast.

 Alle vier de conramoeren moeten stevig aan de ommanteling zijn vastgedraaid. Controleer ook de voeten die u bij het stellen van de automaat niet naar buiten hebt gedraaid. Doet u dat niet, dan bestaat het gevaar dat het apparaat gaat schuiven.

Het plaatsen en aansluiten van de wasautomaat

Het plaatsen van de wasautomaat onder een werkblad of in een keukenblok

- Hiervoor is een onderbouwset* noodzakelijk.

De onderbouwset moet door een vakman / vakvrouw worden gemonteerd.

Bij de onderbouwset is een montagehandleiding gevoegd.

- Bij de onderbouwset is een afdekplaat gevoegd. Deze afdekplaat moet het bovenblad van de automaat vervangen.
- Wanneer de automaat onder een werkblad wordt ondergebouwd dat 900/910 hoog is, is er één stelframe* vereist.
- Watertoevoer, waterafvoer en elektrische aansluiting dienen in de buurt van de automaat geïnstalleerd te zijn en men moet er gemakkelijk bij kunnen.

Was-droogzuil

Op deze wasautomaat kan een Miele-droogautomaat worden geplaatst. Daarvoor is een tussenstuk* noodzakelijk.

Het tussenstuk moet door een vakman / vakvrouw worden gemonteerd.

De met * aangegeven onderdelen zijn verkrijgbaar bij de Miele-vakhandel of bij de afdeling Onderdelen.

Let op het volgende:

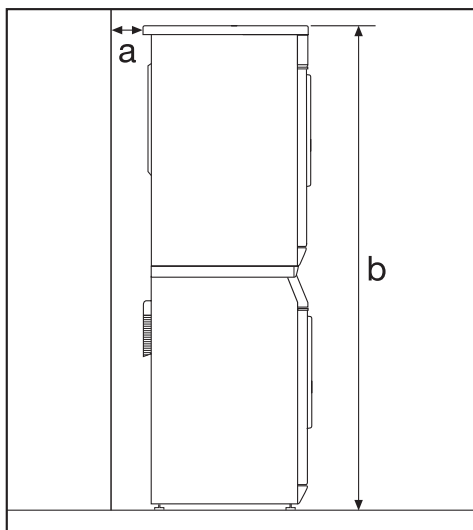

a De afstand tot de wand moet veiligheidshalve minstens 2 cm bedragen.

b Hoogte:

Tussenstuk met werkblad:

ca. 169 cm

Tussenstuk zonder werkblad:

ca. 170 cm

Het terugplaatsen van het bovenblad van de wasautomaat

Hebt u het bovenblad van de wasautomaat voor plaatsing onder een werkblad of voor een was-droogzuil verwijderd en moet u het blad daarna terugplaatsen, let er dan op dat het stevig aan de houders aan de achterkant vastzit.

Alleen dan kunt u er zeker van zijn dat de wasautomaat veilig kan worden getransporteerd.

Het plaatsen en aansluiten van de wasautomaat

Het Miele waterbeveiligings-systeem

Het Miele waterbeveiligingssysteem biedt een volledige bescherming tegen waterschade door de wasautomaat.

Het systeem bestaat hoofdzakelijk uit drie onderdelen:

- 1) de watertoevoerslang
- 2) de elektronica en de ommanteling
- 3) de waterafvoerslang

1) De watertoevoerslang

- Deze beschikt over een elektrisch waterinlaatventiel.

Dit systeem functioneert als een automatische kraan en zit in de uitstulping van de watertoevoerslang.

- Het waterinlaatventiel is bestand tegen een druk van tussen de 7.000 en 10.000 kPa.

Scheuren in het ventiel worden daarmee voorkomen.

- De beschermhuls van de watertoevoerslang

Deze beschermhuls zit als een tweede huid om de watertoevoerslang heen.

Wanneer de watertoevoerslang lekt, wordt het overtollige water door de beschermhuls in de bodemplaat opgevangen en wordt het waterinlaatventiel door de vlotterschakelaar uitgeschakeld.

De watertoevoer is vanaf dat moment geblokkeerd.

Het water dat zich in de kuip bevindt wordt afgepompt.

2) De elektronica en de ommanteling

- De bodemplaat

Wanneer de wasautomaat lekt wordt het overtollige water in de bodemplaat opgevangen en wordt het waterinlaatventiel door de vlotterschakelaar uitgeschakeld.

De watertoevoer is vanaf dat moment geblokkeerd.

Het water dat zich in de kuip bevindt wordt afgepompt.

- Bescherming tegen overstromen

Voorkomen wordt dat de wasautomaat door een ongecontroleerde watertoevoer gaat lekken.

Stijgt de waterstand boven een bepaald niveau, dan wordt de afvoerpomp ingeschakeld en het water gecontroleerd afgepompt.

3) De waterafvoerslang

- Bescherming tegen leegzuigen

De waterafvoerslang is beveiligd met een ventilatiesysteem.

Hiermee wordt voorkomen dat de wasautomaat wordt leeggezogen.

Het plaatsen en aansluiten van de wasautomaat

Het aansluiten van de water- toevoer

 Het waterinlaatventiel bevat elektrische onderdelen en mag daarom niet worden gemonteerd in gedeelten van het vertrek waar met water wordt gewerkt, bijv. badkuipen of douchecabines.

Gebruik in dat geval een metaalomvlochte verlengslang. Deze is te verkrijgen bij de Miele-vakhandel of bij de afdeling Onderdelen van Miele Nederland B.V.



De behuizing van het waterinlaatventiel mag niet in vloeistof worden gedompeld!

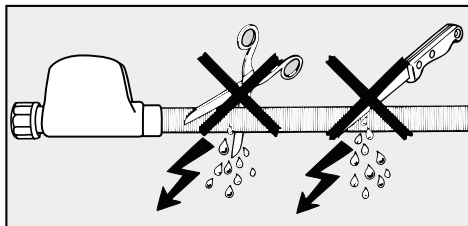

De beschermhuls mag niet worden beschadigd en er mogen geen knikken in zitten.

De automaat mag zonder terugslagklep op het waterleidingnet worden aangesloten, omdat hij gebouwd is volgens EU-normen.

De waterdruk moet minstens 100 kPa en mag niet meer dan 1.000 kPa bedragen.

Is de druk hoger dan 1.000 kPa, dan moet er een drukreducieerventiel in de waterleiding worden ingebouwd.

Voor de aansluiting is een kraan met $\frac{3}{4}$ "-schroefkoppeling noodzakelijk. Is zo'n kraan niet aanwezig, dan mag de automaat uitsluitend door een erkend installateur op de waterleiding worden aangesloten.

 Het aansluitpunt staat onder druk van de waterleiding. Controleer daarom of de aansluiting niet lek is.

Dit kunt u doen door de kraan langzaam open te draaien. Leg het dichtingsringetje er eventueel opnieuw in en draai de schroefkoppeling eventueel wat vaster aan.

De wasautomaat is **niet** geschikt om op warm water te worden aangesloten.

Het plaatsen en aansluiten van de wasautomaat

Onderhoud

Wanneer u het systeem vervangt, doe dat dan alleen met het **Miele Water-proof-systeem**.

Het zeefje in de schroefkoppeling van het waterinloopventiel mag ter bescherming van het ventiel niet worden verwijderd.

Verlengslang om na te bestellen

Een metaalomvlochte slang van 1,5 m lang kan worden nabesteld bij de Miele-vakhandel of bij de afdeling Onderdelen van Miele Nederland B.V.

Deze slang is bestand tegen een druk van minstens 14.000 kPa en kan als verlengslang worden gebruikt.

Het plaatsen en aansluiten van de wasautomaat

Het aansluiten van de waterafvoer

Het sop wordt afgepompt m.b.v. een afvoerpomp met een opvoerhoogte van 1 m.

Het water moet ongehinderd weg kunnen stromen en daarom mogen er geen knikken in de slang zitten.

Het bochtstuk aan het eind van de slang is draaibaar en kan indien nodig worden verwijderd.

Indien noodzakelijk kan de afvoerslang tot max. 5 m worden verlengd.

Verlengstukken zijn verkrijgbaar bij de Miele-vakhandel of bij de afdeling Onderdelen van Miele Nederland B.V.

Voor opvoerhoogten van meer dan 1 m tot max. 1,8 m is een verwisselbare afvoerpomp verkrijgbaar en wel bij de Miele-vakhandel of bij de afdeling Onderdelen van Miele Nederland B.V.

De waterafvoerslang kan op de volgende manieren worden aangebracht

1. De slang kan in een wasbak, wastafel of gootsteen worden gehangen:

Attentie:

- Zorg ervoor dat de slang niet weg kan glijden.
- Wordt het water in een wasbak, wastafel of gootsteen afgepompt moet het snel genoeg weg kunnen stromen. Is dat niet het geval, dan loopt u het risico dat er water overstroomt of dat een deel van het weggepompte water in de automaat wordt teruggezogen.

2. De slang kan op een kunststof afvoerbuis met rubberen mof worden aangesloten. Een sifon is niet beslist noodzakelijk.
3. De slang kan op een wasbak of wastafel met kunststof nippel worden aangesloten.
4. De slang kan in een putje in de vloer worden gehangen.

Attentie:

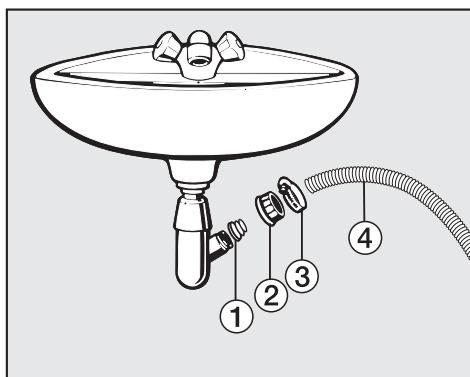

- ① Adapter
 - ② Schroefkoppeling
 - ③ Slangklem
 - ④ Uiteinde van de slang
- Bevestig de adapter ① met de schroefkoppeling ② aan de sifon van de wastafel.
 - Plaats het uiteinde van de slang ④ op de adapter ①.
 - Draai de slangklem ③ direct achter de schroefkoppeling met een schroevendraaier vast.

Het plaatsen en aansluiten van de wasautomaat

Elektrische aansluiting

De wasautomaat mag alleen door een erkend installateur volgens de geldende NEN-normen op het elektriciteitsnet worden aangesloten.

Deze wasautomaat is voorzien van een aansluitkabel en een stekker met beschermingscontact (randaarde), geschikt voor aansluiting op ~230 V 50 Hz.

Deze wasautomaat mag uitsluitend worden aangesloten op een contactdoos met beschermingscontact (randaarde) of een daarvoor geschikte 2-polige schakelaar, bijv. voor in de badkamer.

Let bij een stekkerverbinding op het volgende.



Om de elektrische spanning van het apparaat te kunnen halen, is het beslist noodzakelijk dat men altijd bij de aansluitstekker kan komen.

Wij raden u af om de wasautomaat op een verlengsnoer en/of stekkerdoos aan te sluiten. Dit om brand te voorkomen.

In de EU-richtlijnen geeft men ter verhoging van de veiligheid het advies om de huisinstallatie van een aardlekschakelaar te voorzien.

De gegevens van de aansluitwaarden vindt u op het typeplaatje. Vergelijk deze waarden met de gegevens van uw elektriciteitsnet.

Verbruiksgegevens

		Belading	Verbruikswaarden			
			Energie in kWh	Water in l	Programmaduur	
					Kort	Normaal
Witte / Bonte was	95°C	6,0 kg	1,99	47		2 h 09 min
	60°C ¹⁾	6,0 kg	1,02	47		1 h 49 min
	60°C	3,0 kg	0,73	39	1 h 03 min	
	40°C ¹⁾	6,0 kg	0,65	59		2 h 04 min
	40°C ²⁾	3,0 kg	0,36	39	59 min	
Kreukherstellend	40°C ¹⁾	3,0 kg	0,50	55	59 min	1 h 19 min
Fijne was	30°C	2,0 kg	0,35	69	49 min	59 min
Automatic	40°C	3,5 kg	0,35 - 0,50	40 - 55	–	1 h 18 min
Donker wasgoed	40°C	3,0 kg	0,60	60	1 h 00 min	1 h 15 min
Overhemden	60°C	2,0 kg	1,00	59	1 h 02 min	1 h 12 min
Jeans	40°C	3,0 kg	0,50	52	50 min	1 h 00 min
Express	40°C	3,0 kg	0,30	34	–	30 min
Wol 	30°C	2,0 kg	0,23	39	–	39 min
Zijde 	30°C	1,0 kg	0,25	39	–	36 min
Sportkleding	40°C	2,0 kg	0,35	35	47 min	1 h 07 min
Outdoor	40°C	2,0 kg	0,45	59	53 min	1 h 03 min
Hygiëne	60°C	6,0 kg	1,40	55	–	2 h 20 min
Nieuw textiel	40°C	3,0 kg	0,37	35	–	51 min
Impregneren	40°C	2,0 kg	0,30	12	–	29 min
Vitrage	40°C	2,0 kg	0,45	38	–	55 min
Hoofdkussens	60°C	1 kussen	0,80	44	–	1 h 25 min

Instructies voor de vergelijkende onderzoeken:

- 1) Testprogramma volgens N 60456
- 2) Kort programma voor onderzoeksinstituten: hier moet de extra functie *Kort* worden gekozen.

De verbruiksgegevens kunnen van de aangegeven waarden afwijken, al naar gelang de waterdruk, waterhardheid, temperatuur van het instromende water, kamertemperatuur, het soort en de hoeveelheid wasgoed, verschillen in de netspanning en gekozen extra functies.



Technische gegevens

Hoogte	850 mm
Breedte	595 mm
Diepte	580 mm
Diepte bij geopende deur	975 mm
Hoogte voor onderbouw	820 mm
Breedte voor onderbouw	600 mm
Diepte voor onderbouw	600 mm
Gewicht	94 kg
Beladingscapaciteit	6 kg droog wasgoed
Aansluitspanning	Zie typeplaatje
Aansluitwaarde	Zie typeplaatje
Zekering	Zie typeplaatje
Verbruiksgegevens	Zie hoofdstuk: "Verbruiksgegevens".
Minimale waterdruk	100 kPa (1 bar)
Maximale waterdruk	1.000 kPa (10 bar)
Lengte van de toevoerslang	1,60 m
Lengte van de afvoerslang	1,50 m
Lengte van de aansluitkabel	1,60 m
Maximale opvoerhoogte	1,00 m
Maximale afpomplengte	5,00 m
LED	Klasse 1
Keurmerk	Zie typeplaatje

Menu voor de instellingen voor het wijzigen van standaardinstellingen

Met de volgende instellingen kunt u de elektronica van de wasautomaat aanpassen aan wisselende omstandigheden.
U kunt de instellingen ieder moment veranderen.

Het openen van het menu Instellingen

1	Witte / Bonte was	60°C	Programmakeuze ...
2	Kreukherstellend	40°C	Instellingen 
3	Automatic	40°C	
4	Wol 	30°C	15:00

- Kies in het startmenu met de duoknop het menu *Instellingen*  en bevestig uw keuze.

Het kiezen van instellingen

Instellingen	Terug 
	Taal 
	Dagtijd...
	Extrawater 

- Kies met de duoknop het submenu van de instelling die u wilt veranderen en bevestig uw keuze.

Wanneer binnen de submenu's binnen ca. 20 seconden geen keuze wordt gemaakt, verschijnt in het display weer het menu *Instellingen*.

Taal

Het display kan verschillende talen aangeven. Met behulp van de instelling *Taal*  kunt u één van de aangegeven talen kiezen.

Welke taal is gekozen wordt met een vinkje aangegeven.

- Kies met de duoknop de gewenste taal en bevestig uw keuze.

Menu voor de instellingen

Dagtijd

Met de instelling *Dagtijd* kunt u kiezen of de dagtijd per 24 uur of per 12 uur moet worden weergegeven. Daarna kunt u de dagtijd instellen.

Het instellen van de dagtijdweergave

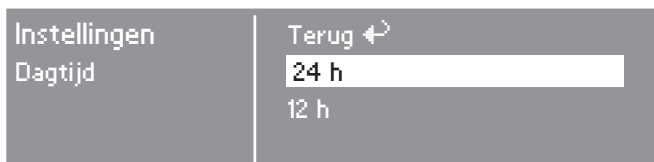

- Kies met de duoknop de dagtijdweergave en bevestig uw keuze.

In het display verschijnt een scherm waarin u de dagtijd kunt instellen.

Het instellen van de dagtijd

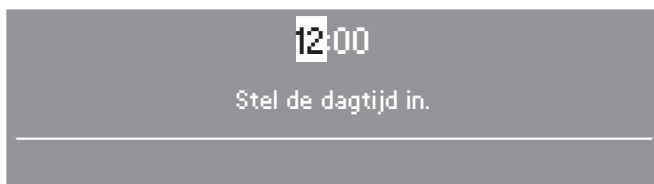

- Stel met de duoknop het uur in en bevestig dit. Stel daarna de minuten in en bevestig deze.

De dagtijd is nu opgeslagen.

De dagtijd kunt u later ieder moment wijzigen en wel als volgt:

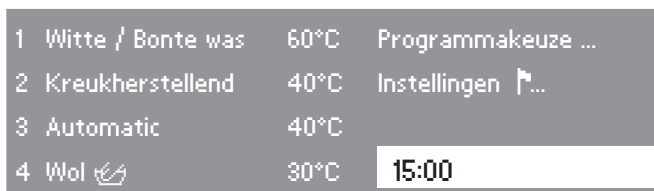

- Ga naar het startmenu, markeer de dagtijd, verander en bevestig deze.

Extrawater

De extra functie *Extra water* heeft drie varianten.

Met de instelling *Extra water* kunt u vastleggen welke van de drie u wilt hebben.

De drie varianten zijn:

Water +

Een hogere waterstand bij het wassen en spoelen.

In deze variant wordt het apparaat geleverd.

Extra spoelgang

Er wordt een extra spoelgang uitgevoerd.

Water +/Extra spoelg.

Een combinatie van bovenstaande varianten.

Behoedzaam wassen

Wanneer de instelling *Behoedzaam wassen* is geactiveerd, wordt het aantal trommelbewegingen gereduceerd.

Zo kan licht vervuild wasgoed behoedzamer worden gewassen.

Behoedzaam wassen kan worden geactiveerd voor de programma's *Witte / Bonte was* en *Kreukherstellend*.

Wanneer het apparaat wordt geleverd is de instelling *Behoedzaam wassen* uitgeschakeld.

Afkoeling waswater

Wanneer de instelling *Afkoeling waswater* is geactiveerd, stroomt er aan het einde van de hoofdwas extra water in de trommel ter afkoeling van het waswater.

Afkoeling waswater kan worden geactiveerd voor het programma *Witte / Bonte was* en wordt geactiveerd op het moment dat het waswater aan het eind van de hoofdwas een hogere temperatuur heeft dan 70°C.

Het verdient aanbeveling om deze instelling te activeren:

- wanneer de wasautomaat in een gebouw staat met waterafvoerbuizen die niet aan de Komokeur voldoen;
- wanneer u de waterafvoerslang in een wasbak, wastafel of gootsteen hangt.
Op deze manier kunt u brand- of schroeigevaar voorkomen.

Wanneer het apparaat wordt geleverd is de instelling *Afkoeling waswater* uitgeschakeld.

Menu voor de instellingen

Code

Met het activeren van deze instelling kunt u de elektronica met een code vergrendelen. Daarmee voorkomt u dat uw apparaat door vreemden kan worden gebruikt.

Wanneer u de code heeft geactiveerd, moet u na het inschakelen van de wasautomaat de code weer invoeren om de automaat te kunnen bedienen.

Het activeren van de code



- Kies met de duoknop *Activeren* en bevestig uw keuze.

Het invoeren van de code

Het display vraagt u nu de code in te voeren.

De code is **125** en kan niet meer worden veranderd.



- Voer met de duoknop het cijfer **1** in. Bevestig het cijfer. Voer nu het tweede cijfer in en bevestig het. Herhaal de procedure met het derde cijfer.

Daarna moet u de code in zijn geheel met OK bevestigen.



- Bevestig de code met toets .

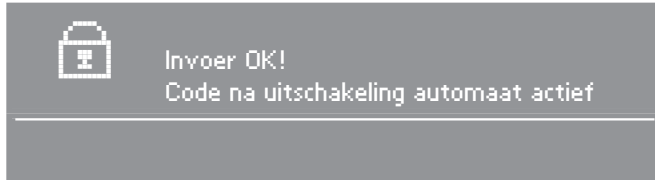

- Schakel de wasautomaat uit.

Wanneer u de wasautomaat weer wilt gebruiken

Nadat u de wasautomaat heeft ingeschakeld vraagt het display u om een code in te voeren.

- Voer code **125** in zoals boven beschreven en bevestig de code.

U kunt nu weer gaan wassen.

Het deactiveren van de code

Zie paragraaf: "Het activeren van de code".

Menu voor de instellingen

Temperatuur

Met de instelling *Temperatuur* kunt u kiezen of de temperatuur in °C / *Celsius* óf in °F / *Fahrenheit* moet worden weergegeven.

Zoemer

De automaat beschikt over een zoemer die het einde van een programma en de spoelstop aankondigt. Met de instelling *Zoemer* kunt u bepalen of en zo ja, met wat voor geluidssterkte de zoemer moet klinken.

Er zijn drie varianten:

Uit

(In deze variant wordt het apparaat geleverd.)

De zoemer is niet geactiveerd, maar klinkt wel in het geval van een storing met maximale geluidssterkte.

Normaal

De zoemer klinkt aan het eind van het programma en in de spoelstop.

Harder

De zoemer klinkt aan het eind van het programma en in de spoelstop harder dan normaal.

Akoestisch signaal

Wanneer de instelling *Akoestisch signaal* is geactiveerd, hoort u bij het drukken op de *Start* - toets, ①, ②, ③ of ④ - toetsen of de duoknop een akoestisch signaal.

Wanneer het apparaat wordt geleverd is de instelling *Akoestisch signaal* uitgeschakeld.

Contrast

Met de instelling *Contrast* kunt u het contrast van de weergave in het display in 10 standen instellen.

Wanneer het apparaat wordt geleverd is stand 5 ingesteld.





Het contrast wordt ingesteld zodra u een stand gekozen hebt.

Stand-by

Het display wordt donker, wanneer u 10 minuten na het inschakelen van de wasautomaat geen programma kiest en tevens 10 minuten nadat het programma is afgelopen.

De *Start* - toets knippert langzaam. Dit bespaart energie.

Met de instelling *Stand-by* kunt u bepalen of het display alleen in bovenstaande gevallen donker wordt of ook tijdens het programmaverloop.

Wanneer u op de duoknop of op de , ,  of  - toets drukt, wordt het display weer ingeschakeld.

Er zijn twee varianten:

Aan

De stand-by is ingeschakeld, d.w.z. het display wordt in bovenstaande gevallen en ook 10 minuten na de programma-start donker.

Niet in programverloop





(In deze variant wordt het apparaat geleverd)

De stand-by is tijdens het programma-verloop uitgeschakeld, d.w.z. het display blijft het hele programma zichtbaar.

Memory

Wanneer de instelling *Memory* is geactiveerd, slaat de wasautomaat de temperatuur, het centrifugetoerental en eventuele extra functies die bij een programma worden gekozen, bij de start van het programma op.

Wanneer u de volgende keer via het menu *Programmakeuze* hetzelfde wasprogramma kiest, geeft de wasautomaat de opgeslagen componenten aan.

Memory is bij de keuze van de favorieten via de , ,  of  - toetsen niet geactiveerd.

Wanneer het apparaat wordt geleverd is de instelling *Memory* uitgeschakeld.

Het sluiten van het menu Instellingen

- Kies met de duoknop *Terug* en bevestig uw keuze.

In het display verschijnt weer het startmenu.

Menu voor de instellingen

De volgende instellingen zijn alleen zichtbaar als het apparaat met een communicatiemodule XKM 2000 is uitgerust (bij te bestellen accessoire).

Miele@home

Een automaat die met deze communicatiemodule is uitgerust, zendt zijn programmegegevens via de stroomkabel naar het Miele@home-systeemapparaat. Daarvoor moet de wasautomaat echter wel bij het Miele@home-systeemapparaat zijn aangemeld.

Lees de gebruiksaanwijzing van uw Miele@home-systeem, voordat u uw wasautomaat aanmeldt.

Het aanmelden van de wasautomaat

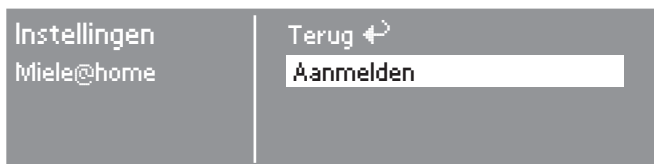

- Kies met de duoknop *Aanmelden* en bevestig uw keuze.

Het aanmelden begint.

Gaat dit goed, dan verschijnt na enige tijd in het display:



Vanaf nu verzendt het apparaat, zodra het in gebruik is, zijn programmegegevens via de stroomkabel.

Wanneer het aanmelden niet lukt

- Controleer of het Miele@home-systeem actief is.
- Activeer aan dit systeem de mogelijkheid om een nieuw apparaat aan te melden.
- Meld de wasautomaat opnieuw aan.

Het afmelden van de wasautomaat

U kunt de wasautomaat ook weer afmelden, wanneer de programmagegevens niet meer hoeven te worden overgeseind. Zie paragraaf: "Het aanmelden van de wasautomaat".

Het uitschakelen van de dagtijsynchronisatie

Als het aanmelden is gelukt, wordt de dagtijd van de wasautomaat automatisch continu aangepast aan de dagtijd van het Miele@home-systeem.

Dit is heel praktisch, bij voorbeeld bij de overgang van winter- naar zomertijd.

De actuele tijd hoeft dan slechts één keer centraal aan het Miele@home-systeem te worden veranderd.

Wilt u deze dagtijsynchronisatie niet, schakel deze dan uit.

- Kies in het menu *Instellingen* het submenu *Dagtijd*.

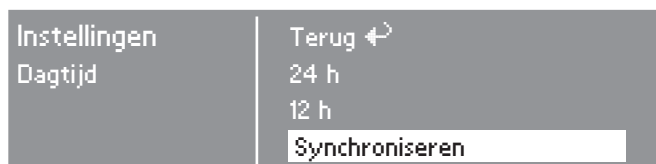

- Kies met de duoknop de optie *Synchroniseren* en bevestig uw keuze.

Het menu van *Synchroniseren* wordt nu geopend.

- Kies de optie *Uit* en bevestig uw keuze.

De dagtijsynchronisatie is nu uitgeschakeld.

Menu voor de instellingen

Afstandsbesturing

Hier gaat het om een instelling die in de toekomst voor de wasautomaat kan worden gebruikt.

Wanneer de instelling *Afstandsbesturing* is geactiveerd, kan de wasautomaat door een ander apparaat (bijv. computer of mobiel) worden gestart en gecontroleerd.

Miele zal op tijd aangeven wanneer deze instelling kan worden gebruikt en de benodigde tools, bijv. software, beschikbaar stellen.

Er zijn twee opties:

Aan



De afstandsbesturing is geactiveerd. De wasautomaat kan indien u dat wilt via de afstandsbesturing worden bediend. (Deze optie is pas zinvol wanneer het passende tool aanwezig is).

Uit

(In deze variant wordt het apparaat geleverd.)

De afstandsbesturing is gedeactiveerd.

Startmenu met geactiveerde afstandsbesturing

1	Afstandsbesturing	60°C	Programmakeuze ...
2	Kreukherstellend	40°C	Instellingen 
3	Automatic	40°C	
4	Wol 	30°C	15:00

De *Afstandsbesturing* wordt automatisch op toets  geplaatst.

Het programma dat eerder op toets  is opgeslagen, komt tijdelijk op de tweede plaats.

Dit programma verschijnt weer wanneer de afstandsbesturing gedeactiveerd is.

Bij een geactiveerde afstandsbesturing zijn er weer twee mogelijkheden:

Afstandsbesturing

U kiest en start een programma per computer of mobiele telefoon.

- Druk op toets .
- Druk op de *Start* - toets.



Start op afst.

U kiest een programma met de duoknop van de wasauto-maat en start dit programma later per computer of mobiele telefoon.

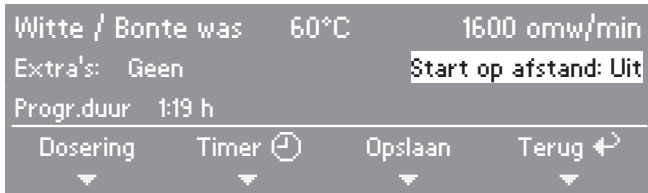

- Kies met de duoknop *Start op afst.* en bevestig uw keuze.
- Activeer de afstandsbesturing.
- Start het programma.





**Plan nu zelf een serviceafspraak via www.miele.nl.
Snel en gemakkelijk.**

Bovendien vindt u op de Miele-website informatie over:

- brochures en gebruiksaanwijzingen
- gebruiksadviezen en tips
- onderdelen en accessoires
- stofcassettes en reinigingsmiddelen

U kunt ook bellen met onze afdeling Klantcontacten,
bereikbaar via (0347) 37 88 88

Miele Nederland B.V.
Postbus 166
4130 ED VIANEN
(0347) 37 89 11

Infocentrum Miele-inbouwapparaten:
De Limiet 2
4131 NR VIANEN