

GEBRUIKERSHANDLEIDING

GEBRUIKERSHANDLEIDING VOOR MEERDERE PRODUCTEN

- Deze handleiding is van toepassing op meerdere modellen van TCL en IFFALCON.
- Dit is een online handleiding en kan essentiële contactgegevens missen die wel in de gedrukte handleiding staan die bij de tv in de doos wordt meegeleverd.

VEILIGHEIDSPROBLEMEN MELDEN

Als u een veiligheidsprobleem constateert of zorgen heeft over de veiligheid van het product:

Neem contact op met de klantenservice van TCL via het formulier op onze website: klik op Ondersteuning en vervolgens op Contact opnemen voor tv's en huishoudelijke apparaten.

E-mail: safetyeu@tcl.com

Website: www.tcl.com

Website: www.iffalcon.com

Veiligheid

Zorg ervoor dat de spanning van uw elektriciteitsnet overeenkomt met de spanning aangegeven op het typeplaatje aan de achterzijde van uw TV-toestel. Als de netstekker, de AC-ingang of een apparaatkoppelaar wordt gebruikt om dit product van de voeding los te koppelen, moet deze altijd bereikbaar en gereed worden gehouden.

Op bepaalde modellen bevindt het indicatielampje zich aan de zijkant van het TV-toestel. Wanneer het indicatielampje aan de voorzijde uit is, dan betekent dat niet dat het TV-toestel volledig van het elektriciteitsnet ontkoppeld is. Om het TV-toestel helemaal te ontkoppelen, moet de stekker eruit getrokken worden.

De onderdelen van het TV-toestel zijn hittegevoelig. De **maximale omgevingstemperatuur** mag niet hoger dan **35° Celsius** zijn. Dek de ventilatieopeningen aan de achterzijde of zijkanten van het TV-toestel niet af. Laat voldoende ruimte rondom de TV vrij voor een goede ventilatie. Plaats het apparaat uit de buurt van hittebronnen (open haarden enz.) of apparaten die sterke magnetische of elektronische velden produceren.

De **vochtigheidsgraad** in kamers waar het TV-toestel geïnstalleerd wordt, mag niet hoger zijn dan **75%**. Het verplaatsen van het TV-toestel vanuit een koude naar een warme ruimte kan condensvorming op het scherm (en op sommige onderdelen in het TV-toestel) veroorzaken. Laat de condens verdampen voordat u het TV-toestel weer inschakelt.

De “**⏻**”- of “**POWER/⏻**”-knop op het TV-toestel of de “**⏻**”-toets op de afstandsbediening kan gebruikt worden om het TV-toestel aan te zetten en in de stand-by-modus te schakelen. Als u voor **langere tijd niet naar de TV gaat kijken**, schakel het dan helemaal uit door de stekker uit het stopcontact te halen.

Wij raden u aan om tijdens **onweersbuien** de stekker uit het stopcontact te halen (ook van de antenne) zodat het TV-toestel niet beïnvloed wordt door elektrische of elektromagnetische pieken die schade kunnen aanrichten. Dit is de reden om **stopcontacten en antenneaansluitingen** toegankelijk te houden zodat ze **ontkoppeld kunnen worden**, indien noodzakelijk.

Ontkoppel het TV-toestel onmiddellijk als u een **brandgeur** of **rook** bespeurt. U mag nooit, in welke omstandigheden dan ook het TV-toestel zelf openen, omdat u het risico op een **elektrische schok** loopt wanneer u dat doet.

WAARSCHUWINGEN

Dit apparaat is alleen bestemd voor huishoudelijk gebruik en mag voor geen andere toepassing worden

gebruikt, zoals voor niet-huishoudelijk gebruik of in een commerciële omgeving.



Kies een goede locatie voor de televisie, op een schone plaats, uit de buurt van warmtebronnen (zon, radiatoren, open haarden), planten (pollen, stof, water) en de grond (risico op stoten, stof).

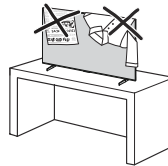

Plaats geen doeken, papier of andere materialen over de openingen aan de bovenkant, zijkanten of onderkant van het apparaat.

Als de externe flexibele kabel of het snoer van dit product beschadigd is, moet het door de fabrikant, een onderhoudsvertegenwoordiger van de fabrikant of door een vergelijkbaar gekwalificeerde persoon worden vervangen om een gevaar te voorkomen.

Laat meer dan 10 cm ruimte rond de televisie vrij om voldoende ventilatie mogelijk te maken. De ventilatie mag niet worden belemmerd door het bedekken van de ventilatieopeningen met voorwerpen zoals kranten, tafelkleden, gordijnen enz.

Het toestel mag niet aan drui- of spatwater worden blootgesteld en er mogen geen voorwerpen gevuld met vloeistoffen, zoals vazen, op het product geplaatst worden.

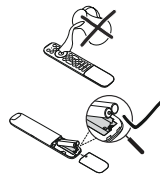

Bewaar de afstandsbediening zorgvuldig, stel hem niet bloot aan vloeistoffen en controleer regelmatig de staat van de batterijen van de afstandsbediening om corrosie van de contacten te voorkomen.

Batterijen (geïnstalleerd batterijblok of geïnstalleerde batterijen) mogen niet worden blootgesteld aan teveel hitte, zoals zonlicht, vuur, e.d.

Stel dit apparaat nooit bloot aan regen of vocht, om het risico op brand of elektrische schokken te voorkomen.

Het televisietoestel zou kunnen vallen en leiden tot ernstig persoonlijk letsel of overlijden. Veel ongevallen, vooral bij kinderen, kunnen worden voorkomen door eenvoudige voorzorgsmaatregelen zoals:

- Gebruik **ALTIJD** de door de fabrikant of het televisietoestel aanbeloven kasten, stands of montagemethodes.

- Gebruik **ALTIJD** meubelen die het televisietoestel veilig kunnen dragen.
- Zorg er **ALTIJD** voor dat het televisietoestel niet uitsteekt buiten de rand van het meubel waarop het is geplaatst.
- Vertel kinderen **ALTIJD** over de gevaren van klimmen op de meubelen om bij het televisietoestel of zijn bediening te komen.
- Snoeren en kabels moeten **ALTIJD** op de televisie zijn aangesloten dat niemand erover kan struikelen, dat er niet aan getrokken kunnen worden en dat ze niet losgetrokken kunnen worden.
- Plaats het televisietoestel **NOOIT** op een instabiele plaats.
- Plaats het televisietoestel **NOOIT** op een hoog meubelstuk (b.v. kasten of boekenkasten) zonder zowel de meubel als het televisietoestel goed aan een geschikte ondersteuning te bevestigen.
- Plaats het televisietoestel **NOOIT** op de kleding of andere materialen tussen het televisietoestel en het meubel waarop het televisietoestel is geplaatst.
- Plaats **NOOIT** voorwerpen die kinderen verleiden erop te klimmen, bijvoorbeeld speelgoed en afstandsbedieningen aan de bovenkant van het televisietoestel of het meubel waarop het televisietoestel is geplaatst.

Als het bestaande televisietoestel wordt behouden en overgebracht, moeten dezelfde overwegingen als hierboven van toepassing zijn.

Apparatuur met dit symbool is een klasse II of dubbel geïsoleerd elektrisch apparaat. Het is zodanig ontworpen dat het geen beveiligende aansluiting op elektrische massa vereist. Apparatuur zonder dit symbool is een Klasse I elektrisch apparaat. Dit type apparaat moet worden aangesloten op een stopcontact met een beveiligende massaverbinding.



Om brand te voorkomen, houd kaarsen of andere open vlammen te allen tijde uit de buurt van dit product.



Dit symbool geeft aan dat er binnen hoogspanning aanwezig is. Het is gevaarlijk om contact te maken met interne onderdelen van dit product.



Dit symbool geeft aan dat de zekering mogelijk in de nul staat en dat de netvoeding moet worden losgekoppeld om de fasegeleiders spanningsloos te maken.

Verwijder nooit de behuizing (of achterkant) van de tv. Binnenin bevinden zich geen onderdelen die door gebruikers onderhouden kunnen worden. Alle reparaties moeten worden uitgevoerd door

gekwalificeerd servicepersoneel.

Om letsel te voorkomen, moet dit apparaat veilig tegen de vloer/muur worden bevestigd in overeenstemming met de installatie-instructies.

Om het risico op RF-straling te voorkomen, dient de gebruiksafstand van dit apparaat minstens 100cm te zijn.

Als er een buitenantenne of kabelsysteem is aangesloten op het product, zorg er dan voor dat het antenne- of kabelsysteem door een ervaren persoon is geaard, om zo een bepaalde mate van bescherming te bieden tegen spanningspieken en opbouw van statische elektriciteit.

TV-scherm

Het TV-scherm gebruikt in dit product is van glas gemaakt. Het kan daarom breken wanneer u het product laat vallen of klappen van andere voorwerpen laat opvangen.

Het TV-scherm is een product met een zeer geavanceerde technologie en levert een uiterst gedetailleerde weergave. Soms kunnen enkele inactieve pixels op het scherm verschijnen als een vast blauw, groen of rood puntje. Dit zal de prestatie van uw product echter niet aantasten.

Zorg

Gebruik een glasreiniger om het scherm en een zachte doek en mild schoonmaakmiddel om de rest van het TV-toestel schoon te maken.

Belangrijk:

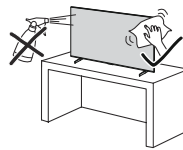

Reinig het scherm met een zachte, droge doek nadat u de televisie hebt uitgeschakeld en de stekker uit het stopcontact hebt gehaald.

En vermijd glassprays en andere huishoudelijke schoonmaakmiddelen.

Stof de ventilatieopeningen aan de achterkant en zijkanten regelmatig af. Oplosmiddelen, schurende of op alcohol gebaseerde producten kunnen uw TV-toestel beschadigen. Als een voorwerp of vloeistof in het apparaat binnendringt, haal dan onmiddellijk de stekker uit het stopcontact en laat het nakijken door een geautoriseerde reparateur. Open het apparaat nooit zelf aangezien u gevaar kunt lopen of het apparaat kunt beschadigen.



Zet de televisie uit na gebruik en haal de stekker uit het stopcontact als je hem niet gaat gebruiken.

ESD-voorschriften



Dit apparaat voldoet aan ESD-prestatiecriteria. Indien het apparaat zich niet herstelt in ethernetverbindingsmodus vanwege elektrostatische ontlading, moet er door de gebruiker worden ingegrepen.

Opmerking Bluetooth-werking

Bluetooth®-technologie (indien beschikbaar in uw TV) gebruikt de 2,4GHz frequentie waardoor in de nabijheid van Wi-Fi-toegangspunten, routers of magnetrons de Bluetooth-audiostreaming verstoord kan worden. Indien u te maken hebt met onderbrekingen in de audio-ontvangst, start dan uw Bluetooth-apparaat opnieuw op om een frequentie te vinden met minder storing. Verklein uw afstand tot de tv of vergroot de afstand tussen de tv en de bron van de storing indien dit het probleem niet verhelpt.

Het TV-toestel ophangen aan de muur

Waarschuwing: hier zijn twee mensen voor nodig.

Om voor een veilige installatie te zorgen, neem de volgende veiligheidsaanwijzingen in acht:

- Controleer of de muur het gewicht van het TV-toestel en de muursteen kan dragen.
- Volg de bevestigingsaanwijzingen op die meegeleverd zijn bij de muursteen. U dient voor sommige modellen de zeskantige VESA-muurmontage schroefnaven (en schroeven), meegeleverd met de set, in de moeren voor de muursteen achterop uw set te schroeven voordat u de steun op de muur bevestigt.
- Het TV-toestel moet tegen een verticale muur gehangen worden.
- Gebruik alleen schroeven die geschikt zijn voor het materiaal van de muur.
- Zorg ervoor dat de TV-kabels zodanig gelegd zijn dat er geen struikelgevaar is.

Alle overige veiligheidsaanwijzingen m.b.t. onze TV-toestellen zijn ook hier van toepassing.

Gebruikershandleiding voor meerdere producten

De functies die in deze handleiding worden beschreven zijn voor de meeste modellen gebruikelijk. Sommige functies zijn mogelijk niet beschikbaar

op uw TV en/of uw TV kan functies bevatten die niet in deze gebruikershandleiding zijn beschreven. De illustraties in deze gebruiksaanwijzing kunnen afwijken van het echte product. Raadpleeg het echte product.

Apparaat actualiseren

Meestal vindt er per kwartaal een update van het apparaat plaats, maar niet in alle gevallen zo specifiek. Sommige apparaten die meer dan drie jaar geleden werden verkocht kunnen alleen worden geactualiseerd als er een ernstig lek is gevonden en gerepareerd.

Cyberbeveiligingsvereiste

Om uw persoonlijke gegevens te beschermen, vereist dit radioapparaat dat u bij de eerste opstart een sterk en uniek wachtwoord aanmaakt voor toegang tot systeeminstellingen en/of gebruikersaccounts.

Uw wachtwoord moet aan de volgende vereisten voldoen:

- minimaal 8 tekens,
- ten minste één hoofdletter,
- ten minste één kleine letter,
- ten minste één cijfer,

Veiligheidsinformatie over batterijen

- Gebruik uitsluitend de aanbevolen AAA-batterijen voor de afstandsbediening.
- Vervang batterijen altijd door hetzelfde of een equivalent type om explosiegevaar te voorkomen.
- Bloot batterijen nooit aan extreme hitte zoals zonlicht of vuur.
- Verwijder de batterijen als de afstandsbediening gedurende langere tijd niet wordt gebruikt.
- Lever gebruikte batterijen op verantwoorde wijze in bij lokale recyclingfaciliteiten, in overeenstemming met de EU-voorschriften.
- Open het batterijdeksel.
- Plaats twee AAA-batterijen, zorg voor de juiste polariteit (+/-).
- Sluit het deksel goed.

Voorbeelden die in aanmerking komen zijn onder meer:

- Het weggooien van een batterij in vuur of een hete oven, of het mechanisch pletten of snijden van een batterij, kan tot een explosie leiden.
- Het achterlaten van een batterij in een omgeving met extreem hoge temperaturen kan leiden tot een explosie of het lekken van brandbare vloeistof of gas. Ook blootstelling aan extreem lage luchtdruk kan tot een explosie of het lekken van brandbare vloeistof of gas leiden.

Milieu- en veiligheidsconformiteit

Dit product voldoet aan de EU-richtlijnen voor productveiligheid, inclusief CE-markering.

Volg alle veiligheids- en installatie-instructies om te voldoen aan:

- EN 62368-1: Veiligheidsnormen voor audio-/videoapparatuur.
- Vereisten van de General Product Safety Regulation (GPSR).

Disclaimer

Dit product is CE-gemarkeerd en voldoet aan de Europese veiligheidsnormen. Het niet opvolgen van deze veiligheidsrichtlijnen kan leiden tot letsel, schade aan het product of het vervallen van garanties.

- ten minste één speciaal teken (bijv. ! , @, #).

Vermijd het gebruik van voor de hand liggende of eerder gebruikte wachtwoorden. Deel uw wachtwoord niet met anderen. Deze maatregel helpt uw radioapparatuur te beschermen tegen onbevoegde toegang en zorgt voor naleving van de cyberbeveiligingseisen uit EU-verordening 2022/30 onder de Richtlijn radioapparatuur 2014/53/EU.

Informatie voor gebruikers over de verwijdering van oude apparatuur en batterijen [Europese Unie]



Producten

Pb
Batterij

Notificatie:
Het teken "Pb" onder het symbool voor batterijen geeft aan dat deze batterij lood bevat.

Deze symbolen geven aan dat de elektrische en elektronische apparatuur en de batterij met dit symbool aan het einde van de levensduur niet als gewoon huishoudelijk afval weggegooid mogen worden. De producten dienen daarentegen te worden ingeleverd bij specifieke inzamelpunten voor de recycling van elektrische en elektronische apparatuur en tevens batterijen, voor de juiste behandeling, terugwinning en recycling in overeenstemming met uw landelijke wetgeving en de Richtlijn 2012/19/EU, 2006/66/EC en 2008/12/EC.

Door deze producten correct te verwijderen, zult u bijdragen aan de instandhouding van de natuurlijke hulpbronnen en helpen om potentiële negatieve effecten op het milieu en de volksgezondheid te voorkomen die anders door onjuiste afvalverwerking van deze producten zouden kunnen worden veroorzaakt.

Voor meer informatie over inzamelpunten en recycling van deze producten, neem contact op met het gemeentekantoor, de dienst belast met de verwijdering van uw huishoudelijk afval of de winkel waar u het product hebt gekocht.

Sancties kunnen gelden voor onjuiste verwijdering van deze afvalstoffen, in overeenstemming met de nationale wetgeving.

[Zakelijke gebruikers]

Als u dit product wenst te verwijderen, neem dan contact op met uw leverancier en controleer de bepalingen en voorwaarden van de koopovereenkomst.

[Andere landen buiten de Europese Unie]

Deze symbolen gelden alleen in de Europese Unie. Als u deze artikelen wenst te verwijderen, doe dat in overeenstemming met de toepasselijke nationale wetgeving of andere regels in uw land voor de behandeling van oude elektrische apparatuur en batterijen.

Verklaring van Conformiteit:

2023 Nr. 1007 De Regeling Productbeveiliging en Telecommunicatie-infrastructuur (Beveiligingseisen voor Relevante Verbindbare Producten) 2023

Het product voldoet aan de volgende norm(en) of normatieve document(en):

ETSI EN 303 645 V2.1.1:2020-06

Bepaling 5.1-1

Bepaling 5.1-2

Bepaling 5.2-1

Bepaling 5.3-13

De volledige tekst van de Britse conformiteitsverklaring is beschikbaar op het volgende internetadres: www.tcl.com.

Selecteer de modelnaam en ga naar DOWNLOADS.

Verklaring van overeenstemming



TCL verklaart hierbij dat de radioapparatuur van het type TV voldoet aan Richtlijn 2014/53/EU. De volledige tekst van de EU-verklaring van overeenstemming is beschikbaar op het volgende internetadres: www.tcl.com. Selecteer de modelnaam en ga naar DOWNLOADEN.

TCL verklaart hierbij dat de radioapparatuur van het type TV voldoet aan Richtlijn 2014/53/EU. De volledige tekst van de EU-verklaring van overeenstemming is beschikbaar op het volgende internetadres: www.iffalcon.com. Selecteer de modelnaam en ga naar DOWNLOADEN.

De afbeeldingen en illustraties in deze handleiding dienen louter ter referentie en kunnen in uiterlijk van het werkelijk product afwijken. Productontwerp en specificaties kunnen zonder voorafgaande kennisgeving worden gewijzigd.

Belangrijke informatie	2	Snelle start functie	16
Hoofdstuk 1 - Aansluitingen		Automatische inschakeling via netwerk	17
Het netsnoer en antenne aansluiten	8	Software bijwerken	17
Een Blu-ray diskspeler, HD gameconsole, HD camcorder, hoofdtelefoon of CI-module aansluiten	8	Reset naar standaard fabrieksinstellingen	17
Verbinding met het internet	9	Toegankelijkheid	17
Hoofdstuk 2 - Aan de slag		TalkBack in- of uitschakelen	17
Exclusieve afstandsbediening	10	Tekstvergroting in- of uitschakelen	17
Batterijen installeren	11	Afbeeldingen bekijken, muziek afspelen en video's bekijken via een usb-opslagapparaat	17
De TV in/uitschakelen	12	Hoofdstuk 5 - Andere informatie	
Eerste instelling	12	Wachtwoord in Ouderlijk toezicht	19
Hoofdstuk 3 - Algemene tv-bediening		Probleemoplossing	19
Toegang tot kanalen.....	13		
Aangesloten apparaten bekijken	13		
Volume aanpassen	13		
De Android TV-homepagina openen	13		
Het menu Instellingen van de tv gebruiken	13		
Hoofdstuk 4 - Meer van uw TV gebruiken			
Kanalen installeren	14		
Gemeenschappelijke interface	14		
De common interface-module gebruiken	14		
Toegang tot common interface-diensten	14		
Ondertitels gebruiken	14		
Ondertitels in-/uitschakelen	14		
Ondertitelingstalen voor digitale TV-kanalen inschakelen	14		
Een ondertitelingtype op digitale TV-kanalen selecteren	15		
Teletekst gebruiken	15		
De taal selecteren van de decodeerpagina	15		
Taal van digitale teletekst	15		
Consumentenelektronica (CEC)	15		
Inof uitschakelen van CEC	15		
De automatische inschakelfunctie gebruiken	15		
De automatische stand-by functie gebruiken	15		
HbbTV	15		
HbbTV-toegang	16		
HbbTV-deactivatie	16		
De EPG gebruiken (Elektronische Programmagids)	16		
Функција Bluetooth	16		

Hoofdstuk 1 - Aansluitingen

Opmerking

- Deze gebruikershandleiding is van toepassing op meerdere tv-modellen. Sommige functies, aansluitingen of lay-outs van de afstandsbediening kunnen variëren afhankelijk van het specifieke model dat u bezit. Raadpleeg uw eigen apparaat voor meer details.

Het netsnoer en antenne aansluiten

Om na het aansluiten van het netsnoer de TV in te schakelen, druk op \odot of **POWER**/ \odot .

Opmerkingen:

- De plaats van het netsnoer hangt af van het TV model.
- Haal de stekker uit het stopcontact voordat u apparaten aansluit.

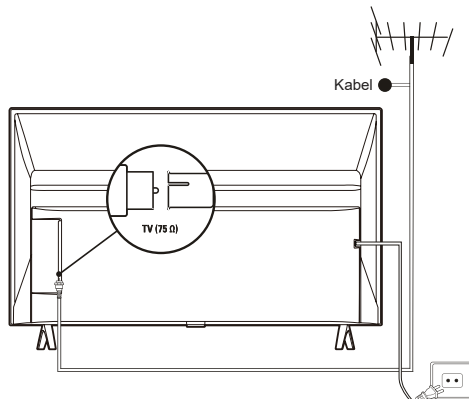

Een Blu-ray diskspeler, HD gameconsole, HD camcorder, hoofdtelefoon of CI-module aansluiten

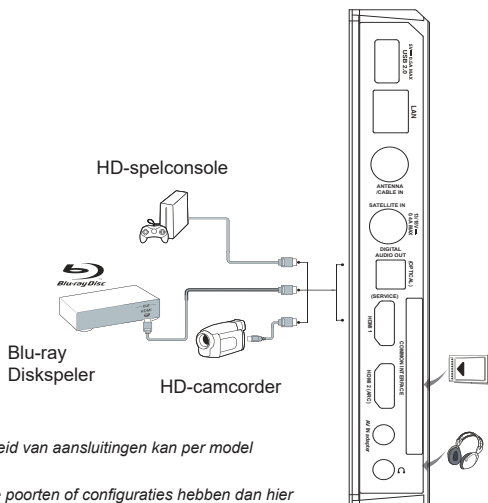

Opmerking

- De beschikbaarheid van aansluitingen kan per model verschillen.
- Uw tv kan andere poorten of configuraties hebben dan hier afgebeeld.
- Raadpleeg de Snelstartgids voor meer informatie.

Verbinding met het internet

Opmerking:

- De volgende instructies gelden slechts voor de gebruikelijke manieren waarop uw tv met het kabelnetwerk of draadloze netwerk wordt verbonden. De verbindingmethode kan verschillen afhankelijk van uw daadwerkelijke netwerkconfiguratie. Als u nog vragen hebt over uw thuisnetwerk, neem dan a.u.b. contact op met uw internetserviceprovider.
- Uw tv kan andere poorten of configuraties hebben dan hier afgebeeld.

Kabelaansluiting

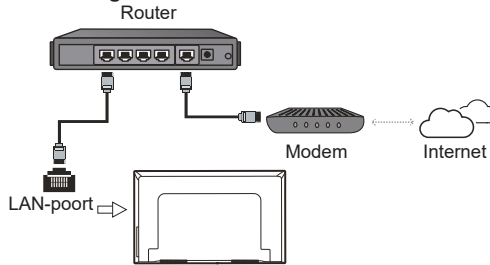

Draadloze verbinding

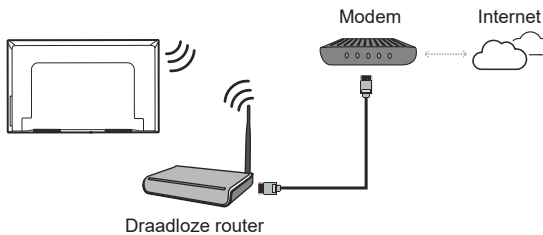

Netwerkinstellingen:

1. Druk op de afstandsbediening op om de startpagina van Android TV weer te geven.
2. Druk op om de cursor naar rechtsboven in het scherm te verplaatsen en druk op **OK** om het Instellingen menu te openen.
3. Druk op om **Network & Internet** (Netwerk en Internet) te selecteren, druk op **OK** om het submenu te openen en volg de aanwijzingen op het scherm om uw netwerk in te stellen.

Opmerkingen:

- Uw tv is mogelijk niet voorzien van alle aansluitingen te zien in het diagram hierboven. Het aantal USB- en HDMI-poorten kan per tv-model verschillen.
- De locaties van toetsen en aansluitingen kan per tv-model verschillen.
- De USB-connectors zijn voor gegevensinvoer vanaf USB-schijven en voor het aansluiten van andere relevante USB-apparaten waar van toepassing.
- Alle USB-apparaten moeten rechtstreeks aangesloten worden op de tv-set zonder gebruik van verlengkabels. In het geval dat een verlengkabel moet worden gebruikt, raden wij aan een maximale kabellengte van 50cm aanbevolen. Langere verlengkabels dienen ferrietbeads te hebben.
- De ARC (Audio Return Channel)-functie wordt alleen ondersteund op de HDMI-poort die is geïdentificeerd met ARC. Om de ARC-functie te gebruiken, schakel a.u.b. eerst de functie CEC in zoals beschreven in de sectie **CEC**.
- Wij raden u aan goed afgeschermd HDMI-kabels van hoge kwaliteit te gebruiken om mogelijke interferentie te voorkomen.
- Gebruik a.u.b. een hoofdtelefoon met een 3,5 mm TRS-stekker. Een te hoge geluidsdruk uit een hoofdtelefoon kan gehoorverlies veroorzaken.

Hoofdstuk 2 - Aan de slag

Exclusieve afstandsbediening

De meeste functies van uw televisie zijn via de menu's beschikbaar die op het scherm verschijnen. De afstandsbediening die met uw TV-toestel meegeleverd is, kan worden gebruikt om door de menu's te navigeren en de algemene instellingen te configureren.



- Voor het dempen en weer inschakelen van het geluid.
- Stand-by / Stand-by opheffen.
- Cijfertoetsen**
 - Voor het invoeren van zendernummer of eijf cijfer.
 - Voor het kiezen van de invoerbron.
 - Voor het laten verschijnen van het paneel met de snelle instellingen.
- Kleurtoetsen** Voor het selecteren van taken of Teletekstpagina's; voor de HbbTV-functie
- OK** Voor het bevestigen van invoer of een keuze. (Beschikbaar om de lijst met zenders in de TV-modus weer te geven.)
- Circular D-Pad** Navigatieknoppen. (^ / v / < / >)
 - Voor het terugkeren naar het vorig menu of om een app af te sluiten.
 - Voor het weergeven van het dashboard-menu.
 - Gebruik de zoekfunctie van Google
 - Voor het openen van de homepage van Smart TV.
 - Voor het openen van de Elektronische programmagids (EPG) (alleen beschikbaar voor digitale zenders). Of voor het openen van DTV EPG (Alleen beschikbaar in de Google TV-modus.)
- VOL+ / -** Voor het instellen van het volume.
- Om het virtuele toetsenbord van de afstandsbediening te openen indien beschikbaar.
- SUBTITLE** Om een ondertiteltaal te selecteren die beschikbaar is voor het geselecteerde digitale tv-programma. Opmerking: Niet beschikbaar in alle regio's.
- Voor het weergegeven van programma-informatie, indien beschikbaar.
- CH ^ / v** Voor het wisselen van zender.
- NETFLIX** Voor het openen van Netflix indien beschikbaar.
- prime video** Voor het openen van Prime Video indien beschikbaar.
- Voor het openen van YouTube indien beschikbaar.
- Om toegang te krijgen tot de Mediaspeler, indien beschikbaar.
- TCL CHANNEL** Voor het openen van TCL Channel.
- Disney** Voor het openen van Disney.

Opmerkingen:

- Deze afstandsbediening is alleen beschikbaar voor bepaalde modellen. Het type afstandsbediening kan zonder kennisgeving worden veranderd.
- De app-knoppen kunnen per model verschillen. De App-knop wordt gebruikt om toegang te krijgen tot de bijbehorende App.

Opmerking: De beschikbaarheid van de afstandsbediening kan per model verschillen. Uw tv kan andere afstandsbedieningen of configuraties hebben dan hier afgebeeld.

Batterijen installeren

1. Indrukken om het klepje op de achterzijde te openen zoals afgebeeld.
2. Installeer twee type AAA batterijen volgens de polariteitmarkeringen op de batterijhouder.
3. Plaats het klepje op de achterzijde terug zoals afgebeeld.

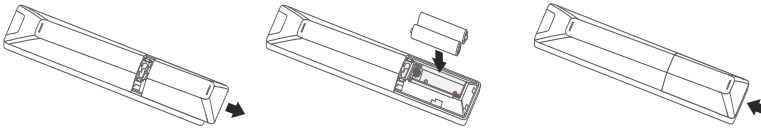

Opmerking: Het type afstandsbediening kan zonder kennisgeving worden veranderd.

LET OP: Risico op brand of explosie bij vervanging van verkeerde type batterijen.

Belangrijk:

Batterijen dienen nooit aan overmatige hitte, zoals zonlicht, open vlammen e.d. blootgesteld te worden. Haal de batterijen uit de afstandsbediening als deze voor een lange tijd niet wordt gebruikt. In de apparatuur achtergebleven batterijen kunnen door verslechtering en corrosieve lekkage schade veroorzaken en de garantie ongeldig maken.

Breng uitgeputte batterijen naar plaatselijke recyclebedrijven voor het verwijderen van batterijen om het milieu te beschermen. Verwijder de batterijen op de voorgeschreven wijze.



VOORZICHTIG: Ontploffingsgevaar als de batterijen door een onjuist type worden vervangen. Vervang alleen door het hetzelfde of gelijkwaardig type dat door de fabrikant van de apparatuur aanbevolen wordt.

Als de batterijen in uw afstandsbediening leeg zijn, dan kunt u de toets op uw tv gebruiken.



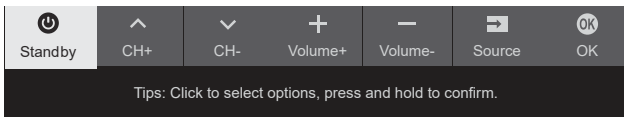

U kunt de tv vanuit de stand-bymodus aanzetten door op de toets  op uw tv-toestel te drukken.

Terwijl de tv is ingeschakeld, verschijnt het multifunctionele menu door op de toets  op uw tv-toestel te drukken. Raadpleeg de onderstaande afbeelding voor meer informatie over het gebruik van het multifunctionele menu.



- Druk op de toets  om de markering naar de volgende functieselectie te verplaatsen.
 - Houd de toets  langer dan 2 seconden ingedrukt om uw selectie te bevestigen
- Opmerking: Raadpleeg de snelstartgids om de toets  op uw tv-toestel te vinden.*

De TV in/uitschakelen

1. Wanneer het netsnoer wordt aangesloten, zal de TV direct worden ingeschakeld of in de stand-by-modus worden geschakeld. Druk in de stand-by-modus op de  of **POWER**/-knop op het TV-toestel of de -toets op de afstandsbediening om de TV in te schakelen.
2. Druk op de toets  op de afstandsbediening om de tv op stand-by te schakelen. Het TV-toestel blijft vervolgens ingeschakeld, echter met een zeer laag energieverbruik.
3. U kunt de TV uitschakelen door de stekker uit het stopcontact te halen.



Eerste instelling

Wanneer u de tv voor het eerst inschakelt, zal het scherm **Welcome** (welkom) verschijnen en wordt u begeleid door de aanvankelijke instellingprocedure. Volg de instructies op het scherm om de aanvankelijke instellingprocedure af te ronden, waaronder de taalselectie, netwerkverbinding, kanaalscan en meer. Maak een keuze voor elke stap of sla een stap over. Als u een stap overslaat, kunt u de instelling later via het instellingsmenu alsnog instellen.

Opmerking: Als de gevonden kanalen na de kanaalscan alleen analoog zijn, kan dit liggen aan een zwakke uitzending, dit wordt dus niet door de garantie van de fabrikant gedekt. Fabrikanten kunnen niet aansprakelijk worden gesteld voor een zwakke of geen uitzending in bepaalde gebieden.



Toegang tot kanalen







Met de numerieke toetsen: druk op de bijbehorende cijfertoetsen van de afstandsbediening om de kanalen te openen.

DeCH-knoppen  **gebruiken:** druk op de toetsen **CH**  op de afstandsbediening om de kanalen te doorlopen.

De LIST-knop gebruiken: druk op de **LIST**-knop op de afstandsbediening om de kanaallijst te weergeven en druk op  en **OK** om de kanalen te selecteren.



Aangesloten apparaten bekijken

Druk op  op de afstandsbediening om de bronnenlijst te weergeven. Druk op  om tv of andere signaalbronnen te selecteren en druk op **OK** om te bevestigen.

U kunt ook op  op de afstandsbediening drukken om de homepagina te openen, op    drukken om de cursor naar de plek  rechtsboven op het scherm te bewegen en op **OK** drukken om te openen. Druk vervolgens op  en **OK** om de ingangsbron te selecteren.

Volume aanpassen

Volumeregeling: druk op de toetsen **VOL**   op de afstandsbediening om het volume te verhogen of verlagen.

Het geluid dempen: druk op de -toets om het geluid tijdelijk te dempen. Druk opnieuw op deze knop of op de knop **VOL**  om het geluid te herstellen.





De Android TV-homepagina openen

Hiermee profiteert u van internetapplicaties (Apps) speciaal aangepaste internetwebsites en kunt u systeeminstellingen uitvoeren voor uw tv. U kunt dit beheren met de afstandsbediening van de tv.

WAARSCHUWING:











- Configureer de netwerkinstellingen voordat u applicaties van Smart TV gebruikt.
- Langzame reacties en/of onderbrekingen kunnen optreden, afhankelijk van uw netwerkcondities.
- Indien u bij het gebruik van een applicatie een probleem ondervindt, neemt u dan contact op met de inhoudsleverancier.
- Naar gelang de omstandigheden van de inhoudsleverancier kan het bijwerken van een applicatie of de applicatie zelf worden gestaakt.
- Afhankelijk van de geldende voorschriften in uw land, kunnen sommige applicaties beperkte service hebben die al dan niet worden ondersteund.

- Wijzigingen in applicatie-inhoud kunnen worden gemaakt zonder voorafgaande kennisgeving van de serviceprovider.

1. Druk op  op de afstandsbediening om de Android tv-homepagina op te roepen.
2. Druk op    en op **OK** om naar de gewenste apps, functies of instellingen te gaan.
3. Druk op  om terug te keren naar de startpagina.
Opmerking: Aangezien het verbinden met internet tijd kost, wordt het aangeraden dat u na activering van de TV vanuit stand-by een paar minuten wacht met het gebruik van de functie van Smart TV.

Het menu Instellingen van de tv gebruiken

Hiermee kunt u tv-instellingen aanpassen, zoals beeld en geluid.

1. Druk op  op de afstandsbediening om het TV-instellingen menu weer te geven.
2. Druk op   om het gewenste item te selecteren en druk op **OK**  om naar het bijbehorende submenu te gaan.
3. Druk in submenu's op   om menu-opties te selecteren en druk vervolgens op **OK**  om de optielijst of het bijbehorende submenu te openen, of druk op **OK** om in of uit te schakelen, of druk op  om de instelling aan te passen.
4. Druk op  om terug te keren naar het vorige menu.
5. Druk op  om het menu te sluiten.

*Opmerking: U kunt ook op  op de afstandsbediening drukken, **TV settings** (TV-instellingen) selecteren (indien beschikbaar) en op **OK** drukken om het TV-instellingen menu te openen. Sommige opties zijn mogelijk niet beschikbaar voor bepaalde signaalbronnen.*

Hoofdstuk 4 - Meer van uw TV gebruiken

Kanalen installeren

Dit hoofdstuk beschrijft het automatisch zoeken en opslaan van kanalen. Dit kan in elk van de volgende gevallen worden uitgevoerd:

- u hebt de stap voor het installeren van kanalen overgeslagen bij de eerste installatie;
 - u krijgt een bericht dat er geen kanalen zijn in tv-modus;
 - u wilt uw kanalen bijwerken.
1. Druk in tv-modus op **⚙** op de afstandsbediening en selecteer **Channel > Channel scan** (Kanaal > Kanaalscan). Druk op **OK/** om te openen.
 2. De tv installeert en zet de kanalen op volgorde volgens uw land of regio. Druk op **^ / v** om **Country/Region** (Land/Regio) te selecteren en druk op **OK/** om te openen. Voer het standaardwachtwoord 1234 in of uw eigen wachtwoord indien u het wachtwoord hebt gewijzigd in het menu **System** (Systeem). Druk op **^ / v** om uw land of regio te selecteren en druk op **OK/** om te bevestigen.
 3. Druk op **^ / v** om **Automatic search** (Automatisch zoeken) te selecteren en druk op **OK/** om het te openen.
 4. Druk op **^ / v** om **Tuner mode** (Tunermodus) te selecteren en druk op **< / >** om **Cable** (Kabel), **Antenna** (Antenne) of **Satellite** (Satelliet) te selecteren. *(Opmerking: **Satellite** (Satelliet) optie is alleen beschikbaar voor geselecteerde modellen.)*
 5. Druk op **^ / v** om andere configuratieopties te selecteren.
 6. Nadat de configuratie is voltooid, drukt u op **v** om **Search** (zoeken) te selecteren en drukt u op **OK** om kanalen te scannen.
 7. Het zoeken naar kanalen duurt mogelijk een paar minuten. Na het automatisch zoeken, worden de kanalen volgens een vooringestelde volgorde gerangschikt. U kunt kanalen verbergen of verplaatsen door op **⚙** op de afstandsbediening, selecteer **Channel > Channel organizer** (Kanaal > Kanaalbeheer) en druk op **OK/** om te openen.
*Opmerking: Als **Tuner Mode** (Tunermodus) is ingesteld op **Antenna** (Antenne) en **Country/Region** (Land/Regio) is ingesteld op **UK**, is de optie **Channel organizer** (Kanaalorganizer) niet beschikbaar.*

Gemeenschappelijke interface

Gecodeerde digitale TV-kanalen kunnen gedecodeerd worden met een common interface-module en een kaart die leverbaar is via een digitale TV-dienstverlener.

De common interface-module kan enkele digitale diensten mogelijk maken, afhankelijk van de provider en diensten die u kiest (bijvoorbeeld betaal-TV). Neem contact op met uw TV-dienstverlener voor meer informatie over diensten en voorwaarden.

De common interface-module gebruiken

WAARSCHUWING: Schakel uw TV uit voordat u een common interface-module aansluit. Zorg ervoor om de hieronder beschreven instructies op te volgen. Verkeerd aansluiten van een common interface-module kan zowel de module als uw TV beschadigen.

1. Volg de instructies op die op de common interface-module gedrukt zijn, steek voorzichtig de module in de sleuf in de TV die daarvoor is bestemd.
2. Druk de module er zo ver mogelijk in.
3. Schakel de TV in en wacht totdat de functie van common interface wordt geactiveerd. Dit kan enkele minuten duren.

Opmerking: Haal de common interface-module niet uit de sleuf. Het eruit halen van de module zal de digitale diensten deactiveren.

Toegang tot common interface-diensten

Na de common interface-module te hebben aangesloten en geactiveerd, druk op **⚙** op de afstandsbediening, selecteer **Channel > Common interface** (Kanaal > Gemeenschappelijke interface) en druk op **OK/** om te openen.

Deze menuoptie is alleen beschikbaar als de common interface-module correct ingestoken en geactiveerd is. On-screen toepassingen en inhoud worden door uw digitale TV-dienstverlener geleverd.

Ondertitels gebruiken

U kunt ondertiteling voor elk TV-kanaal inschakelen. Ondertitels worden uitgezonden via teletekst of DVB-T/DVB-C/DVB-S/DVB-T2/DVB-S2 digitale uitzendingen. Bij digitale uitzendingen hebt u de extra optie om de gewenste ondertitelingstaal te selecteren.

Ondertitels in-/uitschakelen

1. Druk op **⚙** op de afstandsbediening, selecteer **Channel > Subtitle** (Kanaal > Ondertiteling) en druk op **OK/** om te openen.
2. Selecteer de **Subtitle** (Ondertiteling) optie en druk op **OK** om te schakelen tussen aan of uit.
3. Druk op **⚙** om het menu te sluiten.

Ondertitelingstalen voor digitale TV-kanalen inschakelen

1. Druk op **⚙** op de afstandsbediening, selecteer **Channel > Subtitle > Digital subtitle language**

- 1st** (Kanaal > Ondertitel > 1ste digitale ondertitelingstaal) en druk op **OK/**> om te openen.
- Druk op **^ / v** om een ondertitelingstaal als uw gewenste taal te selecteren en druk ter bevestiging op **OK**.
 - Druk op **^ / v** om **Digital subtitle language 2nd** (2de digitale ondertitelingstaal) te selecteren en druk op **OK/**> om te openen.
 - Druk op **^ / v** om een secundaire ondertitelingstaal te selecteren en druk ter bevestiging op **OK**.
 - Druk op **⚙** om het menu te sluiten.

Een ondertitelingstype op digitale TV-kanalen selecteren

- Druk op **⚙** op de afstandsbediening, selecteer **Channel > Subtitle > Subtitle type** (Kanaal > Ondertitel > Ondertitelingstype) en druk op **OK/**> om te openen.
- Druk op **^ / v** om een ondertitelingstype te selecteren en druk ter bevestiging op **OK**. U kunt de optie **Hearing impaired** (Slechthorenden) selecteren om ondertiteling voor slechthorenden weer te geven in uw geselecteerde taal.
- Druk op **⚙** om het menu te sluiten.

Teletekst gebruiken

De taal selecteren van de decodeerpagina

- Druk op **⚙** op de afstandsbediening, selecteer **Channel > Teletext > Decoding page language** (Kanaal > Teletekst > Taal v. decodeerpagina) en druk op **OK/**> om te openen.
- Druk op **^ / v** om het juiste taaltype te selecteren waarin de teletekst moet worden weergegeven en druk ter bevestiging op **OK**.
- Druk op **⚙** om het menu te sluiten.

Taal van digitale teletekst

Afhankelijk van de omroep, is het op digitale TV-kanalen mogelijk om van een service met meerdere eerste teletekstpagina's in verschillende talen te genieten. Deze functie stelt u in staat om een beschikbare taal als eerste taal voor de openingspagina van Teletekst te selecteren.

- Druk op **⚙** op de afstandsbediening, selecteer **Channel > Teletext > Digital teletext language** (Kanaal > Teletekst > Digitale teleteksttaal) en druk op **OK/**> om te openen.
- Druk op **^ / v** om een taal te selecteren en druk ter bevestiging op **OK**.
- Druk op **⚙** om het menu te sluiten.

Consumentenelektronica (CEC)

Gebruik deze functie om naar CEC-apparaten te zoeken die op de HDMI-aansluitingen van uw TV zijn

aangesloten en schakel one-touch afspelen en one-touch stand-by tussen CEC-apparaten in.

Inof uitschakelen van CEC

- Druk op **⚙** op de afstandsbediening, selecteer **System > Consumer Electronic Control (CEC)** (Systeem > Consumentenelektronica (CEC)) en druk op **OK/**> om te openen.
- Selecteer de optie **HDMI Control** (HDMI-bediening) en druk op **OK** om tussen aan of uit te schakelen.
- Druk op **⚙** om het menu te sluiten.

De automatische inschakelfunctie gebruiken

Deze functie schakelt de tv automatisch in wanneer u een CEC-apparaat (bijv. DVD) inschakelt met de afstandsbediening van het apparaat. Druk op **OK** om het in te schakelen om deze functie in te schakelen.

De automatische stand-by functie gebruiken

Schakelt alle CEC-apparaten automatisch op stand-by wanneer u de tv uitschakelt met de tv-afstandsbediening. Druk op **OK** om het in te schakelen om deze functie in te schakelen.

Opmerking: De CEC-functies zijn afhankelijk van de aangesloten apparatuur en het kan gebeuren dat correcte onderlinge werking van bepaalde apparatuur niet mogelijk is wanneer aangesloten op deze TV. Raadpleeg de gebruikshandleiding of de fabrikant van de problematische apparatuur voor meer informatie.

HbbTV

HbbTV (Hybrid broadcast broadband TV) is een dienst die aangeboden wordt door bepaalde omroepen en die alleen beschikbaar is op bepaalde digitale tv-kanalen. HbbTV biedt interactieve television via breedbandinternet. Deze interactieve functies worden toegevoegd aan de normale digitale programma's en verrijken de ervaring. Dit zijn diensten zoals digitale teletekst, elektronische tv-gidsen, games, stemmen, specifieke informatie gerelateerd aan het huidige programma, interactieve advertenties, informatiemagazines, programma's later terugkijken, etc.

Om HbbTV te gebruiken, zorg er a.u.b. voor dat uw tv is verbonden met het internet en HbbTV is ingeschakeld.

Opmerkingen:

- HbbTV-diensten zijn afhankelijk van zenders of land en zijn mogelijk niet beschikbaar in uw omgeving.
- U kunt geen bestanden downloaden naar uw televisie met de HbbTV-functie.

- *Applicatieprovider- of uitzendinggerelateerde omstandigheden kunnen ervoor zorgen dat een HbbTV-applicatie tijdelijk onbeschikbaar raakt.*
- *Voor toegang tot HbbTV-applicaties, moet uw tv verbonden zijn met het internet via een breedbandlink. HbbTV-applicaties werken mogelijk niet correct wegens netwerkgerelateerde problemen.*

HbbTV-toegang

1. Druk op **⚙** op de afstandsbediening, selecteer **System > HbbTV settings** (Systeem > HbbTV-instellingen) en druk op **OK/➤** om te openen.
2. Selecteer de optie **HbbTV** en druk op **OK** om deze in te schakelen.
3. Wanneer u afstemt op een digitaal tv-kanaal dat HbbTV aanbiedt, wordt u hier opmerkzaam op gemaakt door een indicatie op het scherm (normaal gesproken een rode knop, maar andere kleuren kunnen ook worden gebruikt). Druk op de geïndiceerde gekleurde knop om de interactieve pagina's te openen.
4. Gebruik **⏪/⏩/⏴/⏵** en de kleurenknoppen om door de HbbTV-pagina's te bladeren en druk op **OK** om te bevestigen.

HbbTV-deactivatie

Om storingen te voorkomen die kunnen worden veroorzaakt door HbbTV-testuitzendingen, kunt u de HbbTV-functie uitschakelen:

1. Druk op **⚙** op de afstandsbediening, selecteer **System > HbbTV settings** (Systeem > HbbTV-instellingen) en druk op **OK/➤** om te openen.
2. Selecteer de optie **HbbTV** en druk op **OK** om deze uit te schakelen.

De EPG gebruiken (Elektronische Programmagids)

EPG is een gids op het scherm waarin u kunt zien welke digitale tv-programma's zijn gepland. U kunt de programma's navigeren, selecteren en weergeven.

1. Druk op **GUIDE** op de afstandsbediening om het menu **Programme Guide** (Programmagids) te openen waarin u informatie kunt vinden of het huidige of volgende programma dat op elk kanaal wordt afgespeeld. Doorloop de verschillende programma's met de toetsen **⏪/⏩/⏴/⏵** op de afstandsbediening.
2. Gebruik de gerelateerde toetsen weergegeven onder in het scherm om de EPG te openen.
 - **Watch now** (Nu kijken) of **More** (Meer): Druk op **OK** om het geselecteerde kanaal te bekijken of meer informatie zien over het geselecteerde programma.

- **Programme filter** (Programmafilter): Druk op **≡** om de programmafilter weer te geven voor digitale tv-programma's.
 - **Custom schedule** (Persoonlijke planning): Druk op de rode toets om een planning in te stellen.
 - **Select date** (Selecteer datum): Druk op de groene toets om een datum te selecteren.
 - **Schedule list** (Schemalijst): Druk op de gele toets om uw planningslijst te openen.
3. Druk op **GUIDE** om de EPG te sluiten.

Bluetooth-functie

(* niet beschikbaar voor sommige modellen)

Bluetooth® is een draadloos technologiestandaard voor het uitwisselen van gegevens op een korte afstand tussen Bluetooth-apparatuur. U kunt een Bluetooth-audioapparaat, muis of toetsenbord verbinden via de tv.

1. Druk op **⏪** op de afstandsbediening, druk op **⏪/⏩/⏴/⏵** om de cursor naar **⚙** rechtsboven in het scherm te bewegen en druk op **OK** om te openen.
2. Selecteer **Remotes & Accessories > Add accessory** (Afstandsbedieningen en accessoires > Accessoire toevoegen) en druk op **OK** om te openen. De tv zal automatisch zoeken naar Bluetooth-apparatuur in de buurt. Selecteer een beschikbaar apparaat, druk op **OK** en volg de instructies op het scherm om verbinding te maken.

Opmerking: Bluetooth-technologie (indien beschikbaar op uw tv) maakt gebruik van 2,4GHz frequentie, waardoor de nabijheid van Wi-Fi-toegangspunten, routers of magnetronovens de Bluetooth-audiostreaming kan hinderen. Als u onderbrekingen onvervindt in de audio-ontvangst, dient u uw Bluetooth-apparaat opnieuw te starten om een frequentie met minder interferentie te vinden en als de problemen nog steeds aanhouden, dient u dichter bij de tv te blijven of de afstand tussen de tv en interferentiebronnen te vergroten.

Het woordmerk en de logo's van Bluetooth® zijn gedeponeerde handelsmerken van Bluetooth SIG, Inc. en elk gebruik van dergelijke merken door TTE Corporation is onder licentie. Andere handelsmerken en handelsnamen zijn die van hun respectievelijke eigenaren.

Snelle start functie

U kunt hierdoor uw tv vanuit stand-by-modus sneller inschakelen dan wanneer deze functie is

uitgeschakeld, maar het stroomverbruik in stand-by-modus zal wel hoger zijn.

1. Druk op **⏻** op de afstandsbediening, selecteer **⚙️ > Device Preferences > Quick start > Enable quick start** (Apparaat Voorkeuren > Aan/Uit > Onmiddellijk inschakelen) en druk op **OK** om te wisselen tussen aan en uit.
2. Druk op **⬅️** om terug te keren naar het vorige menu.

Automatische inschakeling via netwerk

Met deze functie kunt u de tv aanzetten vanuit stand-by via een netwerk. Om deze functie te gebruiken, moet u ervoor zorgen dat:

1. Uw tv verbonden is met een effectief draadloos thuisnetwerk;
2. De gewenste controller, zoals een smartphone, verbonden is met hetzelfde draadloze netwerk als uw tv;
3. Een app die een wekfunctie via het netwerk ondersteunt, zoals Youtube, geïnstalleerd is op de controller;
4. **Networked standby** (Netwerk stand-by) is ingeschakeld in het menu **Network & Internet** (Netwerk en Internet) van de startpagina.

Wanneer de TV in standby-modus via het netwerk is kunt u de app gebruiken om de tv op afstand in te schakelen.

Opmerkingen:

- Deze functie wordt uitgeschakeld als u de toets **⏻** op de afstandsbediening ingedrukt houdt en het uitschakelen van de tv bevestigt.
- Voordat u de functie netwerk ontwaken gebruikt, moet u ervoor zorgen dat de snelle start functie ingeschakeld is.
- Deze functie is mogelijk niet beschikbaar voor bepaalde modellen.

Software bijwerken

Opmerkingen:

- Schakel de tv niet uit of verwijder de stekker niet uit het stopcontact totdat de upgrade is voltooid.
- Houd de netwerkverbinding in stand tijdens de upgrade.

Druk op **⏻** op de afstandsbediening, selecteer **⚙️ > Device Preferences > About > Software update** (Apparaat Voorkeuren > Over > Software-update) en druk op **OK** om te openen. U kunt de software op drie manieren updaten: **Network update** (Netwerkupdate), **Local update** (Lokale update) en **By channel** (Via kanaal). Volg de instructies op het scherm om het proces af te ronden.

Reset naar standaard fabrieksinstellingen

Hiermee kunt u het TV-toestel naar de fabrieksinstellingen resetten.

1. Druk op de afstandsbediening op **⏻**, selecteer **⚙️ > Device Preferences > Reset > Factory data reset > Erase everything** (Apparaat Voorkeuren > Reset > Terugzetten naar fabrieksinstellingen > Alles wissen) en druk op **OK** om te bevestigen.
2. Voer het wachtwoord in dat u hebt ingesteld of de PIN volgens de prompt op het scherm.
3. Kies **OK** en druk op **OK** om te bevestigen.
4. Het Welkomsscherm verschijnt. Volg de aanwijzingen in het deel Eerste instellingen.

Toegankelijkheid

Maakt tekst hoorbaar en leesbaar voor personen met een visuele beperking.

TalkBack in- of uitschakelen

1. Druk op **⚙️** de afstandsbediening, selecteer **Settings > Device Preferences > Accessibility > TalkBack** (Instellingen > Apparaat Voorkeuren > Toegankelijkheid > TalkBack) en druk op **OK/➤** om het menu te openen.
2. Selecteer de optie **Enable** (Inschakelen) en druk op **OK** om tussen aan en uit te schakelen.
3. Druk op **⬅️** om terug te keren naar het vorige menu.

Opmerking: Zet schermtekst om in spraak voor visueel beperkte personen die met het product kunnen werken.

Tekstvergroting in- of uitschakelen

1. Druk op **⚙️** de afstandsbediening, selecteer **Settings > Device Preferences > Accessibility > Text Magnification** (Instellingen > Apparaat Voorkeuren > Toegankelijkheid > Tekstvergroting) en druk op **OK/➤** om het menu te openen.
2. Selecteer de optie **Enable** (Inschakelen) en druk op **OK** om tussen aan en uit te schakelen.
3. Druk op **⬅️** om terug te keren naar het vorige menu.

Opmerking: Vergroot of zoom in op schermtekst voor visueel beperkte personen die de informatie kunnen waarnemen.

Afbeeldingen bekijken, muziek afspelen en video's bekijken via een usb-opslagapparaat

Uw tv is uitgerust met usb-connectors zodat u afbeeldingen kunt bekijken, muziek kunt beluisteren of video's kunt bekijken die op een usb-station staan.

Als een USB-apparaat aangesloten is, wordt het **Query** (Vragenscherf) screen weergegeven. Volg de aanwijzingen op het scherm. U kunt ook de **Media Player** app via de Android TV startpagina selecteren om toegang te krijgen.

Ondersteunde bestandsformaten:

Beeld	JPEG, PNG, BMP
Muziek/audio	Container: MP3, AVI, AC3, AAC, FLV, MKV Codec: MPEG1 laag 3, MPEG2 laag 2/3, AC3, EAC3, AAC, LPCM
Video	Container: AVI, MP4, TS, MKV, FLV Codec: MPEG1/2/4, H.263, H.264, H.265, VP8, VP9, AV1

Opmerkingen:

- *Sommige usb-sleutels en usb-producten, zoals digitale camera's of mobiele telefoons zijn niet volledig compatibel met de usb-norm, dus deze werken mogelijk niet met de tv-mediaspeler. Niet alle USB-sticks of -apparaten zijn compatibel met de USB-functie. Niet alle bovenstaande formaten worden herkend. De coderingsindeling van uw bestanden bepalen of deze wel of niet kunnen worden afgespeeld.*
- *Gebruik hogesnelheids-usb-stations (minimaal 5MB/s leesoverdracht).*

Wachtwoord in Ouderlijk toezicht

- Stel het wachtwoord in **Settings > System > Lock** (Instellingen > Systeem > Vergrendel) menu in.
- Gebruik de 0423-code om het wachtwoord voor ouderlijk toezicht van de gebruiker opnieuw in te stellen. Als u uw code bent vergeten, voert u de resetcode in om bestaande codes te overschrijven.

Probleemoplossing

Controleer de volgende lijst voordat u om service vraagt.

Er is geen beeld of geluid.

- Zorg ervoor dat het netsnoer correct op het stopcontact is aangesloten.
- Zorg ervoor dat het brontype correct is ingesteld.
- Controleer of de antenne goed is aangesloten.
- Zorg ervoor dat het volume niet op minimaal is ingesteld of het geluid niet op dempen is ingesteld.
- Controleer of de hoofdtelefoons niet zijn aangesloten.
- De TV kan een signaal ontvangen anders dan van de TV-omroep.

Het beeld is niet duidelijk.

- Controleer of de antennekabel goed is aangesloten.
- Overweeg of uw TV-signaal goed wordt ontvangen.
- Slechte beeldkwaliteit kan optreden als gevolg van een VHS-camera, camcorder of ander randapparaat dat op hetzelfde moment is aangesloten. Schakel één van de andere randapparaten uit.
- Het "spookbeeld" of dubbel beeld kan door een obstructie van de antenne als gevolg van hoge gebouwen of heuvels worden veroorzaakt. Met behulp van een zeer directionele antenne kan de beeldkwaliteit verbeteren.
- De horizontale stippellijnen weergegeven op de beelden kunnen door elektrische storingen worden veroorzaakt, bijvoorbeeld, een haardroger, nabije neonlichten, enz. Schakel deze uit of verwijder ze.

Het beeld is te donker, te licht of getint.

- Controleer de kleureninstelling.
- Controleer de instelling van de helderheid.
- Controleer de scherptefunctie.

De afstandsbediening werkt niet.

- Controleer de batterijen van de afstandsbediening.
- Controleer of het venster met de afstandsbedieningssensor op de voorkant van de tv niet blootgesteld is aan sterk fluorescerend licht.
- Probeer het venster van de afstandsbedieningssensor schoon te maken aan de voorkant van de tv met een zachte doek.

Als de bovenstaande suggesties het technische probleem niet oplossen, raadpleeg de garantiekaart voor service-informatie.

Werkcondities

Temperatuur 5°C–35°C (41°F–95°F)
Vochtigheid 20–75% (niet-condenserend)

Opslagcondities

Temperatuur -15°C–45°C (5°F–113°F)
Vochtigheid 10–90% (niet-condenserend)

Radio-informatie

- Frequentiebereik van Bluetooth®-zender: 2400 – 2483,5MHz
 - Vermogen van Bluetooth®-zender: 6dBm (+/-3dB)
 - Frequentiebereik van 2,4G WiFi-zender: 2400 – 2483,5MHz
 - Vermogen van 2,4G WiFi-zender: 14dBm (+/-2dB)
 - Frequentiebereik van 5G WiFi-zender:
 - Band 1: 5150 – 5250MHz
 - Band 2: 5250 – 5350MHz
 - Band 3: 5470 – 5725MHz
 - Band 4: 5725 – 5850MHz
 - 5G WiFi zendvermogen: 14dBm (+/-2dB)
 - DVB-T/T2/C tuner frequentiebereik: 42 – 1002MHz
 - DVB-S/S2 tuner frequentiebereik: 850 – 2350MHz
- * 5150 – 5350MHz uitsluitend beperkt tot binnenshuis gebruik.

	BE	BG	CZ	DK	DE	EE	IE
	EL	ES	FR	HR	IT	CY	LV
	LT	LU	HU	MT	NL	AT	PL
	PT	RO	SI	SK	FI	SE	UK (NI)

OSS aankondiging

Dit product bevat software die onder vrije of open-source licenties valt. U kunt een kopie van de volledige corresponderende broncode verkrijgen gedurende drie jaar na de laatste verzending van dit product door te gaan naar: www.tcl.com/opensource. Dit product maakt gebruik van de GPL (versie 2 en 3) en LGPL (versie 2.1) en MPL (versie 1.1). Neem contact op met het dichtstbijzijnde TCL-kantoor voor aanvragen en informatie over open bron. Dit product maakt gebruik van een aantal softwareprogramma's die worden verspreid onder de Independent JPEG Group. Dit product maakt gebruik van een aantal softwareprogramma's die worden verspreid onder het libpng Project. Dit product maakt gebruik van een aantal softwareprogramma's die worden verspreid onder het Freetype Project. Dit product maakt gebruik van een aantal softwareprogramma's die worden verspreid onder het zlib Project.

Dit product maakt gebruik van een aantal softwareprogramma's (libxml2, curl, expat, c-areas) die worden verspreid onder de MIT.

Dit product maakt gebruik van CyberLink voor C wat wordt verspreid onder het Open Source Project.

Dit product maakt gebruik van openssl, xerces wat wordt verspreid onder het Apache License Project.

GPL-software: Linux Kernel, glib, libiconv, gcc libgcc, gcc libstdc++, u-Boot loader, ffmpeg, util-linux-ng, e2fsprogs, wget, iptables

LGPL-software: DFB (DirectFB), gstreamer, gst-plugins-base, gst-plugins-good, gst-plugins-bad, gst-plugins-ugly, gst-ffmpeg, glibc, wpa_supplicant

BSD-software: wepb, mng, uriparser

GNU-software: dosfstools

[Wettelijke verklaring] van TCL - fabrikant van dit TV-toestel

Vanwege de diverse mogelijkheden van producten met Smart TV-diensten, evenals beperkingen in de beschikbare inhoud, kunnen bepaalde functies, applicaties en diensten niet beschikbaar zijn op alle apparaten of in alle territoria. Sommige functies op Smart TV vereisen eventueel afzonderlijk aan te schaffen extra randapparatuur of een lidmaatschap. Bezoek onze website voor meer informatie over specifieke informatie over het apparaat en de beschikbaarheid van de inhoud. De diensten en de beschikbaarheid van de inhoud via Smart TV zijn van tijd tot tijd onderhevig aan wijzigingen zonder voorafgaande kennisgeving.

Alle inhoud en diensten toegankelijk via dit apparaat zijn eigendom van derden en worden beschermd door auteursrecht, octrooirecht, merkenrecht en/of andere intellectuele eigendomsrechten. Dergelijke inhoud en diensten worden uitsluitend aangeboden voor uw persoonlijk niet-commercieel gebruik. Het is niet toegestaan enige inhoud of diensten op een manier te gebruiken die niet is geautoriseerd door de eigenaar van de inhoud of dienstverlener. Zonder het voorgaande te beperken, tenzij uitdrukkelijk toegestaan door de van toepassing zijnde eigenaar van de inhoud of dienstverlener, mag u de inhoud of diensten met betrekking tot dit apparaat op geen enkele manier of met geen enkel middel wijzigen, kopiëren, publiceren, uploaden, posten, verzenden, vertalen, verkopen, ander werk uit afleiden, exploiteren of distribueren.

U ERKENT UITDRUKKELIJK EN GAAT ERMEE AKKOORD DAT HET GEBRUIK VAN HET APPARAAT GEHEEL OP UW EIGEN RISICO IS EN DAT HET VOLLEDIGE RISICO VOOR GOEDE KWALITEIT, PRESTATIES EN NAUWKEURIGHEID OOK OP UW RISICO IS. HET APPARAAT EN ALLE INHOUD EN DIENSTEN VAN DERDEN WORDEN GELEVERD

“ZOALS ZE ZIJN” ZONDER ENIGE VORM VAN GARANTIE, HETZIJ EXPLICIET OF IMPLICIET. TCL WIJST ALLE GARANTIES VAN DE HAND MET BETREKKING TOT HET APPARAAT EN ALLE INHOUD EN DIENSTEN, HETZIJ EXPLICIET OF IMPLICIET, INCLUSIEF MAAR NIET BEPERKT TOT, GARANTIES VAN VERKOOPBAARHEID, GOEDE KWALITEIT, GESCHIKTHEID VOOR EEN BEPAALD DOEL, NAUWKEURIGHEID, ONGESTOORD GENIETEN EN GEEN INBREUK OP RECHTEN VAN DERDEN. TCL BIJDT GEEN GARANTIE MET BETREKKING TOT DE GELDIGHEID, TIJDIGHEID, WETTIGHEID, VOLLEDIGHEID VAN INFORMATIE OF DIENSTEN DIE VIA DIT APPARAAT TER BESCHIKKING GESTELD ZIJN EN GARANDEERT NIET DAT HET APPARAAT MET INHOUD OF DIENSTEN AAN UW EISEN VOLDOET, OF DAT DE WERKING VAN HET APPARAAT OF DIENSTEN ONONDERBROKEN OF FOUTLOOS ZULLEN VERLOPEN. IN GEEN GEVAL, INCLUSIEF NALATIGHEID, ZAL TCL AANSPRAKELIJK ZIJN, HETZIJ IN CONTRACT OF ONRECHTMATIG, VOOR DIRECT, INDIRECT, INCIDENTEEL, BIJZONDERE OF GEVOLGSCHADE, ADVOCAAKTOSTEN, OF ENIGE ANDERE SCHADE ALS GEVOLG VAN OF IN VERBAND MET ENIGE INFORMATIE IN, OF ALS GEVOLG VAN HET GEBRUIK VAN HET APPARAAT, OF ENIGE INHOUD OF DIENSTEN TOEGANKELIJK DOOR U OF DERDEN, ZELFS ALS U OP DE HOOGTE BENT VAN DERGELIJKE MOGELIJKE SCHADE.

Diensten van derden kunnen worden gewijzigd, geschorst, verwijderd, beëindigd of onderbroken worden, of toegang kan op ieder moment worden uitgeschakeld zonder voorafgaande kennisgeving, en TCL geeft geen garantie dat de inhoud of diensten beschikbaar blijven voor een bepaalde periode. Inhoud en diensten door derden worden overgebracht door middel van netwerken transmissiefaciliteiten waarover TCL geen controle heeft. Zonder de algemeenheid van deze voorwaarden te beperken, wijst TCL uitdrukkelijk elke verantwoordelijkheid of aansprakelijkheid af voor elke wijziging, onderbreking, uitschakeling, verwijdering van of opschorting van enige inhoud of dienst die via dit apparaat ter beschikking is gesteld. TCL kan beperkingen opleggen met betrekking tot het gebruik of toegang tot bepaalde diensten of inhoud, op elk moment en zonder kennisgeving of aansprakelijkheid. TCL is niet verantwoordelijk of aansprakelijk voor de klantenservice met betrekking tot de inhoud en de diensten. Mocht u een vraag of verzoek hebben met betrekking tot de dienstverlening van de inhoud of diensten dan moet u rechtstreeks contact opnemen met de desbetreffende eigenaar van de inhoud en/of dienstverleners.