

A			重要度	[B]
B	<h3>技术要求</h3> <ol style="list-style-type: none"> 颜色要求：封面：黑白印刷 内页：黑白印刷； 批量时要求统一，不能有明显色差， 版面内容：按电子版顺序排版， 图案与文字应印刷清晰、规范，不能有印刷缺陷； 页面印刷：双面印刷； 成型方式：骑马钉； 成品尺寸：A4 (210X285)， 尺寸公差按GB/T 1804-c； 批量生产前须送样确认。 			
C				
D				
借(通)用件登记				
出图审查	标志	处数	更改文件号	签名
日	设计	会签	日期	重量
	制图	梁嘉莉	标准化	刘金利
	审核	批准	李梅方	日期
	工艺	日期	2026-01-10	视角符号
	封面：80g双胶 内页：80g双胶		广东奥马冰箱有限公司	
	说明书			
	CKWIR-H02			

NL - GEBRUIKSAANWIJZING

KOEL-VRIES COMBINATIE

WBKVC185CNFZP

EN User manual **23**

Fridge freezer combination

WBKVC185CNFBP

FR Notice d'utilisation **43**

Combiné réfrigérateur-congérateur

DE Benutzerinformation **64**

Kühlgefrierkombination

 **WISBERG**

INHOUDSOPGAVE

VOORWOORD	4
1. VEILIGHEID	5
1.1 Bedoeld gebruik en te verwachten onbedoeld gebruik	5
1.2 Veiligheidswaarschuwingen en -voorschriften	5
1.3 Veiligheidsvoorschrift: installatie	6
1.4 Veiligheidsvoorschrift: gebruik	7
2. PRODUCTEIGENSCHAPPEN	8
2.1 Afmetingen	8
2.2 Garantie	9
2.3 Technische gegevens	9
3. INSTALLATIE	10
3.1 Het apparaat installeren	10
3.2 De draairichting van de deur omkeren	11
3.3 Vervangen van de led-verlichting	14
4. GEBRUIK	15
4.1 Bedieningspaneel	15
4.2 Het apparaat bedienen	15
4.3 Dagelijks gebruik	16
5. ONDERHOUD EN REINIGING	19
6. STORINGEN OPLOSSEN	20
7. BUITEN GEBRUIK STELLEN	22
8. VEILIG AFVOEREN	22

VOORWOORD

Over dit document

- Deze handleiding bevat alle informatie voor correct, efficiënt en veilig gebruik van het apparaat.
- Deze handleiding is bedoeld voor de eindgebruiker en/of koper van dit apparaat.
- Zorg ervoor dat u de instructies in deze handleiding volledig gelezen en begrepen heeft voordat u het apparaat installeert of gebruikt. Bewaar dit document voor toekomstig gebruik zolang u het apparaat gebruikt en/of in bezit heeft.
- Wisepick Productions B.V. kan op geen enkele wijze aansprakelijk worden gesteld voor materiële schade en immateriële schade aan u of aan anderen, het apparaat, uw andere eigendommen of eigendommen van anderen ontstaan door het niet opvolgen van de instructies in deze handleiding.
- In de waarschuwingen en veiligheidsvoorschriften in deze handleiding worden niet alle mogelijke omstandigheden en situaties besproken.
- Als u contact opneemt met onze klantenservice, zorg er dan voor dat u het modelnummer gereed heeft. De informatie vindt u op het typeplaatje of op de voorzijde van deze handleiding.

Oorspronkelijke instructies

Deze handleiding is oorspronkelijk geschreven in het Nederlands. Alle andere talen zijn vertaalde documenten. In geval van vertaalfouten, is de Nederlandse versie leidend.

Gebruikte symbolen

SYMBOOL	OMSCHRIJVING
 GEVAAR!	Duidt op brandgevaar en/of brandbare materialen.
 WAARSCHUWING!	Duidt op een gevaarlijke situatie die, indien deze niet wordt vermeden, kan leiden tot ernstige immateriële schade aan u of anderen.
 VOORZICHTIG!	Duidt op een gevaarlijke situatie die, indien deze niet wordt vermeden, kan leiden tot lichte immateriële schade aan u of anderen.
 LET OP!	Duidt op een situatie die verband houdt met materiële schade.
 OPMERKING	Duidt op nuttige, aanvullende informatie.

OPMERKING

U kunt de laatste versie van deze handleiding ook online terugvinden, op **wisberghome.com** als u zoekt op het artikelnummer.

Auteursrecht

De in deze handleiding afgebeelde gegevens, waaronder begrepen teksten, foto's, grafische tekeningen, beeldmerken, (handels)namen en logo's, zijn eigendom van Wisepick Productions B.V. en worden beschermd door het auteursrecht, merkenrecht en/of enig ander intellectueel eigendomsrecht, tenzij deze gegevens toebehoren aan een derde. Het is u nimmer toegestaan de inhoud van de handleiding geheel of gedeeltelijk te reproduceren, over te dragen, te verspreiden, te bewaren of tegen vergoeding beschikbaar te stellen aan derden, zonder de voorafgaande schriftelijke toestemming van Wisepick Productions B.V. en/of de derde waar de gegevens aan toebehoren.

Contactgegevens Wisberg

De klantenservice kunt u bereiken via: **wisberghome.com**

Wisepick Productions B.V.

Weena 664
3012 CN Rotterdam
Nederland
Made in China

1. VEILIGHEID

1.1 BEDOELD GEBRUIK EN TE VERWACHTEN ONBEDOELD GEBRUIK

- Dit apparaat is uitsluitend bedoeld voor gebruik binnenshuis.
- Dit apparaat is niet bedoeld voor gebruik als inbouwapparaat.
- Dit apparaat is bedoeld voor huishoudelijk gebruik en voor vergelijkbare toepassingen zoals:
 - personeelskeukens in winkels, kantoren en andere werkomgevingen;
 - boerderijen en gasten in hotels, motels B&B en andere residentiële omgevingen;
 - catering en gelijkaardige non-retailtoepassingen.
- Dit apparaat is niet bedoeld voor gebruik door personen (waaronder kinderen) met beperkte fysieke, sensorische of geestelijke capaciteiten of met gebrek aan ervaring en kennis, tenzij ze onder toezicht staan of instructies betreffende het gebruik van het apparaat hebben ontvangen van iemand die verantwoordelijk is voor hun veiligheid.
- Elk ander gebruik van het apparaat dan beschreven in deze handleiding wordt beschouwd als onbedoeld gebruik en kan leiden tot materiële schade en immateriële schade aan u of aan anderen, het apparaat, uw andere eigendommen of eigendommen van anderen en het vervallen van de garantie.

1.2 VEILIGHEIDSWAARSCHUWINGEN EN -VOORSCHRIFTEN



WAARSCHUWING!

- Houd de ventilatieopeningen in de behuizing van het apparaat open.
- Gebruik geen mechanische apparaten, elektrische apparaten (zoals een haardroger of kachel) of andere middelen om uw vriezer te ontdooien.
- Zorg ervoor dat er tijdens het transport en de installatie van het apparaat geen componenten van het koelcircuit beschadigd raken.
- Plaats geen elektrische apparaten in de voedselopslag vakken van de vriezer (zoals ijsmachines), tenzij deze uitdrukkelijk geschikt verklaard zijn door de fabrikant.
- Maak het apparaat nooit open en voer geen reparaties uit aan het apparaat die niet omschreven zijn in deze handleiding. Het apparaat mag alleen door een bevoegde servicemonteur geopend worden voor onderhoud.
- Het is gevaarlijk om de eigenschappen of de specificatie van het apparaat te wijzigen of om te proberen dit product op welke manier dan ook aan te passen.



GEVAAR!

- Gebruik geen verlengsnoeren of stekkerdozen met dit apparaat.
- Gebruik nooit een timer, een omvormer of een aparte afstandsbediening die het apparaat automatisch in- of uitschakelt. Sluit het apparaat niet aan op een geaard stopcontact dat regelmatig wordt in- of uitgeschakeld.
- Draai of knik de voedingskabel niet en rol de voedingskabel niet op. Klem de voedingskabel niet tussen de ondergrond en het apparaat in. De isolatielaag van de voedingskabel kan beschadigd raken.
- Trek niet aan de voedingskabel om het apparaat te verplaatsen of om de stekker uit het geaarde stopcontact te halen.
- Plaats de voedingskabel niet in de buurt van hitte, olie, scherpe randen en bewegende delen.

- Gebruik het apparaat niet als de voedingskabel beschadigd is. Vervang nooit zelf de voedingskabel. De voedingskabel mag alleen door een bevoegde servicemonteur vervangen worden.
- Controleer voor gebruik of de spanning op het geaarde stopcontact dat u wilt gebruiken overeenkomt met die op het typeplaatje van het apparaat (220-240V~50Hz). Sluit het apparaat alleen aan op een geaard stopcontact. Schade die is veroorzaakt door een foutieve spanning, valt buiten de garantie.
- Bewaar geen houders met brandbare materialen, drijfgas of explosieve stoffen zoals spuitbussen, navulpatronen voor brandblussers enzovoort, in het apparaat.

ELEKTROCUTIEGEVAAR DOOR KORTSLUITING

- Gebruik het apparaat niet als een onderdeel beschadigd of defect is. Vervang een beschadigd of defect apparaat onmiddellijk. Haal de stekker uit het geaarde stopcontact en neem contact op met de klantenservice.
- Plaats het apparaat altijd op een vochtbestendige en droge ondergrond.
- Gebruik het apparaat nooit in een vochtige ruimte, zoals een badkamer, of in de nabijheid van een bad, een douche of een zwembad.
- Raak het apparaat en de voedingskabel niet aan met natte handen.

1.3 VEILIGHEIDSVOORSCHRIFT: INSTALLATIE

⚠ VOORZICHTIG!

- Laat de voedingskabel nooit hangen op een manier dat iemand er over kan struikelen of er per ongeluk aan kan trekken.
- Verplaats het apparaat altijd met twee personen. Gebruik twee handen bij het verplaatsen, tillen of draaien van het apparaat.

⚠ LET OP!

- Gebruik alleen de originele, meegeleverde accessoires voor de installatie.
- Zorg ervoor dat de stroomkabel niet vastzit of beschadigd tijdens het plaatsen of positioneren van het apparaat.
- Reinig het apparaat nooit met agressieve of schurende schoonmaakmiddelen, of scherpe voorwerpen.
- Reiniging en gebruikersonderhoud mogen niet zonder toezicht door kinderen worden uitgevoerd.
- Laat het apparaat nooit vallen en vermijd stoten. Het laten vallen of stoten van het apparaat kan de correcte werking van het apparaat beïnvloeden. Gebruik het apparaat niet als het apparaat is gevallen.
- Zorg ervoor dat de stroomkabel van het geplaatste apparaat altijd goed bereikbaar is.
- Zorg ervoor dat rond het apparaat lucht kan circuleren.
- Trek de stekker uit het stopcontact voordat u handelingen aan het apparaat uitvoert (bijvoorbeeld het omdraaien van de deur).
- De juiste werking van het apparaat kan enkel gegarandeerd worden als het opgegeven temperatuurbereik wordt gerespecteerd. Indien als gevolg van een andere installatie niet aan de juiste ventilatie-eisen wordt voldaan, zal het apparaat correct functioneren, maar kan het energieverbruik licht stijgen.



- Installeer het apparaat niet in de nabijheid van radiatoren, fornuizen, ovens of kookplaten.
- Installeer het apparaat niet op een plaats met direct zonlicht.
- Als u het vormen van een brandbaar gas-luchtmengsel wilt vermijden bij een lek in het koelcircuit, dient u rekening te houden met de grootte van de ruimte waarin het apparaat staat en met de hoeveelheid koelmiddel die wordt gebruikt. Het totale volume van de ruimte waarin het apparaat wordt geïnstalleerd, gedeeld door de hoeveelheid koelmiddel van het apparaat mag niet minder zijn dan 8 g/m³. De hoeveelheid koelmiddel die het apparaat bevat, vindt u op het typeplaatje.
- Het apparaat werkt mogelijk niet optimaal wanneer het gedurende langere periode op een plaats staat waar de omgevingstemperatuur onder het minimum of boven het maximum zit van het temperatuurbereik waarvoor het apparaat ontworpen is. Raadpleeg hiervoor de tabel 'Klimaatbereik'.

Klimaatbereik

De informatie over het klimaatbereik van het toestel is vermeld op het typeplaatje. Het geeft aan bij welke omgevingstemperatuur (of kamertemperatuur) de werking van het toestel optimaal (correct) is. Dit type apparaat heeft klimaatbereik SN, N, ST en T.

KLIMAATBEREIK	TOELAATBARE OMGEVINGSTEMPERATUUR
SN	Van +10°C tot +32°C
N	Van +16°C tot +32°C
ST	Van +16°C tot +38°C
T	Van +16°C tot +43°C

1.4 VEILIGHEIDSVOORSCHRIFT: GEBRUIK

VOORZICHTIG!

- Leg geen koolzuurhoudende of bruisende dranken in het vriesvak.
- Haal geen voorwerpen uit het vriesvak als uw handen vochtig/nat zijn, aangezien dit schaaf- of vrieswonden kan veroorzaken.
- De door de voedselproducent aanbevolen bewaartijden voor voedsel moeten in acht worden genomen.
- Wanneer de deur langdurig geopend is, kan de temperatuur in de vakken van het apparaat aanzienlijk stijgen.
- Reinig de oppervlakken die in contact kunnen komen met voedsel en de toegankelijke afvoersystemen regelmatig.
- Bewaar rauw vlees en rauwe vis luchtdicht in geschikte containers of diepvrieszakken in het apparaat, zodat ze niet in contact komen met, of druppelen op andere voedingsmiddelen.
- Als het apparaat lange tijd leeg blijft, schakel het dan uit, maak het schoon en droog en laat de deur open om schimmelvorming in het apparaat te voorkomen.

2. PRODUCTEIGENSCHAPPEN

2.1 AFMETINGEN

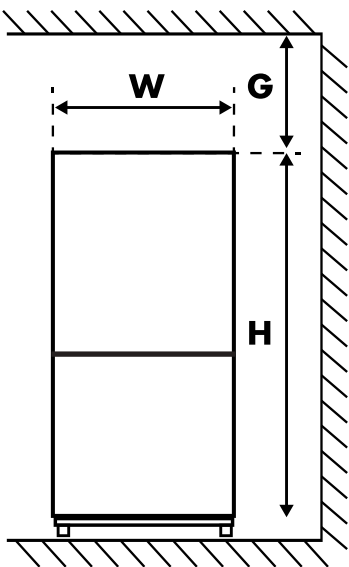
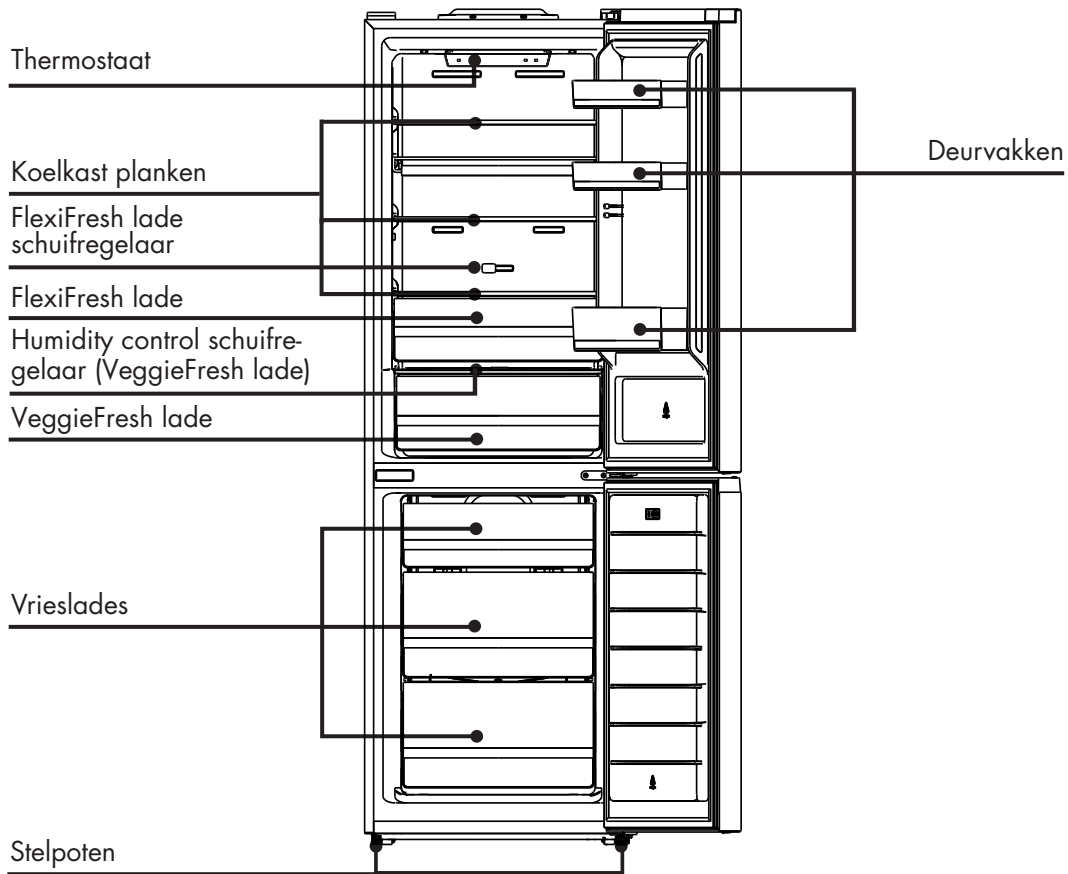

• Figuur 1. Vooraanzicht

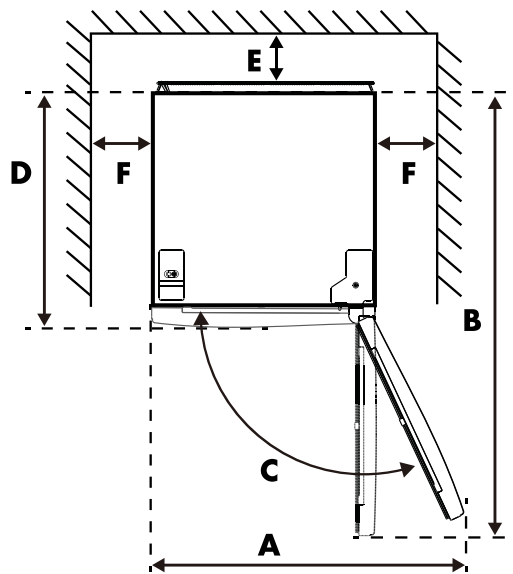

• Figuur 2. Bovenaanzicht

W	D	H	A	B	C(°)	E	F	G
59,5cm	68cm	186cm	83,8cm	124,1cm	115	5cm	5cm	5cm

*Figuur 1 en figuur 2 illustreren de ruimte die nodig is voor het toestel.

2.2 GARANTIE

Dit apparaat wordt geleverd met een garantieperiode van 3 jaar na aankoop. Ga voor meer informatie over de garantievoorwaarden naar wisberghome.com. U dient in ieder geval te beschikken over de aankoopbon met koop- en/of leverdatum om aanspraak te kunnen maken op de garantie. Wanneer u het apparaat neerzet in een omgevingstemperatuur die kouder is dan de minimumtemperatuur vervalt de garantie.

Reserveonderdelen

Reserveonderdelen voor dit apparaat zijn verkrijgbaar. Voor meer informatie, ga naar wisberghome.com.

2.3 TECHNISCHE GEGEVENS

Bevat geen freon

Het koelmiddel (R600a) zonder freon en het milieuvriendelijke schuimisolatiemateriaal (cyclopentaan) die worden gebruikt voor het apparaat, tasten de ozonlaag niet aan en hebben een uiterst kleine impact op de opwarming van de aarde.

Technische gegevens en energielabel

De technische gegevens staan op het typeplaatje aan de binnenkant van het apparaat en op het energielabel (beiden ook afgedrukt op pagina 2).

De QR-code op het energielabel dat bij het apparaat wordt geleverd, biedt een weblink naar de informatie gerelateerd aan de prestaties van het apparaat in de EU-EPREL-database. Bewaar het energielabel ter referentie samen met de gebruikershandleiding en alle andere documenten die bij dit apparaat worden geleverd. Het is ook mogelijk om dezelfde informatie in EPREL te vinden via de link <https://eprel.ec.europa.eu> en de modelnaam en het productnummer die u terugvindt op het typeplaatje van het apparaat. Zie de link www.theenergylabel.eu voor gedetailleerde informatie over het energielabel.

3. INSTALLATIE

3.1 HET APPARAAT INSTALLEREN

Neem voordat u het apparaat installeert nauwkeurig de veiligheidsinformatie (hoofdstuk 1) door.

1. Uitpakken

Verwijder de verpakkingsmaterialen en voer ze af op gepaste wijze. Controleer of het apparaat niet beschadigd is. Sluit het apparaat niet aan wanneer het beschadigd is. Meld mogelijke schade onmiddellijk aan de klantenservice. Bewaar in dat geval de verpakking.

2. Locatie

- De locatie waar u uw apparaat plaatst, moet goed geventileerd zijn.
- Verplaats het apparaat altijd met twee personen. Gebruik twee handen bij het verplaatsen, tillen of draaien van het apparaat.
- Plaats het apparaat niet in de buurt van een warmtebron, zoals een fornuis of boiler, en zorg dat er geen direct zonlicht op valt, zodat het koeleffect gegarandeerd is en u bespaart op energieverbruik.
- Plaats het apparaat niet op een vochtige plaats, zodat het niet kan gaan roesten en er geen lekstroom optreedt.
- Gebruik het apparaat niet buiten. Het apparaat is alleen bedoeld voor gebruik binnenshuis.

3. Plaatsen van het apparaat

- Dit apparaat is niet bedoeld voor gebruik als inbouwapparaat.
- Gebruik alleen de originele, meegeleverde accessoires voor de installatie.
- Om de draairichting van de deur te veranderen, ga naar paragraaf 3.2.
- Tijdens de werking geeft het apparaat warmte af aan de omgeving. Daarom moet er ten minste 5 cm vrije ruimte zijn aan de bovenkant, minimaal 5 cm aan beide zijkanten en minimaal 5 cm aan de achterkant van het apparaat (zie paragraaf 2.1).
- Gebruik de voorste stelpoten om het apparaat waterpas te positioneren. Als het apparaat niet waterpas staat, is het mogelijk dat de deur niet goed afsluit waardoor de koelprestaties van het apparaat verminderen. Indien het apparaat niet waterpas staat kan dit tevens leiden tot storingen.
- Zorg ervoor dat de stroomkabel niet vastzit of beschadigd tijdens het plaatsen of positioneren van het apparaat.
- Het moet mogelijk zijn om het apparaat van de hoofdstroomtoevoer af te halen. De stekker moet daarom na installatie gemakkelijk toegankelijk zijn.
- Plaats het apparaat altijd op een vochtbestendige en droge ondergrond.
- Zet het apparaat op een stevige en vlakke ondergrond (vloer) zodat ze stabiel staat, anders kunnen er trillingen en lawaai ontstaan. Wanneer het apparaat op vloerbedekking zoals tapijt, stromatten of polyvinylchloride (PVC) wordt geplaatst, plaats dan een stevige plaat of afdekking onder het apparaat om kleurverandering door warmteafvoer te voorkomen.

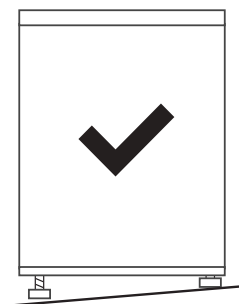
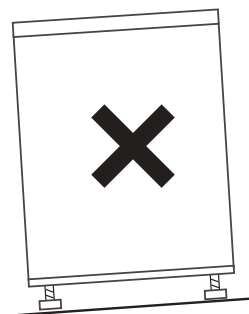

4. Reinig

Voordat het apparaat in gebruik genomen wordt, reinig eerst de binnenkant en alle bijbehorende accessoires met lauw water en neutrale zeep. Droog alles zorgvuldig. Gebruik geen oplosmiddelen of schuurpoeders; deze kunnen de coating beschadigen.

5. Wacht

Bij de eerste installatie (of na het omdraaien van de deur) moet u minstens 4 uur wachten voordat u de stekker van het apparaat in het stopcontact steekt. Hierdoor kan de olie terug in de compressor stromen.

6. Inschakelen

Controleer voordat u de stroomkabel in het stopcontact steekt of de spanning en frequentie van het typeplaatje overeenkomen met uw voedingsnet. Sluit het apparaat alleen aan op een geaard stopcontact. Open na 1 uur de deur van het apparaat. Als de temperatuur in het apparaat merkbaar lager is, geeft dit aan dat het koelsysteem normaal functioneert.

7. Montage van accessoires

Verplaatsbare plateaus

De wanden van het apparaat zijn uitgerust met een reeks geleideprofielen zodat de plateaus er desgewenst ingeschoven kunnen worden.

De deurvakken monteren

Om voedingsmiddelen van verschillende grootte te bewaren, kunnen de deurvakken op verschillende hoogtes worden gezet. Ga hiervoor als volgt te werk: trek het vak geleidelijk in de richting van de pijlen tot het loskomt en zet het op de gewenste plaats.

8. Voedsel bewaren

Zie hoofdstuk 4 'Gebruik'.

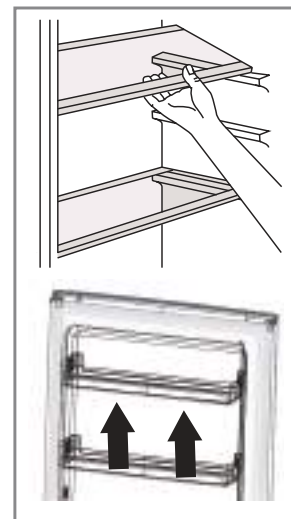

3.2 DE DRAAIRICHTING VAN DE DEUR OMKEREN

- Om de deur te verwijderen, moet het toestel naar achteren worden gekanteld. We raden aan om dit met twee personen te doen. Plaats het toestel op een stevige ondergrond zodat het niet wegglijdt wanneer de deur wordt omgedraaid.
- Bewaar alle verwijderde onderdelen om de deur later opnieuw te monteren.
- Tijdens deze procedure moet het toestel op zijn achterzijde worden geplaatst. Wacht hierna vier uur alvorens het toestel aan te sluiten, zodat de olie kan terugstromen naar de compressor.

Benodigd gereedschap:

Alvorens de deur om te draaien, moet het volgende gereedschap en materiaal worden klaargelegd:



- Kruiskopschroevendraaier

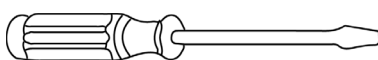

- Platte schroevendraaier

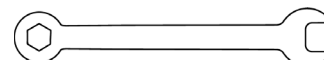

- Moersleutel

Geleverde onderdelen

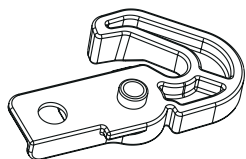

Hulpsluitsysteem links x2

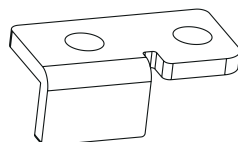

Deurblokkering links x2

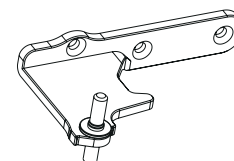

Scharnier midden links x1

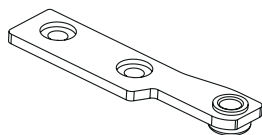

Blokkering linksboven x1

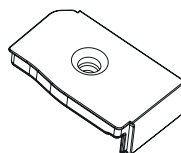

Afdekplaatje deur rechtsboven

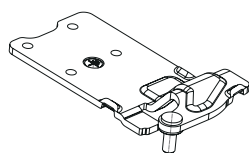

Scharnier linksboven x1

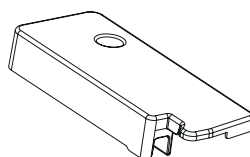

Afdekplaatje deurscharnier links x1

1. Haal de stekker uit het stopcontact en maak het toestel leeg. Schroef het afdekplaatje van het bovenscharnier los, schroef het bovenscharnier los en maak de connectors los.

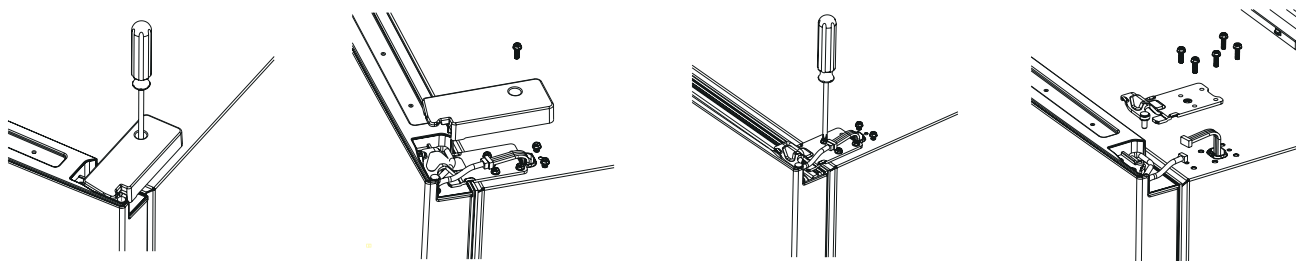

2. Verwijder de bovendeur, schroef de blokkering rechtsboven los en verwijder ze, klap de kabel naar binnen, installeer het rechtse afdekplaatje van de bovendeur met de schroef aan de rechterkant.



3. Schroef het linkse afdekplaatje van de deur los, klap de kabel uit, installeer de linkse bovenblokkering met de schroef aan de linkerkant.



4. Verwijder het rechtse hulpsluitstelsel en de rechtse deurblokkering op de deur, installeer het linkse hulpsluitstelsel en de linkse deurblokkering met de schroef aan de linkerkant van de deur.

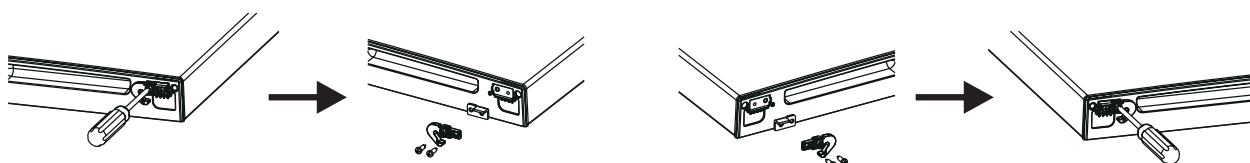

5. Schroef het rechtse middenscharnier los en verwijder het, verwijder de deur van de vriezer.

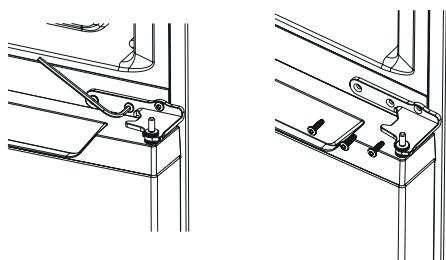

6. Verplaats het afdekplaatje van de gaten van de linkerstand van de handgreep naar de rechterstand van de handgreep.

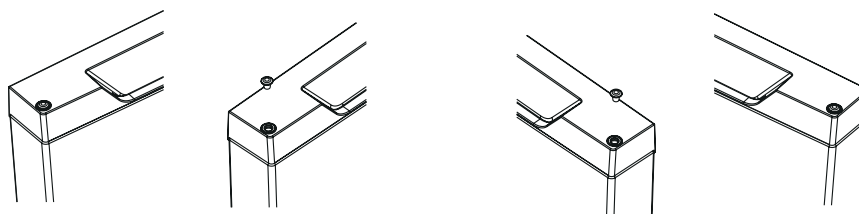

7. Verwijder het rechtse hulpsluitstelsel en de rechtse blokkering van de onderdeur, plaats het linkse hulpsluitstelsel en de linkse blokkering van de onderdeur met de schroef aan de linkerkant.

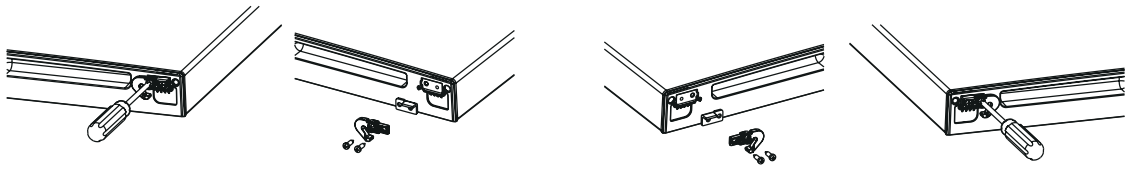

8. Verwijder de voetjes aan beide kanten, schroef het onderscharnier aan de rechterkant los.

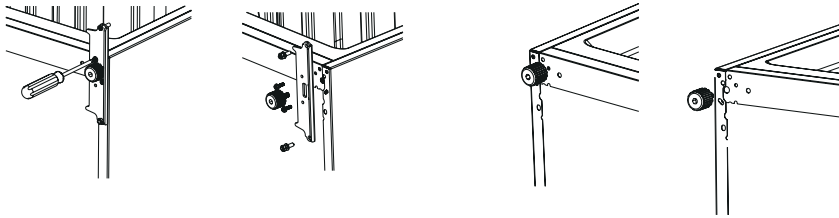

9. Schroef de onderste scharnierpen los en verwijder hem, draai de beugel om en plaats hem terug.

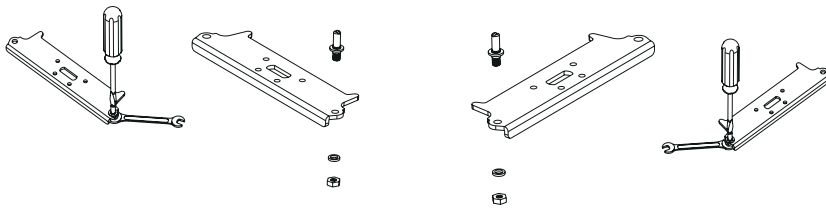

10. Installeer het onderscharnier aan de linkerkant, plaats beide stelvoetjes terug.

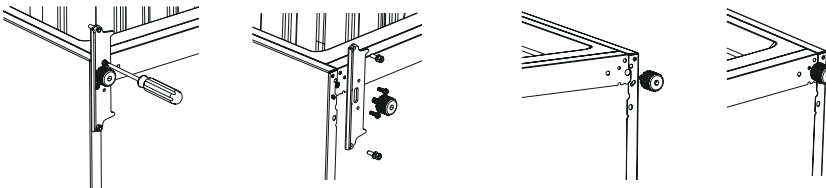

11. Verwijder het middelste afdekplaatje, schroef het frame van het middelste afdekplaatje los en installeer beide onderdelen aan de rechterkant.

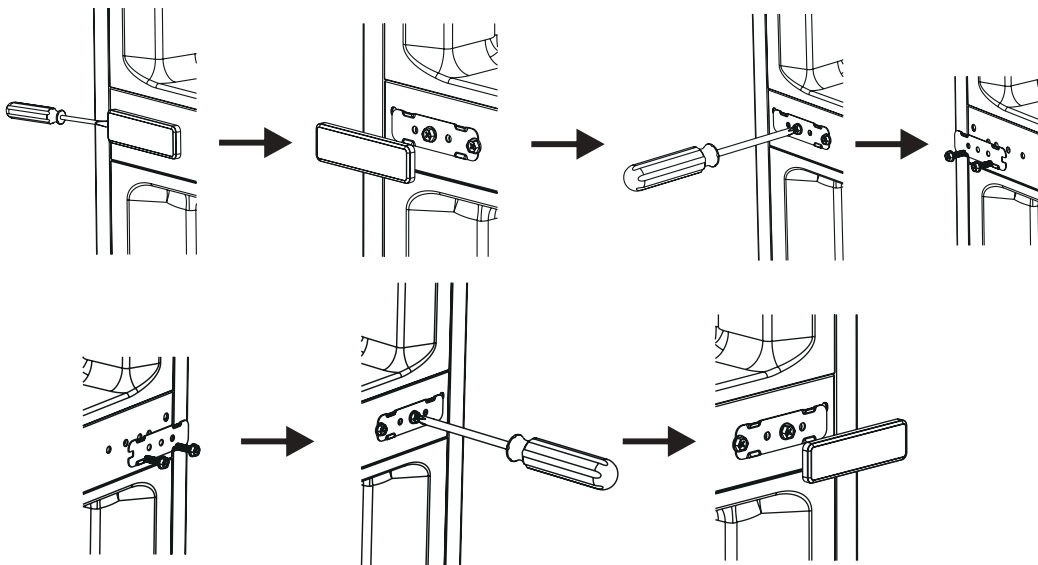

12. Schroef de kabelafdekking aan de linkerkant los en verwijder hem, installeer de kabelafdekking aan de rechterkant.

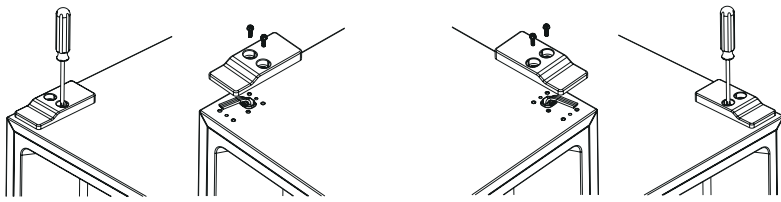

13. Verwijder de onderdeur, monteer het linker middenscharnier met de schroef.

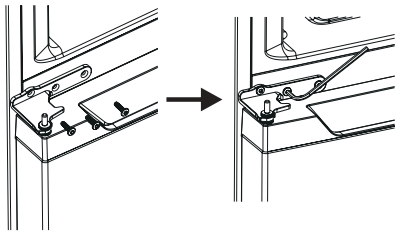

14. Installeer de bovendeur, monteer het scharnier linksboven met de schroef en sluit de kabel aan.

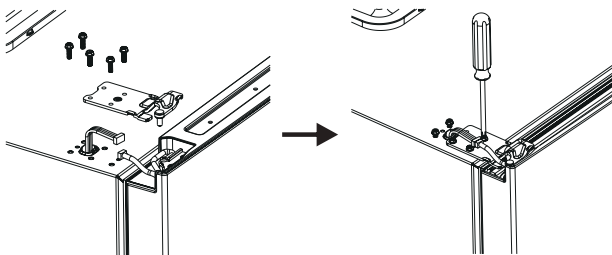

15. Monteer het afdekplaatje van het linkse deurscharnier met de schroef.

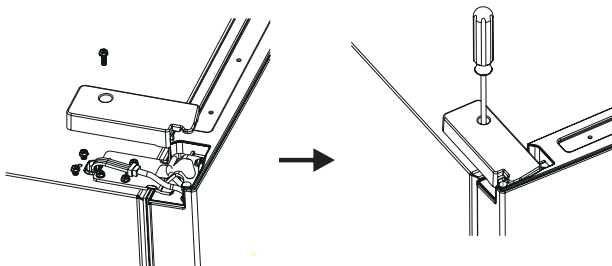

3.3 VERVANGEN VAN DE LED-VERLICHTING

Dit product bevat een LED-lichtbron met energie-efficiëntieklasse G. Vervanging of onderhoud van de LED-verlichting moet worden uitgevoerd door de fabrikant, zijn onderhouds-vertegenwoordiger of een vergelijkbaar gekwalificeerd persoon.

4. GEBRUIK

Neem voordat u het apparaat in gebruik neemt nauwkeurig de veiligheidsinformatie (hoofdstuk 1) door.

4.1 BEDIENINGSPANEEL

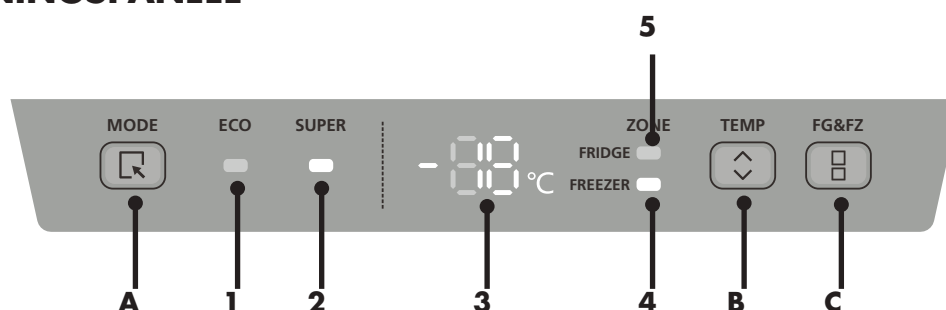

ID	DISPLAY
1	ECO modus symbol
2	Super modus symbol
3	Koelkast of vriezer temperatuur
4	Vriezer aanduiding
5	Koelkast aanduiding

ID	BEDIENING
A	Modus-knop
B	Temperatuur koelkast en vriezer aanpassen
C	Schakelen tussen koelkast en vriezer instellen

4.2 HET APPARAAT BEDIENEN

Druk herhaaldelijk op knop C om afwisselend de koelkast- en vriezer indicatoren te activeren.

- Wanneer de KOELKAST-indicator brandt, is het koelgedeelte geselecteerd.
- Wanneer de VRIEZER-indicator brandt, is het vriesgedeelte geselecteerd.

De temperatuur van de koelkast instellen

Als de KOELKAST-indicator brandt, druk op knop B om de temperatuur van de koelkast in te stellen. Met elke druk op knop verandert de temperatuur met -1 graad Celsius, te zien op het display (3). De minimaal in te stellen koelkasttemperatuur is 2 graden Celsius, de maximaal in te stellen temperatuur is 8 graden Celsius, of uitschakelen van het koelkastgedeelte. De instelling wordt automatisch bevestigd na 5 seconden knipperen van het display.

De temperatuur van de vriezer instellen

Als de VRIEZER-indicator brandt, druk op knop B om de temperatuur van de vriezer in te stellen. Met elke druk op knop verandert de temperatuur met -1 graad Celsius, te zien op het display (3). De minimaal in te stellen vriezer temperatuur is -24 graden Celsius, de maximaal in te stellen temperatuur is -14 graden Celsius. De instelling wordt automatisch bevestigd na 5 seconden knipperen van het display.

Aanbevolen temperatuurinstelling

De aanbevolen temperatuurinstelling voor dit apparaat:

- Koelkast op 4°C
- Vriezer op -18°C

Modus instellingen

Met knop A: 'MODE' kunt u de voorkeursstand instellen. Hiermee kunt u wisselen tussen de standen 'ECO' en 'SUPER'.

Modus - ECO stand

Druk op de knop 'MODE' (knop A) om de 'ECO-modus' te kiezen. De 'ECO indicator' (1) gaat branden. De instelling wordt automatisch bevestigd na 5 seconden knipperen van het display. De koelkast en vriezer worden op de meeste energiezuinige stand ingesteld met de koelkast op 5 °C en de vriezer op -18 °C.

Om de 'ECO-modus' te beëindigen, druk op de knop 'Mode' (knop A) tot de ECO indicator niet meer brandt. De koelkast en vriezer gaan naar de laatst ingestelde instelling.

Modus - SUPER

Druk op de knop 'MODE' (knop A) om de 'SUPER-modus' te kiezen. De 'SUPER indicator' (2) gaat branden. De instelling wordt automatisch bevestigd na 5 seconden knipperen van het display. De temperatuur van de vriezer wordt automatisch ingesteld op -25°C (koelkasttemperatuur kan nog wel worden aangepast).

Deze functie kan worden gebruikt als er op een gelijktijdig moment veel producten in de vriezer worden geplaatst. Het snel afkoelen van de vriezer is gunstig om het verlies van voedingswaarde van het voedsel te voorkomen en om de versheid intact te houden.

Om de 'SUPER-modus' te beëindigen, druk op de knop 'Mode' (knop A) tot de SUPER indicator niet meer brandt. De vriezer gaat naar de laatst ingestelde instelling.

Deuralarm

Als de koelkastdeur langer dan 1 minuut open staat, klinkt er continu een geluidsalarm. U kunt dit uitschakelen door de deur te sluiten, of door op een willekeurige toets te drukken.

Foutcodes

De volgende foutcodes zijn mogelijk op het display: E0, E1, E2, E3 en E5.

In dit geval dient u contact op te nemen met de klantenservice, via www.wisberghome.com of via klantenservice@wisberghome.nl

4.3 DAGELIJKS GEBRUIK

Compartimenten

- Door de circulatie van koude lucht in het apparaat is de temperatuur in elk deel van het apparaat verschillend. Daarom moeten verschillende soorten voedsel op verschillende plaatsen worden geplaatst.
- Plaats het voedsel niet dicht bij elkaar, omdat dit de luchtcirculatie belemmert. Verdeel voedsel in verschillende vakken volgens het onderstaande tabel:

FlexiFresh lade

- De FlexiFresh lade gebruik je voor vlees en vis of voor groenten en fruit. Je stelt de temperatuur en luchtvochtigheid flexibel in.
- Voor vlees en vis schuif je de regelaar van de FlexiFresh lade helemaal naar links. Voor groenten en fruit schuif je deze helemaal naar rechts. Je kiest één stand en kiest altijd tussen vlees en vis of groenten en fruit.



VeggieFresh lade

- Deze lade is bedoeld om groenten en fruit langer vers te houden dankzij een extra hoge luchtvochtigheid.
- Schuif de Humidity Control-schuifregelaar helemaal naar links voor fruit en helemaal naar rechts voor groenten.



Het koelen van voedsel

- Raadpleeg altijd de vervaldatum van de producten om te weten hoelang ze bewaard kunnen worden.
- Verpak voedsel in hersluitbare plastic zakken, vooral als het een sterke smaak heeft, en plaats deze op de glazen leggers boven de groentelade. Bewaar het voedsel slechts één of hoogstens twee dagen op deze wijze.
- Bewaar rauw vlees en vis in passende voedselcontainers in de koelkast zodat het niet lekt of in contact komt met andere voedingsmiddelen.
- Plaats geen warm voedsel of hete plastic onderdelen in het apparaat. Zorg ervoor dat het is afgekoeld bij kamertemperatuur voordat u het in het apparaat plaatst.
- Gekookt voedsel dat voldoende is afgekoeld, moeten worden afgedekt en kunnen vervolgens op elke plank worden geplaatst.
- Plaats levensmiddelen die veel water bevatten niet te dicht bij de achterwand van de koelkast om te voorkomen dat ze vastvriezen aan de binnenwand.
- U kunt het voedsel het beste schoonmaken en afdrogen voor u het opbergt in het apparaat. Het is raadzaam om het voedsel in een afgesloten verpakking te bewaren in het apparaat. Zo voorkomt u verdamping van water, waardoor groenten en fruit vers blijven en er bovendien geen geurtjes ontstaan.

Het invriezen van voedsel

- Het vriesvak is geschikt om vers voedsel in te vriezen en diepgevroren voedsel lang te bewaren.
- Het vriesproces duurt 24 uur. Voeg tijdens deze periode geen ander in te vriezen voedsel toe.
- Vries alleen verse en grondig schoongemaakte voedingsmiddelen in.
- Bereid het voedsel in kleine porties zodat het snel volledig bevroren is en vervolgens in de gewenste hoeveelheid kan worden ontdooid.
- Verpak het voedsel in aluminiumfolie of diepvrieszakken en zorg ervoor dat de pakketjes luchtdicht verpakt zijn.
- Laat vers, niet-bevroren voedsel niet in contact komen met voedsel dat reeds ingevroren is, en voorkom dat de temperatuur van het reeds ingevroren voedsel stijgt.
- Magere voedingsmiddelen zijn beter en langer houdbaar dan vette voedingsmiddelen; zout verkort de bewaarduur van voedsel. Waterijs kan, als het rechtstreeks uit de diepvriezer wordt gegeten, vriesbrandwonden veroorzaken.
- Het is raadzaam de invriesdatum op elke individuele verpakking te vermelden om de bewaarduur bij te houden.
- Het is raadzaam om de tijd tussen de aankoop van het voedsel en het in de vriezer plaatsen van het voedsel zo kort mogelijk te houden.

Diepgevroren voedsel bewaren

Bij eerste gebruik of na lange periode van stilstand. Laat het apparaat minstens twee uur draaien op de hogere standen voor u producten in het vriesvak stopt. Het meest efficiënte gebruik van energie is verzekerd in de configuratie met de lades in het onderste deel van het apparaat en met de rekken gelijkmatig verdeeld. De positie van de deurvakken heeft geen invloed op het energieverbruik.

Tips voor het aankopen van diepvriesproducten

- Wanneer u diepvriesproducten koopt, lees dan de richtlijnen voor bewaring op de verpakking. U kunt elk diepvriesproduct bewaren gedurende de periode aangegeven met de ster-score. Dit komt meestal overeen met de periode vermeld als "ten minste houdbaar tot" op de voorkant van de verpakking.
- Zorg ervoor dat de verpakking van de diepvriesvoeding in perfecte staat is.
- Koop diepvriesproducten altijd op het einde van uw winkeluitstap of bezoek aan de supermarkt.
- Probeer diepgevroren voedsel bij elkaar te houden tijdens het winkelen en op weg naar huis, want dit helpt om het voedsel koeler te houden.
- Koop diepgevroren voedsel alleen als u het onmiddellijk kunt invriezen. In de meeste winkels kunt u speciale isolerende tassen kopen. Deze houden het diepgevroren voedsel langer koud.

- Gebruik voedsel van goede kwaliteit en manipuleer het zo weinig mogelijk. Wanneer voedsel in kleine hoeveelheden wordt ingevroren, duurt het minder lang om het in te vriezen of te ontdooien.
- Maak een schatting van de hoeveelheid voedsel die moet worden ingevroren. Stel bij het invriezen van grote hoeveelheden vers voedsel de temperatuurregelknop in op de lage modus, waarbij de temperatuur van de vriezer lager wordt ingesteld. Zo kunt u het voedsel snel invriezen, waardoor het voedsel vers blijft.

Energie besparen

- Open de deur niet vaker, of laat de deur niet langer openstaan dan strikt noodzakelijk.
- Stel de temperatuur niet te hoog in om energie te besparen, tenzij de kenmerken van het voedsel dit vereisen.
- Als de omgevingstemperatuur hoog is, de temperatuurregeling op een lage temperatuur ingesteld staat en het apparaat volledig gevuld is, kan de compressor continu aan staan waardoor er ijs op de verdamper ontstaat. Stel in dit geval de temperatuurregeling in op een hogere temperatuur om de verdamper te laten ontdooien en zo energie te besparen.
- Zorg voor een goede ventilatie. Dek de ventilatieroosters of -gaten niet af.
- Plaats diepgevroren voedsel in het vak voor verse voeding om te ontdooien: de lage temperatuur van het diepgevroren voedsel helpt om het verse voedsel af te koelen en zo bespaart u energie.
- Vervang tijdig de deurafdichting om slecht sluiten van de deur tegen te gaan.

5. ONDERHOUD EN REINIGING

Neem voordat u het apparaat gaat reinigen nauwkeurig de veiligheidsinformatie (hoofdstuk 1) door.

VOORZICHTIG!

- Haal altijd de stekker uit het gearde stopcontact voordat u het apparaat schoonmaakt.
- Reiniging en gebruikersonderhoud mogen niet zonder toezicht door kinderen worden uitgevoerd.
- Raak de stekker nooit aan met natte of vochtige handen, vanwege het risico op elektrische schokken en verwondingen.
- Haal geen voorwerpen uit het vriesvak als uw handen vochtig/nat zijn, aangezien dit schaaf- of vrieswonden kan veroorzaken.
- Stop uw handen niet onbeschermd in de onderkant van het apparaat, want de scherpe metalen hoeken kunnen schrammen veroorzaken.
- Gebruik geen mechanische toestellen, elektrische apparaten (zoals een haardroger of kachel) of andere middelen om uw apparaat te ontdooien.
- Gebruik het apparaat niet als een onderdeel beschadigd of defect is. Vervang een beschadigd of defect apparaat onmiddellijk. Haal de stekker uit het gearde stopcontact en neem contact op met de klantenservice.

LET OP!

- Reinig de oppervlakken die in contact kunnen komen met voedsel en de toegankelijke afvoersystemen regelmatig.
- Maak het apparaat nooit open. Het apparaat mag alleen door een bevoegde servicemonteur geopend worden voor onderhoud.
- Mars geen water rechtstreeks op het apparaat om roest, lekstroom en ongevallen te voorkomen.
- Gebruik geen waterstralen en stoom om het apparaat te reinigen.
- Gebruik geen harde borstel, staalborstel, reinigingsmiddel, zeepoeder, alkalische reinigingsmiddel, benzeen, benzine, zuren, chloor, schuurpoeders, heet water en andere bijtende of oplosbare stoffen om het kastoppervlak, de deurpakking, plastic decoratieve onderdelen enz. te reinigen, dit om schade te voorkomen.
- De elektrische onderdelen van het apparaat mogen alleen met een droge doek worden schoongeveegd.

OPMERKING

- Is het apparaat eenmaal in gebruik is, kunt u het apparaat het beste continu gebruiken. In normale omstandigheden kunt u het gebruik ervan het beste niet onderbreken om de levensduur van het toestel niet te beïnvloeden.

ONTDOOIEN

Dit apparaat heeft een No-Frost vriezer. Het ontdooien gaat automatisch. Heeft u last van ijsvorming neem dan contact op met onze klantenservice, want dit is niet de bedoeling.

REINIGING VAN BINNEN- EN BUITENKANT

- Voedselresten in het apparaat kunnen een slechte geur veroorzaken. Het apparaat moet dus regelmatig worden gereinigd.
- Verwijder alle lades, legplanken, deurvakken etc. en reinig ze met een zachte doek of spons bevochtigd met warm water of een neutraal reinigingsmiddel.
- Als u reinigingsmiddelen gebruikt, reinig dan met een zachte doek of spons, en veeg droog.
- Verwijder het stof op het achterpaneel en de zijplaten van het apparaat regelmatig. Gebruik hiervoor een droge doek (geen water).
- Als het apparaat meerdere maanden niet gebruikt zal worden, schakel het apparaat uit, verwijder de stekker uit het stopcontact, maak het schoon en droog en laat de deur open om schimmelvorming in het apparaat te voorkomen. Meer informatie over uitschakelen en opslag in hoofdstuk 7.

6. STORINGEN OPLOSSEN

Sommige problemen kunt u eenvoudig zelf verhelpen met hulp van de onderstaande tabel.

Mochten onderstaande beschrijvingen uw probleem niet oplossen, neemt u dan contact op met onze klantenservice: wisberghome.com.

Alleen een bevoegde servicemonteur mag de storingen oplossen die niet in deze handleiding staan. Reparaties uitgevoerd door onbevoegde personen kunnen letsel en/of ernstige schade veroorzaken aan personen en goederen.

PROBLEEM	MOGELIJKE OORZAAK	OPLOSSINGEN
Het toestel koelt helemaal niet	<ul style="list-style-type: none"> - De regelknop voor de temperatuur staat op de Coldest-stand. - De stekker zit niet goed in het stopcontact. - Er staat geen spanning op het stopcontact. - Zekering is gesprongen of defect. - Waar is het apparaat geïnstalleerd? Staat hij op een balkon, in een garage, opslagruimte of op een andere plaats waar de omgevingstemperatuur lager is dan 10°C? 	<ul style="list-style-type: none"> - Zet de thermostaat op een andere stand. - Steek de stekker goed in het stopcontact. - Open de deur en controleer of lamp brandt. Is de lamp uit, dan staat er mogelijk geen spanning op het stopcontact. Laat het stopcontact repareren door een elektricien. - Controleer de zekering en vervang indien nodig. - Installeer het apparaat op een beschermde plek waar de omgevingstemperatuur hoger is dan 10°C. Als het apparaat is geïnstalleerd in een ruimte met een te lage temperatuur, kan het interne koelsysteem niet correct werken.
Deur gaat niet gemakkelijk open.	<ul style="list-style-type: none"> - U probeerde de deur na het sluiten meteen weer te openen. 	<ul style="list-style-type: none"> - Wacht een paar seconden tussen het sluiten en weer openen van de deur.
Er loopt water over de achterkant van het apparaat	<ul style="list-style-type: none"> - Tijdens het automatische ontdooiproces, ontdooit de rijp tegen de achterwand. 	<ul style="list-style-type: none"> - Neem het water op met een zachte doek.
Er loopt water in het apparaat	<ul style="list-style-type: none"> - Producten verhinderen dat het water in de wateropvangbak loopt. - De waterafvoer is verstopt. 	<ul style="list-style-type: none"> - Zorg ervoor dat de producten de achterwand niet raken. - Reinig de waterafvoer.
Er bevindt zich teveel condenswater op de achterwand van het apparaat.	<ul style="list-style-type: none"> - De deur is te vaak geopend. - De deur is niet volledig gesloten. - Het bewaarde voedsel was niet ingepakt. 	<ul style="list-style-type: none"> - Open de deur alleen als het nodig is. - Zorg ervoor dat de deur volledig gesloten is. - Verpak voedsel in geschikt materiaal voordat u het in het apparaat plaatst.
Er ligt water op de vloer.	<ul style="list-style-type: none"> - De dooiwaterafvoer is niet aangesloten op de verdamperbak boven de compressor. 	<ul style="list-style-type: none"> - Maak de dooiwaterafvoer vast op de verdamperbak.
Het apparaat vriest of koelt te sterk.	<ul style="list-style-type: none"> - De temperatuur is te koud ingesteld of het apparaat staat op de koudste stand. 	<ul style="list-style-type: none"> - Zet de temperatuurregelknop tijdelijk op een warmere stand.

PROBLEEM	MOGELIJKE OORZAAK	OPLOSSINGEN
De temperatuur in het apparaat is te laag/hog.	<ul style="list-style-type: none"> - De temperatuur is niet juist ingesteld. - De deur is niet goed gesloten. - De temperatuur van het voedsel in de koelkast is te hoog. - Er worden veel producten tegelijk bewaard. - De deur is te vaak geopend. 	<ul style="list-style-type: none"> - Stel een hogere/lagere temperatuur in. - Zoek de oorzaak van het niet goed sluiten van de deur, verwijder of verplaats mogelijke opstakels. - Laat het voedsel afkoelen tot kamertemperatuur voordat u het conserveert. - Conserveer minder producten tegelijk. - Open de deur alleen als het nodig is.
Vreemde geur in de koelkast	<ul style="list-style-type: none"> - Er ligt bedorven voedsel in de koelkast. - Het apparaat is niet schoon. - Er is voedsel met een sterke geur aanwezig in het apparaat. 	<ul style="list-style-type: none"> - Gooi bedorven voedsel weg. - Maak het apparaat schoon. - Verpak voedsel met een sterke geur.
Er is teveel rijp en ijs.	<ul style="list-style-type: none"> - De deur is niet goed gesloten. - De deurafdichting is vervormd of vuil. - De producten zijn niet op de juiste wijze verpakt. - De temperatuur is fout ingesteld. - Apparaat is volledig geladen en is ingesteld op de laagste temperatuur. - De ingestelde temperatuur in het apparaat is te laag en de omgevingstemperatuur is te hoog. 	<ul style="list-style-type: none"> - Zoek de oorzaak van het niet goed sluiten van de deur, verwijder of verplaats mogelijke obstakels. - Hierdoor sluit de deur niet goed. Maak de afdichting schoon en herstel de vervorming. Vervang eventueel de afdichting, neem hiervoor contact op met de klantenservice. - Pak de producten beter in. - Raadpleeg hoofdstuk 4. - Stel een hogere temperatuur in. Raadpleeg hoofdstuk 4. - Stel een hogere temperatuur in. Raadpleeg hoofdstuk 4.
De compressor werkt continu.	<ul style="list-style-type: none"> - De temperatuur is fout ingesteld. - Er worden veel producten tegelijk geplaatst. - De kamertemperatuur is te hoog. - Het voedsel dat in het apparaat werd geplaatst, was te warm. - De deur is niet goed gesloten. 	<ul style="list-style-type: none"> - Raadpleeg hoofdstuk 4. - Wacht een paar uur en controleer dan nogmaals de temperatuur. - Raadpleeg hoofdstuk 4. - Laat voedsel afkoelen tot kamertemperatuur voordat u het opbergt. - Zie vorige rubriek.
De lamp werkt niet.	<ul style="list-style-type: none"> - Het lampje is stuk. - Het lampje staat in de standby-stand. 	<ul style="list-style-type: none"> - Neem contact op met onze klantenservice. - Sluit en open de deur.
De zijpanelen zijn heet.	<ul style="list-style-type: none"> - Dit is normaal. De onderdelen van de warmtewisselaar zitten aan de zijkant. 	

Neem contact op met het servicecenter als de storing zich opnieuw voordoet.

7. BUITEN GEBRUIK STELLEN

Uitschakelen en opslag

Als het apparaat meerdere maanden niet gebruikt zal worden, schakel het dan eerst uit en trek vervolgens de stekker uit het stopcontact.

- Zorg dat het apparaat volledig ontdooid is.
- Maak de binnenkant grondig schoon en veeg droog. Om geur- en schimmelvorming te voorkomen, laat u de deur op een kier staan. Neem maatregelen om te voorkomen dat de deur dichtvalt.
- Reinig de groef van de deurpakking met water en zeep en veeg alles droog met een zachte doek.
- Gebruik geen harde borstel, staalborstel, reinigingsmiddel, zeepoeder, alkalische reinigingsmiddel, benzeen, benzine, zuren, heet water en andere bijtende of oplosbare stoffen om het apparaat te reinigen.
- Bewaar het gereinigde apparaat op een droge, geventileerde plaats, uit de buurt van een warmtebron. Zorg dat het apparaat op een effen ondergrond staat en plaats er geen zware voorwerpen bovenop.
- Het apparaat in opslag mag niet toegankelijk zijn voor spelende kinderen.

8. VEILIG AFVOEREN



GEVAAR!

Afvalverwerking

- Koelmiddelen en cyclopentaanschuim die worden gebruikt voor het apparaat zijn ontvlambaar. Wanneer het apparaat wordt afgevoerd, moet het daarom uit de buurt van brandhaarden worden gehouden en worden opgehaald of ingeleverd worden bij een gekwalificeerd afvalverwerkingsbedrijf.
- Het apparaat mag onder geen beding worden verbrand om schade aan het milieu of andere schade te voorkomen.
- In dit apparaat wordt R-600a gebruikt als koelmiddel. Neemt u daarom contact op met de plaatselijke autoriteiten met betrekking tot het veilig afvoeren van dit apparaat.



De in dit apparaat gebruikte materialen die zijn gemarkeerd met het symbool zijn recyclebaar. Deze markering geeft aan dat dit product in de hele EU niet mag worden meegegeven met het huishoudelijk afval.



Dit symbool geeft aan dat het apparaat niet met ander huishoudelijk afval weggegooid mag worden binnen de EU. Door het apparaat op de juiste wijze af te voeren, helpt u mogelijke gevaren voor het milieu en de volksgezondheid te voorkomen. Het recyclen van materialen draagt bij tot het behoud van natuurlijke hulpbronnen. Gooi afgedankte elektronische apparaten daarom niet weg met het huishoudelijk afval.

Volg bij het afvoeren van het apparaat de nationale en lokale regelgeving met betrekking tot het milieuvriendelijk afvoeren van elektronische apparatuur. U kunt ook contact opnemen met Wisepick Productions B.V. wanneer u het apparaat niet meer wil gebruiken of om het apparaat in te leveren.



LET OP!

- De koelmiddelen en de isolatiematerialen die worden gebruikt in uw apparatuur vereisen speciale zorg. Zorg bij het afvoeren dat de leidingen aan de achterzijde van het apparaat niet beschadigd raken.
- Vermijd beschadiging van de koeleenheid, vooral de warmtewisselaar.

Contactgegevens Wisberg

De klantenservice kunt u bereiken via: wisberghome.com

Wisepick Productions B.V.

Weena 664
3012 CN Rotterdam, Nederland
Made in China

INSTRUCTIONS FOR USE

FRIDGE FREEZER COMBINATION

WBKVC185CNFZP

WBKVC185CNFBP

 **WISBERG**

TABLE OF CONTENTS

FOREWORD	25
1. SAFETY	26
1.1 Intended use and anticipated unintended use	26
1.2 Safety warnings and regulations	26
1.3 Safety instructions: installation	27
1.4 Safety instructions: use	28
2. PRODUCT FEATURES	29
2.1 Dimensions	29
2.2 Guarantee	30
2.3 Technical Data	30
3. INSTALLATION	31
3.1 Installing the appliance	31
3.2 Reversing the direction in which the door opens	32
3.3 Replacing the LED lighting	35
4. USE	36
4.1 Control panel	36
4.2 Operating the appliance	36
4.3 Daily use	37
5. MAINTENANCE AND CLEANING	39
6. TROUBLESHOOTING	40
7. TAKING OUT OF SERVICE	42
8. SAFE DISPOSAL	42

FOREWORD





About this document

- This manual contains all information for the correct, efficient and safe use of the appliance.
- This manual is intended for the end user and/or buyer of this appliance.
- Make sure you have read and understood the instructions in this manual completely before installing or using the appliance. Keep this document for future use as long as you use and/or own the appliance.
- Wisepick Productions B.V. cannot in any way be held liable for material or immaterial damage to you or to others, the appliance, your other belongings or belongings of others caused by not following the instructions in this manual.
- The warnings and safety instructions in this manual do not cover all possible circumstances and situations.
- If you contact our customer service, make sure you have the model number ready. The information can be found on the type plate or on the front of this manual.

Original instructions

This manual was originally written in Dutch. All other languages are translated documents. In the case of translation errors, the Dutch version is leading.

Symbols used

SYMBOL	DESCRIPTION
 DANGER!	Fire hazard and/or flammable materials
 WARNING!	Indicates a dangerous situation which, if not avoided, may result in serious immaterial damage to you or others.
 CAUTION!	Indicates a dangerous situation which, if not avoided, may result in slight immaterial damage to you or others.
 ATTENTION!	Indicates a situation related to material damage.
 NOTE	Indicates useful additional information.

NOTE

You can also find the latest version of this manual online, at wisberghome.com if you search for the article number.

Copyright

The data depicted in this manual, including texts, photographs, graphic drawings, trademarks, (trade) names and logos, are the property of Wisepick Productions B.V. and are protected by copyright, trademark law and/or any other intellectual property right, unless these data belong to a third party. You are never allowed to reproduce, transfer, distribute, store or make the contents of the manual available to third parties, in whole or in part, without the prior written consent of Wisepick Productions B.V. and/or the third party to whom the data belong.

Wisberg contact details

Customer service can be reached at: wisberghome.com

Wisepick Productions B.V.

Weena 664
3012 CN Rotterdam, The Netherlands
Made in China

1. SAFETY

1.1 INTENDED USE AND ANTICIPATED UNINTENDED USE

- This appliance is only intended for use indoors.
- This appliance is not intended for use as a built-in appliance.
- This appliance is intended for domestic use and similar applications such as:
 - staff kitchens in shops, offices and other work environments;
 - farms and guests in hotels, motels, B&B and other residential environments;
 - catering and similar non-retail applications.
- This appliance is not intended for use by persons (including children) with limited physical, sensory or mental capabilities or lack of experience and knowledge, unless they have been given supervision or instructions concerning use of the appliance by a person responsible for their safety.
- Any use of the appliance other than as described in this manual is considered to be unintended use and may result in property and immaterial damage to you or to others, the appliance, your other property or other people's property and the expiry of the warranty.

1.2 SAFETY WARNINGS AND REGULATIONS

WARNING!

- Keep the vents in the appliance housing open.
- Do not use mechanical devices, electrical appliances (such as a hairdryer or heater) or other means to defrost your freezer.
- Ensure that no components of the cooling circuit are damaged during transport and installation of the appliance.
- Do not place electrical appliances in the food storage compartments of the freezer (such as ice cream machines) unless they are of a type expressly declared suitable by the manufacturer.
- Never open the appliance and do not perform any repairs to the appliance that are not described in this manual. The appliance may only be opened for maintenance by an authorised service technician.
- It is dangerous to change the characteristics or specifications of the appliance or to try to modify this product in any way.

DANGER!

- Do not use this appliance with extension leads or power strips.
- Never use a timer, inverter or a separate remote control that automatically turns the appliance on or off. Do not connect the appliance to an earthed power socket that is regularly switched on or off.
- Do not twist or kink the power cable or roll the cable up. Do not clamp the power cable between the surface and the appliance. This can damage the cable's insulation.
- Never pull on the power cable to move the appliance or to unplug it from the earthed socket.
- Keep the power cable away from heat, oil, sharp edges or moving parts.

- Do not use the appliance if the power cable is damaged. Never replace the power cable yourself. The power cable may only be replaced by an authorised service technician.
- Before use, check that the voltage on the socket you want to use matches that on the type plate of the appliance (220-240V~50Hz). Only connect the appliance to an earthed power socket. Damage caused by faulty voltage is not covered by the guarantee.
- Do not store containers containing flammable materials, propellant or explosive substances such as aerosols, refill cartridges for fire extinguishers, etc. in the appliance.

ELECTROCUTION HAZARD DUE TO SHORT CIRCUIT

- Do not use the appliance if any of its components are damaged or faulty. Replace a damaged or faulty appliance immediately. Remove the plug from the earthed socket and contact customer service.
- Always place the appliance on a moisture-resistant and dry surface.
- Never use the appliance in a damp room, such as a bathroom, or in the vicinity of a bath, shower or swimming pool.
- Do not touch the appliance or power cable with wet hands.

1.3 SAFETY INSTRUCTIONS: INSTALLATION

⚠ CAUTION!

- Never leave the power cable in such a way that someone could trip over it or accidentally pull it.
- Always move the appliance with two people. Use two hands when moving, lifting or turning the appliance.

⚠ ATTENTION!

- Use only the original accessories provided for the installation.
- Make sure that the power cable is not stuck or damaged during installation or positioning the appliance.
- Never clean the appliance with aggressive or abrasive cleaners, or sharp objects.
- Cleaning and user maintenance must not be carried out by children without supervision.
- Never drop the appliance and avoid bumping. Dropping or bumping the appliance may affect the proper operation of the appliance. Do not use the appliance if it has been dropped.
- Make sure that the power cable of the installed appliance is always easily accessible.
- Ensure that air can circulate around the appliance.
- Pull the plug out of the socket before carrying out any actions on the appliance (e.g. turning the door).
- The correct operation of the appliance can only be guaranteed if the specified temperature range is respected. If, as a result of another installation, the correct ventilation requirements are not met, the appliance will function correctly, but energy consumption may increase slightly.

- Do not install the appliance near radiators, stoves, ovens or hobs.
- Do not install the appliance in direct sunlight.
- If you want to avoid forming a combustible gas-air mixture in the event of a leak in the cooling circuit, consider the size of the space in which the appliance is located and the amount of refrigerant used.
- The total volume of the space in which the appliance is installed divided by the amount of refrigerant of the appliance must not be less than 8 g/m³. The amount of refrigerant contained in the appliance can be found on the type plate.
- The appliance may not operate optimally if it is in a place where the ambient temperature is below the minimum or above the maximum of the temperature range for which the appliance is designed for a longer period of time. Please refer to the "Climate Range" table.

Climate Range

The information about the climate range of the appliance is stated on the type plate. It indicates at which ambient temperature (or room temperature) the operation of the appliance is optimal (correct). This type of refrigerator has climate range SN, N, ST and T.

CLIMATE RANGE	PERMISSIBLE AMBIENT TEMPERATURE
SN	From +10°C to +32°C
N	From +16°C to +32°C
ST	From +16°C to +38°C
T	From +16°C to +43°C

1.4 SAFETY INSTRUCTIONS: USE

⚠ CAUTION!

- Do not place carbonated or sparkling drinks in the freezer compartment.
- Do not remove objects from the freezer compartment if your hands are wet/damp as this may cause grazes or frostbite.
- Food storage times recommended by the food manufacturer must be observed.
- When the door is open for a long time, the temperature in the compartments of the appliance can rise considerably.
- Clean surfaces that may come into contact with food and accessible drainage systems regularly.
- Store raw meat and fish airtight in suitable containers or freezer bags in the appliance so that they do not come into contact with or drip on other foods.
- If the appliance remains empty for a long time, switch it off, clean and dry it and leave the door open to prevent mould forming in the appliance.

2. PRODUCT FEATURES

2.1 DIMENSIONS

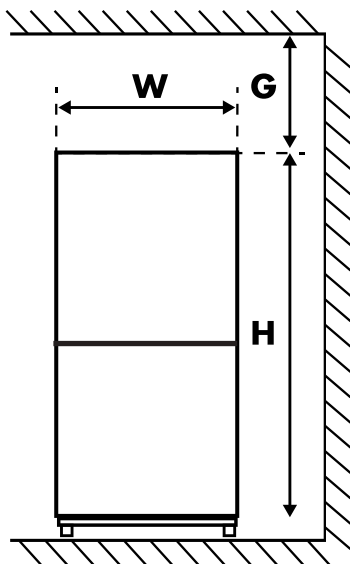
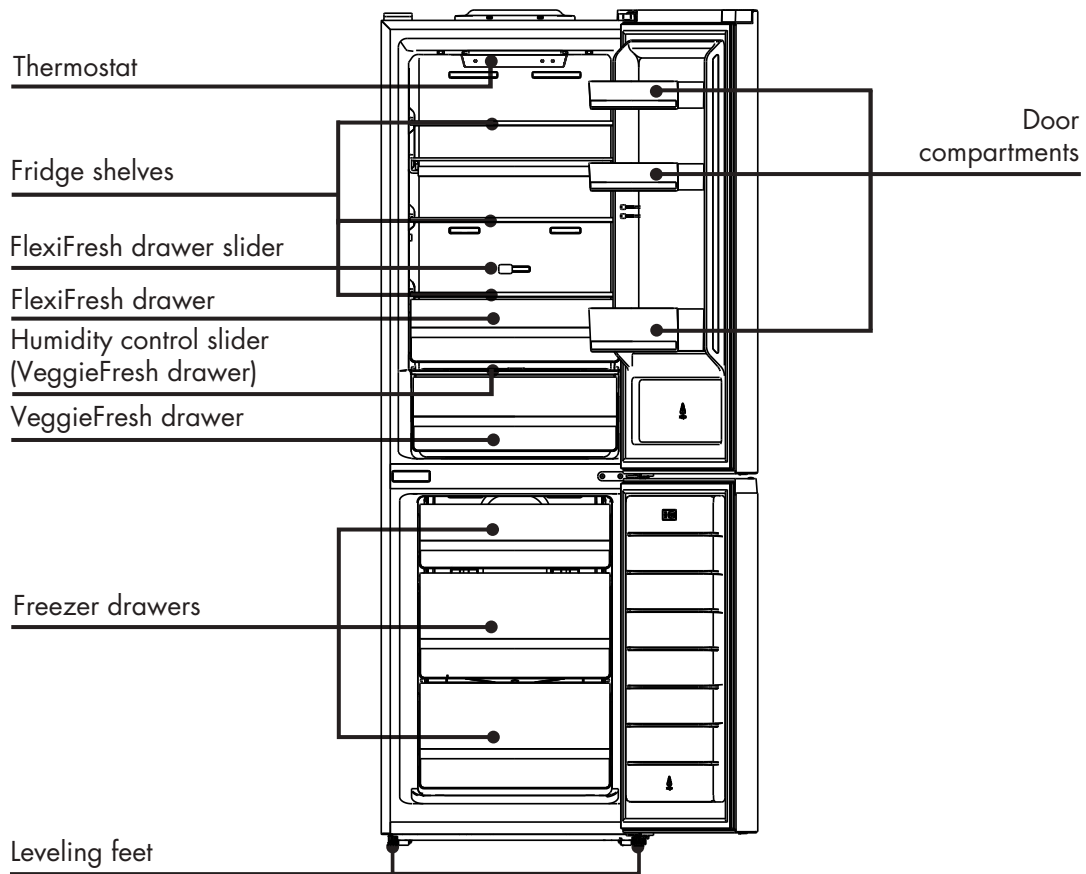

• Figure 1: Front view

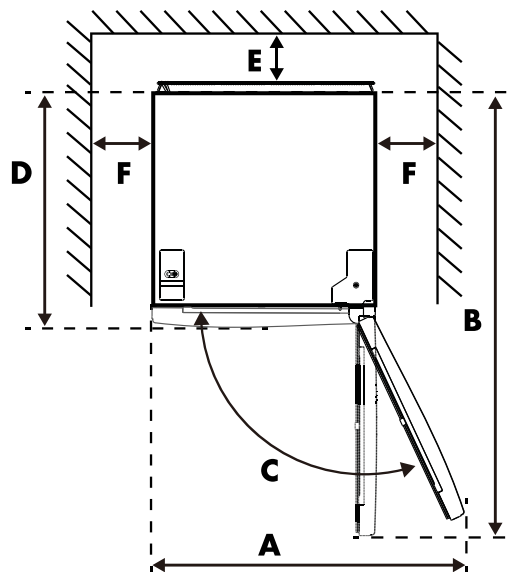

• Figure 2: Top view

W	D	H	A	B	C(°)	E	F	G
59,5cm	68cm	186cm	83,8cm	124,1cm	115	5cm	5cm	5cm

Figures 1 and 2 only illustrate the space required for the appliance.

2.2 GUARANTEE

This appliance comes with a guarantee period of three years after purchase. For more information on guarantee conditions, please visit wisberghome.com. In any case, you must have the purchase order with purchase and/or delivery date in order to be able to claim the guarantee. If you place the appliance in an ambient temperature that is colder than the minimum temperature, the guarantee lapses.

Spare parts

Spare parts for this appliance are available. To order or find out more, visit wisberghome.com.

2.3 TECHNICAL DATA

Does not contain freon

The freon-free freezerrant (R600a) and the environmentally friendly foam insulation (cyclopentane) used for the appliance do not affect the ozone layer and have a very small impact on global warming.

Technical data and energy label

The technical data is indicated on the type plate on the inside of the appliance and on the energy label (both also printed on page 2). The QR code on the energy label provided with the appliance provides a web link to the information related to the appliance performance in the EU EPREL database. Keep the energy label for reference together with the user manual and any other documents provided with this appliance. It is also possible to find the same information in EPREL via the link <https://eprel.ec.europa.eu> and the model name and product number that can be found on the type plate of the appliance. See link www.theenergylabel.eu for detailed information on the energy label.

3. INSTALLATION

3.1 INSTALLING THE APPLIANCE

Before installing the appliance, carefully review the safety information (chapter 1).

1. Unpack

Remove the packaging materials and dispose of them properly. Check that the appliance is not damaged. Do not connect the appliance if it is damaged. Report any damage immediately to the salesperson via customer service. In that case, keep the packaging.

2. Location

- The location where you place your appliance should be well ventilated.
- Always move the appliance with two people. Use two hands when moving, lifting or turning the appliance.
- Do not place the appliance near a heat source, such as a stove or boiler, and avoid direct sunlight, so as to guarantee the cooling effect and save on energy consumption.
- Do not place the appliance in a damp place so that it cannot rust and there is no leakage current.
- Do not use the appliance outdoors. This appliance is only intended for use indoors.

3. Installation of the appliance

- This appliance is not intended for use as a built-in appliance.
- Use only the original accessories provided for the installation.
- To reverse the direction in which the door opens, go to section 3.2.
- During operation, the appliance emits heat to the environment. Therefore there must be at least 5 cm clearance on the top, at least 5 cm on both sides and at least 5 cm on the back of the appliance (see also section 2.1).
- Use the front adjusting legs to level the appliance. If the appliance is not level, it is possible that the door may not close properly, reducing the cooling performance of the appliance. If the appliance is not level, this can also lead to malfunctions.
- Make sure that the power cable is not stuck or damaged during installation or positioning the appliance.
- It must be possible to disconnect the appliance from the mains power supply. The plug must therefore be easily accessible after installation.
- Always place the appliance on a moisture-resistant and dry surface.
- Place the appliance on a firm and flat surface (floor) so that it is stable, otherwise vibrations and noise may occur. When placing the appliance on floor coverings such as carpets, straw mats or polyvinyl chloride (PVC), place a solid sheet or cover under the appliance to prevent colour change due to heat dissipation.

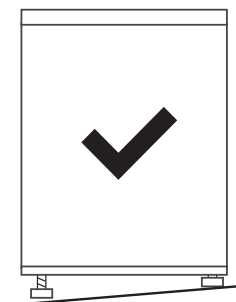
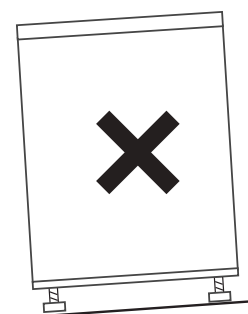

4. Clean

Before putting the appliance into use, clean the interior and all associated accessories with lukewarm water and neutral soap. Dry everything carefully. Do not use solvents or abrasive powders; these may damage the coating.

5. Wait

On first installation (or after turning the door) wait at least four hours before plugging in the appliance. This allows the oil to flow back into the compressor.

6. Switch on

Before plugging in the power cable, check that the voltage and frequency of the type plate match your power supply network. Only connect the appliance to an earthed power socket. After one hour, open the door of the appliance. If the temperature in the appliance is noticeably lower, this indicates that the cooling system is operating normally.

7. Mounting accessories

- Adjustable shelves

The walls of the appliance are equipped with a series of guide profiles so that the shelves can be inserted if desired.

- Installing the door compartments

To store food of different sizes, the door compartments can be set to different heights. Proceed as follows: gradually pull the compartment in the direction of the arrows until it comes loose and put it in the desired position.

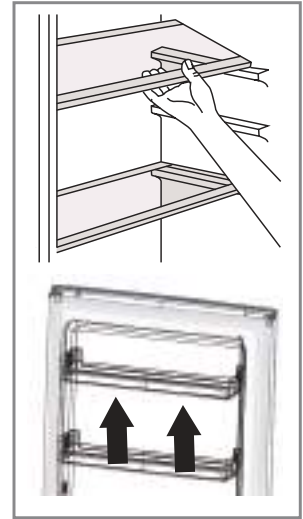

8. Storing food

See Section 4 "Use".

3.2 REVERSING THE DIRECTION IN WHICH THE DOOR OPENS

- To remove the door, the appliance must be tilted backwards. We recommend doing this with two people. Rest the appliance on a firm surface so that it does not slip away as you reverse the door.
- Keep all removed parts to remount the door later.
- During this process, the appliance must be placed on its back. After this, wait four hours before connecting the appliance so that the oil can flow back to the compressor.

Before reversing the door, please be prepared below tools and material:

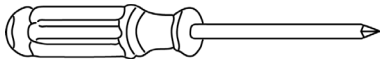

- Flathead screwdriver

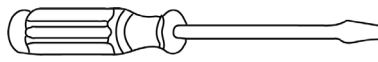

- Phillips screwdriver

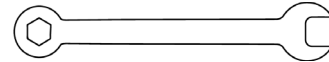

- Spanner/hexagon wrench

Supplied parts

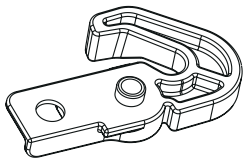

Left Aid-closer x2

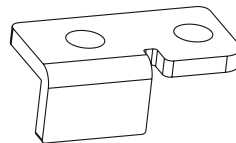

Left Door blocker x2

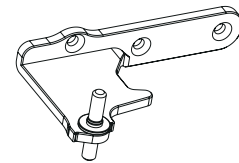

Left Middle hinge x1

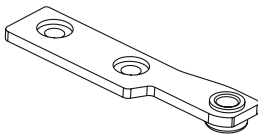

Left Upper blocker x1

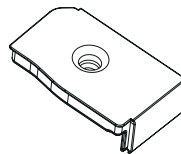

Right upper door cover

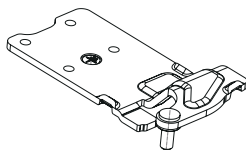

Left Upper hinge x1

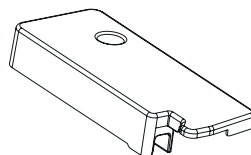

Left Door hinge cover x1

1. Unplug and empty the appliance. Unscrew top hinge cover, unscrew top hinge and disconnect connectors.

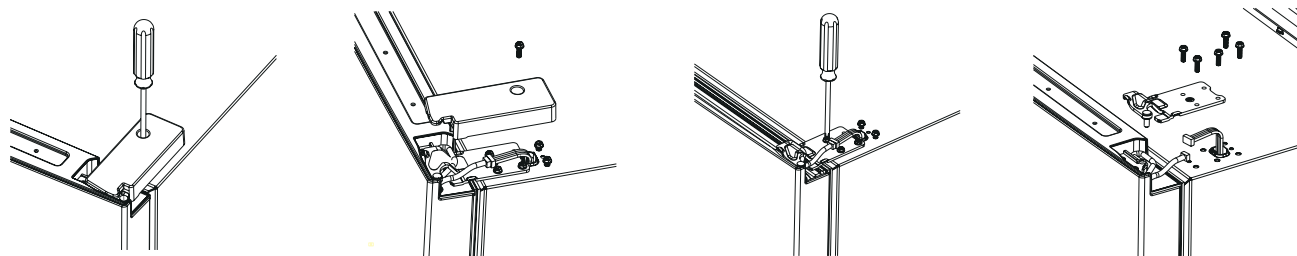

2. Remove upper door, unscrew and remove right upper blocker, fold cable, install right upper door cover with screw on right side.



3. Unscrew left door cover, unfold cable, install left upper blocker with screw on left side.

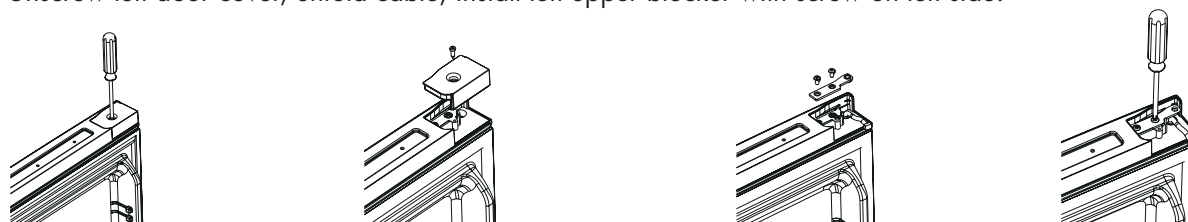

4. Remove right aid-closer and right door blocker on door, install left aid-closer and left door blocker with screw on left side of door.

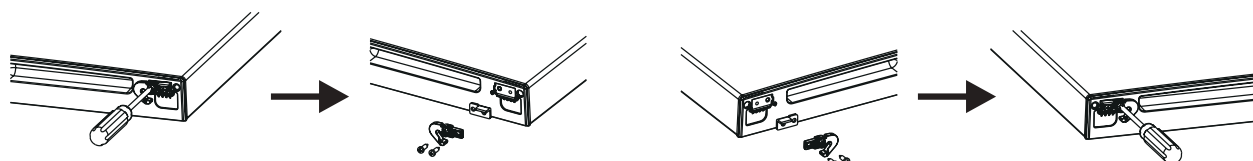

5. Unscrew and remove right middle hinge, remove freezer door.

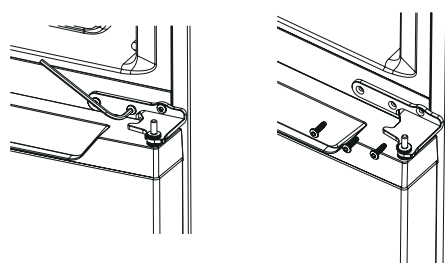

6. Move the hole cover on handle left position to handle right position.

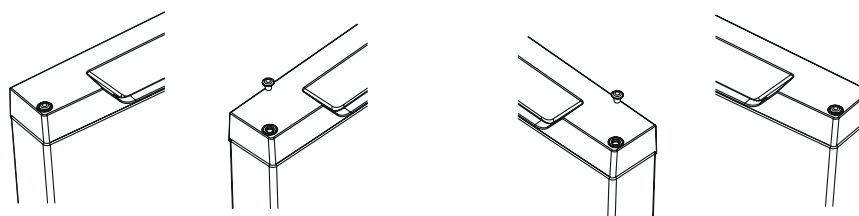

7. Remove lower door right aid-closer and lower door right door blocker on door, install lower door left aid-closer and lower door left door blocker with screw on left side.

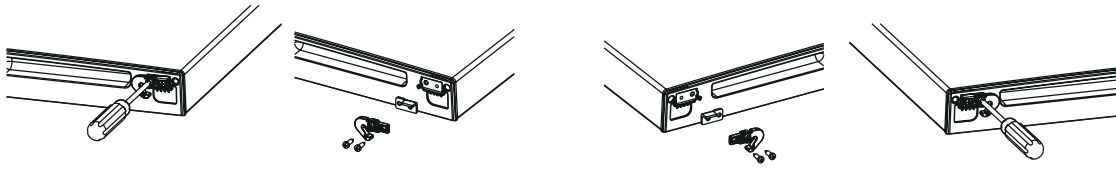

8. Remove feet from both side, unscrew bottom hinge from right side.

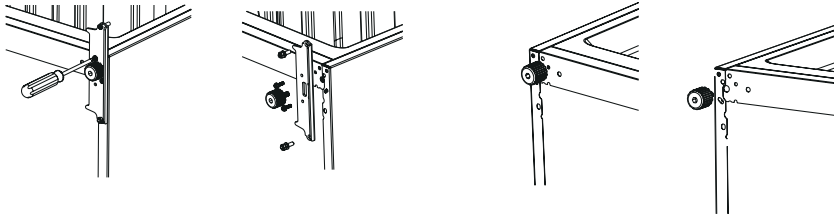

9. Unscrew and remove the bottom hinge pin, turn the bracket over and replace it.

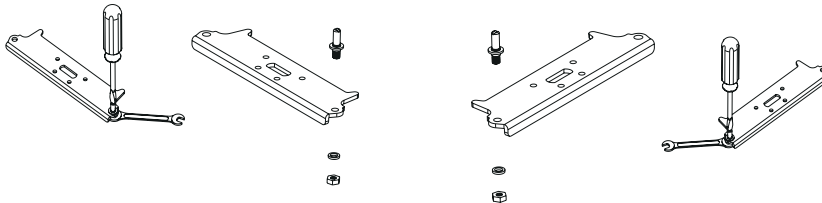

10. Install bottom hinge on left side, replace both adjustable feet.

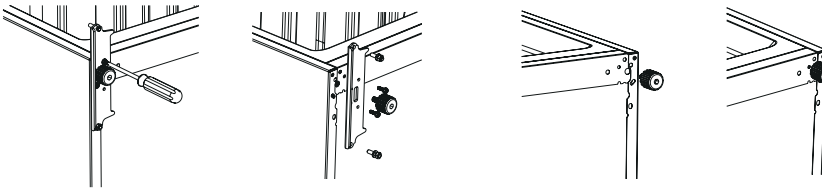

11. Remove middle cover, unscrew middle cover frame, install both part to right side.

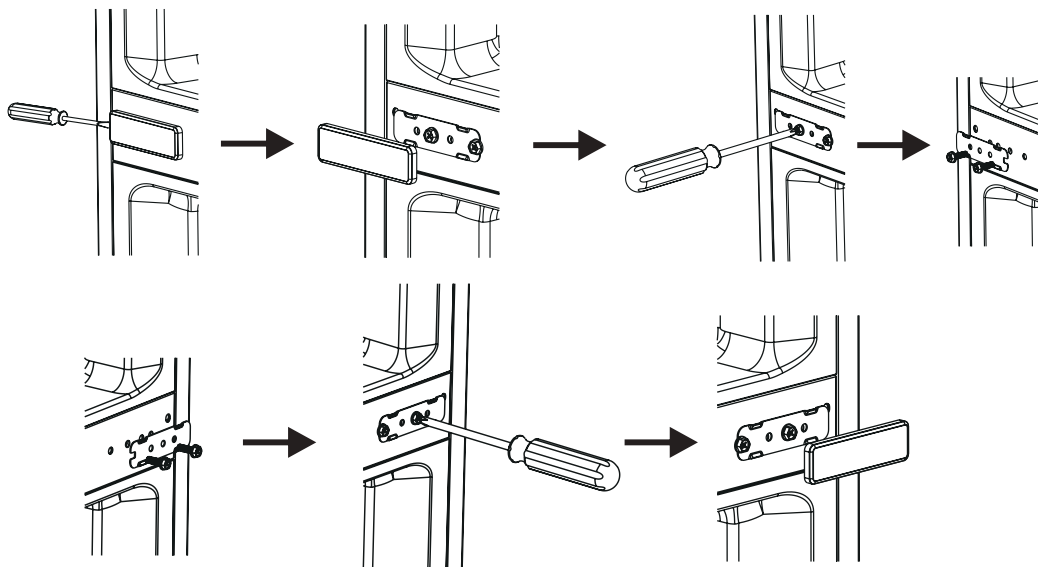

12. Unscrew and move the cable cover on left side, install the cable cover on right side.

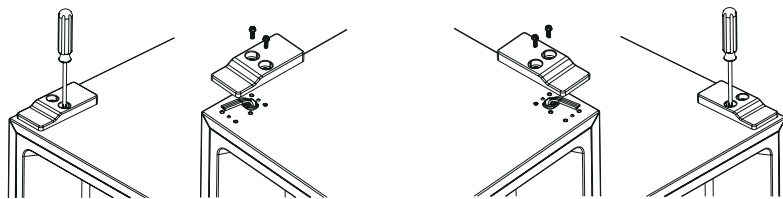

13. Uninstall lower door, install left middle hinge with screw.

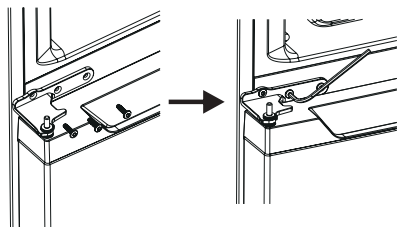

14. Install upper door, install left upper hinge with screw, connect cable.

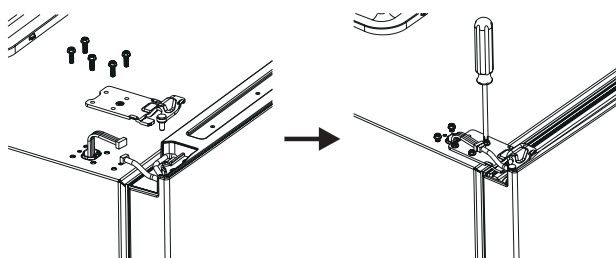

15. Install left door hinge cover with screw.

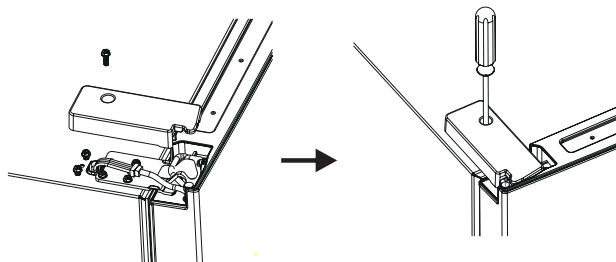

3.3 REPLACING THE LED LIGHTING

This product contains a LED light source of energy efficiency class G. Replacement or maintenance of the LED lighting must be carried out by the manufacturer, its maintenance representative or an equivalent qualified person.



4. USE

Carefully review the safety information (Section 1) before you start using the appliance.

4.1 CONTROL PANEL

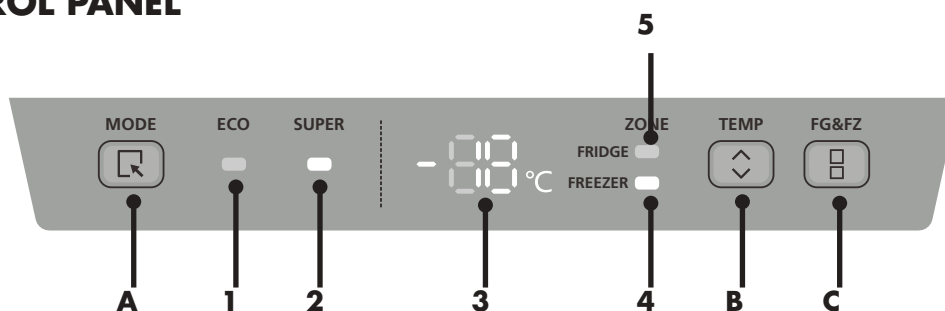

ID	DISPLAY
1	ECO mode symbol
2	Super mode symbol
3	Refrigerator or freezer temperature
4	Freezer display
5	Refrigerator display

ID	CONTROLS
A	Mode button
B	Adjusting refrigerator and freezer temperature
C	Switching between refrigerator and freezer setting

4.2 OPERATING THE APPLIANCE

Press button C repeatedly to alternately activate the refrigerator and freezer indicators.

- When the REFRIGERATOR indicator is lit, the refrigerator compartment is selected.
- When the FREEZER indicator is lit, the freezer compartment is selected.

Setting the refrigerator temperature

When the REFRIGERATOR indicator is lit, press button B to set the temperature of the refrigerator. With each button press, the temperature changes by -1 degree Celsius, shown on the display (3). The minimum refrigerator temperature to be set is 2 degrees Celsius, the maximum temperature to be set is 8 degrees Celsius, or switch off the refrigerator compartment. The setting is automatically confirmed after the display flashes for 5 seconds.

Setting the freezer temperature

When the FREEZER indicator is lit, press button B to set the freezer temperature. With each button press, the temperature changes by -1 degree Celsius, shown on the display (3). The minimum freezer temperature to be set is -24 degrees Celsius, the maximum temperature to be set is -14 degrees Celsius. The setting is automatically confirmed after the display flashes for 5 seconds.

Recommended temperature setting

The recommended temperature setting for this appliance is:

- Refrigerator at 4°C
- Freezer at -18°C

Mode settings

With button A: 'MODE' you can set the preferred mode. With it you can switch between 'ECO' and 'SUPER' modes.



Mode - ECO mode

Press the 'MODE' button (button A) to select 'ECO' mode. The 'ECO' indicator (1) lights up. The setting is automatically confirmed after the display flashes for 5 seconds. The fridge and freezer are set to the most energy-efficient setting with the fridge at 5°C and the freezer at -18°C.

To exit 'ECO' mode, press the 'Mode' button (button A) until the 'ECO' indicator is no longer lit. The fridge and freezer go to the last set setting.

Mode - SUPER

Press the 'MODE' button (button A) to select 'SUPER' mode. The 'SUPER' indicator (2) lights up. The setting is automatically confirmed after the display flashes for 5 seconds. Freezer temperature is automatically set to -25°C (refrigerator temperature can still be adjusted).

This function can be used if many products are placed in the freezer at the same time. Cooling the freezer quickly is beneficial to prevent the loss of nutritional value of the food and to keep the freshness intact.

To exit 'SUPER' mode, press the 'Mode' button (button A) until the 'SUPER' indicator is no longer lit. The freezer goes to the last set setting.

Door alarm

If the refrigerator door remains open for more than one minute, the door alarm goes off continuously. You can turn this off by closing the door or by pressing any of the buttons.

Error codes

The following error codes are possible on the display: E0, E1, E2, E3 and E5.

In this case, please contact customer service via www.wisberghome.com or via klantenservice@wisberghome.nl

4.3 DAILY USE

Compartment

- Due to the circulation of cold air in the appliance, the temperature in each part of the appliance is different. Therefore, different types of food should be placed in different places.
- Do not place the food close together as this hinders air circulation. Divide food into several compartments according to the table below:

FlexiFresh drawer

- The FlexiFresh drawer is used for meat and fish or for fruit and vegetables. You can adjust the temperature and humidity as needed.
- For meat and fish, slide the FlexiFresh drawer slider all the way to the left. For fruit and vegetables, slide it all the way to the right. Select one setting only: either meat/fish or fruit/vegetables.



VeggieFresh drawer

- This drawer is designed to keep vegetables and fruit fresh for longer by maintaining higher humidity.
- Slide the Humidity Control slider all the way to the left for fruit and all the way to the right for vegetables.



Cooling food

- Always refer to the expiry date of the products to know how long they can be stored.
- Pack food in resealable plastic bags, especially if it has a strong taste, and place them on the glass shelves above the crisper drawer. Store food only one or at most two days in this way.
- Store raw meat and fish in appropriate food containers in the refrigerator so that it does not leak or come into contact with other foods.
- Do not place hot food or hot plastic parts in the appliance. Make sure it has cooled to room temperature before putting it in the appliance.
- Cooked food that has cooled sufficiently must be covered and can then be placed on any shelf.
- Do not place foods containing a lot of water too close to the back wall of the refrigerator to prevent them from freezing to the inner wall.
- It is best to clean and dry food before storing it in the appliance. It is advisable to store food in sealed packaging in the appliance. This prevents evaporation of water, which keeps fruit and vegetables fresh and also prevents odours.

Freezing food

- The freezer compartment is suitable for freezing fresh food and storing frozen food for a long time.
- The freezing process takes 24 hours. Do not add any other food to freeze during this period.
- Only freeze fresh and thoroughly cleaned foods.
- Prepare the food in small portions so that it is soon completely frozen and can then be thawed in the desired amount.
- Pack the food in aluminium foil or freezer bags and make sure the packets are airtight.
- Do not allow fresh, non-frozen food to come into contact with food that has already been frozen, and prevent the temperature of the food that has already been frozen from rising.
- Lean foods last better and longer than fatty foods; salt shortens the shelf life of food. Ice lollies, if eaten directly from the freezer, can cause frostbite.
- It is advisable to indicate the freezing date on each individual package in order to keep track of the shelf life.
- It is advisable to keep the time between buying the food and putting it in the freezer as short as possible.

Storing frozen food

On first use or after a long period of downtime. Run the appliance for at least two hours at the higher positions before putting products in the freezer compartment. The most efficient use of energy is ensured in the configuration with the drawers in the lower part of the appliance and with the shelves evenly distributed. The position of the door trays does not affect energy consumption.

Tips for buying frozen goods

- When you buy frozen products, read the storage guidelines on the packaging. You can store any frozen product for the period indicated by the star rating. This usually corresponds to the period stated as 'best before' on the front of the package.
- Ensure that frozen food packaging is in perfect condition.
- Always buy frozen products at the end of your shopping trip or visit to the supermarket.
- Try to keep frozen food together while shopping and on the way home as this helps to keep food cooler.
- Only buy frozen food if you can freeze it immediately. In most shops, you can buy special insulating bags. These keep frozen food cold for longer.
- Use good quality food and handle it as little as possible. When food is frozen in small quantities, it takes less time to freeze or thaw it.
- Estimate the amount of food to be frozen. When freezing large quantities of fresh food, set the temperature control button to low mode, this sets the freezer temperature lower. This allows you to freeze the food quickly, keeping it fresh.

Saving energy

- Do not open the door more often, or leave it open for longer, than strictly necessary.
- Do not set the temperature too high to save energy unless the characteristics of the food require it.
- If the ambient temperature is high, the temperature control is set to a low temperature and the appliance is fully filled, the compressor can be on continuously, causing ice to form on the evaporator. In this case, set the temperature control to a higher temperature to defrost the evaporator and thus save energy.
- Ensure proper ventilation. Do not cover the vents or holes.
- Place frozen food in the fresh food compartment to defrost: the low temperature of the frozen food helps to cool the fresh food and thus saves energy.
- Replace the door gasket in good time to prevent poor door closing.

5. MAINTENANCE AND CLEANING

Before cleaning the appliance, carefully review the safety information (Section 1).

CAUTION!

- Always remove the plug from the earthed socket before cleaning the appliance.
- Cleaning and user maintenance must not be carried out by children without supervision.
- Never touch the plug with wet or moist hands because of the risk of electric shocks and injury.
- Do not remove objects from the freezer compartment if your hands are wet/damp as this may cause grazes or frostbite.
- Do not put your hands unprotected in the bottom of the appliance as the sharp metal corners can cause scratches.
- Do not use mechanical devices, electrical appliances (such as a hairdryer or heater) or other means to defrost your appliance.
- Do not use the appliance if any of its components are damaged or faulty. Replace a damaged or faulty appliance immediately. Remove the plug from the earthed socket and contact customer service.

ATTENTION!

- Clean surfaces that may come into contact with food and accessible drainage systems regularly.
- Never open the appliance. The appliance may only be opened for maintenance by an authorised service technician.
- Do not spill water directly onto the appliance to prevent rust, leakage and accidents.
- Do not use water jets and steam to clean the appliance.
- To prevent damage, do not use a hard brush, steel brush, detergent, soap powder, alkaline detergent, benzene, petrol, acids, chlorine, abrasive powders, hot water or other corrosive or soluble substances to clean the cabinet surface, door gasket or plastic decorative parts etc.
- The electrical parts of the appliance may only be cleaned with a dry cloth.

NOTE

Once in use, it is best to use the appliance continuously. Under normal circumstances it is best not to interrupt its use in order not to affect the lifetime of the appliance.

DEFROSTING

This appliance has a No-Frost freezer. This means that defrosting is automatic. If ice does form in the freezer, please contact our customer service as this should not happen.

INTERIOR AND EXTERIOR CLEANING

- Food residues in the appliance can cause a bad smell. The appliance should therefore be cleaned regularly.
- Remove all drawers, shelves, door compartments etc. and clean with a soft cloth or sponge moistened with warm water or a neutral detergent.
- If you are using cleaning agents, clean with a soft cloth or sponge, and wipe dry.
- Regularly remove the dust from the back panel and side plates of the appliance. Use a dry cloth for this (no water).
- If the appliance will not be used for several months, switch it off, unplug it from the socket, clean and dry it and leave the door open to prevent mould forming in the appliance. For more information on switching off and storage, see Section 7.

6. TROUBLESHOOTING

You can solve some problems easily yourself using the table below. If the following descriptions do not solve your problem, please contact our customer service: wisberghome.com

Only an authorised service technician may solve the malfunctions that are not listed in this manual. Repairs carried out by unauthorised persons may cause injury and/or serious damage to persons and property.

EN

PROBLEM	POSSIBLE CAUSE	SOLUTIONS
The appliance does not cool at all	<ul style="list-style-type: none"> - The temperature control knob is in the Coldest position. - The plug is not inserted properly. - There is no voltage on the socket. - The fuse is blown or defective. - Where is the device installed? Is it located on a balcony, in a garage, storage room or other place where the ambient temperature is less than 10°C? 	<ul style="list-style-type: none"> - Switch the thermostat to another position. - Insert the plug properly. - Open the door and check if lamp is on. If the lamp is off, there may be no voltage on the socket. Have the socket repaired by an electrician. - Check the fuse and replace if necessary. - Install the appliance in a protected location where the ambient temperature is higher than 10°C. If the appliance is installed in a room with too low a temperature, the internal cooling system may not operate correctly.
The door does not open easily.	<ul style="list-style-type: none"> - You tried to open the door immediately after closing. 	<ul style="list-style-type: none"> - Wait a few seconds between closing and re-opening the door.
Water runs over the back of the appliance	<ul style="list-style-type: none"> - During the automatic defrosting process, icing thaws against the back wall. 	<ul style="list-style-type: none"> - Wipe up the water with a soft cloth.
Water enters the appliance	<ul style="list-style-type: none"> - Products prevent water from entering the water collection container. - The water collection channel is blocked. 	<ul style="list-style-type: none"> - Ensure products do not touch the back wall. - Clean the water collection channel.
There is too much condensation on the back wall of the appliance.	<ul style="list-style-type: none"> - The door has been opened too often. - The door is not completely closed - The stored food was not packed. 	<ul style="list-style-type: none"> - Only open the door if necessary. - Make sure the door is completely closed. - Pack food in suitable material before putting it in the appliance.
There is water on the floor.	<ul style="list-style-type: none"> - The defrost water collection channel is not connected to the evaporator container above the compressor. 	<ul style="list-style-type: none"> - Secure the defrost water collection channel to the evaporator container.
The appliance freezes or cools too much.	<ul style="list-style-type: none"> - The temperature is set too cold or the appliance is in the coldest position. 	<ul style="list-style-type: none"> - Temporarily set the temperature control knob to a warmer position.

PROBLEM	POSSIBLE CAUSE	SOLUTIONS
The temperature in the appliance is too low/high.	<ul style="list-style-type: none"> - The temperature is not set correctly. - The door is not closed properly. - The temperature of the food in the fridge is too high. - Many products are stored at the same time. - The door has been opened too often. 	<ul style="list-style-type: none"> - Set a higher/lower temperature. - Find the cause of the door not closing properly, remove or move possible obstacles. - Allow the food to cool to room temperature before preserving. - Preserve fewer products at the same time. - Only open the door if necessary.
Strange smell in the refrigerator	<ul style="list-style-type: none"> - There is spoiled food in the fridge. - The appliance is not clean. - Food with a strong smell is present in the appliance. 	<ul style="list-style-type: none"> - Throw away spoiled food. - Clean the appliance. - Pack food with a strong smell.
There is too much frost and ice.	<ul style="list-style-type: none"> - The door is not closed properly. - The door gasket is deformed or dirty. - The products are not packed correctly. - The temperature is set incorrectly. - The appliance is fully loaded and set to the lowest temperature. - The set temperature in the appliance is too low and the ambient temperature is too high. 	<ul style="list-style-type: none"> - Find the cause of the door not closing properly, remove or move possible obstacles. - As a result, the door does not close properly. Clean the seal and repair the deformation. If necessary, replace the seal, contact customer service. - Pack the products better. - Please refer to Section 4. - Set a higher temperature. Please refer to Section 4. - Set a higher temperature. Please refer to Section 4.
The compressor works continuously.	<ul style="list-style-type: none"> - The temperature is set incorrectly. - Many products are placed at the same time. - The room temperature is too high. - The food placed in the appliance was too hot. - The door is not closed properly. 	<ul style="list-style-type: none"> - Please refer to Section 4. - Wait a few hours and then check the temperature again. - Please refer to Section 4. - Allow food to cool to room temperature before storing. - See the previous section.
The lamp does not work.	<ul style="list-style-type: none"> - The lamp is broken. - The lamp is in the standby position. 	<ul style="list-style-type: none"> - Please contact our customer service. - Close and open the door.
The side panels are hot.	<ul style="list-style-type: none"> - This is normal. The heat exchanger components are on the side. 	

Contact the service centre if the fault occurs again.

7. TAKING OUT OF SERVICE

Switching off and storage

- If the appliance will not be used for several months, first switch it off and then pull the plug out of the socket.
- Make sure the appliance is completely thawed.
- Clean the inside thoroughly and wipe dry. To prevent the formation of odours and moulds, leave the door open: block it.
- Clean the door gasket groove with soap and water and wipe everything dry with a soft cloth.
- Do not use a hard brush, steel brush, detergent, soap powder, alkaline detergent, benzene, gasoline, acids, hot water or other corrosive or soluble substances to clean the appliance.
- Store the cleaned appliance in a dry, ventilated place, away from a heat source. Make sure the appliance is on a level surface and do not place heavy objects on top.
- The appliance in storage must not be accessible to children playing.

8. SAFE DISPOSAL



DANGER!

Waste processing

- Refrigerants and the cyclopentane foam used for the appliance are flammable. When the appliance is disposed of, it must therefore be kept away from sources of fire and collected or returned to a qualified waste processing company.
- The appliance may not under any circumstances be incinerated to prevent damage to the environment or other damage.
- R-600a is used as a refrigerant in this appliance. Therefore, please contact local authorities regarding the safe disposal of this appliance.



The materials used in this appliance marked with this symbol are recyclable. This marking indicates that, throughout the EU, this product must not be disposed of with the household waste.



This symbol indicates that the device must not be disposed of with other household waste within the EU. By disposing of the device properly, you help to prevent possible dangers to the environment and human health. The recycling of materials contributes to the conservation of natural resources. Therefore, do not dispose of discarded electronic devices with household waste. When disposing of the device, follow the national and local regulations regarding the environmentally friendly disposal of electronic equipment. You can also contact Wisepick Productions B.V. if you no longer wish to use the device or to return the device.



ATTENTION!

- The refrigerants and insulation materials used in your appliance require special care. When draining, ensure that the pipes on the back of the appliance are not damaged.
- Avoid damaging the cooling unit, especially the heat exchanger.

Wisberg contact details

Customer service can be reached at: wisberghome.com

Wisepick Productions B.V.

Weena 664
3012 CN Rotterdam
The Netherlands
Made in China

MANUEL D'UTILISATION

COMBINÉ RÉFRIGÉRATEUR- CONGÉLATEUR

WBKVC185CNFZP

WBKVC185CNFBP

 **WISBERG**

TABLE DES MATIÈRES

AVANT-PROPOS	45
1. SÉCURITÉ	46
1.1 Utilisation prévue et utilisation involontaire prévisible	46
1.2 Avertissements et consignes de sécurité	46
1.3 Consigne de sécurité : installation	47
1.4 Consigne de sécurité : utilisation	48
2. CARACTÉRISTIQUES DE PRODUIT	49
2.1 Dimensions	49
2.2 Garantie	50
2.3 Données techniques	50
3. INSTALLATION	51
3.1 Installer l'appareil	51
3.2 Inversion du sens d'ouverture de la porte	52
3.3 Remplacement de l'éclairage LED	55
4. UTILISATION	56
4.1 Panneau de commande	56
4.2 Utilisation de l'appareil	56
4.3 Utilisation quotidienne	57
5. ENTRETIEN ET NETTOYAGE	60
6. DÉPANNAGE	61
7. MISE HORS SERVICE	63
8. ÉVACUATION SÉCURISÉE	63

AVANT-PROPOS





À propos de ce document

- Ce manuel contient toutes les informations pour une utilisation correcte, efficace et sûre de l'appareil.
- Ce manuel est destiné à l'utilisateur final et/ou l'acheteur de cet appareil.
- Assurez-vous d'avoir bien lu et compris les instructions de ce manuel avant d'installer ou d'utiliser l'appareil. Conservez ce document pour une utilisation future tant que vous utilisez et/ou possédez l'appareil.
- Wisepick Productions B.V. ne peut en aucune manière être tenue responsable des dommages matériels et immatériels causés à vous ou à d'autres personnes, à l'appareil, à vos autres propriétés ou aux biens d'autrui en raison du non-respect des instructions de ce manuel.
- Les avertissements et consignes de sécurité de ce manuel ne décrivent pas toutes les circonstances et situations possibles.
- Si vous contactez notre service clientèle, assurez-vous d'avoir le numéro de modèle à portée de main. Vous trouverez les informations sur la plaque signalétique ou au recto de ce manuel.

Instructions d'origine

Ce manuel est écrit à l'origine en néerlandais. Toutes les autres langues sont des documents traduits. En cas d'erreurs de traduction, la version néerlandaise prévaudra.

Symboles utilisés

SYMBOLE	DESCRIPTION
 DANGER !	Risque d'incendie et/ou matériaux inflammables
 AVERTISSEMENT !	Indique une situation dangereuse qui, si elle n'est pas évitée, peut entraîner de graves dommages immatériels à vous ou à autrui.
 PRUDENCE !	Indique une situation dangereuse qui, si elle n'est pas évitée, peut entraîner de légers dommages immatériels à vous ou à autrui.
 ATTENTION !	Indique une situation liée à des dégâts matériels.
 REMARQUE	Indique des informations complémentaires utiles.

REMARQUE

Vous pouvez également retrouver la dernière version de ce manuel en ligne sur **wisberghome.com** en recherchant par le numéro d'article.

Droit d'auteur

Les données représentées dans ce manuel, y compris les textes, photos, dessins graphiques, marques figuratives, noms (commerciaux) et logos, sont la propriété de Wisepick Productions B.V. et sont protégées par le droit d'auteur, le droit des marques et/ou tout autre droit de propriété intellectuelle, sauf si ces données appartiennent à un tiers. Vous n'êtes en aucun cas autorisé(e) à reproduire, transférer, distribuer, conserver ou mettre à la disposition de tiers contre rémunération la totalité ou une partie du contenu du manuel sans l'autorisation écrite préalable de Wisepick Productions B.V. et/ou du tiers auquel les données appartiennent.

Coordonnées de Wisberg

Le service client est joignable via : **wisberghome.com**

Wisepick Productions B.V.

Weena 664
3012 CN Rotterdam
Les Pays-Bas
Made in China

1. SÉCURITÉ

1.1 UTILISATION PRÉVUE ET UTILISATION INVOLONTAIRE PRÉVISIBLE

- Cet appareil est destiné à un usage intérieur uniquement.
- Cet appareil n'est pas destiné à un usage sous forme encastrée.
- Cet appareil est destiné à un usage domestique et à des applications similaires telles que :
 - les cuisines du personnel dans les magasins, bureaux et autres environnements de travail ;
 - les fermes, maisons d'hôtes, hôtels, motels B&B et autres environnements résidentiels ;
 - les lieux de restauration et applications non-retail similaires.
- Cet appareil n'est pas destiné à être utilisé par des personnes (y compris des enfants) dont les capacités physiques, sensorielles ou mentales sont réduites ou qui manquent d'expérience et de connaissances, à moins qu'elles ne soient surveillées ou aient reçu des instructions concernant l'utilisation de l'appareil d'une personne responsable de leur sécurité.
- Toute utilisation de l'appareil autre que celle décrite dans le présent manuel est considérée comme une utilisation involontaire et peut entraîner des dommages matériels et immatériels à vous-même ou à autrui, à l'appareil, à vos autres biens ou à ceux d'autrui, ainsi que l'annulation de la garantie.

1.2 AVERTISSEMENTS ET CONSIGNES DE SÉCURITÉ

AVERTISSEMENT !

- Gardez ouverts les orifices de ventilation de l'enveloppe de l'appareil.
- N'utilisez pas d'appareils mécaniques, électriques (comme un sèche-cheveux ou un poêle) ou d'autres moyens pour dégivrer votre congélateur.
- Veillez à ce qu'aucun composant du circuit de refroidissement ne soit endommagé pendant le transport et l'installation de l'appareil.
- Ne placez pas d'appareils électriques dans les compartiments de stockage des aliments du congélateur (comme les machines à glace), sauf s'ils ont été expressément déclarés adéquats par le fabricant.
- N'ouvrez jamais l'appareil et n'effectuez aucune réparation qui ne soit pas décrite dans ce manuel. L'appareil ne peut être ouvert qu'à des fins d'entretien par un technicien agréé.
- Il est dangereux de modifier les caractéristiques ou les spécifications de l'appareil ou d'essayer de modifier ce produit de quelque manière que ce soit.

DANGER !

- N'utilisez pas de rallonge ou de prises multiples avec cet appareil.
- N'utilisez jamais de minuterie, d'inverseur ou de télécommande séparée qui allume ou éteint automatiquement l'appareil. Ne branchez pas l'appareil sur une prise de terre qui est régulièrement allumée ou éteinte.
- Ne tordez ou ne pliez pas le câble d'alimentation, et ne l'enroulez pas. Ne pincez pas le câble d'alimentation entre la surface et l'appareil. Cela pourrait endommager la couche isolante du câble d'alimentation.
- Ne tirez pas sur le câble d'alimentation pour déplacer l'appareil ou pour débrancher la fiche de la prise de terre.

- Ne placez pas le câble d'alimentation à proximité de chaleur, d'huile, de bords tranchants net de pièces mobiles.
- N'utilisez pas l'appareil si le câble d'alimentation est endommagé. Ne remplacez jamais le câble d'alimentation vous-même. Le câble d'alimentation ne peut être remplacé que par un technicien agréé.
- Avant toute utilisation, vérifiez que la tension de la prise de terre que vous souhaitez utiliser corresponde à celle indiquée sur la plaque signalétique de l'appareil (220-240V~50Hz). Ne branchez l'appareil qu'à une prise de terre. Les dommages causés par une tension incorrecte ne sont pas couverts par la garantie.
- Ne conservez pas de récipients contenant des matières inflammables, des gaz propulseurs ou des substances explosives telles que des aérosols, des cartouches de recharge pour extincteurs, etc. dans l'appareil.

RISQUE D'ÉLECTROCUTION DÛ À UN COURT-CIRCUIT

- N'utilisez pas l'appareil si l'une de ses pièces est endommagée ou défectueuse. Remplacez immédiatement un appareil endommagé ou défectueux. Retirez la fiche de la prise de terre et contactez le service clientèle.
- Placez toujours l'appareil sur une surface sèche et résistant à l'humidité.
- N'utilisez jamais l'appareil dans une pièce humide, comme une salle de bain, ou à proximité d'une baignoire, d'une douche ou d'une piscine.
- Ne touchez pas l'appareil et le câble d'alimentation avec des mains mouillées.

1.3 CONSIGNE DE SÉCURITÉ : INSTALLATION

! PRUDENCE !

- Ne laissez jamais traîner le câble d'alimentation de manière à ce que quelqu'un puisse trébucher dessus ou le tirer accidentellement.
- Déplacez toujours l'appareil à deux. Servez-vous de vos deux mains pour déplacer, soulever ou tourner l'appareil.

! ATTENTION !

- Utilisez uniquement les accessoires d'origine fournis pour l'installation.
- Veillez à ce que le câble d'alimentation ne soit pas coincé ou endommagé lorsque vous placez ou positionnez l'appareil.
- Ne nettoyez jamais l'appareil avec des produits agressifs ou abrasifs ou avec des objets tranchants.
- Le nettoyage et l'entretien ne doivent pas être effectués par des enfants sans surveillance.
- Ne laissez jamais tomber l'appareil et évitez les chocs. Une chute ou un choc peut affecter le bon fonctionnement de l'appareil. N'utilisez pas l'appareil s'il est tombé.
- Veillez à ce que le câble d'alimentation de l'appareil installé soit toujours bien accessible.
- Veillez à ce que l'air puisse circuler autour de l'appareil.
- Retirez la fiche de la prise avant d'effectuer des manipulations sur l'appareil (par exemple, le retournement de la porte).
- Le bon fonctionnement de l'appareil ne peut être garanti que si la plage de température indiquée est respectée. Si les exigences de ventilation requises ne sont pas satisfaites en raison d'une autre installation, l'appareil fonctionnera correctement, mais la consommation d'énergie peut légèrement augmenter.

- N'installez pas l'appareil à proximité de radiateurs, de cuisinières, de fours ou de plaques de cuisson.
- N'installez pas l'appareil en plein soleil.
- Pour éviter la formation d'un mélange air-gaz inflammable en cas de fuite dans le circuit de refroidissement, vous devez tenir compte de la taille de l'espace dans lequel se trouve l'appareil et de la quantité de fluide frigorigène utilisée. Le volume total du local dans lequel
- l'appareil est installé divisé par la quantité de fluide frigorigène de l'appareil ne doit pas être inférieur à 8 g/m³. La quantité de fluide frigorigène contenue dans l'appareil est indiquée sur la plaque signalétique.
- L'appareil peut ne pas fonctionner de manière optimale s'il se trouve pendant une période prolongée à un endroit où la température ambiante est inférieure au minimum ou au maximum de la plage de température pour laquelle il est conçu. Consultez à ce sujet le tableau « Classe climatique » ci-dessous.

Classe climatique

Les informations sur la classe climatique de l'appareil sont indiquées sur la plaque signalétique. Elle indique la température ambiante (= température de la pièce) à laquelle le fonctionnement de l'appareil est optimal (correct). Ce type d'appareil a une classe climatique SN, N, ST et T.

PORTÉE CLIMATIQUE	TEMPÉRATURE AMBIANTE ADMISSIBLE
SN	De +10°C à +32°C
N	De +16°C à +32°C
ST	De +16°C à +38°C
T	De +16°C à +43°C

1.4 CONSIGNE DE SÉCURITÉ : UTILISATION

! PRUDENCE !

- Ne placez pas de boissons gazeuses ou pétillantes dans le compartiment de congélation.
- Ne retirez aucun objet du compartiment de congélation si vos mains sont humides/mouillées, car cela peut provoquer des écorchures ou des gelures.
- Les durées de conservation des aliments recommandées par le fabricant doivent être respectées.
- En cas d'ouverture prolongée de la porte, la température dans les compartiments de l'appareil peut augmenter considérablement.
- Nettoyez régulièrement les surfaces susceptibles d'être en contact avec la nourriture et les systèmes d'évacuation accessibles.
- Pour conserver la viande crue et le poisson cru dans l'appareil, glissez-les dans des conteneurs ou sacs congélation appropriés afin qu'ils n'entrent pas en contact avec d'autres aliments ou qu'ils ne gouttent pas sur ceux-ci.
- Si l'appareil reste vide pendant une longue période, éteignez-le, nettoyez-le et laissez la porte ouverte pour éviter la formation de moisissures dans l'appareil.

2. CARACTÉRISTIQUES DE PRODUIT

2.1 DIMENSIONS

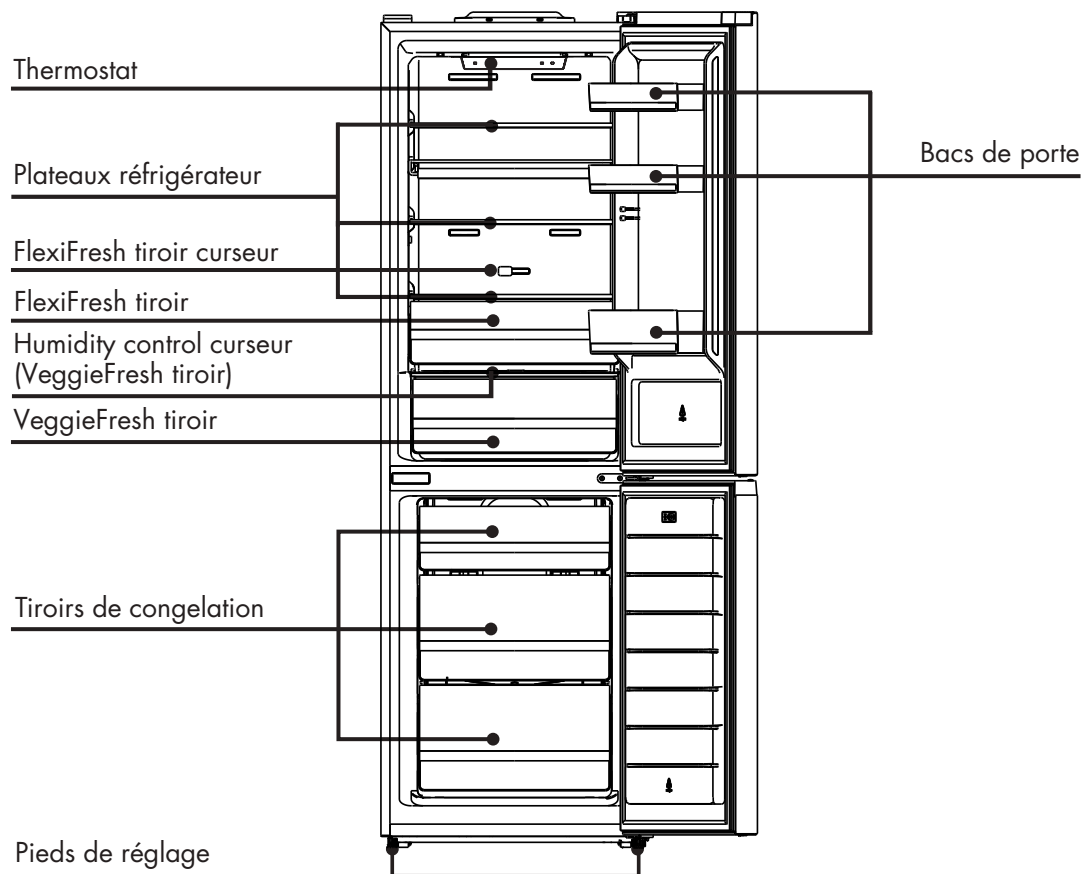

FR

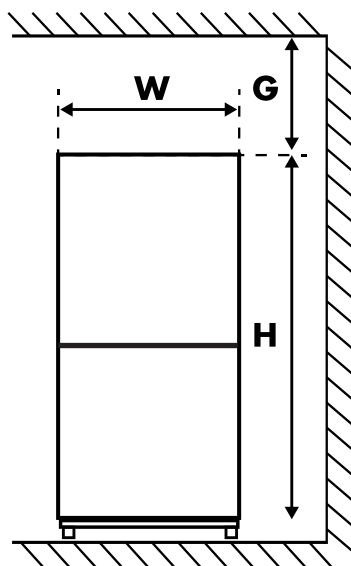

• Illustration 1 : Vue de face

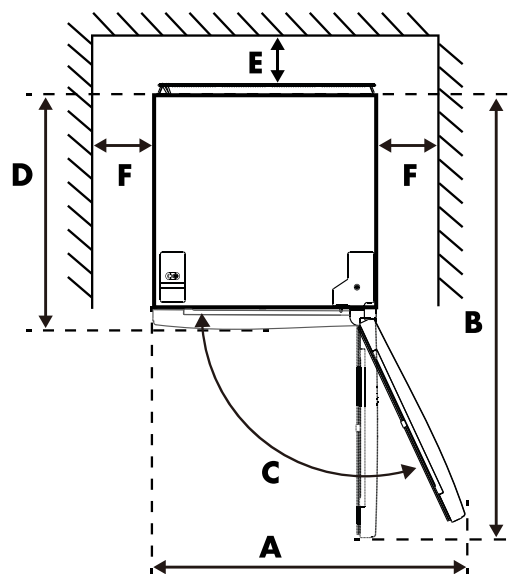

• Illustration 2 : Vue du dessus

W	D	H	A	B	C(°)	E	F	G
59,5cm	68cm	186cm	83,8cm	124,1cm	115	5cm	5cm	5cm

*L'illustration 1 et l'illustration 2 montrent uniquement l'espace nécessaire à l'appareil.

2.2 GARANTIE

Cet appareil est livré avec une période de garantie de 3 ans après l'achat. Pour de plus amples informations sur les conditions de garantie, rendez-vous sur wisberghome.com. Dans tous les cas, vous devez disposer du bon d'achat avec date d'achat et/ou de livraison pour pouvoir prétendre à la garantie. Si vous placez l'appareil à une température ambiante inférieure à la température minimale, la garantie devient caduque.

Pièces de rechange

Des pièces de rechange sont disponibles pour cet appareil. Pour commander ou obtenir de plus amples informations, rendez-vous sur wisberghome.com.

2.3 DONNÉES TECHNIQUES

Ne contient pas de fréon

Le fluide frigorigène (R600a) sans fréon et le matériau d'isolation en mousse écologique (cyclopentane) utilisés pour l'appareil n'affectent pas la couche d'ozone et ont un impact extrêmement faible sur le réchauffement climatique.

Caractéristiques techniques et label énergétique

Les caractéristiques techniques figurent sur la plaque signalétique à l'intérieur de l'appareil et sur le label énergétique (tous deux également imprimés à la page 2). Le QR-code sur le label énergétique fourni avec l'appareil donne un lien web vers les informations relatives aux performances de l'appareil dans la base de données EU-EPREL. Conservez le label énergétique pour référence avec le manuel d'utilisation et tout autre document fourni avec cet appareil. Il est également possible de trouver les mêmes informations dans EPREL via le lien www.eprel.ec.europa.eu ainsi que le nom du modèle et le numéro de produit que vous trouverez sur la plaque signalétique de l'appareil.

Voir le lien www.theenergylabel.eu pour des informations détaillées sur le label énergétique.

3. INSTALLATION

3.1 INSTALLER L'APPAREIL

Avant d'installer l'appareil, lisez attentivement les informations relatives à la sécurité (chapitre 1).

1. Déballage

Retirez l'emballage et débarrassez-vous-en de manière appropriée. Vérifiez que l'appareil n'est pas endommagé. Ne branchez pas l'appareil s'il est endommagé. Signalez immédiatement tout dommage éventuel au service clientèle. Le cas échéant, conservez l'emballage.

2. Emplacement

- L'endroit où vous placez votre appareil doit être bien ventilé.
- Déplacez toujours l'appareil à deux. Servez-vous de vos deux mains pour déplacer, soulever ou tourner l'appareil.
- Ne placez pas l'appareil à proximité d'une source de chaleur, comme une cuisinière ou une chaudière, et veillez à ce qu'il n'y ait pas de lumière directe du soleil, ce qui garantira l'effet de refroidissement et vous permettra de réaliser des économies d'énergie.
- Ne placez pas l'appareil dans un endroit humide afin qu'il ne puisse pas rouiller et qu'il n'y ait pas de courant de fuite.
- N'utilisez pas l'appareil à l'extérieur. Cet appareil est destiné à un usage intérieur uniquement.

3. Mise en place de l'appareil

- Cet appareil n'est pas destiné à un usage sous forme encastrée.
- Utilisez uniquement les accessoires d'origine fournis pour l'installation.
- Pour modifier le sens d'ouverture de la porte, se reporter au point 3.1.
- Pendant son fonctionnement, l'appareil émet de la chaleur dans son environnement. C'est pourquoi il doit y avoir au moins 5 cm d'espace libre en haut, au moins 5 cm de chaque côté et au moins 5 cm à l'arrière de l'appareil (voir paragraphe 2.1).
- Utilisez les pieds de réglage avant pour positionner l'appareil de niveau. Si l'appareil n'est pas de niveau, la porte peut ne pas se fermer complètement, ce qui réduit les performances de refroidissement de l'appareil. Si l'appareil n'est pas de niveau, cela peut également provoquer des dysfonctionnements.
- Veillez à ce que le câble d'alimentation ne soit pas coincé ou endommagé lorsque vous placez ou positionnez l'appareil.
- Il doit être possible de débrancher l'appareil de l'alimentation principale. La fiche doit donc être facilement accessible après installation.
- Placez toujours l'appareil sur une surface sèche et résistant à l'humidité.
- Placez l'appareil sur une surface solide et plane (sol) pour qu'il soit stable, sinon il peut y avoir des vibrations et du bruit. Lorsque l'appareil est placé sur un revêtement de sol tel que de la moquette, des paillasons ou du polychlorure de vinyle (PVC), placez une plaque solide ou une couverture sous l'appareil afin d'éviter tout changement de couleur dû à la dissipation de la chaleur.

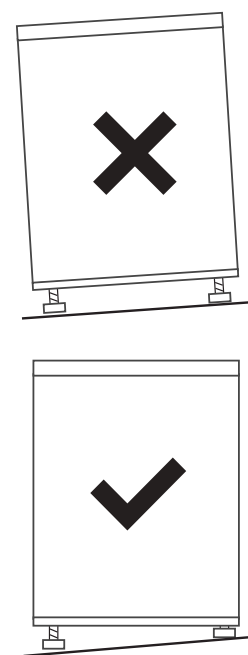

4. Nettoyage

Avant d'utiliser l'appareil, nettoyez l'intérieur et tous les accessoires avec de l'eau tiède et du savon neutre. Séchez tout soigneusement. N'utilisez pas de solvants ou de poudres abrasives ; ceux-ci peuvent endommager le revêtement.

5. Attente

Lors de la première installation (ou après avoir ouvert la porte), attendez au moins 4 heures avant de brancher l'appareil. Ainsi, l'huile aura le temps de retourner dans le compresseur.

6. Activation

Avant de brancher le câble d'alimentation, vérifiez que la tension et la fréquence de la plaque signalétique correspondent à votre réseau d'alimentation. Ne branchez l'appareil qu'à une prise de terre. Au bout d'une heure, ouvrez la porte de l'appareil. Si la température à l'intérieur de l'appareil est nettement inférieure, cela signifie que le système de refroidissement fonctionne normalement.

7. Montage accessoires

Plateaux mobiles

Les parois de l'appareil sont équipées d'une série de profilés de guidage permettant l'insertion des plateaux si nécessaire.

Montage des bacs de portes

Pour conserver des aliments de différentes tailles, les bacs de porte peuvent être positionnés à différentes hauteurs. Procédez comme suit : tirez progressivement le compartiment dans le sens des flèches jusqu'à ce qu'il se détache et placez-le à l'endroit souhaité.

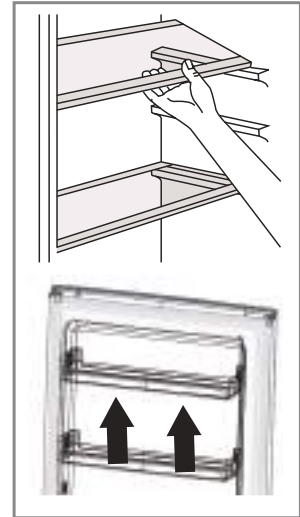

8. Conservation des aliments

Voir chapitre 4 « Utilisation ».

3.2 INVERSION DU SENS D'OUVERTURE DE LA PORTE

- Pour retirer la porte, l'appareil doit être incliné vers l'arrière. Nous recommandons d'être à deux pour le faire. Posez l'appareil sur une surface stable afin d'éviter qu'il ne glisse lorsque vous inversez la porte.
- Conservez toutes les pièces démontées pour remonter la porte par la suite.
- Pendant ce processus, l'appareil doit être placé sur le dos. Ensuite, il est nécessaire d'attendre quatre heures avant de brancher l'appareil pour que l'huile puisse retourner dans le compresseur.

Outils nécessaires :

Avant d'inverser la porte, préparez les outils et le matériel suivants :

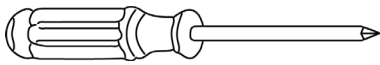

- Tournevis plat

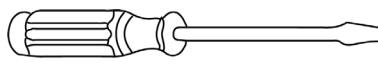

- Tournevis cruciforme

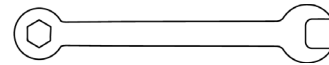

- Clé à molette/clé Allen

Pièces fournies

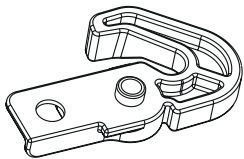

Butée de porte gauche x2

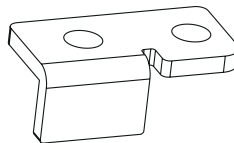

Cale-porte gauche x2

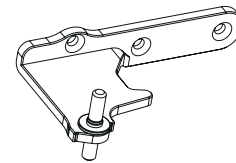

Charnière centrale gauche x1

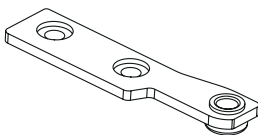

Cale-porte supérieur gauche x1

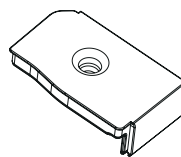

Cache supérieur droit de la porte

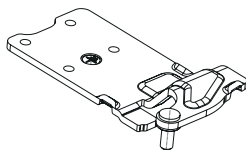

Charnière supérieure gauche x1

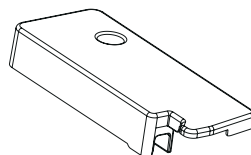

Cache de charnière de porte gauche x1

1. Débrancher et vider l'appareil. Dévisser le cache de charnière supérieure, dévisser la charnière supérieure et débrancher les connecteurs.

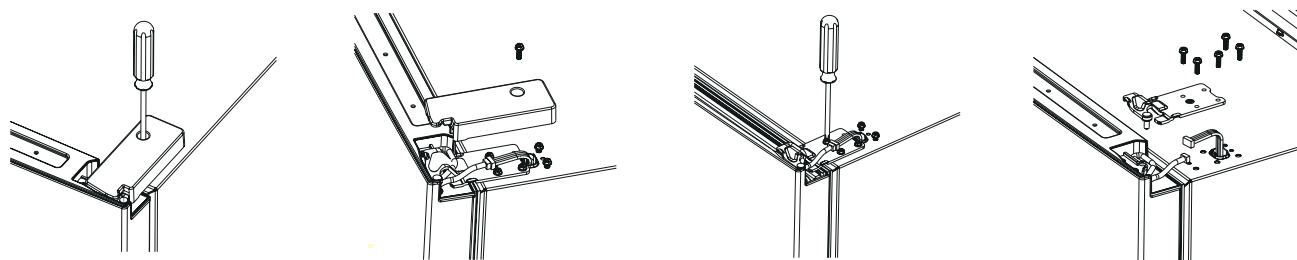

2. Enlever la partie supérieure de la porte, dévisser et enlever la cale supérieure droite, plier le câble, installer le cache supérieur droit de la porte avec la vis sur le côté droit.



3. Dévisser le cache à gauche de la porte, déplier le câble, installer la cale supérieure gauche avec la vis sur le côté gauche.

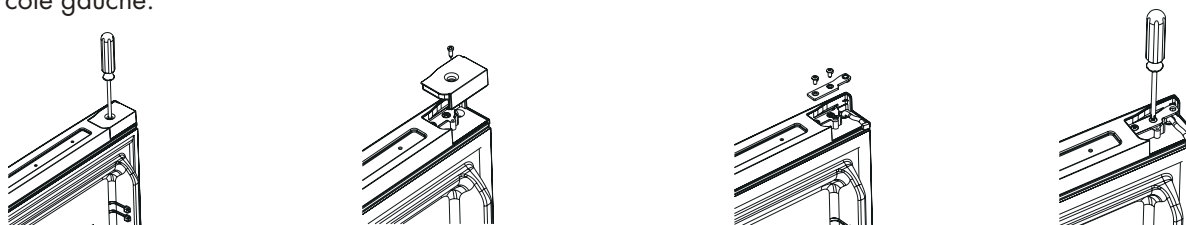

4. Retirer la butée de porte droite et la cale droite de la porte, installer la butée de porte gauche et la cale de porte gauche avec la vis sur le côté gauche de la porte.

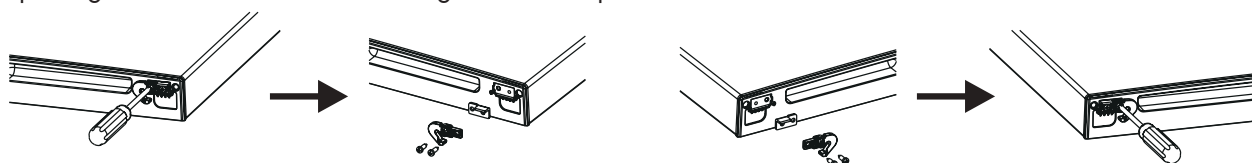

5. Dévisser et retirer la charnière centrale droite, retirer la porte du congélateur.

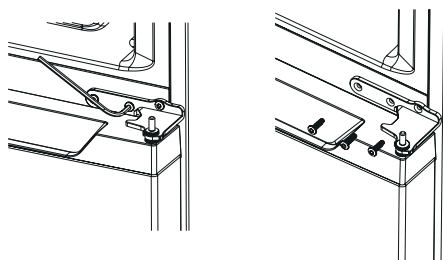

6. Déplacer le cache de l'orifice de la position gauche de la poignée vers la position droite de la poignée.

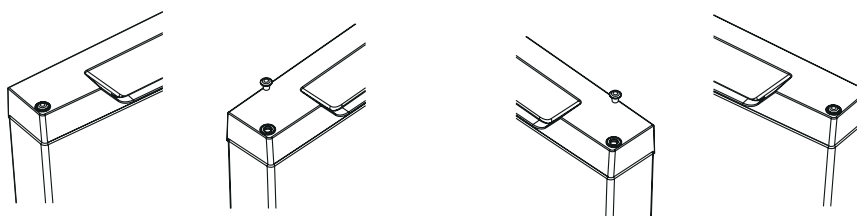

FR

7. Retirer la butée de porte inférieure droite et la cale inférieure droite de la porte, installer la butée de porte inférieure droite et la cale inférieure droite, installer la butée de porte inférieure gauche et la cale inférieure gauche de la porte avec la vis du côté gauche.

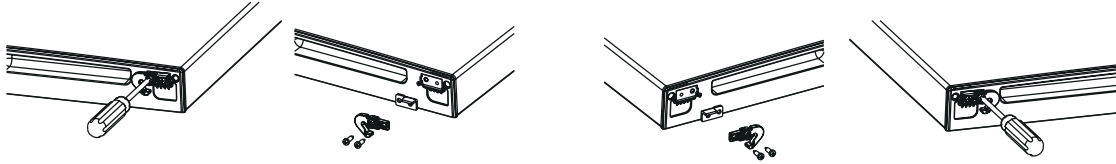

8. Retirer les pieds des deux côtés, dévisser la charnière inférieure du côté droit.

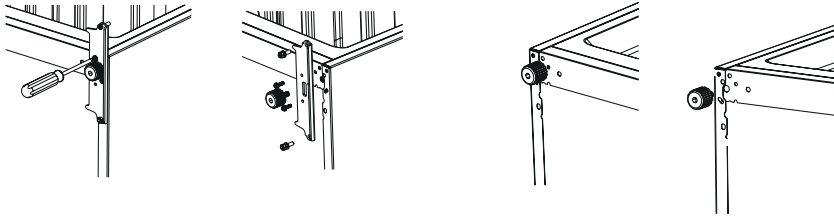

9. Dévisser et retirer l'axe de charnière inférieur, retourner le support et le remettre en place.

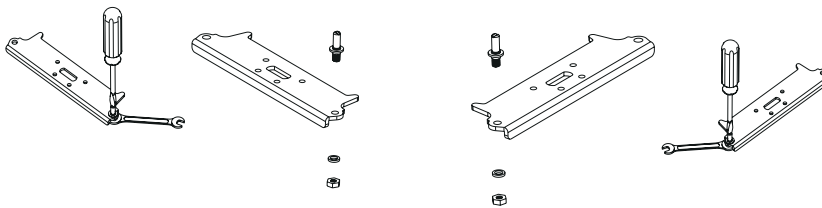

10. Installer la charnière inférieure du côté gauche, remettre les deux pieds réglables en place.

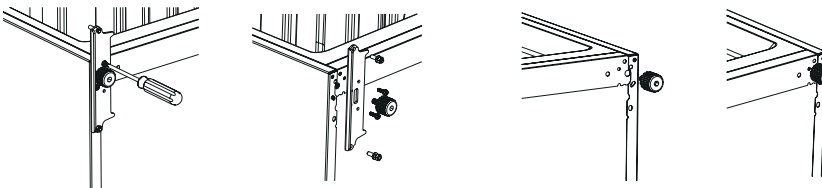

11. Retirer le cache central, dévisser le cadre du cache central, installer les deux éléments du côté droit.

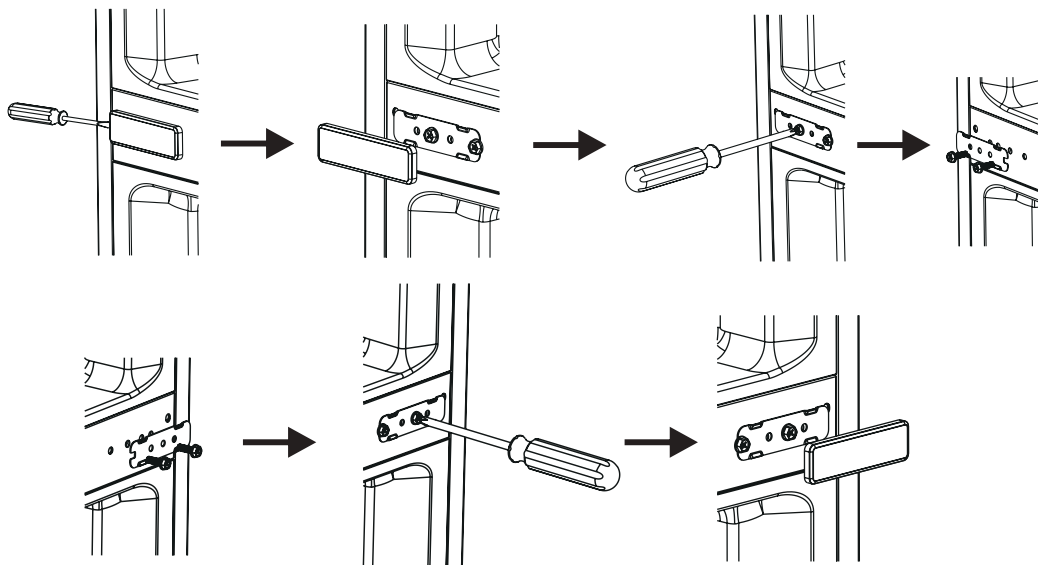

12. Dévisser et déplacer le cache-câble du côté gauche, installer le cache-câble du côté droit.

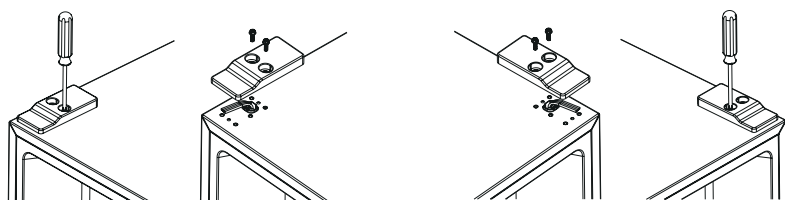

13. Démontez la porte inférieure, installez la charnière centrale gauche avec les vis.

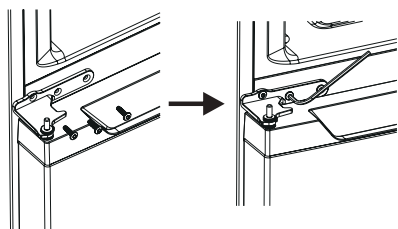

14. Installer la porte supérieure, installer la charnière supérieure gauche avec les vis, connecter le câble.

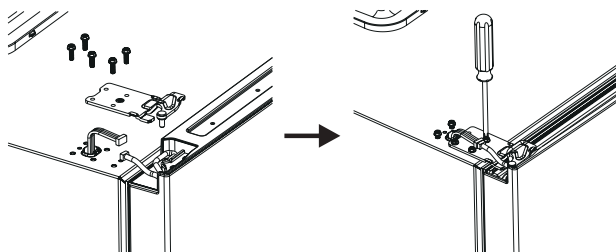

15. Installer le cache de charnière de porte gauche avec la vis.

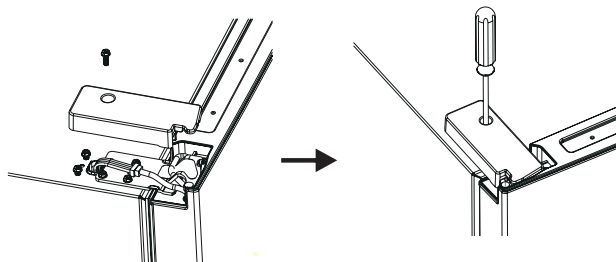

3.3 REMPLACEMENT DE L'ÉCLAIRAGE LED

Ce produit contient une source lumineuse LED de classe d'efficacité énergétique G. Le remplacement ou l'entretien de l'éclairage LED doit être effectué par le fabricant, son représentant pour l'entretien ou une personne qualifiée similaire.

4. UTILISATION

Avant d'utiliser l'appareil, consultez attentivement les informations de sécurité (chapitre 1).

4.1 PANNEAU DE COMMANDE

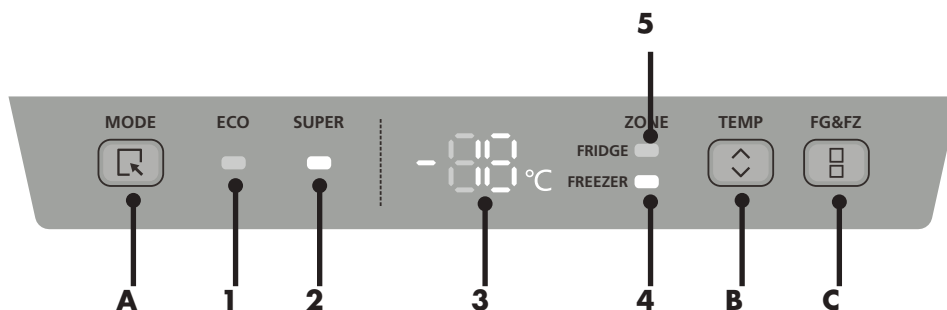

FR

ID	DISPLAY
1	Symbole du mode ECO
2	Symbole du mode Super
3	Température du réfrigérateur ou du congélateur
4	Affichage congélateur
5	Affichage réfrigérateur

ID	FONCTION
A	Bouton de Mode
B	Réglage de la température du réfrigérateur et du congélateur
C	Passage du mode réfrigérateur au mode congélateur

4.2 UTILISATION DE L'APPAREIL

Appuyez plusieurs fois sur le bouton C pour activer alternativement les indicateurs du réfrigérateur et du congélateur.

- Lorsque l'indicateur RÉFRIGÉRATEUR est allumé, la partie refroidissement est sélectionnée.
- Lorsque l'indicateur CONGÉLATEUR est allumé, la partie congélation est sélectionnée.

Réglage de la température du réfrigérateur

Lorsque l'indicateur RÉFRIGÉRATEUR est allumé, appuyez sur le bouton B pour régler la température du réfrigérateur. Chaque pression sur le bouton fait diminuer la température de 1 degré Celsius, ce qui est indiqué sur l'écran (3). La température du réfrigérateur peut être réglée entre 2 degrés Celsius et 8 degrés Celsius. Il est également possible d'éteindre la partie réfrigérateur. Le réglage est automatiquement confirmé après un clignotement de l'écran pendant 5 secondes.

Réglage de la température du congélateur

Lorsque l'indicateur CONGÉLATEUR est allumé, appuyez sur le bouton B pour régler la température du congélateur. Chaque pression sur le bouton fait diminuer la température de 1 degré Celsius, ce qui est indiqué sur l'écran (3). La température du congélateur peut être réglée entre -24 degrés Celsius et -14 degrés Celsius. Le réglage est automatiquement confirmé après un clignotement de l'écran pendant 5 secondes.

Réglage de température recommandé

Le réglage de température recommandé pour cet appareil :

- Réfrigérateur à 4 °C
- Congélateur à -18 °C

Réglages du mode

Avec le bouton A : « MODE » vous permet de définir le mode préféré. Cela vous permet de basculer entre les modes « ECO » et « SUPER ».

Mode - Mode ECO

Appuyez sur le bouton « MODE » (bouton A) pour sélectionner le « mode ECO ». Le « témoin ECO » (1) s'allume. Le réglage est automatiquement confirmé après un clignotement de l'écran pendant 5 secondes. Le réfrigérateur et le congélateur sont réglés sur le mode le plus économe en énergie : le réfrigérateur à 5 °C et le congélateur à -18 °C.

Pour quitter le « mode ECO », appuyez sur le bouton « Mode » (bouton A) jusqu'à ce que l'indicateur ECO ne soit plus allumé. Le réfrigérateur et le congélateur se règlent sur le dernier réglage effectué.

Mode - SUPER

Appuyez sur le bouton « MODE » (bouton A) pour sélectionner le « mode SUPER ». L'« indicateur SUPER » (2) s'allume. Le réglage est automatiquement confirmé après un clignotement de l'écran pendant 5 secondes. La température du congélateur est automatiquement réglée sur -25°C (la température du réfrigérateur peut encore être réglée).

Cette fonction peut être utilisée lorsque de nombreux aliments sont placés simultanément dans le congélateur. Refroidir rapidement le congélateur est bénéfique pour éviter la perte de valeur nutritive des aliments et garder la fraîcheur intacte.

Pour quitter le « mode SUPER », appuyez sur le bouton « Mode » (bouton A) jusqu'à ce que l'indicateur SUPER ne soit plus allumé. Le congélateur passe au dernier réglage effectué.

Alarme de porte

Une alarme retentit en permanence lorsque la porte du réfrigérateur est ouverte pendant plus de 1 minute. Vous pouvez l'éteindre en fermant la porte ou en appuyant sur n'importe quel bouton.

Codes d'erreur

Les codes d'erreur suivants peuvent apparaître à l'écran : E0, E1, E2, E3 et E5.

Dans ce cas, veuillez contacter le service clientèle via www.wisberghome.com ou klantenservice@wisberghome.nl

4.3 UTILISATION QUOTIDIENNE

Compartiments

- En raison de la circulation d'air froid dans l'appareil, la température varie dans chaque partie de ce dernier. C'est pourquoi différents types d'aliments doivent être placés à différents endroits.
- Ne placez pas les aliments les uns tout près des autres, car cela entrave la circulation de l'air. Répartissez les aliments dans plusieurs compartiments selon le tableau suivant :

FlexiFresh tiroir

- Le tiroir FlexiFresh s'utilise pour la viande et le poisson ou pour les fruits et les légumes. La température et l'humidité se règlent selon vos besoins.
- Pour la viande et le poisson, faites glisser le curseur du tiroir FlexiFresh complètement vers la gauche. Pour les fruits et les légumes, faites-le glisser complètement vers la droite. Choisissez un seul réglage : soit viande/poisson, soit fruits/légumes.



VeggieFresh tiroir

- Ce tiroir est conçu pour conserver plus longtemps la fraîcheur des légumes et des fruits grâce à une humidité élevée.
- Faites glisser le curseur Humidity Control complètement vers la gauche pour les fruits et complètement vers la droite pour les légumes.



Refroidissement des aliments

- Consultez toujours la date de péremption des produits pour savoir combien de temps ils peuvent être conservés.
- Emballez les aliments dans des sacs en plastique refermables, surtout s'ils ont un goût prononcé, et placez-les sur les tablettes en verre au-dessus du bac à légumes. Conservez les aliments de cette manière un ou deux jours au maximum.
- Conservez la viande et le poisson crus dans des conteneurs de nourriture appropriés dans le réfrigérateur afin d'éviter toute fuite ou tout contact avec d'autres aliments.
- Ne placez pas d'aliments chauds ou de pièces en plastique chaudes dans l'appareil. Assurez-vous qu'ils sont refroidis à température ambiante avant de les ranger dans l'appareil.
- Les aliments cuits suffisamment refroidis doivent être couverts et peuvent ensuite être placés sur chaque étagère.
- Ne placez pas d'aliments contenant beaucoup d'eau trop près de la paroi arrière du réfrigérateur, pour éviter qu'ils ne gèlent contre la paroi intérieure.
- Il est préférable de nettoyer et de sécher les aliments avant de les ranger dans l'appareil. Il est recommandé de conserver les aliments dans un emballage fermé dans l'appareil. Vous éviterez ainsi l'évaporation de l'eau, ce qui permet aux fruits et légumes de rester frais et d'éviter les odeurs.

Congélation d'aliments

- Le compartiment de congélation permet de congeler des aliments frais et de conserver longtemps les aliments surgelés.
- Le processus de congélation dure 24 heures. N'ajoutez pas d'autres aliments à congeler pendant cette période.
- Ne congelez que des aliments frais et soigneusement nettoyés.
- Préparez la nourriture en petites portions pour qu'elle soit rapidement complètement congelée et qu'elle puisse ensuite être décongelée dans la quantité souhaitée.
- Emballez les aliments dans du papier aluminium ou des sacs de congélation et veillez à ce que les paquets soient emballés hermétiquement.
- Ne laissez pas les aliments frais non congelés entrer en contact avec des aliments déjà congelés et empêchez que la température des aliments déjà congelés n'augmente.
- Les aliments maigres se conservent mieux et plus longtemps que les aliments gras ; le sel réduit la durée de conservation des aliments. Si de la glace hydrique est consommée directement du congélateur, elle peut provoquer des brûlures de congélation.
- Il est recommandé d'indiquer la date de congélation sur chaque emballage individuel afin de conserver la durée de conservation.
- Il est conseillé de limiter autant que possible le délai entre l'achat des aliments et la mise au congélateur.

Conserver les aliments surgelés

Lors de la première utilisation ou après une longue période d'arrêt. Laissez tourner l'appareil pendant au moins deux heures dans les modes supérieurs avant de placer vos produits dans le compartiment de congélation. L'utilisation la plus efficace de l'énergie est assurée dans la configuration avec les tiroirs situés dans la partie inférieure de l'appareil et avec les étagères réparties uniformément. La position des bacs de porte n'a aucune influence sur la consommation d'énergie.

Conseils pour l'achat de produits surgelés

- Lorsque vous achetez des produits surgelés, lisez les instructions de conservation figurant sur l'emballage. Vous pouvez conserver n'importe quel produit surgelé pendant la période indiquée par le nombre d'étoiles. Cela correspond généralement à la période mentionnée comme « à consommer de préférence avant » sur le devant de l'emballage.
- Assurez-vous que l'emballage du produit surgelé est en parfait état.
- Achetez toujours les produits surgelés à la fin de vos courses ou de votre visite au supermarché.

- Essayez de garder les aliments surgelés ensemble pendant que vous faites vos courses et sur le chemin du retour, car cela permet de les garder au frais.
- N'achetez des aliments surgelés que si vous pouvez les congeler immédiatement. Vous pouvez acheter des sachets isolants spéciaux dans la plupart des magasins. Ceux-ci maintiennent les aliments surgelés au froid plus longtemps.
- Utilisez des aliments de bonne qualité et manipulez-les le moins possible. Lorsque les aliments sont congelés en petites quantités, il faut moins de temps pour les congeler ou les décongeler.
- Estimez la quantité d'aliments à congeler. Lorsque vous congelez de grandes quantités d'aliments frais, réglez le bouton de réglage de la température sur le mode bas, en abaissant la température du congélateur. Cela vous permet de congeler les aliments rapidement, tout en conservant leur fraîcheur.

Économiser de l'énergie

- N'ouvrez pas la porte plus que nécessaire, ou ne la laissez pas ouverte plus longtemps que ce qu'il faut.
- Pour économiser de l'énergie, ne réglez pas une température trop élevée, sauf si les caractéristiques des aliments l'exigent.
- Lorsque la température ambiante est élevée, que l'appareil est réglé sur une température basse et que ce dernier est entièrement rempli, il se peut que le compresseur soit allumé en permanence, ce qui génère de la glace sur l'évaporateur. Dans ce cas, réglez l'appareil sur une température plus élevée pour permettre à l'évaporateur de dégivrer et ainsi économiser de l'énergie.
- Veillez à avoir une bonne ventilation. Ne couvrez pas les grilles ou les trous de ventilation.
- Placez les aliments surgelés dans le compartiment des aliments frais pour les décongeler : la basse température des aliments surgelés aide à refroidir les aliments frais et vous permet ainsi d'économiser de l'énergie.
- Remplacez le joint de porte à temps pour éviter une mauvaise fermeture de la porte.

5. ENTRETIEN ET NETTOYAGE

Avant de nettoyer l'appareil, lisez attentivement les informations de sécurité (chapitre 1).

PRUDENCE !

- Retirez toujours la fiche de la prise de terre avant de nettoyer l'appareil.
- Le nettoyage et l'entretien ne doivent pas être effectués par des enfants sans surveillance.
- Ne touchez jamais la fiche avec des mains mouillées ou humides, en raison du risque de chocs électriques et de blessures.
- Ne retirez pas d'objets du compartiment de congélation si vos mains sont humides/mouillées, car cela peut provoquer des écorchures ou des engelures.
- Ne mettez pas vos mains dans le bas du réfrigérateur car les coins métalliques tranchants peuvent provoquer des éraflures.
- N'utilisez pas d'appareils mécaniques, électriques (comme un sèche-cheveux ou un poêle) ou d'autres moyens pour dégivrer votre appareil.
- N'utilisez pas l'appareil si l'une de ses pièces est endommagée ou défectueuse. Remplacez immédiatement un appareil endommagé ou défectueux. Retirez la fiche de la prise de terre et contactez le service clientèle.

ATTENTION !

- Nettoyez régulièrement les surfaces susceptibles d'être en contact avec la nourriture et les systèmes d'évacuation accessibles.
- N'ouvrez jamais l'appareil. L'appareil ne peut être ouvert qu'à des fins d'entretien par un technicien agréé.
- Ne versez pas d'eau directement sur l'appareil afin d'éviter la rouille, les courants de fuite et les accidents.
- N'utilisez pas de jets d'eau, ni de vapeur pour nettoyer l'appareil.
- N'utilisez pas de brosse dure, de brosse en acier, de détergent, de savon en poudre, de détergent alcalin, de benzène, d'essence, d'acides, de chlore, de poudres abrasives, d'eau chaude et d'autres substances corrosives ou solubles pour nettoyer la surface de l'armoire, le joint de porte, les pièces décoratives en plastique, etc. afin d'éviter tout dommage.
- Les composants électriques de l'appareil ne doivent être nettoyés qu'avec un chiffon sec.

REMARQUE

- Une fois l'appareil en cours d'utilisation, il est préférable de l'utiliser en continu. Dans des conditions normales, il est préférable de ne pas interrompre son utilisation pour ne pas affecter la durée de vie de l'appareil.

DÉGIVRAGE

Cet appareil dispose d'un congélateur No-Frost. Le dégivrage est automatique. Si vous avez un problème de formation de glace, contactez notre service clientèle, car ce n'est pas le but.

NETTOYAGE INTÉRIEUR ET EXTÉRIEUR

- Conserver des restes de nourriture dans l'appareil peut y provoquer une mauvaise odeur. L'appareil doit donc être nettoyé régulièrement.
- Retirez tous les tiroirs de congélation et nettoyez-les avec un chiffon doux ou une éponge humectée avec de l'eau chaude ou un détergent neutre.
- Si vous utilisez des produits de nettoyage, utilisez un chiffon doux ou une éponge, puis essuyez.
- Retirez régulièrement la poussière du panneau arrière et des plaques latérales de l'appareil. Utilisez pour cela un chiffon sec (pas d'eau).
- Si l'appareil ne sera pas utilisé pendant plusieurs mois, éteignez-le, dégivrez-le, nettoyez-le, séchez-le et laissez sa porte ouverte pour éviter que des moisissures ne s'y forment. Vous trouverez des détails sur sa mise hors service et son rangement au chapitre 7.

6. DÉPANNAGE

Vous pouvez facilement résoudre certains problèmes vous-même à l'aide du tableau ci-dessous. Si les descriptions ci-dessous ne permettent pas de résoudre votre problème, veuillez contacter notre service clientèle : wisberghome.com.

Seul un technicien agréé peut résoudre les problèmes non répertoriés dans ce manuel. Les réparations effectuées par des personnes non agréées peuvent entraîner des blessures et/ou des dommages graves aux personnes et aux

PROBLÈME	CAUSE POSSIBLE	SOLUTIONS
L'appareil ne refroidit pas du tout	<ul style="list-style-type: none"> - Le bouton de réglage de la température se trouve sur la position Coldest. - La fiche n'est pas correctement branchée. - Il n'y a pas de tension sur la prise. - Le fusible a sauté ou est défectueux. - Où est installé l'appareil ? Se trouve-t-il sur un balcon, dans un garage, un entrepôt ou tout autre endroit où la température ambiante est inférieure à 10°C ? 	<ul style="list-style-type: none"> - Mettez le thermostat sur une autre position. - Branchez bien la fiche dans la prise. - Ouvrez la porte et vérifiez que la lampe est allumée. Si la lampe est éteinte, il se peut qu'il n'y ait pas de tension sur la prise. Faites réparer la prise par un électricien. - Vérifiez le fusible et remplacez-le si nécessaire. - Installez l'appareil dans un endroit protégé où la température ambiante est supérieure à 10°C. Si l'appareil est installé dans une pièce où la température est trop basse, le système de refroidissement interne ne peut pas fonctionner correctement.
La porte ne s'ouvre pas facilement.	<ul style="list-style-type: none"> - Vous avez essayé de rouvrir la porte immédiatement après l'avoir fermée. 	<ul style="list-style-type: none"> - Attendez quelques secondes entre la fermeture et la réouverture de la porte.
De l'eau coule à l'arrière de l'appareil	<ul style="list-style-type: none"> - Lors du processus de dégivrage automatique, le givre coule contre la paroi arrière. 	<ul style="list-style-type: none"> - Absorbent l'eau avec un chiffon doux.
De l'eau coule dans l'appareil	<ul style="list-style-type: none"> - Des produits empêchent l'eau de s'écouler dans le bac de récupération. - L'évacuation d'eau est bouchée. 	<ul style="list-style-type: none"> - Veillez à ce que les produits ne touchent pas la paroi arrière. - Nettoyez l'évacuation d'eau.
Il y a trop d'eau de condensation sur la paroi arrière de l'appareil.	<ul style="list-style-type: none"> - La porte est trop souvent ouverte. - La porte n'est pas complètement fermée. - La nourriture conservée n'était pas emballée. 	<ul style="list-style-type: none"> - N'ouvrez la porte que si nécessaire. - Veillez à ce que la porte soit complètement fermée. - Emballez les aliments dans un matériau approprié avant de les ranger dans l'appareil.
Il y a de l'eau sur le sol.	<ul style="list-style-type: none"> - L'évacuation de l'eau issue du dégivrage n'est pas raccordée au bac d'évaporation au-dessus du compresseur. 	<ul style="list-style-type: none"> - Fixez l'évacuation de l'eau de dégivrage sur le bac d'évaporation.
L'appareil gèle ou refroidit trop fort.	<ul style="list-style-type: none"> - La température est trop froide ou l'appareil est sur la position la plus froide. 	<ul style="list-style-type: none"> - Mettez temporairement le bouton de réglage de température sur une position plus chaude.

PROBLÈME	CAUSE POSSIBLE	SOLUTIONS
La température dans l'appareil est trop basse/élevée.	<ul style="list-style-type: none"> - La température n'est pas réglée correctement. - La porte n'est pas bien fermée. - La température des aliments dans le réfrigérateur est trop élevée. - Beaucoup de produits sont conservés en même temps. - La porte est trop souvent ouverte. 	<ul style="list-style-type: none"> - Réglez une température supérieure/inférieure. - Cherchez la cause de la mauvaise fermeture de la porte ; retirez ou déplacez les éventuels obstacles. - Laissez refroidir la nourriture à température ambiante avant de la conserver. - Conservez moins de produits en même temps. - N'ouvrez la porte que si nécessaire.
Odeur étrange dans le réfrigérateur	<ul style="list-style-type: none"> - Il y a de la nourriture avariée dans le réfrigérateur. - L'appareil n'est pas propre. - Il y a de la nourriture ayant une forte odeur dans l'appareil. 	<ul style="list-style-type: none"> - Jetez la nourriture avariée. - Nettoyez l'appareil. - Emballez les aliments ayant une forte odeur.
Le compresseur fonctionne continuellement.	<ul style="list-style-type: none"> - La température est mal réglée. - Beaucoup de produits sont rangés en même temps. - La température ambiante est trop élevée. - La nourriture rangée dans l'appareil était trop chaude. - La porte n'est pas bien fermée. 	<ul style="list-style-type: none"> - Consultez le chapitre 4. - Attendez quelques heures puis vérifiez à nouveau la température. - Consultez le chapitre 4. - Laissez les aliments refroidir à température ambiante avant de les ranger. - Voir rubrique précédente.
Il y a trop de givre et de glace.	<ul style="list-style-type: none"> - La porte n'est pas bien fermée. - Le joint de porte est déformé ou encrassé. - Les produits ne sont pas emballés correctement. - La température est mal réglée. - L'appareil est entièrement chargé et est réglé sur la température la plus basse. - La température réglée dans l'appareil est trop basse et la température ambiante est trop élevée. 	<ul style="list-style-type: none"> - Cherchez la cause de la mauvaise fermeture de la porte ; retirez ou déplacez les éventuels obstacles. - La porte ne se ferme donc pas correctement. Nettoyez le joint et réparez la déformation. Remplacez éventuellement le joint ; contactez le service client à cet effet. - Emballez mieux les produits. - Consultez le chapitre 4. - Réglez une température plus élevée. Consultez le chapitre 4. - Réglez une température plus élevée. Consultez le chapitre 4.
La lampe ne fonctionne pas.	<ul style="list-style-type: none"> - Le voyant est cassé. - Le voyant est en mode veille. 	<ul style="list-style-type: none"> - Contactez notre service clientèle. - Fermez et ouvrez la porte.
Les panneaux latéraux sont chauds.	<ul style="list-style-type: none"> - C'est normal. Les composants de l'échangeur de chaleur se trouvent sur le côté. 	

Contactez le centre de service si la panne se reproduit.

7. MISE HORS SERVICE

Mise à l'arrêt et rangement

Si l'appareil ne doit pas être utilisé pendant plusieurs mois, commencez par l'éteindre, puis retirez la fiche de la prise.

- Veillez à ce que l'appareil soit complètement dégivré.
- Nettoyez soigneusement l'intérieur et essuyez-le pour le sécher. Pour éviter l'apparition de mauvaises odeurs et de moisissures, laissez la porte entrouverte : bloquez-la.
- Nettoyez la rainure du joint de porte à l'eau et au savon et séchez le tout en l'essuyant avec un chiffon doux.
- Ne pas utiliser de brosse dure ou en acier, de détergent, de lessive, de nettoyant alcalin, de benzène, d'essence, d'acides, d'eau chaude et autres substances corrosives ou solubles pour nettoyer l'appareil.
- Conservez l'appareil nettoyé dans un endroit sec et ventilé, à l'écart des sources de chaleur. Veillez à ce que l'appareil repose sur une surface plane et ne placez pas d'objets lourds dessus.
- L'appareil rangé ne doit pas être accessible aux enfants qui jouent.

8. ÉVACUATION SÉCURISÉE



DANGER !

Traitement des déchets

- Les réfrigérants et la mousse de cyclopentane utilisés pour l'appareil sont inflammables. Par conséquent, lorsque l'appareil est éliminé, il doit être maintenu à l'écart des foyers d'incendie et être collecté ou remis à une société de traitement des déchets qualifiée.
- L'appareil ne doit en aucun cas être incinéré pour éviter tout dommage à l'environnement ou tout autre dommage.
- Du R-600a est utilisé comme fluide frigorigène dans cet appareil. Par conséquent, veuillez contacter les autorités locales afin d'éliminer cet appareil en toute sécurité.



Les matériaux utilisés dans cet appareil qui sont marqués du symbole sont recyclables. Ce marquage indique que, dans l'ensemble de l'UE, ce produit ne doit pas être jeté avec les déchets ménagers.



Ce symbole indique que l'appareil ne doit pas être mis au rebut avec les déchets ménagers dans l'UE. En mettant l'appareil au rebut de manière appropriée, vous contribuez à prévenir les éventuels dangers pour l'environnement et la santé humaine. Le recyclage des matériaux contribue à la préservation des ressources naturelles. Par conséquent, ne jetez pas les appareils électroniques avec les déchets ménagers. Lors de la mise au rebut de l'appareil, respectez les réglementations nationales et locales relatives à l'élimination écologique des appareils électroniques. Vous pouvez également contacter Wisepick Productions B.V. si vous ne souhaitez plus utiliser l'appareil ou si vous souhaitez le renvoyer.



ATTENTION !

- Les réfrigérants et les matériaux isolants utilisés dans votre équipement nécessitent des soins particuliers. Lors de l'évacuation, veillez à ce que les conduites situées à l'arrière de l'appareil ne soient pas endommagées.
- Évitez d'endommager l'unité de refroidissement, en particulier l'échangeur thermique.

Coordonnées de Wisberg

Le service client est joignable via : wisberghome.com

Wisepick Productions B.V.

Weena 664
3012 CN Rotterdam
Les Pays-Bas
Made in China

DE

GEBRAUCHSANLEITUNG

KÜHLGEFRIER- KOMBINATION

WBKVC185CNFZP

WBKVC185CNFBP

 **WISBERG**

INHALTSVERZEICHNIS

VORWORT	66
1. SICHERHEIT	67
1.1 Bestimmungsgemäße verwendung und vorhersehbare nicht bestimmungsgemäße verwendung	67
1.2 Sicherheitshinweise und -vorschriften	67
1.3 Sicherheitsvorschrift: installation	68
1.4 Sicherheitsvorschrift: gebrauch	69
2. PRODUKTEIGENSCHAFTEN	70
2.1 Maße	70
2.2 Gewährleistung	71
2.3 Technische Daten	71
3. INSTALLATION	72
3.1 Das Gerät installieren	72
3.2 Umkehrung der Öffnungsrichtung der Tür	73
3.3 LED-Beleuchtung auswechseln	76
4. BENUTZUNG	77
4.1 Bedienfeld	77
4.2 Das Gerät bedienen	77
4.3 Tägliche nutzung	78
5. REINIGUNG UND WARTUNG	81
6. BEHEBUNG VON STÖRUNGEN	82
7. AUSSERBETRIEBNAHME	84
8. SICHERE ENTSORGUNG	85

VORWORT





Zu diesem Dokument

- Diese Gebrauchsanleitung enthält alle Informationen für den korrekten, effizienten und sicheren Gebrauch des Geräts.
- Diese Anleitung ist für den Endbenutzer und/oder Käufer dieses Geräts bestimmt.
- Achten Sie darauf, dass Sie die Anweisungen in dieser Anleitung vollständig gelesen und verstanden haben, bevor Sie das Gerät installieren oder verwenden. Bewahren Sie dieses Dokument für künftige Nachschlagezwecke auf, solange Sie das Gerät verwenden und/oder besitzen.
- Wisepick Productions B.V. kann in keiner Weise für Sachschäden oder immaterielle Schäden haftbar gemacht werden, die Ihnen oder anderen Personen oder am Gerät oder Ihrem anderen Eigentum oder dem Eigentum anderer Personen durch die Nichtbeachtung der Anweisungen in dieser Anleitung entstehen.
- In den Warnhinweisen und Sicherheitsvorschriften in dieser Anleitung werden nicht alle möglichen Umstände und Situationen besprochen.
- Wenn Sie sich an unseren Kundenservice wenden, sollten Sie unbedingt die Modellnummer zur Hand haben. Diese Angabe finden Sie auf dem Typenschild oder auf der Vorderseite dieser Anleitung.

Ursprüngliche Anweisungen

Diese Gebrauchsanleitung wurde ursprünglich auf Niederländisch verfasst. Alle anderen Sprachen sind übersetzte Dokumente. Bei Übersetzungsfehlern ist die niederländische Version maßgeblich.

Verwendete Symbole

SYMBOL	BESCHREIBUNG
 GEFAHR!	Brandgefahr und/oder entzündliche Materialien
 WARNUNG!	Zeigt eine gefährliche Situation an, die Ihnen oder anderen Personen schwere immaterielle Schäden zufügen kann, wenn sie nicht vermieden wird.
 VORSICHT!	Zeigt eine gefährliche Situation an, die Ihnen oder anderen Personen leichte immaterielle Schäden zufügen kann, wenn sie nicht vermieden wird.
 ACHTUNG!	Weist auf eine Situation im Zusammenhang mit Sachschäden hin.
 HINWEIS	Weist auf nützliche, ergänzende Informationen hin.

HINWEIS

Die neueste Version dieser Gebrauchsanleitung finden Sie auch online auf wisberghome.com, wenn Sie nach der Artikelnummer suchen.

Urheberrecht

Die in dieser Gebrauchsanleitung abgebildeten Daten, darunter Texte, Fotos, Grafiken, Bildmarken, (Handels-) Namen und Logos, sind Eigentum der Wisepick Productions B.V. und unterliegen dem Urheberrecht, dem Markenrecht und/oder anderen geistigen Eigentumsrechten, es sei denn, diese Daten gehören einem Dritten. Ohne vorherige schriftliche Zustimmung von Wisepick Productions B.V. und/oder des Dritten, dem die Daten gehören, ist es nicht gestattet, den Inhalt der Gebrauchsanleitung ganz oder teilweise zu vervielfältigen, zu übertragen, zu verbreiten, zu speichern oder Dritten gegen Entgelt verfügbar zu machen.

Kontaktdaten Wisberg

Den Kundenservice erreichen Sie über: wisberghome.com

Wisepick Productions B.V.

Weena 664
3012 CN Rotterdam, Die Niederlande
Made in China

1. SICHERHEIT

1.1 BESTIMMUNGSGEMÄSSE VERWENDUNG UND VORHERSEHBARE NICHT BESTIMMUNGSGEMÄSSE VERWENDUNG

- Dieses Gerät ist ausschließlich für die Verwendung im Haus gedacht.
- Dieses Gerät ist nicht als Einbaugerät geeignet.
- Dieses Gerät eignet sich für den Haushaltsgebrauch und für ähnliche Anwendungen wie:
 - Personalküchen in Geschäften, Büros und anderen Arbeitsumgebungen;
 - Bauernhöfe und Gäste in Hotels, Motels, B&B und anderen Wohnumgebungen;
 - Catering und vergleichbare Anwendungen (außer Einzelhandel).
- Dieses Gerät ist nicht bestimmt für Verwendung durch Personen (einschließlich Kinder) mit verminderten physischen, sensorischen oder geistigen Fähigkeiten oder mit einem Mangel an Erfahrung oder Kenntnis, es sei denn, sie stehen unter Aufsicht oder haben Anweisungen für den Gebrauch des Geräts von einer für ihre Sicherheit verantwortlichen Person erhalten.
- Jede andere als die in dieser Anleitung beschriebene Verwendung des Geräts gilt als unbeabsichtigte Verwendung und kann zu Sachschäden und immateriellen Schäden bei Ihnen selbst oder anderen, am Gerät, an Ihrem sonstigen Eigentum oder am Eigentum anderer sowie zum Erlöschen der Garantie führen.

1.2 SICHERHEITSHINWEISE UND -VORSCHRIFTEN

WARNUNG!

- Halten Sie die Lüftungsöffnungen im Gehäuse des Geräts frei.
- Verwenden Sie keine mechanischen Geräte, Elektrogeräte (wie einen Haartrockner oder Heizofen) oder andere Mittel, um Ihren Gefrierschrank abzutauen.
- Sorgen Sie dafür, dass beim Transport und der Installation des Geräts keine Komponenten des Kühlkreislaufs beschädigt werden.
- Stellen Sie keine Elektrogeräte (wie z. B. Eismaschinen) in die Lebensmittelfächer des Gefrierschranks, es sei denn, die Geräte wurden ausdrücklich vom Hersteller für geeignet erklärt.
- Öffnen Sie dieses Gerät niemals und führen Sie keine Reparaturen am Gerät durch, die nicht in dieser Anleitung beschrieben sind. Das Gerät darf nur von einem autorisierten Servicetechniker zur Wartung geöffnet werden.
- Es ist gefährlich, die Eigenschaften oder die Spezifikation des Geräts zu ändern oder zu versuchen, dieses Produkt in irgendeiner Weise anzupassen.

GEFAHR!

- Verwenden Sie kein Verlängerungskabel und keine Mehrfachsteckdose mit diesem Gerät.
- Verwenden Sie niemals eine Zeitschaltuhr, einen Stromrichter oder eine separate Fernbedienung, die das Gerät automatisch ein- oder ausschaltet. Schließen Sie das Gerät nicht an eine geerdete Steckdose an, die regelmäßig ein- oder ausgeschaltet wird.
- Drehen oder knicken Sie das Netzkabel nicht und rollen Sie es nicht auf. Klemmen Sie das Stromkabel nicht zwischen den Untergrund und das Gerät. Die Isolierschicht des Netzkabels kann dadurch beschädigt werden.
- Ziehen Sie nicht am Netzkabel, um das Gerät umzustellen oder um den Stecker aus der geerdeten Steckdose zu ziehen.

- Verlegen Sie das Netzkabel nicht in der Nähe von Hitze, Öl, scharfen Kanten oder beweglichen Teilen.
- Verwenden Sie das Gerät nicht, wenn das Netzkabel beschädigt ist. Wechseln Sie das Netzkabel nie selbst aus. Das Netzkabel darf nur von einem autorisierten Servicetechniker ersetzt werden.
- Kontrollieren Sie vor Gebrauch, ob die Spannung der Steckdose, die Sie verwenden möchten, mit der auf dem Typenschild des Geräts übereinstimmt (220–240 V ~ 50 Hz). Schließen Sie das Gerät nur an eine geerdete Steckdose an. Durch eine falsche Spannung verursachte Schäden sind nicht von der Garantie gedeckt.
- Bewahren Sie keine Behälter mit entzündlichen Materialien, Treibgas oder explosiven Stoffen wie Sprühdosen, Nachfüllpatronen für Feuerlöscher usw. im Gerät auf.

STROMSCHLAGGEFAHR DURCH KURZSCHLUSS

- Verwenden Sie das Gerät nicht, wenn ein Teil davon beschädigt oder defekt ist. Ein beschädigtes oder defektes Gerät ist sofort zu ersetzen. Ziehen Sie das Netzkabel aus der geerdeten Steckdose und kontaktieren Sie den Kundenservice.
- Stellen Sie das Gerät immer auf eine feuchtigkeitsbeständige und trockene Oberfläche.
- Verwenden Sie das Gerät nie in einem feuchten Raum, wie einem Badezimmer, oder in der Nähe einer Badewanne, einer Dusche oder eines Schwimmbeckens.
- Berühren Sie das Gerät oder das Netzkabel nie mit nassen Händen.

1.3 SICHERHEITSVORSCHRIFT: INSTALLATION

! VORSICHT!

- Lassen Sie das Stromkabel nie so herunterhängen, dass jemand darüber stolpern oder versehentlich daran ziehen kann.
- Versetzen Sie das Gerät immer zu zweit. Ergreifen Sie das Gerät mit zwei Händen, wenn Sie es bewegen, anheben oder drehen.

! ACHTUNG!

- Verwenden Sie nur das mitgelieferte Originalzubehör für die Installation.
- Sorgen Sie dafür, dass das Netzkabel beim Aufstellen oder Positionieren des Geräts nicht eingeklemmt oder beschädigt wird.
- Reinigen Sie das Gerät nie mit aggressiven oder scheuernden Reinigungsmitteln oder scharfen Gegenständen.
- Reinigung und Pflege durch den Benutzer dürfen nicht von unbeaufsichtigten Kindern ausgeführt werden.
- Lassen Sie das Gerät nie fallen und vermeiden Sie Stöße. Das Fallenlassen oder Stoßen des Geräts kann die korrekte Funktion des Geräts beeinträchtigen. Verwenden Sie das Gerät nicht, wenn das Gerät heruntergefallen ist.
- Sorgen Sie dafür, dass das Netzkabel des installierten Geräts immer gut zugänglich ist.
- Sorgen Sie dafür, dass Luft um das Gerät zirkulieren kann.
- Ziehen Sie den Stecker aus der Steckdose, bevor Sie irgendwelche Arbeiten am Gerät ausführen (zum Beispiel den Türanschlag wechseln).
- Die korrekte Funktion des Geräts kann nur garantiert werden, wenn der angegebene Temperaturbereich eingehalten wird. Wenn infolge einer anderen Installation die

- Anforderungen an die korrekte Lüftung nicht erfüllt werden, funktioniert das Gerät zwar richtig, doch kann der Energieverbrauch leicht ansteigen.
- Installieren Sie das Gerät nicht in der Nähe von Heizkörpern, Herden, Öfen oder Kochplatten.
- Installieren Sie das Gerät nicht an einem Ort, der direkter Sonneneinstrahlung ausgesetzt ist.
- Wenn Sie die Bildung eines entzündlichen Gas-Luft-Gemisches bei einem Leck im Kühlkreislauf vermeiden möchten, müssen Sie die Größe des Raumes, in dem das Gerät steht, sowie die Menge des verwendeten Kältemittels berücksichtigen.
- Das Gesamtvolumen des Raumes, in dem das Gerät installiert wird, geteilt durch die Kältemittelmenge des Geräts darf nicht weniger als 8 g/m^3 sein. Die im Gerät enthaltene Kältemittelmenge finden Sie auf dem Typenschild.
- Das Gerät funktioniert möglicherweise nicht optimal, wenn es während eines längeren Zeitraums an einem Ort steht, an dem die Umgebungstemperatur unter dem Mindestwert oder über dem Höchstwert des Temperaturbereichs, für den das Gerät ausgelegt ist, liegt. Lesen Sie dazu die Tabelle „Klimaklasse“.

Klimaklasse

Die Angaben zur Klimaklasse des Geräts sind auf dem Typenschild zu finden. Die Klimaklasse gibt an, bei welcher Umgebungstemperatur (oder Raumtemperatur) das Gerät optimal (korrekt) funktioniert. Diese Geräteart hat die Klimaklasse SN, N, ST und T.

KLIMAKLASSE	ZULÄSSIGE UMGEBUNGSTEMPERATUR
SN	Von +10 °C bis +32 °C
N	Von +16°C bis +32 °C
ST	Von +16°C bis +38°C
T	Von +16°C bis +43°C

1.4 SICHERHEITSVORSCHRIFT: GEBRAUCH

! VORSICHT!

- Legen Sie keine kohlenensäurehaltigen oder sprudelnden Getränke in das Gefrierfach.
- Nehmen Sie keine Gegenstände aus dem Gefrierfach, wenn Ihre Hände feucht/nass sind, da dies zu Schürfwunden oder Erfrierungen führen kann.
- Die vom Hersteller der Lebensmittel empfohlene Haltbarkeitsdauer muss beachtet werden.
- Wenn die Tür länger geöffnet bleibt, kann die Temperatur in den Fächern des Geräts beträchtlich ansteigen.
- Reinigen Sie die Oberflächen, die mit Lebensmitteln in Berührung kommen können, und die zugänglichen Ableitungssysteme regelmäßig.
- Bewahren Sie rohes Fleisch und rohen Fisch in geeigneten Behältern oder Tiefkühlbeuteln im Gerät auf, so dass sie nicht mit anderen Lebensmitteln in Kontakt kommen oder auf andere Lebensmittel tropfen.
- Wenn das Gerät lange leer bleibt, schalten Sie es aus, reinigen und trocknen Sie es und lassen Sie die Tür offen, um Schimmelbildung im Gerät zu vermeiden.

2. PRODUKTEIGENSCHAFTEN

2.1 MAßE

DE

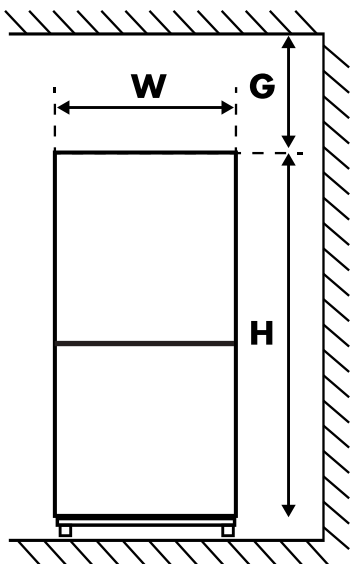
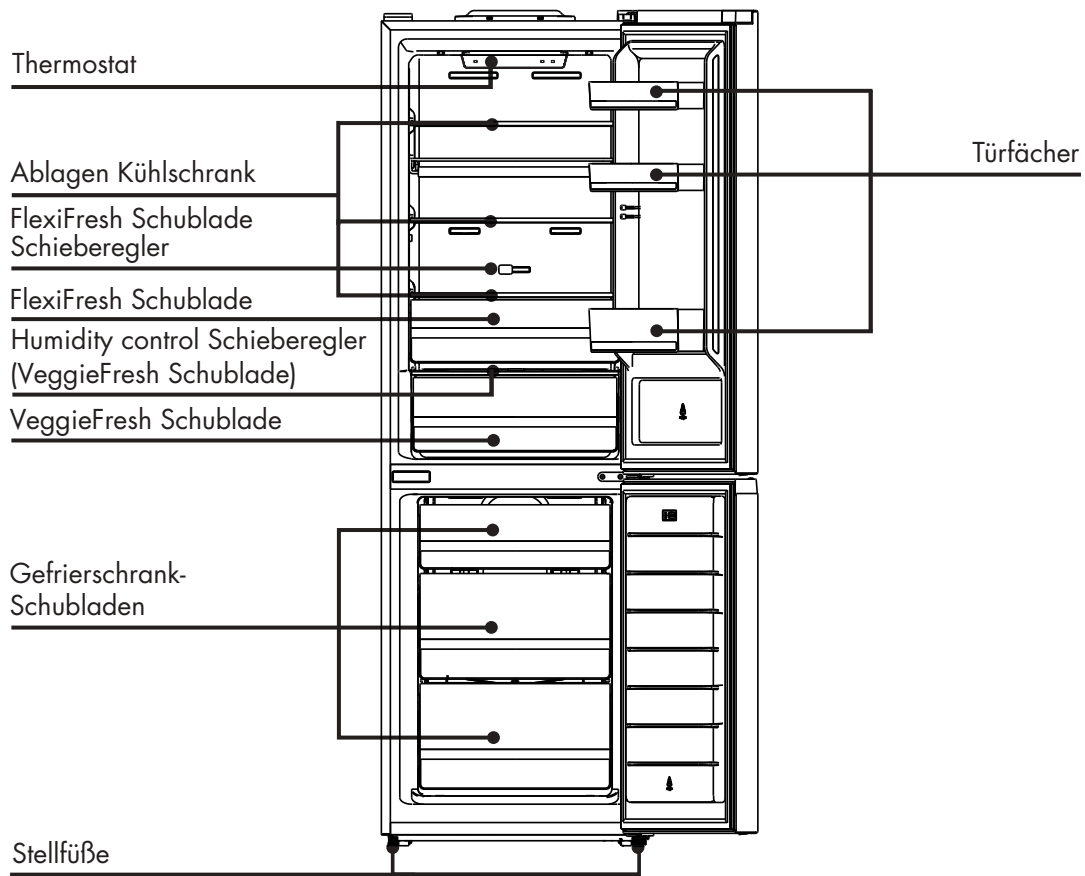

• Abbildung 1: Vorderansicht

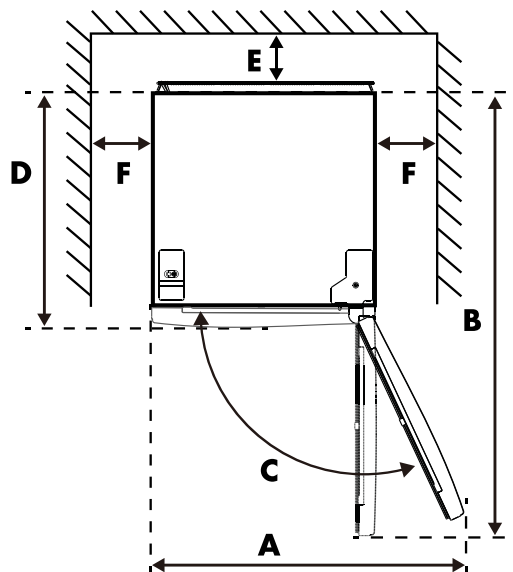

• Abbildung 2: Draufsicht

W	D	H	A	B	C(°)	E	F	G
59,5cm	68cm	186cm	83,8cm	124,1cm	115	5cm	5cm	5cm

1 und Abbildung 2 veranschaulichen lediglich den für das Gerät benötigten Platz.

2.2 GEWÄHRLEISTUNG

Auf dieses Gerät wird eine 3-jährige Garantie ab dem Kaufdatum gewährt. Weitere Informationen zu den Garantiebedingungen finden Sie auf wisberghome.com. In jedem Fall müssen Sie über den Kaufbeleg mit Kauf- und/oder Lieferdatum verfügen, um die Garantie in Anspruch nehmen zu können. Wenn Sie das Gerät bei einer Umgebungstemperatur aufstellen, die kälter als die Mindesttemperatur ist, erlischt die Garantie.

Ersatzteile

Ersatzteile für dieses Gerät sind erhältlich. Für Bestellungen oder weitere Informationen besuchen Sie bitte wisberghome.com.

2.3 TECHNISCHE DATEN

Enthält kein Freon

Das Kältemittel (R600a) ohne Freon sowie der für das Gerät verwendete umweltfreundliche Isolierschaum (Cyclopentan) greifen die Ozonschicht nicht an und haben äußerst geringen Einfluss auf die Erderwärmung.

Technische Daten und Energielabel

Die technischen Daten stehen auf dem Typenschild an der Innenseite des Geräts sowie auf dem Energielabel (beides auch auf Seite 2 gedruckt). Der QR-Code auf dem Energielabel, das mit dem Gerät geliefert wird, enthält einen Weblink zu den Informationen über die Leistung des Geräts in der EU-EPREL-Datenbank. Bewahren Sie das Energielabel als Referenz zusammen mit der Gebrauchsanleitung und allen anderen Dokumenten, die mit diesem Gerät geliefert werden, auf. Dieselben Informationen können Sie auch in der EPREL-Datenbank über den Link www.eprel.ec.europa.eu finden, wo Sie die Modellbezeichnung und die Produktnummer eingeben müssen, die Sie auf dem Typenschild des Geräts finden. Detaillierte Informationen zum Energielabel finden Sie auf www.theenergylabel.eu.

3. INSTALLATION

3.1 DAS GERÄT INSTALLIEREN

Lesen Sie bitte die Sicherheitsinformationen (Kapitel 1) genau durch, bevor Sie den Gefrierschrank installieren.

1. Auspacken

Entfernen Sie die Verpackungsmaterialien und entsorgen Sie diese auf angemessene Weise. Überprüfen Sie, ob das Gerät nicht beschädigt ist. Schließen Sie das Gerät nicht an, wenn es beschädigt ist. Melden Sie dem Kundendienst mögliche Schäden sofort. Bewahren Sie in diesem Fall die Verpackung auf.

2. Aufstellort

- Der Aufstellungsort Ihres Geräts muss gut belüftet sein.
- Versetzen Sie das Gerät immer zu zweit. Ergreifen Sie das Gerät mit zwei Händen, wenn Sie es bewegen, anheben oder drehen.
- Stellen Sie das Gerät nicht in Nähe einer Wärmequelle wie einem Herd oder Heizkessel auf und sorgen Sie dafür, dass es keiner direkten Sonneneinstrahlung ausgesetzt ist, sodass die Kühlwirkung sichergestellt ist und Sie beim Energieverbrauch sparen.
- Stellen Sie das Gerät nicht an eine feuchte Stelle, sodass es nicht rosten kann und kein Leckstrom auftritt.
- Verwenden Sie das Gerät nicht im Freien. Dieses Gerät ist ausschließlich für die Verwendung in Innenräumen Haus bestimmt.

3. Aufstellen des Geräts

- Dieses Gerät ist nicht als Einbaugerät geeignet.
- Verwenden Sie nur das mitgelieferte Originalzubehör für die Installation.
- Änderung des Türanschlags, siehe Abschnitt 3.1.
- Während des Betriebs gibt das Gerät Wärme an die Umgebung ab. Deshalb sind mindestens 5 cm Freiraum an der Oberseite, mindestens 5 cm an beiden Seiten und mindestens 5 cm an der Rückseite des Geräts vorzusehen (siehe Paragraph 2.1).
- Verwenden Sie die vorderen Stellfüße, um das Gerät waagrecht zu positionieren. Wenn das Gerät nicht waagrecht steht, kann es sein, dass die Tür nicht gut schließt, wodurch die Kühlleistung des Geräts reduziert wird. Wenn das Gerät nicht waagrecht steht, kann das ebenfalls zu Störungen führen.
- Sorgen Sie dafür, dass das Netzkabel beim Aufstellen oder Positionieren des Geräts nicht eingeklemmt oder beschädigt wird.
- Es muss möglich sein, das Gerät von der Hauptstromzufuhr zu trennen. Der Stecker muss daher nach der Installation leicht zugänglich sein.
- Stellen Sie das Gerät immer auf eine feuchtigkeitsbeständige und trockene Oberfläche.
- Stellen Sie das Gerät auf eine stabile und ebene Fläche (Boden), sodass es stabil steht. Andernfalls kann es zu Vibrationen und Geräuschen kommen. Wenn das Gerät auf Bodenbelägen wie einem Teppich, einer Strohmatten oder Polyvinylchlorid (PVC) aufgestellt wird, sollten Sie eine stabile Platte oder Abdeckung unter das Gerät legen, um Farbveränderungen durch Wärmeableitung zu vermeiden.

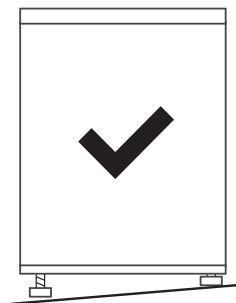
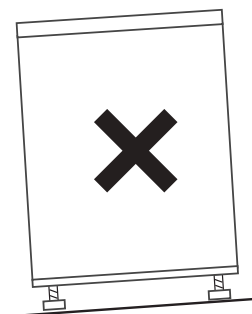

4. Reinigung

Reinigen Sie vor Inbetriebnahme des Geräts zuerst das Innere und das gesamte Zubehör mit lauwarmem Wasser und neutraler Seife. Trocknen Sie alles sorgfältig. Verwenden Sie keine Lösungsmittel oder Scheuerpulver, da diese die Beschichtung beschädigen können.

5. Warten

Bei der ersten Installation (oder nach dem Wechsel der Öffnungsrichtung der Tür) müssen Sie mindestens 4 Stunden warten, bevor Sie den Gerätestecker wieder in die Steckdose stecken. So kann das Öl zurück in den Kompressor fließen.

6. Einschalten

Bevor Sie das Netzkabel mit der Steckdose verbinden, überprüfen Sie, ob die Spannung und Frequenz des Typenschildes mit Ihrem Stromnetz übereinstimmen. Schließen Sie das Gerät nur an eine geerdete Steckdose an. Öffnen Sie die Tür des Geräts nach 1 Stunde. Wenn die Temperatur im Gefrierfach spürbar niedriger ist, deutet das darauf hin, dass das Kühlsystem korrekt funktioniert.

7. Montage von Zubehör

Verstellbare Ablagen

Die Wände des Geräts sind mit einer Reihe von Führungsprofilen ausgestattet, sodass die Ablagen wunschgemäß angeordnet werden können.

Einbau der Türfächer

Um Lebensmittel unterschiedlicher Größe zu lagern, können die Türfächer auf unterschiedliche Höhen gestellt werden. Gehen Sie dazu wie folgt vor: Ziehen Sie das Fach langsam in Pfeilrichtung, bis es sich löst, und setzen Sie es an der gewünschten Stelle wieder ein.

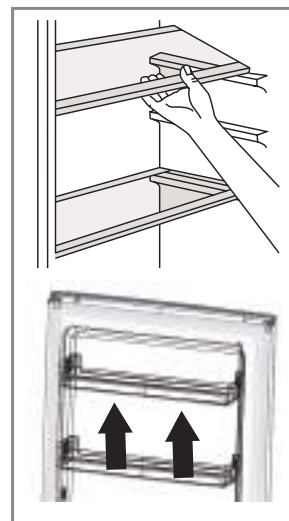

8. Lebensmittel aufbewahren

Siehe Kapitel 4 „Benutzung“.

3.2 UMKEHRUNG DER ÖFFNUNGSRICHTUNG DER TÜR

- Um die Tür zu entfernen, muss das Gerät nach hinten gekippt werden. Wir empfehlen, das zu zweit zu tun. Stellen Sie das Gerät auf eine feste Unterlage, damit es nicht wegrutscht, wenn Sie die Tür umdrehen.
- Bewahren Sie alle ausgebauten Teile auf, um die Tür später wieder einzubauen.
- Bei diesem Vorgang muss das Gerät auf den Rücken gelegt werden. Warten Sie danach vier Stunden, bevor Sie das Gerät anschließen, damit das Öl in den Kompressor zurückfließen kann.

Benötigtes Werkzeug:

Bevor Sie die Tür umdrehen, halten Sie bitte folgende Werkzeuge und Materialien bereit:



- Kreuzschlitzschraubendreher

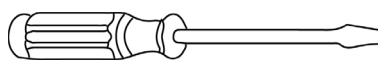

- Schlitzschraubendreher

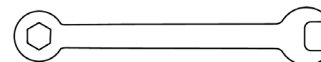

- Schraubenschlüssel/
Sechskantschlüssel

Gelieferte Teile

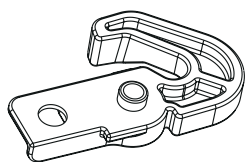

Linke Schließhilfe x 2

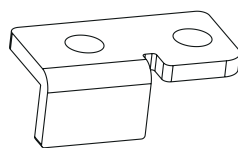

Linker Türblocker x 2

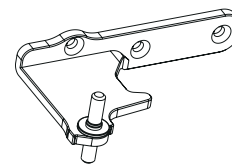

Linkes mittleres Scharnier x 1

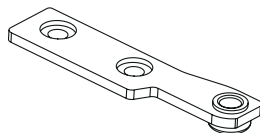

Linker oberer Blocker x 1

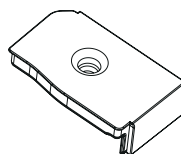

Rechte obere Türabdeckung

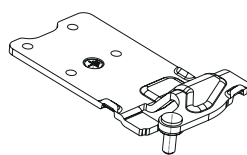

Linkes oberes Scharnier x 1

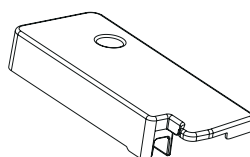

Linke Türscharnierabdeckung x 1

1. Ziehen Sie den Netzstecker und leeren Sie das Gerät. Obere Scharnierabdeckung abschrauben, oberes Scharnier abschrauben und Stecker abziehen.

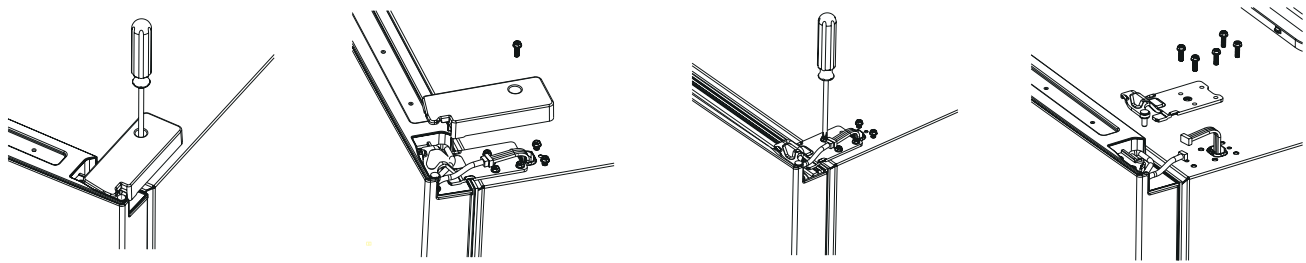

2. Obere Tür ausbauen, rechten oberen Blocker abschrauben und ausbauen, Kabel aufrollen, rechte obere Türabdeckung mit Schraube auf der rechten Seite montieren.



3. Linke Türabdeckung abschrauben, Kabel ausrollen, linken oberen Blocker mit Schraube auf der linken Seite montieren.



4. Entfernen Sie die rechte Schließhilfe und den rechten Türblocker an der Tür, montieren Sie die linke Schließhilfe und den linken Türblocker mit der Schraube auf der linken Seite der Tür.

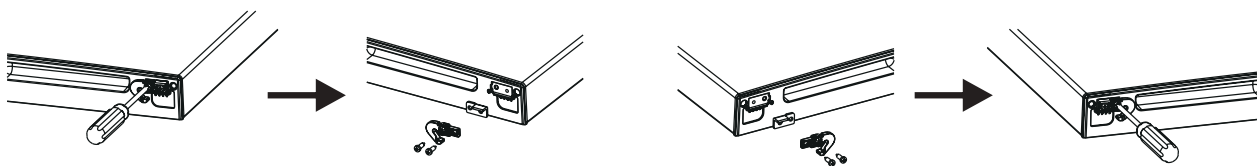

5. Rechtes mittleres Scharnier abschrauben und entfernen, Tür des Gefrierteils abnehmen.

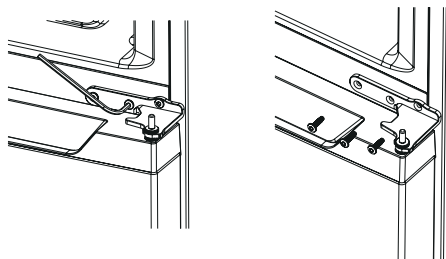

6. Bringen Sie die Lochabdeckung an der linken Griffposition in die rechte Griffposition.

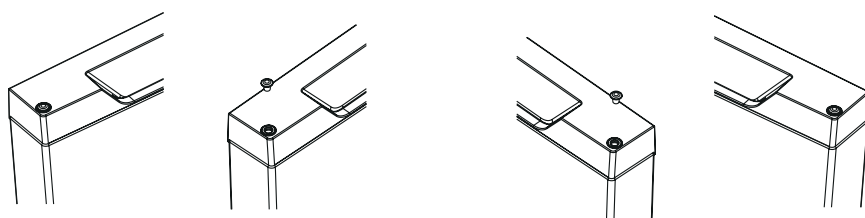

7. Entfernen Sie die untere rechte Schließhilfe und den unteren rechten Türblocker an der Tür, montieren Sie den unteren linken Türschließer und den unteren linken Türblocker mit der Schraube auf der linken Seite.

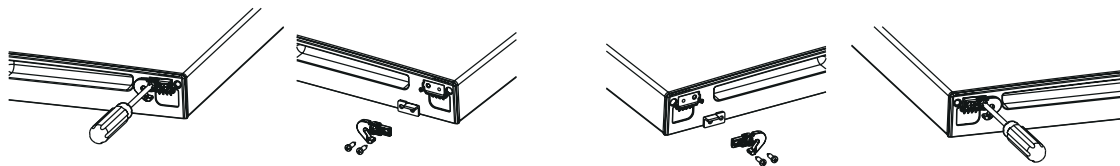

8. Entfernen Sie die Füße an beiden Seiten, schrauben Sie das untere Scharnier an der rechten Seite ab.

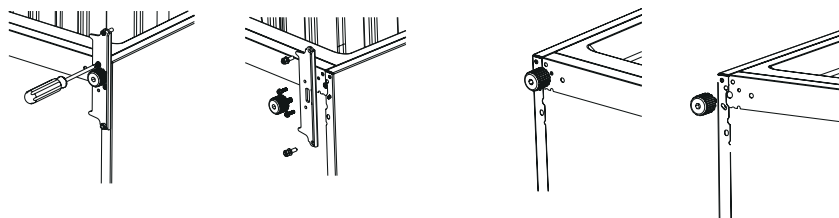

9. Schrauben Sie den unteren Scharnierstift ab und entfernen Sie ihn, drehen Sie die Halterung um und setzen Sie sie wieder ein.

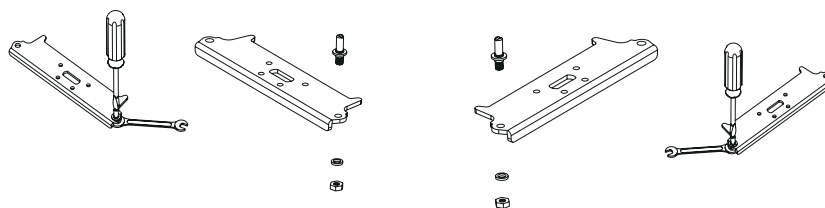

10. Bringen Sie das untere Scharnier auf der linken Seite an und setzen Sie beide Stellfüße wieder ein.

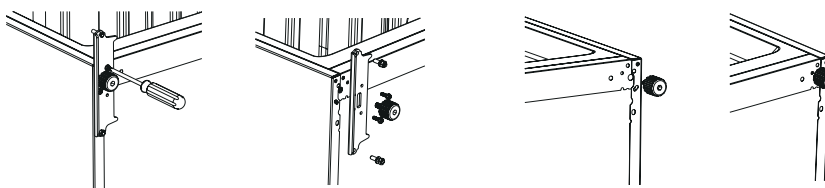

11. Entfernen Sie die mittlere Abdeckung, schrauben Sie den Rahmen der mittleren Abdeckung ab und installieren Sie beide Teile auf der rechten Seite.

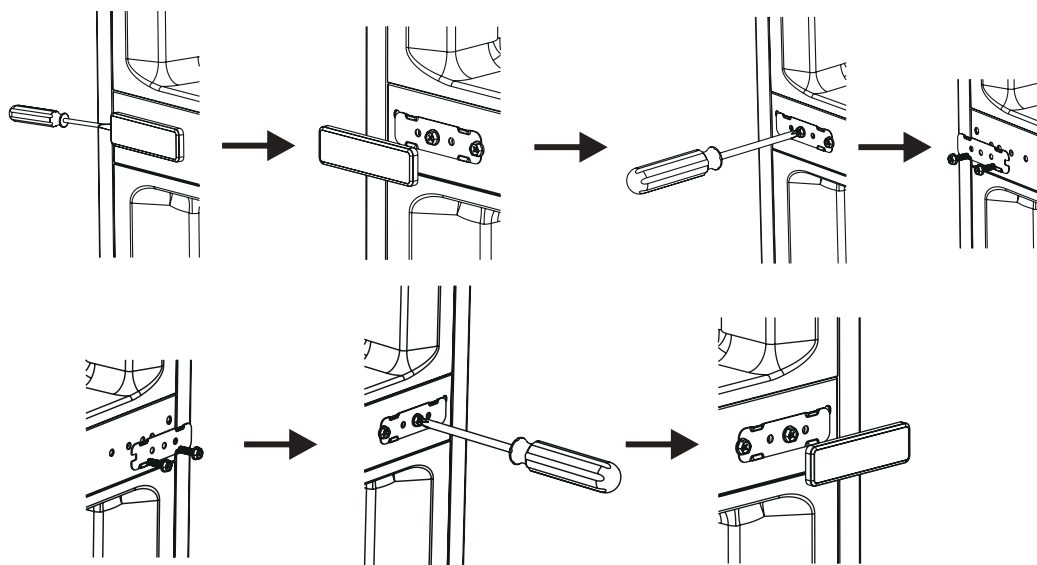

12. Die Kabelabdeckung auf der linken Seite abschrauben und auf der rechten Seite montieren.

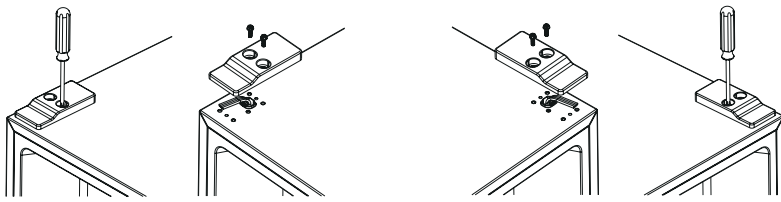

13. Untere Tür ausbauen, linkes mittleres Scharnier mit Schraube einbauen.

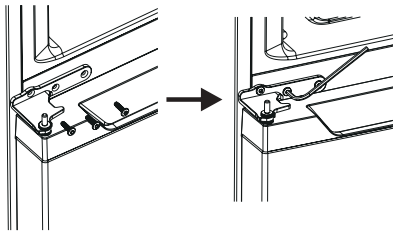

DE

14. Obere Tür einbauen, linkes oberes Scharnier mit Schraube montieren, Kabel anschließen.

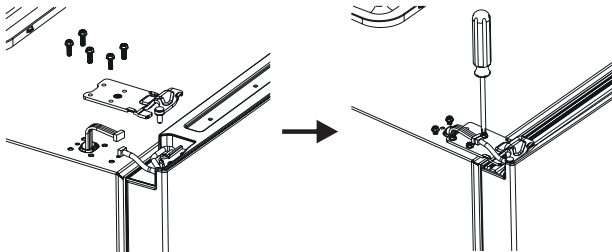

15. Linke Türscharnierabdeckung mit Schraube montieren.

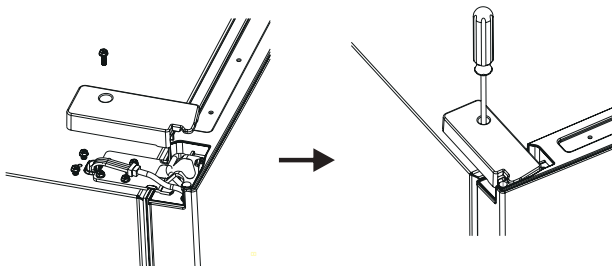

3.3 LED-BELEUCHTUNG AUSWECHSELN

Dieses Produkt enthält eine LED-Lichtquelle der Energieeffizienzklasse G. Die LED-Beleuchtung muss vom Hersteller, seinem Wartungsmitarbeiter oder einer ähnlich qualifizierten Person ausgetauscht oder gewartet werden.

4. BENUTZUNG

Lesen Sie bitte die Sicherheitsinformationen (Kapitel 1) genau durch, bevor Sie den Kühlschrank in Betrieb nehmen.

4.1 BEDIENFELD

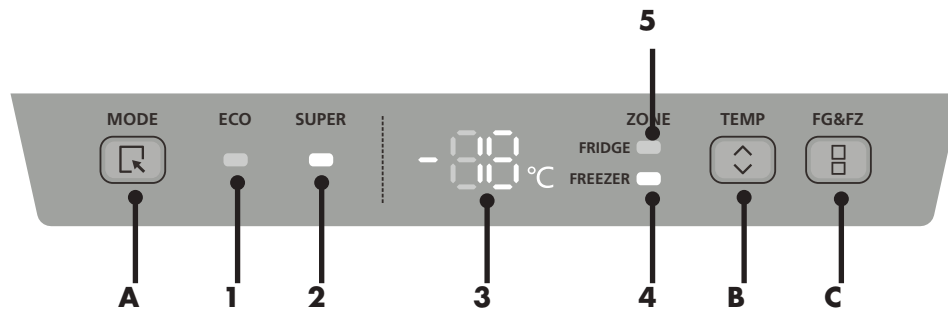

ID	DISPLAY
1	ECO-Modus-Symbol
2	Super-Modus-Symbol
3	Kühlschrank- oder Gefrierteiltemperatur
4	Gefrierteil-Anzeige
5	Kühlschrank-Anzeige

ID	OPERATION
A	Modustaste
B	Einstellung der Kühlschrank- und Gefrierteiltemperatur
C	Umschalten zwischen Kühlschrank- und Gefrierteileinstellung

DE

4.2 DAS GERÄT BEDIENEN

Drücken Sie wiederholt die Taste C, um abwechselnd die Kühlschrank- und die Gefrierteilanzeige zu aktivieren.

- Wenn die KÜHLSCHRANK-Anzeige leuchtet, ist der Kühlteil ausgewählt.
- Wenn die Anzeige GEFRIERTEIL-Anzeige leuchtet, ist das Gefrierteil ausgewählt.

Die Kühlschranktemperatur einstellen

Wenn die KÜHLSCHRANK-Anzeige leuchtet, drücken Sie den Knopf B, um die Temperatur des Kühlschranks einzustellen. Mit jedem Tastendruck ändert sich die Temperatur um -1 Grad Celsius. Sie wird auf dem Display (3) angezeigt. Die minimal einstellbare Kühlschranktemperatur beträgt 2 Grad Celsius, die maximal einstellbare Temperatur 8 Grad Celsius. Oder Sie schalten den Kühlschrankteil damit aus. Die Einstellung wird automatisch bestätigt, nachdem das Display 5 Sekunden lang blinkt.

Die Gefrierteiltemperatur einstellen

Wenn die FREEZER-Anzeige leuchtet, drücken Sie die Taste B, um die Gefrierteiltemperatur einzustellen. Mit jedem Tastendruck ändert sich die Temperatur um -1 Grad Celsius. Sie wird auf dem Display (3) angezeigt. Die minimal einstellbare Gefrierteiltemperatur beträgt -24 Grad Celsius, die maximal einstellbare Temperatur -14 Grad Celsius. Die Einstellung wird automatisch bestätigt, nachdem das Display 5 Sekunden lang blinkt.

Empfohlene Temperatureinstellung

Die empfohlene Temperatureinstellung für dieses Gerät:

- Kühlschrank auf 4 °C
- Gefrierteil auf -18 °C

Modus-Einstellungen

Mit Taste A: „MODE“ können Sie den bevorzugten Modus einstellen. Sie ermöglicht den Wechsel zwischen den Modi „ECO“ und „SUPER“.

ECO-Modus

Drücken Sie die Taste „MODE“ (Taste A), um den „ECO-Modus“ auszuwählen. Die „ECO“-Anzeige (1) leuchtet auf. Die Einstellung wird automatisch bestätigt, nachdem das Display 5 Sekunden lang blinkt. Der Kühlschrank und der Gefrierteil sind auf die energieeffizienteste Einstellung eingestellt, der Kühlschrank auf 5°C und der Gefrierteil auf -18°C.

Um den „ECO“-Modus zu beenden, drücken Sie die „Mode“-Taste (Taste A), bis die „ECO“-Anzeige nicht mehr leuchtet. Der Kühlschrank und der Gefrierteil werden auf die letzte Einstellung zurückgesetzt.

SUPER-Modus

Drücken Sie die „MODE“-Taste (Taste A), um den „SUPER“-Modus auszuwählen. Die „SUPER“-Anzeige (2) leuchtet auf. Die Einstellung wird automatisch bestätigt, nachdem das Display 5 Sekunden lang blinkt. Die Temperatur des Gefrierschranks wird automatisch auf -25°C eingestellt (die Kühlschranktemperatur kann noch angepasst werden). Diese Funktion kann verwendet werden, wenn das Gefrierteil mit vielen Produkten gleichzeitig befüllt wird. Das schnelle Abkühlen des Gefrierteils ist vorteilhaft, um den Nährwertverlust der Nahrung zu vermeiden und die Frische aufrechtzuerhalten.

Um den „SUPER“-Modus zu verlassen, drücken Sie die „Mode“-Taste (Taste A), bis die „SUPER“-Anzeige nicht mehr leuchtet. Der Gefrierteil wird auf die zuletzt eingestellte Einstellung zurückgesetzt.

Türalarm

Wenn die Kühlschranktür länger als 1 Minute geöffnet ist, ertönt dauerhaft ein Alarm. Durch Schließen der Tür oder Drücken einer beliebigen Taste lässt sich dieser Alarm ausschalten.

Fehlercodes

Die folgenden Fehlercodes können auf dem Display angezeigt werden: E0, E1, E2, E3 und E5.

In diesem Fall wenden Sie sich bitte an den Kundendienst unter www.wisberghome.com oder unter klantenservice@wisberghome.nl

4.3 TÄGLICHE NUTZUNG

Fächer

- Durch die Zirkulation der kalten Luft im Gerät ist die Temperatur in jedem Teil des Geräts unterschiedlich. Daher müssen verschiedene Arten von Lebensmitteln an verschiedenen Stellen abgelegt werden.
- Legen Sie die Lebensmittel nicht dicht beieinander, da dies die Luftzirkulation behindert. Verteilen Sie Lebensmittel gemäß der nachstehenden Tabelle auf verschiedene Fächer:

FlexiFresh Schublade

- Die FlexiFresh-Schublade verwenden Sie entweder für Fleisch und Fisch oder für Obst und Gemüse. Temperatur und Luftfeuchtigkeit lassen sich flexibel einstellen.
- Für Fleisch und Fisch den Schieberegler der FlexiFresh-Schublade ganz nach links schieben. Für Obst und Gemüse ganz nach rechts schieben. Wählen Sie nur eine Einstellung: entweder Fleisch/Fisch oder Obst/Gemüse.



VeggieFresh

- Schublade Diese Schublade hält Gemüse und Obst durch eine höhere Luftfeuchtigkeit länger frisch.
- Schieben Sie den Humidity Control-Schieberegler ganz nach links für Obst und ganz nach rechts für Gemüse.



Kühlen von Lebensmitteln

- Beachten Sie immer das Haltbarkeitsdatum der Produkte, um zu wissen, wie lange sie aufbewahrt werden können.
- Verpacken Sie Lebensmittel in wiederverschließbare Kunststoffbeutel, vor allem, falls sie einen starken Geschmack haben, und legen Sie sie auf die Glasböden über der Gemüseschublade. Bewahren Sie das Lebensmittel höchstens ein oder zwei Tage auf diese Weise auf.
- Bewahren Sie rohes Fleisch und Fisch in geeigneten Lebensmittelbehältern im Kühlschrank auf, damit sie nicht mit anderen Lebensmitteln in Kontakt kommen.
- Stellen Sie keine warmen Lebensmittel oder heiße Kunststoffteile in das Gerät. Sorgen Sie dafür, dass Lebensmittel auf Zimmertemperatur abgekühlt sind, bevor Sie sie in das Gerät stellen.
- Gekochte Lebensmittel, die ausreichend abgekühlt sind, müssen abgedeckt werden und können anschließend auf einen beliebigen Boden gelegt werden.
- Sie sollten Lebensmittel, die viel Wasser enthalten, nicht zu nah an der Rückwand des Kühlschranks platzieren, um ein Anfrieren an der Innenwand zu verhindern.
- Sie sollten Lebensmittel am besten reinigen und abtrocknen, bevor Sie sie im Gerät aufbewahren. Es wird empfohlen, die Lebensmittel in einer geschlossenen Verpackung im Gerät aufzubewahren. So vermeiden Sie die Verdunstung von Wasser, wodurch Gemüse und Obst frisch bleiben und außerdem keine Gerüche entstehen.

Einfrieren von Lebensmitteln

- Das Gefrierfach eignet sich zum Einfrieren von frischen Lebensmitteln und zur langfristigen Lagerung von tiefgekühlten Lebensmitteln.
- Das Einfrieren dauert 24 Stunden. Fügen Sie während dieser Zeit keine anderen einzufrierenden Lebensmittel hinzu.
- Frieren Sie nur frische und gründlich gereinigte Lebensmittel ein.
- Bereiten Sie die Lebensmittel in kleinen Portionen zu, sodass sie schnell vollständig eingefroren und dann in der gewünschten Menge aufgetaut werden können.
- Verpacken Sie die Lebensmittel in Aluminiumfolie oder Tiefkühlbeuteln und sorgen Sie dafür, dass die Pakete luftdicht verpackt sind.
- Lassen Sie frische, nicht gefrorene Lebensmittel nicht mit bereits eingefrorenen Lebensmitteln in Kontakt kommen und vermeiden Sie, dass die Temperatur der bereits eingefrorenen Lebensmittel steigt.
- Magere Lebensmittel sind besser und länger haltbar als fette Lebensmittel; Salz verkürzt die Haltbarkeit von Lebensmitteln. Wassereis kann, wenn es direkt aus dem Gefrierschrank gegessen wird, Kälteverbrennungen verursachen.
- Es wird empfohlen, das Datum des Einfrierens auf jeder einzelnen Verpackung zu vermerken, um die Dauer der Aufbewahrung im Auge zu behalten.
- Es ist ratsam, die Zeit zwischen dem Kauf der Lebensmittel und deren Einfrieren so kurz wie möglich zu halten.

Tiefgekühlte Lebensmittel aufbewahren

Beim ersten Gebrauch oder nach längeren Stillstand. Lassen Sie das Gerät mindestens zwei Stunden in einer höheren Einstellung kühlen, bevor Sie Produkte in das Gefrierfach legen. Der effizienteste Einsatz von Energie ist sichergestellt, wenn die Schubladen sich im unteren Teil des Geräts befinden und die Ablagen gleichmäßig verteilt sind. Die Position der Türfächer hat keinen Einfluss auf den Energieverbrauch.

Tipps für den Einkauf von Tiefkühlprodukten

- Wenn Sie Tiefkühlprodukte kaufen, lesen Sie die Aufbewahrungsrichtlinien auf der Verpackung. Sie können jedes Tiefkühlprodukt für den mit dem Sterncode angegebenen Zeitraum aufbewahren. Das entspricht in der Regel dem auf der Vorderseite der Verpackung als „Mindesthaltbarkeitsdatum“ angegebene Zeitraum.
- Sorgen Sie dafür, dass die Verpackung der Tiefkühlkost sich in einwandfreiem Zustand befindet.
- Kaufen Sie Tiefkühlprodukte immer am Ende Ihres Einkaufsbummels oder Supermarktbesuchs.

- Versuchen Sie, tiefgefrorene Lebensmittel beim Einkaufen und auf dem Weg nach Hause zusammen zu transportieren, denn das hilft, die Lebensmittel kühler zu halten.
- Kaufen Sie tiefgefrorene Lebensmittel nur, wenn Sie sie sofort einfrieren können. In den meisten Geschäften können Sie spezielle Isoliertaschen kaufen. Diese halten die tiefgekühlten Lebensmittel länger kalt.
- Verwenden Sie Lebensmittel von guter Qualität und bearbeiten Sie sie so wenig wie möglich. Wenn Lebensmittel in kleinen Mengen eingefroren werden, dauert es weniger lange, um sie einzufrieren oder aufzutauen.
- Schätzen Sie die Menge an Lebensmitteln ab, die eingefroren werden sollen. Stellen Sie beim Einfrieren großer Mengen frischer Lebensmittel den Temperaturregler auf den niedrigen Modus ein, wobei die Temperatur des Tiefkühlers niedriger eingestellt wird. So können Sie die Lebensmittel schnell einfrieren, wodurch sie frisch bleibt.

Möchten Sie Energie sparen?

- Öffnen Sie die Tür nicht häufiger oder lassen Sie sie nicht länger offen als unbedingt nötig.
- Stellen Sie keine zu hohe Temperatur ein, um Energie zu sparen, außer wenn dies aufgrund der Eigenschaften der Lebensmittel erforderlich ist.
- Wenn die Umgebungstemperatur hoch ist, die Temperaturregelung auf eine niedrige Temperatur eingestellt und das Gerät vollständig gefüllt ist, bleibt der Kompressor möglicherweise kontinuierlich eingeschaltet, wodurch Eis auf dem Verdampfer entsteht. Stellen Sie in diesem Fall die Temperaturregelung auf eine höhere Temperatur ein, um den Verdampfer auftauen zu lassen und so Energie zu sparen.
- Sorgen Sie für eine gute Lüftung. Decken Sie die Lüftungsgitter oder -löcher nicht ab.
- Legen Sie tiefgekühlte Lebensmittel zum Auftauen in das Fach für frische Lebensmittel: Die niedrige Temperatur der tiefgekühlten Lebensmittel hilft, das frische Essen abzukühlen, und so sparen Sie Energie.
- Wechseln Sie rechtzeitig die Türdichtung aus, um ein mangelhaftes Schließen der Tür zu verhindern.

5. REINIGUNG UND WARTUNG

Lesen Sie die Sicherheitsinformationen (Kapitel 1) genau durch, bevor Sie das Gerät reinigen.

VORSICHT!

- Ziehen Sie immer den Stecker aus der geerdeten Steckdose, bevor Sie das Gerät reinigen.
- Reinigung und Pflege durch den Benutzer dürfen nicht von unbeaufsichtigten Kindern ausgeführt werden.
- Berühren Sie den Stecker nie mit nassen oder feuchten Händen - es besteht ein Stromschlag- und Verletzungsrisiko!
- Nehmen Sie keine Gegenstände aus dem Gefrierfach, wenn Ihre Hände feucht/nass sind, da das zu Schürfwunden oder Erfrierungen führen kann.
- Führen Sie Ihre Hände nicht ungeschützt unter den Gefrierschrank, da die scharfen Metallkanten Schrammen verursachen können.
- Verwenden Sie keine mechanischen Geräte, Elektrogeräte (wie einen Haartrockner oder Heizofen) oder andere Mittel, um Ihren Gefrierschrank abzutauen.
- Verwenden Sie das Gerät nicht, wenn ein Teil davon beschädigt oder defekt ist. Ein beschädigtes oder defektes Gerät ist sofort zu ersetzen. Ziehen Sie das Netzkabel aus der geerdeten Steckdose und kontaktieren Sie den Kundenservice.

ACHTUNG!

- Reinigen Sie die Oberflächen, die mit Lebensmitteln in Berührung kommen können, und die zugänglichen Ableitungssysteme regelmäßig.
- Öffnen Sie das Gerät nie. Das Gerät darf nur von einem autorisierten Servicetechniker zur Wartung geöffnet werden.
- Gießen Sie kein Wasser direkt auf das Gerät, um Rost, Leckstrom und Unfälle zu vermeiden.
- Verwenden Sie zur Reinigung des Geräts keinen Wasserstrahl und keinen Dampf.
- Verwenden Sie zur Reinigung des Geräts keine harte Bürste, Stahlbürste, Reinigungsmittel, Waschpulver, alkalische Reinigungsmittel, Benzol, Benzin, Säuren, heißes Wasser oder andere ätzende oder lösliche Substanzen zur Reinigung der Gefrierschrankoberfläche, der Türdichtung, der dekorativen Kunststoffteile usw., um Schäden zu vermeiden.
- Die stromführenden Teile des Geräts dürfen nur mit einem trockenen Tuch abgewischt werden.

HINWEIS

- Wenn das Gerät einmal in Betrieb gesetzt wurde, sollten Sie den Kühlschrank am besten ununterbrochen verwenden. Unter normalen Umständen sollten Sie die Verwendung vorzugsweise nicht unterbrechen, um die Lebensdauer des Geräts nicht zu beeinflussen.

ABTAUEN

Dieses Gerät hat einen No-Frost-Gefrierschrank. Das Abtauen erfolgt automatisch. Bei Eisbildung wenden Sie sich bitte an unseren Kundenservice, denn das ist nicht normal.

REINIGUNG DER INNEN- UND AUSSENSEITE

- Lebensmittelreste im Gerät können einen schlechten Geruch verursachen. Daher muss das Gerät regelmäßig gereinigt werden.
- Entfernen Sie alle Gefrierschubladen und reinigen Sie diese mit einem weichen Tuch oder Schwamm mit warmem Wasser oder einem neutralen Reinigungsmittel.
- Wenn Sie Reinigungsmittel verwenden, benutzen Sie ein weiches Tuch oder einen Schwamm und wischen Sie die Teile danach trocken.
- Entfernen Sie regelmäßig Staubablagerungen an der Hinterplatte und den Seitenplatten des Geräts. Verwenden Sie hierfür ein trockenes Tuch (kein Wasser).
- Wenn das Gerät mehrere Monate nicht verwendet wird, schalten Sie das Gerät aus, tauen Sie den Gefrierschrank ab, reinigen und trocknen Sie ihn und lassen Sie die Tür offen, um Schimmelbildung im Gerät zu vermeiden. Weitere Informationen zum Ausschalten und zur Lagerung finden Sie in Kapitel 7.

6. BEHEBUNG VON STÖRUNGEN

Einige Probleme können Sie einfach mithilfe der folgenden Tabelle selbst beheben. Falls die nachfolgenden Beschreibungen Ihr Problem nicht lösen, wenden Sie sich bitte an unseren Kundendienst: wisberghome.com

Nur ein autorisierter Servicetechniker darf die Störungen beheben, die nicht in dieser Anleitung stehen. Von unbefugten Personen ausgeführte Reparaturen können ernsthafte Verletzungen und/oder schwere Sachschäden verursachen.

DE

PROBLEM	MÖGLICHE URSACHE	LÖSUNGEN
Das Gerät kühlt gar nicht	<ul style="list-style-type: none"> - Der Temperaturregler steht auf der Einstellung „Coldest“. - Der Netzstecker ist nicht richtig eingesteckt. - Es liegt keine Spannung an der Steckdose an. - Die Sicherung ist gesprungen oder defekt. - Wo ist das Gerät installiert? Steht es auf einem Balkon, in einer Garage, einem Lagerraum oder an einer anderen Stelle, wo die Umgebungstemperatur unter 10°C liegt? 	<ul style="list-style-type: none"> - Stellen Sie den Thermostat auf eine andere Einstellung. - Stecken Sie den Netzstecker ordentlich in die Steckdose. - Öffnen Sie die Tür und kontrollieren Sie, ob die Lampe leuchtet. Ist die Lampe aus, liegt möglicherweise keine Spannung an der Steckdose an. Lassen Sie die Steckdose von einem Elektriker reparieren. - Prüfen Sie die Sicherung und tauschen Sie sie gegebenenfalls aus. - Installieren Sie das Gerät an einem geschützten Ort, an dem die Umgebungstemperatur über 10°C liegt. Wenn das Gerät in einem Raum mit zu niedriger Temperatur installiert ist, kann das interne Kühlsystem nicht korrekt funktionieren.
Tür lässt sich nicht leicht öffnen.	<ul style="list-style-type: none"> - Sie haben versucht, die Tür nach dem Schließen sofort wieder zu öffnen. 	<ul style="list-style-type: none"> - Warten Sie ein paar Sekunden zwischen Schließen und erneutem Öffnen der Tür.
Wasser läuft an der Rückseite des Geräts hinunter	<ul style="list-style-type: none"> - Während des automatischen Abtauprozesses taut der Reif an der Rückwand ab. 	<ul style="list-style-type: none"> - Nehmen Sie das Wasser mit einem weichen Tuch auf.
Wasser läuft im Gerät	<ul style="list-style-type: none"> - Produkte verhindern, dass das Wasser in den Auffangbehälter läuft. - Der Wasserablauf ist verstopft. 	<ul style="list-style-type: none"> - Sorgen Sie dafür, dass die Produkte die Rückwand nicht berühren. - Reinigen Sie den Wasserablauf.
Es befindet sich zu viel Kondenswasser an der Rückwand des Geräts.	<ul style="list-style-type: none"> - Die Tür wird zu oft geöffnet. - Die Tür ist nicht vollständig geschlossen. - Die aufbewahrten Lebensmittel waren nicht eingepackt. 	<ul style="list-style-type: none"> - Öffnen Sie die Tür nur, wenn es notwendig ist. - Sorgen Sie dafür, dass die Tür vollständig geschlossen ist. - Verpacken Sie Lebensmittel in geeignetem Material, bevor Sie sie in den Kühlschrank legen.
Es befindet sich Wasser auf dem Boden.	<ul style="list-style-type: none"> - Der Tauwasserablauf ist nicht an die Verdampferschale oberhalb des Kompressors angeschlossen. 	<ul style="list-style-type: none"> - Befestigen Sie den Tauwasserablauf an der Verdampferschale.

PROBLEM	MÖGLICHE URSACHE	LÖSUNGEN
Das Gerät friert oder kühlt zu stark.	<ul style="list-style-type: none"> - Die Temperatur ist zu kalt eingestellt oder das Gerät steht auf der kältesten Einstellung. 	<ul style="list-style-type: none"> - Stellen Sie den Temperaturregler vorübergehend auf eine wärmere Einstellung.
Die Temperatur im Gerät ist zu niedrig/hoch.	<ul style="list-style-type: none"> - Die Temperatur ist nicht richtig eingestellt. - Die Tür ist nicht richtig geschlossen. - Die Temperatur der Lebensmittel im Kühlschrank ist zu hoch. - Es werden viele Produkte gleichzeitig aufbewahrt. - Die Tür wird zu oft geöffnet. 	<ul style="list-style-type: none"> - Stellen Sie eine höhere/niedrigere Temperatur ein. - Suchen Sie die Ursache für das mangelhafte Schließen der Tür, entfernen oder verschieben Sie mögliche Hindernisse. - Lassen Sie die Lebensmittel auf Raumtemperatur abkühlen, bevor Sie sie in den Kühlschrank legen. - Bewahren Sie weniger Produkte gleichzeitig auf. - Öffnen Sie die Tür nur, wenn es notwendig ist.
Die Seitenwände sind heiß.	<ul style="list-style-type: none"> - Das ist normal. Die Bauteile des Wärmetauschers befinden sich an der Seite des Geräts. 	
Zu starke Reif- und Eisbildung.	<ul style="list-style-type: none"> - Die Tür ist nicht richtig geschlossen. - Die Türdichtung ist verformt oder verschmutzt. - Die Produkte sind nicht richtig verpackt. - Die Temperatur ist falsch eingestellt. - Das Gerät ist vollständig befüllt und auf die niedrigste Temperatur eingestellt. - Die eingestellte Temperatur im Gerät ist zu niedrig und die Umgebungstemperatur zu hoch. 	<ul style="list-style-type: none"> - Suchen Sie die Ursache für das mangelhafte Schließen der Tür, entfernen oder verschieben Sie mögliche Hindernisse. - Deswegen schließt sich die Kühlschranktür nicht richtig. Reinigen Sie die Dichtung und beseitigen Sie die Verformung. Ersetzen Sie ggf. die Dichtung, wenden Sie sich hierfür bitte an den Kundendienst. - Packen Sie die Produkte besser ein. - Siehe Kapitel 4. - Stellen Sie eine höhere Temperatur ein. Siehe Kapitel 4. - Stellen Sie eine höhere Temperatur ein. Siehe Kapitel 4.
Seltsamer Geruch im Kühlschrank	<ul style="list-style-type: none"> - Es befinden sich verdorbene Lebensmittel im Kühlschrank. - Das Gerät ist nicht sauber. - Es befinden sich stark duftende Lebensmittel im Gerät. 	<ul style="list-style-type: none"> - Werfen Sie verdorbene Lebensmittel weg. - Reinigen Sie das Gerät. - Packen Sie stark duftende Lebensmittel ein.
Der Kompressor arbeitet im Dauerbetrieb.	<ul style="list-style-type: none"> - Die Temperatur ist falsch eingestellt. - Es wurden viele Produkte gleichzeitig in den Kühlschrank gelegt. - Die Raumtemperatur ist zu hoch. - Die Lebensmittel, die in das Gerät gelegt wurden, waren zu warm. - Die Tür ist nicht richtig geschlossen. 	<ul style="list-style-type: none"> - Siehe Kapitel 4. - Warten Sie ein paar Stunden und überprüfen Sie dann erneut die Temperatur. - Siehe Kapitel 4. - Lassen Sie die Lebensmittel auf Raumtemperatur abkühlen, bevor Sie sie in den Kühlschrank legen. - Siehe vorige Rubrik.

PROBLEM	MÖGLICHE URSACHE	LÖSUNGEN
Die Lampe funktioniert nicht.	<ul style="list-style-type: none"> - Das Lämpchen ist kaputt. - Das Lämpchen befindet sich im Standby-Modus. 	<ul style="list-style-type: none"> - Kontaktieren Sie unseren Kundendienst. - Schließen und öffnen Sie die Tür.
Die Lampe funktioniert nicht.	<ul style="list-style-type: none"> - Das Lämpchen ist kaputt. - Das Lämpchen befindet sich im Standby-Modus. 	<ul style="list-style-type: none"> - Kontaktieren Sie unseren Kundendienst. - Schließen und öffnen Sie die Tür.

Kontaktieren Sie das Servicecenter, wenn die Störung erneut auftritt.

7. AUSSERBETRIEBNAHME

Abschalten und Lagern

Wenn das Gerät mehrere Monate nicht benutzt wird, schalten Sie es zunächst aus und ziehen Sie den Netzstecker.

- Stellen Sie sicher, dass das Gerät vollständig abgetaut ist.
- Reinigen Sie die Innenseite gründlich und wischen Sie das Gerät trocken. Um Geruchs- und Schimmelbildung zu vermeiden, lassen Sie die Tür einen Spalt weit geöffnet und blockieren Sie die Tür.
- Reinigen Sie die Rille in der Türdichtung mit Wasser und Seife und wischen Sie alles mit einem weichen Tuch trocken.
- Verwenden Sie zur Reinigung des Geräts keine harte Bürste, Stahlbürste, Reinigungsmittel, Waschpulver, alkalische Reinigungsmittel, Benzol, Benzin, Säuren, heißes Wasser oder andere ätzende oder lösliche Substanzen.
- Bewahren Sie das gereinigte Gerät an einem trockenen, gut belüfteten Ort fern von jeder Wärmequelle auf. Sorgen Sie dafür, dass das Gerät auf einem ebenen Untergrund steht und legen Sie keine schweren Gegenstände darauf.
- Das gelagerte Gerät muss für spielende Kinder unzugänglich sein.

8. SICHERE ENTSORGUNG

GEFAHR!

Abfallentsorgung

- Das Kältemittel und der Cyclopentanschaum, die für das Gerät verwendet werden, sind entflammbar. Wenn das Gerät entsorgt wird, muss es von Brandherden ferngehalten und von einem qualifizierten Entsorgungsbetrieb abgeholt oder dort abgegeben werden.
- Das Gerät darf unter keinen Umständen verbrannt werden, um Umweltschäden und andere Schäden zu vermeiden.
- In diesem Gerät wird R-600a als Kältemittel verwendet. Wenden Sie sich daher in Bezug auf die sichere Entsorgung des Geräts bitte an die lokalen Behörden.



Die in diesem Gerät verwendeten Materialien, die mit dem Symbol gekennzeichnet sind, sind recycelbar. Diese Kennzeichnung weist darauf hin, dass dieses Produkt in der gesamten EU nicht über den Hausmüll entsorgt werden darf.



Dieses Symbol weist darauf hin, dass das Gerät innerhalb der EU nicht mit anderem Haushaltsabfall entsorgt werden darf. Durch die fachgerechte Entsorgung des Gerätes tragen Sie dazu bei, mögliche Gefahren für die Umwelt und die menschliche Gesundheit zu vermeiden. Das Recycling von Materialien trägt zur Erhaltung der natürlichen Ressourcen bei. Entsorgen Sie daher ausrangierte elektronische Geräte nicht im Hausmüll. Beachten Sie bei der Entsorgung des Geräts die nationalen und lokalen Vorschriften zur umweltfreundlichen Entsorgung von elektronischen Geräten. Sie können sich auch an Wisepick Productions B.V. wenden, wenn Sie das Gerät nicht mehr benutzen oder zurückgeben möchten.

ACHTUNG!

- Die in Ihrem Gerät verwendeten Kältemittel und Dämmstoffe erfordern besondere Sorgfalt. Sorgen Sie beim Abtransport dafür, dass die Leitungen an der Rückseite des Geräts nicht beschädigt werden.
- Vermeiden Sie Beschädigungen der Kühleinheit, insbesondere des Wärmetauschers.

Kontaktdaten Wisberg

Den Kundenservice erreichen Sie über: [wisberghome.com](https://www.wisberghome.com)

Wisepick Productions B.V.

Weena 664
3012 CN Rotterdam
Die Niederlande
Made in China

Wisberg contact details

Wisepick Productions B.V.

Weena 664
3012 CN Rotterdam
The Netherlands

Made in China