

|    |                      |    |
|----|----------------------|----|
| NL | Gebbruiksaanwijzing  | 2  |
| EN | User Manual          | 15 |
| FR | Notice d'utilisation | 28 |
| DE | Benutzerinformation  | 42 |

# USER MANUAL

Droogautomaat  
Tumble Dryer  
Sèche-linge  
Wäschetrockner

## Inhoudsopgave

---

|                                   |   |                              |    |
|-----------------------------------|---|------------------------------|----|
| Veiligheidsinformatie.....        | 2 | Voor het eerste gebruik..... | 9  |
| Veiligheidsvoorschriften.....     | 4 | Dagelijks gebruik.....       | 9  |
| Beschrijving van het product..... | 6 | Aanwijzingen en tips.....    | 10 |
| Bedieningspaneel.....             | 6 | Onderhoud en reiniging.....  | 11 |
| Programmatabel.....               | 7 | Probleemoplossing.....       | 12 |
| Opties.....                       | 8 | Technische gegevens.....     | 13 |
| Instellingen.....                 | 9 |                              |    |

Wijzigingen voorbehouden.

## Veiligheidsinformatie

---

Lees zorgvuldig de meegeleverde instructies voor installatie en gebruik van het apparaat. De fabrikant is niet verantwoordelijk voor letsel en schade veroorzaakt door een foutieve installatie. Bewaar de instructies van het apparaat voor toekomstig gebruik.



- Lees de meegeleverde instructies.

## Algemene veiligheid

- De specificatie van het apparaat mag niet worden veranderd.
- Als de droogautomaat bovenop een wasautomaat wordt geplaatst, moet u hiervoor het tussenstuk gebruiken. De stapelkit, beschikbaar bij uw erkende verdeler, mag uitsluitend gebruikt worden met het apparaat dat vermeld is in de instructies, die bij het accessoire geleverd worden. Lees deze aandachtig alvorens het accessoire te monteren (Raadpleeg de montagebrochure).
- Het apparaat kan losstaand of onder het aanrecht in de keuken met correcte ruimte worden gemonteerd (Raadpleeg de montagebrochure).
- Installeer het apparaat niet achter een vergrendelbare deur, een schuifdeur of een deur met een scharnier aan de tegenovergestelde zijde, waardoor de deur van het apparaat niet volledig geopend kan worden.
- De ventilatie-openingen in de onderkant (indien van toepassing) mogen niet worden afgedekt door tapijt.

- Steek de stekker pas in het stopcontact als de installatie is voltooid. Zorg ervoor dat het netsnoer na installatie bereikbaar is.
- Zorg voor een goede ventilatie in de ruimte waar het apparaat geïnstalleerd is, om te voorkomen dat gassen uit apparaten die op andere brandstoffen werken, zoals open haarden, in de ruimte terugstromen.
- De lucht mag niet worden afgevoerd via een kanaal dat wordt gebruikt voor uitlaatgassen van apparaten die gas of andere brandstoffen verbranden. (indien van toepassing)
- Als de voedingskabel beschadigd is, moet de fabrikant, een erkende serviceverlener of een gekwalificeerd persoon deze vervangen teneinde gevaarlijke situaties te voorkomen.
- Respecteer het maximale laadvermogen van 7 kg (raadpleeg hoofdstuk "Programmaschema").
- Gebruik het apparaat niet als er industriële chemische reinigingsmiddelen zijn gebruikt.
- Veeg eventuele pluïsjes die zich rondom het apparaat hebben opgehoopt, weg.
- Gebruik het apparaat niet zonder een filter. Reinig het pluïfilter voor of na elk gebruik.
- Droog geen ongewassen artikelen in de wasdroger.
- Artikelen die zijn bevuild met stoffen als spijsolie, aceton, benzine, petroleum, kerosine, vlekkenverwijderaars, terpentijn, boenwas en boenwasverwijderaars dienen alvorens in de droogtrommel te worden gedroogd, te worden gewassen in heet water met een extra hoeveelheid wasmiddel.
- Artikelen van schuimrubber (latexschuim), douchemutsjes, waterdichte kleding, artikelen met een rubberen binnenkant en kleding of kussens met een vulling van schuimrubber dienen niet in de droogtrommel te worden gedroogd.
- Wasverzachters of soortgelijke producten dienen te worden gebruikt zoals aangegeven in de wasverzachterinstructies.
- Verwijder alle objecten, zoals aanstekers en lucifers, uit broek-, rok- of jaszakken.

- Stop een wasdroger nooit voor het einde van een droogcyclus, tenzij alle voorwerpen snel uit de trommel verwijderd en uitgehangen worden, zodat de hitte snel verdwijnt.
- Het laatste deel van een droogtrommelcyclus vindt plaats zonder warmte (koelcyclus) om ervoor te zorgen dat de artikelen uiteindelijk een temperatuur hebben waarbij is gewaarborgd dat de artikelen niet worden beschadigd.
- Schakel het apparaat uit en trek de stekker uit het stopcontact voordat u onderhoudshandelingen verricht.

## Veiligheid van kinderen en kwetsbare mensen



### WAARSCHUWING!

Gevaar voor verstikking, letsel of permanente invaliditeit.

- Dit apparaat kan worden gebruikt door kinderen van 8 jaar en ouder en door mensen met beperkte lichamelijke, zintuiglijke of verstandelijke vermogens of een gebrek aan ervaring en kennis, indien zij onder toezicht staan of instructies hebben gekregen over het veilig gebruiken van het apparaat en indien zij de eventuele gevaren begrijpen.
- Laat kinderen niet met het apparaat spelen.
- Houd kinderen jonger dan 3 jaar uit de buurt of onder permanent toezicht.
- Houd alle verpakkingsmaterialen uit de buurt van kinderen.
- Houd alle reinigingsmiddelen uit de buurt van kinderen.
- Houd kinderen en huisdieren uit de buurt van het apparaat als de deur open is.
- Als het apparaat is uitgerust met een kinderbeveiliging, raden wij aan dit te activeren.
- Reiniging en onderhoud mag niet worden uitgevoerd door kinderen zonder toezicht.

## Veiligheidsvoorschriften

### Montage

- Verwijder alle verpakkingsmaterialen.
  - Installeer en gebruik geen beschadigd apparaat.
  - Volg de installatie-instructies op die zijn meegeleverd met het apparaat.
- Wees voorzichtig met het verplaatsen van het apparaat, het is zwaar. Draag altijd veiligheidshandschoenen.
  - Installeer of gebruik het apparaat niet op een plek waar de temperatuur onder 5 °C of boven 35°C komt.

- Zorg ervoor dat de vloer van de plaats waar u het apparaat installeert, vlak, stabiel, hittebestendig en schoon is.
- Zorg dat er lucht tussen het apparaat en de vloer kan circuleren.
- Het apparaat mag alleen verticaal worden verplaatst.
- De achterkant van het apparaat moet tegen de muur worden geplaatst.
- Als het apparaat op zijn permanente plaats wordt geplaatst, moet u nagaan of het waterpas staat. Is dit niet het geval, stel dan de stelpotjes af totdat dit wel het geval is.

## Aansluiting op het elektriciteitsnet



### WAARSCHUWING!

Gevaar voor brand en elektrische schokken.

- Dit apparaat moet worden aangesloten op een geaard stopcontact.
- Controleer of de elektrische informatie op het typeplaatje overeenkomt met de stroomvoorziening. Zo niet, neem dan contact op met een elektromonteur.
- Gebruik altijd een correct geïstalleerd, schokbestendig stopcontact.
- Gebruik geen meerwegstekkers en verlengsnoeren.
- Trek niet aan het netsnoer om het apparaat los te koppelen. Trek altijd aan de stekker.
- Raak de stroomkabel of stekker niet aan met natte handen.
- Alleen voor het VK en Ierland. Het apparaat heeft een 13 amp. stekker. Als het noodzakelijk is om de zekering in de stekker te verwisselen, gebruik dan een 13 amp. ASTA (BS1362) zekering.
- Dit apparaat voldoet aan de EU-richtlijnen.

## Gebruik



### WAARSCHUWING!

Gevaar voor letsel, elektrische schokken, brand, brandwonden en schade aan het apparaat.

- Gebruik dit apparaat uitsluitend in een huishoudelijke omgeving.
- Droog geen beschadigde kleding met vulling of voering.
- Droog uitsluitend textiel dat in de droogautomaat mag worden gedroogd. Volg

de instructies op het wasvoorschrift in de kleding.

- Als u het wasgoed heeft gewassen met een vlekverwijderaar, voer dan een extra spoelcyclus uit voordat u de droger start.
- Het gecondenseerde/gedistilleerde water mag niet worden gebruikt voor het bereiden van eten en drinken. Het kan gezondheidsproblemen veroorzaken bij mensen en dieren.
- Ga niet op de open deur zitten of staan.
- Droog geen druiptnatte kledingstukken in de droogautomaat.

## Onderhoud en reiniging



### WAARSCHUWING!

Gevaar voor letsel of schade aan het apparaat.

- Gebruik geen waterstralen of stoom om het apparaat te reinigen.
- Maak het apparaat schoon met een vochtige, zachte doek. Gebruik alleen neutrale schoonmaakmiddelen. Gebruik geen schuurmiddelen, schuursponsjes, oplosmiddelen of metalen voorwerpen.

## Compressor



### WAARSCHUWING!

Risico op schade aan het apparaat.

- De compressor en het systeem in de droogautomaat is gevuld met het speciale middel dat vrij is van fluor-chloor-koolwaterstoffen. Dit systeem moet goed gesloten blijven. Schade aan het systeem kan lekkage tot gevolg hebben.

## Verwijdering



### WAARSCHUWING!

Gevaar voor letsel of verstikking.

- Haal de stekker uit het stopcontact.
- Snij het netsnoer van het apparaat af en gooi dit weg.
- Verwijder de deurgreep om te voorkomen dat kinderen en huisdieren opgesloten raken in het apparaat.

## Beschrijving van het product

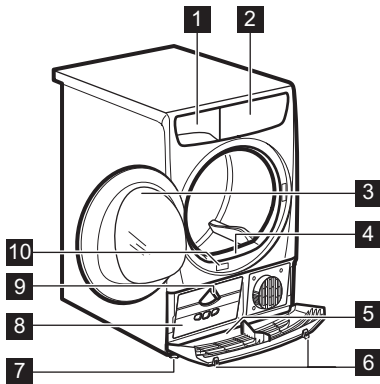

- 1 Waterreservoir
- 2 Bedieningspaneel
- 3 Deur van het apparaat
- 4 Primaire filter
- 5 Bodemdeksel met luchtopeningen



### WAARSCHUWING!

Plaats geen voorwerpen op de bodemdeksel

- 6 Knoppen om de bodemdeksel te openen
- 7 Verstelbare pootjes
- 8 Deur van de warmtewisselaar
- 9 Knop om de warmtewisselaar te vergrendelen
- 10 Typeplaatje



De vuldeur kan door de gebruiker aan de andere kant worden geplaatst. Het kan helpen om eenvoudig wasgoed te plaatsen en te verwijderen of als er een limiet is voor de installatie van het apparaat (zie aparte folder).

## Bedieningspaneel

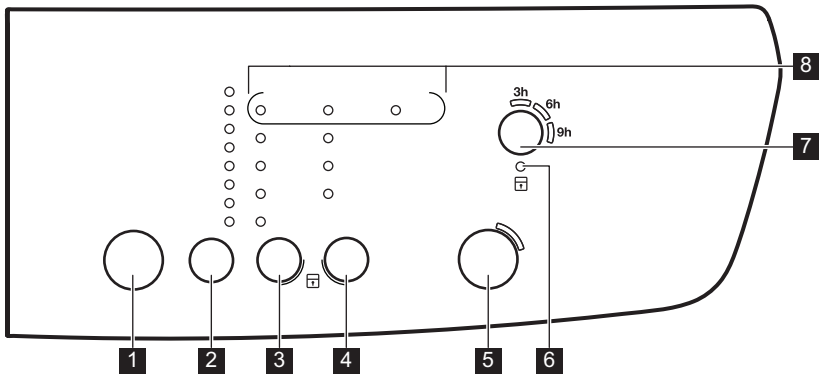

- 1 Aan-/Uittoets
- 2 Programma-tiptoets **P**
- 3 Droogteselectie tiptoets
- 4 Optieselectie tiptoets



























- 5 Start/Pauze tiptoets
- 6 Indicatie kinderslot
- 7 Startuitstel tiptoets

**8** Indicatielampjes: filter , condensator , waterhouder .



Raak de tiptoetsen met uw vinger aan in het gebied met het symbool of de naam van de optie. Draag geen handschoenen bij het aanraken van het bedieningspaneel. Zorg dat het bedieningspaneel altijd schoon en droog is.

## Programmatabel

| Programma's       | Type belading  | Lading (max.) <sup>1)</sup> / Textielmarkering   |
|-------------------|--|--|
| Katoen            | Droogtegraad:  Extra Droog,  Sterkdroog,   Kastdroog <sup>2)3)</sup> ,  Strijkdroog <sup>3)</sup> | 7kg/     |
| Synthetica        | Droogtegraad:  Extra Droog,  Kastdroog <sup>3)</sup> ,  Strijkdroog   | 3,5     |
| Mix               | Katoen en synthetische stoffen. Programma lage temperatuur. Programma met warme lucht voor fijne was.  | 3 kg/     |
| Strijkvrij+       | Stoffen die maar heel even hoeven te worden gestreken. De droogresultaten kunnen tussen verschillende stoffen onderling variëren. Schud de items voor u ze in de wasautomaat plaatst. De kledingstukken na afloop van het programma onmiddellijk verwijderen en met een kleeerhanger ophangen.   | 1 kg (of 5 overhemden)/   <br> |
| Wol <sup>4)</sup> | Wollen stoffen. Behoedzaam drogen van wasbare wol. Het wasgoed onmiddellijk na het voltooiën van het programma uit het apparaat halen.<br><br>WOOLMARK<br>APPAREL CARE   | 1kg  |
| Dekbedden         | Voor het drogen van één of tweepersonsbeddengoed (met veren, dons of synthetische vullingen).  | 3 kg/     |
| Opfrissen         | Textiel dat lang op de plank heeft gelegen, opfrissen.   | 1kg  |
| Tijd 30'          | Tijdprogramma om afzonderlijke stukken wasgoed te drogen.  | 7kg/      |

1) Het maximale gewicht verwijst naar droge kledingstukken.

2) Het programma  Katoen Kastdroog is het 'standaardkatoenprogramma' en het is geschikt voor het drogen van normaal nat katoen en het is het meest energiezuinige programma voor het drogen van nat katoenen wasgoed.





3) **Uitsluitend voor testinstellingen:** Standaardprogramma's voor tests worden gespecificeerd in het EN 61121-document.

4) De woldroogcyclus van deze machine is goedgekeurd door **Woolmark** voor het drogen van wollen producten die in de machine gewassen kunnen worden, onder voorwaarde dat de kledingstukken worden gewassen en gedroogd volgens de instructies op de wasvoorschriften in de kleding en die van de fabrikant van deze wasautomaat. **M1221.** In het VK, Ierland, Hong Kong en India is het **Woolmark**-symbool is een certificeringshandelsmerk.

# Opties

## Droogtegraad

Deze functie helpt het wasgoed beter te drogen. Er zijn 4 mogelijke selecties:

-  Extra Droog
-  Sterkdroog (alleen voor katoen)
-  Kastdroog
-  Strijkdroog

## Anti-kreuk 90'

Verlengt de standaard anti-kreukfase (30 minuten) tot 60 minuten aan het einde van de droogcyclus. Deze functie voorkomt dat het

wasgoed kreukt. Het wasgoed kan tijdens de anti-kreukfase uit de machine gehaald worden.







## Anti-kreuk 60'

Verlengt de standaard anti-kreukfase (30 minuten) met 30 minuten aan het einde van de droogcyclus. Deze functie voorkomt dat het wasgoed kreukt. Het wasgoed kan tijdens de anti-kreukfase uit de machine gehaald worden.

## Tijd 60'

Verlenging van 30 minuten van het Tijd 30' programma.

## Optietabel

| Programma's |  |   |   |   |  |                | Tijd 60' |
|-------------|---|---|---|---|---|----------------|----------|
|             |  |  |  |  | Anti-kreuk 90'  | Anti-kreuk 60' |          |
| Katoen      | ■   | ■   | ■   | ■   | ■   | ■              |          |
| Synthetica  | ■   |   | ■   | ■   | ■   | ■              |          |
| Mix         |   |   | ■   |   | ■   | ■              |          |
| Strijkvrij+ |   |   |   | ■   | ■   | ■              |          |
| Wol         |   |   | ■   |   |   |                |          |
| Dekbedden   |   |   | ■   |   |   |                |          |
| Opfrissen   |   |   |   |   | ■   | ■              |          |
| Tijd 30'    |   |   |   |   | ■   | ■              | ■        |



# Instellingen

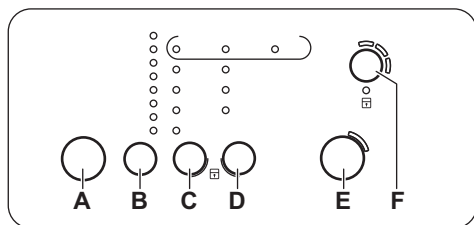

- A) Aan-/Uittoets
- B) Programma-tiptoets **P**
- C) Droogteselectie tiptoets
- D) Optieselectie tiptoets
- E) Start/Pauze tiptoets
- F) Startuitstel tiptoets

## Kinderslotfunctie

Deze optie voorkomt dat kinderen met het apparaat spelen terwijl een programma in werking is. De programmaknop en de tiptoetsen zijn vergrendeld.

Alleen de aan/uit-toets is ontgrendeld.

De kinderslooptie inschakelen:

1. Druk op de aan-/uittoets om het apparaat te activeren.
2. Wacht ongeveer 8 seconden.
3. De tiptoetsen (C) en (D) tegelijkertijd ingedrukt houden. Het indicatielampje kinderslot gaat branden:

## Voor het eerste gebruik

Voordat u het apparaat voor het eerst in gebruik neemt, voert u een van de volgende handelingen uit:

- Maak de droogautomaat schoon met een vochtige doek.
- Start een kort programma (d.w.z. 30 minuten) met vochtig wasgoed.

## Dagelijks gebruik

### Een programma starten zonder een uitgestelde start

1. Bereid het wasgoed voor en plaats de kledingstukken in het apparaat.

Het indicatielampje kinderslot gaat branden:

- i** U kunt het kinderslot tijdens een programma uitschakelen. Houd dezelfde tiptoetsen ingedrukt totdat het lampje voor het kinderslot uit gaat.

### Zoemer aan/uit

Houd om de geluidssignalen in en uit te schakelen ongeveer 2 seconden de tiptoetsen (B) en (C) gelijktijdig ingedrukt.

### Afstelling van de resterende vochtgraad van het wasgoed

Het wijzigen van de standaardgraad van het restvocht van het wasgoed:

1. Druk op de aan-/uittoets om het apparaat te activeren.
2. Wacht ongeveer 8 seconden.
3. Houd (B) en (D) tegelijkertijd ingedrukt. Eén van deze lampjes gaat branden:
  - filter - maximum droge wasgoed
  - condensor - droger wasgoed
  - waterhouder - standaard droge wasgoed
4. Blijf op de toets (E) drukken totdat het indicatielampje van het correcte niveau aan gaat.
5. Houd de toetsen (B) en (D) gedurende ongeveer 2 seconden tegelijk ingedrukt om de aanpassing te bevestigen.

- i** Aan het begin van de droogcyclus (3-5 min.) kan het geluidsniveau iets hoger liggen. Dit komt door de start van de compressor en is normaal voor apparaten die worden aangedreven door een compressor zoals: koelkasten, vriezers etc.



### LET OP!

Zorg bij het sluiten van de deur dat het wasgoed niet tussen de deur van het apparaat en de rubber pakking terecht komt.

2. Druk op de aan-/uittoets om het apparaat te activeren.
3. Stel het correcte programma en de gewenste opties voor dit type wasgoed in.
4. Druk op de Start/Pauze-aanraaktoets. Het programma wordt gestart.

### Startuitstel van een programma

1. Stel het correcte programma en de gewenste opties voor dit type wasgoed in.
2. Druk zo nodig herhaaldelijk op de toets uitgestelde start.



U kunt de start van een programma 3, 6 of 9 uur uitstellen.

3. Druk op de knop Start/Pauze. De lampjes (9U, 6U, 3U) veranderen elke drie uur.

### Een programma wijzigen

1. Druk op de aan/uit-toets om het apparaat uit te schakelen.
2. Druk op de aan-/uittoets om het apparaat te activeren.
3. Stel het programma in.

### Aan het einde van het programma

Als het programma is voltooid:

## Aanwijzingen en tips

### Wasgoed voorbereiden

- Sluit de ritsen.
- Sluit de drukknoopjes van dekbedovertrekken.
- Laat bandjes of linten niet loshangen (bijvoorbeeld de koorden van een schort). Maak ze aan elkaar vast voordat u het programma start.
- Maak alle zakken leeg.
- Als een kledingstuk een interne voering van katoen heeft, draait u het geheel binnenstebuiten. Zorg dat de katoenlaag altijd aan de buitenkant zit.
- Wij adviseren u het correcte programma te kiezen voor het soort stof dat in het apparaat is geplaatst.

- Is met tussenpozen een geluidssignaal te horen
  - De indicatielampjes filter en condensor gaan branden.
  - Het Start/Pauze-lampje brandt.
- Het apparaat blijft nog ongeveer 30 minuten in de anti-kreukbeveiligingfase werken.

In de anti-kreukbeveiligingfase worden de kreukels uit uw kleding gehaald.

U kunt het wasgoed uit de machine halen voordat deze fase is voltooid. Wij adviseren u voor de beste resultaten het wasgoed pas te verwijderen als de fase bijna of volledig is voltooid.

Na afloop van de anti-kreukbeveiligingfase:

- De indicatielampjes filter en condensor gaan branden.
  - Start/Pauze-indicatielampje gaat uit.
1. Druk op de aan/uit-toets om het apparaat te deactiveren.
  2. Open de deur van het apparaat.
  3. Haal het wasgoed uit de trommel.
  4. Sluit de deur van het apparaat.







Na afloop van een programma dient u altijd het filter schoon te maken en het waterreservoir te legen.

### Stand-byfunctie

Om het energieverbruik te verlagen, schakelt deze functie het apparaat automatisch uit:

- Als na 5 minuten geen programma start.
- 5 minuten na afloop van het wasprogramma.

- Combineer geen stoffen met sterke kleuren en stoffen met lichte kleuren. Sterke kleuren kunnen doorlopen.
- Gebruik een toepasselijk programma voor katoenen jersey en gebreide kleding om te voorkomen dat de kledingstukken krimpen.
- Zorg dat het gewicht van het wasgoed niet hoger is dan het maximale gewicht dat in de programmatabel staat.
- Droog alleen wasgoed dat in de droogautomaat kan worden gedroogd. Zie de wasvoorschriften op de kledingstukken.

| Wasvoorschrift  | Beschrijving   |
|---|--|
|  | Wasgoed dat in de droogautomaat kan worden gedroogd.   |
|  | Wasgoed dat in de droogautomaat kan worden gedroogd. Stel het programma met de standaard temperatuur in. |
|  | Wasgoed dat in de droogautomaat kan worden gedroogd. Stel het programma met een lage temperatuur in.     |
|  | Wasgoed dat niet in de droogautomaat kan worden gedroogd.  |

## Onderhoud en reiniging

### Het filter schoonmaken

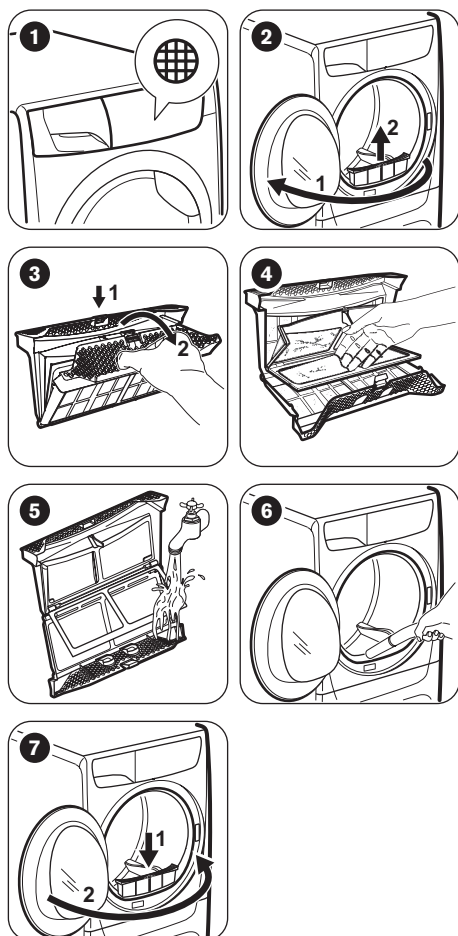

### Waterreservoir legen

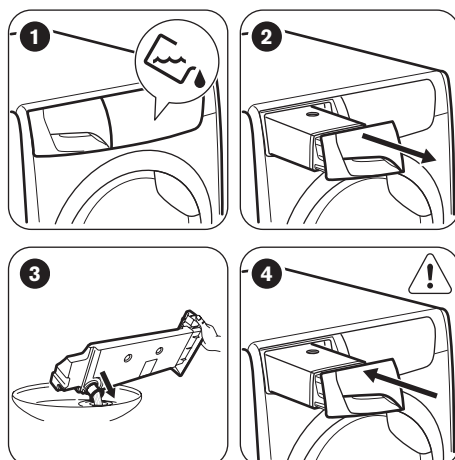

**i** U kunt het water uit het waterreservoir gebruiken als alternatief voor gedistilleerd water (bijv. voor een stoomstrijkijzer). Verwijder voordat u het water gebruikt, eerst eventuele vuilrestjes met een filter.

### Reiniging van de condensator

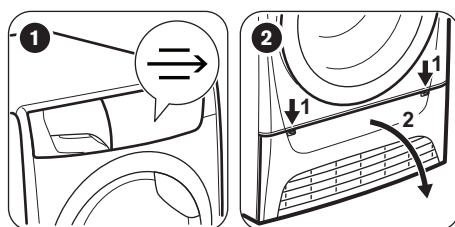

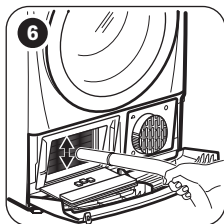
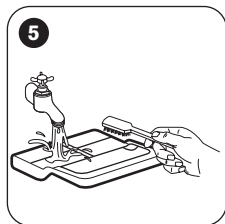
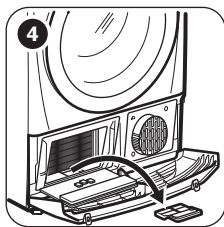
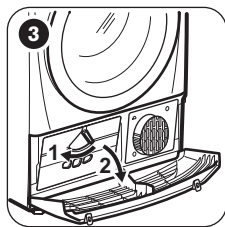

**6** Verwijder indien nodig om de 6 maanden de pluizen uit het vak van de warmtewisselaar. U kunt hiervoor een stofzuiger gebruiken.

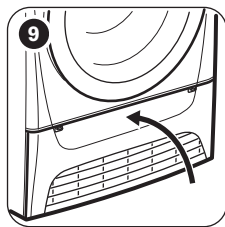
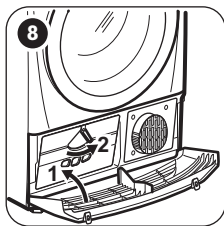
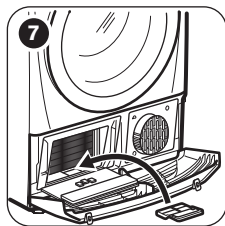

### De trommel reinigen



#### WAARSCHUWING!

Ontkoppel het apparaat voordat u het reinigt.

Gebruik een standaard zeepsop om de binnenzijde van de trommel te reinigen. Droog het gereinigde oppervlak met een zachte doek.



#### LET OP!

Gebruik geen schuurmiddelen of staalwol om de trommel schoon te maken.

### Het bedieningspaneel en de behuizing reinigen

Gebruik een standaard zeepsop om het bedieningspaneel en de behuizing te reinigen.

Gebruik een vochtige doek om te reinigen. Droog het gereinigde oppervlak met een zachte doek.



#### LET OP!

Gebruik geen schoonmaakmiddelen voor meubels of schoonmaakmiddelen die corrosie kunnen veroorzaken.

### De luchtcirculatiesleuven reinigen

Gebruik een stofzuiger om de pluïesjes uit de luchtcirculatiesleuven te verwijderen.

## Probleemoplossing

| Probleem                            | Mogelijke oplossing  |
|-------------------------------------|--|
| U kunt het apparaat niet activeren. | Zorg dat de stekker in het stopcontact zit.                    |
|                                     | Controleer de zekering in de zekeringenkast (huisinstallatie). |
| Het programma start niet.           | Druk op Start/Pauze.   |

| Probleem   | Mogelijke oplossing   |
|--|---|
|  | Zorg dat de deur van het apparaat is gesloten.  |
| De deur van het apparaat gaat niet dicht.          | Zorg dat het filters op de juiste wijze is geïnstalleerd.                                       |
|  | Zorg dat het wasgoed niet tussen de deur van het apparaat en de rubber pakking terecht komt.    |
| Het apparaat stopt tijdens de werking.             | Controleer of het waterreservoir leeg is. Druk op Start/Pauze om het programma weer te starten. |
| De droogcyclus duurt ongewoon lang. <sup>1)</sup>  | Verzekert u ervan dat het gewicht van het wasgoed geschikt is voor de duur van het programma.   |
|  | Zorg dat het filter schoon is.  |
|  | Het wasgoed is te nat. Centrifugeer het wasgoed nogmaals in de wasautomaat.                     |
|  | Zorg ervoor dat de kamertemperatuur niet te hoog is.  |
| Droogcyclus eindigt kort nadat het programma start | Stel het programma Tijd of Extra Droog in.  |

1) Na ongeveer 5 uur stopt het programma automatisch

### Als de droogresultaten niet naar tevredenheid zijn.

- Het ingestelde programma was onjuist.
- Het filter is verstopt.
- De condensor is verstopt.
- Er zat te veel wasgoed in het apparaat.

- De trommel is vuil.
- Verkeerde instelling van de geleidingssensor.
- De luchtcirculatiesleuven zijn verstopt.

## Technische gegevens

|   |   |
|---|---|
| Hoogte x breedte x diepte                 | 850 x 600 x 600 mm (maximaal 680 mm)    |
| Maximale diepte met de apparaatdeur open  | 1090 mm                                 |
| Maximale breedte met de apparaatdeur open | 950 mm                                  |
| Afstelbare hoogte                         | 850 mm (+ 15 mm - afstellen van voeten) |
| Trommelinhoud                             | 118 l                                   |
| Maximaal laadvolume                       | 7 kg                                    |
| Spanning                                  | 230 V                                   |
| Frequentie                                | 50 Hz                                   |
| Benodigde zekering                        | 5A                                      |
| Totaal vermogen                           | 950 W                                   |
| Energie-efficiëntieklasse                 | <b>A+</b>                               |

|   |                  |
|---|------------------|
| Energieverbruik <sup>1)</sup>   | <b>2,17 kWh</b>  |
| Jaarlijks energieverbruik <sup>2)</sup>   | 260 kWh          |
| Links—aan modus stroomverbruik  | 0,44 W           |
| uit modus stroomverbruik  | 0,44 W           |
| Type gebruik  | Huishoudelijk    |
| Toegestane omgevingstemperatuur   | + 5°C tot + 35°C |
| Het beschermdeksel biedt bescherming tegen vaste stoffen en vochtigheid, behalve op plaatsen waar de laagspanningsapparatuur geen bescherming tegen vocht biedt | <b>IPX4</b>      |

**1)** Overeenkomstig EN 61121. 7 kg katoen gecentrifugeerd op 1000 tpm.

**2)** Energieverbruik per jaar in kWh, gebaseerd op 160 droogcycli van het standaardkatoenprogramma bij volledige en gedeeltelijke lading, en het verbruik van de lage-stroommodi. Daadwerkelijke energieverbruik per cyclus hangt af van hoe het apparaat wordt verbruikt (REGELGEVING (EU) nr. 392/2012).

## Verbruiksgegevens

| Programma         | Centrifugeren op / restvocht | Droogtijd | Energieverbruik |
|-------------------|------------------------------|-----------|-----------------|
| Katoen 7 kg       |                              |           |                 |
| Kastdroog         | 1400 tpm / 50%               | 139 min.  | 1,90 kWh        |
|                   | 1000 tpm / 60%               | 159 min.  | 2,17 kWh        |
| Strijkdroog       | 1400 tpm / 50%               | 103 min.  | 1,47 kWh        |
|                   | 1000 tpm / 60%               | 117 min.  | 1,68 kWh        |
| Synthetica 3,5 kg |                              |           |                 |
| Kastdroog         | 1200 tpm / 40%               | 57 min.   | 0,64 kWh        |
|                   | 800 tpm / 50%                | 65 min.   | 0,72 kWh        |

## MILIEUBESCHERMING

Recycle de materialen met het symbool .  
 Gooi de verpakking in een geschikte verzamelcontainer om het te recyclen. Help om het milieu en de volksgezondheid te beschermen en recycle het afval van elektrische en elektronische apparaten. Gooi apparaten gemarkeerd met het symbool  niet weg met het huishoudelijk afval. Breng het product naar het milieustation bij u in de buurt of neem contact op met de gemeente.

## Contents

---

|                          |    |                        |    |
|--------------------------|----|------------------------|----|
| Safety information.....  | 15 | Before First Use.....  | 22 |
| Safety instructions..... | 17 | Daily Use.....         | 22 |
| Product Description..... | 18 | Hints and tips.....    | 23 |
| Control Panel.....       | 19 | Care and cleaning..... | 23 |
| Programme table.....     | 19 | Troubleshooting.....   | 25 |
| Options.....             | 20 | Technical Data.....    | 26 |
| Settings.....            | 21 |                        |    |

Subject to change without notice.

## Safety information

---

Before the installation and use of the appliance, carefully read the supplied instructions. The manufacturer is not responsible if an incorrect installation and use causes injuries and damages. Always keep the instructions with the appliance for future reference.



- Read the supplied instructions.

## General Safety

- Do not change the specification of this appliance.
- If the tumble dryer is put on top of a washing machine, use the stacking kit. The stacking kit, available from your authorized vendor, can be used only with the appliance specified in the instructions, supplied with the accessory. Read it carefully before installation (Refer to the Installation leaflet).
- The appliance can be installed as freestanding or below the kitchen counter with correct space (Refer to the Installation leaflet).
- Do not install the appliance behind a lockable door, a sliding door or a door with a hinge on the opposite side, where the appliance door can not be fully opened.
- The ventilation openings in the base (if applicable) must not be obstructed by a carpet.
- Connect the mains plug to the mains socket only at the end of the installation. Make sure that there is access to the mains plug after the installation.

- Ensure you have good ventilation in the installation room to avoid the back flow of gases into the room from appliances burning other fuels, including open fires.
- Exhaust air must not be discharged into a flue which is used for exhausting fumes from appliances burning gas or other fuels. (if applicable)
- If the supply cord is damaged, it must be replaced by the manufacturer, its Authorised Service Centre or similarly qualified persons in order to avoid a hazard.
- Obey the maximum load volume of 7kg (refer to the “Programme chart” chapter).
- Do not use the appliance if industrial chemicals have been used for cleaning.
- Wipe away lint that has accumulated around the appliance.
- Do not run the appliance without a filter. Clean the lint filter before or after each use.
- Do not dry unwashed items in the tumble dryer.
- Items that have been soiled with substances such as cooking oil, acetone, alcohol, petrol, kerosene, spot removers, turpentine, waxes and wax removers should be washed in hot water with an extra amount of detergent before being dried in the tumble dryer.
- Items such as foam rubber (latex foam), shower caps, waterproof textiles, rubber backed articles and clothes or pillows fitted with foam rubber pads should not be dried in the tumble dryer.
- Fabric softeners, or similar products, should be used as specified by the fabric softener instructions.
- Remove all objects from pockets such as lighters and matches.
- Never stop a tumble dryer before the end of the drying cycle unless all items are quickly removed and spread out so that the heat is dissipated.
- The final part of a tumble dryer cycle occurs without heat (cool down cycle) to ensure that the items are left at a temperature that ensures that the items will not be damaged.
- Before maintenance, deactivate the appliance and disconnect the mains plug from the mains socket.



# Children and vulnerable people safety



## **WARNING!**

Risk of suffocation, injury or permanent disability.

- This appliance can be used by children aged from 8 years and above and persons with reduced physical, sensory or mental capabilities or lack of experience and knowledge if they have been given supervision or instruction concerning use of the appliance in a safe way and understand the hazards involved.
- Do not let children play with the appliance.
- Children of less than 3 years should be kept away unless continuously supervised.
- Keep all packaging away from children.
- Keep all detergents away from children.
- Keep children and pets away from the appliance door when it is open.
- If the appliance has a child safety device, we recommend you activate it.
- Cleaning and user maintenance shall not be made by children without supervision.

## Safety instructions

---

### Installation

- Remove all the packaging.
- Do not install or use a damaged appliance.
- Obey the installation instruction supplied with the appliance.
- Always be careful when you move the appliance because it is heavy. Always wear safety gloves.
- Do not install or use the appliance where the temperature is less than 5°C or higher than 35°C.
- Make sure that the floor where you install the appliance is flat, stable, heat resistant and clean.
- Make sure that there is air circulation between the appliance and the floor.
- Always move the appliance vertically.
- The rear surface of the appliance must be put against the wall.
- When the appliance is put in its permanent position, check if it is fully level with the aid

of a spirit level. If it is not, adjust the feet until it is.

### Electrical connection



## **WARNING!**

Risk of fire and electrical shock.

- The appliance must be earthed.
- Make sure that the electrical information on the rating plate agrees with the power supply. If not, contact an electrician.
- Always use a correctly installed shockproof socket.
- Do not use multi-plug adapters and extension cables.
- Do not pull the mains cable to disconnect the appliance. Always pull the mains plug.
- Do not touch the mains cable or the mains plug with wet hands.
- Only for UK and Ireland. The appliance has a 13 amp mains plug. If it is necessary to change the fuse in the mains plug, use a 13 amp ASTA (BS 1362) fuse.

- This appliance complies with the E.E.C. Directives.

## Use



### WARNING!

Risk of injury, electrical shock, fire, burns or damage to the appliance.

- Use this appliance in a household only.
- Do not dry the damaged items which contain padding or fillings.
- Only dry fabrics which are applicable to dry in the tumble dryer. Follow the instructions on the fabric label.
- If you have washed your laundry with a stain remover start an extra rinse cycle before you start the dryer.
- Do not drink or prepare food with the condensed water/distilled water. It can cause health problems to people and pets.
- Do not sit or stand on the open door.
- Do not dry dripping wet clothes in the tumble dryer.

## Care and cleaning



### WARNING!

Risk of injury or damage to the appliance.

## Product Description

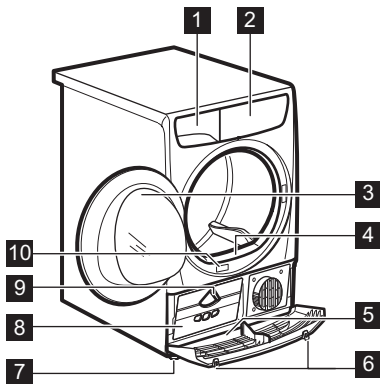

- Do not use water spray and steam to clean the appliance.
- Clean the appliance with a moist soft cloth. Only use neutral detergents. Do not use abrasive products, abrasive cleaning pads, solvents or metal objects.

## Compressor



### WARNING!

Risk of damage to the appliance.

- The compressor and its system in the tumble dryer is filled with the special agent which is free from fluoro-chloro-hydrocarbons. This system must stay tight. The damage of the system can cause a leakage.

## Disposal



### WARNING!

Risk of injury or suffocation.

- Disconnect the appliance from the mains supply.
- Cut off the mains cable and discard it.
- Remove the door catch to prevent children and pets to get closed in the appliance.

- 1 Water container
- 2 Control panel
- 3 Appliance door
- 4 Primary Filter
- 5 Bottom cover with the airflow slots



### WARNING!

Do not put any object on the bottom cover

- 6 Buttons to open the bottom cover
- 7 Adjustable feet
- 8 Heat exchanger door
- 9 Knob to lock the heat exchanger door
- 10 Rating plate

**i** The load door can be installed by the user in the opposite side. It can help to easily put and remove the laundry or if there is a limit to install the appliance (see separate leaflet).

## Control Panel

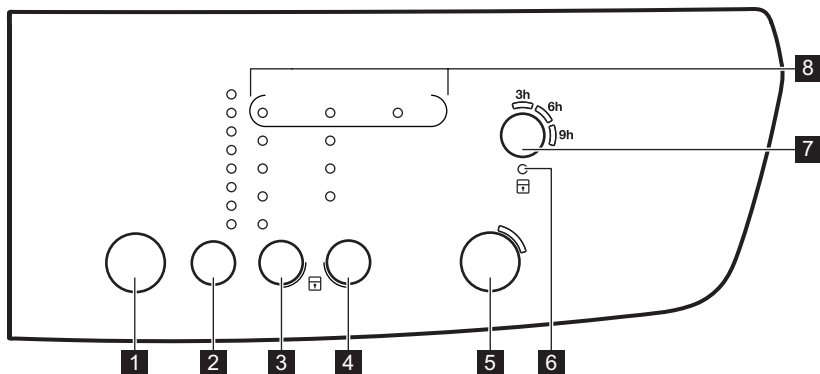

- 1** On / Off button
- 2** Programme selection touchpad **P**
- 3** Dryness selection touchpad
- 4** Options selection touchpad
- 5** Start/Pause touchpad
- 6** Child lock indicator
- 7** Delay touchpad
- 8** Indicators: Filter , Condenser , Tank

**i** Touch the touchpads with your finger in the area with the symbol or name of the option. Do not wear gloves when you operate with the control panel. Make sure that the control panel is always clean and dry.

## Programme table

| Programmes | Type of load  | Load (max.) <sup>1)</sup> / Fabric mark |
|------------|---|---|
| Cotton     | Drying level:  Extra Dry,  Strong Dry,   Cupboard Dry <sup>2)3)</sup> ,  Iron Dry <sup>3)</sup> | <b>7kg/</b>                             |
| Synthetic  | Drying level:  Extra Dry,   Cupboard Dry <sup>3)</sup> ,  Iron Dry                              | <b>3,5</b>                              |
| Mixed      | Cotton and synthetic fabrics. Low temperature programme. Delicate programme with warm air.      | <b>3kg/</b>                             |

| Programmes         | Type of load   | Load (max.) <sup>1)</sup> / Fabric mark |
|--------------------|--|---|
| Easy Iron          | Easy care fabrics for which a minimum of ironing is necessary. The drying results can be different from one type of fabric to the other. Shake the items before you put them in the appliance. When the programme is completed, immediately remove the items and put them on a hanger. | 1kg (or 5 shirts)/<br>                  |
| Wool <sup>4)</sup> | Wool fabrics. Gentle drying washable woollens. Remove immediately the items when the programme is completed.<br><br>WOOLMARK<br>APPAREL CARE   | 1kg                                     |
| Duvets             | To dry one or two duvet and pillows (with feather, down or synthetic fillings).  | 3kg/<br>                                |
| Refresh            | Refreshing a textiles that were in storage.  | 1kg                                     |
| Time 30 min        | Time programme to dry individual items of laundry.   | 7kg/<br>                                |

1) The maximum weight refers to dry items.

2) The Cotton Cupboard Dry programme is the "Standard cotton programme" and it is suitable to dry normal wet cotton laundry and it is the most efficient programme in terms of energy consumption for drying wet cotton laundry.

3) **For test institutes only:** Standard programmes for tests are specified in the EN 61121 document.

4) The wool drying cycle of this machine has been approved by The **Woolmark** Company for the drying of machine washable wool products provided that the products are washed and dried according to the instructions on the garment label and those issued by the manufacturer of this machine. **M1221**. In UK, Eire, Hong Kong and India the **Woolmark** symbol is a certification trademark.

## Options

### Dryness

This function helps to get the laundry more dried. There are 4 possible selections:

- Extra Dry
- Strong Dry (for Cotton only)
- Cupboard Dry
- Iron Dry

### Anticrease 90 min

Extends of 60 minutes the standard anticrease phase (30 minutes) at the end of the drying cycle. This function prevents the laundry from

creasing. The laundry can be removed during the anticrease phase.

### Anticrease 60 min

Extends of 30 minutes the standard anticrease phase (30 minutes) at the end of the drying cycle. This function prevents the laundry from creasing. The laundry can be removed during the anticrease phase.

### Time 60 min

Extends of 30 minutes the Time 30 min programme.

## Options table

| Programmes  |   |   |   |   |                    |                    |             |
|-------------|---|---|---|---|--------------------|--------------------|-------------|
|             |   |   |   |   | Anti-crease 90 min | Anti-crease 60 min | Time 60 min |
| Cotton      | ■ | ■ | ■ | ■ | ■                  | ■                  |             |
| Synthetic   | ■ |   | ■ | ■ | ■                  | ■                  |             |
| Mixed       |   |   | ■ |   | ■                  | ■                  |             |
| Easy Iron   |   |   |   | ■ | ■                  | ■                  |             |
| Wool        |   |   | ■ |   |                    |                    |             |
| Duvets      |   |   | ■ |   |                    |                    |             |
| Refresh     |   |   |   |   | ■                  | ■                  |             |
| Time 30 min |   |   |   |   | ■                  | ■                  | ■           |

## Settings

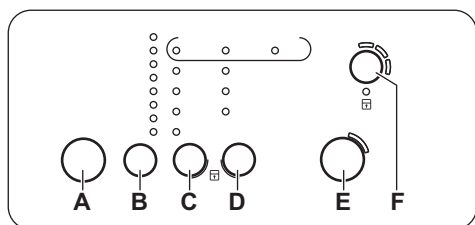

- A)** On / Off button
- B)** Programme selection touchpad **P**
- C)** Dryness selection touchpad
- D)** Options selection touchpad
- E)** Start/Pause touchpad
- F)** Delay touchpad

### Child lock function

This option prevents children to play with the appliance while a programme operates. The programme knob and the touchpads are locked.

Only the on/off button is unlocked.

### Activating the child lock option:

- 1.** Press the on/off button to activate the appliance.
- 2.** Wait approximately 8 seconds.
- 3.** Press and hold touchpads **(C)** and **(D)** at the same time. The child lock indicator comes on.

The child lock indicator comes on.



It is possible to deactivate the child lock option while a programme operates. Press and hold the same touchpads until the child lock indicator goes off.

### Buzzer on/off

To deactivate or activate the acoustic signals, press and hold for approximately 2 seconds touchpads **(B)** and **(C)** at the same time.

## Adjustment of the remaining laundry moisture degree

To change the default degree of the remaining moisture of the laundry:

1. Press the on/off button to activate the appliance.
2. Wait approximately 8 seconds.
3. Press and hold buttons **(B)** and **(D)** at the same time.

One of the these indicators comes on:

## Before First Use

Before you use the appliance for the first time do these operations:

- Clean the tumble dryer drum with a moist cloth.
- Start a short programme (e.g. 30 minutes) with moist laundry.

## Daily Use

### Start a programme without delay start

1. Prepare the laundry and load the appliance.



#### CAUTION!

Make sure that when you close the door, the laundry does not catch between the appliance door and the rubber seal.

2. Press the on/off button to activate the appliance.
3. Set the correct programme and options for the type of load.
4. Press the Start/Pause touchpad. The programme starts.

### Starting the programme with delay start

1. Set the correct programme and options for the type of load.
2. Press the delay start button again and again as necessary.



You can delay the start of a programme by 3, 6 or 9 hours.

3. Press the Start/Pause button. The LEDs (9H, 6H, 3H) change on each 3 hours.

- Filter - the maximum dry laundry
  - Condenser - the more dry laundry
  - Tank - the standard dry laundry
4. Press the button **(E)** again and again until the indicator of the correct level comes on.
  5. To confirm the adjustment, press and hold buttons **(B)** and **(D)** at the same time for approximately 2 seconds.



At the beginning of drying cycle (3-5 min.) there could be a slightly higher sound level. It is because of start of the compressor that is normal for compressor powered appliances such: refrigerators, freezers.

### Change a programme

1. Press the on/off button to deactivate appliance
2. Press the on/off button to activate the appliance.
3. Set the programme.

### At the end of the programme

When the programme is completed:

- An intermittent acoustic signal operates.
- The indicators Filter and Condenser comes on.
- The Start/Pause indicator is on.

The appliance continues to operate with the crease guard phase for approximately other 30 minutes.

The crease guard phase removes creases from your laundry.

You can remove the laundry before the crease guard phase is completed. We recommend, for better results, that you remove the laundry when the phase is almost completed or completed.

When the crease guard phase is completed:

- The indicators Filter and Condenser comes on.

- Start/Pause indicator goes off.
- Press the on/off button to deactivate the appliance.
  - Open the appliance door.
  - Remove the laundry.
  - Close the appliance door.



Always clean the filter and empty the water container when a programme is completed.

## Hints and tips

### Preparing the laundry

- Close the zippers.
- Close the fasteners of the duvet covers.
- Do not keep ties or ribbons loose (e.g. apron ribbons). Tie them before you start a programme.
- Remove all items from the pockets.
- If an item has the internal layer made of cotton, turn it inside out. Make sure that the cotton layer is always external
- We recommend that you set the correct programme applicable for the type of fabrics that are in the appliance.

### Stand-by function

To decrease the energy consumption, this function automatically deactivates the appliance:

- After 5 minutes if you do not start the programme.
- After 5 minutes from the end of the programme.

- Do not put fabrics with strong colours together with fabrics with light colours. Strong colours can bleed.
- Use an applicable programme for cotton jersey and knitwear to prevent the items to shrink.
- Make sure that the laundry weight is not more than the maximum weight that is in the programme table.
- Dry only the laundry that is applicable for tumble dryer. Refer to the fabric label on the items.

| Fabric label | Description   |
|--------------|---|
|              | Laundry that is applicable for tumble dryer.  |
|              | Laundry that is applicable for tumble dryer. Set the programme with standard temperature. |
|              | Laundry that is applicable for tumble dryer. Set the programme with low temperature.      |
|              | Laundry that is not applicable for tumble dryer.  |

## Care and cleaning

### Cleaning the filter

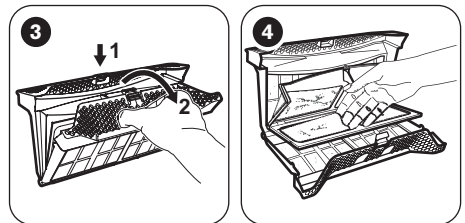
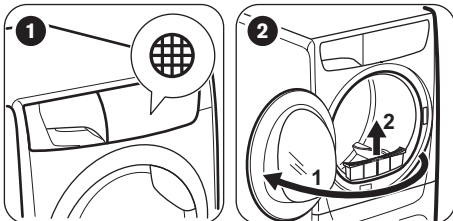

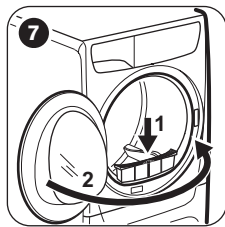
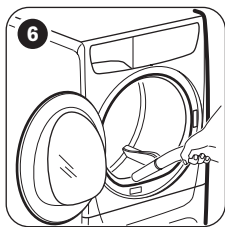
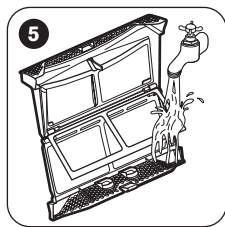

### Draining the water container

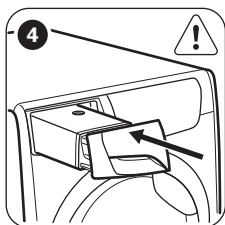
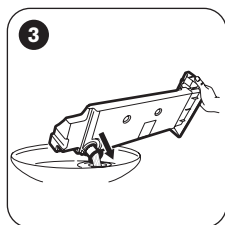
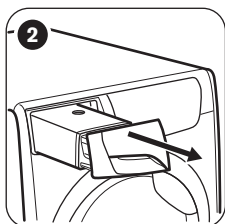
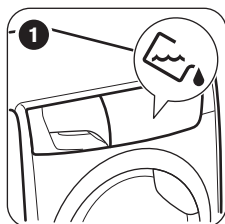

**i** You can use the water from the water container as an alternative to distilled water (e.g. for steam ironing). Before you use the water, remove dirt residues with a filter.

### Cleaning the condenser

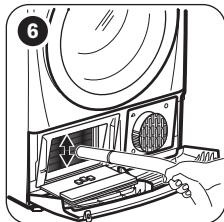
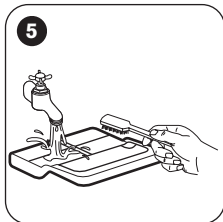
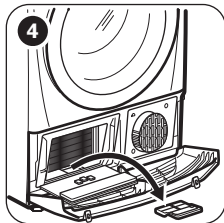
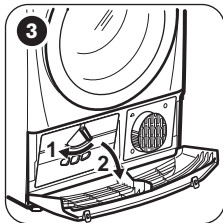
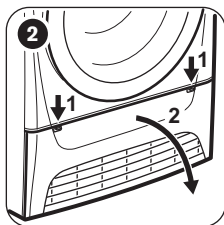
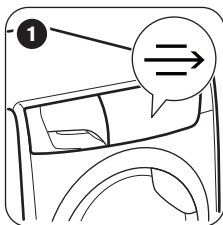

**6** if necessary, one time for each 6 months, remove the fluff from the heat exchanger compartment. You can use a vacuum cleaner.

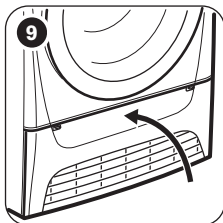
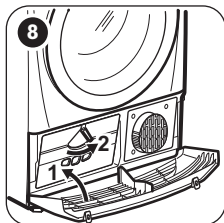
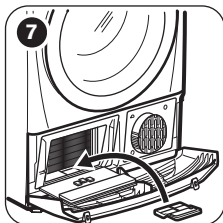



## Cleaning the drum



### WARNING!

Disconnect the appliance before you clean it.

Use a standard neutral soap detergent to clean the inner surface of the drum and drum ribs. Dry the cleaned surfaces with a soft cloth.



### CAUTION!

Do not use abrasive materials or steel wool to clean the drum.

## Cleaning the control panel and housing

Use a standard neutral soap detergent to clean the control panel and housing.

## Troubleshooting

| Problem  | Possible solution  |
|--|--|
| You cannot activate the appliance.                       | Make sure that the mains plug is connected to the mains socket.                              |
|  | Check fuse in fuse box (domestic installation).  |
| The programme does not start.                            | Press Start/Pause.   |
|  | Make sure that the appliance door is closed.   |
| The appliance door does not close.                       | Make sure that the installation of the filter is correct.                                    |
|  | Make sure that the laundry does not catch between the appliance door and the rubber seal.    |
| The appliance stops during operation.                    | Make sure that the water container is empty. Press Start/Pause to start the programme again. |
| Drying cycle lasts an unusually long time. <sup>1)</sup> | Make sure that the weight of the laundry is applicable to the duration of the programme.     |
|  | Make sure that the filter is clean.  |
|  | The laundry is too wet. Spin the laundry in the washing machine again.                       |
|  | Make sure that the room temperature is not too warm.   |
| Drying cycle ends shortly after programme starts.        | Set the Time Drying or the Extra Dry programme.  |

<sup>1)</sup> After maximum 5 hours, the programme ends automatically

### If the drying results are not satisfactory

- The set programme was incorrect.
- The filter is clogged.
- The condenser is clogged.
- There was too much laundry in the appliance.
- The drum is dirty.

Use a moist cloth to clean. Dry the cleaned surfaces with a soft cloth.



### CAUTION!

Do not use furniture cleaning agents or cleaning agents which can cause corrosion to clean the appliance.

## Cleaning the airflow slots

Use a vacuum cleaner to remove the fluff from the airflow slots.

- Incorrect setting of the conductivity sensor.
- The airflow slots are clogged.

## Technical Data

|  |                                     |
|--|-------------------------------------|
| Height x Width x Depth   | 850 x 600 x 600 mm (maximal 680 mm) |
| Max. depth with the appliance door open  | 1090 mm                             |
| Max. width with the appliance door open  | 950 mm                              |
| Adjustable height  | 850 mm (+ 15 mm - feet regulation)  |
| Drum volume  | 118 l                               |
| Maximum load volume  | 7 kg                                |
| Voltage  | 230 V                               |
| Frequency  | 50 Hz                               |
| Necessary fuse   | 5 A                                 |
| Total power  | 950 W                               |
| Energy efficiency class  | <b>A+</b>                           |
| Energy consumption <sup>1)</sup>   | <b>2,17 kWh</b>                     |
| Annual energy consumption <sup>2)</sup>  | 260 kWh                             |
| Left—on mode power absorption  | 0,44 W                              |
| Off mode power absorption  | 0,44 W                              |
| Type of use  | Household                           |
| Permitted ambient temperature  | + 5°C to + 35°C                     |
| Level of protection against ingress of solid particles and moisture ensured by the protective cover, except where the low voltage equipment has no protection against moisture | <b>IPX4</b>                         |

1) With reference to EN 61121. 7kg of cotton centrifuged at 1000 rpm.

2) Energy consumption per year in kWh, based on 160 drying cycles of the standard cotton programme at full and partial load, and the consumption of the low-power modes. Actual energy consumption per cycle will depend on how the appliance is used (REGULATION (EU) No 392/2012).



## Consumption Data

| Programme    | Spun at / residual humidity | Drying time | Energy consumption |
|--------------|-----------------------------|-------------|--------------------|
| Cotton 7 kg  |                             |             |                    |
| Cupboard Dry | 1400 rpm / 50%              | 139 min.    | 1,90 kWh           |
|              | 1000 rpm / 60%              | 159 min.    | 2,17 kWh           |
| Iron Dry     | 1400 rpm / 50%              | 103 min.    | 1,47 kWh           |

| Programme        | Spun at / residual humidity | Drying time | Energy consumption |
|------------------|-----------------------------|-------------|--------------------|
|                  | 1000 rpm / 60%              | 117 min.    | 1,68 kWh           |
| Synthetic 3,5 kg |                             |             |                    |
| Cupboard Dry     | 1200 rpm / 40%              | 57 min.     | 0,64 kWh           |
|                  | 800 rpm / 50%               | 65 min.     | 0,72 kWh           |

## ENVIRONMENTAL CONCERNS

---

Recycle the materials with the symbol . Put the packaging in applicable containers to recycle it. Help protect the environment and human health and to recycle waste of electrical and electronic appliances. Do not dispose appliances marked with the symbol  with the household waste. Return the product to your local recycling facility or contact your municipal office.

## Table des matières

---

|                                 |    |   |    |
|---------------------------------|----|---|----|
| Consignes de sécurité .....     | 28 | Avant la première utilisation .....       | 35 |
| Instructions de sécurité .....  | 30 | Utilisation quotidienne .....             | 36 |
| Description de l'appareil ..... | 32 | Conseils .....                            | 36 |
| Panneau de commande .....       | 32 | Entretien et nettoyage .....              | 37 |
| Tableau des programmes .....    | 33 | En cas d'anomalie de fonctionnement ..... | 39 |
| Options .....                   | 34 | Caractéristiques techniques .....         | 40 |
| Réglages de base .....          | 35 |   |    |

Sous réserve de modifications.

## **Consignes de sécurité**

---

Avant d'installer et d'utiliser cet appareil, lisez soigneusement les instructions fournies. Le fabricant ne peut être tenu pour responsable des dommages et blessures liés à une mauvaise installation ou utilisation. Conservez toujours cette notice avec votre appareil pour vous y référer ultérieurement.



- Lire les instructions fournies.

## **Consignes générales de sécurité**

- Ne modifiez pas les caractéristiques de cet appareil.
- Si le sèche-linge est placé au-dessus d'un lave-linge, utilisez le kit de superposition. Le kit de superposition, disponible auprès d'un revendeur agréé, ne peut être utilisé qu'avec l'appareil indiqué dans les instructions (fournies avec l'accessoire). Lisez attentivement les instructions avant de procéder à l'installation (reportez-vous au livret d'installation).
- L'appareil peut être installé de façon autonome ou sous un plan de travail de cuisine si un espace correct est disponible (reportez-vous au livret d'installation).
- L'appareil ne doit pas être installé derrière une porte à serrure, une porte coulissante ni une porte battante dotée d'une charnière du côté opposé à l'appareil qui pourrait empêcher l'ouverture complète du hublot.
- Les orifices d'aération situés à la base (si présents) ne doivent pas être obstrués par de la moquette.

- Ne connectez la fiche d'alimentation secteur à la prise de courant secteur qu'à la fin de l'installation. Assurez-vous que la fiche d'alimentation est accessible une fois l'appareil installé.
- Aérez suffisamment la pièce pour éviter le reflux de gaz provenant d'appareils utilisant d'autres combustibles, y compris les flammes nues.
- L'air rejeté ne doit pas être évacué dans une évacuation utilisée pour les fumées rejetées provenant des appareils brûlant du gaz ou d'autres combustibles. (si présent)
- Si le câble d'alimentation est endommagé, il doit être remplacé par le fabricant, son service après-vente ou des personnes de qualification similaire afin d'éviter un danger.
- Respectez la charge maximale de 7 kg (reportez-vous au chapitre « Tableau des programmes »).
- Ne séchez pas d'articles sur lesquels ont été utilisés des produits de nettoyage chimiques industriels.
- Retirez les peluches accumulées dans l'appareil.
- N'utilisez pas l'appareil sans filtre. Nettoyez le filtre à peluches avant ou après chaque utilisation.
- N'introduisez dans le sèche-linge que du linge propre.
- Il convient que les articles qui ont été salis avec des substances telles que l'huile de cuisson, l'acétone, l'alcool, l'essence, le kérosène, les détachants, la térébenthine, la cire et les substances pour retirer la cire soient lavés dans de l'eau chaude avec une quantité supplémentaire de détergent avant d'être séchés dans le sèche-linge à tambour.
- Les pièces avec mousse de caoutchouc (mousse de latex), bonnets de bain, textiles imperméables, articles doublés en caoutchouc ou vêtements et taies d'oreiller rembourrés de mousse de caoutchouc ne doivent pas être séchés dans un sèche-linge.
- Les assouplissants ou autres produits similaires doivent être utilisés conformément aux instructions de leur fabricant.
- Retirez des poches tous les objets tels que briquets et allumettes.

- N'arrêtez jamais le sèche-linge avant la fin du cycle de séchage à moins de sortir immédiatement tout le linge et de le déplier pour mieux dissiper la chaleur.
- La phase finale d'un cycle de sèche-linge à tambour se produit sans chaleur (cycle de refroidissement) afin de s'assurer que les articles sont soumis à une température garantissant qu'ils ne seront pas endommagés.
- Avant toute opération d'entretien, éteignez l'appareil et débranchez la fiche de la prise secteur.

## Sécurité des enfants et des personnes vulnérables



### AVERTISSEMENT!

Risque d'asphyxie, de blessure ou d'invalidité permanente.

- Cet appareil peut être utilisé par des enfants âgés d'au moins 8 ans et par des personnes ayant des capacités physiques, sensorielles ou mentales réduites ou dénuées d'expérience ou de connaissance, s'ils (si elles) sont correctement surveillé(e)s ou si des instructions relatives à l'utilisation de l'appareil en toute sécurité leur ont été données et si les risques encourus ont été appréhendés.
- Les enfants ne doivent pas jouer avec l'appareil.
- Les enfants de moins de 3 ans, sans surveillance, doivent être tenus à l'écart de l'appareil.
- Ne laissez pas les emballages à la portée des enfants.
- Ne laissez pas les détergents à la portée des enfants.
- Tenez les enfants et les animaux éloignés de la porte de l'appareil lorsque celle-ci est ouverte.
- Si l'appareil est équipé d'un dispositif de sécurité enfants, nous vous recommandons de l'activer.
- Le nettoyage et l'entretien par l'utilisateur ne doivent pas être effectués par des enfants sans surveillance.

## Instructions de sécurité

### Instructions d'installation

- Retirez l'intégralité de l'emballage
- N'installez pas et ne branchez pas un appareil endommagé.

- Suivez scrupuleusement les instructions d'installation fournies avec l'appareil.
- Soyez toujours vigilants lorsque vous déplacez l'appareil car il est lourd. Portez toujours des gants de sécurité.

- N'installez pas l'appareil ou ne l'utilisez pas dans un endroit où la température ambiante est inférieure à 5 °C ou supérieure à 35°C.
- Assurez-vous que le sol sur lequel vous installez l'appareil est plat, stable, résistant à la chaleur et propre.
- Assurez-vous que de l'air circule entre l'appareil et le sol.
- Déplacez toujours l'appareil à la verticale.
- La surface arrière de l'appareil doit être positionnée contre le mur.
- Une fois l'appareil installé à son emplacement permanent, vérifiez qu'il est bien de niveau à l'aide d'un niveau à bulle. S'il n'est pas de niveau, réglez les pieds jusqu'à ce qu'il le soit.

## Connexion électrique



### AVERTISSEMENT!

Risque d'incendie ou d'électrocution.

- L'appareil doit être relié à la terre.
- Vérifiez que les données électriques figurant sur la plaque signalétique correspondent à celles de votre réseau. Si ce n'est pas le cas, contactez un électricien.
- Utilisez toujours une prise de courant de sécurité correctement installée.
- N'utilisez pas d'adaptateurs multiprises ni de rallonges.
- Ne tirez jamais sur le câble d'alimentation électrique pour débrancher l'appareil. Tirez toujours sur la fiche.
- Ne touchez jamais le câble d'alimentation ni la fiche avec des mains mouillées.
- Uniquement pour le R-U et l'Irlande. L'appareil dispose d'une alimentation secteur 13 amp. S'il s'avère nécessaire de changer le fusible de l'alimentation secteur, utilisez un fusible 13 amp ASTA (BS 1362).
- Cet appareil est conforme aux directives CEE.

## Utilisation



### AVERTISSEMENT!

Risque de blessure, de choc électrique, d'incendie, de brûlures ou de dommage matériel à l'appareil.

- Utilisez cet appareil uniquement dans un environnement domestique.
- Ne séchez pas d'articles endommagés contenant un rembourrage ou un garnissage.

- Séchez uniquement les textiles adaptés au séchage dans un sèche-linge. Suivez les instructions figurant sur l'étiquette des textiles.
- Si vous avez lavé votre linge avec un produit détachant, lancez un cycle de rinçage supplémentaire avant de démarrer le sèche-linge.
- N'utilisez pas l'eau de condensation/eau distillée pour préparer des boissons ni pour cuisiner. Elle peut entraîner des problèmes de santé chez les personnes et les animaux domestiques.
- Ne montez pas sur le hublot ouvert de votre appareil ; ne vous asseyez pas dessus.
- N'introduisez pas de linge non essoré dans le sèche-linge.

## Entretien et nettoyage



### AVERTISSEMENT!

Risque de blessure corporelle ou de dommages matériels.

- Ne pulvérisez pas d'eau ni de vapeur pour nettoyer l'appareil.
- Nettoyez l'appareil avec un chiffon doux humide. Utilisez uniquement des produits de lavage neutres. N'utilisez pas de produits abrasifs, de tampons à récurer, de solvants ni d'objets métalliques.

## Compresseur



### AVERTISSEMENT!

Risque d'endommagement de l'appareil.

- Dans le sèche-linge, le compresseur et son système sont remplis d'un agent spécial ne contenant pas d'hydrochlorofluorocarbures. Ce circuit doit rester hermétique. Tout endommagement du circuit peut entraîner une fuite.

## Mise au rebut



### AVERTISSEMENT!

Risque de blessure ou d'asphyxie.

- Débranchez l'appareil de l'alimentation électrique.
- Coupez le câble d'alimentation et mettez-le au rebut.
- Retirez le dispositif de verrouillage de la porte pour empêcher les enfants et les animaux de s'enfermer dans l'appareil.

## Description de l'appareil

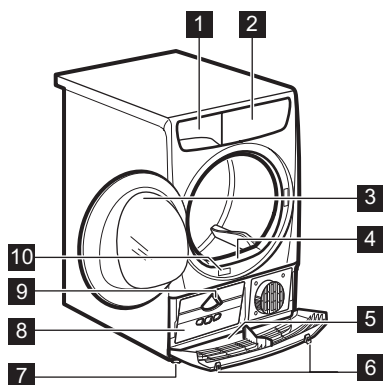

- 1 Bac d'eau de condensation
- 2 Panneau de commande
- 3 Hublot de l'appareil
- 4 Filtre principal
- 5 Couvercle inférieur avec fentes de circulation d'air



### AVERTISSEMENT!

Ne placez pas d'objet sur le couvercle inférieur

- 6 Touches pour ouvrir le couvercle inférieur
- 7 Pied réglable
- 8 Trappe du condenseur thermique
- 9 Manette de verrouillage de la trappe du condenseur thermique
- 10 Plaque de calibrage



L'utilisateur peut installer le hublot de sorte qu'il s'ouvre dans l'autre sens. Cela est utile si l'espace autour de l'appareil est restreint et rend le chargement et le retrait du linge difficile (voir brochure fournie séparément).

## Panneau de commande

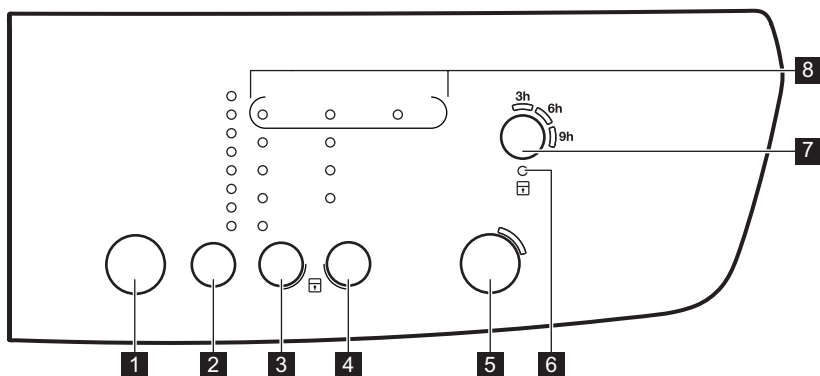

- 1 Touche Marche/Arrêt
- 2 Touche de sélection de programme **P**
- 3 Touche de sélection de séchage
- 4 Touche de sélection d'options

- 5 Départ/Pause Touche
- 6 Voyant Sécurité enfants
- 7 Départ différé Touche





























**8** Voyants : Filtre , Condenseur , Bac plein 



Appuyez sur les touches, dans la zone portant le symbole ou le nom de l'option. Ne portez pas de gants lorsque vous utilisez le bandeau de commande. Assurez-vous que le bandeau de commande est toujours propre et sec.

## Tableau des programmes

| Programmes          | Type de vaisselle   | Charge (max.)<br>1) / Étiquette<br>d'entretien de<br>textiles  |
|---------------------|---|--|
| Coton               | Degré de séchage :  Extra sec,  Très sec,   Prêt à ranger <sup>2)3)</sup> ,  Prêt à repasser <sup>3)</sup> | 7 kg/    |
| Synthétiques        | Degré de séchage :  Extra sec,  Prêt à ranger <sup>3)</sup> ,  Prêt à repasser   | 3,5                       |
| Mixtes              | Cotons et textiles synthétiques. Programme basse température. Programme délicat avec de l'air chaud.  | 3kg/                     |
| Facile à Repasser + | Vêtements faciles à entretenir demandant un minimum de repassage. Les résultats de séchage peuvent varier en fonction du type de textile. Dépliez-les le plus possible avant de les placer dans l'appareil. Une fois le programme terminé, sortez immédiatement les articles et accrochez-les sur un cintre.  | 1 kg (ou 5 chemises)/    |
| Laine <sup>4)</sup> | Lainages. Séchage en douceur des lainages lavables. Sortez immédiatement les articles une fois le programme terminé.<br><br>WOOLMARK<br>APPAREL CARE  | 1kg  |
| Couette             | Séchage d'une ou deux couettes et d'oreillers (garnissage en plumes, duvet ou synthétique).   | 3kg/               |
| Rafraîchir          | Pour les textiles qui nécessitent d'être rafraîchis.  | 1kg  |
| Minuterie 30'       | Durée de programme pour sécher le linge séparément.   | 7kg/               |

1) Poids maximal des articles secs.

2) Le programme  Coton Prêt à ranger est le programme standard pour le coton. Il convient au séchage du linge en coton normalement humide, et est le programme le moins gourmand en énergie pour le séchage du linge en coton humide.

3) **Uniquement pour les instituts de test** : Les programmes de test standard sont indiqués dans le document EN 61121.

4) Le cycle de séchage de la laine de cet appareil a été approuvé par The **Woolmark** Company pour le séchage des articles en laine lavables en machine, sous réserve que ces articles soient lavés et séchés conformément aux instructions de l'étiquette et du fabricant de cet appareil.

**M1221.** Au Royaume-Uni, en Irlande, à Hong Kong ainsi qu'en Inde, le symbole **Woolmark** est une marque de certification.

# Options

## Degré de séchage ☀️

Cette fonction permet d'adapter le degré de séchage du linge. Quatre choix sont possibles :

- ☀️ Extra sec
- ☀️ Très sec (pour le coton uniquement)
- ☀️ Prêt à ranger
- ☀️ Prêt à repasser

## Anti-froissage 90'

Prolonge de 60 minutes la phase anti-froissage standard (30 minutes) à la fin du cycle de séchage. Cette fonction évite le froissage du

linge. Le linge peut être retiré durant la phase anti-froissage.

## Anti-froissage 60'

Prolonge de 30 minutes la phase anti-froissage standard (30 minutes) à la fin du cycle de séchage. Cette fonction évite le froissage du linge. Le linge peut être retiré durant la phase anti-froissage.

## Minuterie 60'

Prolonge de 30 minutes le programme Minuterie 30'.

## Tableau des options

| Programmes          | ☀️ |    |    |    | ☑️                 |                    |               |
|---------------------|----|----|----|----|--------------------|--------------------|---------------|
|                     | ☀️ | ☀️ | ☀️ | ☀️ | Anti-froissage 90' | Anti-froissage 60' | Minuterie 60' |
| Coton               | ■  | ■  | ■  | ■  | ■                  | ■                  |               |
| Synthétiques        | ■  |    | ■  | ■  | ■                  | ■                  |               |
| Mixtes              |    |    | ■  |    | ■                  | ■                  |               |
| Facile à Repasser + |    |    |    | ■  | ■                  | ■                  |               |
| Laine               |    |    | ■  |    |                    |                    |               |
| Couette             |    |    | ■  |    |                    |                    |               |
| Rafraîchir          |    |    |    |    | ■                  | ■                  |               |
| Minuterie 30'       |    |    |    |    | ■                  | ■                  | ■             |

## Réglages de base

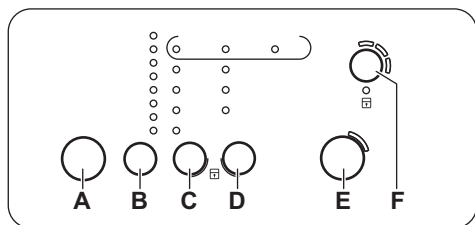

- A)** Touche Marche/Arrêt
- B)** Touche de sélection de programme **P**
- C)** Touche de sélection de séchage
- D)** Touche de sélection d'options
- E)** Départ/Pause Touche
- F)** Départ différé Touche

### Fonction Sécurité enfants

Cette option empêche les enfants de jouer avec l'appareil pendant le déroulement d'un programme. Le sélecteur de programme et les touches sont verrouillés.

Seule la touche Marche/Arrêt est déverrouillée.

Activation de l'option Sécurité enfants :

1. Appuyez sur la touche Marche/Arrêt pour allumer l'appareil.
2. Attendez environ 8 secondes.
3. Appuyez simultanément sur les touches **(C)** et **(D)** et maintenez-les enfoncées. Le voyant Sécurité enfants s'allume.

Le voyant Sécurité enfants s'allume.

- i** Vous pouvez désactiver l'option Sécurité enfants pendant le déroulement d'un programme. Appuyez sur les mêmes touches et maintenez-les enfoncées jusqu'à ce que le voyant de la sécurité enfants s'éteigne.

## Avant la première utilisation

Avant d'utiliser l'appareil pour la première fois, effectuez l'une des opérations suivantes :

- Nettoyez le tambour du sèche-linge avec un chiffon humide.
- Démarrez un programme court (par exemple 30 minutes) avec du linge humide.

### Alarme activée/désactivée

Pour activer ou désactiver les signaux sonores, appuyez simultanément sur les touches **(B)** et **(C)** et maintenez-les enfoncées pendant environ 2 secondes.

### Réglage du degré d'humidité résiduelle dans le linge

Pour modifier le degré d'humidité résiduelle dans le linge par défaut :

1. Appuyez sur la touche Marche/Arrêt pour allumer l'appareil.
2. Attendez environ 8 secondes.
3. Appuyez simultanément sur les touches **(B)** et **(D)** et maintenez-les enfoncées.

L'un de ces voyants s'allume :

- Filtre - linge séché au maximum
  - Condenseur - linge plus sec
  - Bac plein - linge sec standard
4. Appuyez à plusieurs reprises sur la touche **(E)** jusqu'à ce que le voyant du niveau correct s'allume.
  5. Pour confirmer le réglage, appuyez simultanément sur les touches **(B)** et **(D)** et maintenez-les enfoncées pendant environ 2 secondes.

- i** Au début du cycle de séchage (3 à 5 minutes) le niveau sonore peut être légèrement plus fort. Cela est dû au démarrage du compresseur. Ce phénomène est normal pour tous les appareils alimentés par un compresseur, tels que les réfrigérateurs ou les congélateurs.

## Utilisation quotidienne

### Démarrage d'un programme sans départ différé

1. Préparez le linge et chargez l'appareil.



#### **ATTENTION!**

Assurez-vous que le hublot est fermé et que le linge n'est pas coincé entre le hublot de l'appareil et le joint en caoutchouc.

2. Appuyez sur la touche Marche/Arrêt pour allumer l'appareil.
3. Réglez le programme et les options adaptés au type de charge.
4. Appuyez sur la touche Départ/Pause. Le programme démarre.

### Démarrage du programme avec départ différé

1. Réglez le programme et les options adaptés au type de charge.
2. Appuyez sur la touche Départ différé à plusieurs reprises autant que nécessaire.



Vous pouvez différer de 3, 6 ou 9 heures le départ d'un programme.

3. Appuyez sur la touche Départ/Pause. Les voyants (9h, 6h et 3h) changent toutes les 3 heures.

### Changement de programme

1. Appuyez sur la touche Marche/Arrêt pour éteindre l'appareil
2. Appuyez sur la touche Marche/Arrêt pour allumer l'appareil.
3. Sélectionnez le programme.

## Conseils

### Préparation du linge

- Fermez les fermetures à glissière.

### À la fin du programme

Une fois le programme terminé :

- Un signal sonore intermittent retentit.
- Les voyants Filtre et Condenseur s'allument.
- Le voyant Départ/Pause est allumé.

L'appareil continue à effectuer la phase anti-froissage pendant environ 30 minutes.

La phase anti-froissage évite les plis du linge.

Vous pouvez retirer le linge avant la fin de la phase anti-froissage. Pour de meilleurs résultats, nous vous recommandons de ne retirer le linge que lorsque la phase est terminée ou presqu'.

Lorsque la phase anti-froissage est terminée :

- Les voyants Filtre et Condenseur s'allument.
- Le voyant Départ/Pause s'éteint.

1. Appuyez sur la touche Marche/Arrêt pour éteindre l'appareil.
2. Ouvrez le hublot de l'appareil.
3. Sortez le linge.
4. Fermez le hublot de l'appareil.



Pensez toujours à nettoyer le filtre et à vider le bac d'eau de condensation lorsqu'un programme est terminé.

### Fonction de veille

Pour réduire la consommation d'énergie, cette fonction éteint automatiquement l'appareil :

- Au bout de 5 minutes si vous ne lancez aucun programme.
- Au bout de 5 minutes après la fin du programme de lavage.





- Fermez les boutons des housses de couette.
- Ne laissez pas de cordons ni de rubans dénoués (par exemple des cordons de

tablier). Nouez-les avant de démarrer le programme.

- Videz les poches.
- Si un article dispose d'une doublure en coton, retournez-le. Assurez-vous que la doublure en coton est toujours tournée vers l'extérieur.
- Nous vous recommandons de toujours régler le programme le mieux adapté au type de textiles se trouvant dans l'appareil.
- Ne mélangez pas les articles de couleurs foncées avec des articles de couleurs

claires. Les couleurs foncées pourraient déteindre.

- Utilisez un programme adapté pour les lainages et la bonneterie pour éviter qu'ils ne rétrécissent.
- Assurez-vous que la charge de linge ne dépasse pas le poids maximal indiqué dans le tableau des programmes.
- Séchez uniquement du linge adapté au sèche-linge. Reportez-vous aux étiquettes des vêtements.

| Étiquette d'entretien du textile  | Description   |
|---|---|
|  | Linge adapté au sèche-linge.  |
|  | Linge adapté au sèche-linge. Sélectionnez le programme avec une température standard. |
|  | Linge adapté au sèche-linge. Sélectionnez le programme avec une basse température.    |
|  | Linge non adapté au sèche-linge.  |

## Entretien et nettoyage

### Nettoyage du filtre

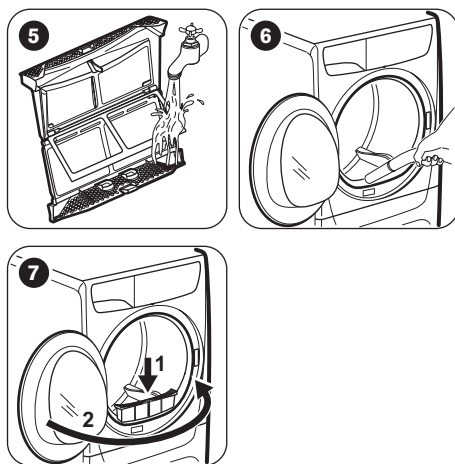
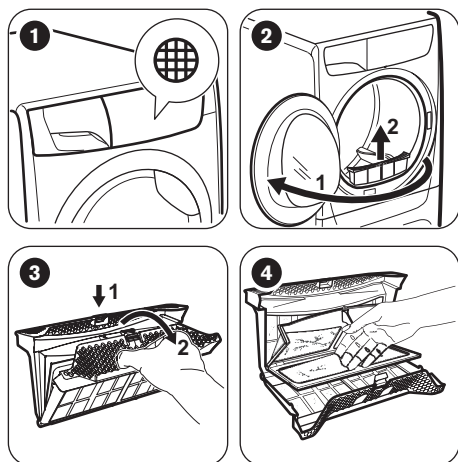

## Vidage du bac d'eau de condensation

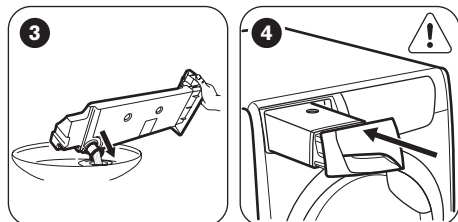
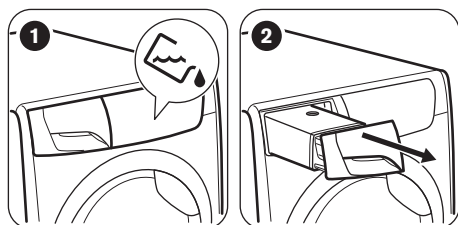

**i** Vous pouvez utiliser l'eau du bac d'eau de condensation comme eau distillée (par exemple pour les fers à vapeur). Avant d'utiliser l'eau, éliminez les résidus avec un filtre.

## Nettoyage du condenseur

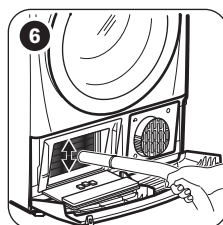
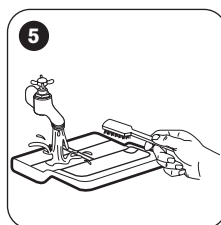
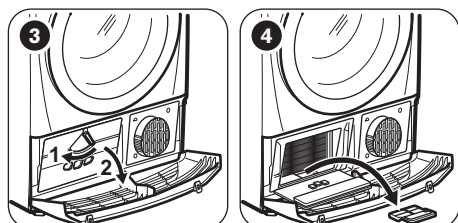
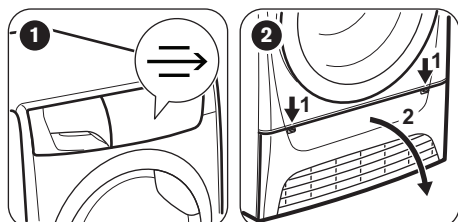

**6** Si nécessaire, une fois tous les 6 mois, retirez les peluches du compartiment du condenseur thermique. Vous pouvez utiliser un aspirateur.

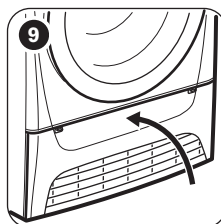
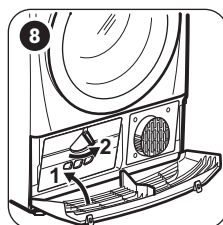
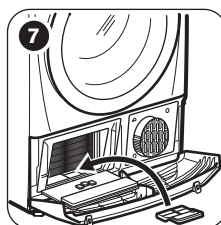

## Nettoyage du tambour

**! AVERTISSEMENT!**  
Débranchez l'appareil avant de le nettoyer.

Utilisez un détergent savonneux neutre standard pour nettoyer la surface interne du tambour et les nervures de ce dernier. Séchez les surfaces nettoyées avec un chiffon doux.

**! ATTENTION!**  
N'utilisez pas de matières abrasives ou de laine d'acier pour nettoyer le tambour.

## Nettoyage du bandeau de commande et de l'enveloppe

Utilisez un détergent savonneux neutre standard pour nettoyer le bandeau de commande et le boîtier.

Nettoyez-les à l'aide d'un chiffon humide. Séchez les surfaces nettoyées avec un chiffon doux.



### ATTENTION!

Ne nettoyez pas l'appareil à l'aide de produits de nettoyage pour meubles ou autres pouvant entraîner une corrosion.

## Nettoyage des fentes de circulation d'air

Utilisez un aspirateur pour retirer les peluches des fentes de circulation d'air.

## En cas d'anomalie de fonctionnement

| Problème   | Solution possible  |
|--|--|
| L'appareil ne s'allume pas.  | Assurez-vous que la fiche du câble d'alimentation est bien insérée dans la prise de courant.                       |
|  | Vérifiez le fusible dans la boîte à fusibles (installation domestique).  |
| Le programme ne démarre pas.   | Appuyez sur Départ/Pause.  |
|  | Vérifiez que le hublot de l'appareil est fermé.  |
| Le hublot de l'appareil ne ferme pas.                                      | Vérifiez que le filtre est correctement installé.  |
|  | Assurez-vous que le linge n'est pas coincé entre le hublot de l'appareil et le joint en caoutchouc.                |
| L'appareil s'arrête en cours de fonctionnement.                            | Vérifiez que le bac d'eau de condensation est vide. Appuyez sur la touche Départ/Pause pour relancer le programme. |
| La durée du cycle de séchage est inhabituellement longue. <sup>1)</sup>    | Assurez-vous que le poids du linge est adapté à la durée du programme.   |
|  | Assurez-vous que le filtre est propre.   |
|  | Le linge est trop mouillé. Essorez une nouvelle fois le linge dans le lave-linge.                                  |
|  | Assurez-vous que la température ambiante n'est pas trop élevée.  |
| Le cycle de séchage s'arrête peu de temps après le démarrage du programme. | Réglez le programme Minuterie ou Extra sec.  |

1) Après un maximum de 5 heures, le programme se termine automatiquement

### Si les résultats de séchage ne sont pas satisfaisants

▪ Le programme réglé n'était pas adapté.

- Le filtre est obstrué.
- Le condenseur est obstrué.

- Vous avez introduit trop de linge dans l'appareil.
  - Le tambour est sale.
  - Mauvais réglage du capteur de conductivité.
- Les fentes de circulation d'air sont obstruées.

## Caractéristiques techniques

|   |                                      |
|---|--------------------------------------|
| Hauteur x Largeur x Profondeur  | 850 x 600 x 600 mm (maximum 680 mm)  |
| Profondeur max. avec hublot ouvert  | 1090 mm                              |
| Largeur max. avec hublot ouvert   | 950 mm                               |
| Hauteur réglable  | 850 mm (+ 15 mm - réglage des pieds) |
| Capacité du tambour   | 118 l                                |
| Charge maximale   | <b>7</b> kg                          |
| Tension   | 230 V                                |
| Fréquence   | 50 Hz                                |
| Fusible nécessaire  | 5 A                                  |
| Puissance totale  | 950 W                                |
| Classe d'efficacité énergétique   | <b>A+</b>                            |
| Consommation énergétique <sup>1)</sup>  | <b>2,17</b> kWh                      |
| Consommation énergétique annuelle <sup>2)</sup>   | 260 kWh                              |
| Puissance absorbée en mode « Veille »   | 0,44 W                               |
| Puissance absorbée en mode éteint   | 0,44 W                               |
| Type d'utilisation  | Domestique                           |
| Température ambiante autorisée  | + 5 °C à + 35 °C                     |
| Niveau de protection contre l'infiltration de particules solides et d'humidité assuré par le couvercle de protection, excepté là où l'équipement basse tension ne dispose d'aucune protection contre l'humidité | <b>IPX4</b>                          |

**1)** Conformément à la norme EN 61121. 7 kg de coton, essoré à 1 000 tr/min.

**2)** Consommation énergétique annuelle en kWh basée sur 160 cycles de séchage du programme standard pour le coton, avec une charge complète ou partielle, et la consommation des modes basse consommation. La consommation énergétique réelle par cycle dépendra de l'utilisation de l'appareil (NORME (UE) No 392/2012).



## Données de consommation

| Température | Vitesse d'essorage / humidité résiduelle | Temps de séchage | Consommation énergétique |
|-------------|--|------------------|--------------------------|
| Coton 7 kg  |  |                  |                          |



| Température         | Vitesse d'essorage / humidité résiduelle | Temps de séchage | Consommation énergétique |
|---------------------|--|------------------|--------------------------|
| Prêt à ranger       | 1400 tours/min / 50%                     | 139 min.         | 1,90 kWh                 |
|                     | 1000 tours/min / 60%                     | 159 min.         | 2,17 kWh                 |
| Prêt à repasser     | 1400 tours/min / 50%                     | 103 min.         | 1,47 kWh                 |
|                     | 1000 tours/min / 60%                     | 117 min.         | 1,68 kWh                 |
| Synthétiques 3,5 kg |  |                  |                          |
| Prêt à ranger       | 1200 tours/min / 40%                     | 57 min.          | 0,64 kWh                 |
|                     | 800 tours/min / 50%                      | 65 min.          | 0,72 kWh                 |

## EN MATIÈRE DE PROTECTION DE L'ENVIRONNEMENT

Recyclez les matériaux portant le symbole .  
Déposez les emballages dans les conteneurs prévus à cet effet. Contribuez à la protection de l'environnement et à votre sécurité, recyclez vos produits électriques et électroniques. Ne jetez pas les appareils portant le symbole  avec les ordures ménagères. Emmenez un tel produit dans votre centre local de recyclage ou contactez vos services municipaux.

## Inhaltsverzeichnis

---

|                             |    |                                    |    |
|-----------------------------|----|------------------------------------|----|
| Sicherheitshinweise.....    | 42 | Vor der ersten Inbetriebnahme..... | 50 |
| Sicherheitsanweisungen..... | 45 | Täglicher Gebrauch.....            | 51 |
| Gerätebeschreibung.....     | 46 | Tipps und Hinweise.....            | 52 |
| Bedienfeld.....             | 47 | Reinigung und Pflege.....          | 52 |
| Programmtabelle.....        | 47 | Fehlersuche.....                   | 54 |
| Optionen.....               | 48 | Technische Daten.....              | 55 |
| Einstellungen.....          | 50 |                                    |    |

Änderungen vorbehalten.

## Sicherheitshinweise

---

Lesen Sie vor der Montage und dem Gebrauch des Geräts zuerst die Gebrauchsanleitung. Der Hersteller übernimmt keine Verantwortung für Verletzungen und Beschädigungen durch unsachgemäße Montage. Bewahren Sie die Gebrauchsanleitung griffbereit auf.



- Lesen Sie bitte die mitgelieferte Anleitung.

## Allgemeine Sicherheit

- Nehmen Sie keine technischen Änderungen am Gerät vor.
- Wenn der Wäschetrockner auf einer Waschmaschine aufgestellt wird, muss die Befestigung mithilfe des Bausatzes Wasch-Trocken-Säule erfolgen. Der Bausatz Wasch-Trocken Säule, der bei Ihrem autorisierten Lieferanten erhältlich ist, kann nur für die in der mitgelieferten Anleitung aufgeführten Geräte verwendet werden. Lesen Sie die Anleitung aufmerksam vor der Montage (siehe Montageanleitung).
- Das Gerät kann freistehend oder unter einer Küchenarbeitsplatte in einer Nische mit den entsprechenden Abmessungen montiert werden (siehe Montageanleitung).
- Das Gerät darf nicht hinter einer verschließbaren Tür, einer Schiebetür oder einer Tür mit einem Scharnier, das dem des Gerätes gegenüber liegt und eine vollständige Öffnung der Gerätetür verhindert, aufgestellt werden.
- Die Lüftungsöffnungen im Gerätesockel (falls vorhanden) dürfen nicht von einem Teppichboden blockiert werden.

- Stecken Sie den Netzstecker erst nach Abschluss der Montage in die Steckdose. Stellen Sie sicher, dass der Netzstecker nach der Montage noch zugänglich ist.
- Der Raum, in dem das Gerät aufgestellt wird, muss gut belüftet sein, damit keine Gase in den Raum zurückströmen, die von offenem Feuer oder von anderen Geräten stammen, die mit Brennstoffen arbeiten.
- Die Abluft darf nicht über denselben Abzug abgeleitet werden, durch den der Dunstabzug von mit Gas oder sonstigen Brennstoffen betriebenen Geräten gewährleistet wird. (falls zutreffend)
- Wenn das Netzkabel beschädigt ist, muss es vom Hersteller, seinem autorisierten Kundenservice oder einer gleichermaßen qualifizierten Person ausgetauscht werden, um Gefahrenquellen zu vermeiden.
- Beachten Sie die maximale Beladungsmenge von 7 kg (siehe Kapitel „Programmtabelle“).
- Verwenden Sie das Gerät nicht, wenn es mit Industriechemikalien gereinigt wurde.
- Wischen Sie die um das Gerät ggf. angesammelten Flusen weg.
- Benutzen Sie das Gerät niemals ohne Filter. Reinigen Sie den Flusenfilter vor oder nach jedem Gebrauch.
- Trocknen Sie keine ungewaschenen Wäschestücke im Trockner.
- Wäschestücke, die mit Speiseöl verschmutzt sind oder die mit Aceton, Alkohol, Kerosin, Fleckentfernern, Terpentin und Wachsentfernern behandelt worden sind, müssen vor dem Trocknen in dem Wäschetrockner in heißem Wasser und zusätzlichem Waschmittel gewaschen werden.
- Artikel wie Schaumgummi (Latexschaumgummi), Duschhauben, imprägnierte Textilien, gummibeschichtete Wäschestücke und Kleider oder Kissen mit Schaumgummipolster dürfen in dem Gerät nicht getrocknet werden.
- Weichspüler oder ähnliche Produkte dürfen nur entsprechend den Herstelleranweisungen benutzt werden.

- Entfernen Sie alle Gegenstände, wie Feuerzeuge und Streichhölzer, aus den Taschen.
- Wenn Sie die Trockentrommel vor dem Ende des Trockengangs anhalten müssen, entnehmen Sie bitte sofort die gesamte Wäsche und breiten Sie diese zur Wärmeableitung aus.
- Der letzte Teil eines Trockenprogramms findet ohne Hitze statt (Abkühlzyklus), um sicherzustellen, dass die Wäsche auf einer Temperatur bleibt, bei der sie nicht beschädigt wird.
- Schalten Sie das Gerät immer aus und ziehen Sie den Netzstecker aus der Steckdose, bevor Reinigungsarbeiten durchgeführt werden.

## **Sicherheit von Kindern und schutzbedürftigen Personen**



### **WARNUNG!**

Erstickungs- und Verletzungsgefahr sowie Gefahr einer dauerhaften Behinderung.

- Das Gerät kann von Kindern ab 8 Jahren und Personen mit eingeschränkten physischen, sensorischen oder geistigen Fähigkeiten oder mit mangelnder Erfahrung und/oder mangelndem Wissen nur dann verwendet werden, wenn sie durch eine für ihre Sicherheit zuständige Person beaufsichtigt werden oder in die sichere Verwendung des Geräts eingewiesen wurden und die mit dem Gerät verbundenen Gefahren verstanden haben.
- Kinder dürfen nicht mit dem Gerät spielen.
- Halten Sie Kinder unter 3 Jahren vom Gerät fern, wenn sie nicht ständig beaufsichtigt werden.
- Alle Verpackungsmaterialien von Kindern fernhalten.
- Alle Reinigungsmittel von Kindern fernhalten.
- Halten Sie Kinder und Haustiere vom geöffneten Gerät fern.
- Falls Ihr Gerät mit einer Kindersicherung ausgestattet ist, empfehlen wir, diese einzuschalten.
- Wartung oder Reinigung des Geräts dürfen nicht von Kindern ohne Aufsicht erfolgen.

# Sicherheitsanweisungen

## Montage

- Entfernen Sie das Verpackungsmaterial.
- Stellen Sie ein beschädigtes Gerät nicht auf und benutzen Sie es nicht.
- Halten Sie sich an die mitgelieferte Montageanleitung.
- Seien Sie beim Umsetzen des Geräts vorsichtig, denn es ist schwer. Tragen Sie stets Sicherheitshandschuhe.
- Das Gerät darf nicht an einem Ort aufgestellt oder verwendet werden, an dem die Temperatur unter 5 °C absinken oder auf über 35°C steigen kann.
- Stellen Sie sicher, dass der Boden, auf dem das Gerät aufgestellt wird, eben, hitzebeständig und sauber ist.
- Stellen Sie sicher, dass die Luft zwischen Gerät und Boden zirkulieren kann.
- Das Gerät darf ausschließlich stehend transportiert oder umgesetzt werden.
- Die Geräterückseite muss gegen die Wand zeigen.
- Überprüfen Sie den waagrechten Stand des Geräts mit einer Wasserwaage, wenn es an seinen endgültigen Platz gestellt wird. Richten Sie es gegebenenfalls mit den Schraubfüßen waagrecht aus.

## Elektrischer Anschluss



### WARNUNG!

Brand- und Stromschlaggefahr.

- Das Gerät muss geerdet sein.
- Stellen Sie sicher, dass die elektrischen Daten auf dem Typenschild den Daten Ihrer Stromversorgung entsprechen. Wenden Sie sich andernfalls an eine Elektrofachkraft.
- Schließen Sie das Gerät nur an eine ordnungsgemäß installierte Schutzkontaktsteckdose an.
- Verwenden Sie keine Mehrfachsteckdosen oder Verlängerungskabel.
- Ziehen Sie nicht am Netzkabel, wenn Sie das Gerät von der Stromversorgung trennen möchten. Ziehen Sie stets am Netzstecker.
- Fassen Sie das Netzkabel oder den Netzstecker nicht mit nassen Händen an.
- Nur für GB und Irland. Das Gerät besitzt einen Netzstecker mit einer 13 A Sicherung. Muss die Sicherung im Netzstecker ausgetauscht werden, setzen Sie eine 13 A Sicherung des Typs ASTA (BS 1362) ein.

- Das Gerät entspricht den EWG-Richtlinien.

## Gebrauch



### WARNUNG!

Verletzungs-, Stromschlag-, Brand-, Verbrennungsgefahr sowie Risiko von Schäden am Gerät.

- Das Gerät ist ausschließlich für die Verwendung im Haushalt vorgesehen.
- Beschädigte Wäschestücke mit Wattierungen oder Füllungen dürfen nicht im Gerät getrocknet werden.
- Nur Textilien trocknen, die für Wäschetrockner geeignet sind. Beachten Sie die Pflegehinweise auf dem Textiletikett.
- Für Wäsche, die mit einem Fleckentferner behandelt wurde, muss vor dem Trocknen ein zusätzlicher Spülgang durchgeführt werden.
- Das Kondenswasser/destillierte Wasser darf nicht getrunken oder für das Zubereiten von Speisen verwendet werden. Dies kann bei Mensch und Tier gesundheitliche Schäden hervorrufen.
- Setzen oder stellen Sie sich niemals auf die geöffnete Gerätetür.
- Trocknen Sie keine tropfnassen Wäschestücke im Trockner.

## Reinigung und Pflege



### WARNUNG!

Verletzungsgefahr sowie Risiko von Schäden am Gerät.

- Reinigen Sie das Gerät nicht mit einem Wasser- oder Dampfstrahl.
- Reinigen Sie das Gerät mit einem weichen, feuchten Tuch. Verwenden Sie ausschließlich Neutralreiniger. Benutzen Sie keine Scheuermittel, scheuernde Reinigungsschwämmchen, Lösungsmittel oder Metallgegenstände.

## Kompressor



### WARNUNG!

Das Gerät könnte beschädigt werden.

- Das Kompressorsystem des Wäschetrockners ist mit einem speziellem Mittel gefüllt, das keine

Fluorchlorkohlenwasserstoffe enthält. Das System muss dicht bleiben. Eine Beschädigung des Systems kann zu einem Leck führen.

## Entsorgung



### WARNUNG!

Verletzungs- und Erstickungsgefahr.

## Gerätebeschreibung

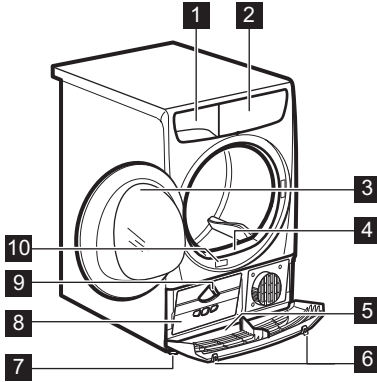

- Trennen Sie das Gerät von der Stromversorgung.
- Schneiden Sie das Netzkabel ab, und entsorgen Sie es.
- Entfernen Sie das Türschloss, um zu verhindern, dass sich Kinder oder Haustiere in dem Gerät einschliessen.

- 1 Behälter
  - 2 Bedienfeld
  - 3 Gerätetür
  - 4 Hauptfilter
  - 5 Untere Abdeckung mit Lüftungsschlitzen
-  **WARNUNG!**  
Bedecken Sie die untere Abdeckung nicht mit einem Gegenstand
- 6 Tasten zum Öffnen der unteren Abdeckung
  - 7 Schraubfüße
  - 8 Zugangstür zum Wärmetauscher
  - 9 Verriegelungsknopf für die Wärmetauschertür
  - 10 Typenschild



Die Einfülltür kann vom Benutzer an der gegenüberliegenden Seite angebracht werden. So kann die Wäsche in einigen Fällen einfacher eingelegt und entnommen werden (siehe separate Broschüre).

# Bedienfeld

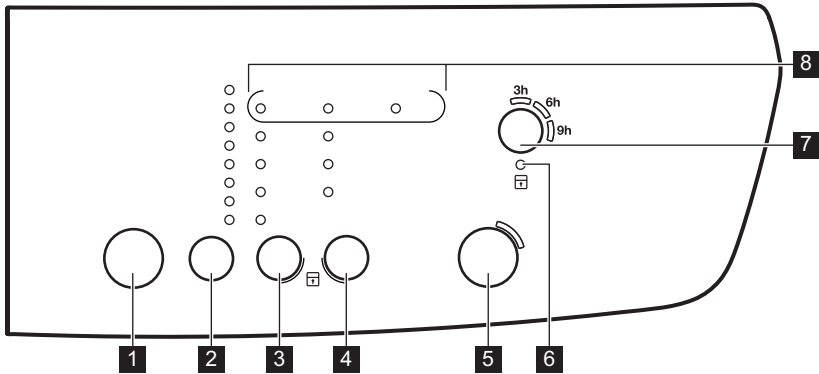

- 1** Taste Ein/Aus
- 2** Touchpad Programmauswahl **P**
- 3** Touchpad zur Auswahl des Trockengrads
- 4** Touchpad Optionsauswahl
- 5** Start/Pauze (Start/Pause) -Touchpad
- 6** Anzeige Kindersicherung
- 7** Startuitstel (Zeitvorwahl) -Touchpad
- 8** Kontrolllampen: Filtre (Sieb) ,  
Condenseur (Wärmetauscher) , Bac  
plein (Behälter)

**i** Berühren Sie mit dem Finger den Touchpad-Bereich, in dem das entsprechende Symbol oder der Name der gewünschten Option angezeigt wird. Tragen Sie beim Bedienen des Bedienfelds keine Handschuhe. Achten Sie darauf, dass das Bedienfeld immer sauber und trocken ist.

## Programmtabelle

| Programme                      | Beladung   | Beladung (max.)<br>1)/Pflegesymbol |
|--------------------------------|--|------------------------------------|
| Katoen (Koch-/<br>Buntwäsche)  | Trockengrad:  Extra Droog (Extra Trocken),  Sterkdroog (Starktrocken),  Kastdroog (Schranktrocken) <sup>2)3)</sup> ,  Strijkdroog (Bügeltrocken) <sup>3)</sup> | <b>7kg/</b>                        |
| Synthetica (Pfle-<br>geleicht) | Trockengrad:  Extra Droog (Extra Trocken),  Kastdroog (Schranktrocken) <sup>3)</sup> ,  Strijkdroog (Bügeltrocken)   | <b>3,5</b>                         |
| Mix                            | Baumwolle und pflegeleichte Wäsche. Niedertemperaturprogramm. Schonprogramm mit warmer Luft.   | <b>3 kg/</b>                       |

| Programme                    | Beladung   | Beladung (max.)<br>1)/Pflegesymbol |
|------------------------------|--|------------------------------------|
| Strijkvrij+ (Leicht-bügeln+) | Pflegeleichte Textilien, die nur leicht gebügelt werden müssen. Das Trocknungsergebnis kann je nach Gewebeat unterschiedlich ausfallen. Schütteln Sie jedes Wäschestück leicht aus, bevor Sie es in das Gerät legen. Nehmen Sie die Wäsche unmittelbar nach Abschluss des Programms aus dem Gerät und hängen Sie sie auf Kleiderbügel. | <b>1 kg (oder 5 Hemden)</b> ☺☺☺    |
| Wol (Wolle) <sup>4)</sup>    | Wolltextilien. Sanftes Trocknen von waschbaren Wolltextilien. Nehmen Sie die Wäsche unmittelbar nach Abschluss des Programms aus der Trommel.<br><br>WOOLMARK<br>APPAREL CARE   | <b>1 kg</b>                        |
| Dekbed (Daunen)              | Zum Trocknen von 1-2 Bettdecken und Kopfkissen (mit Feder-, Daunen- oder Synthetikfüllung).  | <b>3 kg/</b> ☺☺☺                   |
| Oprissen (Auffrischen)       | Auffrischen von Textilien nach längerer Lagerung.  | <b>1 kg</b>                        |
| Tijd 30' (Time 30')          | Zeitprogramm zum Trocknen einzelner Wäschestücke.  | <b>7kg/</b> ☺☺☺                    |

1) Die Angabe des maximalen Gewichts bezieht sich auf trockene Wäsche.

2) Das  Katoen (Koch-/Buntwäsche) Kastdroog (Schranktrocken)-Programm ist das „Standardprogramm für Baumwolle“ und eignet sich zum Trocknen von normaler, feuchter Baumwollwäsche und ist in Bezug auf den Energieverbrauch zum Trocknen feuchter Baumwollwäsche das effizienteste Programm.

3) **Nur für Prüfinstitute:** Standardprogramme für Prüfungen sind im Dokument EN 61121 angegeben.

4) Der Trockengang für Textilien aus Wolle wurde von **Woolmark** als Trockenmethode für maschinenwaschbare Wolltextilien anerkannt, sofern dabei die Wasch- und Trockenhinweise im Etikett und die Pflegehinweise des Herstellers dieses Geräts beachtet werden. **M1221.** In Großbritannien, Irland, Hongkong und Indien ist das **Woolmark**-Symbol ein zertifiziertes Warenzeichen.

## Optionen

### Droogtegraad (Trockengrad) ☼

Mit dieser Funktion kann die Wäsche stärker getrocknet werden. Es stehen 4 Optionen zur Verfügung:

- ☼ Extra Droog (Extra Trocken)
- ☼ Sterkdroog (Starktrocken) (nur für Baumwolle)
- ☼ Kastdroog (Schranktrocken)
- ☼ Strijkdroog (Bügeltrocken)

### Anti-kreuk 90' (Knitterschutz 90')

Verlängert die standardmäßige Knitterschutzphase (30 Minuten) am Ende des Trockenprogramms auf 60 Minuten. Diese Funktion schützt die Textilien vor Knitterfalten. Während der Knitterschutzphase kann die Wäsche aus dem Gerät entnommen werden.

### Anti-kreuk 60' (Knitterschutz 60')







Verlängert die standardmäßige Knitterschutzphase (30 Minuten) am Ende des Trockenprogramms um 30 Minuten. Diese Funktion schützt die Textilien vor Knitterfalten. Während der Knitterschutzphase kann die Wäsche aus dem Gerät entnommen werden.



## Tijd 60' (Time 60')





Verlängert das Programm Tijd 30' (Time 30') um 30 Minuten.

### Tabelle der Optionen

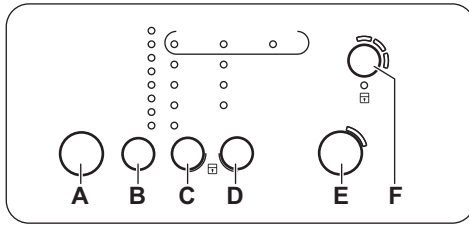
| Programme                    |  |   |   |   |  |                                    | Tijd 60' (Time 60') |
|------------------------------|---|---|---|---|---|------------------------------------|---------------------|
|                              |  |  |  |  | Anti-kreuk 90' (Knitterschutz 90')  | Anti-kreuk 60' (Knitterschutz 60') |                     |
| Katoen (Koch-/Buntwäsche)    | ■   | ■   | ■   | ■   | ■   | ■                                  |                     |
| Synthetica (Pfle-geleicht)   | ■   |   | ■   | ■   | ■   | ■                                  |                     |
| Mix                          |   |   | ■   |   | ■   | ■                                  |                     |
| Strijkvrij+ (Leicht-bügeln+) |   |   |   | ■   | ■   | ■                                  |                     |
| Wol (Wolle)                  |   |   | ■   |   |   |                                    |                     |
| Dekbed (Daunen)              |   |   | ■   |   |   |                                    |                     |
| Oprissen (Auffri-schen)      |   |   |   |   | ■   | ■                                  |                     |
| Tijd 30' (Time 30')          |   |   |   |   | ■   | ■                                  | ■                   |

# Einstellungen



- A) Taste Ein/Aus 
- B) Touchpad Programmauswahl **P**
- C) Touchpad zur Auswahl des Trockengrads 
- D) Touchpad Optionsauswahl 
- E) Start/Pauze (Start/Pause) -Touchpad 
- F) Startuitstel (Zeitvorwahl) -Touchpad 

## Funktion „Kindersicherung“

Durch Wählen dieser Funktion wird das Gerät gegen ein versehentliches Bedienen bei laufendem Betrieb gesichert, zum Beispiel wenn Kinder mit dem Gerät spielen. Der Programmwahlschalter und alle Touchpads sind verriegelt.

Nur die Taste „Ein/Aus“ bleibt aktiv.

### Einschalten der Kindersicherung:

1. Drücken Sie die Taste Ein/Aus, um das Gerät einzuschalten.
2. Warten Sie etwa 8 Sekunden.
3. Halten Sie die Touchpads **(C)** und **(D)** gleichzeitig gedrückt. Die Anzeige Kindersicherung leuchtet.

Die Anzeige Kindersicherung leuchtet.



Die Funktion Kindersicherung kann während des laufenden Programmbetriebs ausgeschaltet werden. Halten Sie dieselben Touchpads wie zum Einschalten der Option gleichzeitig gedrückt, bis die Anzeige der Funktion Kindersicherung erlischt.

## Vor der ersten Inbetriebnahme

Führen Sie vor der erstmaligen Inbetriebnahme des Geräts die folgenden Schritte aus:

### Summer ein-/ausschalten



Zum Ein- und Ausschalten der akustischen Signale halten Sie die Touchpads **(B)** und **(C)** ca. 2 Sekunden gleichzeitig gedrückt.

### Einstellen des Restfeuchtegrads der Wäsche

Ändern des werkseitig eingestellten Restfeuchtegrads:

1. Drücken Sie die Taste Ein/Aus, um das Gerät einzuschalten.
2. Warten Sie etwa 8 Sekunden.
3. Halten Sie die Tasten **(B)** und **(D)** gleichzeitig gedrückt.

Eine der folgenden Kontrolllampen wird aufleuchten:

- Filtre (Sieb)  - höchster Trocknungsgrad
  - Condenseur (Wärmetauscher)  - stärkerer Trocknungsgrad
  - Bac plein (Behälter)  - voreingestellter Trocknungsgrad
4. Drücken Sie die Taste **(E)** wiederholt, bis die Kontrolllampe des gewünschten Grads leuchtet.
  5. Zur Bestätigung der Einstellung halten Sie die Tasten **(B)** und **(D)** ca. 2 Sekunden lang gleichzeitig gedrückt.

- Beladen Sie die Trommel mit feuchter Wäsche und starten Sie ein kurzes Programm (z. B. 30 Minuten).



Zu Beginn eines Trockengangs (in den ersten 3-5 Min.) ist der Geräuschpegel möglicherweise etwas höher. Dieser wird vom Kompressoranlauf erzeugt, was auch bei folgenden, mit einem Kompressor ausgestatteten Geräten normal ist: Kühl- und Gefrierschränke.

## Täglicher Gebrauch

### Starten eines Programms ohne Zeitvorwahl

1. Bereiten Sie die Wäsche vor und füllen Sie die vorbereitete Wäsche in das Gerät.



#### **ACHTUNG!**

Stellen Sie beim Schließen der Tür sicher, dass die Wäsche nicht zwischen der Tür und der Gummidichtung eingeklemmt ist.

2. Drücken Sie die Taste Ein/Aus, um das Gerät einzuschalten.
3. Stellen Sie je nach Beladung das passende Programm und die entsprechenden Optionen ein.
4. Berühren Sie Start/Pauze (Start/Pause). Das Programm wird gestartet.

### Starten des Programms mit Zeitvorwahl

1. Stellen Sie je nach Beladung das passende Programm und die entsprechenden Optionen ein.
2. Drücken Sie bei Bedarf die Zeitvorwahl-Taste mehrmals.



Der Start eines Programms kann um 3, 6 oder 9 Stunden verzögert werden.

3. Drücken Sie die Taste Start/Pauze (Start/Pause).

Die Kontrolllampen (9H, 6H, 3H) ändern sich alle 3 Stunden.

### Ändern eines Programms

1. Drücken Sie die Taste „Ein/Aus“, um das Gerät auszuschalten.
2. Drücken Sie die Taste „Ein/Aus“, um das Gerät einzuschalten.
3. Wählen Sie das Programm.

### Am Programmende

Am Ende eines Programms passiert Folgendes:

- Es ertönt ein unterbrochener Signalton.
- Die Kontrolllampen Filtre (Sieb) und Condenseur (Wärmetauscher) leuchten auf.
- Die Kontrolllampe Start/Pauze (Start/Pause) leuchtet.

Der Gerätebetrieb wird ca. weitere 30 Minuten in der Knitterschutzphase fortgeführt.

Dadurch werden Wäschefalten beseitigt.

Sie haben die Möglichkeit, die Wäsche vor dem Ablauf der Knitterschutzphase aus dem Gerät zu nehmen. Für ein optimales Endergebnis empfehlen wir jedoch, die Knitterschutzphase möglichst vollständig durchzuführen.

Am Ende der Knitterschutzphase passiert Folgendes:

- Die Kontrolllampen Filtre (Sieb) und Condenseur (Wärmetauscher) leuchten auf.
- Die Kontrolllampe Start/Pauze (Start/Pause) erlischt.

1. Drücken Sie die Taste Ein/Aus, um das Gerät auszuschalten.

2. Öffnen Sie die Gerätetür.

3. Entnehmen Sie die Wäsche.

4. Schließen Sie die Gerätetür.



Am Ende eines Programms muss der Filter stets gereinigt und der Wasserbehälter geleert werden.

### Standby-Funktion

Um den Energieverbrauch zu senken, wird das Gerät über diese Funktion in folgenden Fällen automatisch ausgeschaltet:





- Wenn innerhalb von 5 Minuten nach dem Einschalten des Geräts kein Programm gestartet wird.
- 5 Minuten nach Programmende.

# Tipps und Hinweise

## Vorbereiten der Wäsche

- Schließen Sie ggf. alle Reißverschlüsse.
- Wenn Sie Bettbezüge trocknen, knöpfen Sie diese zu.
- Binden Sie sämtliche lose Gürtel oder Bänder (z. B. von Schürzen) zusammen, bevor Sie ein Programm starten.
- Entfernen Sie sämtliche Gegenstände aus den Taschen.
- Drehen Sie Wäschestücke mit Baumwollfutter auf links. Vergewissern Sie sich unbedingt, dass das Baumwollfutter außen ist.
- Wir empfehlen, die zu trocknende Gewebeat bei der Programmeinstellung zu berücksichtigen.

- Bunte und helle Textilien sollten nicht zusammen getrocknet werden. Kräftige Farben können auf hellere abfärben.
- Achten Sie auf die Auswahl von geeigneten Programmen für Trikotwäsche und Strickwaren, um das Einlaufen der Wäsche zu verhindern.
- Stellen Sie sicher, dass das Wäschegewicht den in der Programmtabelle angegebenen Maximalwert nicht überschreitet.
- Trocknen Sie nur Textilien, die für Wäschetrockner geeignet sind. Beachten Sie die Pflegehinweise auf dem Textiletikett.

| Textiletikett   | Beschreibung   |
|---|--|
|  | Textilien, die für Wäschetrockner geeignet sind.   |
|  | Textilien, die für Wäschetrockner geeignet sind. Wählen Sie ein Programm mit Standardtemperatur.           |
|  | Textilien, die für Wäschetrockner geeignet sind. Wählen Sie ein Programm mit einer niedrigeren Temperatur. |
|  | Textilien, die für Wäschetrockner nicht geeignet sind.   |

## Reinigung und Pflege

### Reinigen des Siebs

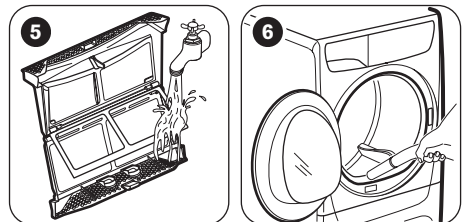
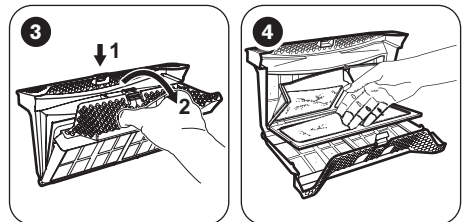
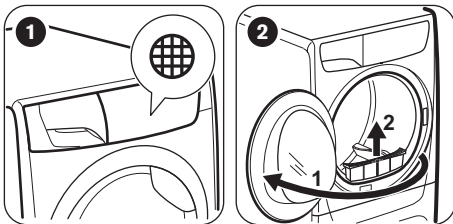

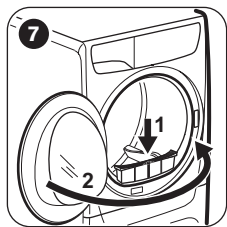

### Leeren des Wasserbehälters

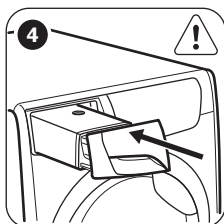
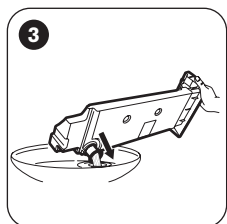
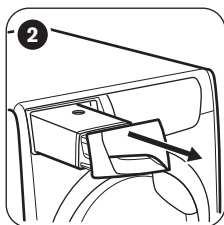
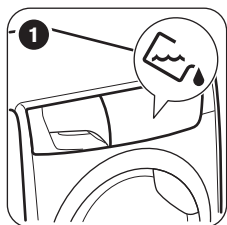

**i** Das Wasser aus dem Wasserbehälter kann als destilliertes Wasser (z. B. zum Dampfbügeln) verwendet werden. Bevor Sie das Wasser weiterverwenden, sollten Sie das Kondensat filtern, um Schmutzrückstände zu entfernen.

### Reinigen des Wärmetauschers

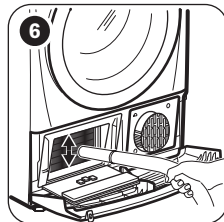
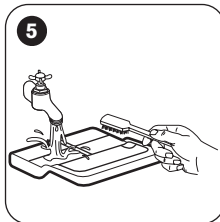
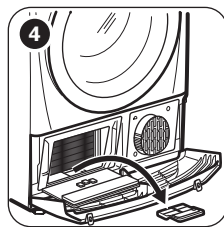
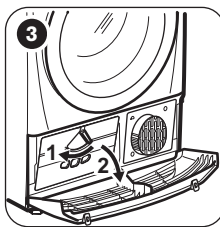
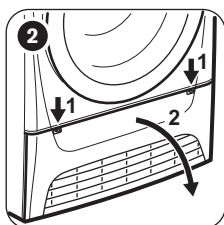
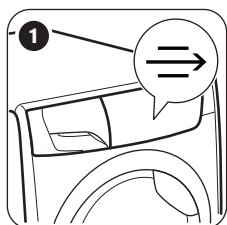

**6** Entfernen Sie, je nach Bedarf, alle 6 Monate die Flusen aus dem Wärmetauscherfach. Hierfür können Sie einen Staubsauger verwenden.

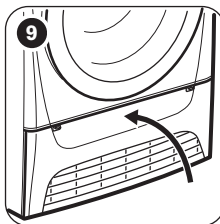
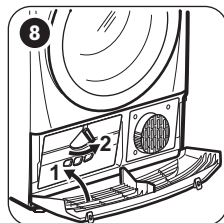
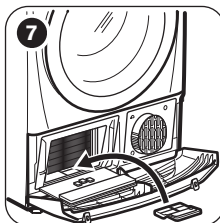

### Reinigen der Trommel

**! WARNUNG!**  
Ziehen Sie vor der Reinigung des Geräts den Netzstecker.

Verwenden Sie einen handelsüblichen neutralen Reiniger zur Reinigung der Trommelinnenflächen und Wäscheabweiser.

Trocknen Sie die gereinigten Flächen mit einem weichen Tuch.



### **ACHTUNG!**

Verwenden Sie keine Scheuermittel oder Metallschwämmchen zum Reinigen der Trommel.

## **Bedienfeld und Gehäuse reinigen**

Verwenden Sie einen handelsüblichen neutralen Reiniger zur Reinigung des Bedienfelds und Gehäuses.

Verwenden Sie zur Reinigung ein feuchtes Tuch. Trocknen Sie die gereinigten Flächen mit einem weichen Tuch.



### **ACHTUNG!**

Verwenden Sie keine Möbelreiniger oder Reinigungsmittel, die eine Korrosion des Geräts verursachen können.

## **Reinigen der Lüftungsschlitze**

Benutzen Sie einen Staubsauger, um Flusen aus den Lüftungsschlitzen zu entfernen.

## **Fehlersuche**

| <b>Problem</b>   | <b>Mögliche Abhilfe</b>  |
|--|--|
| Das Gerät lässt sich nicht einschalten.                | Vergewissern Sie sich, dass der Netzstecker in die Netzsteckdose eingesteckt ist.  |
|  | Kontrollieren Sie die Sicherung der Hausinstallation.  |
| Das Programm startet nicht.                            | Drücken Sie Start/Pauze (Start/Pause).   |
|  | Vergewissern Sie sich, dass die Tür geschlossen ist.   |
| Die Gerätetür schließt nicht.                          | Vergewissern Sie sich, dass der Filter ordnungsgemäß eingesetzt ist.   |
|  | Stellen Sie sicher, dass die Wäsche nicht zwischen der Gerätetür und der Gummidichtung eingeklemmt ist.                            |
| Das Gerät bleibt während des Betriebs stehen.          | Vergewissern Sie sich, dass der Wasserbehälter leer ist. Drücken Sie Start/Pauze (Start/Pause), um das Programm erneut zu starten. |
| Trockenzyklus dauert ungewöhnlich lange. <sup>1)</sup> | Vergewissern Sie sich, dass das Wäschegewicht mit der Programmdauer übereinstimmt.   |
|  | Vergewissern Sie sich, dass der Filter sauber ist.   |
|  | Die Wäsche ist zu feucht. Schleudern Sie die Wäsche noch einmal in der Waschmaschine.  |
|  | Vergewissern Sie sich, dass die Raumtemperatur nicht zu hoch ist.  |
| Der Trockenzyklus hält kurz nach dem Programmstart an. | Wählen Sie das Programm Tijd (Zeitgesteuertes Trocknen) oder Extra Droog (Extra Trocken).  |

<sup>1)</sup> Nach spätestens 5 Stunden wird das Programm automatisch beendet

## Nicht zufriedenstellende Trocknungsergebnisse

- Sie haben ein falsches Programm gewählt.
- Der Filter ist verstopft.
- Der Wärmetauscher ist verstopft.
- Das Gerät war überladen.

- Die Trommel ist schmutzig.
- Der Leitfähigkeitssensor ist nicht richtig eingestellt.
- Die Lüftungsschlitze sind verstopft.

## Technische Daten

|  |                                     |
|--|-------------------------------------|
| Höhe x Breite x Tiefe  | 850 x 600 x 600 mm (maximal 680 mm) |
| Max. Tiefe bei geöffneter Gerätetür  | 1090 mm                             |
| Max. Breite bei geöffneter Gerätetür   | 950 mm                              |
| Höhenverstellbar   | 850 mm (+ 15 mm - FußEinstellung)   |
| Trommelvolumen   | 118 Liter                           |
| Max. Fassungsvermögen  | 7 kg                                |
| Spannung   | 230 V                               |
| Frequenz   | 50 Hz                               |
| Notwendige Sicherung   | 5 A                                 |
| Gesamte Leistungsaufnahme  | 950 W                               |
| Energie-Effizienzklasse  | <b>A+</b>                           |
| Energieverbrauch <sup>1)</sup>   | <b>2,17 kWh</b>                     |
| Jährlicher Energieverbrauch <sup>2)</sup>  | 260 kWh                             |
| Leistungsaufnahme im Ein-Zustand   | 0,44 W                              |
| Leistungsaufnahme im Aus-Zustand   | 0,44 W                              |
| Verwendungsart   | Haushalt                            |
| Zulässige Umgebungstemperatur  | +5 °C bis +35 °C                    |
| Die Schutzverkleidung gewährleistet einen Schutz gegen das Eindringen von festen Fremdkörpern und Spritzwasser (Feuchtigkeit), außer an den Stellen, an denen das Niederspannungsgerät keinen Schutz gegen Feuchtigkeit besitzt. | <b>IPX4</b>                         |



1) Gemäß EN 61121; bei einer Beladung von 7 kg Baumwolle und einer Drehzahl von 1000 U/min.

2) Jährlicher Energieverbrauch in kWh, ausgehend von 160 Trockenprogrammen mit dem Standard-Baumwollprogramm bei voller Beladung und bei Teilbeladung und vom Verbrauch der energiesparenden Betriebsmodi. Der tatsächliche Energieverbrauch pro Trockenprogramm hängt davon ab, wie das Gerät verwendet wird (VERORDNUNG (EU) Nr. 392/2012).

## Verbrauchswerte

| Programm                         | U/min / Restfeuchte | Trockenzeit | Energieverbrauch |
|----------------------------------|---------------------|-------------|------------------|
| Katoen (Koch-/Buntwäsche) 7 kg   |                     |             |                  |
| Kastdroog (Schranktrocknen)      | 1400 U/min / 50%    | 139 Min.    | 1,90 kWh         |
|                                  | 1000 U/min / 60%    | 159 Min.    | 2,17 kWh         |
| Strijkdroog (Bügelrocknen)       | 1400 U/min / 50%    | 103 Min.    | 1,47 kWh         |
|                                  | 1000 U/min / 60%    | 117 Min.    | 1,68 kWh         |
| Synthetica (Pflegeleicht) 3,5 kg |                     |             |                  |
| Kastdroog (Schranktrocknen)      | 1200 U/min / 40 %   | 57 Min.     | 0,64 kWh         |
|                                  | 800 U/min / 50%     | 65 Min.     | 0,72 kWh         |

## UMWELTTIPPS

Recyceln Sie Materialien mit dem Symbol . Entsorgen Sie die Verpackung in den entsprechenden Recyclingbehältern. Recyceln Sie zum Umwelt- und Gesundheitsschutz elektrische und elektronische Geräte. Entsorgen Sie Geräte mit diesem Symbol  nicht mit dem Hausmüll. Bringen Sie das Gerät zu Ihrer örtlichen Sammelstelle oder wenden Sie sich an Ihr Gemeindeamt.











[www.zanussi.com/shop](http://www.zanussi.com/shop)



136931940-A-212014