

Canon

PowerShot SX430 IS *PowerShot SX432 IS*

Gebruikershandleiding

NEDERLANDS

- Zorg dat u deze handleiding leest, inclusief het gedeelte "Veiligheidsinstructies" (12), voordat u de camera in gebruik neemt.
 - Door deze handleiding te lezen, leert u de camera correct te gebruiken.
 - Bewaar deze handleiding goed zodat u deze in de toekomst kunt raadplegen.
- Klik op de knoppen rechtsonder om andere pagina's te openen.
 - : Volgende pagina
 - : Vorige pagina
 - : Pagina voordat u op een koppeling klikte
 - Als u naar het begin van een hoofdstuk wilt gaan, klikt u op de hoofdstuktitel aan de rechterkant.

Vóór gebruik

Basishandleiding

Handleiding voor gevorderden

1 Basishandelingen van de camera

2 Auto-modus

3 Andere opnamestanden

4 P-modus

5 Afspeelmodus

6 Wi-Fi-functies

7 Menu Instellingen

8 Accessoires

9 Bijlage

Index

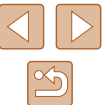

Vóór gebruik

Informatie om te beginnen

Inhoud van de verpakking

Controleer, voordat u de camera in gebruik neemt, of de verpakking de onderstaande onderdelen bevat. Indien er iets ontbreekt, kunt u contact opnemen met uw leverancier.

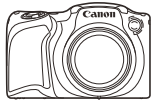

Camera



Batterij
NB-11LH*

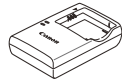

Batterijlader
CB-2LF/CB-2LFE



Polsriem



Lensdop
(met snoer)

* Verwijder het stickerlabel niet van een batterij.

- De verpakking bevat ook gedrukt materiaal.
- Een geheugenkaart is niet bijgesloten (📄2).

Compatibele geheugenkaarten

De volgende geheugenkaarten (afzonderlijk verkrijgbaar) kunnen, ongeacht de capaciteit, worden gebruikt.

- SD-geheugenkaarten*
- SDHC-geheugenkaarten*
- SDXC-geheugenkaarten*



* Kaarten die voldoen aan de SD-normen. Niet voor alle geheugenkaarten is de werking in deze camera geverifieerd.

Vóór gebruik

Basishandleiding

Handleiding voor gevorderden

1 Basishandleidingen van de camera

2 Auto-modus

3 Andere opnamestanden

4 P-modus

5 Afspeelmodus

6 Wi-Fi-functies

7 Menu Instellingen

8 Accessoires

9 Bijlage

Index



Opmerkingen vooraf en wettelijke informatie

- Maak enkele proefopnamen en bekijk deze om te controleren of de beelden goed zijn opgenomen. Canon Inc., dochterondernemingen van Canon en andere aangesloten bedrijven en distributeurs zijn niet aansprakelijk voor welke gevolgschade dan ook die voortvloeit uit enige fout in de werking van een camera of accessoire, inclusief kaarten, die ertoe leidt dat een opname niet kan worden gemaakt of niet kan worden gelezen door apparaten.
- Wanneer de gebruiker onrechtmatig mensen of materiaal waarop auteursrecht rust fotografeert of opneemt (video en/of geluid), kan dit de privacy van deze mensen schenden en/of een inbreuk zijn op de juridische rechten van anderen, waaronder auteursrechten en andere intellectuele eigendomsrechten, zelfs wanneer dergelijke foto's of opnamen uitsluitend voor persoonlijk gebruik zijn bedoeld.
- Meer informatie over de garantie voor uw camera of de Canon Klantenservice vindt u in de garantie-informatie in het pakket met het instructieboekje dat bij uw camera wordt geleverd.
- Hoewel het scherm (de monitor) onder productieomstandigheden voor uitzonderlijk hoge precisie is vervaardigd en meer dan 99,99% van de pixels voldoet aan de ontwerpspecificaties, kunnen pixels in zeldzame gevallen gebreken vertonen of als rode en zwarte punten zichtbaar zijn. Dit is geen teken van beschadiging van de camera en heeft geen invloed op de opgenomen beelden.
- De camera kan warm worden als deze gedurende langere tijd wordt gebruikt. Dit is geen teken van beschadiging.

Conventies die in deze handleiding worden gebruikt

- In deze handleiding worden pictogrammen gebruikt om de bijbehorende cameraknoppen, waarop de pictogrammen zijn afgebeeld of die erop lijken, aan te duiden.
- De onderstaande cameraknoppen en bedieningselementen worden met de volgende pictogrammen aangeduid: Nummers tussen haakjes geven de nummers weer van de overeenkomstige bedieningselementen in "Onderdeelnamen" (4).
 - [▲] Knop omhoog (9) aan de achterkant
 - [◀] Knop links (13) aan de achterkant
 - [▶] Knop rechts (11) aan de achterkant
 - [▼] Knop omlaag (12) aan de achterkant
- Opnamemodi en pictogrammen en tekst op het scherm worden tussen haakjes weergegeven.
- ⓘ: Wat u beslist moet weten
- 📌: Opmerkingen en tips voor deskundig cameragebruik
- 📖xx: Pagina's met verwante informatie (in dit voorbeeld staat "xx" voor een paginanummer)
- De symbolen "▶ Foto's" en "▶ Films" onder titels geven aan of de functie wordt gebruikt voor foto's of films.
- De instructies in deze handleiding gelden voor een camera die op de standaardinstellingen is ingesteld.
- Voor het gemak verwijst "de geheugenkaart" naar alle ondersteunde geheugenkaarten.

Vóór gebruik

Basishandleiding

Handleiding voor gevorderden

1 Basishandelingen van de camera

2 Auto-modus

3 Andere opnamestanden

4 P-modus

5 Afspeelmodus

6 Wi-Fi-functies

7 Menu Instellingen

8 Accessoires

9 Bijlage

Index

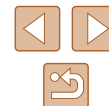

Onderdeelnamen

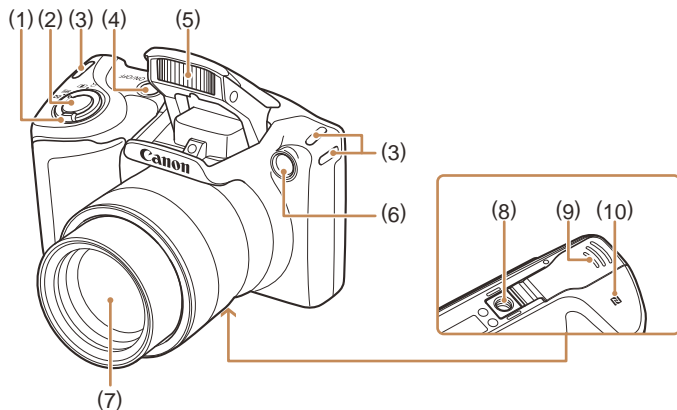

- | | |
|---|---|
| (1) Zoomknop
Opnamen maken: [] (telelens)/
[] (groothoek)
Afspelen: [] (vergroten)/
[] (index)] | (5) Flitser |
| (2) Ontspanknop | (6) Lampje |
| (3) Riembevestigingspunt | (7) Lens |
| (4) ON/OFF-knop | (8) Aansluiting statief |
| | (9) Klepje van geheugenkaart/
batterijhouder |
| | (10) [] (N-teken)* |

* Gebruikt met NFC-functie (p. 77).

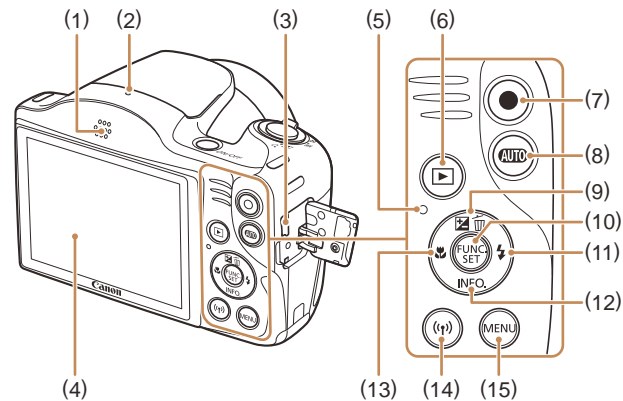

- | | |
|--|---|
| (1) Luidspreker | (9) Knop [] (Belichtingscompensatie)/
[] (1 beeld wissen)/Omhoog |
| (2) Microfoon | (10) Knop FUNC. (functie)/SET |
| (3) AV OUT (audio/video-uitgang)/
DIGITAL-aansluiting | (11) Knop [] (Flitser)/Rechts |
| (4) Scherm (monitor) | (12) Knop [] INFO. (Informatie)/
Omlaag |
| (5) Indicator | (13) Knop [] (Macro)/Links |
| (6) Knop [] (Afspelen) | (14) Knop [] (Wi-Fi)] |
| (7) Filmknop | (15) Knop [] MENU] |
| (8) Knop [] (Auto)] | |

Vóór gebruik

Basishandleiding

Handleiding voor gevorderden

- 1** Basishandleidingen van de camera
- 2** Auto-modus
- 3** Andere opnamestanden
- 4** P-modus
- 5** Afspeelmodus
- 6** Wi-Fi-functies
- 7** Menu Instellingen
- 8** Accessoires
- 9** Bijlage

Index



Inhoudsopgave

Vóór gebruik

Informatie om te beginnen	2
Inhoud van de verpakking	2
Compatibele geheugenkaarten	2
Opmerkingen vooraf en wettelijke informatie	3
Conventies die in deze handleiding worden gebruikt	3
Onderdeelnamen.....	4
Algemene bediening camera.....	11
Veiligheidsinstructies	12

Basishandleiding

Basishandelingen	15
Voordat u begint	15
De accessoires bevestigen.....	15
De camera vasthouden	16
De batterij opladen	16
De batterij en uw geheugenkaart plaatsen.....	17
De batterij en geheugenkaart verwijderen.....	17
De datum en tijd instellen	18
De datum en tijd wijzigen	18
Weergavetaal	19
De camera testen	20
Opnamen maken (Smart Auto).....	20
Bekijken	21
Beelden wissen	22

Handleiding voor gevorderden

1 Basishandelingen van de camera	23
Aan/Uit.....	23
Spaarstandfuncties (Automatisch Uit)	24
Spaarstand in de opnamemodus	24
Spaarstand in de afspeelmodus.....	24
Ontspanknop	24
Opties opnameweergave	25
Het menu FUNC. gebruiken	25
Het menuscherm gebruiken	26
Toetsenbord op het scherm.....	27
Indicatorweergave	28
Klok	28
2 Auto-modus	29
Opnamen maken met door de camera bepaalde instellingen	29
Opnamen maken (Smart Auto).....	29
Foto's/films	31
Foto's.....	31
Films	31
Scènepictogrammen.....	32
Pictogrammen voor beeldstabilisatie.....	33
Kaders op het scherm	33
Algemene, handige functies.....	34
Nader inzoomen op het onderwerp (Digitale Zoom).....	34
De zelfontspanner gebruiken.....	34
Camerabeweging vermijden met de zelfontspanner	35
De zelfontspanner aanpassen.....	35
Een datumstempel toevoegen.....	36
Continue opnamen maken	36

Vóór gebruik

Basishandleiding

Handleiding voor gevorderden

1 Basishandelingen van de camera

2 Auto-modus

3 Andere opnamestanden

4 P-modus

5 Afspeelmodus

6 Wi-Fi-functies

7 Menu Instellingen

8 Accessoires

9 Bijlage

Index



Functies voor de beeldaanpassing.....	37
De verhouding wijzigen	37
Het aantal opnamepixels wijzigen (beeldgrootte).....	38
Richtlijnen voor het kiezen van de opnamepixelinstelling op basis van het papierformaat (voor 4:3-beelden).....	38
Beeldkwaliteit van films wijzigen.....	38
Handige opnamefuncties.....	39
Raster weergeven	39
De camerabewerkingen aanpassen.....	39
Het AF-hulplicht uitschakelen	39
Het lampje voor rode-ogenreductie uitschakelen	40
De weergavestijl van het beeld na opnamen wijzigen.....	40
De weergaveduur van het beeld na opnamen wijzigen.....	40
Het weergegeven scherm na de opname wijzigen.....	41
3 Andere opnamestanden	42
Helderheid/kleur aanpassen (Directe effecten)	42
Specifieke scènes	43
Speciale effecten toepassen	44
Opnamen maken met het effect van een visiooglens (Fisheye-effect).....	44
Foto's die lijken op een miniatuurmodel (Miniatuureffect)	45
Afspeelsnelheid en geschatte afspeeltijd (voor clips van één minuut)	45
Opnamen maken met een speelgoedcamera-effect (Speelgoedcamera-effect)	46
Opnamen maken in monochroom	46
Speciale modi voor andere doeleinden.....	47
Automatisch opnamen maken nadat een nieuwe persoon wordt gedetecteerd (Gezicht-zelffontspanner)	47
Opnamen met lange sluitertijd maken (Lange sluitertijd).....	47

4 P-modus	49
Opnamen maken met programma automatische belichting ([P]-modus).....	49
Helderheid van het beeld (Belichting)	50
De helderheid van het beeld aanpassen (Belichtingscompensatie)	50
De meetmethode wijzigen	50
De ISO-waarde wijzigen	51
De helderheid corrigeren (i-Contrast)	51
Beeldkleuren	52
De witbalans aanpassen	52
Aangepaste witbalans	52
De kleurtoon van een beeld wijzigen (My Colors)	52
Custom Kleur.....	53
Opnamebereik en scherpstellen.....	54
Close-ups maken (Macro)	54
Opnamen maken van onderwerpen op grote afstand (Oneindig).....	54
Digitale telelens	54
De modus AF Frame wijzigen.....	55
Centrum.....	55
Gezichts-AiAf.....	55
Onderwerpen selecteren om op scherp te stellen (AF Tracking).....	56
Opnamen maken met Servo AF	56
De focusinstelling veranderen	57
Flitser.....	57
Flitsmodus wijzigen	57
Auto	57
Aan	57
Slow sync	57
Uit	58

Vóór gebruik
Basishandleiding
Handleiding voor gevorderden
1 Basishandelingen van de camera
2 Auto-modus
3 Andere opnamestanden
4 P-modus
5 Afspeelmodus
6 Wi-Fi-functies
7 Menu Instellingen
8 Accessoires
9 Bijlage
Index



Overige instellingen.....	58
De compressieverhouding wijzigen (Beeldkwaliteit).....	58
Instellingen van de IS-modus wijzigen	59
Films opnemen met onderwerpen op hetzelfde formaat als waarop ze voor de opname worden weergegeven.....	59
5 Afspeelmodus.....	60
Bekijken.....	60
Van weergavemodus wisselen	61
Overbelichtingswaarschuwing (voor highlights van beelden).....	61
Histogram	62
GPS-informatieweergave	62
Door beelden bladeren en beelden filteren	62
Bladeren door beelden in een index.....	62
Beelden zoeken die voldoen aan opgegeven voorwaarden.....	63
Opties voor het weergeven van foto's	64
Beelden vergroten	64
Diavoorstellingen bekijken.....	64
Instellingen voor diavoorstellingen wijzigen	64
Vergelijkbare beelden automatisch afspelen (Smart Shuffle)....	65
Beelden beveiligen.....	66
Via het menu	66
Afzonderlijke beelden selecteren.....	66
Een reeks selecteren.....	67
Alle beelden in één keer beveiligen.....	68
Alle beveiligingen in één keer opheffen.....	68
Beelden wissen	68
Meerdere beelden tegelijk wissen	68
Een selectiemethode selecteren	68
Afzonderlijke beelden selecteren	69
Een reeks selecteren.....	69
Alle beelden in één keer opgeven	69

Beelden roteren.....	70
Via het menu	70
Automatisch draaien uitschakelen.....	70
Beelden markeren als favoriet.....	71
Via het menu	71
Foto's bewerken	72
Het formaat van beelden wijzigen	72
Trimmen.....	72
De kleurtoon van een beeld wijzigen (My Colors)	73
De helderheid corrigeren (i-Contrast)	74
Rode ogen corrigeren.....	74
Films bewerken	75
6 Wi-Fi-functies.....	76
Beschikbare Wi-Fi-functies.....	76
Beelden naar een smartphone verzenden	77
Beelden verzenden naar een smartphone die NFC ondersteunt.....	77
Verbinding maken via NFC wanneer de camera uit staat of in de opnamemodus staat	77
Verbinding maken via NFC wanneer de camera in de afspeelmodus staat	79
Een smartphone toevoegen	80
Een ander toegangspunt gebruiken	82
Eerdere toegangspunten	82
Beelden opslaan op een computer.....	83
Vorbereidingen voor het registreren van een computer	83
CameraWindow installeren	83
De computer configureren voor een Wi-Fi-verbinding (alleen Windows).....	83
Beelden opslaan op een aangesloten computer	84
Compatibiliteit van het toegangspunt vaststellen	84

Vóór gebruik
Basishandleiding
Handleiding voor gevorderden
1 Basishandelingen van de camera
2 Auto-modus
3 Andere opnamestanden
4 P-modus
5 Afspeelmodus
6 Wi-Fi-functies
7 Menu Instellingen
8 Accessoires
9 Bijlage
Index



WPS-compatibele toegangspunten gebruiken	85
Verbinding maken met toegangspunten in de lijst	87
Eerdere toegangspunten	88
Beelden verzenden naar een geregistreerde webservice	88
Webservices registreren	88
CANON iIMAGE GATEWAY registreren	89
Andere webservices registreren	90
Beelden uploaden naar webservices	91
Beelden draadloos afdrukken met een verbonden printer	92
Beelden naar een andere camera verzenden	93
Opties voor het verzenden van beelden	95
Meerdere beelden verzenden	95
Een reeks selecteren	95
Favoriete beelden verzenden	95
Opmerkingen over het verzenden van beelden	96
Het aantal opnamepixels kiezen (beeldformaat)	96
Opmerkingen toevoegen	96
Beelden automatisch verzenden (beeldsynchronisatie)	97
Voordat u begint	97
De camera voorbereiden	97
De computer voorbereiden	97
Beelden verzenden	98
Beelden die via beeldsynchronisatie zijn verzonden, op een smartphone bekijken	98
Beelden op de camera geotaggen	99
Op afstand opnamen maken van livebeelden	100
Wi-Fi-instellingen bewerken of wissen	101
Verbindingsinformatie bewerken	101
De bijnaam van een apparaat wijzigen	101
Verbindingsinformatie wissen	101
De bijnaam van het apparaat wijzigen	102
De standaardinstellingen voor Wi-Fi herstellen	102

7 Menu Instellingen	103
Basisfuncties van de camera aanpassen	103
Camerageluiden dempen	103
Het volume aanpassen	104
Hints en tips verbergen	104
Datum en tijd	104
Wereldklok	104
Timing voor het intrekken van de lens	105
Eco-modus gebruiken	105
De spaarstand aanpassen	105
Schermhelderheid	106
Het opstartscherm verbergen	106
Geheugenkaarten formatteren	106
Low Level Format	107
Bestandsnummering	107
Beelden opslaan op datum	108
Metrische/niet-metrische weergave	108
Certificatielogo's controleren	108
Weergavetaal	108
Andere instellingen aanpassen	109
Standaardinstellingen van de camera herstellen	109
8 Accessoires	110
Systeemoverzicht	110
Optionele accessoires	111
Voedingen	111
Flitseetheid	112
Overige accessoires	112
Printers	112
Foto- en filmopslag	112
Optionele accessoires gebruiken	113
Afspelen op een tv	113

Vóór gebruik
Basishandleiding
Handleiding voor gevorderden
1 Basishandelingen van de camera
2 Auto-modus
3 Andere opnamestanden
4 P-modus
5 Afspeelmodus
6 Wi-Fi-functies
7 Menu Instellingen
8 Accessoires
9 Bijlage
Index

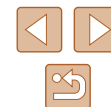

De software gebruiken	114
Aansluiten op een computer via een kabel.....	114
De computeromgeving controleren	114
De software installeren.....	114
Beelden opslaan op een computer.....	114
Beelden afdrukken	116
Eenvoudig afdrukken.....	116
Afdrukinstellingen configureren	117
Beelden bijsnijden vóór het afdrukken	117
Het papierformaat en de indeling selecteren	
vóór het afdrukken.....	118
Beschikbare indelingsopties.....	118
Id-foto's afdrukken	118
Filmscènes afdrukken.....	119
Afdrukopties voor films	119
Beelden toevoegen aan de printlijst (DPOF)	119
Afdrukinstellingen configureren	119
Afdrukinstellingen voor afzonderlijke beelden	120
Afdrukinstellingen voor een reeks beelden	121
Afdrukinstellingen voor alle beelden.....	121
Alle beelden in de printlijst wissen.....	121
Beelden afdrukken die zijn toegevoegd aan de printlijst	
(DPOF)	121
Beelden toevoegen aan een fotoboek.....	121
Een selectiemethode selecteren	121
Afzonderlijke beelden toevoegen	122
Alle beelden toevoegen aan een fotoboek	122
Alle beelden verwijderen uit een fotoboek.....	122

9 Bijlage.....	123
Problemen oplossen.....	123
Berichten op het scherm	127
Informatie op het scherm.....	129
Opname (informatieweergave).....	129
Batterijniveau.....	129
Afspelen (uitgebreide informatieweergave).....	130
Overzicht van filmbedieningspaneel.....	130
Functies en menutabellen	131
Beschikbare functies per opnamemodus	131
Menu FUNC.....	132
Opnametabblad	134
Tabblad Instellen.....	136
Tabblad Afspelen	136
Tabblad Print.....	137
Afspeelmodus menu FUNC.....	137
Vorzorgsmaatregelen	137
Specificaties	138
Beeldsensor	138
Lens.....	138
Sluiter	138
Diafragma	138
Flitser.....	138
Monitor.....	138
Opnamen maken.....	139
Opname.....	139
Voeding	140
Interface	140

Vóór gebruik
Basishandleiding
Handleiding voor gevorderden
1 Basishandelingen van de camera
2 Auto-modus
3 Andere opnamestanden
4 P-modus
5 Afspeelmodus
6 Wi-Fi-functies
7 Menu Instellingen
8 Accessoires
9 Bijlage
Index



Gebruiksomgeving	140
Afmetingen (conform CIPA).....	140
Gewicht (conform CIPA)	140
Batterij NB-11LH.....	141
Batterijlader CB-2LF/CB-2LFE	141
Index.....	142
Vorzorgsmaatregelen voor draadloze functies (Wi-Fi en overige).....	144
Vorzorgsmaatregelen voor storing van radiogolven	144
Veiligheidsmaatregelen	144
Software van derden	145
Persoonsgegevens en veiligheidsmaatregelen.....	146
Handelsmerken en licenties	146
Vrijwaring.....	146

Vóór gebruik
Basishandleiding
Handleiding voor gevorderden
1 Basishandelingen van de camera
2 Auto-modus
3 Andere opnamestanden
4 P-modus
5 Afspeelmodus
6 Wi-Fi-functies
7 Menu Instellingen
8 Accessoires
9 Bijlage
Index



Algemene bediening camera

Opnamen maken

- Door de camera bepaalde instellingen gebruiken (Auto-modus)
 - 429

Goede opnamen van mensen maken



Portretten
(43)

Specifieke scènes afstemmen



Weinig licht
(43)



Vuurwerk
(43)

Speciale effecten toepassen



Levendige kleuren
(44)



Poster-effect
(44)



Fisheye-effect
(44)



Miniatuureffect
(45)



Speels effect
(46)



Monochroom
(46)

- Beeldinstellingen aanpassen tijdens het maken van opnamen (Directe effecten)
 - 42
- Scherpstellen op gezichten
 - 29, 43, 55
- Zonder gebruik van de flitser (Flitser Uit)
 - 29
- Een foto maken met uzelf erbij (zelfontspanner)
 - 34, 47
- Een datumstempel toevoegen
 - 36

Weergeven

- Beelden bekijken (afspeelmodus)
 - 60
- Automatisch afspelen (Diavoorstelling)
 - 64
- Op een tv
 - 113
- Op een computer
 - 114
- Snel door beelden bladeren
 - 62
- Beelden wissen
 - 68

Vóór gebruik

Basishandleiding

Handleiding voor gevorderden

1 Basishandleidingen van de camera

2 Auto-modus

3 Andere opnamestanden

4 P-modus

5 Afspeelmodus

6 Wi-Fi-functies

7 Menu Instellingen



8 Accessoires

9 Bijlage

Index



Films opnemen/bekijken

- Films opnemen
 -  29
- Films bekijken (afspeelmodus)
 -  60



Afdrukken

- Foto's afdrukken
 -  116

Opslaan

- Beelden opslaan op een computer
 -  114

Wi-Fi-functies gebruiken

- Beelden naar een smartphone verzenden
 -  77
- Beelden online delen
 -  88
- Beelden naar een computer verzenden
 -  83

Veiligheidsinstructies

- Zorg dat u deze instructies leest om het product veilig te kunnen gebruiken.
- Volg deze instructies om letsel of schade aan de gebruiker van het product of anderen te voorkomen.



WAARSCHUWING

Hiermee wordt gewezen op het risico van ernstig letsel of levensgevaar.

- Houd het product buiten bereik van jonge kinderen. Een draagriem rond de nek van een persoon wikkelen kan leiden tot verstikking. Het klepje van het accessoiresschoentje kan gevaarlijk zijn als dit wordt ingeslikt. Zoek onmiddellijk medische hulp indien het klepje wordt ingeslikt.

- Gebruik alleen stroombronnen waarvan in deze gebruiksaanwijzing wordt vermeld dat ze kunnen worden gebruikt voor dit product.
- Demonteer of wijzig het product niet.
- Stel het product niet bloot aan harde schokken of trillingen.
- Raak geen blootliggende interne onderdelen aan.
- Stop onmiddellijk met het gebruik van het product in geval van vreemde verschijnselen zoals de aanwezigheid van rook of een vreemde geur.
- Gebruik geen organische oplosmiddelen zoals alcohol, wasbenzine of verfverdunder om het product schoon te maken.
- Laat het product niet nat worden. Stop geen vreemde voorwerpen of vloeistoffen in het product.
- Gebruik het product niet op plaatsen waar brandbare gassen aanwezig kunnen zijn.

Dit kan een elektrische schok, explosie of brand veroorzaken.

- Heeft uw product een zoeker, kijk dan niet door de zoeker of de lens naar sterke lichtbronnen zoals de zon op een heldere dag of lasers en andere sterke kunstmatige lichtbronnen.

Dit kan uw gezichtsvermogen beschadigen.

Vóór gebruik

Basishandleiding

Handleiding voor gevorderden

1 Basishandelingen van de camera

2 Auto-modus

3 Andere opnamestanden

4 P-modus

5 Afspeelmodus

6 Wi-Fi-functies

7 Menu Instellingen

8 Accessoires

9 Bijlage

Index



- Neem de volgende instructies in acht bij gebruik van in de winkel verkrijgbare batterijen of bijgeleverde batterijen.
 - Gebruik alleen de batterij/batterijen die voor het product bedoeld zijn.
 - Verwarm de batterij/batterijen niet en stel ze niet bloot aan vuur.
 - Laad de batterij/batterijen niet op met niet-goedgekeurde batterijladers.
 - Stel de polen niet bloot aan vuil en laat ze niet in contact komen met metalen spelden of andere metalen objecten.
 - Gebruik geen lekkende batterij/batterijen.
 - Breng tape of ander isolatiemateriaal aan over de polen van de batterij/batterijen wanneer u deze weggooit.

Dit kan een elektrische schok, explosie of brand veroorzaken. Indien een batterij lekt en het materiaal in contact komt met uw huid of kleding, moet u het getroffen gebied grondig afspoelen met stromend water. In geval van contact met de ogen moet u de ogen grondig spoelen met ruime hoeveelheden schoon, stromend water en onmiddellijk medische hulp inroepen.

- Neem de volgende instructies in acht bij gebruik van een batterijlader.
 - Verwijder regelmatig met een droge doek stof dat zich op de stekker en het stopcontact ophoopt.
 - Steek of trek de stekker van het product niet in of uit het stopcontact met natte handen.
 - Gebruik het product niet als de stekker niet volledig in het stopcontact is gestoken.
 - Stel de stekker en de polen niet bloot aan vuil en laat ze niet in contact komen met metalen spelden of andere metalen objecten.
 - Raak de batterijlader of netadapter niet aan tijdens onweer indien deze in het stopcontact is gestoken.
 - Plaats geen zware voorwerpen op het netsnoer. Demonteer, breek of wijzig het netsnoer niet.
 - Wikkel het product niet in doek of andere materialen tijdens of kort na gebruik, wanneer het product nog steeds een warme temperatuur heeft.
 - Houd het product niet langdurig aangesloten op een stroombron.

Dit kan een elektrische schok, explosie of brand veroorzaken.

- Laat het product tijdens gebruik niet langdurig in contact komen met hetzelfde gebied van de huid.

Dit kan leiden tot eerstegraads verbrandingen zoals een rode huid of blaren, zelfs als het product niet heet aanvoelt. Het gebruik van een statief of vergelijkbare apparatuur wordt aanbevolen wanneer het product wordt gebruikt op hete locaties of door mensen met een slechte bloedsomloop of een minder gevoelige huid.

- Volg aanwijzingen op om het product uit te schakelen op plaatsen waar het gebruik ervan verboden is.

Als u dit niet doet, kan de werking van andere apparatuur verstoord raken door het effect van elektromagnetische golven en kunt u zelfs ongelukken veroorzaken.



- Laat de flitser niet flitsen in de buurt van de ogen. Dit kan de ogen beschadigen.

- De riem is alleen bedoeld voor gebruik op het lichaam. Door de riem met een bevestigd product op te hangen aan een haak of ander object, kan het product beschadigd raken. Schud daarnaast het product niet en stel het product niet bloot aan harde schokken.

- Oefen geen sterke druk uit op de lens en laat geen voorwerpen de lens raken.

Dit kan letsel of schade aan het product veroorzaken.

- De flitser krijgt een hoge temperatuur wanneer deze flitst. Houd vingers, andere lichaamsdelen en voorwerpen uit de buurt van de flitser eenheid terwijl u foto's maakt.

Dit kan brandwonden of een storing van de flitser veroorzaken.

- Laat het product niet achter op plaatsen die worden blootgesteld aan extreem hoge of lage temperaturen.

Het product kan extreem heet/koud worden en brandwonden of letsel veroorzaken wanneer het wordt aangeraakt.

Vóór gebruik

Basishandleiding

Handleiding voor gevorderden

1 Basishandelingen van de camera

2 Auto-modus

3 Andere opnamestanden

4 P-modus

5 Afspeelmodus

6 Wi-Fi-functies

7 Menu Instellingen

8 Accessoires

9 Bijlage

Index



Voorzichtig

Hiermee wordt gewezen op het risico van schade aan eigendommen.

- Richt de camera niet op krachtige lichtbronnen, zoals de zon op een heldere dag of een krachtige kunstmatige lichtbron.

Als u dit wel doet, kunt u de beeldsensor of andere interne onderdelen beschadigen.

- Als u de camera gebruikt op een zandstrand of op een winderige plek, moet u erop letten dat er geen zand of stof in het apparaat terecht komt.
- Veeg stof, vuil of andere stoffen die niet op de flitser thuishoren af met een wattenstaafje of doek.

De warmte die de flitser produceert, kan ervoor zorgen dat stoffen die niet op de flitser thuishoren rook afgeven. Ook kan de werking van het product verstoord raken.

- Verwijder de batterij/batterijen en berg deze op wanneer u het product niet gebruikt.

Elke batterijlekkage die zich voordoet kan schade aan het product veroorzaken.

- Breng, voordat u de batterij/batterijen weggooit, tape of ander isolatiemateriaal aan over de polen van de batterij/batterijen. Contact met andere metalen kan leiden tot brand of een explosie.

- Haal altijd de batterijlader uit het stopcontact wanneer deze niet gebruikt wordt. Bedek de lader niet met een doek of andere voorwerpen wanneer deze gebruikt wordt.

Als u de lader gedurende een lange periode in het stopcontact laat, kan deze oververhit en beschadigd raken, waardoor brand kan ontstaan.

- Laat batterijen van het product niet in de buurt van huisdieren liggen. Als huisdieren op de batterij kauwen kan dit leiden tot lekkage, oververhitting of een explosie, met brand of schade aan het product als gevolg.

- Als uw product meerdere batterijen gebruikt, dient u geen combinatie van batterijen te gebruiken met verschillende spanningsniveaus. Gebruik geen oude en nieuwe batterijen samen. Let er bij het plaatsen van de batterijen op dat u de + en – polen niet verwisselt.

Dit kan de werking van het product negatief beïnvloeden.

- Ga niet zitten terwijl u de camera in uw broekzak hebt. Dit kan leiden tot storingen of schade aan het scherm.

- Let erop dat harde voorwerpen niet in contact komen met het scherm als u de camera in uw tas stopt. Doe ook het scherm dicht (zodat het naar de camerabody is gericht), als uw product een scherm heeft dat ingeklapt kan worden.

- Bevestig geen harde voorwerpen aan het product. Dit kan leiden tot storingen of schade aan het scherm.

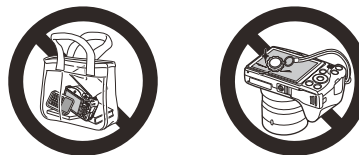

Vóór gebruik

Basishandleiding

Handleiding voor gevorderden

1 Basishandelingen van de camera

2 Auto-modus

3 Andere opnamestanden

4 P-modus

5 Afspeelmodus

6 Wi-Fi-functies

7 Menu Instellingen

8 Accessoires

9 Bijlage

Index



Basishandleiding

Basishandelingen

Algemene informatie en instructies, van de eerste voorbereidingen tot opnamen maken en afspelen

Voordat u begint

Tref de volgende voorbereidingen voordat u opnamen maakt.

De accessoires bevestigen

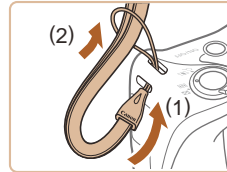

1 Bevestig de riem.

- Steek het uiteinde van de riem door het riembevestigingspunt (1) en haal het andere uiteinde van de riem door het oog aan het draadeinde (2).

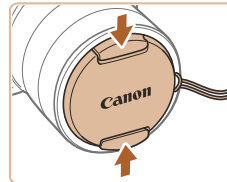

2 Bevestig de lensdop.

- Verwijder de lensdop tijdelijk van de lens, steek het uiteinde van het snoer door het riembevestigingspunt (1) en haal vervolgens de lensdop door het oog (2).
- Verwijder altijd eerst de lensdop voordat u de camera inschakelt.
- Zorg dat de lensdop op de camera zit als de camera niet in gebruik is.

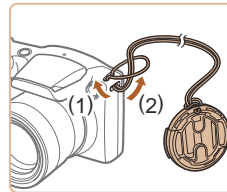

Vóór gebruik

Basishandleiding

Handleiding voor gevorderden

1 Basishandelingen van de camera

2 Auto-modus

3 Andere opnamestanden

4 P-modus

5 Afspeelmodus

6 Wi-Fi-functies

7 Menu Instellingen

8 Accessoires

9 Bijlage

Index



De camera vasthouden

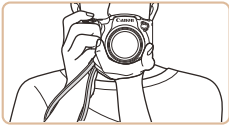

- Doe de riem om uw pols.
- Houd bij het maken van opnamen uw armen tegen uw lichaam gedrukt en houd de camera stevig vast om te voorkomen dat deze beweegt. Laat uw vingers niet op de uitgeklapte flitser rusten.

De batterij opladen

Laad voor gebruik de batterij op met de meegeleverde oplader. Bij aankoop van de camera is de batterij niet opgeladen. Zorg er daarom voor dat u de batterij eerst oplaadt.

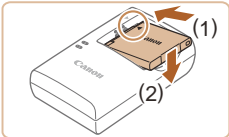

1 Plaats de batterij.

- Zorg eerst dat de markering ▲ op de batterij op één lijn ligt met die op de oplader en plaats dan de batterij door deze naar binnen (1) en naar beneden (2) te duwen.

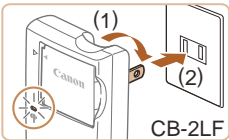

2 Laad de batterij op.

- CB-2LF: kantel de stekker naar buiten (1) en steek de oplader in een stopcontact (2).
- CB-2LFE: sluit het netsnoer aan op de oplader en steek het andere uiteinde in een stopcontact.

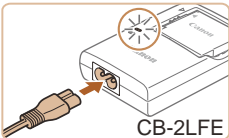

- Het oplaadlampje gaat oranje branden en het opladen begint.
- Wanneer het opladen is voltooid, wordt het lampje groen.

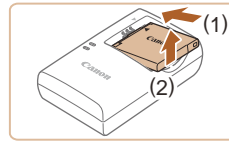

3 Verwijder de batterij.

- Haal het netsnoer van de batterijlader uit het stopcontact en verwijder de batterij door deze naar binnen (1) en omhoog (2) te drukken.



- Laad de batterij niet langer dan 24 uur achtereen op, om de batterij te beschermen en in goede staat te houden.
- Bij batterijladers die gebruik maken van een netsnoer mag u de lader of het snoer niet op andere voorwerpen aansluiten. Dit kan defect of schade aan het product tot gevolg hebben.



- Zie "Opname" (139) voor meer informatie over de oplaadduur, het aantal opnamen en de opnametijd met een volledig opgeladen batterij.
- Opgeladen batterijen verliezen geleidelijk hun lading, ook als ze niet worden gebruikt. Laad de batterij op de dag dat u deze wilt gebruiken op, of vlak daarvoor.
- De lader kan worden gebruikt in gebieden met een wisselspanning van 100–240 V (50/60 Hz). Als de stekker niet in het stopcontact past, moet u een geschikte stekkeradapter gebruiken. Gebruik geen elektrische transformator die is bedoeld voor op reis, omdat deze de batterij kan beschadigen.

Vóór gebruik

Basishandleiding

Handleiding voor gevorderden

1 Basishandleidingen van de camera

2 Auto-modus

3 Andere opnamestanden

4 P-modus

5 Afspeelmodus

6 Wi-Fi-functies

7 Menu Instellingen

8 Accessoires

9 Bijlage

Index



De batterij en uw geheugenkaart plaatsen

Plaats de meegeleverde batterij en een geheugenkaart (afzonderlijk verkrijgbaar).

Voordat u een nieuwe geheugenkaart gaat gebruiken of een geheugenkaart die in een ander apparaat is geformatteerd, moet de geheugenkaart met deze camera worden geformatteerd (106).

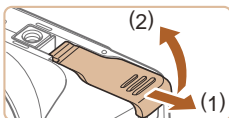

1 Open het klepje.

- Verschuif het klepje (1) en maak het open (2).

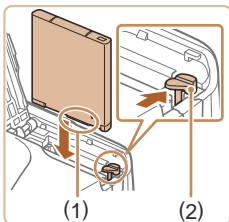

2 Plaats de batterij.

- Terwijl u de batterij met de aansluitpunten (1) in de getoonde positie vasthoudt, duwt u de batterijvergrendeling (2) in de richting van de pijl en plaatst u de batterij totdat de vergrendeling vastklikt.
- Als u de batterij verkeerd om plaatst, kan deze niet in de juiste positie worden vergrendeld. Controleer altijd of de batterij in de juiste richting is geplaatst en wordt vergrendeld.

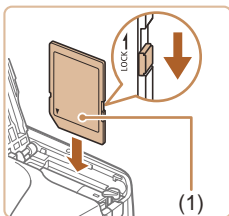

3 Controleer het schuifje voor schrijfbeveiliging van uw kaart en plaats de geheugenkaart.

- Bij geheugenkaarten met een schuifje voor schrijfbeveiliging kunt u geen opnamen maken als het schuifje is ingesteld op vergrendeld. Verschuif het schuifje naar de ontgrendelde positie.
- Plaats de geheugenkaart met het label (1) in de getoonde richting totdat deze vastklikt.

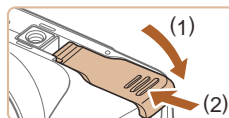

- Controleer altijd of de geheugenkaart in de juiste richting geplaatst wordt. Als u de geheugenkaart in de verkeerde richting probeert te plaatsen, kunt u de camera beschadigen.

4 Sluit het klepje.

- Sluit het klepje (1) en duw het lichtjes aan terwijl u de schakelaar verschuift, totdat het klepje vastklikt (2).



- Zie "Opname" (139) voor richtlijnen over hoeveel foto's of uren aan opnamen op één geheugenkaart passen.

De batterij en geheugenkaart verwijderen

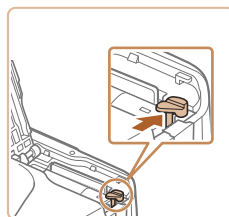

Verwijder de batterij.

- Open het klepje en duw de batterijvergrendeling in de richting van de pijl.
- De batterij wipt nu omhoog.

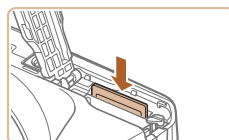

Verwijder de geheugenkaart.

- Duw de geheugenkaart naar binnen tot u een klik hoort en laat de kaart langzaam los.
- De geheugenkaart wipt nu omhoog.

Vóór gebruik

Basishandleiding

Handleiding voor gevorderden

1 Basishandelingen van de camera

2 Auto-modus

3 Andere opnamestanden

4 P-modus

5 Afspeelmodus

6 Wi-Fi-functies

7 Menu Instellingen

8 Accessoires

9 Bijlage

Index



De datum en tijd instellen

Stel de datum en tijd als volgt in als het scherm [Datum/Tijd] verschijnt wanneer u de camera aanzet. Informatie die u op deze manier opgeeft, wordt opgeslagen in de beeldeigenschappen wanneer u een foto maakt en wordt gebruikt bij het beheer van uw foto's of wanneer u foto's afdruckt met de datum erop.

Desgewenst kunt u ook een datumstempel aan uw foto's toevoegen (36).

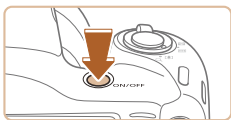

1 Schakel de camera in.

- Druk op de ON/OFF-knop.
- Het scherm [Datum/Tijd] verschijnt.



2 Stel de datum en tijd in.

- Druk op de knoppen [◀][▶] om een item te selecteren.
- Druk op de knoppen [▲][▼] om de datum en tijd in te voeren.
- Als u klaar bent, drukt u op de knop [⊕].



3 Stel de tijdzone thuis in.

- Druk op de knoppen [◀][▶] om de tijdzone thuis te selecteren.

4 Voltooi de instellingsprocedure.

- Als u klaar bent, drukt u op de knop [⊕]. Nadat een bevestigingsbericht is weergegeven, wordt het instellingenschermbild niet meer weergegeven.
- Druk op de ON/OFF-knop om de camera uit te schakelen.



- Het scherm [Datum/Tijd] verschijnt telkens wanneer u de camera inschakelt, tenzij u de datum, tijd en tijdzone al hebt ingesteld. Geef de juiste informatie op.



- Om de zomertijd in te stellen (normale tijd plus 1 uur), kiest u [☀] bij stap 2. Kies vervolgens [☀] door op de knoppen [▲][▼] te drukken.

De datum en tijd wijzigen

Wijzig de datum en tijd als volgt.



1 Open het menuscherm.

- Druk op de knop [MENU].



2 Kies [Datum/Tijd].

- Beweeg de zoomknop om het tabblad [↑] te selecteren.
- Druk op de knoppen [▲][▼] om [Datum/Tijd] te selecteren en druk vervolgens op de knop [⊕].

3 Wijzig de datum en tijd.

- Volg stap 2 bij “Datum en tijd instellen” (18) om de instellingen aan te passen.
- Druk op de knop [MENU] om het menuscherm te sluiten.

Vóór gebruik

Basishandleiding

Handleiding voor gevorderden

1 Basishandelingen van de camera

2 Auto-modus

3 Andere opnamestanden

4 P-modus

5 Afspeelmodus

6 Wi-Fi-functies

7 Menu Instellingen

8 Accessoires

9 Bijlage

Index

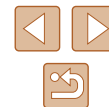



- Dankzij de ingebouwde datum/tijd-batterij (reservebatterij) kunnen de datum- en tijdstellingen ongeveer 3 weken behouden blijven nadat de batterij is verwijderd.
- De datum/tijd-batterij wordt in ongeveer 4 uur opgeladen nadat u een opgeladen batterij hebt geplaatst, zelfs als de camera is uitgeschakeld.
- Zodra de datum/tijd-batterij leeg is, verschijnt het scherm [Datum/Tijd] als u de camera inschakelt. Stel de juiste datum en tijd in zoals beschreven bij "De datum en tijd instellen" (18).

Weergavetaal

U kunt de weergavetaal desgewenst wijzigen.



1 Open de afspeelmodus.

- Druk op de knop [MENU].

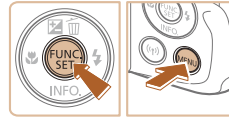

2 Open het instellingenscherf.

- Houd de knop [FUNC/SET] ingedrukt en druk direct op de knop [MENU].



3 Stel de weergavetaal in.

- Druk op de knoppen [▲][▼][◀][▶] om een taal te selecteren en druk vervolgens op de knop [FUNC/SET].
- Nadat u de weergavetaal hebt ingesteld, wordt het instellingenscherf niet langer weergegeven.



- De huidige tijd wordt weergegeven als u bij stap 2, nadat u op de knop [FUNC/SET] hebt gedrukt, te lang wacht voordat u op de knop [MENU] drukt. Druk in dat geval op [MENU] om de tijdweergave verwijderen en herhaal stap 2.
- U kunt de weergavetaal ook wijzigen door op de knop [MENU] te drukken en [Taal] te selecteren op het tabblad [Taal].

Vóór gebruik

Basishandleiding

Handleiding voor gevorderden

1 Basishandelingen van de camera

2 Auto-modus

3 Andere opnamestanden

4 P-modus

5 Afspeelmodus

6 Wi-Fi-functies

7 Menu Instellingen

8 Accessoires

9 Bijlage

Index



De camera testen

► Foto's ► Films

Probeer de camera uit door deze in te schakelen, enkele foto- of filmopnamen te maken en ze te bekijken.

Opnamen maken (Smart Auto)

Laat de camera het onderwerp en de opnameomstandigheden bepalen voor volledig automatische selectie van de optimale instellingen voor specifieke scènes.



1 Schakel de camera in.

- Druk op de ON/OFF-knop.
- Het opstartscherm wordt weergegeven.



2 Open de modus [AUTO].

- Druk meerdere malen op de knop [AUTO] totdat [AUTO] wordt weergegeven.
- Richt de camera op het onderwerp. Terwijl de camera de scène bepaalt, maakt deze een licht klikkend geluid.
- De pictogrammen die de modus voor scènes en de beeldstabilisatiestand aanduiden, worden rechtsboven in het scherm weergegeven.
- Kaders rond gedetecteerde onderwerpen geven aan dat de camera daarop is scherpgesteld.

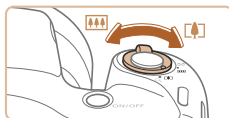

3 Kies de scène.

- Om in te zoomen en het onderwerp te vergroten, duwt u de zoomknop naar [] (telelens) en om uit te zoomen duwt u de knop naar [] (groothoek).

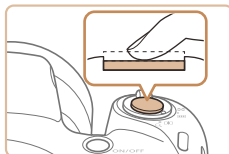

4 Maak de opname.

Foto's maken

1) Stel scherp.

- Druk de ontspanknop half in. Nadat is scherpgesteld hoort u tweemaal een pieptoon en worden AF-kaders weergegeven om aan te geven op welke beeldgebieden is scherpgesteld.
- Als [Flitser Opklappen] op het scherm verschijnt, klappt u de flitser uit met uw vingers. De flitser flitst wanneer u een opname maakt. Als u liever geen flitser gebruikt, drukt u de flitser met uw vinger omlaag.

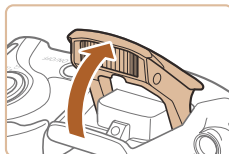

Vóór gebruik

Basishandleiding

Handleiding voor gevorderden

1 Basishandleidingen van de camera

2 Auto-modus

3 Andere opnamestanden

4 P-modus

5 Afspeelmodus

6 Wi-Fi-functies

7 Menu Instellingen

8 Accessoires

9 Bijlage

Index

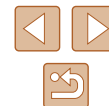

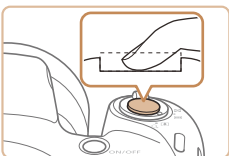

2) Maak de opname.

- Druk de ontspanknop helemaal naar beneden.
- Wanneer de camera de opname maakt, hoort u het sluitergeluid en wanneer er weinig licht is, gaat de flitser, als u deze hebt uitgeklapt, automatisch af.
- Houd de camera stil tot het sluitergeluid stopt.
- Nadat de opname is weergegeven, schakelt de camera weer over naar het opnamescherm.



Films opnemen

1) Start de opname.

- Druk op de filmknop. Zodra de camera met opnemen begint, hoort u één pieptoon en verschijnen [●REC] en de verstreken tijd op het scherm (1).
- Er verschijnen zwarte balken aan de boven- en onderkant van het scherm en het onderwerp wordt iets vergroot. De zwarte balken geven beeldgebieden aan die niet worden vastgelegd.
- Kaders rond gedetecteerde gezichten geven aan dat de camera daarop is scherpgesteld.
- Zodra de opname is begonnen, haalt u uw vinger van de filmknop.



2) Beëindig de opname.

- Druk nogmaals op de filmknop om de filmopname te stoppen. De camera piept tweemaal als de opname stopt.

Bekijken

Na het maken van foto's of het opnemen van films kunt u deze, zoals hieronder is beschreven, op het scherm bekijken.



1 Open de afspeelmodus.

- Druk op de knop [▶].
- Uw laatste opname wordt weergegeven.

2 Selecteer de beelden.

- Als u het vorige beeld wilt bekijken, drukt u op de knop [◀]. Als u het volgende beeld wilt bekijken, drukt u op de knop [▶].

- Om dit scherm te openen (modus Beeld scrollen), houdt u de knoppen [◀][▶] ten minste een seconde lang ingedrukt. Druk in deze modus op de knoppen [◀][▶] om door beelden te bladeren.
- Druk op de knop [⏪] om terug te keren naar de enkelvoudige weergave.
- Films zijn herkenbaar aan het pictogram [SET ▶]. Ga naar stap 3 als u films wilt afspelen.

Vóór gebruik

Basishandleiding

Handleiding voor gevorderden

1 Basishandelingen van de camera

2 Auto-modus

3 Andere opnamestanden

4 P-modus

5 Afspeelmodus

6 Wi-Fi-functies

7 Menu Instellingen

8 Accessoires

9 Bijlage

Index





3 Speel films af.

- Druk op de knop [⏮], druk op de knoppen [▲][▼] om [▶] te selecteren en druk vervolgens nogmaals op de knop [⏮].
- Het afspelen begint en na de film verschijnt [SET ▶].
- Om het volume aan te passen, drukt u op de knoppen [▲][▼].



- Om vanuit de afspelmodus naar de opnamemodus te gaan, drukt u de ontspanknop half in (24).

Beelden wissen

U kunt beelden die u niet meer nodig hebt één voor één selecteren en wissen. Wees voorzichtig bij het wissen van beelden, want ze kunnen niet worden hersteld.

1 Selecteer het beeld dat u wilt wissen.

- Druk op de knoppen [◀][▶] om een beeld te selecteren.



2 Wis het beeld.

- Druk op de knop [▲].
- Als [Wissen ?] verschijnt, drukt u op de knoppen [◀][▶] om [Wissen] te selecteren. Druk vervolgens op de knop [⏮].
- Het huidige beeld wordt nu gewist.
- Als u het wissen wilt annuleren, drukt u op de knoppen [◀][▶] om [Annuleer] te kiezen. Druk vervolgens op de knop [⏮].



- U kunt meerdere beelden selecteren om in één keer te wissen (68).

Vóór gebruik

Basishandleiding

Handleiding voor gevorderden

1 Basishandleidingen van de camera

2 Auto-modus

3 Andere opnamestanden

4 P-modus

5 Afspeelmodus

6 Wi-Fi-functies

7 Menu Instellingen

8 Accessoires

9 Bijlage

Index



Handleiding voor gevorderden

1

Basishandelingen van de camera

Overige basishandelingen en meer manieren om van de camera te genieten, inclusief opties voor opnemen en afspelen

Aan/Uit



Opnamemodus

- Druk op de ON/OFF-knop om de camera in te schakelen en gereed te maken om op te nemen.
- Druk opnieuw op de ON/OFF-knop om de camera uit te schakelen.



Afspeelmodus

- Druk op de knop [▶] om de camera in te schakelen en uw foto's te bekijken.
- Om de camera uit te schakelen drukt u opnieuw op de knop [▶].



- Om van de afspeelmodus naar de opnamemodus te gaan, drukt u op de knop [▶].
- Om vanuit de afspeelmodus naar de opnamemodus te gaan, drukt u de ontspanknop half in (24).
- Als de camera in de afspeelmodus is, wordt ongeveer na één minuut de lens ingetrokken. U kunt de camera uitschakelen terwijl de lens is ingetrokken door nogmaals op de knop [▶] te drukken.

Vóór gebruik

Basishandelingen

Handleiding voor gevorderden

1 Basishandelingen van de camera

2 Auto-modus

3 Andere opnamestanden

4 P-modus

5 Afspelmodus

6 Wi-Fi-functies

7 Menu Instellingen

8 Accessoires

9 Bijlage

Index

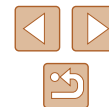

Spaarstandfuncties (Automatisch Uit)

Om de batterij te sparen worden het scherm (Display uit) en de camera automatisch uitgeschakeld na een bepaalde inactieve periode.

Spaarstand in de opnamemodus

Het scherm wordt automatisch uitgeschakeld nadat het ongeveer één minuut inactief is geweest. Ongeveer na nog 2 minuten wordt de lens ingetrokken en de camera uitgeschakeld. Als het scherm is uitgeschakeld maar de lens nog niet is ingetrokken, kunt u het scherm weer inschakelen en gereedmaken voor het maken van opnamen door de ontspanknop half in te drukken (📖24).

Spaarstand in de afspeelmodus

De camera wordt na ongeveer 5 minuten inactiviteit automatisch uitgeschakeld.



- U kunt desgewenst Automatisch Uit uitschakelen en de timing van Display uit aanpassen (📖105).
- De spaarstand is niet actief wanneer de camera via Wi-Fi op andere apparaten is aangesloten (📖76) of als deze is aangesloten op een computer (📖114).

Ontspanknop

Om de scherpte van uw foto's te waarborgen, houdt u de ontspanknop altijd eerst half ingedrukt. Zodra het onderwerp is scherpgesteld, drukt u de knop helemaal in om de foto te maken. In deze handleiding wordt de bediening van de ontspanknop omschreven als de knop *half* of *helemaal* indrukken.

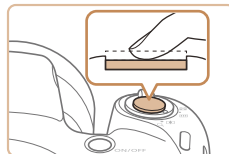

1 Druk half in. (Licht indrukken om scherp te stellen.)

- Druk de ontspanknop half in. De camera piept twee keer en er worden kaders weergegeven rond de beeldgebieden waarop is scherpgesteld.

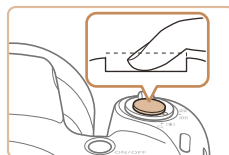

2 Druk helemaal in. (Druk, vanaf de positie halverwege, helemaal in om de opname te maken.)

- De camera maakt de opname en er klinkt een sluitergeluid.
- Houd de camera stil tot het sluitergeluid stopt.



- De beelden worden mogelijk onscherp als u de opname maakt zonder eerst de ontspanknop half in te drukken.
- Het geluid van de sluiters kan korter of langer duren, afhankelijk van de tijd die nodig is om de opname te maken. Bij sommige opnamescènes kan het langer duren en de beelden worden vaag als u de camera beweegt (of als het onderwerp beweegt) voordat het geluid van de sluiters stopt.

Vóór gebruik

Basishandleiding

Handleiding voor gevorderden

1 Basishandelingen van de camera

2 Auto-modus

3 Andere opnamestanden

4 P-modus

5 Afspeelmodus

6 Wi-Fi-functies

7 Menu Instellingen

8 Accessoires

9 Bijlage

Index



Opties opnameweergave

Druk op de knop [▼] om andere informatie weer te geven op het scherm of om de informatie te verbergen. Zie "Informatie op het scherm" (129) voor meer informatie over de weergegeven gegevens.

	Informatie wordt weergegeven
	Geen informatie weergegeven



- Als u in een omgeving met weinig licht opnamen maakt, wordt met de nachtschermfunctie de helderheid van het scherm automatisch verhoogd. Zo kunt u de compositie van uw opnamen gemakkelijker controleren. Mogelijk komen de beeldhelderheid op het scherm en de helderheid van uw foto's niet overeen. Vervorming van het beeld op het scherm of schokkerige bewegingen van het onderwerp hebben geen invloed op vastgelegde beelden.
- Zie "Van weergavemodus wisselen" (61) voor weergaveopties.

Het menu FUNC. gebruiken

Configureer veelgebruikte functies als volgt via het menu FUNC. Menu-items en -opties zijn afhankelijk van de opnamemodus (132) of afspeelmodus (137).

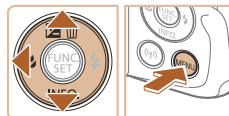
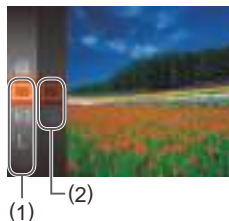

1 Open het menu FUNC.

- Druk op de knop [FUNC SET].

2 Selecteer een menu-item.

- Druk op de knoppen [▲][▼] om een menu-item (1) te selecteren en druk vervolgens op de knop [OK] of [▶].
- De beschikbare opties (2) worden naast menu-items weergegeven, aan de rechterkant.
- Afhankelijk van het menu-item kunnen functies eenvoudig worden opgegeven door op de knop [FUNC SET] of [▶] te drukken, of er wordt een ander scherm weergegeven om de functie te configureren.

3 Selecteer een optie.

- Druk op de knoppen [▲][▼] om een optie te selecteren.
- Items met het pictogram [MENU] kunnen worden geconfigureerd door op de knop [MENU] te drukken.
- Druk op de knop [◀] om terug te gaan naar de menu-items.

Vóór gebruik

Basishandleiding

Handleiding voor gevorderden

1 Basishandelingen van de camera

2 Auto-modus

3 Andere opnamestanden

4 P-modus

5 Afspeelmodus

6 Wi-Fi-functies

7 Menu Instellingen

8 Accessoires

9 Bijlage

Index





4 Bevestig uw keuze en verlaat het menu.

- Druk op de knop [FUNC SET].
- Het scherm voordat u bij stap 1 op de knop [FUNC SET] drukte, wordt opnieuw weergegeven en toont de optie die u hebt geconfigureerd.



- Als u per ongeluk een instelling hebt gewijzigd, kunt u dat ongedaan maken door de standaardinstellingen van de camera te herstellen (109).

Het menuscherm gebruiken

Configureer verschillende camerafuncties als volgt via het menuscherm. De menu-items zijn op tabbladen per doel gegroepeerd, zoals opnamen maken [CAMERA], afspelen [PLAY], enzovoort. De beschikbare menu-items verschillen afhankelijk van de geselecteerde opname- of afspelstand (134–137).



1 Open het menuscherm.

- Druk op de knop [MENU].



2 Selecteer een tabblad.

- Beweeg de zoomknop om een tabblad te selecteren.
- Nadat u eerst op de knoppen [▲][▼] hebt gedrukt om een tabblad te selecteren, kunt u met de knoppen [◀][▶] van tabblad wisselen.

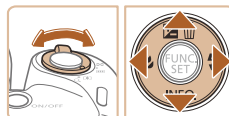

3 Selecteer een menu-item.

- Druk op de knoppen [▲][▼] om een item te selecteren.
- Bij menu-items met opties die niet worden weergegeven, drukt u eerst op de knop [FUNC SET] of [▶] om van scherm te wisselen. Daarna drukt u op de knoppen [▲][▼] om het menu-item te selecteren.
- Druk op de knop [MENU] om terug te keren naar het vorige scherm.

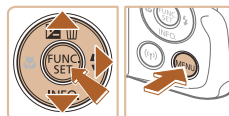

Vóór gebruik

Basishandleiding

Handleiding voor gevorderden

1 Basishandelingen van de camera

2 Auto-modus

3 Andere opnamestanden

4 P-modus

5 Afspeelmodus

6 Wi-Fi-functies

7 Menu Instellingen

8 Accessoires

9 Bijlage

Index





4 Selecteer een optie.

- Druk op de knoppen [◀][▶] om een optie te selecteren.

5 Bevestig uw keuze en verlaat het menu.

- Druk op de knop [MENU] om terug te gaan naar het scherm dat werd weergegeven voordat u bij stap 1 op de knop [MENU] drukte.

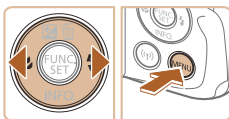

- Als u per ongeluk een instelling hebt gewijzigd, kunt u dat ongedaan maken door de standaardinstellingen van de camera te herstellen (109).

Toetsenbord op het scherm

Gebruik het toetsenbord op het scherm om informatie in te voeren voor Wi-Fi-verbindingen (76). De lengte en het soort informatie dat u in kunt voeren hangt af van de functie die u gebruikt.



Tekens invoeren

- Druk op de knoppen [▲][▼][◀][▶] om een teken te selecteren en druk vervolgens op de knop [⊕] om het in te voeren.

Cursor verplaatsen

- Selecteer [◀] of [▶] en druk op de knop [⊕].

Tekens verwijderen

- Selecteer [↵] en druk op de knop [⊕]. Het vorige teken wordt gewist.

Invoer bevestigen en terugkeren naar het vorige scherm

- Druk op de knop [MENU].



Vóór gebruik

Basishandleiding

Handleiding voor gevorderden

1 Basishandelingen van de camera

2 Auto-modus

3 Andere opnamestanden

4 P-modus

5 Afspeelmodus

6 Wi-Fi-functies

7 Menu Instellingen

8 Accessoires

9 Bijlage

Index

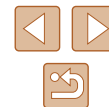

Indicatorweergave

De indicator achterop de camera (📖4) knippert groen in de volgende gevallen.

- Er is verbinding met een computer (📖114)
- Display uit (📖24, 📖105)
- Opstarten, opnemen of lezen
- Communicatie met andere apparaten
- Opnamen met lange sluitertijd maken (📖47)
- Verbinden/verzenden via Wi-Fi



- Als het lampje groen knippert, mag u de camera niet uitschakelen, het klepje van de geheugenkaart/batterijhouder niet openen en de camera niet schudden of aanstoten, omdat hierdoor de beelden, camera of geheugenkaart beschadigd kunnen raken.

Klok

U kunt kijken hoe laat het is.



- Houd de knop [FUNC SET] ingedrukt.
- De huidige tijd verschijnt.
- Als u de camera verticaal houdt wanneer u de klokfunctie gebruikt, schakelt het scherm over naar verticale weergave. Druk op de knoppen [◀][▶] om de weergavekleur te wijzigen.
- Druk nogmaals op de knop [FUNC SET] om de klokweergave te annuleren.



- Als de camera is uitgeschakeld, houdt u de knop [FUNC SET] ingedrukt en drukt u op de ON/OFF-knop om de klok weer te geven.

Vóór gebruik

Basishandleiding

Handleiding voor gevorderden

1 Basishandleidingen van de camera

2 Auto-modus

3 Andere opnamestanden

4 P-modus

5 Afspeelmodus

6 Wi-Fi-functies

7 Menu Instellingen

8 Accessoires

9 Bijlage

Index



2

Auto-modus

Handige modus voor eenvoudige opnamen met een betere controle bij het maken van opnamen

Opnamen maken met door de camera bepaalde instellingen

Laat de camera het onderwerp en de opnameomstandigheden bepalen voor volledig automatische selectie van de optimale instellingen voor specifieke scènes.

Opnamen maken (Smart Auto)

► Foto's ► Films



1 Schakel de camera in.

- Druk op de ON/OFF-knop.
- Het opstartscherm wordt weergegeven.



2 Open de modus [AUTO].

- Druk meerdere malen op de knop [AUTO] totdat [AUTO] wordt weergegeven.
- Richt de camera op het onderwerp. Terwijl de camera de scène bepaalt, maakt deze een licht klikkend geluid.
- Pictogrammen die de modus voor scènes en de beeldstabilisatiestand aanduiden, worden rechtsboven in het scherm weergegeven (📖 32, 📖 33).
- Kaders rond gedetecteerde onderwerpen geven aan dat de camera daarop is scherpgesteld.



Vóór gebruik

Basishandleiding

Handleiding voor gevorderden

1 Basishandelingen van de camera

2 Auto-modus

3 Andere opnamestanden

4 P-modus

5 Afspeelmodus

6 Wi-Fi-functies

7 Menu Instellingen

8 Accessoires

9 Bijlage

Index



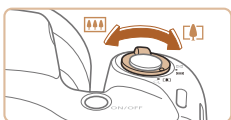

(1)



3 Kies de scène.

- Om in te zoomen en het onderwerp te vergroten, duwt u de zoomknop naar [T] (telelens) en om uit te zoomen duwt u de knop naar [W] (groothoek). (Op het scherm verschijnt de zoombalk (1), die de zoompositie aangeeft.)
- Om snel in of uit te zoomen, beweegt u de zoomknop helemaal naar [T] (telelens) of [W] (groothoek) en om langzaam in of uit te zoomen, beweegt u de zoomknop een beetje in de gewenste richting.

4 Maak de opname.

Foto's maken

1) Stel scherp.

- Druk de ontspanknop half in. Nadat is scherpgesteld hoort u tweemaal een pieptoon en worden AF-kaders weergegeven om aan te geven op welke beeldgebieden is scherpgesteld.
- Wanneer op meer dan één gebied is scherpgesteld, worden meerdere AF-kaders weergegeven.

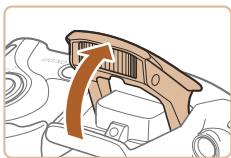
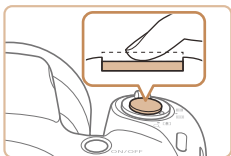

- Als [Flitser Opklappen] op het scherm verschijnt, klapt u de flitser uit met uw vingers. De flitser flitst wanneer u een opname maakt. Als u liever geen flitser gebruikt, drukt u de flitser met uw vinger omlaag.

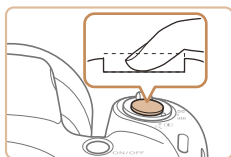

2) Maak de opname.

- Druk de ontspanknop helemaal naar beneden.
- Wanneer de camera de opname maakt, hoort u het sluitergeluid en wanneer er weinig licht is, gaat de flitser, als u deze hebt uitgeklapt, automatisch af.
- Houd de camera stil tot het sluitergeluid stopt.
- Nadat de opname is weergegeven, schakelt de camera weer over naar het opnamescherm.



(1)



Films opnemen

1) Start de opname.

- Druk op de filmknop. Zodra de camera met opnemen begint, hoort u één pieptoon en verschijnen [●REC] en de verstreken tijd op het scherm (1).
- Er verschijnen zwarte balken aan de boven- en onderkant van het scherm en het onderwerp wordt iets vergroot. De zwarte balken geven beeldgebieden aan die niet worden vastgelegd.
- Kaders rond gedetecteerde gezichten geven aan dat de camera daarop is scherpgesteld.
- Zodra de opname is begonnen, haalt u uw vinger van de filmknop.

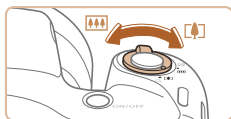

2) Pas de grootte van het onderwerp aan en wijzig zo nodig de compositie van de opname.

- Om de grootte van het onderwerp te wijzigen, herhaalt u de bewerkingen van stap 3.
- Denk er echter wel aan dat het geluid van de camerabewerkingen ook wordt opgenomen. Houd er rekening mee dat films die worden opgenomen met zoomfactoren die blauw worden getoond, er korrelig uitzien.

Vóór gebruik

Basishandleiding

Handleiding voor gevorderden

1 Basishandelingen van de camera

2 Auto-modus

3 Andere opnamestanden

4 P-modus

5 Afspeelmodus

6 Wi-Fi-functies

7 Menu Instellingen

8 Accessoires

9 Bijlage

Index





- Als u tijdens de opname de compositie wijzigt, worden de focus, helderheid en kleurtoon automatisch aangepast.
- 3) Beëindig de opname.**
- Druk nogmaals op de filmknop om de filmopname te stoppen. De camera piept tweemaal als de opname stopt.
 - De camera stopt automatisch met opnemen zodra de geheugenkaart vol raakt.

Foto's/films



- Als de camera geen bedieningsgeluiden maakt, is deze misschien ingeschakeld terwijl de knop [MENU] werd ingedrukt. U geeft geluiden weer door op de knop [MENU] te drukken en [Mute] te kiezen op het tabblad [YT]. Druk vervolgens op de knoppen [◀] [▶] om [Uit] kiezen.

Foto's



- Een knipperend [E]-pictogram is een waarschuwing dat de beelden mogelijk onscherp worden door camerabewegingen. Bevestig in dat geval de camera op een statief of neem andere maatregelen om de camera stil te houden.
- Zijn uw opnamen te donker, ondanks dat er is geflitst, ga dan dichterbij het onderwerp toe. Zie "Flitser" (p. 138) voor meer informatie over het flitsbereik.
- Het onderwerp is mogelijk te dichtbij als de camera maar één keer piept wanneer u de ontspanknop half ingedrukt houdt. Zie "Opnamebereik (gemeten vanaf de punt van de lens)" (p. 138) voor meer informatie over het scherpstelbereik (opnamebereik).
- Om rode ogen te corrigeren en om het scherpstellen te vergemakkelijken, kan het lampje worden ingeschakeld bij opnamen in omgevingen met weinig licht.
- Als een knipperend [E]-pictogram wordt weergegeven als u een opname probeert te maken, geeft dat aan dat u pas een opname kunt maken als de flitser klaar is met opladen. U kunt weer opnemen zodra de flitser gereed is. U kunt nu de ontspanknop helemaal indrukken en wachten, of u laat de knop los en drukt de ontspanknop opnieuw in.
- Hoewel u nog een opname kunt maken voordat het opnamescherm wordt weergegeven, worden de gebruikte focus, helderheid en kleuren mogelijk bepaald door uw vorige opname.



- U kunt wijzigen hoe lang beelden worden weergegeven na opnamen (p. 40).

Films



- Klap met uw vinger de flitser in voordat u een film opneemt. Zorg dat u de microfoon (1) niet aanraakt wanneer u een film opneemt. Wanneer u de flitser uitgeklaapt laat of de microfoon blokkeert, wordt geluid mogelijk niet opgenomen of klinkt het opgenomen geluid gedempt.

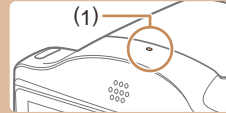

- Vermijd tijdens het opnemen van een film om andere camerabediening dan de filmknoppen aan te raken, omdat de geluiden van de camera ook worden opgenomen.
- Zodra de filmopname begint, wordt het beeldgebied gewijzigd en worden onderwerpen uitvergroot. Op deze manier worden vervormingen gecorrigeerd die ontstaan doordat de camera erg beweegt. Als u onderwerpen wilt filmen met hetzelfde formaat als waarop ze vóór het filmen worden weergegeven, wijzigt u de instelling voor beeldstabilisatie (p. 59).



- Het geluid wordt in mono opgenomen.

Vóór gebruik

Basishandleiding

Handleiding voor gevorderden

1 Basishandleiding van de camera

2 Auto-modus

3 Andere opnamestanden

4 P-modus

5 Afspeelmodus

6 Wi-Fi-functies

7 Menu Instellingen

8 Accessoires

9 Bijlage

Index

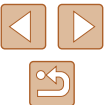

Scènepictogrammen

► Foto's ► Films

In de modus [AUTO] geeft de camera een pictogram weer voor devastgestelde scène. De bijbehorende instellingen voor optimale scherpstelling, helderheid en kleur van het onderwerp worden automatisch geselecteerd.

Achtergrond	Opnamen maken van mensen			Achtergrond- kleur pictogram
	Mensen	In beweging*1	Schaduwen op gezicht*1	
Helder				Grijs
Helder en tegenlicht			–	
Met blauwe lucht				Lichtblauw
Blauwe lucht en tegenlicht			–	
Spotlights				Donkerblauw
Donker				
Donker, met statief	*2	–	–	

Achtergrond	Opnamen maken van overige onderwerpen			Achtergrond- kleur pictogram
	Overige onderwer- pen	In beweging*1	Dichtbij	
Helder				Grijs
Helder en tegenlicht				
Met blauwe lucht				Lichtblauw
Blauwe lucht en tegenlicht				
Zonsondergangen			–	Oranje
Spotlights				Donkerblauw
Donker				
Donker, met statief	*2	–	–	

*1 Wordt niet voor films weergegeven.

*2 Wordt weergegeven bij donkere scènes, als de camera wordt stilgehouden alsof deze op een statief staat.



- Probeer op te nemen in de modus [P] (49) als het scènepictogram niet bij de huidige opnameomstandigheden past of als het niet mogelijk is om een opname te maken met de door u verwachte effecten, kleuren of helderheid.

Vóór gebruik

Basishandleiding

Handleiding voor gevorderden

1 Basishandleidingen van de camera

2 Auto-modus

3 Andere opnamestanden

4 P-modus

5 Afspeelmodus

6 Wi-Fi-functies

7 Menu Instellingen

8 Accessoires

9 Bijlage









Index



Pictogrammen voor beeldstabilisatie

► Foto's ► Films

Optimale beeldstabilisatie voor de opnameomstandigheden wordt automatisch toegepast (Intelligent IS). Daarnaast worden in de modus [AUTO] de volgende pictogrammen weergegeven.

	Beeldstabilisatie voor foto's (Normaal)
	Beeldstabilisatie voor foto's tijdens pannen (Pan)*
	Beeldstabilisatie voor haakse camerabewegingen en verschuivingsbewegingen bij macro-opnamen (Hybrid IS). Bij films wordt  weergegeven en wordt ook  -beeldstabilisatie toegepast.
	Beeldstabilisatie voor films, vermindering van sterke camerabeweging, zoals wanneer u lopend opneemt (Dynamisch)
	Beeldstabilisatie voor subtiele camerabeweging, zoals bij het opnemen van films met de telelens (Powered)
	Geen beeldstabilisatie, omdat de camera op een statief is bevestigd of op een andere manier stil wordt gehouden. Tijdens filmopname wordt echter  weergegeven en wordt beeldstabilisatie gebruikt om trillingen door wind of andere oorzaken tegen te gaan (Statief IS).

* Wordt weergegeven tijdens panning, terwijl u met de camera bewegende onderwerpen volgt. Wanneer u een onderwerp volgt dat zich horizontaal verplaatst, heft beeldstabilisatie alleen het effect van verticale camerabeweging op en stopt de horizontale beeldstabilisatie. Op dezelfde wijze wordt, wanneer u een onderwerp volgt dat zich verticaal verplaatst, alleen het effect van horizontale camerabeweging door beeldstabilisatie opgeheven en stopt de verticale beeldstabilisatie.



- Om de beeldstabilisatie te annuleren, stelt u [IS modus] in op [Uit] (p. 59). In dat geval wordt het IS-pictogram niet weergegeven.

Kaders op het scherm

► Foto's ► Films

Zodra de camera onderwerpen waarop u de camera richt, waarneemt, worden verschillende kaders weergegeven.

- Rond het onderwerp (of het gezicht) dat door de camera als hoofdonderwerp wordt vastgesteld, wordt een wit kader weergegeven en om andere gezichten die zijn herkend worden grijze kaders weergegeven. De kaders volgen bewegende onderwerpen binnen een bepaald bereik om de camera er steeds op scherpgesteld te houden. Als de camera echter waarneemt dat het onderwerp beweegt, blijft alleen het witte kader op het scherm staan.
- Als de camera beweging van het onderwerp detecteert terwijl u de ontspanknop half indrukt, dan wordt een blauw kader weergegeven en worden de focus en helderheid voortdurend aangepast (Servo AF).



- Probeer in de modus **P1** (p. 49) op te nemen als er geen kaders worden weergegeven, als er geen kaders om de gewenste onderwerpen worden weergegeven of als kaders worden weergegeven op de achtergrond of soortgelijke gebieden.

Vóór gebruik

Basishandleiding

Handleiding voor gevorderden

1 Basishandelingen van de camera

2 Auto-modus

3 Andere opnamestanden

4 P-modus

5 Afspeelmodus

6 Wi-Fi-functies

7 Menu Instellingen

8 Accessoires

9 Bijlage

Index



Algemene, handige functies

► Foto's ► Films

Nader inzoomen op het onderwerp (Digitale Zoom)

Als onderwerpen te ver weg zijn om met behulp van de optische zoom te vergroten, gebruikt u de digitale zoom om tot 180x te vergroten.

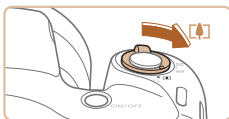

1 Duw de zoomknop naar [ZOOM].

- Houd de zoomknop vast totdat het zoomen stopt.
- Het inzoomen stopt wanneer de grootste mogelijke zoomfactor voordat het beeld merkbaar korrelig wordt, is bereikt. Dit wordt vervolgens weergegeven op het scherm.

2 Duw de zoomknop nogmaals naar [ZOOM].

- De camera zoomt nog verder in op het onderwerp.
- (1) is de huidige zoomfactor.

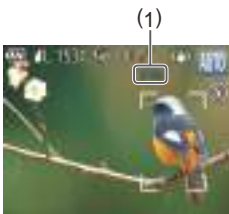

- Als u de zoomknop tijdens de opname beweegt, wordt de zoombalk weergegeven (die de zoompositie aangeeft). De zoombalk gebruikt kleurcodes om het zoombereik aan te geven.
 - Wit bereik: optisch zoombereik waarbij het beeld niet korrelig oogt.
 - Geel bereik: digitaal zoombereik waarbij het beeld niet merkbaar korrelig wordt (ZoomPlus).
 - Blauw bereik: digitaal zoombereik waarbij het beeld korrelig oogt.
- Omdat het blauwe bereik bij bepaalde opnamepixelinstellingen (138) niet beschikbaar is, kunt u de maximale zoomfactor bereiken door stap 1 te volgen.



- Als u de digitale zoomfunctie wilt uitschakelen, kiest u MENU (26) > tabblad [ZOOM] > [Digitale Zoom] > [Uit].

De zelfontspanner gebruiken

► Foto's ► Films

Met de zelfontspanner kunt u een groepsfoto maken waar u zelf ook op staat. De camera maakt de foto ongeveer 10 seconden nadat u de ontspanknop indrukt.



1 Configureer de instelling.

- Druk op de knop [FUNC SET], kies [ZOOM] in het menu en selecteer vervolgens [INFO] (25).
- Als de instelling is voltooid, wordt [INFO] weergegeven.

2 Maak de opname.

- Voor foto's: druk de ontspanknop half in om scherp te stellen op het onderwerp en druk de knop daarna helemaal naar beneden.
- Voor films: druk op de filmknop.

Vóór gebruik

Basishandleiding

Handleiding voor gevorderden

1 Basishandleidingen van de camera

2 Auto-modus

3 Andere opnamestanden

4 P-modus

5 Afspeelmodus

6 Wi-Fi-functies

7 Menu Instellingen

8 Accessoires

9 Bijlage

Index



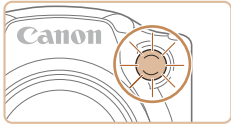

- Zodra u de zelfontspanner start, gaat het lampje knipperen en speelt de camera het geluid van de zelfontspanner af.
- Twee seconden voor de opname versnellen het knipperen en het geluid. (In het geval dat de flitser afgaat, blijft de lamp branden.)
- Om het maken van opnamen met de zelfontspanner te annuleren nadat u deze hebt ingesteld, drukt u op de knop [MENU].
- Als u wilt terugkeren naar de oorspronkelijke instelling, selecteert u [C] bij stap 1.

■ Camerabeweging vermijden met de zelfontspanner

► Foto's ► Films

Met deze optie reageert de sluiters nadat u de ontspanknop indrukt met een vertraging van ongeveer twee seconden. Zou de camera dan bewegen terwijl u de ontspanknop indrukt, dan heeft dat geen invloed op uw opname.



- Voer stap 1 uit bij "De zelfontspanner gebruiken" (34) en kies [C].
- Als de instelling is voltooid, wordt [C] weergegeven.
- Voer stap 2 uit in "De zelfontspanner gebruiken" (34) om de opname te maken.

■ De zelfontspanner aanpassen

► Foto's ► Films

U kunt de vertraging (0–30 seconden) en het aantal opnamen (1–10 opnamen) aangeven.

1 Selecteer [C].

- Voer stap 1 uit bij "De zelfontspanner gebruiken" (34), kies [C] en druk daarna op de knop [MENU].



2 Configureer de instelling.

- Druk op de knoppen [▲][▼] om [Vertraging] of [Beelden] te selecteren.
- Druk op de knoppen [◀][▶] om een waarde te kiezen en druk daarna op de knop [OK].
- Als de instelling is voltooid, wordt [C] weergegeven.
- Voer stap 2 uit in "De zelfontspanner gebruiken" (34) om de opname te maken.



- Voor films die worden opgenomen met behulp van de zelfontspanner, geeft [Vertraging] de vertraging aan voordat het opnamen begint, maar de instelling van [Beelden] heeft geen effect.



- Wanneer u meerdere opnamen opgeeft, worden de beeldhelderheid en witbalans bij de eerste opname vastgesteld. Tussen de opnamen in is meer tijd nodig als de flitser afgaat of als u hebt opgegeven dat u veel opnamen wilt maken. De camera stopt automatisch met opnemen zodra de geheugenkaart vol raakt.
- Als u een vertraging van meer dan twee seconden instelt, versnellen het geluid en het lampje van de zelfontspanner twee seconden voor de opname. (In het geval dat de flitser afgaat, blijft de lamp branden.)

Vóór gebruik

Basishandleiding

Handleiding voor gevorderden

1 Basishandelingen van de camera

2 Auto-modus

3 Andere opnamestanden

4 P-modus

5 Afspeelmodus

6 Wi-Fi-functies

7 Menu Instellingen

8 Accessoires

9 Bijlage

Index



Een datumstempel toevoegen

► Foto's ► Films

De camera kan de opnamedatum aan beelden toevoegen, rechtsonder in het beeld.

Datumstempels kunnen echter niet worden bewerkt of verwijderd. Zorg er dus voor dat datum en tijd correct zijn ingesteld (18).

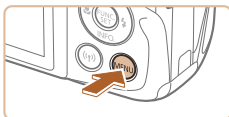

1 Configureer de instelling.

- Druk op de knop [MENU], kies [Datumstemp.] op het tabblad [] en kies vervolgens de gewenste optie (26).
- Als de instelling is voltooid, wordt [] weergegeven.



2 Maak de opname.

- Wanneer u opnamen maakt, voegt de camera de opnamedatum of -tijd in de rechterbenedenhoek van een beeld toe.
- Als u wilt terugkeren naar de oorspronkelijke instelling, selecteert u [Uit] in stap 1.

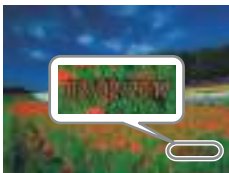

- Datumstempels kunnen niet worden bewerkt of verwijderd.



- Opnamen die zonder datumstempel zijn gemaakt, kunnen als volgt met stempel worden afgedrukt. Als u echter een datumstempel toevoegt aan beelden die al van deze informatie zijn voorzien, kan het gevolg zijn dat deze tweemaal wordt afgedrukt.
 - De printerfuncties gebruiken om af te drukken (116)
 - De DPOF-afdrukinstellingen van uw camera gebruiken (119) om af te drukken.

Continue opnamen maken

► Foto's ► Films

Houd de ontspanknop volledig ingedrukt om continue opnamen te maken. Zie "Continue opnamen maken" (139) voor meer informatie over de snelheid van continue opnamen.



1 Configureer de instelling.

- Druk op de knop [FUNC/SET], kies [] in het menu en selecteer vervolgens [] (25).
- Als de instelling is voltooid, wordt [] weergegeven.



2 Maak de opname.

- Houd de ontspanknop volledig ingedrukt om continue opnamen te maken.

Vóór gebruik

Basishandleiding

Handleiding voor gevorderden

1 Basishandelingen van de camera

2 Auto-modus

3 Andere opnamestanden

4 P-modus

5 Afspeelmodus

6 Wi-Fi-functies

7 Menu Instellingen

8 Accessoires

9 Bijlage

Index





- Tijdens continue opnamen zijn de focus en belichting vergrendeld op de positie die of het niveau dat wordt vastgesteld wanneer u de ontspanknop half indrukt.
- Kan niet worden gebruikt met de zelfontspanner (34).
- Opnamen maken kan tijdelijk stoppen of continue opnamen maken kan langzamer worden, afhankelijk van de opnameomstandigheden, camera-instellingen en zoompositie.
- Opnamen maken kan langzamer worden wanneer meer opnamen worden gemaakt.
- Als u flitst, kan de opnamesnelheid afnemen.

Funcities voor de beeldaanpassing

De verhouding wijzigen

► Foto's ► Films

Wijzig de verhouding (breedte-hoogteverhouding) als volgt:



- Druk op de knop [FUNC/SET] en kies [4:3] in het menu. Kies vervolgens de gewenste optie (25).
- Zodra de instelling is voltooid, wordt de verhouding van het scherm gewijzigd.
- Als u wilt terugkeren naar de oorspronkelijke instelling, herhaalt u deze procedure, maar selecteert u [4:3].

16:9	Dezelfde verhouding als breedbeeld HD-tv's.
3:2	Dezelfde verhouding als 35 mm-film, die wordt gebruikt voor het afdrucken van beelden op 130 x 180 mm of briefkaartformaat.
4:3	Normale verhouding van het camerascherm. Wordt gebruikt voor de weergave op SD-tv's of vergelijkbare weergaveapparatuur. Wordt ook gebruikt voor het afdrucken van afbeeldingen op 90 x 130 mm of diverse A-papierformaten.
1:1	Vierkante verhouding.

Vóór gebruik

Basishandleiding

Handleiding voor gevorderden

1 Basishandleidingen van de camera

2 Auto-modus

3 Andere opnamestanden

4 P-modus

5 Afspeelmodus

6 Wi-Fi-functies

7 Menu Instellingen

8 Accessoires

9 Bijlage

Index

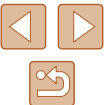

Het aantal opnamepixels wijzigen (beeldgrootte)

► Foto's ► Films

Kies als volgt uit 4 niveaus het aantal opnamepixels van het beeld. Zie “Vastgelegde pixels, aantal opnamen per geheugenkaart” (139) voor richtlijnen over hoeveel opnamen bij elke opnamepixelinstelling op een geheugenkaart passen.



- Druk op de knop [FUNC SET] en kies [L] in het menu. Kies vervolgens de gewenste optie (25).
- De optie die u hebt ingesteld, wordt nu weergegeven.
- Als u wilt terugkeren naar de oorspronkelijke instelling, herhaalt u deze procedure, maar selecteert u [L].

Richtlijnen voor het kiezen van de opnamepixelinstelling op basis van het papierformaat (voor 4:3-beelden)

L	A2 (420 x 594 mm)
M1	A3–A5 (297 x 420 – 148 x 210 mm)
M2	90 x 130 mm, 130 x 180 mm, briefkaartformaat
S	Voor e-mail en vergelijkbare doeleinden

Beeldkwaliteit van films wijzigen

► Foto's ► Films

Er zijn twee instellingen voor beeldkwaliteit beschikbaar. Zie “Vastgelegde pixels, aantal opnamen per geheugenkaart” (139) voor richtlijnen over de totale opnametijd van films die bij elk beeldkwaliteitsniveau op een geheugenkaart past.



- Druk op de knop [FUNC SET] en kies [HD] in het menu. Kies vervolgens de gewenste optie (25).
- De optie die u hebt ingesteld, wordt nu weergegeven.
- Als u wilt terugkeren naar de oorspronkelijke instelling, herhaalt u deze procedure, maar selecteert u [HD].

Beeldkwaliteit	Aantal opnamepixels	Framesnelheid	Details
[HD]	1280 x 720	25 fps	Voor opnamen in HD.
[VGA]	640 x 480	30 fps	Voor opnamen in SD-kwaliteit.



- In de modus [HD] geven zwarte balken aan de boven- en onderkant van het scherm aan welke gebieden niet worden vastgelegd.

Vóór gebruik

Basishandleiding

Handleiding voor gevorderden

1 Basishandleidingen van de camera

2 Auto-modus

3 Andere opnamestanden

4 P-modus

5 Afspeelmodus

6 Wi-Fi-functies

7 Menu Instellingen

8 Accessoires

9 Bijlage

Index



Handige opnamefuncties

Raster weergeven

► Foto's ► Films

Als verticale en horizontale referentie tijdens het opnemen kunnen op het scherm rasterlijnen worden weergegeven.

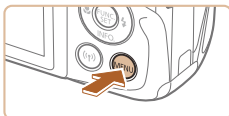

- Druk op de knop [MENU], selecteer [Raster] op het tabblad [📷] en selecteer vervolgens [Aan] (📖26).
- Zodra de instelling is voltooid, wordt het raster op het scherm weergegeven.
- Als u wilt terugkeren naar de oorspronkelijke instelling, herhaalt u deze procedure, maar selecteert u [Uit].



- Rasterlijnen worden niet opgeslagen bij de opname.

De camerabewerkingen aanpassen

Pas de opnamefuncties als volgt aan op het tabblad [📷] van het menuscherm. Zie "Het menuscherm gebruiken" (📖26) voor instructies over menufuncties.

Het AF-hulplicht uitschakelen

► Foto's ► Films

U kunt het lampje uitschakelen dat gewoonlijk gaat branden als hulp bij het scherpstellen als u de ontspanknop half indrukt in omstandigheden met weinig licht.



- Druk op de knop [MENU], kies [AF-hulplicht] op het tabblad [📷] en kies vervolgens [Uit] (📖26).
- Als u wilt terugkeren naar de oorspronkelijke instelling, herhaalt u deze procedure, maar selecteert u [Aan].

Vóór gebruik

Basishandleiding

Handleiding voor gevorderden

1 Basishandleidingen van de camera

2 Auto-modus

3 Andere opnamestanden

4 P-modus

5 Afspeelmodus

6 Wi-Fi-functies

7 Menu Instellingen

8 Accessoires

9 Bijlage

Index



Het lampje voor rode-ogenreductie uitschakelen

► Foto's ► Films

U kunt het lampje voor rode-ogenreductie uitschakelen, dat gaat branden om het effect van rode ogen te verminderen dat optreedt wanneer u opnamen maakt met de flitser in een omgeving met weinig licht.

1 Open het scherm [Flits Instellingen].

- Druk op de knop [MENU], selecteer [Flits Instellingen] op het tabblad [📷] en druk daarna op de knop [⊕] (📖26).



2 Configureer de instelling.

- Kies [Lamp Aan] en kies vervolgens [Uit] (📖26).
- Als u wilt terugkeren naar de oorspronkelijke instelling, herhaalt u deze procedure, maar selecteert u [Aan].

De weergavestijl van het beeld na opnamen wijzigen

► Foto's ► Films

U kunt instellen hoe lang na de opname beelden worden weergegeven en welke informatie wordt weergegeven.

De weergaveduur van het beeld na opnamen wijzigen



1 Open het scherm [Afbeelding direct bekijken].

- Druk op de knop [MENU], kies [Afbeelding direct bekijken] op het tabblad [📷] en druk daarna op de knop [⊕] (📖26).

2 Configureer de instelling.

- Druk op de knoppen [▲][▼] om [Weergavetijd] te selecteren. Druk op de knoppen [◀][▶] om de gewenste optie te kiezen.
- Als u wilt terugkeren naar de oorspronkelijke instelling, herhaalt u deze procedure, maar selecteert u [Snel].

Snel	Geeft beelden alleen weer totdat u weer kunt fotograferen.
2 sec., 4 sec., 8 sec.	Beelden worden gedurende de opgegeven tijd weergegeven. Zelfs wanneer de foto nog op het scherm staat, kunt u de ontspanknop al half indrukken om een volgende foto te maken.
Vastzetten	Beelden worden weergegeven totdat u de ontspanknop half indrukt.
Uit	Na de opname worden geen beelden weergegeven.

Vóór gebruik

Basishandleiding

Handleiding voor gevorderden

1 Basishandelingen van de camera

2 Auto-modus

3 Andere opnamestanden

4 P-modus

5 Afspeelmodus

6 Wi-Fi-functies

7 Menu Instellingen

8 Accessoires

9 Bijlage

Index

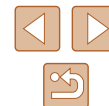

Het weergegeven scherm na de opname wijzigen

Wijzig als volgt de manier waarop beelden na de opname worden weergegeven.



1 Stel [Weergavetijd] in op [2 sec.], [4 sec.], [8 sec.] of [Vastzetten] (40).

2 Configureer de instelling.

- Druk op de knoppen [▲][▼] om [Scherminfo] te selecteren. Druk op de knoppen [◀][▶] om de gewenste optie te kiezen.
- Als u wilt terugkeren naar de oorspronkelijke instelling, herhaalt u deze procedure, maar selecteert u [Uit].

Uit	Geeft alleen het beeld weer.
Details	Geeft details van de opname weer (66).



- Wanneer [Weergavetijd] (40) is ingesteld op [Uit] of [Snel], is [Scherminfo] ingesteld op [Uit]. Dit kan niet worden gewijzigd.
- U kunt de scherm informatie wijzigen door op de knop [▼] te drukken terwijl na de opname een beeld wordt weergegeven. De instellingen van [Scherminfo] worden niet gewijzigd. U kunt ook beelden wissen door op de knop [▲] te drukken of beelden beschermen (66) of als favorieten markeren (71) door op de knop [Ⓜ] te drukken.

Vóór gebruik

Basishandleiding

Handleiding voor gevorderden

1 Basishandelingen van de camera

2 Auto-modus

3 Andere opnamestanden

4 P-modus

5 Afspeelmodus

6 Wi-Fi-functies

7 Menu Instellingen

8 Accessoires

9 Bijlage

Index

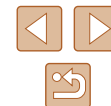

3

Andere opnamestanden

Maak effectiever opnamen in verschillende composities en maak betere opnamen met unieke beeldeffecten of vastgelegd met speciale functies

Helderheid/kleur aanpassen (Directe effecten)

► Foto's ► Films

U kunt de beeldhelderheid en -kleuren op de volgende manier eenvoudig aanpassen tijdens het opnemen.



1 Open de modus [LIVE].

- Druk meerdere malen op de knop [AUTO] totdat [LIVE] wordt weergegeven.



2 Configureer de instelling.

- Druk op de knop [▼] om het instellingscherm te openen. Druk op de knoppen [▲][▼] om een instellingsoptie te selecteren. Druk vervolgens terwijl u naar het scherm kijkt op de knoppen [◀][▶] om de instelling aan te passen.
- Druk op de knop [⊞].

3 Maak de opname.

Helderheid	Pas het niveau aan naar rechts voor helderdere beelden en naar links voor donkerdere beelden.
Kleur	Pas het niveau aan naar rechts voor levendigere beelden en naar links voor meer ingetogen beelden.
Tint	Pas het niveau aan naar rechts voor een warme, rode kleur en naar links voor een koele, blauwe kleur.

Vóór gebruik

Basishandleiding

Handleiding voor gevorderden

1 Basishandleidingen van de camera

2 Auto-modus

3 Andere opnamestanden

4 P-modus

5 Afspeelmodus

6 Wi-Fi-functies

7 Menu Instellingen

8 Accessoires

9 Bijlage

Index

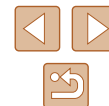

Specifieke scènes

Kies een modus die past bij de opnamelocatie en de camera maakt automatisch de instellingen voor optimale foto's.



1 Selecteer een opnamemodus.

- Druk meerdere malen op de knop [AUTO] totdat [LIVE] wordt weergegeven.
- Druk op de knop [LIVE] en kies [LIVE] in het menu. Kies vervolgens de gewenste optie (25).

2 Maak de opname.



Portretopnamen maken (Portret)

► Foto's ► Films

- Mensen fotograferen met een verzachtend effect.



Opnamen maken bij weinig licht (Weinig licht)

► Foto's ► Films

- Opnamen maken met minimale beweging van de camera en het onderwerp, zelfs in omstandigheden met weinig licht.



Opnamen maken van vuurwerk (Vuurwerk)

► Foto's ► Films

- Levendige foto's van vuurwerk.



- Plaats de camera op een statief of neem andere maatregelen om de camera stil te houden en camerabeweging te voorkomen in de modus [Vuurwerk]. Stel daarnaast [IS modus] in op [Uit] als u opnamen maakt met een statief of een ander middel gebruikt om de camera stil te houden (59).



- De opnamepixelinstelling van de modus [Vuurwerk] is [M] (2560 x 1920) en kan niet worden gewijzigd.
- In de modus [Vuurwerk] wordt de optimale scherpstelling nog steeds bepaald, ook al worden er geen kaders weergegeven wanneer u de ontspanknop half indrukt.

Vóór gebruik

Basishandleiding

Handleiding voor gevorderden

1 Basishandelingen van de camera

2 Auto-modus

3 Andere opnamestanden

4 P-modus

5 Afspeelmodus

6 Wi-Fi-functies

7 Menu Instellingen

8 Accessoires

9 Bijlage

Index



Speciale effecten toepassen

Voeg diverse effecten toe aan uw opnamen.

1 Selecteer een opnamemodus.

- Voer stap 1 in “Specifieke scènes” (43) uit om een opnamemodus te kiezen.

2 Maak de opname.

Opnamen maken in levendige kleuren (Extra levendig)

► Foto's ► Films

- Opnamen met rijke, levendige kleuren.





Foto's met postereffect (Poster-effect)

► Foto's ► Films

- Foto's die lijken op oude posters of illustraties.



- Probeer in de standen  en  eerst een aantal testopnamen maken te om zeker te zijn dat u het gewenste resultaat verkrijgt.

Opnamen maken met het effect van een visioog lens (Fisheye-effect)

► Foto's ► Films

Maak opnamen met het vervormende effect van een visioog lens.

1 Selecteer .

- Voer stap 1 bij “Specifieke scènes” (43) uit en kies .

2 Kies een effectniveau.

- Druk op de knop [▼], druk op de knoppen [◀][▶] om een effectniveau te selecteren en druk vervolgens op de knop [⊙].
- U ziet een voorbeeld van uw foto waarop het effect is toegepast.



3 Maak de opname.



- Probeer eerst een aantal testopnamen te maken om zeker te zijn dat u het gewenste resultaat verkrijgt.

Vóór gebruik

Basishandleiding

Handleiding voor gevorderden

1 Basishandelingen van de camera

2 Auto-modus

3 Andere opnamestanden

4 P-modus

5 Afspeelmodus

6 Wi-Fi-functies

7 Menu Instellingen

8 Accessoires

9 Bijlage

Index





Foto's die lijken op een miniatuurmodel (Miniatuureffect)

► Foto's ► Films

Geeft het effect van een miniatuurmodel door beeldgebieden boven en onder uw geselecteerde gebied te vervagen.
U kunt ook films maken die lijken op scènes in miniatuurmodellen door de afspeelsnelheid te kiezen voordat de film wordt opgenomen. Mensen en onderwerpen in de scène zullen tijdens het afspelen snel bewegen. Het geluid wordt niet opgenomen.

1 Selecteer .

- Voer stap 1 bij "Specifieke scènes" (43) uit en kies .
- Op het scherm verschijnt een wit kader dat het beeldgebied aangeeft dat scherp blijft.



2 Kies het gebied waarop u wilt scherpstellen.

- Druk op de knop .
- Beweeg de zoomknop om de afmetingen van het kader te wijzigen en druk op de knoppen  om het kader te verplaatsen.



3 Selecteer voor films de afspeelsnelheid van de film.

- Druk op de knop [MENU] en druk vervolgens op de knoppen  om de snelheid te selecteren.

4 Ga terug naar het opnamescherm en maak de opname.

- Druk op de knop [MENU] om terug te keren naar het opnamescherm en maak de opname.

Afspeelsnelheid en geschatte afspeeltijd (voor clips van één minuut)













Snelheid	Afspeeltijd
5x	Circa 12 sec.
10x	Circa 6 sec.
20x	Circa 3 sec.

Films worden met 30 fps afgespeeld.



- De zoomfunctie is niet beschikbaar voor het opnemen van films. Stel de zoomfunctie in voordat u de opname start.
- Probeer eerst een aantal testopnamen te maken om zeker te zijn dat u het gewenste resultaat verkrijgt.



- Als u bij stap 2 op de knoppen  drukt, wordt de richting van het kader verticaal. Om de richting van het kader weer horizontaal te zetten, drukt u op de knoppen .
- Als u het kader wilt verplaatsen terwijl het in de horizontale richting staat, drukt u op de knoppen . Als u het kader wilt verplaatsen terwijl het in de verticale richting staat, drukt u op de knoppen .
- Houd de camera verticaal om de richting van het kader te wijzigen.
- De beeldkwaliteit van films is  bij een verhouding van  en  bij een verhouding van  (37). Deze kwaliteitsinstellingen kunnen niet worden gewijzigd.

Vóór gebruik

Basishandleiding

Handleiding voor gevorderden

1 Basishandelingen van de camera

2 Auto-modus

3 Andere opnamestanden

4 P-modus

5 Afspeelmodus

6 Wi-Fi-functies

7 Menu Instellingen

8 Accessoires

9 Bijlage

Index

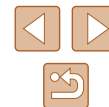

Opnamen maken met een speelgoedcamera-effect (Speelgoedcamera-effect)

► Foto's ► Films

Met dit effect lijkt het alsof het beeld is gemaakt met een speelgoedcamera doordat vignetvorming optreedt (donkerder, vage hoeken) en de algehele kleur wordt aangepast.



1 Selecteer [📷].

- Voer stap 1 bij "Specifieke scènes" (📖43) uit en kies [📷].

2 Selecteer een kleurtoon.

- Druk op de knop [▼], druk op de knoppen [◀][▶] om een kleurtoon te selecteren en druk vervolgens op de knop [📷].
- U ziet een voorbeeld van uw foto waarop het effect is toegepast.

3 Maak de opname.

Standaard	Foto's die lijken op opnamen die zijn gemaakt met een speelgoedcamera.
Warm	Beelden hebben een warmere tint dan met [Standaard].
Koel	Beelden hebben een koelere tint dan met [Standaard].



- Probeer eerst een aantal testopnamen te maken om zeker te zijn dat u het gewenste resultaat verkrijgt.

Opnamen maken in monochroom

► Foto's ► Films

Opnamen maken in zwart-wit, sepia of blauw en wit.

1 Selecteer [📷].

- Voer stap 1 bij "Specifieke scènes" (📖43) uit en kies [📷].



2 Selecteer een kleurtoon.

- Druk op de knop [▼], druk op de knoppen [◀][▶] om een kleurtoon te selecteren en druk vervolgens op de knop [📷].
- U ziet een voorbeeld van uw foto waarop het effect is toegepast.

3 Maak de opname.

Zwart/wit	Zwart-witfoto's.
Sepia	Sepiakleurige foto's.
Blauw	Foto's in blauw en wit.

Vóór gebruik

Basishandleiding

Handleiding voor gevorderden

1 Basishandelingen van de camera

2 Auto-modus

3 Andere opnamestanden

4 P-modus

5 Afspeelmodus

6 Wi-Fi-functies

7 Menu Instellingen

8 Accessoires

9 Bijlage

Index



Speciale modi voor andere doeleinden

Automatisch opnamen maken nadat een nieuwe persoon wordt gedetecteerd (Gezicht-zelfontspanner)

► Foto's ► Films

Ongeveer twee seconden nadat het gezicht van een andere persoon (zoals de fotograaf) het opnamegebied betreedt, maakt de camera een foto (43). Dit is handig wanneer u zelf ook op een groepsfoto of een vergelijkbare foto wilt staan.



1 Selecteer [👁️].

- Voer stap 1 bij “Specifieke scènes” (43) uit en kies [👁️].

2 Kies de scène en druk de ontspanknop half in.

- Controleer of een groen kader wordt weergegeven rond het gezicht waarop is scherpgesteld en of er witte kaders rond de andere gezichten worden weergegeven.

3 Druk de ontspanknop helemaal naar beneden.

- De camera gaat nu in stand-bystand voor de opname en op het scherm verschijnt [Kijk recht naar camera om aftellen te starten].
- Het lampje knippert en u hoort het geluid van de zelfontspanner.



4 Ga bij de anderen staan in het opnamegebied en kijk naar de camera.

- Nadat de camera een nieuw gezicht detecteert, knippert het lampje en het geluid van de zelfontspanner versnelt. (Wanneer de flitser afgaat, blijft de lamp branden.) Ongeveer twee seconden later maakt de camera een foto.
- Om het maken van opnamen met de zelfontspanner te annuleren nadat u deze hebt ingesteld, drukt u op de knop [MENU].



- Ook als uw gezicht niet wordt gedetecteerd nadat u bij de anderen bent gaan staan, maakt de camera na ongeveer 15 seconden een opname.
- Als u het aantal opnamen wilt wijzigen nadat u [👁️] hebt geselecteerd bij stap 1, drukt u op de knop [▼]. Druk op de knoppen [◀] [▶] om het aantal opnamen te kiezen en druk vervolgens op de knop [👁️].

Opnamen met lange sluitertijd maken (Lange sluiters)

► Foto's ► Films

Geef een sluitertijd van 1–15 seconden op om opnamen met een lange sluitertijd maken. Plaats in dit geval de camera op een statief of neem andere maatregelen om de camera stil te houden en camerabeweging te voorkomen.



1 Selecteer [🌟].

- Voer stap 1 bij “Specifieke scènes” (43) uit en kies [🌟].

Vóór gebruik

Basishandleiding

Handleiding voor gevorderden

1 Basishandelingen van de camera

2 Auto-modus

3 Andere opnamestanden

4 P-modus

5 Afspeelmodus

6 Wi-Fi-functies

7 Menu Instellingen

8 Accessoires

9 Bijlage

Index





2 Selecteer de sluitertijd.

- Druk op de knop [**▲**], druk op de knoppen [**◀**][**▶**] om de sluitertijd te kiezen en druk vervolgens op de knop [**⊞**].

3 Controleer de belichting.

- Druk de ontspanknop half in om de belichting voor de door u geselecteerde sluitertijd te bekijken.

4 Maak de opname.



- De helderheid van het beeld kan afwijken van de helderheid van het scherm bij stap 3 toen de ontspanknop half werd ingedrukt.
- Als u een sluitertijd van 1,3 seconde of een langere sluitertijd gebruikt, treedt een vertraging op voordat u opnieuw een foto kunt maken, omdat de camera de beelden verwerkt om ruis te voorkomen.
- Stel [IS modus] in op [Uit] als u opnamen maakt met een statief of een ander middel gebruikt om de camera stil te houden (59).



- Als de flitser afgaat, kan uw foto overbelicht raken. Stel in dat geval de flitser in op [**⊞**] en maak een nieuwe opname (57).

Vóór gebruik

Basishandleiding

Handleiding voor gevorderden

1 Basishandelingen van de camera

2 Auto-modus

3 Andere opnamestanden

4 P-modus

5 Afspeelmodus

6 Wi-Fi-functies

7 Menu Instellingen

8 Accessoires

9 Bijlage

Index



4

P-modus

Meer onderscheidende foto's in de opnamestijl van uw voorkeur

- In dit hoofdstuk wordt verondersteld dat de camera is ingesteld op de modus **[P]**.
- **[P]**: programma automatische belichting; AE: automatische belichting
- Voordat u een in dit hoofdstuk beschreven functie gebruikt in een andere modus dan **[P]**, dient u te controleren of de functie in die modus beschikbaar is (📖131).

Opnamen maken met programma automatische belichting ([P]-modus)

► Foto's ► Films

U kunt tal van functie-instellingen aanpassen aan uw favoriete opnamestijl.



1 Open de modus **[P]**.

- Voer stap 1 bij "Specifieke scènes" (📖43) uit en kies **[P]**.

2 Pas de instellingen naar wens aan (📖50–📖59) en maak een opname.



- Als de optimale belichting niet kan worden verkregen wanneer u de ontspanknop half indrukt, worden de sluitertijd en de diafragma waarde in het oranje weergegeven. Probeer in dat geval de ISO-waarde aan te passen (📖51) of de flitser te activeren (bij donkere onderwerpen, 📖57) om zo de optimale belichting te verkrijgen.
- U kunt ook films opnemen in de modus **[P]** door op de filmknop te drukken. Sommige FUNC.- (📖25) en MENU-instellingen (📖26) kunnen echter automatisch worden aangepast voor filmopnamen.

Vóór gebruik

Basishandleiding

Handleiding voor gevorderden

1 Basishandleidingen van de camera

2 Auto-modus

3 Andere opnamestanden

4 P-modus

5 Afspeelmodus

6 Wi-Fi-functies

7 Menu Instellingen

8 Accessoires

9 Bijlage

Index



Helderheid van het beeld (Belichting)

De helderheid van het beeld aanpassen (Belichtingscompensatie)

► Foto's ► Films

U kunt de standaardbelichting die door de camera wordt ingesteld, aanpassen in stappen van 1/3 stop in een bereik van -2 tot +2.



- Druk op de knop [▲]. Kijk naar het scherm en druk op de knoppen [◀][▶] om de helderheid aan te passen.
- Wanneer u films opneemt, moet de belichtingscompensatiebalk worden weergegeven.
- Wanneer u foto's maakt, drukt u op de knop [☉] om de ingestelde belichtingscompensatie weer te geven. Maak vervolgens de opname.



- U kunt ook foto's maken terwijl de belichtingscompensatiebalk wordt weergegeven.
- Wanneer u een film maakt, wordt [AE/L] weergegeven en wordt de belichting vergrendeld.

De meetmethode wijzigen

► Foto's ► Films

U kunt op de volgende manier de meetmethode (functie voor meten van helderheid) aanpassen aan de opnameomstandigheden.



- Druk op de knop [☉] en kies [☉] in het menu. Kies vervolgens de gewenste optie (25).
- De optie die u hebt ingesteld, wordt nu weergegeven.

[☉] Deelmeting	Voor standaardomstandigheden, inclusief onderwerpen die van achteren worden belicht. De belichting wordt automatisch aangepast aan de opnameomstandigheden.
[] Gem. centrum meting	Bepaalt de gemiddelde helderheid van het gehele beeldgebied. Dit wordt berekend door de helderheid in het centrumgebied als het belangrijkste te behandelen.
[•] Spot	Meting wordt beperkt tot het [] (spotmeting-punktkader) dat wordt weergegeven in het midden van het scherm.

Vóór gebruik

Basishandleiding

Handleiding voor gevorderden

1 Basishandelingen van de camera

2 Auto-modus

3 Andere opnamestanden

4 P-modus

5 Afspeelmodus

6 Wi-Fi-functies

7 Menu Instellingen

8 Accessoires

9 Bijlage

Index



De ISO-waarde wijzigen

► Foto's ► Films

Stel de ISO-waarde in op [AUTO] om deze automatisch aan te laten passen aan de opnamemodus en -omstandigheden. Kies anders een hogere ISO-waarde voor meer gevoeligheid of een lagere waarde voor minder gevoeligheid.



- Druk op de knop [C] en kies [ISO] in het menu. Kies vervolgens de gewenste optie (25).
- De optie die u hebt ingesteld, wordt nu weergegeven.



- Druk de ontspanknop half in als u de automatisch bepaalde ISO-waarde wilt bekijken wanneer de ISO-waarde is ingesteld op [AUTO].
- Kiezen voor een lagere ISO-waarde levert wel scherpere beelden, maar onder bepaalde opnameomstandigheden neemt de kans op een onscherp onderwerp en bewogen beelden toe.
- De keuze voor een hogere ISO-waarde zal de sluitertijd verhogen, wat onscherpe en bewogen onderwerpen vermindert en het flitserbereik vergroot. Foto's kunnen er echter wel korrelig uitzien.

De helderheid corrigeren (i-Contrast)

► Foto's ► Films

Voordat u een opname maakt, kunnen extreem heldere of donkere gebieden (zoals gezichten of achtergronden) worden gedetecteerd en automatisch worden aangepast aan de optimale helderheid. Als het gehele beeld niet genoeg contrast heeft, kan dat ook automatisch worden gecorrigeerd, zodat onderwerpen beter opvallen.



- Druk op de knop [MENU], kies [i-Contrast] op het tabblad [C] en kies [Automatisch] (26).
- Als de instelling is voltooid, wordt [C] weergegeven.



- In sommige opnameomstandigheden kan de correctie onnauwkeurig zijn of korrelige beelden veroorzaken.



- U kunt ook bestaande beelden corrigeren (74).

Vóór gebruik

Basishandleiding

Handleiding voor gevorderden

1 Basishandelingen van de camera

2 Auto-modus

3 Andere opnamestanden

4 P-modus

5 Afspeelmodus

6 Wi-Fi-functies

7 Menu Instellingen

8 Accessoires

9 Bijlage

Index

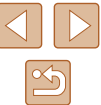

Beeldkleuren

De witbalans aanpassen

► Foto's ► Films

Door de witbalans aan te passen kunt u beeldkleuren natuurlijker laten lijken voor de scène waarvan u een opname maakt.



- Druk op de knop [WB] en kies [AWB] in het menu. Kies vervolgens de gewenste optie (p. 25).
- De optie die u hebt ingesteld, wordt nu weergegeven.

Auto	Hiermee wordt de optimale witbalans automatisch ingesteld voor de opnameomstandigheden.
Dag Licht	Voor opnamen buitenshuis bij mooi weer.
Bewolkt	Voor opnamen bij bewolkt weer of in de schemering.
Lamplicht	Voor opnamen bij normale gloeilampen.
TL licht	Voor opnamen bij tl-licht.
TL licht H	Voor opnamen bij daglichtlampen.
Custom	Voor handmatig instellen van een aangepaste witbalans (p. 52).

Aangepaste witbalans

► Foto's ► Films

Pas de witbalans aan de lichtbron aan terwijl u opnamen maakt voor beeldkleuren die natuurlijk lijken in het licht van uw opname. Stel de witbalans in onder dezelfde lichtbron die uw opname zal verlichten.



- Voer de stappen in "De witbalans aanpassen" (p. 52) uit om [WB] te selecteren.
- Richt de camera op een effen wit onderwerp, zodat het hele scherm wit is. Druk op de knop [MENU].
- De schermtint verandert nadat de witbalansgegevens zijn vastgelegd.



- Kleuren kunnen onnatuurlijk lijken wanneer u de camera-instellingen wijzigt nadat de witbalansgegevens zijn vastgelegd.

De kleurtoon van een beeld wijzigen (My Colors)

► Foto's ► Films

U kunt naar wens de kleurtonen van het beeld wijzigen, zoals beelden converteren naar sepia of zwart-wit.



- Druk op de knop [My Colors] en kies [OFF] in het menu. Kies vervolgens de gewenste optie (p. 25).
- De optie die u hebt ingesteld, wordt nu weergegeven.

Vóór gebruik

Basishandleiding

Handleiding voor gevorderden

1 Basishandelingen van de camera

2 Auto-modus

3 Andere opnamestanden

4 P-modus

5 Afspeelmodus

6 Wi-Fi-functies

7 Menu Instellingen

8 Accessoires

9 Bijlage

Index



☞ My Colors Uit	–
☞ Levendig	De nadruk komt te liggen op contrast en kleurverzadiging, voor scherpere beelden.
☞ Neutraal	Hiermee worden het contrast en de kleurverzadiging afgevlakt, voor zachte beelden.
☞ Sepia	Hiermee maakt u sepiakleurige beelden.
☞ Zwart/wit	Hiermee maakt u zwart-witfoto's.
☞ Positief Film	Hiermee worden de effecten van Levendig Blauw, Levendig Groen en Levendig Rood gecombineerd om intense maar natuurlijke kleuren te krijgen, zoals de kleuren van dia's.
☞ Lichtere huidtint	Hiermee maakt u huidtinten lichter.
☞ Donkerder huidtint	Hiermee maakt u huidtinten donkerder.
☞ Levendig Blauw	Legt de nadruk op blauwe tinten in beelden. Hierdoor worden blauwe onderwerpen, zoals de lucht of de zee, levendiger.
☞ Levendig Groen	Legt de nadruk op groene tinten in beelden. Hierdoor worden groene onderwerpen, zoals bergen en flora, levendiger.
☞ Levendig Rood	Legt de nadruk op rode tinten in beelden. Hierdoor worden rode onderwerpen levendiger.
☞ Custom Kleur	U kunt het contrast, de scherpte, kleurverzadiging, enzovoort aanpassen aan uw voorkeur (☞53).



- U kunt de witbalans (☞52) niet instellen in de modus [☞] of [☞].
- Met de modus [☞] of [☞] kunnen mogelijk andere kleuren dan huidtinten worden gewijzigd. Deze instellingen geven mogelijk niet het verwachte resultaat met sommige huidtinten.

Custom Kleur

► Foto's ► Films

Kies het gewenste niveau voor beeldcontrast, scherpte, kleurverzadiging en rode, groene, blauwe en huidkleurige tinten uit een bereik van 1–5.

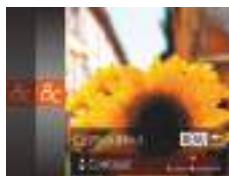

1 Open het instellingenschermb.

- Voer de stappen bij “De kleurtoon van een beeld wijzigen (My Colors)” (☞52) uit om [☞] te selecteren. Druk vervolgens op de knop [MENU].

2 Configureer de instelling.

- Druk op de knoppen [▲][▼] om een item te selecteren. Voer vervolgens de waarde in door op de knoppen [◀][▶] te drukken.
- Pas de waarde naar rechts aan voor sterkere/intensere effecten (of donkerdere huidtinten) en pas de waarde naar links aan voor zwakkere/lichtere effecten (of lichtere huidtinten).
- Druk op de knop [MENU] om de instelling te voltooien.

Vóór gebruik

Basishandleiding

Handleiding voor gevorderden

1 Basishandelingen van de camera

2 Auto-modus

3 Andere opnamestanden

4 P-modus

5 Afspeelmodus

6 Wi-Fi-functies

7 Menu Instellingen

8 Accessoires

9 Bijlage

Index



Opnamebereik en scherpstellen

Close-ups maken (Macro)

► Foto's ► Films

Stel de camera in op [M] om de scherpte te beperken tot onderwerpen die zich dichtbij bevinden. Zie "Opnamebereik (gemeten vanaf de punt van de lens)" (138) voor meer informatie over het scherpstelbereik.



- Druk op de knop [◀], druk op de knoppen [◀|▶] om [M] te selecteren en druk vervolgens op de knop [⊕].
- Als de instelling is voltooid, wordt [M] weergegeven.



- Als u flitst, kan vignetvorming optreden.
- Zorg dat u de lens niet beschadigt.
- In het weergavegebied in de gele balk onder de zoombalk wordt [M] grijs en de camera stelt niet scherp.



- Om camerabeweging te voorkomen, plaatst u de camera op een statief en neemt u opnamen met de camera ingesteld op [C] (35).

Opnamen maken van onderwerpen op grote afstand (Oneindig)

► Foto's ► Films

Stel de camera in op [∞] om de scherpte te beperken tot onderwerpen die zich veraf bevinden. Zie "Opnamebereik (gemeten vanaf de punt van de lens)" (138) voor meer informatie over het scherpstelbereik.



- Druk op de knop [◀], druk op de knoppen [◀|▶] om [∞] te selecteren en druk vervolgens op de knop [⊕].
- Als de instelling is voltooid, wordt [∞] weergegeven.

Digitale telelens

► Foto's ► Films

De brandpuntsafstand van de lens kan worden vergroot met ongeveer 1,6x of 2,0x. Dit kan het effect van camerabeweging verminderen doordat de sluitertijd korter is dan wanneer u zou inzoomen (inclusief het gebruik van digitale zoom) naar dezelfde zoomfactor.



- Druk op de knop [MENU], kies [Digitale Zoom] op het tabblad [📷] en kies de gewenste optie (26).
- Het beeld wordt vergroot en de zoomfactor verschijnt op het scherm.



- Kan niet worden gebruikt met digitale zoom (34).



- De sluitertijd kan equivalent zijn wanneer u de zoomknop helemaal naar [∞] duwt voor een maximale telelensinstelling en wanneer u inzoomt om het onderwerp te vergroten tot hetzelfde formaat door stap 2 van "Nader inzoomen op het onderwerp (Digitale Zoom)" (34) uit te voeren.

Vóór gebruik

Basishandleiding

Handleiding voor gevorderden

1 Basishandleidingen van de camera

2 Auto-modus

3 Andere opnamestanden

4 P-modus

5 Afspeelmodus

6 Wi-Fi-functies

7 Menu Instellingen

8 Accessoires

9 Bijlage

Index



De modus AF Frame wijzigen

► Foto's ► Films

Pas de modus AF Frame (automatisch scherpstellen) als volgt aan de opnameomstandigheden aan.



- Druk op de knop **[MENU]**, kies [AF Frame] op het tabblad **[CAMERA]** en kies de gewenste optie (26).

Centrum

► Foto's ► Films

Eén AF-kader wordt in het midden weergegeven. Effectief voor betrouwbaar scherpstellen.



- Een geel AF-kader wordt weergegeven met **[AF]** als de camera niet kan scherpstellen wanneer u de ontspanknop half indrukt.



- Druk op de knop **[MENU]** en stel [AF kader afm.] op het tabblad **[CAMERA]** in op [Klein] (26) om de afmetingen van het AF-kader te verkleinen.
- De afmeting van het AF-kader wordt ingesteld op [Normaal] wanneer u de digitale telelens (54) gebruikt.
- Om scènes te maken met de onderwerpen aan de rand of in een hoek, richt u de camera eerst zo dat u het onderwerp in het AF-kader ziet en vervolgens houdt u de ontspanknop half ingedrukt. Terwijl u de ontspanknop half ingedrukt blijft houden, creëert u de gewenste scène en vervolgens drukt u de ontspanknop helemaal in (Focusvergrendeling).

Gezichts-AiAf

► Foto's ► Films

- Hiermee kan de camera gezichten detecteren en vervolgens erop scherpstellen, de belichting bepalen (alleen deelmeting) en de witbalans instellen (alleen **[TANB]**).
- Nadat u de camera op het onderwerp hebt gericht, wordt een wit kader weergegeven rondom het gezicht dat door de camera als hoofdonderwerp wordt vastgesteld. Maximaal twee grijze kaders worden weergegeven rond andere gedetecteerde gezichten.
- Wanneer de camera beweging detecteert, volgen de kaders de bewegende onderwerpen binnen een bepaald bereik.
- Als u de ontspanknop half indrukt, worden er maximaal negen groene kaders weergegeven rond de gezichten waarop de camera scherpstelt.



- Als er geen gezichten worden gedetecteerd of wanneer er alleen grijze kaders (zonder wit kader) worden weergegeven, worden maximaal negen groene kaders weergegeven in de scherpgestelde gebieden wanneer u de ontspanknop half indrukt.
- Wanneer geen gezichten worden gedetecteerd wanneer Servo AF (56) is ingesteld op [Insch.], verschijnt het AF-kader in het midden van het scherm als u de ontspanknop half indrukt.
- Voorbeelden van gezichten die niet kunnen worden gedetecteerd:
 - Onderwerpen die ver weg zijn of extreem dichtbij
 - Onderwerpen die donker of licht zijn
 - Gezichten en profiel, vanuit een hoek of gedeeltelijk verborgen
- De camera kan niet-menselijke onderwerpen identificeren als gezichten.
- Als de camera niet kan scherpstellen wanneer u de ontspanknop half indrukt, worden er geen AF-kaders weergegeven.

Vóór gebruik

Basishandleiding

Handleiding voor gevorderden

1 Basishandleidingen van de camera

2 Auto-modus

3 Andere opnamestanden

4 P-modus

5 Afspeelmodus

6 Wi-Fi-functies

7 Menu Instellingen

8 Accessoires

9 Bijlage

Index



Onderwerpen selecteren om op scherp te stellen (AF Tracking)

► Foto's ► Films

Maak als volgt een opname nadat u het onderwerp hebt gekozen waarop moet worden scherpgesteld.

1 Selecteer [AF Tracking].

- Voer de stappen bij “De modus AF Frame wijzigen” (📖55) uit om [AF Tracking] te selecteren.
- [☑] wordt weergegeven in het midden van het scherm.



2 Kies een onderwerp waarop u wilt scherpstellen.

- Richt de camera zo dat [☑] op het gewenste onderwerp valt en druk op de knop [◀].
- De camera piept en [☑] verschijnt zodra het onderwerp is gedetecteerd. De camera blijft het onderwerp binnen een bepaald bereik volgen, zelfs als het onderwerp beweegt.
- [☑] wordt weergegeven wanneer geen onderwerp is gedetecteerd.
- Druk nogmaals op de knop [◀] om het volgen te stoppen.

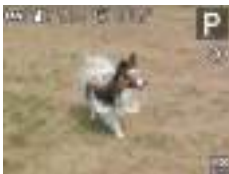

3 Maak de opname.

- Druk de ontspanknop half in. [☑] verandert in een blauw [□] dat het onderwerp volgt terwijl de scherpstelling en belichting worden aangepast (Servo AF) (📖56).
- Druk de ontspanknop helemaal naar beneden om de opname te maken.
- Zelfs nadat de opname is gemaakt, wordt [☑] nog steeds weergegeven en blijft de camera het onderwerp volgen.



- [Servo AF] (📖56) is ingesteld op [Insch.] en kan niet worden gewijzigd.
- Mogelijk kan de camera het onderwerp niet volgen als dit te klein is, te snel beweegt of als het contrast tussen het onderwerp en de achtergrond te klein is.
- [👤] en [▲] zijn niet beschikbaar.



- De camera kan zelfs onderwerpen detecteren wanneer u de ontspanknop half ingedrukt houdt zonder op de knop [◀] te drukken. Nadat u de opname hebt gemaakt, wordt [☑] weergegeven in het midden van het scherm.

Opnamen maken met Servo AF

► Foto's ► Films

Deze modus helpt u om te voorkomen dat u foto's mist van bewegende onderwerpen, omdat de camera blijft scherpstellen op het onderwerp en de belichting aanpast zolang u de ontspanknop half ingedrukt houdt.



1 Configureer de instelling.

- Druk op de knop [MENU], selecteer [Servo AF] op het tabblad [📷] en selecteer vervolgens [Insch.] (📖26).

2 Stel scherp.

- De focus en belichting blijven behouden als het blauwe AF-kader wordt weergegeven wanneer u de ontspanknop half indrukt.



- In sommige opnameomstandigheden kan de camera mogelijk niet scherpstellen.
- In omstandigheden met weinig licht worden de AF-kaders mogelijk niet geactiveerd (en worden mogelijk niet blauw) wanneer u de ontspanknop half indrukt. In dat geval worden de focus en belichting ingesteld overeenkomstig de opgegeven modus voor AF Frame.
- Als de optimale belichting niet kan worden verkregen, worden de sluitertijd en de diafragma waarde in het oranje weergegeven. Laat de ontspanknop los en druk deze opnieuw half in.
- Niet beschikbaar als u de zelfontspanner gebruikt (📖34).

Vóór gebruik

Basishandleiding

Handleiding voor gevorderden

1 Basishandleidingen van de camera

2 Auto-modus

3 Andere opnamestanden

4 P-modus

5 Afspeelmodus

6 Wi-Fi-functies

7 Menu Instellingen

8 Accessoires

9 Bijlage

Index



De focusinstelling veranderen

► Foto's ► Films

U kunt de standaardwaarden van de camera zo instellen dat deze constant scherpstelt op de onderwerpen waarop deze wordt gericht, zelfs wanneer de ontspanknop niet wordt ingedrukt. U kunt in plaats hiervan de camera beperken tot scherpstellen op het moment waarop u de ontspanknop half indrukt.



- Druk op de knop [MENU], kies [Continu] op het tabblad [📷] en kies vervolgens [Uitsch.] (📖26).

Insch.	Helpt te voorkomen dat u onverwachte fotokansen mist, doordat de camera continu scherpstelt op onderwerpen totdat u de ontspanknop half indrukt.
Uitsch.	De camera stelt niet continu scherp, zodat de batterij minder snel leeg is.

Flitser

Flitsmodus wijzigen

► Foto's ► Films

U kunt de flitsmodus wijzigen en aanpassen aan de opnamescène. Zie "Flitser" (📖138) voor meer informatie over het flitsbereik.

1 Klap de flitser uit.

2 Configureer de instelling.

- Druk op de knop [▶], druk op de knoppen [◀][▶] om een flitsmodus te kiezen en druk vervolgens op de knop [📷].
- De optie die u hebt ingesteld, wordt nu weergegeven.



- Als de flitser is ingeklapt, kan het instellingscherm niet worden geopend door op de knop [▶] te drukken. Klap eerst met uw vinger de flitser uit.

Auto

Als er weinig licht is, wordt er automatisch geflitst.

Aan

Er wordt bij elke opname geflitst.

Slow sync

Er wordt geflitst om de helderheid van het hoofdonderwerp (zoals mensen) te verbeteren terwijl er opnamen gemaakt worden met een langere sluitertijd, zodat de achtergrond buiten het flitsbereik verlicht wordt.

Vóór gebruik

Basishandleiding

Handleiding voor gevorderden

1 Basishandleidingen van de camera

2 Auto-modus

3 Andere opnamestanden

4 P-modus

5 Afspeelmodus

6 Wi-Fi-functies

7 Menu Instellingen

8 Accessoires

9 Bijlage

Index





- Plaats de camera op een statief of neem andere maatregelen om de camera stil te houden en camerabeweging te voorkomen in de modus [S*]. Stel daarnaast [IS modus] in op [Uit] als u opnamen maakt met een statief of een ander middel gebruikt om de camera stil te houden (159).
- In de modus [S*] mag het hoofdonderwerp niet bewegen totdat het sluitergeluid stopt, zelfs nadat de flitser geflitst heeft.

Uit

Voor het maken van opnamen zonder flitser.



- Als bij omstandigheden die ervoor zorgen dat de camera wordt bewogen of bij situaties met weinig licht een knipperend pictogram [9] wordt weergegeven wanneer u de ontspanknop half indrukt, plaatst u de camera op een statief of neemt u andere maatregelen om de camera stil te houden.

Overige instellingen

De compressieverhouding wijzigen (Beeldkwaliteit)

► Foto's ► Films

Selecteer als volgt een van de twee compressieverhoudingen, [S] (Superfijn) en [M] (Fijn). Zie "Opname" (139) voor richtlijnen over hoeveel opnamen bij elke compressieverhouding op een geheugenkaart passen.



- Druk op de knop [M] en kies [M] in het menu. Kies vervolgens de gewenste optie (25).

Vóór gebruik

Basishandleiding

Handleiding voor gevorderden

1 Basishandleidingen van de camera

2 Auto-modus

3 Andere opnamestanden

4 P-modus

5 Afspeelmodus

6 Wi-Fi-functies

7 Menu Instellingen

8 Accessoires

9 Bijlage

Index

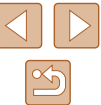

Instellingen van de IS-modus wijzigen

► Foto's ► Films



1 Open het instellingenscherf.

- Druk op de knop [MENU], selecteer [IS-instellingen] op het tabblad [📷] en druk daarna op de knop [⊕] (📖26).

2 Configureer de instelling.

- Kies [IS modus] en kies vervolgens de gewenste optie (📖26).

Continu	Optimale beeldstabilisatie voor de opnameomstandigheden wordt automatisch toegepast (Intelligent IS) (📖33).
Opname*	Beeldstabilisatie is alleen actief op het moment van de opname.
Uit	Schakelt de beeldstabilisatie uit.

* De instelling wordt gewijzigd in [Continu] voor filmopnamen.



- Wanneer beeldstabilisatie camerabeweging niet kan voorkomen, plaatst u de camera op een statief of neemt u andere maatregelen om de camera stil te houden. Stel in dat geval [IS modus] in op [Uit].

Films opnemen met onderwerpen op hetzelfde formaat als waarop ze voor de opname worden weergegeven

► Foto's ► Films

Normaal gesproken, wordt zodra de filmopname begint het beeldgebied gewijzigd en worden onderwerpen uitvergroet. Op deze manier worden vervormingen gecorrigeerd die ontstaan doordat de camera erg beweegt. Als u onderwerpen wilt filmen op hetzelfde formaat als waarop ze voor het filmen worden weergegeven, kunt u ervoor kiezen om ernstige camerabewegingen niet te corrigeren.



- Voer de stappen bij "Instellingen van de IS-modus wijzigen" (📖59) uit om het scherm [IS-instellingen] te openen.
- Kies [Dynamic IS] en kies vervolgens [2] (📖26).



- Als de filmkwaliteit [EVA] (📖38) is, is Dynamic IS [1]. Deze instelling kan niet worden gewijzigd.
- U kunt ook [IS modus] op [Uit] zetten, zodat onderwerpen op hetzelfde formaat worden opgenomen als waarop ze voor het filmen worden weergegeven.

Vóór gebruik

Basishandleiding

Handleiding voor gevorderden

1 Basishandelingen van de camera

2 Auto-modus

3 Andere opnamestanden

4 P-modus

5 Afspeelmodus

6 Wi-Fi-functies

7 Menu Instellingen

8 Accessoires

9 Bijlage

Index



5

Afspeelmodus

Veel plezier bij het bekijken van uw opnamen. U kunt ze op tal van manieren doorbladeren en bewerken.

- Druk op de knop [▶] om de afspeelmodus te openen en de camera voor te bereiden op deze handelingen.



- Beelden die zijn bewerkt op een computer, beelden waarvan de bestandsnaam is gewijzigd en beelden die met een andere camera zijn gemaakt, kunnen mogelijk niet worden afgespeeld of bewerkt.

Bekijken

▶ Foto's ▶ Films

Na het maken van foto's of het opnemen van films kunt u deze, zoals hieronder is beschreven, op het scherm bekijken.



1 Open de afspeelmodus.

- Druk op de knop [▶].
- Uw laatste opname wordt weergegeven.



2 Selecteer de beelden.

- Als u het vorige beeld wilt bekijken, drukt u op de knop [◀]. Als u het volgende beeld wilt bekijken, drukt u op de knop [▶].



- Om dit scherm te openen (modus Beeld scrollen), houdt u de knoppen [◀][▶] ten minste een seconde lang ingedrukt. Druk in deze modus op de knoppen [◀][▶] om door beelden te bladeren.
- Druk op de knop [⊞] om terug te keren naar de enkelvoudige weergave.
- Druk in de modus Beeld scrollen op de knoppen [▲][▼] om door beelden te bladeren die per opnamedatum gegroepeerd zijn.

Vóór gebruik

Basishandleiding

Handleiding voor gevorderden

1 Basishandelingen van de camera

2 Auto-modus

3 Andere opnamestanden

4 P-modus

5 Afspeelmodus

6 Wi-Fi-functies

7 Menu Instellingen

8 Accessoires

9 Bijlage

Index





- Films zijn herkenbaar aan het pictogram [SET ▶]. Ga naar stap 3 als u films wilt afspelen.



3 Speel films af.

- Druk op de knop [⏮], druk op de knoppen [▲][▼] om [▶] te selecteren en druk vervolgens nogmaals op de knop [⏮] om het afspelen te starten.



(1)

4 Pas het volume aan.

- Druk op de knoppen [▲][▼] om het volume aan te passen.
- Om het volume aan te passen wanneer de volumeaanduiding (1) niet langer wordt weergegeven, drukt u op de knoppen [▲][▼].

5 Onderbreek het afspelen.

- Druk op de knop [⏸] als u het afspelen wilt onderbreken of hervatten.
- Na de film verschijnt [SET ▶].



- Om vanuit de afspelmodus naar de opnamemodus te gaan, drukt u de ontspanknop half in.
- Als u Beeld scrollen wilt uitschakelen, kiest u MENU (📖26) > tabblad [▶] > [Beeld scrollen] > [Uit].
- Als u de meest recente opname wilt weergeven wanneer de afspelmodus geopend wordt, kiest u MENU (📖26) > tabblad [▶] > [Ga verder] > [Laatste f.].
- Om de weergegeven overgang tussen beelden te wijzigen, opent u MENU (📖26) en vervolgens kiest u het door u gewenste effect op het tabblad [▶] > [Overgang].

Van weergavemodus wisselen

▶ Foto's ▶ Films

Druk op de knop [▼] om andere informatie weer te geven op het scherm of om de informatie te verbergen. Zie "Afspelen (uitgebreide informatieweergave)" (📖130) voor meer informatie over de weergegeven gegevens.

	Geen informatieweergave
	Beknpte informatieweergave
	Uitgebreide informatieweergave

■ Overbelichtingswaarschuwing (voor highlights van beelden)

▶ Foto's ▶ Films

In de uitgebreide informatieweergave (📖61) knipperen de vervaagde highlights van het beeld op het scherm.

Vóór gebruik
Basishandleiding
Handleiding voor gevorderden
1 Basishandelingen van de camera
2 Auto-modus
3 Andere opnamestanden
4 P-modus
5 Afspelmodus
6 Wi-Fi-functies
7 Menu Instellingen
8 Accessoires
9 Bijlage
Index



Histogram



► Foto's ► Films

- De grafiek die verschijnt in de uitgebreide informatieweergave (61) is een histogram dat de distributie van de helderheid in het beeld toont. Op de horizontale as staat de helderheidsgraad en de verticale geeft aan welk gedeelte van het beeld zich op elk helderheidsniveau bevindt. Het histogram bekijken is een manier om de belichting te controleren.

GPS-informatieweergave



► Foto's ► Films

- Met een smartphone die via Wi-Fi is verbonden met de camera, kunt u beelden op de camera geotaggen en informatie toevoegen zoals de breedtegraad, lengtegraad en hoogte (99). U kunt deze informatie controleren in de GPS-informatieweergave.
- Van boven naar onder worden breedtegraad, lengtegraad, hoogte en UTC (opnamedatum en -tijd) getoond.



- De GPS-informatieweergave is niet beschikbaar voor beelden waarvoor deze informatie ontbreekt.
- [---] wordt weergegeven in plaats van numerieke waarden voor items die niet beschikbaar zijn op uw smartphone of voor items die niet juist zijn vastgelegd.



- UTC: staat voor "Coordinated Universal Time" en komt vrijwel overeen met Greenwich Mean Time.

Door beelden bladeren en beelden filteren

Bladeren door beelden in een index

► Foto's ► Films

U kunt snel de beelden vinden die u zoekt door meerdere beelden in een index weer te geven.

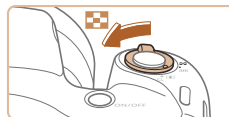

1 Geef beelden weer in een index.

- Verschuif de zoomknop naar [] als u beelden in een index wilt weergeven. Als u de zoomknop nogmaals verschuift, worden meer beelden weergegeven.
- Verschuif de zoomknop naar [Q] om minder beelden weer te geven. Het aantal beelden neemt elke keer af wanneer u de zoomknop verschuift.



2 Selecteer een beeld.

- Druk op de knoppen [▲][▼][◀][▶] om een beeld te selecteren.
- Er wordt een oranje kader rond het geselecteerde beeld weergegeven.
- Druk op de knop [] om het geselecteerde beeld in de enkelvoudige weergave te bekijken.

Vóór gebruik

Basishandleiding

Handleiding voor gevorderden

1 Basishandleidingen van de camera

2 Auto-modus

3 Andere opnamestanden

4 P-modus

5 Afspeelmodus

6 Wi-Fi-functies

7 Menu Instellingen

8 Accessoires

9 Bijlage





Index



Beelden zoeken die voldoen aan opgegeven voorwaarden

► Foto's ► Films

Vind snel de gewenste beelden op een geheugenkaart vol beelden door de beeldweergave te filteren op de door u opgegeven voorwaarden. U kunt deze beelden ook allemaal tegelijk beveiligen (🔒66) of verwijderen (🗑️68).

 Mensen	Hiermee worden beelden weergegeven met gedetecteerde gezichten.
 Opnamedatum	Geeft beelden weer die op een bepaalde datum zijn opgenomen.
 Favorieten	Geeft beelden weer die gemarkeerd zijn als favoriet (🔖71).
 Foto/film	Geeft alleen foto's of films weer.

1 Kies een zoekvoorwaarde.

- Druk op de knop [🔍], kies [👤] in het menu en selecteer vervolgens een voorwaarde (📖25).
- Wanneer u [🕒] of [📅] hebt geselecteerd, kiest u de voorwaarde door op de knoppen [▶][◀][🔍] op het weergegeven scherm te drukken. Druk vervolgens op de knop [🔍].

2 Bekijk de gefilterde beelden.

- Beelden die voldoen aan uw voorwaarden, worden in gele kaders weergegeven. Druk op de knoppen [◀][▶] om alleen deze beelden te bekijken.
- Kies [🔍] bij stap 1 om gefilterde weergave te stoppen.



- Als op de camera voor bepaalde voorwaarden geen overeenkomende beelden zijn gevonden, zijn die voorwaarden niet beschikbaar.



- Druk op de knop [▼] bij stap 2 om informatie weer te geven of te verbergen.
- Opties voor het bekijken van de gevonden beelden (stap 2) zijn "Bladeren door beelden in een index" (📖62), "Beelden vergroten" (📖64) en "Diavoorstellingen bekijken" (📖64). U kunt ook beeldbewerkingen toepassen op alle gevonden beelden, door [Alle beelden in zoekopdr. bev.] te selecteren in "Beelden beveiligen" (📖66) of [Alle beelden zoekopdr. sel.] in "Meerdere beelden tegelijk wissen" (📖68), "Beelden toevoegen aan de printlijst (DPOF)" (📖119) of "Beelden toevoegen aan een fotoboek" (📖121).
- Als u beelden bewerkt en opslaat als nieuwe beelden (📖72-📖75) wordt een bericht weergegeven en worden de gevonden beelden niet meer weergegeven.

Vóór gebruik

Basishandleiding

Handleiding voor gevorderden

1 Basishandelingen van de camera

2 Auto-modus

3 Andere opnamestanden

4 P-modus

5 Afspeelmodus

6 Wi-Fi-functies

7 Menu Instellingen

8 Accessoires

9 Bijlage

Index



Opties voor het weergeven van foto's

Beelden vergroten

► Foto's ► Films

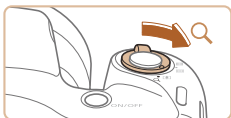

(1)

1 Vergroot een beeld.

- Verschuif de zoomknop naar [Q] als u wilt inzoomen op het beeld en het beeld wilt vergroten. [SET] wordt weergegeven. Als u de zoomknop vasthoudt, wordt er verder ingezoomd tot een factor van 10x.
- Voor de duidelijkheid wordt het weergegeven gebied (1) bij benadering getoond.
- Verschuif de zoomknop naar [Z] om uit te zoomen. Als u de zoomknop vasthoudt, keert u terug naar de enkelvoudige weergave.

2 Verschuif de weergavelocatie en wissel indien nodig van beeld.

- Als u de weergavepositie wilt verschuiven, drukt u op de knoppen [▲][▼][◀][▶].
- Wanneer [SET] op het scherm wordt weergegeven, kunt u naar [SET] gaan door op de knop [OK] te drukken. Druk tijdens het in- of uitzoomen op de knoppen [◀][▶] om van beeld te wisselen. Druk nogmaals op de knop [OK] om terug te keren naar de oorspronkelijke instelling.



- U kunt direct van de vergrote weergave naar de enkelvoudige weergave gaan door op de knop [MENU] te drukken.

Diavoorstellingen bekijken

► Foto's ► Films

Beelden die zijn opgeslagen op een geheugenkaart, kunt u als volgt automatisch afspelen. Elk beeld wordt ongeveer 3 seconden weergegeven.



- Druk op de knop [OK] en kies [OK] in het menu. Kies vervolgens de gewenste optie (25).
- De diavoorstelling begint nadat [Laden van beeld] enkele seconden wordt weergegeven.
- Druk op de knop [MENU] om de diavoorstelling te beëindigen.



- De spaarstandfuncties van de camera (24) werken niet tijdens diavoorstellingen.



- Druk op de knop [OK] als u het afspelen van diavoorstellingen wilt onderbreken of hervatten.
- U kunt naar andere beelden gaan tijdens het afspelen als u op de knoppen [◀][▶] drukt. Houd voor vooruitspoelen of achtereuitspoelen de knoppen [◀][▶] ingedrukt.
- Bij gefilterde weergave (63) worden alleen beelden afgespeeld die overeenkomen met de zoekvoorwaarden.

Instellingen voor diavoorstellingen wijzigen

U kunt instellen dat de diavoorstelling wordt herhaald of u kunt overgaan tussen beelden en de weergaveduur van elk beeld wijzigen.

1 Open het instellingenscherf.

- Druk op de knop [MENU] en kies vervolgens [Diavoorstelling] op het tabblad [D] (26).



Vóór gebruik

Basishandleiding

Handleiding voor gevorderden

1 Basishandelingen van de camera

2 Auto-modus

3 Andere opnamestanden

4 P-modus

5 Afspeelmodus

6 Wi-Fi-functies

7 Menu Instellingen

8 Accessoires

9 Bijlage

Index



2 Configureer de instellingen.

- Kies het menu-item dat u wilt configureren en kies de gewenste optie (📖26).
- Selecteer [Start] en druk op de knop [⏻] als u de diavoorstelling volgens uw instellingen wilt starten.
- Druk op de knop [MENU] om terug te gaan naar het menuscherm.



- U kunt [Speeltijd] niet wijzigen als [Bubbel] is geselecteerd bij [Effect].

Vergelijkbare beelden automatisch afspelen (Smart Shuffle)

► Foto's ► Films

Op basis van het huidige beeld biedt de camera vier beelden aan die u wellicht wilt bekijken. Nadat u een van deze beelden hebt geselecteerd, worden op de camera opnieuw vier beelden weergegeven, zodat u beelden in een onverwachte volgorde kunt weergeven. Probeer deze functie eens als u veel opnamen hebt gemaakt, in verschillende omgevingen.



1 Selecteer Smart Shuffle.

- Druk op de knop [⏻] en selecteer vervolgens [🔍] in het menu (📖25).
- Vier beelden worden weergegeven als mogelijke optie.



2 Selecteer een beeld.

- Druk op de knoppen [▲][▼][◀][▶] om het beeld te selecteren dat u wilt weergeven.
- Het geselecteerde beeld wordt in het midden weergegeven, omgeven door de volgende vier mogelijke beelden.
- Als u op de knop [⏻] drukt, verschijnt het middelste beeld op volledige grootte. Druk nogmaals op de knop [⏻] om terug te keren naar de oorspronkelijke weergave.
- Druk op de knop [MENU] om terug te keren naar de enkelvoudige weergave.



- Smart Shuffle is niet beschikbaar in de volgende situaties:
 - Als er minder dan 50 beelden met deze camera zijn gemaakt
 - Als op dit moment een niet-ondersteund beeld wordt weergegeven
 - Beelden worden weergegeven in gefilterde weergave (📖63)

Vóór gebruik

Basishandleiding

Handleiding voor gevorderden

1 Basishandelingen van de camera

2 Auto-modus

3 Andere opnamestanden

4 P-modus

5 Afspeelmodus

6 Wi-Fi-functies

7 Menu Instellingen

8 Accessoires

9 Bijlage

Index



Beelden beveiligen

► Foto's ► Films

Beveilig belangrijke beelden, zodat ze niet per ongeluk kunnen worden gewist (📖68).



- Druk op de knop [🔒] en selecteer vervolgens [🔑] in het menu (📖25). [Beveiligd] wordt weergegeven.
- Als u de beveiliging wilt annuleren, herhaalt u deze procedure en selecteert u [🔑] nogmaals. Druk vervolgens op de knop [🔒].



- Beveiligde beelden op een geheugenkaart worden gewist als u de kaart formateert (📖106, 📖107).



- Beveiligde beelden kunnen niet worden gewist met de wisfunctie van de camera. Als u ze wel op die manier wilt wissen, moet u eerst de beveiliging opheffen.

Via het menu



1 Open het instellingenscherf.

- Druk op de knop [MENU] en selecteer [Beveilig] op het tabblad [📷] (📖26).

2 Selecteer een selectiemethode.

- Kies een menu-item en de gewenste optie (📖26).
- Druk op de knop [MENU] om terug te gaan naar het menuscherf.

Afzonderlijke beelden selecteren



1 Selecteer [Selectie].

- Volg stap 2 bij "Via het menu" (📖66), kies [Selectie] en druk op de knop [🔒].

2 Selecteer een beeld.

- Druk op de knoppen [◀][▶] om een beeld te kiezen en druk vervolgens op de knop [🔒]. [🔒] wordt weergegeven.
- Druk nogmaals op de knop [🔒] als u de selectie wilt opheffen. [🔒] wordt niet meer weergegeven.
- Herhaal deze procedure om andere beelden op te geven.

Vóór gebruik

Basishandleiding

Handleiding voor gevorderden

1 Basishandelingen van de camera

2 Auto-modus

3 Andere opnamestanden

4 P-modus

5 Afspeelmodus

6 Wi-Fi-functies

7 Menu Instellingen

8 Accessoires

9 Bijlage

Index

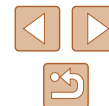



3 Beveilig het beeld.

- Druk op de knop [MENU]. Er verschijnt een bevestigingsbericht op het scherm.
- Druk op de knoppen [◀][▶] om [OK] te kiezen en druk vervolgens op de knop [⊕].



- Als u overschakelt naar de opnamemodus of de camera uitschakelt voordat u de instellingsprocedure in stap 3 hebt voltooid, worden de beelden niet beveiligd.

Een reeks selecteren

1 Selecteer [Select. reeks].

- Volg stap 2 bij "Via het menu" (66), kies [Select. reeks] en druk op de knop [⊕].

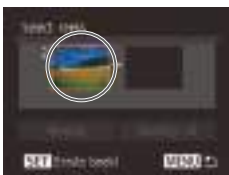

2 Selecteer het eerste beeld.

- Druk op de knop [⊕].



- Druk op de knoppen [◀][▶] om een beeld te kiezen en druk vervolgens op de knop [⊕].



3 Selecteer het laatste beeld.

- Druk op de knop [▶] om [Laatste beeld] te selecteren en druk vervolgens op de knop [⊕].



- Druk op de knoppen [◀][▶] om een beeld te kiezen en druk vervolgens op de knop [⊕].
- Beelden vóór het eerste beeld kunt u niet als het laatste beeld selecteren.



4 Beveilig de beelden.

- Druk op de knop [▼] om [Beveilig] te kiezen en druk daarna op de knop [⊕].



- Selecteer [Beveilig. uit] bij stap 4 als u de beveiliging wilt opheffen voor groepen beelden.

Vóór gebruik

Basishandleiding

Handleiding voor gevorderden

1 Basishandleidingen van de camera

2 Auto-modus

3 Andere opnamestanden

4 P-modus

5 Afspeelmodus

6 Wi-Fi-functies

7 Menu Instellingen

8 Accessoires

9 Bijlage

Index



Alle beelden in één keer beveiligen

1 Selecteer [Alle beelden beveiligen].

- Volg stap 2 bij “Via het menu” (66), kies [Alle beelden beveiligen] en druk op de knop [OK].



2 Beveilig de beelden.

- Druk op de knoppen [◀][▶] om [OK] te kiezen en druk vervolgens op de knop [OK].

Alle beveiligingen in één keer opheffen

U kunt de beveiliging van alle beelden tegelijk opheffen. Om de beveiliging op te heffen, selecteert u [Beveiliging alle beelden oph.] bij stap 1 van “Alle beelden in één keer beveiligen”. Voer vervolgens stap 2 uit.

Beelden wissen

► Foto's ► Films

U kunt beelden die u niet meer nodig hebt één voor één selecteren en wissen. Wees voorzichtig bij het wissen van beelden, want ze kunnen niet worden hersteld. Beveiligde beelden (66) kunnen echter niet worden gewist.

1 Selecteer het beeld dat u wilt wissen.

- Druk op de knoppen [◀][▶] om een beeld te selecteren.



2 Wis het beeld.

- Druk op de knop [▲].
- Als [Wissen ?] verschijnt, drukt u op de knoppen [◀][▶] om [Wissen] te selecteren. Druk vervolgens op de knop [OK].
- Het huidige beeld wordt nu gewist.
- Als u het wissen wilt annuleren, drukt u op de knoppen [◀][▶] om [Annuleer] te kiezen. Druk vervolgens op de knop [OK].

Meerdere beelden tegelijk wissen

U kunt meerdere beelden selecteren om in één keer te wissen. Wees voorzichtig bij het wissen van beelden, want ze kunnen niet worden hersteld. Beveiligde beelden (66) kunnen echter niet worden gewist.

Een selectiemethode selecteren



1 Open het instellingsscherm.

- Druk op de knop [MENU] en selecteer [Wissen] op het tabblad [Wissen] (26).

Vóór gebruik

Basishandleiding

Handleiding voor gevorderden

1 Basishandelingen van de camera

2 Auto-modus

3 Andere opnamestanden

4 P-modus

5 Afspeelmodus

6 Wi-Fi-functies

7 Menu Instellingen

8 Accessoires

9 Bijlage

Index

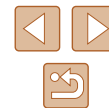



2 Selecteer een selectiemethode.

- Druk op de knoppen [**▲**][**▼**] om een selectiemethode te kiezen. Druk vervolgens op de knop [**⊕**].
- Druk op de knop [**MENU**] om terug te gaan naar het menu scherm.

Afzonderlijke beelden selecteren

1 Selecteer [Selectie].

- Volg stap 2 bij "Een selectiemethode selecteren" (68) om [Selectie] te selecteren en druk op de knop [**⊕**].



2 Selecteer een beeld.

- Nadat u een beeld hebt gekozen bij stap 2 van "Afzonderlijke beelden selecteren" (66), wordt [**✓**] weergegeven.
- Druk nogmaals op de knop [**⊕**] als u de selectie wilt opheffen. [**✓**] wordt niet meer weergegeven.
- Herhaal deze procedure om andere beelden op te geven.

3 Wis de beelden.

- Druk op de knop [**MENU**]. Er verschijnt een bevestigingsbericht op het scherm.
- Druk op de knoppen [**◀**][**▶**] om [OK] te kiezen en druk vervolgens op de knop [**⊕**].



Een reeks selecteren

1 Selecteer [Select. reeks].

- Volg stap 2 bij "Een selectiemethode selecteren" (68) om [Select. reeks] te selecteren en druk op de knop [**⊕**].

2 Selecteer de beelden.

- Voer stap 2 en 3 uit van "Een reeks selecteren" (67) om beelden op te geven.

3 Wis de beelden.

- Druk op de knop [**▼**] om [Wissen] te kiezen en druk vervolgens op de knop [**⊕**].



Alle beelden in één keer opgeven

1 Selecteer [Sel. alle beelden].

- Voer stap 2 uit bij "Een selectiemethode selecteren" (68), kies [Sel. alle beelden] en druk op de knop [**⊕**].

2 Wis de beelden.

- Druk op de knoppen [**◀**][**▶**] om [OK] te kiezen en druk vervolgens op de knop [**⊕**].



Vóór gebruik

Basishandleiding

Handleiding voor gevorderden

1 Basishandelingen van de camera

2 Auto-modus

3 Andere opnamestanden

4 P-modus

5 Afspeelmodus

6 Wi-Fi-functies

7 Menu Instellingen

8 Accessoires

9 Bijlage

Index

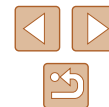

Beelden roteren

► Foto's ► Films

Wijzig de stand van beelden en sla ze als volgt op.



1 Selecteer [Roteren].

- Druk op de knop [MENU] en selecteer vervolgens [Roteren] in het menu (25).



2 Draai het beeld.

- Druk op de knop [◀] of [▶], afhankelijk van de gewenste richting. Het beeld wordt telkens als u op de knop drukt 90° geroteerd. Druk op de knop [MENU] om de instelling te voltooien.

Via het menu



1 Selecteer [Roteren].

- Druk op de knop [MENU] en kies [Roteren] op het tabblad [▶] (26).



2 Draai het beeld.

- Druk op de knoppen [◀] of [▶] om een beeld te selecteren.
- Het beeld wordt telkens als u op de knop [MENU] drukt 90° gedraaid.
- Druk op de knop [MENU] om terug te gaan naar het menu scherm.



- Roteren is niet mogelijk als [Autom. draaien] is ingesteld op [Uit] (70).

Automatisch draaien uitschakelen

Voer deze stappen uit om automatisch draaien van beelden uit te schakelen. Bij automatisch draaien worden beelden gedraaid, afhankelijk van de huidige oriëntatie van de camera.



- Druk op de knop [MENU] om [Autom. draaien] te selecteren op het tabblad [▶]. Selecteer vervolgens [Uit] (26).



- Beelden kunnen niet worden geroteerd (70) als u [Autom. draaien] instelt op [Uit]. Daarnaast worden reeds geroteerde beelden ook in hun oorspronkelijke richting weergegeven.
- In de modus Smart Shuffle (65) worden beelden die verticaal zijn gemaakt verticaal weergegeven, zelfs als [Autom. draaien] is ingesteld op [Uit], en verschijnen gedraaide beelden in de gedraaide stand.

Vóór gebruik

Basishandleiding

Handleiding voor gevorderden

1 Basishandelingen van de camera

2 Auto-modus

3 Andere opnamestanden

4 P-modus

5 Afspeelmodus

6 Wi-Fi-functies

7 Menu Instellingen

8 Accessoires

9 Bijlage

Index



Beelden markeren als favoriet

► Foto's ► Films

U kunt beelden ordenen door ze als favorieten te markeren. Als u een categorie kiest in gefilterd afspelen, kunt u de volgende handelingen beperken tot die beelden.

- “Bekijken” (📖60), “Diavoorstellingen bekijken” (📖64), “Beelden beveiligen” (📖66), “Beelden wissen” (📖68), “Beelden toevoegen aan de printlijst (DPOF)” (📖119), “Beelden toevoegen aan een fotoboek” (📖121)



- Druk op de knop [📖] en selecteer vervolgens [★] in het menu (📖25).
- [Gemarkeerd als favoriet] wordt weergegeven.
- Als u de markering van het beeld wilt opheffen, herhaalt u deze procedure en selecteert u [★] nogmaals. Druk vervolgens op de knop [📖].

Via het menu



1 Selecteer [Favorieten].

- Druk op de knop [MENU] en kies [Favorieten] op het tabblad [📖] (📖26).



2 Selecteer een beeld.

- Druk op de knoppen [◀][▶] om een beeld te kiezen en druk vervolgens op de knop [📖]. [★] wordt weergegeven.
- Druk nogmaals op de knop [📖] om de markering van het beeld op te heffen. [★] wordt niet meer weergegeven.
- Herhaal deze procedure als u meerdere beelden wilt selecteren.

3 Voltooi de instellingsprocedure.

- Druk op de knop [MENU]. Er verschijnt een bevestigingsbericht op het scherm.
- Druk op de knoppen [◀][▶] om [OK] te kiezen en druk vervolgens op de knop [📖].



- Als u overschakelt naar de opnamemodus of de camera uitschakelt voordat u de instellingsprocedure in stap 3 hebt voltooid, worden de beelden niet gemarkeerd als favoriet.

Vóór gebruik

Basishandleiding

Handleiding voor gevorderden

1 Basishandelingen van de camera

2 Auto-modus

3 Andere opnamestanden

4 P-modus

5 Afspeelmodus

6 Wi-Fi-functies

7 Menu Instellingen

8 Accessoires

9 Bijlage

Index

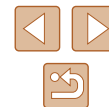

Foto's bewerken



- Beeldbewerking (72-74) is alleen mogelijk als er op de geheugenkaart voldoende vrije ruimte is.

Het formaat van beelden wijzigen

► Foto's ► Films

Sla een kopie van beelden op met een lager aantal opnamepixels.

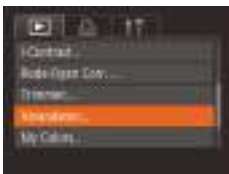

1 Selecteer [Veranderen].

- Druk op de knop [MENU] en kies [Veranderen] op het tabblad [] (26).

2 Selecteer een beeld.

- Druk op de knoppen [][] om een beeld te kiezen en druk vervolgens op de knop [].

3 Selecteer een beeldformaat.

- Druk op de knoppen [][] om het formaat te kiezen en druk vervolgens op de knop [].
- [Nieuw beeld opslaan?] wordt weergegeven.

4 Sla het nieuwe beeld op.

- Druk op de knoppen [][] om [OK] te kiezen en druk vervolgens op de knop [].
- Het beeld wordt nu opgeslagen als een nieuw bestand.



5 Bekijk het nieuwe beeld.

- Druk op de knop [MENU].
- Druk op de knoppen [][] om [Bewerk beeld] te kiezen en druk daarna op de knop [].
- Het opgeslagen beeld wordt nu weergegeven.



- Beelden die zijn vastgelegd met een opnamepixelinstelling van [S] (38) kunnen niet worden bewerkt.



- Beelden kunnen niet worden voorzien van een hoger aantal opnamepixels.
- Door [Origineel beeld] te kiezen bij stap 5 wordt het originele beeld weergegeven.

Trimmen

► Foto's ► Films

U kunt een gedeelte van een beeld opgeven om als afzonderlijk afbeeldingsbestand op te slaan.



1 Selecteer [Trimmen].

- Druk op de knop [MENU] en selecteer vervolgens [Trimmen] op het tabblad [] (26).

2 Selecteer een beeld.

- Druk op de knoppen [][] om een beeld te kiezen en druk vervolgens op de knop [].



Vóór gebruik

Basishandleiding

Handleiding voor gevorderden

1 Basishandelingen van de camera

2 Auto-modus

3 Andere opnamestanden

4 P-modus

5 Afspeelmodus

6 Wi-Fi-functies

7 Menu Instellingen

8 Accessoires

9 Bijlage

Index



3 Pas het bijsnijgebied aan.

- Er verschijnt een kader rond het gedeelte van het beeld dat u wilt bijsnijden (1).
- Het oorspronkelijke beeld wordt linksboven in het scherm weergegeven en een voorbeeld van het bijgesneden beeld (2) wordt rechtsonder weergegeven. U kunt ook het aantal opnamepixels na bijsnijden (3) zien.
- Om de grootte van het kader te wijzigen, beweegt u de zoomknop.
- Als u het kader wilt verplaatsen, drukt u op de knoppen [▲][▼][◀][▶].
- Als u de richting van het kader wilt wijzigen, drukt u op de knop [⊞].
- Druk op de knop [MENU].

4 Sla het beeld op als een nieuw beeld en bekijk dit.

- Voer stap 4 en 5 uit van "Het formaat van beelden wijzigen" (72).



- Beelden die zijn vastgelegd met een opnamepixelinstelling van [S] (38) of waarvan het formaat gewijzigd is in [S] (72) kunnen niet worden bewerkt.



- Beelden waarvoor bijsnijden wordt ondersteund, behouden dezelfde beeldverhouding na het bijsnijden.
- Bijgesneden beelden hebben een lager aantal opnamepixels dan niet-bijgesneden beelden.

De kleurtoon van een beeld wijzigen (My Colors)

► Foto's ► Films

U kunt de kleuren van een beeld wijzigen en het gewijzigde beeld opslaan als een apart bestand. Zie "De kleurtoon van een beeld wijzigen (My Colors)" (52) voor meer informatie over elke optie.



1 Selecteer [My Colors].

- Druk op de knop [MENU] en selecteer [My Colors] op het tabblad [▶] (26).

2 Selecteer een beeld.

- Druk op de knoppen [◀][▶] om een beeld te kiezen en druk vervolgens op de knop [⊞].



3 Selecteer een optie.

- Druk op de knoppen [◀][▶] om een optie te selecteren en druk daarna op de knop [⊞].

4 Sla het beeld op als een nieuw beeld en bekijk dit.

- Voer stap 4 en 5 uit van "Het formaat van beelden wijzigen" (72).



- Als u beelden meerdere keren op deze manier bewerkt, neemt de kwaliteit geleidelijk af en krijgt u mogelijk niet de gewenste kleur.



- De kleur van de beelden die u met deze functie hebt bewerkt, kan licht afwijken van die van de beelden die zijn opgenomen met de functie My Colors (52).

Vóór gebruik

Basishandleiding

Handleiding voor gevorderden

1 Basishandelingen van de camera

2 Auto-modus

3 Andere opnamestanden

4 P-modus

5 Afspeelmodus

6 Wi-Fi-functies

7 Menu Instellingen

8 Accessoires

9 Bijlage

Index



De helderheid corrigeren (i-Contrast)

► Foto's ► Films

Extreem heldere of donkere gebieden (zoals gezichten of achtergronden) kunnen worden gedetecteerd en automatisch worden aangepast aan de optimale helderheid. Als het gehele beeld niet genoeg contrast heeft, kan dat voor het maken van opnamen ook automatisch worden gecorrigeerd, zodat onderwerpen beter opvallen. Kies uit vier correctieniveaus, en sla het beeld vervolgens op als een apart bestand.



1 Selecteer [i-Contrast].

- Druk op de knop [MENU] en kies [i-Contrast] op het tabblad [▶] (📖26).

2 Selecteer een beeld.

- Druk op de knoppen [◀][▶] om een beeld te kiezen en druk vervolgens op de knop [⊕].

3 Selecteer een optie.

- Druk op de knoppen [◀][▶] om een optie te selecteren en druk daarna op de knop [⊕].

4 Sla het beeld op als een nieuw beeld en bekijk dit.

- Voer stap 4 en 5 uit van "Het formaat van beelden wijzigen" (📖72).



- Bij sommige beelden kan de correctie onnauwkeurig zijn of kan korrelige beelden veroorzaken.
- Beelden zien er wellicht korrelig uit nadat u ze herhaaldelijk hebt bewerkt met behulp van deze functie.



- Als met [Automatisch] niet de verwachte resultaten kunnen worden bereikt, probeert u de beelden te corrigeren met [Laag], [Middel] of [Hoog].

Rode ogen corrigeren

► Foto's ► Films

Hiermee corrigeert u automatisch beelden met rode ogen. U kunt het gecorrigeerde beeld opslaan als een afzonderlijk bestand.



1 Selecteer [Rode-Ogen Corr.].

- Druk op de knop [MENU] en selecteer [Rode-Ogen Corr.] op het tabblad [▶] (📖26).

2 Selecteer een beeld.

- Druk op de knoppen [◀][▶] om een beeld te selecteren.

3 Corrigeer het beeld.

- Druk op de knop [⊕].
- Het gebied met rode ogen dat door de camera wordt gedetecteerd, wordt nu gecorrigeerd en er worden kaders weergegeven om de gecorrigeerde gedeelten op het beeld.
- Vergroot of verklein de beelden naar wens. Volg de stappen in "Beelden vergroten" (📖64).

4 Sla het beeld op als een nieuw beeld en bekijk dit.

- Druk op de knoppen [▲][▼][◀][▶] om [Nieuw bestand] te selecteren en druk vervolgens op de knop [⊕].
- Het beeld wordt nu opgeslagen als een nieuw bestand.
- Voer stap 5 in "Het formaat van beelden wijzigen" (📖72) uit.



- Sommige beelden worden mogelijk niet juist gecorrigeerd.
- Als u bij stap 4 [Overschrijven] selecteert, wordt het oorspronkelijke beeld overschreven door het gecorrigeerde beeld. Het oorspronkelijke beeld wordt dan gewist.
- Beveiligde beelden kunnen niet worden overschreven.

Vóór gebruik

Basishandleiding

Handleiding voor gevorderden

1 Basishandelingen van de camera

2 Auto-modus

3 Andere opnamestanden

4 P-modus

5 Afspeelmodus

6 Wi-Fi-functies

7 Menu Instellingen

8 Accessoires

9 Bijlage

Index



Films bewerken

► Foto's ► Films

U kunt onnodige delen aan het begin en einde van films verwijderen.



1 Selecteer [Selecteer].

- Volg stap 1–5 bij "Bekijken" ([Bekijken] 60), kies [Selecteer] en druk op de knop [OK].
- Het filmbewerkingspaneel en de bewerkingsbalk worden nu weergegeven.

2 Geef aan welke delen u eruit wilt knippen.

- (1) is het filmbewerkingspaneel en (2) is de bewerkingsbalk.
- Druk op de knoppen [Start] en selecteer [Start] of [Einde].
- Als u de delen wilt weergeven die u kunt bijsnijden (aangegeven met [Schermbreuk]) op het scherm, drukt u op de knoppen [Start] om [Start] te verschuiven. Snijd het begin van de film af (vanaf [Start]) door [Start] te selecteren en snijd het einde van de film af met behulp van [Einde].
- Als u [Start] verplaatst naar een andere positie dan een [Schermbreuk]-markering, wordt bij [Start] alleen het gedeelte voor het dichtstbijzijnde [Schermbreuk] aan de linkerzijde afgesneden en wordt bij [Einde] alleen het gedeelte na het dichtstbijzijnde [Schermbreuk] aan de rechterzijde afgesneden.



3 Bekijk de bewerkte film.

- Druk op de knoppen [Start][Stop] om [Start] te selecteren en druk vervolgens op de knop [OK]. De bewerkte film wordt nu afgespeeld.

- Herhaal stap 2 als u de film nog een keer wilt bewerken.

- Als u de bewerking wilt annuleren, drukt u op de knoppen [Start][Stop] en selecteert u [Start]. Druk op de knop [OK], druk op de knoppen [Start][Stop] om [OK] te selecteren en druk vervolgens nogmaals op de knop [OK].

4 Sla de bewerkte film op.

- Druk op de knoppen [Start][Stop] om [Start] te selecteren en druk vervolgens op de knop [OK].
- Druk op de knoppen [Start][Stop][Start][Stop] om [Nieuw bestand] te selecteren en druk vervolgens op de knop [OK].
- De film wordt nu opgeslagen als een nieuw bestand.



- Als u bij stap 4 [Overschrijven] selecteert, wordt de oorspronkelijke film overschreven door de ingekorte film. De oorspronkelijke film wordt dan gewist.
- Als er op de geheugenkaart onvoldoende vrije ruimte is, is alleen [Overschrijven] beschikbaar.
- Als de batterij halverwege het opslaan leeg raakt worden films mogelijk niet opgeslagen.
- Gebruik tijdens het bewerken van films een volledig opgeladen batterij.

Vóór gebruik

Basishandleiding

Handleiding voor gevorderden

1 Basishandelingen van de camera

2 Auto-modus

3 Andere opnamestanden

4 P-modus

5 Afspeelmodus

6 Wi-Fi-functies

7 Menu Instellingen

8 Accessoires

9 Bijlage

Index



6

Wi-Fi-functies

U kunt beelden draadloos vanaf de camera naar tal van compatibele apparaten verzenden en de camera gebruiken met webservices



- Voordat u Wi-Fi gebruikt, leest u eerst "Voorzorgsmaatregelen voor draadloze functies (Wi-Fi en overige)" (144).

Beschikbare Wi-Fi-functies

U kunt beelden versturen en ontvangen of de camera op afstand bedienen door de camera via Wi-Fi aan te sluiten op deze apparaten en diensten.

- Smartphones en tablets
Verzend beelden naar smartphones en tablets met Wi-Fi-functionaliteit. Op afstand opnamen maken van livebeelden is ook mogelijk vanaf een smartphone of tablet en u kunt uw opnamen op afstand geotaggen. Voor het gemak worden in deze handleiding smartphones, tablets en andere compatibele apparaten gezamenlijk aangeduid met de term "smartphones".
- Computer
Gebruik software om beelden van de camera op te slaan op een computer die via Wi-Fi verbonden is.
- Webservices
Voeg uw accountgegevens toe aan de camera voor de online fotografieservice CANON iMAGE GATEWAY of voor andere webservices om camerabeelden naar deze webservices te versturen. Niet-verzonden beelden op de camera kunnen ook naar een computer of webservice worden verzonden via CANON iMAGE GATEWAY.
- Printers
U kunt beelden draadloos verzenden naar een PictBridge-compatibele printer (die DPS over IP ondersteunt) om ze af te drukken.
- Andere camera
Verzend beelden draadloos tussen Wi-Fi-compatibele Canon-camera's.

Vóór gebruik

Basishandleiding

Handleiding voor gevorderden

1 Basishandleidingen van de camera

2 Auto-modus

3 Andere opnamestanden

4 P-modus

5 Afspeelmodus

6 Wi-Fi-functies

7 Menu Instellingen

8 Accessoires

9 Bijlage

Index



Beelden naar een smartphone verzenden

Er zijn meerdere manieren om de camera met een smartphone te verbinden en beelden te versturen.

- **Verbinding maken via NFC** (📖77)
Houd gewoon een Android-smartphone die NFC ondersteunt tegen de camera om de apparaten met elkaar te verbinden.
- **Verbinding maken via het Wi-Fi-menu** (📖80)
U kunt de camera verbinden met een smartphone, net zoals u dat zou doen met een computer of ander apparaat. Er kunnen meerdere smartphones worden toegevoegd.

Voordat u verbinding maakt met de camera, dient u eerst de speciale gratis app Camera Connect op de smartphone te installeren. Raadpleeg de website van Canon voor details over deze toepassing (ondersteunde smartphones en functies).



- Gebruikers van Wi-Fi-compatibele Canon-camera's die hun camera via Wi-Fi aansluiten op een smartphone, kunnen overwegen om van de mobiele CameraWindow-app over te schakelen naar de mobiele Camera Connect-app.

Beelden verzenden naar een smartphone die NFC ondersteunt

Gebruik de NFC-functie van een Android-smartphone om de procedure om Camera Connect te installeren en verbinding te maken met de camera te vereenvoudigen.

Bediening direct nadat de apparaten via NFC zijn verbonden, is afhankelijk van de cameramodus op het moment dat de apparaten elkaar aanraken.

- Wanneer de camera uit staat of in de opnamemodus staat wanneer de apparaten elkaar aanraken, kunt u beelden kiezen en verzenden op het scherm voor beeldselectie. Zodra de apparaten met elkaar verbonden zijn, is het ook mogelijk om op afstand opnamen te maken van livebeelden en kunt u uw opnamen op afstand geotaggen (📖99). Het is erg eenvoudig om opnieuw verbinding te maken met recente apparaten, die in een lijst in het Wi-Fi-menu worden weergegeven.
- Als de camera zich in de afspeelmodus bevindt wanneer de apparaten elkaar raken, kunt u beelden selecteren en verzenden in de indexweergave die wordt weergegeven voor beeldselectie.

Volg de instructies in het volgende gedeelte voor een verbinding die via NFC tot stand wordt gebracht met een camera die uit staat of die in de opnamemodus staat.

■ **Verbinding maken via NFC wanneer de camera uit staat of in de opnamemodus staat**



1 Installeer Camera Connect.

- Raadpleeg de handleiding van de smartphone voor meer informatie over de locatie van het N-teken (N).
- Activeer NFC op de smartphone en houd de N-teken van de apparaten (N) tegen elkaar. Google Play wordt vervolgens automatisch op de smartphone geopend. Zodra de downloadpagina van Camera Connect wordt weergegeven, downloadt en installeert u de app.

Vóór gebruik

Basishandleiding

Handleiding voor gevorderden

1 Basishandleidingen van de camera

2 Auto-modus

3 Andere opnamestanden

4 P-modus

5 Afspeelmodus

6 Wi-Fi-functies

7 Menu Instellingen

8 Accessoires

9 Bijlage

Index



2 Breng de verbinding tot stand.

- Zorg dat de camera is uitgeschakeld of in de opnamemodus staat.
- Houd het N-teken (N) op de smartphone waarop Camera Connect geïnstalleerd is, tegen het N-teken van de camera.
- De camera gaat automatisch aan.
- Als het scherm [Bijnaam apparaat] wordt weergegeven, drukt u op de knoppen [▲][▼] om [OK] te selecteren. Druk vervolgens op de knop [⊕].



- Camera Connect wordt geopend op de smartphone.
- De apparaten worden automatisch met elkaar verbonden.

3 Pas de privacyinstelling aan.

- Wanneer dit scherm wordt weergegeven, drukt u op de knoppen [◀][▶] om [Ja] te selecteren. Druk vervolgens op de knop [⊕].
- U kunt de smartphone nu gebruiken om op afstand opnamen te maken van livebeelden of om door beelden op de camera te bladeren, beelden te verzenden of te geotaggen.



4 Verzend een beeld.

- Druk op de knoppen [▲][▼][◀][▶] om [Select. en verz.] te selecteren en druk vervolgens op de knop [⊕].
- Druk op de knoppen [▲][▼] om [Selectie] te kiezen en druk daarna op de knop [⊕].
- Druk op de knoppen [▲][▼][◀][▶] om een beeld te selecteren dat u wilt verzenden. Druk op de knop [⊕] om het beeld als geselecteerd te markeren ([✓]) en druk vervolgens op de knop [MENU].
- Druk op de knoppen [◀][▶] om [OK] te kiezen en druk vervolgens op de knop [⊕].
- Druk op de knoppen [▲][▼][◀][▶] om [Verzenden] te kiezen en druk daarna op de knop [⊕].
- Nadat het beeld is verzonden, wordt [Transfer gereed] weergegeven en wordt het scherm voor beeldoverdracht opnieuw weergegeven.
- Om de verbinding te beëindigen, drukt u op de knop [MENU]. Selecteer in het bevestigingsscherm [OK] door op de knoppen [◀][▶] te drukken en druk daarna op de knop [⊕]. U kunt ook de smartphone gebruiken om de verbinding te verbreken.

Vóór gebruik
Basishandleiding
Handleiding voor gevorderden
1 Basishandelingen van de camera
2 Auto-modus
3 Andere opnamestanden
4 P-modus
5 Afspeelmodus
6 Wi-Fi-functies
7 Menu Instellingen
8 Accessoires
9 Bijlage
Index

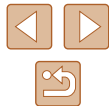



- Houd rekening met het volgende als u NFC gebruikt.
 - Voorkom dat u de camera en de smartphone hard tegen elkaar slaat. Dit kan de apparaten beschadigen.
 - Afhankelijk van de camera kan het voorkomen dat de apparaten elkaar niet meteen herkennen. Probeer in dat geval de apparaten in iets andere posities tegen elkaar te houden. Als er geen verbinding tot stand wordt gebracht, houdt u de apparaten tegen elkaar totdat het camerascherm wordt bijgewerkt.
 - Al u probeert verbinding te maken terwijl de camera is uitgeschakeld, kan er een bericht op de smartphone worden weergegeven om u eraan te herinneren dat u de camera dient in te schakelen. Zet in dat geval de camera aan en houd de apparaat opnieuw tegen elkaar aan.
 - Plaats geen andere voorwerpen tussen de camera en smartphone. Houd er ook rekening mee dat camera- of smartphonehoezes of gelijksoortige accessoires de communicatie kunnen blokkeren.
- Alle beelden op de camera kunnen worden bekeken op de verbonden smartphone wanneer u bij stap 3 [Ja] kiest. Als u de camerabeelden privé wilt houden, zodat ze niet kunnen worden bekeken op de smartphone, kiest u [Nee] bij stap 3.
- Zodra u een smartphone hebt geregistreerd, kunt u de bijbehorende privacyinstelling op de camera aanpassen (101).



- Om verbinding te kunnen maken, moet er een geheugenkaart in de camera zitten.
- U kunt ook de bijnaam van de camera op het scherm wijzigen in stap 2 (78).
- U kunt ook meerdere beelden in een keer verzenden en het beeldformaat wijzigen voordat u verzendt (95).
- U kunt het huidige beeld verzenden door [Dit beeld verz.] te kiezen op het scherm bij stap 4.
- Om NFC-verbindingen uit te schakelen, kiest u MENU (26) > tabblad [NFC] > [Inst. draadloze communicatie] > [Instellingen Wi-Fi] > [NFC] > [Uit].

Verbinding maken via NFC wanneer de camera in de afspeelmodus staat



- Druk op de knop [▶] om de camera aan te zetten.
- Houd de smartphone waarop Camera Connect geïnstalleerd is (77) tegen het N-teken van de camera (N).
- Druk op de knoppen [▲][▼][◀][▶] om een beeld te selecteren dat u wilt verzenden en druk vervolgens op de knop [✓]. [✓] wordt weergegeven.
- Druk nogmaals op de knop [✓] als u de selectie wilt opheffen. [✓] wordt niet meer weergegeven.
- Herhaal deze procedure als u meerdere beelden wilt selecteren.
- Wanneer u klaar bent met het selecteren van beelden, drukt u op de knop [MENU].
- Druk op de knoppen [◀][▶] om [OK] te kiezen en druk vervolgens op de knop [✓].
- Druk op de knoppen [▲][▼][◀][▶] om [Verzenden] te kiezen en druk daarna op de knop [✓].
- De beelden worden nu verzonden.



- Als u in een bericht op de camera wordt gevraagd om de bijnaam in te voeren, volgt u stap 2 bij "Beelden verzenden naar een smartphone die NFC ondersteunt" (77) om deze in te voeren.
- De camera houdt niet bij met welke smartphones via NFC verbinding is gemaakt in de afspeelmodus.
- U kunt vooraf instellen dat beelden worden overgedragen met een door u gewenste grootte (95).

Vóór gebruik

Basishandleiding

Handleiding voor gevorderden

1 Basishandleidingen van de camera

2 Auto-modus

3 Andere opnamestanden

4 P-modus

5 Afspeelmodus

6 Wi-Fi-functies

7 Menu Instellingen

8 Accessoires

9 Bijlage

Index



Een smartphone toevoegen

Deze stappen leggen uit hoe u de camera als toegangspunt kunt gebruiken, maar u kunt ook een bestaand toegangspunt gebruiken (82).



1 Installeer Camera Connect.

- Voor Android-smartphones vindt u Camera Connect in Google Play en downloadt en installeert u de app.
- Voor een iPhone of iPad vindt u Camera Connect in de App Store en downloadt en installeert u de app.



2 Open het Wi-Fi-menu.

- Druk op de knop [Wi-Fi].
- Als het scherm [Bijnaam apparaat] wordt weergegeven, selecteert u [OK] (78).



3 Selecteer [OK].

- Druk op de knoppen [Up][Down][Left][Right] om [OK] te selecteren en druk vervolgens op de knop [OK].



4 Kies [Apparaat toevoegen].

- Druk op de knoppen [Up][Down] om [Apparaat toevoegen] te selecteren en druk vervolgens op de knop [OK].

- De SSID en het wachtwoord van de camera worden weergegeven.

5 Verbind de smartphone met het netwerk.

- Kies in het menu met Wi-Fi-instellingen van de smartphone de SSID (netwerknnaam) die op de camera wordt weergegeven om de verbinding tot stand te brengen.
- Voer in het wachtwoordveld het wachtwoord in dat wordt weergegeven op de camera.

6 Open Camera Connect.

- Open Camera Connect op de smartphone.

Vóór gebruik

Basishandleiding

Handleiding voor gevorderden

1 Basishandleiding van de camera

2 Auto-modus

3 Andere opnamestanden

4 P-modus

5 Afspeelmodus

6 Wi-Fi-functies

7 Menu Instellingen

8 Accessoires

9 Bijlage

Index

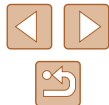



7 Selecteer de camera om verbinding mee te maken.

- Op de smartphone wordt een scherm weergegeven waarmee de camera kan worden geselecteerd. Selecteer de camera om te beginnen met koppelen.



8 Pas de privacyinstelling aan.

- Druk op de knoppen [◀][▶] om [Ja] te kiezen en druk daarna op de knop [OK].
- U kunt de smartphone nu gebruiken om op afstand opnamen te maken van livebeelden of om door beelden op de camera te bladeren, beelden te verzenden of te geotaggen.



9 Verzend een beeld.

- Druk op de knoppen [▲][▼][◀][▶] om [Select. en verz.] te selecteren en druk vervolgens op de knop [OK].
- Druk op de knoppen [▲][▼] om [Selectie] te kiezen en druk daarna op de knop [OK].
- Druk op de knoppen [▲][▼][◀][▶] om een beeld te selecteren dat u wilt verzenden. Druk op de knop [OK] om het beeld als geselecteerd te markeren (✓) en druk vervolgens op de knop [MENU].
- Druk op de knoppen [◀][▶] om [OK] te kiezen en druk vervolgens op de knop [OK].
- Druk op de knoppen [▲][▼][◀][▶] om [Verzenden] te kiezen en druk daarna op de knop [OK].
- Nadat het beeld is verzonden, wordt [Transfer gereed] weergegeven en wordt het scherm voor beeldoverdracht opnieuw weergegeven.

- Om de verbinding te beëindigen, drukt u op de knop [MENU]. Selecteer in het bevestigingsscherm [OK] door op de knoppen [◀][▶] te drukken en druk daarna op de knop [OK]. U kunt ook de smartphone gebruiken om de verbinding te verbreken.
- Om meerdere smartphones toe te voegen, herhaalt u de bovenstaande procedure vanaf stap 1.



- Alle beelden op de camera kunnen worden bekeken op de verbonden smartphone wanneer u bij stap 8 [Ja] kiest. Als u de camerabeelden privé wilt houden, zodat ze niet kunnen worden bekeken op de smartphone, kiest u [Nee] bij stap 8.
- Zodra u een smartphone hebt geregistreerd, kunt u de bijbehorende privacyinstelling op de camera aanpassen (101).



- Om verbinding te kunnen maken, moet er een geheugenkaart in de camera zitten.
- Zodra u verbinding hebt gemaakt met apparaten via het Wi-Fi-menu, worden recente bestemmingen als eerste vermeld wanneer u het Wi-Fi-menu opent. U kunt eenvoudig opnieuw verbinding maken door op de knoppen [▲][▼] te drukken om het apparaat te kiezen en vervolgens op de knop [OK] te drukken. Als u een nieuw apparaat wilt toevoegen, opent u het scherm voor apparaatselectie door op de knoppen [◀][▶] te drukken en vervolgens de instelling te configureren.
- Als u liever geen recente doelapparaten wilt weergeven, kiest u MENU (26) > tabblad [1] > [Inst. draadloze communicatie] > [Instellingen Wi-Fi] > [Doelhistorie] > [Uit].
- U kunt het scherm bij stap 3 ook openen door MENU (26) > tabblad [1] > [Wi-Fi-verbinding] te kiezen.
- Om verbinding te maken zonder dat u bij stap 5 een wachtwoord moet invoeren, kiest u MENU (26) > tabblad [1] > [Inst. draadloze communicatie] > [Instellingen Wi-Fi] > [Wachtwoord] > [Uit]. [Wachtwoord] wordt niet meer weergegeven op het SSID-scherm (in stap 4).
- U kunt ook meerdere beelden in een keer verzenden en het beeldformaat wijzigen voordat u verzendt (95).
- U kunt het huidige beeld verzenden door [Dit beeld verz.] te kiezen op het scherm bij stap 9.

Vóór gebruik
Basishandleiding
Handleiding voor gevorderden
1 Basishandelingen van de camera
2 Auto-modus
3 Andere opnamestanden
4 P-modus
5 Afspeelmodus
6 Wi-Fi-functies
7 Menu Instellingen
8 Accessoires
9 Bijlage
Index



Een ander toegangspunt gebruiken

Als u de camera met een smartphone verbindt via het Wi-Fi-menu, kunt u ook een bestaand toegangspunt gebruiken.



1 Bereid de verbinding voor.

- Open het scherm [Wachten op verbinding] door stap 1–4 te doorlopen van “Een smartphone toevoegen” (80).

2 Verbind de smartphone met het toegangspunt.

3 Selecteer [Ander netwerk].

- Druk op de knoppen [◀][▶] om [Ander netwerk] te kiezen en druk vervolgens op de knop [OK].
- Er wordt een lijst met waargenomen toegangspunten weergegeven.

4 Maak verbinding met een toegangspunt.

- Bij toegangspunten die WPS ondersteunen, maakt u verbinding met het toegangspunt en zoals wordt beschreven bij stap 5–8 van “WPS-compatibele toegangspunten gebruiken” (85).
- Bij toegangspunten die WPS niet ondersteunen, volgt u stap 2–4 van “Verbinding maken met toegangspunten in de lijst” (87) om verbinding te maken met het toegangspunt.



5 Selecteer de camera om verbinding mee te maken.

- Op de smartphone wordt een scherm weergegeven waarmee de camera kan worden geselecteerd. Selecteer de camera om te beginnen met koppelen.

6 Configureer de privacyinstellingen en verzend de beelden.

- Volg stap 8–9 bij “Een smartphone toevoegen” (80) om de privacyinstellingen te configureren en de beelden te verzenden.

Eerdere toegangspunten

U kunt automatisch opnieuw verbinding maken met een eerder toegangspunt als u stap 4 volgt bij “Een smartphone toevoegen” (80).

- Om de camera als toegangspunt te gebruiken, selecteert u [Ander netwerk] in het scherm dat wordt getoond wanneer de verbinding tot stand wordt gebracht. Kies vervolgens [Camera Access Point modus].
- Als u een ander toegangspunt wilt, selecteert u [Ander netwerk] in het scherm dat wordt getoond wanneer de verbinding tot stand wordt gebracht en volgt u de procedure bij “Een ander toegangspunt gebruiken” (82) vanaf stap 4.

Vóór gebruik

Basishandleiding

Handleiding voor gevorderden

1 Basishandleidingen van de camera

2 Auto-modus

3 Andere opnamestanden

4 P-modus

5 Afspeelmodus

6 Wi-Fi-functies

7 Menu Instellingen

8 Accessoires

9 Bijlage

Index

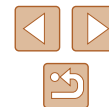

Beelden opslaan op een computer

Vorbereidingen voor het registreren van een computer

Voor uitgebreide informatie over computers waarmee u via Wi-Fi verbinding kunt maken met de camera, systeemvereisten en andere compatibiliteitsgegevens (inclusief ondersteuning door nieuwe besturingssystemen), gaat u naar de website van Canon.



- De Windows 7-edities Starter en Home Basic worden niet ondersteund.
- Voor Windows 7 N (Europese versie) en KN (Zuid-Koreaanse versie) is een afzonderlijke download en installatie van Windows Media Feature Pack vereist. Raadpleeg de volgende website voor meer informatie. <http://go.microsoft.com/fwlink/?LinkId=159730>

CameraWindow installeren

1 Download de software.

- Ga met een computer met internetverbinding naar de volgende website.

<http://www.canon.com/icpd/>

- Kies uw land of regio en volg daarna de weergegeven instructies om de download voor te bereiden.

2 Volg de weergegeven instructies.

- Dubbelklik op het gedownloade bestand om het te installeren.



- Toegang tot internet is vereist. Eventuele providerkosten en kosten voor internettoegang moeten apart worden betaald.



- Om de software te verwijderen, volgt u deze stappen.
 - Windows: selecteer [Start]-menu > [Alle programma's] > [Canon Utilities] en kies vervolgens de software die u wilt verwijderen.

De computer configureren voor een Wi-Fi-verbinding (alleen Windows)

Op een computer met Windows dient u de volgende instellingen te configureren voordat u de camera draadloos kunt verbinden met de computer.



1 Controleer of de computer verbonden is met een toegangspunt.

- Raadpleeg de handleiding van de computer voor instructies voor het controleren van de netwerkverbinding.

2 Configureer de instelling.

- Klik achtereenvolgens op: [Start]-menu > [Alle programma's] > [Canon Utilities] > [CameraWindow] > [Wi-Fi connection setup/Wi-Fi-verbinding instellen].
- Configureer in de toepassing die wordt geopend de instellingen volgens de instructies op het scherm.

Vóór gebruik

Basishandleiding

Handleiding voor gevorderden

1 Basishandleidingen van de camera

2 Auto-modus

3 Andere opnamestanden

4 P-modus

5 Afspeelmodus

6 Wi-Fi-functies

7 Menu Instellingen

8 Accessoires

9 Bijlage

Index





- Wanneer u het hulpprogramma bij stap 2 uitvoert, worden de volgende Windows-instellingen geconfigureerd.
 - Zet mediastreaming aan.
Dit zorgt ervoor dat de camera via Wi-Fi de computer kan zien (vinden).
 - Zet netwerkdetectie aan.
Dit zorgt ervoor dat de computer de camera kan zien (vinden).
 - Zet ICMP aan (Internet Control Message Protocol).
Hiermee controleert u de verbindingstatus van het netwerk.
 - Zet UPnP (Universal Plug & Play) aan.
Dit zorgt ervoor dat netwerkapparaten elkaar automatisch kunnen detecteren.
- Sommige beveiligingssoftware verhindert dat u de hier beschreven instellingen invoert. Controleer de instellingen van uw beveiligingssoftware.

Beelden opslaan op een aangesloten computer

Verbind de camera als volgt met uw toegangspunt via Wi-Fi.
Raadpleeg ook de gebruikshandleiding van het toegangspunt.

Compatibiliteit van het toegangspunt vaststellen

Controleer of de Wi-Fi-router of het basisstation voldoet aan de Wi-Fi-normen bij "Interface" (📖140).

Er zijn verschillende verbindingsmethoden, afhankelijk van of het toegangspunt WPS (Wi-Fi Protected Setup, 📖85) ondersteunt of niet (📖87). Bij toegangspunten die WPS niet ondersteunen, controleert u de volgende gegevens.

- **Netwerknnaam (SSID/ESSID)**
De SSID of ESSID van het toegangspunt dat u gebruikt. Dit wordt ook wel de "naam van het toegangspunt" of de "netwerknnaam" genoemd.
- **Netwerkverificatie/gegevenscodering (coderingsmethode/coderingsmodus)**
De methode om gegevens te coderen tijdens draadloze verzending. Controleer welke beveiligingsinstelling gebruikt wordt: WPA2-PSK (AES), WPA2-PSK (TKIP), WPA-PSK (AES), WPA-PSK (TKIP), WEP (open systeemauthenticatie) of geen beveiliging.
- **Wachtwoord (versleutelingscode/netwerksleutel)**
De sleutel om gegevens te coderen tijdens draadloze verzending. Ook wel "versleutelingscode" of "netwerksleutel" genoemd.
- **Sleutelindex (verzendsleutel)**
De ingestelde sleutel wanneer WEP wordt gebruikt voor netwerkverificatie/gegevenscodering. Gebruik "1" als instelling.



- Indien systeembeheerderrechten nodig zijn om netwerkinstellingen aan te passen, dient u contact op te nemen met de systeembeheerder voor meer informatie.
- Deze instellingen zijn erg belangrijk voor netwerkbeveiliging. Wees voorzichtig wanneer u deze instellingen wijzigt.

Vóór gebruik

Basishandleiding

Handleiding voor gevorderden

1 Basishandleidingen van de camera

2 Auto-modus

3 Andere opnamestanden

4 P-modus

5 Afspeelmodus

6 Wi-Fi-functies

7 Menu Instellingen

8 Accessoires

9 Bijlage

Index





- Raadpleeg de handleiding van het toegangspunt voor informatie over WPS-compatibiliteit en instructies voor het controleren van de netwerkinstellingen.
- Een router is een apparaat dat een netwerkstructuur (LAN) maakt om meerdere computers met elkaar te verbinden. Een router die een interne draadloze functie bevat, wordt een "Wi-Fi-router" genoemd.
- In deze handleiding worden alle Wi-Fi-routers en basisstations "toegangspunten" genoemd.
- Zorg dat u het MAC-adres van de camera toevoegt aan het toegangspunt als u MAC-adressen filtert in uw Wi-Fi-netwerk. U kunt het MAC-adres van uw camera controleren door MENU (📖26) > tabblad (📁) > [Inst. draadloze communicatie] > [Instellingen Wi-Fi] > [MAC-adres controleren] te kiezen.

WPS-compatibele toegangspunten gebruiken

Met WPS kunt u eenvoudig instellingen voltooien wanneer u apparaten via Wi-Fi verbindt. Om de instellingen te configureren op een apparaat dat WPS ondersteunt, kunt u de methode gebruiken waarbij u op de WPS-knop drukt of de PIN-methode gebruikt.

1 Controleer of de computer verbonden is met een toegangspunt.

- Raadpleeg de gebruikshandleidingen van het toegangspunt en het apparaat voor instructies om de verbinding te controleren.

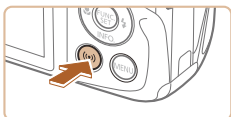

2 Open het Wi-Fi-menu.

- Druk op de knop [(📁)].



- Als het scherm [Bijnaam apparaat] wordt weergegeven, drukt u op de knoppen [▲][▼] om [OK] te selecteren. Druk vervolgens op de knop [📁].

3 Selecteer [📁].

- Druk op de knoppen [▲][▼][◀][▶] om [📁] te selecteren en druk vervolgens op de knop [📁].

4 Kies [Apparaat toevoegen].

- Druk op de knoppen [▲][▼] om [Apparaat toevoegen] te selecteren en druk vervolgens op de knop [📁].

5 Kies [Verbind via WPS].

- Druk op de knoppen [▲][▼] om [Verbind via WPS] te selecteren en druk vervolgens op de knop [📁].

6 Kies [WPS (PBC-modus)].

- Druk op de knoppen [▲][▼] om [WPS (PBC-modus)] te kiezen en druk daarna op de knop [📁].

Vóór gebruik

Basishandleiding

Handleiding voor gevorderden

1 Basishandelingen van de camera

2 Auto-modus

3 Andere opnamestanden

4 P-modus

5 Afspeelmodus

6 Wi-Fi-functies

7 Menu Instellingen

8 Accessoires

9 Bijlage

Index

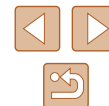

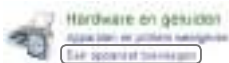

7 Breng de verbinding tot stand.

- Houd op het toegangspunt de WPS-verbindingknop enkele seconden ingedrukt.
- Druk op de camera op de knop [WPS] om naar de volgende stap te gaan.
- De camera maakt verbinding met het toegangspunt en geeft op het scherm [Apparaat selecteren] een overzicht van apparaten die ermee verbonden zijn.

8 Kies het doelapparaat.

- Druk op de knoppen [▲][▼] om de naam van het doelapparaat te kiezen en druk vervolgens op de knop [WPS].

9 Installeer een stuurprogramma (alleen wanneer u voor het eerst verbinding maakt met Windows).

- Wanneer dit scherm wordt weergegeven op de camera, klikt u op het menu Start op de computer, vervolgens op [Configuratiescherm] en op [Een apparaat toevoegen].
- Dubbelklik op het pictogram van de verbonden camera.
- Het stuurprogramma wordt geïnstalleerd.
- Nadat het stuurprogramma is geïnstalleerd en de camera en computer met elkaar zijn verbonden, wordt het scherm Automatisch afspelen weergegeven. Er wordt niets weergegeven op het camerascherm.



10 Geef CameraWindow weer.

- Windows: open CameraWindow door op [Downloads Images From Canon Camera/Beelden van Canon-camera downloaden] te klikken.

11 Importeer afbeeldingen.

- Klik op [Import Images from Camera/Beelden importeren van camera] en vervolgens op [Import Untransferred Images/Niet-verzonden afbeeldingen importeren].
- De beelden worden nu in afzonderlijke mappen op datum op de computer opgeslagen in de map Afbeeldingen.
- Klik op [OK] in het scherm dat wordt weergegeven nadat het importeren van afbeeldingen is voltooid.
- Om beelden te bekijken die u op een computer opslaat, gebruikt u vooraf geïnstalleerde of algemeen verkrijgbare software die compatibel is met de beelden die door de camera worden vastgelegd.

Vóór gebruik

Basishandleiding

Handleiding voor gevorderden

1 Basishandleiding van de camera

2 Auto-modus

3 Andere opnamestanden

4 P-modus

5 Afspeelmodus

6 Wi-Fi-functies

7 Menu Instellingen

8 Accessoires

9 Bijlage

Index

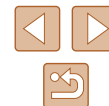



- Zodra u verbinding hebt gemaakt met apparaten via het Wi-Fi-menu, worden recente bestemmingen als eerste vermeld wanneer u het Wi-Fi-menu opent. U kunt eenvoudig opnieuw verbinding maken door op de knoppen [▲][▼] te drukken om het apparaat te kiezen en vervolgens op de knop [⊕] te drukken. Als u een nieuw apparaat wilt toevoegen, opent u het scherm voor apparaatselectie door op de knoppen [◀][▶] te drukken en vervolgens de instelling te configureren.
- Als u liever geen recente doelapparaten wilt weergeven, kiest u MENU (📖26) > tabblad [↑][↓] > [Inst. draadloze communicatie] > [Instellingen Wi-Fi] > [Doelhistorie] > [Uit].
- U kunt ook de bijnaam van de camera op het scherm wijzigen in stap 2 (📖85).
- Wanneer de camera verbonden is met een computer, is het camerascherm leeg.
- Schakel de camera uit om de verbinding te verbreken.
- Als u [WPS (PIN-modus)] kiest bij stap 6, wordt een pincode op het scherm weergegeven. Stel deze code in bij het toegangspunt. Kies een apparaat in het scherm [Apparaat selecteren]. Raadpleeg voor meer informatie de gebruikshandleiding die bij uw toegangspunt is geleverd.

■ Verbinding maken met toegangspunten in de lijst

1 Bekijk de lijst met toegangspunten.

- Geef de lijst met netwerken (toegangspunten) weer, zoals wordt beschreven bij stap 1–4 van “WPS-compatibele toegangspunten gebruiken” (📖85).

2 Kies een toegangspunt.

- Druk op de knoppen [▲][▼] om een netwerk (toegangspunt) te selecteren en druk vervolgens op de knop [⊕].



3 Voer het wachtwoord in voor het toegangspunt.

- Druk op de knop [⊕] om het toetsenbord te openen en voer vervolgens het wachtwoord in (📖27).
- Druk op de knoppen [▲][▼] om [Volgende] te kiezen en druk daarna op de knop [⊕].

4 Kies [Auto].

- Druk op de knoppen [▲][▼] om [Auto] te selecteren en druk vervolgens op de knop [⊕].
- Om beelden op te slaan op een verbonden computer, volgt u de procedure bij “WPS-compatibele toegangspunten gebruiken” (📖85) vanaf stap 8.



- Kijk op het toegangspunt zelf of in de gebruikershandleiding als u het wachtwoord van het toegangspunt wilt vaststellen.
- Als er geen toegangspunten worden gevonden, zelfs niet nadat u bij stap 2 [Vernieuwen] hebt gekozen om de lijst bij te werken, kiest u bij stap 2 [Handmatige instellingen] om handmatig instellingen in te voeren voor het toegangspunt. Volg de instructies op het scherm en voer een SSID, beveiligingsinstellingen en een wachtwoord in.
- Wanneer u een toegangspunt waarmee u al eerder verbinding hebt gemaakt, gebruikt om verbinding te maken met een ander apparaat, wordt [*] weergegeven voor het wachtwoord bij stap 3. Als u hetzelfde wachtwoord wilt gebruiken, drukt u op de knoppen [▲][▼] om [Volgende] te selecteren. Druk vervolgens op de knop [⊕].

Vóór gebruik

Basishandleiding

Handleiding voor gevorderden

1 Basishandelingen van de camera

2 Auto-modus

3 Andere opnamestanden

4 P-modus

5 Afspeelmodus

6 Wi-Fi-functies

7 Menu Instellingen

8 Accessoires

9 Bijlage

Index



Eerdere toegangspunten

U kunt automatisch opnieuw verbinding maken met een eerder toegangspunt als u stap 4 volgt bij "WPS-compatibele toegangspunten gebruiken" (85).

- Om verbinding te maken met een apparaat via een toegangspunt, controleert u eerst of het doelapparaat al verbonden is met het toegangspunt. Doorloop vervolgens de procedure bij "WPS-compatibele toegangspunten gebruiken" (85) vanaf stap 8.
- Als u een ander toegangspunt wilt, selecteert u [Ander netwerk] in het scherm dat wordt getoond nadat een verbinding tot stand is gebracht. Vervolgens volgt u de procedure bij "WPS-compatibele toegangspunten gebruiken" (85) vanaf stap 5 of de procedure bij "Verbinding maken met toegangspunten in de lijst" (87) vanaf stap 2.

Beelden verzenden naar een geregistreerde webservice

Webservices registreren

Gebruik een smartphone of computer om de camera toe te voegen aan webservices die u wilt gebruiken.

- Een smartphone of computer met browser en internettoegang is nodig om de camera-instellingen voor CANON iIMAGE GATEWAY en andere webservices in te voeren.
- Raadpleeg de CANON iIMAGE GATEWAY-website voor meer informatie over de browservereisten (Microsoft Internet Explorer, enzovoort), inclusief instellingen en versiegegevens.
- Voor informatie over landen en regio's waar CANON iIMAGE GATEWAY beschikbaar is, raadpleegt u de website van Canon (<http://www.canon.com/cig/>).
- Als u in plaats van CANON iIMAGE GATEWAY een andere webservice wilt gebruiken, hebt u daar een account voor nodig. Voor meer informatie gaat u naar de website van elke webservice die u wilt registreren.
- Mogelijk worden kosten in rekening gebracht voor een internetverbinding en het gebruik van een toegangspunt.



- CANON iIMAGE GATEWAY biedt ook gebruikshandleidingen die u kunt downloaden.

Vóór gebruik

Basishandleiding

Handleiding voor gevorderden

1 Basishandelingen van de camera

2 Auto-modus

3 Andere opnamestanden

4 P-modus

5 Afspeelmodus

6 Wi-Fi-functies

7 Menu Instellingen

8 Accessoires

9 Bijlage

Index



CANON IMAGE GATEWAY registreren

Koppel de camera en CANON iMAGE GATEWAY door CANON iMAGE GATEWAY toe te voegen als bestemmingswebservice op de camera. Houd er rekening mee dat u een e-mailadres dient in te voeren dat u op uw computer of smartphone gebruikt, om een melding te krijgen wanneer de koppelinstellingen zijn voltooid.

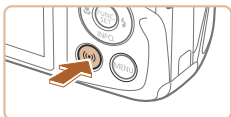

1 Open het Wi-Fi-menu.

- Druk op de knop [Wi-Fi].



- Als het scherm [Bijnaam apparaat] wordt weergegeven, drukt u op de knoppen [▲][▼] om [OK] te selecteren. Druk vervolgens op de knop [OK].



2 Selecteer [WLAN].

- Druk op de knoppen [▲][▼][◀][▶] om [WLAN] te selecteren en druk vervolgens op de knop [OK].



3 Ga akkoord met de overeenkomst om een e-mailadres in te voeren.

- Lees de overeenkomst die wordt weergegeven en druk op de knoppen [◀][▶] om [Akkoord] te selecteren. Druk vervolgens op de knop [OK].



4 Maak verbinding met een toegangspunt.

- Maak verbinding met het toegangspunt zoals wordt beschreven bij stap 5–7 van "WPS-compatibele toegangspunten gebruiken" (85) of stap 2–4 van "Verbinding maken met toegangspunten in de lijst" (87).



5 Voer uw e-mailadres in.

- Zodra de camera is verbonden met CANON iMAGE GATEWAY via het toegangspunt, wordt een scherm weergegeven waarmee u een e-mailadres kunt invoeren.
- Voer uw e-mailadres in en druk op de knoppen [▲][▼] om [Volgende] te selecteren. Druk vervolgens op de knop [OK].



6 Voer een getal in met vier cijfers.

- Voer een zelfgekozen getal van vier cijfers in en druk op de knoppen [▲][▼] om [Volgende] te selecteren. Druk vervolgens op de knop [OK].
- Dit getal van vier cijfers hebt u later nodig wanneer u bij stap 8 de koppeling met CANON iMAGE GATEWAY instelt.

Vóór gebruik

Basishandleiding

Handleiding voor gevorderden

1 Basishandleidingen van de camera

2 Auto-modus

3 Andere opnamestanden

4 P-modus

5 Afspeelmodus

6 Wi-Fi-functies

7 Menu Instellingen

8 Accessoires

9 Bijlage

Index





7 Controleer of u een melding hebt ontvangen.

- Zodra de gegevens naar CANON iMAGE GATEWAY zijn verzonden, ontvangt u een bericht via het e-mailadres dat u bij stap 5 hebt ingevoerd.
- Druk op [📧] in het volgende scherm, dat aangeeft dat de melding is verzonden.
- [☁️] verandert nu in [📧].

8 Open de pagina in de melding en voltooi de koppelingsinstellingen van de camera.

- Het bericht met de melding bevat een koppeling naar een internetpagina. Open deze pagina vanaf een computer of smartphone.
- Volg de instructies om de instellingen te voltooien op de pagina met koppelingsinstellingen van de camera.

9 Voltooi de instellingen voor CANON iMAGE GATEWAY op de camera.

- Druk op de knoppen [▲][▼][◀][▶] om [📧] te selecteren en druk vervolgens op de knop [📧].
- [📖] (📖97) en CANON iMAGE GATEWAY zijn nu toegevoegd als bestemmingen.
- U kunt andere webservices naar wens toevoegen. In dat geval volgt u de instructies vanaf stap 2 bij "Andere webservices registreren" (📖90).



- Controleer eerst of de e-mailtoepassing op uw computer of smartphone niet is geconfigureerd om e-mail van relevante domeinen te blokkeren. Dit kan namelijk verhinderen dat u het bericht met de melding ontvangt.



- U kunt ook de bijnaam van de camera op het scherm wijzigen in stap 1 (📖89).
- Zodra u verbinding hebt gemaakt met apparaten via het Wi-Fi-menu, worden recente bestemmingen als eerste vermeld wanneer u het menu opent. Druk op de knoppen [◀][▶] om het scherm voor apparaatselectie te openen. Configureer vervolgens de instelling.

Andere webservices registreren

U kunt ook andere webservices naast CANON iMAGE GATEWAY toevoegen aan de camera.



1 Meld u aan bij CANON iMAGE GATEWAY en open de pagina met koppelingsinstellingen van de camera.

- Ga op een computer of smartphone naar <http://www.canon.com/cig/> om naar CANON iMAGE GATEWAY te gaan.

2 Stel de webservice in die u wilt gebruiken.

- Open op de computer of smartphone het scherm met instellingen voor de webservice.
- Volg de instructies op het scherm om de instellingen te voltooien voor de webservices die u wilt gebruiken.

Vóór gebruik

Basishandleiding

Handleiding voor gevorderden

1 Basishandleiding van de camera

2 Auto-modus

3 Andere opnamestanden

4 P-modus

5 Afspeelmodus

6 Wi-Fi-functies

7 Menu Instellingen

8 Accessoires

9 Bijlage

Index





3 Selecteer [📶].

- Druk op de knop [(P)].
- Druk op de knoppen [▲][▼][◀][▶] om [📶] te selecteren en druk vervolgens op de knop [📶].
- De instellingen voor de webservice zijn nu bijgewerkt.



- Als geconfigureerde instellingen worden gewijzigd, voert u deze stappen nogmaals uit om de camera-instellingen bij te werken.

Beelden uploaden naar webservices

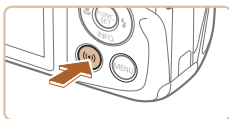

1 Open het Wi-Fi-menu.

- Druk op de knop [(P)].



2 Kies de bestemming.

- Druk op de knoppen [▲][▼][◀][▶] om het pictogram te kiezen van de webservice waarmee u verbinding wilt maken en druk vervolgens op de knop [📶].
- Als meerdere ontvangers of opties om te delen worden gebruikt voor een webservice, kiest u het gewenste item op het scherm [Ontvanger selecteren] door op de knoppen [▲][▼] te drukken en vervolgens op de knop [📶] te drukken.



3 Verzend een beeld.

- Druk op de knoppen [▲][▼][◀][▶] om [Select. en verz.] te selecteren en druk vervolgens op de knop [📶].
- Druk op de knoppen [▲][▼] om [Selectie] te kiezen en druk daarna op de knop [📶].
- Druk op de knoppen [▲][▼][◀][▶] om een beeld te selecteren dat u wilt verzenden. Druk op de knop [📶] om het beeld als geselecteerd te markeren (✓) en druk vervolgens op de knop [MENU].
- Druk op de knoppen [◀][▶] om [OK] te kiezen en druk vervolgens op de knop [📶].
- Druk op de knoppen [▲][▼][◀][▶] om [Verzenden] te kiezen en druk daarna op de knop [📶].
- Wanneer u uploadt naar YouTube, leest u de servicevoorwaarden, kiest u [Akkoord] en drukt u op de knop [📶].
- Wanneer [OK] wordt weergegeven nadat het beeld is verzonden, drukt u op de knop [📶] om terug te keren naar het afspeelscherm.



- Om verbinding te kunnen maken, moet een geheugenkaart met opgeslagen beelden in de camera zitten.
- U kunt ook meerdere beelden in een keer verzenden, het formaat van beelden wijzigen en opmerkingen toevoegen voordat u beelden verzendt (95).
- U kunt het huidige beeld verzenden door [Dit beeld verz.] te kiezen op het scherm bij stap 3.
- Als u beelden die u naar CANON iMAGE GATEWAY hebt geüpload, wilt bekijken op een smartphone, probeert u de speciale Canon Online Photo Album-app. Download en installeer de Canon Online Photo Album-app voor iPhones of iPads via de App Store of voor Android-apparaten via Google Play.

Vóór gebruik

Basishandleiding

Handleiding voor gevorderden

1 Basishandelingen van de camera

2 Auto-modus

3 Andere opnamestanden

4 P-modus

5 Afspeelmodus

6 Wi-Fi-functies

7 Menu Instellingen

8 Accessoires

9 Bijlage

Index

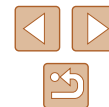

Beelden draadloos afdrukken met een verbonden printer

Verbind de camera als volgt met een printer via Wi-Fi. Deze stappen leggen uit hoe u de camera als toegangspunt kunt gebruiken, maar u kunt ook een bestaand toegangspunt gebruiken (82).

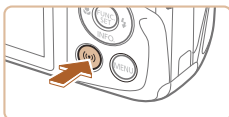

1 Open het Wi-Fi-menu.

- Druk op de knop [Wi-Fi].



2 Selecteer [Print].

- Druk op de knoppen [▲][▼][◀][▶] om [Print] te selecteren en druk vervolgens op de knop [OK].



3 Kies [Apparaat toevoegen].

- Druk op de knoppen [▲][▼] om [Apparaat toevoegen] te selecteren en druk vervolgens op de knop [OK].



- De SSID en het wachtwoord van de camera worden weergegeven.



4 Laat de printer verbinding maken met het netwerk.

- Kies in het menu met Wi-Fi-instellingen van de printer de SSID (netwerknaam) die op de camera wordt weergegeven om de verbinding tot stand te brengen.
- Voer in het wachtwoordveld het wachtwoord in dat wordt weergegeven op de camera.



5 Selecteer de printer.

- Druk op de knoppen [▲][▼] om de naam van de printer te kiezen en druk vervolgens op de knop [OK].



6 Selecteer een beeld om af te drukken.

- Druk op de knoppen [◀][▶] om een beeld te selecteren.
- Druk op de knop [OK], kies [Print] en druk nogmaals op de knop [OK].
- Druk op de knoppen [▲][▼] om [Print] te kiezen en druk daarna op de knop [OK].
- Zie "Beelden afdrukken" (116) voor gedetailleerde instructies voor afdrukken.
- Om de verbinding te beëindigen, drukt u op de knop [▲]. Selecteer in het bevestigingsscherm [OK] door op de knoppen [◀][▶] te drukken en druk daarna op de knop [OK].

Vóór gebruik

Basishandleiding

Handleiding voor gevorderden

1 Basishandelingen van de camera

2 Auto-modus

3 Andere opnamestanden

4 P-modus

5 Afspeelmodus

6 Wi-Fi-functies

7 Menu Instellingen

8 Accessoires

9 Bijlage

Index

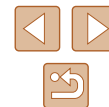



- Om verbinding te kunnen maken, moet een geheugenkaart met opgeslagen beelden in de camera zitten.
- Zodra u verbinding hebt gemaakt met apparaten via het Wi-Fi-menu, worden recente bestemmingen als eerste vermeld wanneer u het Wi-Fi-menu opent. U kunt eenvoudig opnieuw verbinding maken door op de knoppen [▲][▼] te drukken om het apparaat te kiezen en vervolgens op de knop [⊞] te drukken. Als u een nieuw apparaat wilt toevoegen, opent u het scherm voor apparaatselectie door op de knoppen [◀][▶] te drukken en vervolgens de instelling te configureren.
- Als u liever geen recente doelapparaten wilt weergeven, kiest u MENU (826) > tabblad [f] > [Inst. draadloze communicatie] > [Instellingen Wi-Fi] > [Doelhistorie] > [Uit].
- Om verbinding te maken zonder dat u bij stap 4 een wachtwoord moet invoeren, kiest u MENU (826) > tabblad [f] > [Inst. draadloze communicatie] > [Instellingen Wi-Fi] > [Wachtwoord] > [Uit]. [Wachtwoord] wordt niet meer weergegeven op het SSID-scherf (in stap 3).
- Om een ander toegangspunt te gebruiken, volgt u stap 3–4 bij “Een ander toegangspunt gebruiken” (82).

Beelden naar een andere camera verzenden

U kunt als volgt twee camera's via Wi-Fi verbinden en beelden tussen de twee camera's verzenden.

- Er kan alleen via Wi-Fi verbinding worden gemaakt met camera's van Canon die Wi-Fi ondersteunen. U kunt alleen verbinding maken met een camera van Canon die Wi-Fi-compatibel is, ongeacht of deze camera FlashAir-/Eye-Fi-kaarten ondersteunt.

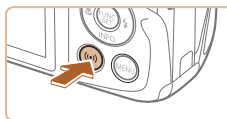

1 Open het Wi-Fi-menu.

- Open het Wi-Fi-menu zoals wordt beschreven bij stap 2 van “Een smartphone toevoegen” (80).

2 Selecteer [📷].

- Druk op de knoppen [▲][▼][◀][▶] om [📷] te selecteren en druk vervolgens op de knop [⊞].

3 Kies [Apparaat toevoegen].

- Druk op de knoppen [▲][▼] om [Apparaat toevoegen] te selecteren en druk vervolgens op de knop [⊞].
- Doorloop stap 1–3 ook op de doelcamera.
- Er wordt informatie over de verbinding met de camera toegevoegd als [Verbinding op doel-camera starten] wordt weergegeven op beide cameraschermen.

Vóór gebruik

Basishandleiding

Handleiding voor gevorderden

1 Basishandleidingen van de camera

2 Auto-modus

3 Andere opnamestanden

4 P-modus

5 Afspeelmodus

6 Wi-Fi-functies

7 Menu Instellingen

8 Accessoires

9 Bijlage

Index





4 Verzend een beeld.

- Druk op de knoppen [▲][▼][◀][▶] om [Select. en verz.] te selecteren en druk vervolgens op de knop [⊗].
- Druk op de knoppen [▲][▼] om [Selectie] te kiezen en druk daarna op de knop [⊗].
- Druk op de knoppen [▲][▼][◀][▶] om een beeld te selecteren dat u wilt verzenden. Druk op de knop [⊗] om het beeld als geselecteerd te markeren ([✓]) en druk vervolgens op de knop [MENU].
- Druk op de knoppen [◀][▶] om [OK] te kiezen en druk vervolgens op de knop [⊗].
- Druk op de knoppen [▲][▼][◀][▶] om [Verzenden] te kiezen en druk daarna op de knop [⊗].
- Nadat het beeld is verzonden, wordt [Transfer gereed] weergegeven en wordt het scherm voor beeldoverdracht opnieuw weergegeven.
- Om de verbinding te beëindigen, drukt u op de knop [MENU]. Selecteer in het bevestigingsscherm [OK] door op de knoppen [◀][▶] te drukken en druk daarna op de knop [⊗].



- Om verbinding te kunnen maken, moet er een geheugenkaart in de camera zitten.
- Zodra u verbinding hebt gemaakt met apparaten via het Wi-Fi-menu, worden recente bestemmingen als eerste vermeld wanneer u het Wi-Fi-menu opent. U kunt eenvoudig opnieuw verbinding maken door op de knoppen [▲][▼] te drukken om het apparaat te kiezen en vervolgens op de knop [⊗] te drukken. Als u een nieuw apparaat wilt toevoegen, opent u het scherm voor apparaatselectie door op de knoppen [◀][▶] te drukken en vervolgens de instelling te configureren.
- Als u liever geen recente doelapparaten wilt weergeven, kiest u MENU (26) > tabblad [↑] > [Inst. draadloze communicatie] > [Instellingen Wi-Fi] > [Doelhistorie] > [Uit].
- U kunt ook meerdere beelden in een keer verzenden en het beeldformaat wijzigen voordat u verzendt (95).
- U kunt het huidige beeld verzenden door [Dit beeld verz.] te kiezen op het scherm bij stap 4.

Vóór gebruik
Basishandleiding
Handleiding voor gevorderden
1 Basishandelingen van de camera
2 Auto-modus
3 Andere opnamestanden
4 P-modus
5 Afspeelmodus
6 Wi-Fi-functies
7 Menu Instellingen
8 Accessoires
9 Bijlage
Index



Opties voor het verzenden van beelden

U kunt meerdere beelden selecteren om in een keer te verzenden en de opnamepixelinstelling van het beeld (het formaat) wijzigen voordat u verzendt. Met sommige webservices is het ook mogelijk om opmerkingen toe te voegen aan de beelden die u wilt verzenden.

Meerdere beelden verzenden

Op het scherm voor beeldoverdracht kunt u een reeks beelden selecteren om te verzenden of alleen beelden verzenden die als favoriet zijn gemarkeerd.



1 Kies [Select. en verz.].

- Druk op het scherm voor beeldoverdracht op de knoppen [◀][▶] om [Select. en verz.] te kiezen en druk daarna op de knop [⊕].



2 Selecteer een selectiemethode.

- Druk op de knoppen [▲][▼] om een selectiemethode te kiezen.

Een reeks selecteren

1 Selecteer [Select. reeks].

- Volg stap 2 bij "Meerdere beelden verzenden" (📖95), kies [Select. reeks] en druk op de knop [⊕].



2 Selecteer de beelden.

- Voer stap 2 en 3 uit van "Een reeks selecteren" (📖67) om beelden op te geven.
- Als u films wilt toevoegen, drukt u op de knoppen [▲][▼][◀][▶] om [Incl. movies] te selecteren en vervolgens drukt u op de knop [⊕] om de optie als geselecteerd te markeren [✓].
- Druk op de knoppen [▲][▼][◀][▶] om [OK] te kiezen en druk vervolgens op de knop [⊕].

3 Verzend de beelden.

- Druk op de knoppen [◀][▶] om [Verzenden] te kiezen en druk daarna op de knop [⊕].

Favoriete beelden verzenden

Verzend alleen beelden die zijn gemarkeerd als favoriet (📖71).

1 Selecteer [Favoriete foto's].

- Volg stap 2 bij "Meerdere beelden verzenden" (📖95), kies [Favoriete foto's] en druk op de knop [⊕].
- Er wordt een scherm voor de selectie van favoriete beelden weergegeven. Als u een beeld uit de selectie wilt halen, selecteert u het beeld en drukt u op de knop [⊕] om [✓] te verwijderen.
- Druk op de knop [MENU].
- Druk op de knoppen [◀][▶] om [OK] te kiezen en druk vervolgens op de knop [⊕].

2 Verzend de beelden.

- Druk op de knoppen [◀][▶] om [Verzenden] te kiezen en druk daarna op de knop [⊕].



- In stap 1 is [Favoriete foto's] alleen beschikbaar indien u beelden als favoriet hebt gemarkeerd.

Vóór gebruik

Basishandleiding

Handleiding voor gevorderden

1 Basishandelingen van de camera

2 Auto-modus

3 Andere opnamestanden

4 P-modus

5 Afspeelmodus

6 Wi-Fi-functies

7 Menu Instellingen

8 Accessoires

9 Bijlage

Index



Opmerkingen over het verzenden van beelden

- Afhankelijk van de eigenschappen van het netwerk dat u gebruikt, kan het lang duren om films te verzenden. Houd het batterijniveau van de camera in het oog.
- Webservices kunnen het aantal beelden dat of de lengte van films die u kunt versturen beperken.
- Houd er rekening mee dat wanneer u films verzendt naar smartphones, de ondersteunde beeldkwaliteit kan variëren afhankelijk van de smartphone. Raadpleeg de handleiding van de smartphone voor meer informatie.
- Op het scherm wordt de sterkte van het draadloze signaal aangegeven met de volgende pictogrammen.
[📶] hoog, [📶] normaal, [📶] laag, [📶] zwak
- Afbeeldingen verzenden naar webservices kost minder tijd wanneer u beelden opnieuw verzendt die al eerder zijn verzonden en die nog op de CANON iMAGE GATEWAY-server staan.

Het aantal opnamepixels kiezen (beeldformaat)

Kies op het scherm voor beeldoverdracht [📷] door op de knoppen [▲][▼] te drukken. Druk daarna op de knop [📷]. Op het getoonde scherm kiest u de opnamepixelinstelling (beeldformaat) door op de knoppen [▲][▼] te drukken. Druk vervolgens op de knop [📷].

- Als u beelden met het oorspronkelijke formaat wilt verzenden, selecteert u [Nee] als optie voor het wijzigen van het formaat.
- Als u [M2] selecteert, wordt het formaat van beelden die groter zijn dan het geselecteerde formaat, gewijzigd voordat ze worden verzonden.
- Het formaat van films kan niet worden aangepast.



- Het beeldformaat kan ook worden geconfigureerd in MENU [📷]26 > tabblad [📷] > [Inst. draadloze communicatie] > [Instellingen Wi-Fi] > [Vergr./verkl. voor versturen].

Opmerkingen toevoegen

U kunt met de camera opmerkingen toevoegen aan beelden die u naar e-mailadressen, sociale netwerkservices en dergelijke verzendt. Hoeveel ruimte u voor uw opmerkingen hebt, is afhankelijk van de webservice.



1 Open het scherm om opmerkingen toe te voegen.

- Kies op het scherm voor beeldoverdracht [📷] door op de knoppen [▲][▼][◀][▶] te drukken. Druk daarna op de knop [📷].

2 Voeg een opmerking toe (📖27).

3 Verzend het beeld.



- Wanneer u geen opmerking hebt ingevoerd, wordt automatisch de opmerking verzonden die in CANON iMAGE GATEWAY is ingesteld.
- U kunt ook meerdere beelden van een opmerking voorzien voordat u ze verzendt. Dezelfde opmerking wordt toegevoegd aan alle beelden die samen worden verzonden.

Vóór gebruik

Basishandleiding

Handleiding voor gevorderden

1 Basishandelingen van de camera

2 Auto-modus

3 Andere opnamestanden

4 P-modus

5 Afspeelmodus

6 Wi-Fi-functies

7 Menu Instellingen

8 Accessoires

9 Bijlage

Index



Beelden automatisch verzenden (beeldsynchonisatie)

Beelden op de geheugenkaart die nog niet zijn overgedragen, kunnen naar een computer of webservices worden verzonden via CANON iIMAGE GATEWAY.

Houd er rekening mee dat beelden niet alleen naar webservices kunnen worden verzonden.

Voordat u begint

De camera voorbereiden

Registreer [📷] als de bestemming. Installeer en configureer Image Transfer Utility op de doelcomputer. Deze gratis software is compatibel met beeldsynchonisatie.



1 Voeg [📷] toe als bestemming.

- Voeg [📷] toe als bestemming, zoals wordt beschreven bij "CANON iIMAGE GATEWAY registreren" (📖89).
- Als u een webservice wilt configureren als de bestemming, meldt u zich aan bij CANON iIMAGE GATEWAY (📖89), selecteert u uw cameramodel, opent u het scherm waarmee u instellingen voor webservices invoert en selecteert u de webservice die u als de bestemming wilt gebruiken in de instellingen voor beeldsynchonisatie. Voor meer informatie raadpleegt u de Help bij CANON iIMAGE GATEWAY.

2 Kies het type beelden dat u wilt verzenden (alleen wanneer u ook films verzendt).

- Druk op de knop [MENU] en kies [Inst. draadloze communicatie] op het tabblad [📷]. Kies vervolgens [Instellingen Wi-Fi] (📖26).
- Druk op de knoppen [▲][▼] om [Beeldsync.] te selecteren en druk vervolgens op de knoppen [◀][▶] om [Foto's/films] te selecteren.

De computer voorbereiden

Installeer en configureer de software op de doelcomputer.



1 Installeer Image Transfer Utility.

- Installeer Image Transfer Utility op een computer met internetverbinding volgens stap 1–2 van "CameraWindow installeren" (📖83) (📖114).
- Image Transfer Utility kan ook worden gedownload via de pagina met instellingen voor beeldsynchonisatie van CANON iIMAGE GATEWAY (📖89).

2 Registreer de camera.

- Windows: klik met de rechtermuisknop in de taakbalk op [📷] en klik op [Add new camera/Nieuwe camera toevoegen].
- Mac OS: klik in de menubalk op [📷] en klik vervolgens op [Add new camera/Nieuwe camera toevoegen].
- Er wordt een lijst weergegeven met camera's die zijn gekoppeld aan CANON iIMAGE GATEWAY. Kies de camera die u wilt gebruiken om beelden te versturen.
- Zodra de camera is geregistreerd en de computer gereed is om beelden te ontvangen, wordt het pictogram gewijzigd in [📷].

Vóór gebruik

Basishandleiding

Handleiding voor gevorderden

1 Basishandelingen van de camera

2 Auto-modus

3 Andere opnamestanden

4 P-modus

5 Afspeelmodus

6 Wi-Fi-functies

7 Menu Instellingen

8 Accessoires

9 Bijlage

Index

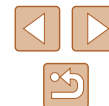

Beelden verzenden

Beelden die worden verzonden vanaf de camera, worden automatisch opgeslagen op de computer.

Als de computer waarnaar u beelden wilt verzenden is uitgeschakeld, worden de beelden tijdelijk op de CANON iIMAGE GATEWAY-server opgeslagen. Opgeslagen beelden worden regelmatig gewist. Zorg er daarom voor dat u de computer aanzet en de beelden opslaat.

1 Verzend de beelden.

- Volg stap 1–2 bij “Beelden uploaden naar webservices” (📖91) en selecteer [📷].
- Er wordt een pictogram [📷] bij de verzonden beelden geplaatst.

2 Sla de beelden op de computer op.

- Beelden worden automatisch op de computer opgeslagen wanneer u deze aanzet.
- Beelden worden automatisch verzonden naar webservices vanaf de CANON iIMAGE GATEWAY-server, zelfs als de computer is uitgeschakeld.



- Gebruik tijdens het verzenden van beelden een volledig opgeladen batterij.



- Zelfs als beelden met een andere methode op de computer zijn geïmporteerd, worden alle beelden naar de computer verzonden die niet via CANON iIMAGE GATEWAY naar de computer zijn verzonden.
- Het verzenden wordt sneller uitgevoerd als de bestemming op een computer is op hetzelfde netwerk als de camera, omdat beelden worden verzonden via het toegangspunt in plaats van via CANON iIMAGE GATEWAY. Beelden die worden opgeslagen op de computer, worden verzonden naar CANON iIMAGE GATEWAY. Daarom moet de computer verbonden zijn met internet.

Beelden die via beeldsynchronisatie zijn verzonden, op een smartphone bekijken

Door de Canon OPA-app (Canon Online Photo Album) te installeren, kunt u uw smartphone gebruiken om beelden die via beeldsynchronisatie zijn verzonden, te bekijken en downloaden terwijl deze tijdelijk op de CANON iIMAGE GATEWAY-server worden opgeslagen.

Ter voorbereiding schakelt u de toegang tot de smartphone als volgt in.

- Zorg ervoor dat u de instellingen die beschreven zijn in “De computer voorbereiden” (📖97) hebt voltooid.
- Download en installeer de Canon Online Photo Album-app voor iPhones of iPads via de App Store of voor Android-apparaten via Google Play.
- Meld u aan bij CANON iIMAGE GATEWAY (📖89), selecteer uw cameramodel, open het scherm waarmee u instellingen voor webservices invoert en schakel het bekijken en downloaden vanaf een smartphone in bij de instellingen voor beeldsynchronisatie. Voor meer informatie raadpleegt u de Help bij CANON iIMAGE GATEWAY.

Vóór gebruik

Basishandleiding

Handleiding voor gevorderden

1 Basishandleidingen van de camera

2 Auto-modus

3 Andere opnamestanden

4 P-modus

5 Afspeelmodus

6 Wi-Fi-functies

7 Menu Instellingen

8 Accessoires

9 Bijlage

Index





- Zodra beelden die tijdelijk worden opgeslagen op de CANON iIMAGE GATEWAY-server zijn verwijderd, kunnen deze niet meer worden bekeken.
- Beelden die u hebt verzonden voordat u het bekijken en downloaden vanaf een smartphone hebt ingeschakeld in de instellingen voor beeldsynchronisatie, kunnen niet op deze manier worden geopend.



- Voor Canon Online Photo Album-instructies raadpleegt u de Help bij Canon Online Photo Album.

Een smartphone gebruiken om camerabeelden te bekijken en de camera te bedienen

Met de speciale smartphoneapp Camera Connect kunt u het volgende doen.

- Door beelden op de smartphone bladeren en ze op de smartphone opslaan
- Beelden op de camera geotaggen (📖99)
- Op afstand opnamen maken van livebeelden (📖100)



- Om beelden op de smartphone te kunnen bekijken, moeten vooraf privacyinstellingen worden geconfigureerd (📖80, 📖101).

Beelden op de camera geotaggen

GPS-gegevens die zijn vastgelegd op een smartphone met de speciale toepassing Camera Connect, kunnen worden toegevoegd aan beelden op de camera. Beelden worden gelabeld met informatie, waaronder de breedtegraad, lengtegraad en hoogte.



- Voordat u opnamen maakt, zorgt u ervoor dat de datum en tijd en uw eigen tijdzone correct zijn ingesteld, zoals wordt beschreven bij "De datum en tijd instellen" (📖18). Volg ook de stappen bij "Wereldklok" (📖104) om eventuele opnamebestemmingen in andere tijdzones aan te geven.
- Met behulp van de locatiegegevens die als geotag aan uw foto's of films zijn toegevoegd, kunnen andere mensen u herkennen of uw locatie bepalen. Wees voorzichtig als u deze beelden met anderen deelt, bijvoorbeeld als u beelden online plaatst waar vele anderen ze kunnen bekijken.

Vóór gebruik

Basishandleiding

Handleiding voor gevorderden

1 Basishandleidingen van de camera

2 Auto-modus

3 Andere opnamestanden

4 P-modus

5 Afspeelmodus

6 Wi-Fi-functies

7 Menu Instellingen

8 Accessoires

9 Bijlage

Index



Op afstand opnamen maken van livebeelden

Terwijl u een opnamescherm bekijkt op uw smartphone, kunt u de smartphone gebruiken om op afstand een opname te maken.

1 Zet de camera vast.

- Zodra er begonnen wordt met op afstand opnamen maken van livebeelden, wordt de lens van de camera uitgeschoven. De camera kan ook worden verplaatst door lensbewegingen als gevolg van zoomen. Om de camera stil te houden, plaatst u deze op een statief of neemt u andere maatregelen.

2 Sluit de camera en de smartphone aan (80).

- Kies [Ja] voor de privacy-instellingen.

3 Kies op afstand opnamen maken van livebeelden.

- Selecteer in Camera Connect op de smartphone de optie voor op afstand opnamen maken van livebeelden.
- De lens van de camera wordt uitgeschoven. Houd uw vingers uit de buurt van de lens en zorg ervoor dat er geen voorwerpen in de weg van de lens zitten.
- Zodra de camera klaar is voor op afstand opnamen maken van livebeelden, wordt een livebeeld van de camera weergegeven op de smartphone.
- Er wordt dan een bericht weergegeven op de camera en alle bedieningsfuncties worden uitgeschakeld. De ON/OFF-knop kan wel worden ingedrukt.

4 Maak de opname.

- Gebruik de smartphone om een opname te maken.



- De camera werkt tijdens de opname in de stand [P]. Sommige FUNC.- en MENU-instellingen die u vooraf hebt geconfigureerd, kunnen echter automatisch worden aangepast.
- Filmopnamen maken is niet beschikbaar.



- Eventuele schokkerige bewegingen die op de smartphone worden getoond en die het gevolg zijn van de verbindingkwaliteit, hebben geen invloed op vastgelegde beelden.
- Vastgelegde beelden worden niet overgedragen naar de smartphone. Gebruik de smartphone om door beelden te bladeren en vanaf de camera over te dragen.

Vóór gebruik

Basishandleiding

Handleiding voor gevorderden

1 Basishandelingen van de camera

2 Auto-modus

3 Andere opnamestanden

4 P-modus

5 Afspeelmodus

6 Wi-Fi-functies

7 Menu Instellingen

8 Accessoires

9 Bijlage

Index



Wi-Fi-instellingen bewerken of wissen

U kunt Wi-Fi-instellingen als volgt bewerken of wissen.

Verbindingsinformatie bewerken



1 Open het Wi-Fi-menu en kies een apparaat dat u wilt bewerken.

- Druk op de knop [(P)].
- Druk op de knoppen [▲][▼][◀][▶] om het pictogram te selecteren van het apparaat dat u wilt bewerken en druk vervolgens op de knop [OK].



2 Kies [Apparaat bewerken].

- Druk op de knoppen [▲][▼] om [Apparaat bewerken] te selecteren en druk vervolgens op de knop [OK].



3 Kies het apparaat dat u wilt bewerken.

- Druk op de knoppen [▲][▼] om het apparaat te selecteren dat u wilt bewerken en druk vervolgens op de knop [OK].

4 Kies het item dat u wilt bewerken.

- Druk op de knoppen [▲][▼] om het item te kiezen dat u wilt bewerken. Druk vervolgens op de knop [OK].
- Welke items u kunt wijzigen, hangt af van het apparaat of de service.

Configureerbare items	Verbinding				
					Web-services
[Bijnaam apparaat veranderen] (B101)	○	○	○	○	–
[Instell. tonen] (B80)	–	○	–	–	–
[Verbindingsinfo wissen] (B101)	○	○	○	○	–

○ : configureerbaar – : niet configureerbaar

De bijnaam van een apparaat wijzigen

U kunt de bijnaam van het apparaat (weergavenaam) die op de camera wordt weergegeven, wijzigen.



- Voer stap 4 bij “Verbindingsinformatie bewerken” (B101) uit, kies [Bijnaam apparaat veranderen] en druk op de knop [OK].
- Selecteer het invoerveld en druk op de knop [OK]. Gebruik het toetsenbord op het scherm om een nieuwe bijnaam in te voeren (B27).

Verbindingsinformatie wissen

U kunt verbindinginformatie (over apparaten waarmee u verbinding hebt gemaakt) als volgt wissen.



- Voer stap 4 bij “Verbindingsinformatie bewerken” (B101) uit, kies [Verbindingsinfo wissen] en druk op de knop [OK].
- Als [Wissen ?] verschijnt, drukt u op de knoppen [◀][▶] om [OK] te selecteren. Druk daarna op de knop [OK].
- De verbindinginformatie wordt gewist.

Vóór gebruik

Basishandleiding

Handleiding voor gevorderden

1 Basishandleidingen van de camera

2 Auto-modus

3 Andere opnamestanden

4 P-modus

5 Afspeelmodus

6 Wi-Fi-functies

7 Menu Instellingen

8 Accessoires

9 Bijlage

Index



De bijnaam van het apparaat wijzigen

Wijzig naar wens de bijnaam van de camera (weergegeven op verbonden apparaten).



1 Selecteer [Inst. draadloze communicatie].

- Druk op de knop [MENU] en kies [Inst. draadloze communicatie] op het tabblad [?] (126).



2 Selecteer [Bijnaam].

- Druk op de knoppen [▲][▼] om [Bijnaam] te kiezen en druk daarna op de knop [OK].



3 Wijzig de bijnaam.

- Druk op de knop [OK] om het toetsenbord te openen (127) en voer vervolgens de bijnaam in.



- Er wordt een bericht weergegeven als de bijnaam die u invoert, met een symbool of spatie begint. Druk op de knop [OK] en voer een andere bijnaam in.
- U kunt ook de bijnaam die in het scherm [Bijnaam apparaat] wordt weergegeven, wijzigen wanneer u Wi-Fi voor de eerste keer gebruikt. In dat geval selecteert u het tekstvak, drukt u op de knop [OK] om het toetsenbord te openen en vervolgens voert u een nieuwe bijnaam in.

De standaardinstellingen voor Wi-Fi herstellen

Reset de standaardinstellingen van Wi-Fi als u niet meer eigenaar bent van de camera of als u deze weggooit.

Door de Wi-Fi-instellingen te resetten worden ook alle instellingen voor webservices gewist. Als u deze optie wilt gebruiken, dient u zeker te weten dat u alle Wi-Fi-instellingen wilt resetten.



1 Selecteer [Inst. draadloze communicatie].

- Druk op de knop [MENU] en kies [Inst. draadloze communicatie] op het tabblad [?] (126).



2 Kies [Instellingen resetten].

- Druk op de knoppen [▲][▼] om [Instellingen resetten] te selecteren en druk vervolgens op de knop [OK].

3 Herstel de standaardinstellingen.

- Druk op de knoppen [◀][▶] om [OK] te kiezen en druk vervolgens op de knop [OK].
- De standaardinstellingen van Wi-Fi zijn nu gereset.



- Om andere standaardinstellingen te resetten (naast Wi-Fi), kiest u [Reset alle] op het tabblad [?] (109).

Vóór gebruik

Basishandleiding

Handleiding voor gevorderden

1 Basishandelingen van de camera

2 Auto-modus

3 Andere opnamestanden

4 P-modus

5 Afspeelmodus

6 Wi-Fi-functies

7 Menu Instellingen

8 Accessoires

9 Bijlage

Index



7

Menu Instellingen

Basisfuncties van de camera aanpassen voor meer gebruiksgemak

Basisfuncties van de camera aanpassen

Basisfuncties van de camera worden ingesteld op het tabblad [↑↑] van het MENU (626). Voor meer gebruiksgemak kunt u handige en veelgebruikte functies naar wens aanpassen.

Camerageluiden dempen

U dempt camerageluiden en films als volgt.



- Selecteer [Mute] en kies vervolgens [Aan].



- U kunt de camerageluiden ook dempen door de knop [MENU] ingedrukt te houden terwijl u de camera inschakelt.
- Als u de camerageluiden dempt worden films afgespeeld zonder geluid (660). Om films weer af te spelen met geluid, drukt u op de knop [▲]. Pas het volume naar wens aan met de knoppen [▲][▼].

Vóór gebruik

Basishandleiding

Handleiding voor gevorderden

1 Basishandleidingen van de camera

2 Auto-modus

3 Andere opnamestanden

4 P-modus

5 Afspeelmodus

6 Wi-Fi-functies

7 Menu Instellingen

8 Accessoires

9 Bijlage

Index

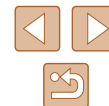

Het volume aanpassen

U past het volume van afzonderlijke camerageluiden als volgt aan.



- Selecteer [Volume] en druk daarna op de knop [MENU].
- Kies een item en druk daarna op de knoppen [◀][▶] om het volume aan te passen.

Hints en tips verbergen

Er verschijnen normaal gesproken hints en tips wanneer u items kiest in FUNC. (125) of MENU (126). U kunt deze informatie desgewenst uitschakelen.



- Selecteer [Hints en tips] en selecteer vervolgens [Uit].

Datum en tijd

Wijzig de datum en tijd als volgt.



- Selecteer [Datum/Tijd] en druk vervolgens op de knop [MENU].
- Druk op de knoppen [◀][▶] om een item te selecteren. Druk vervolgens op de knoppen [▲][▼] om de instelling te wijzigen.

Wereldklok

Als u in het buitenland bent en wilt dat uw foto's de juiste lokale tijd en datum krijgen, moet u gewoon uw bestemming van tevoren registreren en naar die tijdzone overschakelen. Deze handige functie maakt het onnodig om de datum/tijd-instelling handmatig te wijzigen. Voordat u de wereldklok gebruikt, moet u de datum en tijd in uw tijdzone thuis instellen, zoals wordt beschreven in "De datum en tijd instellen" (118).



1 Geef uw bestemming op.

- Selecteer [Tijdzone] en druk vervolgens op de knop [MENU].
- Druk op de knoppen [▲][▼] om [✕ Wereld] te kiezen en druk vervolgens op de knop [MENU].
- Druk op de knoppen [◀][▶] om de bestemming te selecteren.
- Om de zomertijd in te stellen (normale tijd plus 1 uur), kiest u [☀] door op de knoppen [▲][▼] te drukken. Kies vervolgens [☀] door op de knoppen [◀][▶] te drukken.
- Druk op de knop [MENU].



2 Schakel over naar de tijdzone van uw bestemming.

- Druk op de knoppen [▲][▼] om [✕ Wereld] te kiezen en druk vervolgens op de knop [MENU].
- [✕] verschijnt nu op het opnamescherm (129).



- Als u in de modus [✕] de datum of tijd wijzigt (118), worden de datum en tijd voor de optie [🏠 Thuis] automatisch bijgewerkt.

Vóór gebruik

Basishandleiding

Handleiding voor gevorderden

1 Basishandelingen van de camera

2 Auto-modus

3 Andere opnamestanden

4 P-modus

5 Afspeelmodus

6 Wi-Fi-functies

7 Menu Instellingen

8 Accessoires

9 Bijlage

Index



Timing voor het intrekken van de lens

Nadat u op de knop [▶] hebt gedrukt in een opnamemodus (123) wordt om veiligheidsredenen na ongeveer een minuut de lens ingetrokken. Als u wilt dat de lens direct wordt ingetrokken nadat u op de knop [▶] drukt, stelt u de tijdsduur voor het intrekken in op [0 sec.].



- Selecteer [Lens intrekken] en selecteer vervolgens [0 sec.].

Eco-modus gebruiken

Met deze functie kunt u batterijvermogen sparen in de opnamemodus. Wanneer de camera niet in gebruik is, wordt het scherm snel donker om het batterijverbruik te beperken.



1 Configureer de instelling.

- Kies [Eco-modus] en kies vervolgens [Aan].
- [ECO] verschijnt nu op het opnamescherm (129).
- Het scherm wordt donkerder wanneer de camera gedurende ongeveer twee seconden niet wordt gebruikt. Daarna gaat het scherm na ongeveer tien seconden uit. De camera wordt na ongeveer drie minuten inactiviteit uitgeschakeld.

2 Maak de opname.

- Als het scherm is uitgeschakeld maar de lens nog niet is ingetrokken, kunt u het scherm weer inschakelen en gereedmaken voor het maken van opnamen door de ontspanknop half in te drukken.

De spaarstand aanpassen

U kunt desgewenst de timing voor het automatisch uitschakelen van de camera en het scherm (respectievelijk Automatisch Uit en Display uit) aanpassen (124).



- Selecteer [Slaarstand] en druk daarna op de knop [OK].
- Nadat u een item hebt geselecteerd, drukt u op de knoppen [◀] [▶] om dit item aan te passen.



- Om de batterij te sparen, kiest u gewoonlijk [Aan] voor [Automatisch Uit] en [1 min] of minder voor [Display uit].



- De instelling van [Display uit] wordt ook toegepast als u [Automatisch Uit] instelt op [Uit].
- Deze energiebesparende functies zijn niet beschikbaar wanneer u Eco-modus (105) op [Aan] hebt gezet.

Vóór gebruik

Basishandleiding

Handleiding voor gevorderden

1 Basishandelingen van de camera

2 Auto-modus

3 Andere opnamestanden

4 P-modus

5 Afspeelmodus

6 Wi-Fi-functies

7 Menu Instellingen

8 Accessoires

9 Bijlage

Index



Schermhelderheid

Pas de helderheid van het scherm als volgt aan.



- Selecteer [Displayheldrh.] en druk vervolgens op de knoppen [◀][▶] om de helderheid aan te passen.



- Voor maximale helderheid houdt u de knop [▼] minstens een seconde ingedrukt terwijl het opnamescherm wordt weergegeven of wanneer de enkelvoudige weergave is ingeschakeld. (Hiermee negeert u de instelling van [Displayheldrh.] op het tabblad [f↑].) Druk nogmaals minstens een seconde op de knop [▼] of herstart de camera om de oorspronkelijke helderheid van het scherm te herstellen.

Het opstartscherm verbergen

U kunt desgewenst het opstartscherm dat normaal verschijnt wanneer u de camera inschakelt, deactiveren.



- Selecteer [Opstart scherm] en selecteer vervolgens [Uit].

Geheugenkaarten formatteren

Voordat u een nieuwe geheugenkaart of een geheugenkaart die is geformatteerd in een ander apparaat gaat gebruiken, moet u de kaart formatteren met deze camera.

Bij het formatteren worden alle gegevens op de geheugenkaart verwijderd. Voordat u gaat formatteren, kopieert u eerst de beelden van de geheugenkaart naar een computer, of stelt u de beelden op een andere manier veilig.

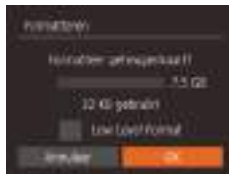

1 Open het scherm [Formatteren].

- Selecteer [Formatteren] en druk vervolgens op de knop [⊕].

2 Kies [OK].

- Druk op de knoppen [▲][▼] om [Annuleer] te selecteren, druk op de knoppen [◀][▶] om [OK] te selecteren en druk vervolgens op de knop [⊕].

3 Formateer de geheugenkaart.

- Om het formatteren te starten, drukt u op de knoppen [▲][▼] om [OK] te selecteren. Druk vervolgens op de knop [⊕].
- Als het formatteren is voltooid, verschijnt de melding [Geheugenkaart is geformatteerd]. Druk op de knop [⊕].



- Door het formatteren van de geheugenkaart of het wissen van de gegevens op de geheugenkaart wordt alleen de bestandsbeheerinformatie op de kaart gewijzigd. Hiermee wordt dus niet de volledige inhoud gewist. Tref voorzorgsmaatregelen wanneer u een geheugenkaart weggooit, zoals het fysiek vernietigen van de kaart, om te voorkomen dat persoonlijke informatie wordt verspreid.

Vóór gebruik

Basishandleiding

Handleiding voor gevorderden

1 Basishandelingen van de camera

2 Auto-modus

3 Andere opnamestanden

4 P-modus

5 Afspeelmodus

6 Wi-Fi-functies

7 Menu Instellingen

8 Accessoires

9 Bijlage

Index

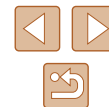



- De totale capaciteit van de geheugenkaart die bij het formatteren wordt weergegeven op het scherm, kan minder zijn dan de aangegeven capaciteit.

Low Level Format

Voer een Low Level Format uit in de volgende gevallen: [Geheugenkaart fout] wordt weergegeven, de camera functioneert niet goed, beelden op de kaart worden trager gelezen of opgeslagen, het maken van continue opnamen gaat langzamer of het opnemen van een film wordt plotseling afgebroken. Bij een Low Level Format worden alle gegevens op de geheugenkaart gewist. Voordat u een Low Level Format uitvoert, kopieert u eerst de beelden van de geheugenkaart naar een computer, of stelt u de beelden op een andere manier veilig.



- Druk op het scherm bij stap 2 van “Geheugenkaarten formatteren” (106) op de knoppen [▲][▼] om [Low Level Format] te kiezen. Druk daarna op de knoppen [◀][▶] om deze optie te selecteren. Het pictogram [✓] wordt weergegeven.
- Voer de stappen 2–3 in “Geheugenkaarten formatteren” (106) uit om door te gaan met het formatteren.



- Een Low Level Format duurt langer dan “Geheugenkaarten formatteren” (106), omdat de gegevens in alle opslaggebieden van de geheugenkaart worden gewist.
- U kunt een Low Level Format van een geheugenkaart annuleren door [Stop] te selecteren. In dat geval zijn de gegevens gewist maar kunt u de geheugenkaart normaal blijven gebruiken.

Bestandsnummering

Uw opnamen worden automatisch opeenvolgend genummerd (0001–9999) en opgeslagen in mappen die elk maximaal 2.000 opnamen kunnen bevatten. U kunt de toewijzing van de bestandsnummers wijzigen.



- Selecteer [Bestandsnr.] en kies een optie.

Continu	Ook als u een andere geheugenkaart gebruikt, worden de beelden opeenvolgend genummerd totdat u een opname maakt en opslaat met het nummer 9999.
Auto reset	Als u een andere geheugenkaart gebruikt of een nieuwe map maakt, begint de bestandsnummering weer bij 0001.



- Ongeacht welke optie u bij deze instelling selecteert, kunnen de opnamen opeenvolgend worden genummerd na het laatste nummer van bestaande beelden, als u een andere geheugenkaart in de camera plaatst. Als u opnamen wilt opslaan met nummers vanaf 0001, gebruikt u een lege (of geformatteerde, 106) geheugenkaart.

Vóór gebruik

Basishandleiding

Handleiding voor gevorderden

1 Basishandleidingen van de camera

2 Auto-modus

3 Andere opnamestanden

4 P-modus

5 Afspeelmodus

6 Wi-Fi-functies

7 Menu Instellingen

8 Accessoires

9 Bijlage

Index



Beelden opslaan op datum

U kunt beelden opslaan in mappen die elke maand worden gemaakt, maar u kunt de camera ook mappen laten maken voor elke dag waarop u opnamen maakt.



- Selecteer [Maak folder] en selecteer vervolgens [Dagelijks].
- Beelden worden nu opgeslagen in mappen die op de opnamedatum worden gemaakt.

Metrische/niet-metrische weergave

Desgewenst kunt u de maateenheden die in de hoogte-informatie voor GPS-gegevens (99) en op andere plaatsen worden weergegeven, wijzigen van m/cm in ft/in.



- Selecteer [Maateenheden] en selecteer vervolgens [ft/in].

Certificatielogo's controleren

Sommige logo's voor certificatievereisten waaraan de camera voldoet, kunnen op het scherm worden bekeken. Andere certificatielogo's staan in deze handleiding afgedrukt, op de verpakking van de camera, of op de camerabehuizing.



- Selecteer [Certificatielogo weergeven] en druk vervolgens op de knop [MENU].

Weergavetaal

U kunt de weergavetaal desgewenst wijzigen.



- Selecteer [Taal] en druk daarna op de knop [MENU].
- Druk op de knoppen [▲][▼][◀][▶] om een taal te selecteren en druk vervolgens op de knop [MENU].



- U kunt het scherm [Taal] ook openen in de afspeelmodus door de knop [MENU] ingedrukt te houden en meteen op de knop [MENU] te drukken.

Vóór gebruik

Basishandleiding

Handleiding voor gevorderden

1 Basishandelingen van de camera

2 Auto-modus

3 Andere opnamestanden

4 P-modus

5 Afspeelmodus

6 Wi-Fi-functies

7 Menu Instellingen

8 Accessoires

9 Bijlage

Index

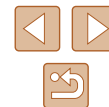

Andere instellingen aanpassen

De volgende instellingen kunt u ook aanpassen op het tabblad [↑↑].

- [Video Systeem] (📖113)
- [Inst. draadloze communicatie] (📖76)

Standaardinstellingen van de camera herstellen

Als u per ongeluk een instelling hebt gewijzigd, kunt u de standaardinstellingen van de camera herstellen.



1 Open het scherm [Reset alle].

- Selecteer [Reset alle] en druk daarna op de knop [OK].

2 Herstel de standaardinstellingen.

- Druk op de knoppen [◀][▶] om [OK] te kiezen en druk vervolgens op de knop [OK].
- De standaardinstellingen zijn nu hersteld.



- De volgende functies worden niet hersteld naar de standaardinstellingen.
 - [↑↑]-tabbladinstellingen [Datum/Tijd] (📖104), [Tijdzone] (📖104), [Taal] (📖108) en [Video Systeem] (📖113)
 - De gegevens voor een aangepaste witbalans die u hebt vastgelegd (📖52)
 - Opnamemodus (📖43)

Vóór gebruik

Basishandleiding

Handleiding voor gevorderden

1 Basishandelingen van de camera

2 Auto-modus

3 Andere opnamestanden

4 P-modus

5 Afspeelmodus

6 Wi-Fi-functies

7 Menu Instellingen

8 Accessoires

9 Bijlage

Index



8

Accessoires

Haal meer uit uw camera met optionele Canon-accessoires en andere apart verkrijgbare, compatibele accessoires

Systemeoverzicht

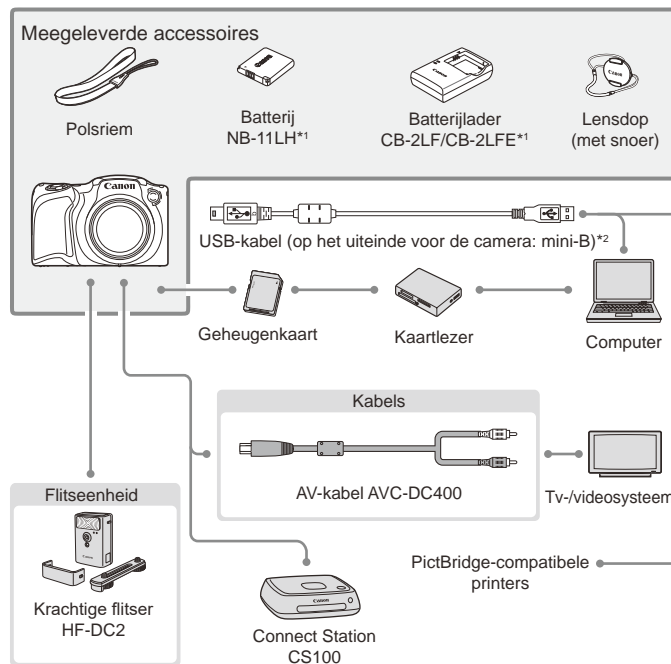

*¹ Ook afzonderlijk verkrijgbaar.

*² Er is ook een origineel Canon-accessoire beschikbaar (interfacekabel IFC-400PCU).

Vóór gebruik

Basishandleiding

Handleiding voor gevorderden

1 Basishandleidingen van de camera

2 Auto-modus

3 Andere opnamestanden

4 P-modus

5 Afspeelmodus

6 Wi-Fi-functies

7 Menu Instellingen

8 Accessoires

9 Bijlage

Index



Gebruik van originele Canon-accessoires wordt aanbevolen.

Dit product is ontworpen om een uitstekende prestatie neer te zetten wanneer het wordt gebruikt in combinatie met accessoires van het merk Canon.

Canon is niet aansprakelijk voor eventuele schade aan dit product en/of ongelukken zoals brand, enzovoort, die worden veroorzaakt door defecten aan accessoires van een ander merk (bijvoorbeeld lekkage en/of explosie van een batterij). Houd er rekening mee dat eventuele reparaties van uw Canon-product die het gevolg zijn van dergelijke defecten, niet onder de garantie vallen en dat hieraan kosten verbonden zullen zijn.

Optionele accessoires

De volgende camera-accessoires worden apart verkocht. De verkrijgbaarheid varieert per gebied en sommige accessoires zijn wellicht niet meer verkrijgbaar.

Voedingen

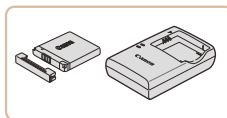

Batterij NB-11LH

- Oplaadbare lithium-ionbatterij

Batterijlader CB-2LF/CB-2LFE

- Lader voor batterij NB-11LH



- De batterijlader kan worden gebruikt in gebieden met een wisselspanning van 100–240 V (50/60 Hz).
- Als de stekker niet in het stopcontact past, moet u een geschikte stekkeradapter gebruiken. Gebruik geen elektrische transformator die is bedoeld voor op reis, omdat deze de batterij kan beschadigen.



- De batterij is voorzien van een handig klepje dat u kunt bevestigen om zo de batterijstatus in een oogopslag te kunnen zien. Bevestig het klepje zo dat ▲ zichtbaar is op een opgeladen batterij en ▲ niet zichtbaar is op een niet-opgeladen batterij.
- Batterij NB-11L wordt ook ondersteund.
- Batterijladers CB-2LD en CB-2LDE worden ook ondersteund.

Vóór gebruik

Basishandleiding

Handleiding voor gevorderden

1 Basishandelingen van de camera

2 Auto-modus

3 Andere opnamestanden

4 P-modus

5 Afspeelmodus

6 Wi-Fi-functies

7 Menu Instellingen

8 Accessoires

9 Bijlage

Index

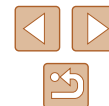

Flitseenheid



Krachtige flitser HF-DC2

- Externe flitser voor de belichting van onderwerpen die buiten het bereik van de ingebouwde flitser zijn.

Overige accessoires

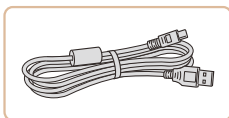

Interfacekabel IFC-400PCU

- Om de camera op een computer of printer aan te sluiten.

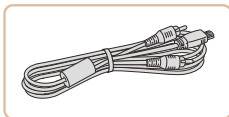

AV-kabel AVC-DC400

- Als u de camera aansluit op een televisie, kunt u uw opnamen afspelen op een groter scherm.

Printers

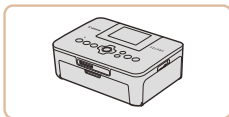

PictBridge-compatibele printers van Canon

- Zelfs zonder een computer te gebruiken, kunt u beelden afdrukken door de camera rechtstreeks aan te sluiten op een printer. Ga voor meer informatie naar een Canon-verkoper bij u in de buurt.

Foto- en filmopslag

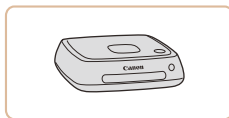

Connect Station CS100

- Een mediahub waarmee u beelden kunt opslaan, bekijken op een aangesloten tv, draadloos afdrukken op een printer die Wi-Fi ondersteunt, delen op internet en meer.

Vóór gebruik

Basishandleiding

Handleiding voor gevorderden

1 Basishandleidingen van de camera

2 Auto-modus

3 Andere opnamestanden

4 P-modus

5 Afspeelmodus

6 Wi-Fi-functies

7 Menu Instellingen

8 Accessoires

9 Bijlage

Index



Optionele accessoires gebruiken

Afspelen op een tv

► Foto's ► Films

Met de afzonderlijk verkrijgbare AV-kabel AVC-DC400 kunt u de camera aansluiten op een tv om uw opnamen te bekijken op een groter scherm terwijl u de camera bedient. Raadpleeg de handleiding van de tv voor meer informatie over de aansluiting en over het wijzigen van de ingangen.



- Sommige gegevens worden mogelijk niet weergegeven als u beelden bekijkt op een tv (130).

1 Zorg dat de camera en de tv zijn uitgeschakeld.

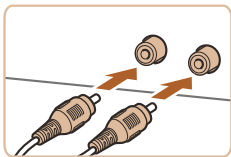

2 Sluit de camera aan op de tv.

- Steek de kabelstekker volledig in de video-ingangen van de tv, zoals weergegeven.
- Zorg ervoor dat de kabelstekkers in video-ingangen met dezelfde kleur zitten.
- Open het klepje van de camera-aansluiting en steek de kabelstekker er volledig in.

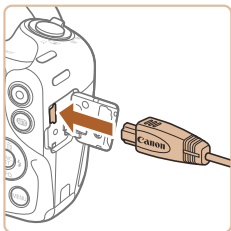

3 Schakel de tv in en stel deze in op de video-ingang.

- Stel de tv-ingang in op de externe ingang waarop u in stap 2 de kabel hebt aangesloten.

4 Schakel de camera in.

- Druk op de knop [▶] om de camera aan te zetten.
- De camerabeelden worden nu weergegeven op de tv. (Het camerascherm blijft leeg.)
- Als u klaar bent, schakelt u de camera en de tv uit en verwijdert u daarna de kabel.



- Correcte weergave is alleen mogelijk als de video-uitvoering van de camera (NTSC of PAL) gelijk is aan die van de televisie. Om het video-uitvoerformaat te wijzigen, drukt u op de knop [MENU] en selecteert u [Video Systeem] op het tabblad [▶].

Vóór gebruik

Basishandleiding

Handleiding voor gevorderden

1 Basishandleidingen van de camera

2 Auto-modus

3 Andere opnamestanden

4 P-modus

5 Afspelmmodus

6 Wi-Fi-functies

7 Menu Instellingen

8 Accessoires

9 Bijlage

Index



De software gebruiken

Om de functies van de volgende software te gebruiken, downloadt u de software vanaf de website van Canon en installeert u deze op uw computer.

- CameraWindow
 - Beelden importeren en de camera-instellingen wijzigen
- Image Transfer Utility
 - Beeldsynchronisatie (📖97) instellen en beelden ontvangen
- Map Utility
 - Een kaart gebruiken om GPS-informatie te bekijken die aan beelden is toegevoegd



- Om beelden te bekijken en bewerken op een computer, gebruikt u vooraf geïnstalleerde of algemeen verkrijgbare software die compatibel is met de beelden die door de camera worden vastgelegd.

Aansluiten op een computer via een kabel

De computeromgeving controleren

Voor uitgebreide informatie over compatibiliteit en systeemvereisten van software (inclusief ondersteuning door nieuwe besturingssystemen), gaat u naar de website van Canon.

De software installeren

Installeer de software zoals wordt beschreven bij stap 1–2 van “CameraWindow installeren” (📖83).



- Om de software te verwijderen in Mac OS, sleept u in de map [Canon Utilities] in de map [Programma's] de map van de software die u wilt verwijderen naar de prullenmand. Maak vervolgens de prullenmand leeg.

Beelden opslaan op een computer

Met behulp van een USB-kabel (los verkrijgbaar, aan het uiteinde voor de camera: mini-B) kunt u de camera op de computer aansluiten en beelden op de computer opslaan.

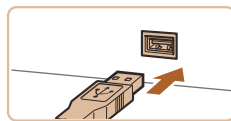
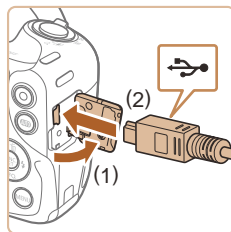

1 Sluit de camera aan op de computer.

- Open het klepje terwijl de camera is uitgeschakeld (1). Steek de kleinste stekker van de USB-kabel in de aangegeven richting helemaal in de aansluiting van de camera (2).

- Steek de grote stekker van de USB-kabel in de USB-poort van de computer. Raadpleeg de computerhandleiding voor meer informatie over USB-aansluitingen op de computer.

2 Zet de camera aan om CameraWindow te openen.

- Druk op de knop [▶] om de camera aan te zetten.
- Mac OS: CameraWindow wordt weergegeven als er een verbinding tot stand is gebracht tussen de camera en de computer.

Vóór gebruik

Basishandleiding

Handleiding voor gevorderden

1 Basishandleidingen van de camera

2 Auto-modus

3 Andere opnamestanden

4 P-modus

5 Afspeelmodus

6 Wi-Fi-functies

7 Menu Instellingen

8 Accessoires

9 Bijlage

Index





- Windows: volg de onderstaande stappen.
- In het scherm dat wordt weergegeven, klikt u op de koppeling om het programma te wijzigen van [].



- Kies [Downloads Images From Canon Camera/Beelden van Canon-camera downloaden] en klik op [OK].



- Dubbelklik op [].

3 Sla de beelden op de computer op.

- Klik op [Import Images from Camera/Beelden importeren van camera] en vervolgens op [Import Untransferred Images/Niet-verzonden afbeeldingen importeren].
- De beelden worden nu in afzonderlijke mappen op datum op de computer opgeslagen in de map Afbeeldingen.
- Wanneer de beelden zijn opgeslagen, sluit u CameraWindow en drukt u op de knop [] om de camera uit te schakelen. Koppel vervolgens de kabel los.
- Om beelden te bekijken die u op een computer opslaat, gebruikt u vooraf geïnstalleerde of algemeen verkrijgbare software die compatibel is met de beelden die door de camera worden vastgelegd.



- Windows 7: als het scherm bij stap 2 niet wordt weergegeven, klikt u op het pictogram [] in de taakbalk.
- Mac OS: als CameraWindow niet wordt weergegeven na stap 2, klikt u op het [CameraWindow]-pictogram in het dock.
- U kunt uw camerabeelden zelfs zonder de software op uw computer opslaan door uw camera op de computer aan te sluiten, maar daarvoor gelden wel de volgende beperkingen.
 - Nadat u de camera hebt aangesloten op de computer, kan het enkele minuten duren voordat u beelden kunt openen.
 - Beelden die verticaal zijn opgenomen, worden mogelijk horizontaal opgeslagen.
 - Beveiligingsinstellingen voor beelden kunnen bij het opslaan van de beelden op de computer worden verwijderd.
 - Er kunnen bepaalde problemen ontstaan bij het opslaan van beelden of beeldgegevens, afhankelijk van de versie van het besturingssysteem, de gebruikte software of de grootte van de beeldbestanden.

Vóór gebruik

Basishandleiding

Handleiding voor gevorderden

1 Basishandleidingen van de camera

2 Auto-modus

3 Andere opnamestanden

4 P-modus

5 Afspeelmodus

6 Wi-Fi-functies

7 Menu Instellingen

8 Accessoires

9 Bijlage

Index

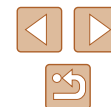

Beelden afdrukken

► Foto's ► Films

U kunt uw foto's eenvoudig afdrukken door de camera aan te sluiten op een printer. Op de camera kunt u beelden opgeven voor afdrukken in serie, bestellingen bij fotozaken voorbereiden en bestellingen voorbereiden of beelden afdrukken voor fotoboeken.

Hier wordt een compacte fotoprinter van de Canon SELPHY CP-serie gebruikt als voorbeeld. Afhankelijk van de printer kunnen de weergegeven schermen en beschikbare functies verschillen. Lees ook de handleiding van de printer voor aanvullende informatie.

Eenvoudig afdrukken

► Foto's ► Films

U kunt uw foto's eenvoudig afdrukken als u de camera aansluit op een PictBridge-compatibele printer (afzonderlijk verkrijgbaar) met behulp van de meegeleverde USB-kabel.

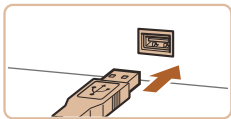
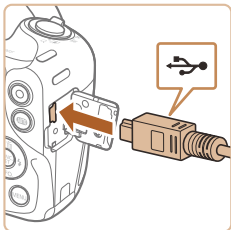

1 Zorg dat de camera en de printer zijn uitgeschakeld.

2 Sluit de camera aan op de printer.

- Open het aansluitingenklepje. Houd de kleinste kabelstekker in de getoonde richting, en steek de stekker volledig in de aansluiting op de camera.
- Sluit de grote kabelstekker aan op de printer. Raadpleeg de handleiding van de printer voor meer informatie over de aansluiting.



3 Schakel de printer in.

4 Schakel de camera in.

- Druk op de knop [] om de camera aan te zetten.

5 Selecteer een beeld.

- Druk op de knoppen [] [] om een beeld te selecteren.

6 Open het afdrukscherm.

- Druk op de knop [], kies [] en druk nogmaals op de knop [].

7 Druk het beeld af.

- Druk op de knoppen [] [] om [Print] te kiezen en druk daarna op de knop [].
- Het afdrukken start nu.
- Om andere beelden af te drukken, herhaalt u na het afdrukken de bovenstaande procedures vanaf stap 5.
- Wanneer u klaar bent met afdrukken, schakelt u de camera en de printer uit en verwijdert u de kabel.



- Zie "Printers" (112) voor PictBridge-compatibele printers van het merk Canon (afzonderlijk verkrijgbaar).

Vóór gebruik

Basishandleiding

Handleiding voor gevorderden

1 Basishandleidingen van de camera

2 Auto-modus

3 Andere opnamestanden

4 P-modus

5 Afspeelmodus

6 Wi-Fi-functies

7 Menu Instellingen

8 Accessoires

9 Bijlage

Index



Afdrukinstellingen configureren

► Foto's ► Films



1 Open het afdrukscherm.

- Voer stap 1–6 bij “Eenvoudig afdrukken” (116) uit om dit scherm te openen.

2 Configureer de instellingen.

- Druk op de knoppen [▲][▼] om een item te selecteren en druk vervolgens op de knoppen [◀][▶] om een optie te selecteren.

🗨️	Default	Hiermee worden de huidige printerinstellingen gebruikt.
	Datum	Hiermee worden de beelden afgedrukt met een datum.
	File No.	Hiermee worden de beelden afgedrukt met een bestandsnummer.
	Beide	Hiermee worden de beelden afgedrukt met een datum en een bestandsnummer.
	Uit	–
🖨️	Default	Hiermee worden de huidige printerinstellingen gebruikt.
	Uit	–
	Aan	Hiermee wordt opname-informatie gebruikt om de afdrukinstellingen te optimaliseren.
	R-Ogen1	Hiermee worden rode ogen gecorrigeerd.
📄	Aantal exemplaren	Hiermee selecteert u het aantal af te drukken exemplaren.
Trimmen	–	Hiermee kunt u een beeldgebied opgeven dat u wilt afdrukken (117).
Papier inst.	–	Hiermee geeft u het papierformaat, de indeling en andere gegevens op (118).

Beelden bijsnijden vóór het afdrukken

► Foto's ► Films

Als u vóór het afdrukken de beelden bijsnijdt, kunt u het gewenste beeldgebied afdrukken in plaats van het hele beeld.



1 Selecteer [Trimmen].

- Voer eerst stap 1 bij “Afdrukinstellingen configureren” (117) uit om het afdrukscherm te openen, kies [Trimmen] en druk op de knop [☑].
- Er verschijnt een kader voor bijsnijden dat het af te drukken beeldgebied aanduidt.

2 Pas het kader naar wens aan.

- Om de grootte van het kader te wijzigen, beweegt u de zoomknop.
- Als u het kader wilt verplaatsen, drukt u op de knoppen [▲][▼][◀][▶].
- Om het kader te draaien, drukt u op de knop [☑].
- Druk op de knop [MENU], druk op de knoppen [▲][▼] om [OK] te selecteren en druk vervolgens op de knop [☑].

3 Druk het beeld af.

- Voer stap 7 in “Eenvoudig afdrukken” (116) uit om af te drukken.



- Bijsnijden is wellicht niet mogelijk bij kleine beeldformaten of bij bepaalde verhoudingen.
- Datums worden wellicht niet goed afgedrukt als u beelden bijsnijdt die zijn vastgelegd met de instelling [Datumstemp. 1].

Vóór gebruik

Basishandleiding

Handleiding voor gevorderden

1 Basishandelingen van de camera

2 Auto-modus

3 Andere opnamestanden

4 P-modus

5 Afspeelmodus

6 Wi-Fi-functies

7 Menu Instellingen

8 Accessoires

9 Bijlage

Index



Het papierformaat en de indeling selecteren vóór het afdrukken

► Foto's ► Films



1 Selecteer [Papier inst.]

- Voer eerst stap 1 bij "Afdrukinstellingen configureren" (117) uit om het afdrukscherm te openen, kies [Papier inst.] en druk op de knop [OK].



2 Selecteer een papierformaat.

- Druk op de knoppen [▲][▼] om een optie te selecteren en druk daarna op de knop [OK].



3 Selecteer een papiersoort.

- Druk op de knoppen [▲][▼] om een optie te selecteren en druk daarna op de knop [OK].



4 Selecteer een indeling.

- Druk op de knoppen [▲][▼] om een optie te selecteren.
- Wanneer u [N-plus] selecteert, drukt u op de knoppen [◀][▶] om het aantal beelden per vel op te geven.
- Druk op de knop [OK].

5 Druk het beeld af.

Beschikbare indelingsopties

Default	Hiermee worden de huidige printerinstellingen gebruikt.
Randen	Hiermee worden de beelden afgedrukt met een lege ruimte eromheen.
Randloos	Hiermee maakt u randloze afdrucken.
N-plus	Hiermee geeft u het aantal beelden per vel op.
ID Foto	Hiermee drukt u foto's af voor identiteitsbewijzen. Alleen beschikbaar voor beelden met opnamepixelinstelling L en een verhouding van 4:3.
Vaste afm.	Hiermee wordt het afdrukformaat geselecteerd. Kies uit 90 x 130 mm, briefkaart of brede afdrucken.

Id-foto's afdrukken

► Foto's ► Films

1 Selecteer [ID Foto].

- Voer stap 1–4 bij "Het papierformaat en de indeling selecteren vóór het afdrukken" (118) uit, kies [ID Foto] en druk op de knop [OK].

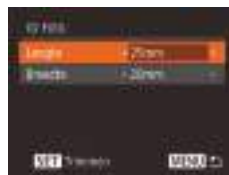

2 Selecteer de lengte van de lange en de korte zijde.

- Druk op de knoppen [▲][▼] om een item te selecteren. Om de lengte te kiezen, drukt u op de knoppen [◀][▶]. Druk vervolgens op de knop [OK].



3 Selecteer het afdrukgebied.

- Voer stap 2 in "Beelden bijsnijden vóór het afdrukken" (117) uit om het afdrukgebied te selecteren.

4 Druk het beeld af.

Vóór gebruik

Basishandleiding

Handleiding voor gevorderden

1 Basishandelingen van de camera

2 Auto-modus

3 Andere opnamestanden

4 P-modus

5 Afspeelmodus

6 Wi-Fi-functies

7 Menu Instellingen

8 Accessoires

9 Bijlage

Index



Filmscènes afdrucken

► Foto's ► Films



1 Open het afdrukscherm.

- Voer stap 1–6 bij "Eenvoudig afdrucken" (116) uit om een film te kiezen. Dit scherm wordt weergegeven.

2 Selecteer een afdrukmethode.

- Druk op de knoppen [▲][▼] om [Print] te selecteren en druk vervolgens op de knoppen [◀][▶] om de afdrukmethode te selecteren.

3 Druk het beeld af.

Afdrukopties voor films

Enkel	Hiermee wordt de huidige scène afgedrukt als een foto.
Reeks	Hiermee wordt een reeks scènes met een bepaald interval afgedrukt op een enkel vel papier. Als u [Onderschrift] instelt op [Aan], kunt u ook het mapnummer, bestandsnummer en de verstreken tijd van het beeld afdrucken.



- Als u het afdrucken wilt annuleren, drukt u op de knop [⊗]. Selecteer [OK] en druk vervolgens nogmaals op de knop [⊗].
- Nadat u een scène hebt weergegeven om af te drukken, zoals beschreven bij stap 2–5 van "Bekijken" (60), kunt u hier ook het scherm van stap 1 openen door op de knoppen [◀][▶] te drukken om [Print] te kiezen in het filmbedieningspaneel. Druk vervolgens op de knop [⊗].

Beelden toevoegen aan de printlijst (DPOF)

► Foto's ► Films

U kunt op de camera instellingen kiezen voor afdrucken in serie (121) en bestellingen bij fotozaken. Selecteer maximaal 998 beelden op een geheugenkaart en configureer de nodige instellingen, zoals het aantal exemplaren, als volgt. De afdrukinformatie die u op deze wijze voorbereidt, voldoet aan de DPOF-normen (Digital Print Order Format).

Afdrukinstellingen configureren

► Foto's ► Films

U kunt de instellingen, zoals de afdrukindeling, toevoegen van datum of bestandsnummer, en de overige instellingen, als volgt opgeven. Deze instellingen worden toegepast op alle beelden in de printlijst.



- Druk op de knop [MENU] en selecteer [Print instellingen] op het tabblad [Print]. Selecteer en configureer de gewenste items (26).

Afdruktype	Standaard	Hiermee drukt u één foto per vel af.
	Index	Hiermee drukt u meerdere verkleinde beelden per vel af.
	Beiden	Hiermee worden zowel standaard- als indexformaten afgedrukt.
Datum	Aan	Hiermee worden de beelden afgedrukt met de opnamedatum.
	Uit	–
File No.	Aan	Hiermee worden de beelden afgedrukt met het bestandsnummer.
	Uit	–
Wis DPOF data	Aan	Alle instellingen voor printlijsten worden na het afdrucken verwijderd.
	Uit	–

Vóór gebruik

Basishandleiding

Handleiding voor gevorderden

1 Basishandelingen van de camera

2 Auto-modus

3 Andere opnamestanden

4 P-modus

5 Afspeelmodus

6 Wi-Fi-functies

7 Menu Instellingen

8 Accessoires

9 Bijlage

Index





- Sommige printers of fotozaken zijn wellicht niet in staat om alle DPOF-instellingen toe te passen bij het afdrucken.
- [!] kan op de camera verschijnen om u te waarschuwen dat de geheugenkaart afdrুকinstellingen bevat die zijn geconfigureerd op een andere camera. Als u de afdrুকinstellingen wijzigt met deze camera, worden alle bestaande instellingen wellicht overschreven.



- Als u [Index] opgeeft, kunt u niet tegelijkertijd [Aan] kiezen voor zowel [Datum] als [File No.].
- Indexafdrukken zijn niet beschikbaar op sommige PictBridge-compatibele printers van het merk Canon (afzonderlijk verkrijgbaar).
- De datum wordt afgedrukt in een indeling die overeenkomt met de instelgegevens in [Datum/Tijd] op het tabblad [f] (18).

Afdrukinstellingen voor afzonderlijke beelden

► Foto's ► Films



1 Selecteer [Sel. beeld & aantal].

- Druk op de knop [MENU] en selecteer [Sel. beeld & aantal] op het tabblad [f]. Druk vervolgens op de knop [OK].

2 Selecteer een beeld.

- Druk op de knoppen [◀][▶] om een beeld te kiezen en druk vervolgens op de knop [OK].
- U kunt nu het aantal af te drukken exemplaren opgeven.
- Als u indexafdrukken opgeeft voor het beeld, wordt het beeld gemarkeerd met een [✓]-pictogram. Druk nogmaals op de knop [OK] om indexafdrukken te annuleren voor het beeld. [✓] wordt niet meer weergegeven.

3 Geef het aantal afdrucken op.

- Druk op de knoppen [▲][▼] om het aantal afdrucken op te geven (maximaal 99).
- Herhaal stap 2 en 3 om het afdrucken van andere beelden in te stellen en het aantal afdrucken van elk beeld op te geven.
- Voor indexafdrukken kunt u het aantal afdrucken niet instellen. U kunt alleen via stap 2 de af te drukken beelden selecteren.
- Als u klaar bent, drukt u op de knop [MENU] om terug te keren naar het menuscherm.



Vóór gebruik

Basishandleiding

Handleiding voor gevorderden

1 Basishandleidingen van de camera

2 Auto-modus

3 Andere opnamestanden

4 P-modus

5 Afspeelmodus

6 Wi-Fi-functies

7 Menu Instellingen

8 Accessoires

9 Bijlage

Index

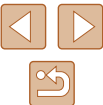

Afdrukinstellingen voor een reeks beelden

► Foto's ► Films



- Voer stap 1 bij "Afdrukinstellingen voor afzonderlijke beelden" (120) uit om [Select. reeks] te kiezen en druk op de knop [OK].
- Voer stap 2 en 3 uit van "Een reeks selecteren" (67) om beelden op te geven.
- Druk op de knoppen [▲][▼] om [Opdracht] te kiezen en druk vervolgens op de knop [OK].

Afdrukinstellingen voor alle beelden

► Foto's ► Films



- Voer stap 1 bij "Afdrukinstellingen voor afzonderlijke beelden" (120) uit om [Sel. alle beelden] te kiezen en druk op de knop [OK].
- Druk op de knoppen [◀][▶] om [OK] te kiezen en druk vervolgens op de knop [OK].

Alle beelden in de printlijst wissen



- Voer stap 1 bij "Afdrukinstellingen voor afzonderlijke beelden" (120) uit, selecteer [Wis alle selecties] en druk op de knop [OK].
- Druk op de knoppen [◀][▶] om [OK] te kiezen en druk vervolgens op de knop [OK].

Beelden afdrukken die zijn toegevoegd aan de printlijst (DPOF)

► Foto's ► Films



- Als er afbeeldingen aan de printlijst zijn toegevoegd (119–121), wordt dit scherm weergegeven wanneer u de camera aansluit op een PictBridge-compatibele printer. Druk op de knoppen [▲][▼] om [Print nu] te selecteren en druk vervolgens op de knop [OK] om de beelden in de printlijst af te drukken.
- Elke DPOF-afdruktaak die u tijdelijk onderbreekt, wordt hervat bij het volgende beeld.

Beelden toevoegen aan een fotoboek

► Foto's ► Films

U kunt fotoboeken instellen op de camera door maximaal 998 beelden te selecteren op een geheugenkaart en deze met CameraWindow te importeren naar uw computer (114), waar ze naar een aparte map worden gekopieerd. Deze functie is handig wanneer u online afgedrukte fotoboeken bestelt of wanneer u fotoboeken afdrukt op uw eigen printer.

Een selectiemethode selecteren



- Druk op de knop [MENU], selecteer [Fotoboek instellen] op het tabblad [▶] en bepaal hoe u de beelden wilt selecteren.

Vóór gebruik

Basishandleiding

Handleiding voor gevorderden

1 Basishandelingen van de camera

2 Auto-modus

3 Andere opnamestanden

4 P-modus

5 Afspeelmodus

6 Wi-Fi-functies

7 Menu Instellingen

8 Accessoires

9 Bijlage

Index

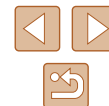



- [!] kan op de camera verschijnen om u te waarschuwen dat de geheugenkaart afdrুকinstellingen bevat die zijn geconfigureerd op een andere camera. Als u de afdrুকinstellingen wijzigt met deze camera, worden alle bestaande instellingen wellicht overschreven.

Afzonderlijke beelden toevoegen

► Foto's ► Films



1 Selecteer [Selectie].

- Selecteer [Selectie] volgens de procedure bij "Een selectiemethode selecteren" (121) en druk op de knop [OK].



2 Selecteer een beeld.

- Druk op de knoppen [◀][▶] om een beeld te kiezen en druk vervolgens op de knop [OK].
- [✓] wordt weergegeven.
- Druk nogmaals op de knop [OK] om het beeld te verwijderen uit het fotoboek. [✓] wordt niet meer weergegeven.
- Herhaal deze procedure om andere beelden op te geven.
- Als u klaar bent, drukt u op de knop [MENU] om terug te keren naar het menu scherm.

Alle beelden toevoegen aan een fotoboek

► Foto's ► Films



- Volg de procedure bij "Een selectiemethode selecteren" (121), selecteer [Sel. alle beelden] en druk op de knop [OK].
- Druk op de knoppen [◀][▶] om [OK] te kiezen en druk vervolgens op de knop [OK].

Alle beelden verwijderen uit een fotoboek

► Foto's ► Films

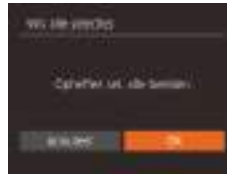

- Volg de procedure bij "Een selectiemethode selecteren" (121), selecteer [Wis alle selecties] en druk op de knop [OK].
- Druk op de knoppen [◀][▶] om [OK] te kiezen en druk vervolgens op de knop [OK].

Vóór gebruik

Basishandleiding

Handleiding voor gevorderden

1 Basishandleidingen van de camera

2 Auto-modus

3 Andere opnamestanden

4 P-modus

5 Afspeelmodus

6 Wi-Fi-functies

7 Menu Instellingen

8 Accessoires

9 Bijlage

Index

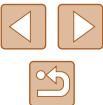

9

Bijlage

Nuttige informatie over het gebruik van de camera

Problemen oplossen

Controleer eerst het volgende als u denkt dat er een probleem is met de camera. Als u met de onderstaande tips uw probleem niet kunt verhelpen, neemt u contact op met de helpdesk van Canon Klantenservice.

Voeding

Er gebeurt niets als u op de ON/OFF-knop drukt.

- Controleer of de batterij is opgeladen (16).
- Controleer of de batterij in de juiste richting is geplaatst (17).
- Controleer of het klepje van de geheugenkaart/batterijhouder goed is gesloten (17).
- Als de batterijpolen vuil zijn, nemen de prestaties van de batterij af. Reinig de polen met een wattenstaafje en plaats de batterij enige malen opnieuw.

De batterij raakt snel leeg.

- Bij lage temperaturen nemen de prestaties van batterijen af. Maak de batterij een beetje warm, bijvoorbeeld door deze in uw zak te houden. Zorg dat de polen niet in contact komen met metalen voorwerpen.
- Als de batterijpolen vuil zijn, nemen de prestaties van de batterij af. Reinig de polen met een wattenstaafje en plaats de batterij enige malen opnieuw.
- Als dit niet helpt en de batterij weer snel leeg is na het opladen, is de levensduur verstreken. Koop dan een nieuwe batterij.

De lens wordt niet ingetrokken.

- Open het klepje van de geheugenkaart/batterijhouder niet als de camera aanstaat. Sluit het klepje en schakel de camera in en daarna weer uit (17).

De batterij is opgezwollen.

- Het is normaal dat batterijen een beetje zwellen. Dit is niet gevaarlijk. Als de batterij echter zodanig opzwellt dat deze niet meer in de camera past, dient u contact op te nemen met de helpdesk van Canon Klantenservice.

Weergave op een tv

De camerabeelden worden vervormd of helemaal niet weergegeven op een tv (113).

Vóór gebruik

Basishandleiding

Handleiding voor gevorderden

1 Basishandelingen van de camera

2 Auto-modus

3 Andere opnamestanden

4 P-modus

5 Afspeelmodus

6 Wi-Fi-functies

7 Menu Instellingen

8 Accessoires

9 Bijlage

Index



Opnamen maken

Er kunnen geen opnamen worden gemaakt.

- Druk in de afspelmodus (📷60) de ontspanknop half in (📷24).

Vreemde weergave op het scherm bij weinig licht (📷25).

Vreemde weergave op het scherm bij opnamen.

- Houd er rekening mee dat de volgende weergaveproblemen niet op foto's worden vastgelegd, maar wel in films worden opgenomen.
 - Bij helder licht kan het scherm donker worden.
 - Bij TL- of LED-verlichting kan het scherm flikkeren.
 - Als u een opname maakt met een heldere lichtbron, kan er een paarsachtige band verschijnen op het scherm.

Er is geen datumstempel aan de beelden toegevoegd.

- Configureer de instelling [Datumstemp. 📷] (📷18). Datumstempels worden niet automatisch aan beelden toegevoegd, alleen maar omdat u de instelling [Datum/Tijd] hebt geconfigureerd (📷36).
- Datumstempels worden niet toegevoegd in opnamestanden (📷134) waarin [Datumstemp. 📷] niet kan worden geconfigureerd (📷36).

📷 knippert op het scherm wanneer de ontspanknop wordt ingedrukt en opnemen is niet mogelijk (📷31).

📷9) verschijnt wanneer de ontspanknop half wordt ingedrukt (📷31).

- Stel [IS modus] in op [Continu] (📷59).
- Klap de flitser uit en stel de flitsmodus in op 📷1) (📷57).
- Verhoog de ISO-waarde (📷51).
- Plaats de camera op een statief of neem andere maatregelen om de camera stil te houden. Stel daarnaast [IS modus] in op [Uit] als u opnamen maakt met een statief of een ander middel gebruikt om de camera stil te houden (📷59).

De opnamen zijn niet scherp.

- Druk de ontspanknop half in om scherp te stellen op het onderwerp en druk de knop daarna volledig in om een opname te maken (📷24).
- Zorg dat de onderwerpen zich binnen het scherpselbereik bevinden (📷138).
- Stel [AF-hulplicht] in op [Aan] (📷39).
- Bevestig dat onnodige functies zoals macro worden uitgeschakeld.
- Probeer een opname te maken met vergrendelde scherpstelling (📷55)

Er worden geen AF-kaders weergegeven en de camera stelt niet scherp wanneer de ontspanknop half wordt ingedrukt.

- Om de AF-kaders weer te geven en de camera goed te laten scherpsstellen, probeert u de gebieden met veel contrast in het centrum van de scène te plaatsen voordat u de ontspanknop half indrukt. Of probeer de ontspanknop meerdere malen half in te drukken.

De onderwerpen in de opnamen zijn te donker.

- Klap de flitser uit en stel de flitsmodus in op 📷1) (📷57).
- Pas de helderheid aan met behulp van belichtingscompensatie (📷50).
- Pas het contrast aan met i-Contrast (📷51, 📷74).
- Gebruik spotmeting (📷50).

De onderwerpen zijn te helder, de highlights zijn vervaagd.

- Klap de flitser in en stel de flitsmodus in op 📷9) (📷29).
- Pas de helderheid aan met behulp van belichtingscompensatie (📷50).
- Gebruik spotmeting (📷50).
- Verminder de belichting van het onderwerp.

De opnamen zijn te donker, ondanks dat er is geflitst (📷31).

- Maak de opname binnen het bereik van de flits (📷138).
- Verhoog de ISO-waarde (📷51).

De onderwerpen in geflitste foto's zijn te helder, de highlights zijn vervaagd.

- Maak de opname binnen het bereik van de flits (📷138).
- Klap de flitser in en stel de flitsmodus in op 📷9) (📷29).

Er verschijnen witte vlekken in geflitste opnamen.

- Dit komt doordat het licht van de flitser wordt weerspiegeld door stof- of andere deeltjes in de lucht.

Opnamen zien er korrelig uit.

- Verlaag de ISO-waarde (📷51).

De onderwerpen hebben rode ogen.

- Stel [Lamp Aan] in op [Aan] (📷40) om het licht voor rode-ogenreductie (📷4) te activeren voor foto's die met de flitser worden gemaakt. Houd er rekening mee dat u geen opname kunt maken terwijl het licht voor rode-ogenreductie brandt (dit duurt ongeveer 1 seconde), omdat het licht op dat moment rode ogen tegengaat. U krijgt de beste resultaten als uw onderwerpen naar het licht voor rode-ogenreductie kijken. Probeer ook om de verlichting binnenshuis te verbeteren of dichter bij het onderwerp te gaan.
- Bewerk beelden met rode-ogencorrectie (📷74).

Vóór gebruik

Basishandleiding

Handleiding voor gevorderden

1 Basishandelingen van de camera

2 Auto-modus

3 Andere opnamestanden

4 P-modus

5 Afspelmodus

6 Wi-Fi-functies

7 Menu Instellingen

8 Accessoires

9 Bijlage

Index



Het schrijven naar een geheugenkaart duurt te lang of het maken van continue opnamen gaat langzamer.

- Voer via de camera een low-level format van de geheugenkaart uit (107).

Instellingen voor opnamen of voor het menu FUNC. zijn niet beschikbaar.

- Beschikbare instellingen variëren per opnamemodus. Zie "Beschikbare functies per opnamemodus", "Menu FUNC." en "Opnametabblad" (131–134).

Films opnemen

De verstreken tijd wordt verkeerd weergegeven, of de opname wordt onderbroken.

- Formateer de geheugenkaart via de camera of gebruik een geheugenkaart die hogesnelheidsopnamen ondersteunt. Denk erom dat ook als de verstreken tijd verkeerd wordt weergegeven, de lengte van de films op de geheugenkaart overeenstemt met de werkelijke opnametijd (106, 140).

[i] verschijnt en de opname stopt automatisch.

- De interne geheugenbuffer van de camera raakt vol omdat de camera niet snel genoeg naar de geheugenkaart kan schrijven. Probeer een van de volgende maatregelen:
 - Voer via de camera een low-level format van de geheugenkaart uit (107).
 - Verlaag de beeldkwaliteit (38).
 - Gebruik een geheugenkaart die hogesnelheidsopnamen ondersteunt (140).

In- en uitzoomen is niet mogelijk.

- In- en uitzoomen is niet mogelijk als u films opneemt in de modus [L] (45).

Afspelen

Afspelen is niet mogelijk.

- U kunt mogelijk geen beelden of films afspelen als u de bestandsnaam of mapstructuur hebt gewijzigd via een computer.

Het afspelen stopt of het geluid haperet.

- Gebruik een geheugenkaart waarop u via de camera een low-level format hebt uitgevoerd (107).
- Korte onderbrekingen zijn mogelijk als u films afspeelt die zijn gekopieerd naar geheugenkaarten met trage leesnelheden.
- Als u films afspeelt op een computer met onvoldoende capaciteit, kunnen er kaders wegvallen en kan het geluid haperen.

Geluid wordt niet weergegeven tijdens films.

- Pas het volume aan (104) als [Mute] is geactiveerd (103) of als het geluid van de film zwak is.
- Bij films die zijn opgenomen in de modus [L] (45) wordt geen geluid weergegeven, omdat in deze modus geen geluid wordt opgenomen.

Geheugenkaart

De geheugenkaart wordt niet herkend.

- Herstart de camera met de geheugenkaart erin (23).

Computer

Kan geen beelden overdragen naar een computer.

- Als u beelden wilt overdragen naar de computer via een kabel, probeert u als volgt de overdrachtssnelheid te verlagen:
 - Druk op de knop [P] om de afspeelmodus in te schakelen. Houd de knop [MENU] ingedrukt terwijl u tegelijkertijd op de knoppen [▲] en [⏏] drukt. Druk in het volgende scherm op de knoppen [◀][▶] om [B] te selecteren. Druk daarna op de knop [⏏].

Vóór gebruik

Basishandleiding

Handleiding voor gevorderden

1 Basishandelingen van de camera

2 Auto-modus

3 Andere opnamestanden

4 P-modus

5 Afspeelmodus

6 Wi-Fi-functies

7 Menu Instellingen

8 Accessoires

9 Bijlage

Index

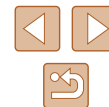

Wi-Fi

Het Wi-Fi-menu kan niet worden geopend door op de knop [(P)] te drukken.

- Het Wi-Fi-menu kan niet worden geopend wanneer de camera via een kabel is aangesloten op een printer of computer. Koppel de kabel los.

Kan geen apparaat/bestemming toevoegen.

- Er kan in totaal voor 20 items verbindinginformatie aan de camera worden toegevoegd. Wis eerst overbodige verbindinginformatie van de camera en voeg daarna nieuwe apparaten/bestemmingen toe (101).
- Gebruik een computer of smartphone om webservices te registreren (88).
- Om een smartphone toe te voegen, installeert u eerst de toepassing Camera Connect op uw smartphone (77).
- Om een computer toe te voegen, installeert u eerst de software CameraWindow op uw computer. Controleer ook de omgeving en instellingen van uw computer en Wi-Fi (83, 84).
- Vermijd het gebruik van de camera op plaatsen waar het Wi-Fi-sigitaal verstoord kan worden, zoals bijvoorbeeld in de buurt van magnetrons, Bluetooth-apparaten en andere apparaten die op de 2,4 GHz-band werken.
- Plaats de camera dicht bij het apparaat waarmee u verbinding wilt maken (zoals het toegangspunt) en zorg ervoor dat er zich geen voorwerpen tussen de apparaten bevinden.

Kan geen verbinding maken met het toegangspunt.

- Controleer of het toegangspunt is ingesteld op een kanaal dat wordt ondersteund door de camera (140). In plaats van automatische kanaaltoewijzing kunt u het beste handmatig een ondersteund kanaal toewijzen.

Kan geen beelden verzenden.

- Het bestemmingsapparaat heeft onvoldoende opslagruimte. Vergroot de opslagruimte op het bestemmingsapparaat en verzend de beelden opnieuw.
- Het schuifje voor schrijfbeveiliging van de geheugenkaart van de bestemmingscamera staat in de vergrendelde positie. Verschuif het schuifje voor schrijfbeveiliging naar de ontgrendelde positie.
- Beelden kunnen niet worden verzonden naar CANON iMAGE GATEWAY of andere webservices als u beeldbestanden of mappen verplaatst of een andere naam geeft op de computer waarop beelden zijn ontvangen die zijn verzonden met beeldsynchronisatie via een toegangspunt (97). Voordat u deze beeldbestanden of mappen verplaatst of een andere naam geeft op de computer, dient u te controleren of de beelden al zijn verzonden naar CANON iMAGE GATEWAY of andere webservices.

Kan het formaat van beelden niet wijzigen voor verzending.

- De afbeeldingsgrootte kan niet worden aangepast naar een opnamepixelinstelling die hoger is dan de oorspronkelijke instelling.
- Het formaat van films kan niet worden aangepast.

Het verzenden van beelden duurt lang./De draadloze verbinding is verbroken.

- Het kan lang duren om meerdere afbeeldingen te verzenden. Probeer het beeldformaat te wijzigen om het verzenden te versnellen (96).
- Het kan lang duren om films te verzenden.
- Vermijd het gebruik van de camera op plaatsen waar het Wi-Fi-sigitaal verstoord kan worden, zoals bijvoorbeeld in de buurt van magnetrons, Bluetooth-apparaten en andere apparaten die op de 2,4 GHz-band werken. Het verzenden van beelden kan lang duren, zelfs als (1) wordt weergegeven.
- Plaats de camera dicht bij het apparaat waarmee u verbinding wilt maken (zoals het toegangspunt) en zorg ervoor dat er zich geen voorwerpen tussen de apparaten bevinden.

Er wordt geen melding ontvangen op een computer of smartphone nadat CANON iMAGE GATEWAY is toegevoegd aan de camera.

- Controleer of u het juiste e-mailadres hebt ingevoerd en probeer de bestemming nogmaals toe te voegen.
- Controleer de e-mailinstellingen op de computer of smartphone. Indien de instellingen e-mail van bepaalde domeinen blokkeren, kunt u het bericht met de melding mogelijk niet ontvangen.

Wis de gegevens van de Wi-Fi-verbinding voordat u de camera weggooit of aan iemand anders geeft.

- Reset de instellingen voor Wi-Fi (102).

Vóór gebruik

Basishandleiding

Handleiding voor gevorderden

1 Basishandelingen van de camera

2 Auto-modus

3 Andere opnamestanden

4 P-modus

5 Afspeelmodus

6 Wi-Fi-functies

7 Menu Instellingen

8 Accessoires

9 Bijlage

Index

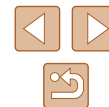

Berichten op het scherm

Indien er een foutmelding verschijnt op het scherm, reageert u als volgt.

Opnamen maken of afspelen

Geen geheugenkaart

- Wellicht is de geheugenkaart in de verkeerde richting geplaatst. Plaats de geheugenkaart opnieuw en in de juiste richting (117).

Geheugenkaart op slot

- Het schuifje voor schrijfbeveiliging van de geheugenkaart is vergrendeld. Verschuif het schuifje voor schrijfbeveiliging naar de ontgrendelde positie (117).

Kan niet opnemen

- U probeert een opname te maken zonder geheugenkaart in de camera. Plaats een geheugenkaart in de juiste richting om opnamen te maken (117).

Geheugenkaart fout (1107)

- Als dezelfde foutmelding blijft verschijnen nadat u een ondersteunde geheugenkaart (112) hebt geformatteerd en correct hebt geplaatst (117), neemt u contact op met een helpdesk van Canon Klantenservice.

Te weinig kaartruimte

- Er is onvoldoende ruimte vrij op de geheugenkaart om opnamen te maken (129, 142, 149) of beelden te bewerken (172). Wis overbodige beelden (168) of plaats een geheugenkaart met voldoende vrije ruimte (117).

Laad de accu op (116)

Geen beeld.

- De geheugenkaart bevat geen beelden die kunnen worden weergegeven.

Beveiligd! (166)

Onbekend beeld/Incompatible JPEG/Beeld te groot./Kan geen MP4 afspelen

- Niet-ondersteunde of beschadigde beelden kunnen niet worden weergegeven.
- Beelden die zijn bewerkt op een computer, beelden waarvan de bestandsnaam is gewijzigd en beelden die met een andere camera zijn gemaakt, kunnen mogelijk niet worden afgespeeld.

Kan niet vergroten!/Kan dit niet afspelen in Smart Shuffle/Kan niet roteren/
Kan beeld niet wijzigen/Kan Niet Wijzigen/Niet selecteerbaar beeld.

- De volgende functies zijn wellicht niet beschikbaar voor beelden waarvan de bestandsnaam is gewijzigd of die al zijn bewerkt op een computer, of beelden die met een andere camera zijn gemaakt. Houd er rekening mee dat functies met een sterretje (*) niet beschikbaar zijn voor films. Vergroten* (164), Smart Shuffle* (165), Roteren* (170), Favorieten (171), Bewerken* (172), Printlijst* (119) en Fotoboek instellen* (121).

Ongeldig selectiebereik

- U wilde een bereik opgeven voor beeldselectie (167, 169, 121) en u probeerde als eerste beeld een beeld te kiezen dat na het laatste beeld komt of omgekeerd.

Selectielimiet bereikt

- U hebt meer dan 998 beelden geselecteerd voor de printlijst (119) of fotoboekinstellingen (121). Selecteer 998 beelden of minder.
- De instellingen voor de printlijst (119) of voor de fotoboekinstellingen (121) konden niet correct worden opgeslagen. Verminder het aantal geselecteerde beelden en probeer het opnieuw.
- U probeerde 500 beelden of meer te kiezen bij Beveilig (166), Wissen (168), Favorieten (171), Printlijst (119) of Fotoboek instellen (121).

Fout in benaming.

- De map kon niet worden gemaakt of opnamen konden niet worden gemaakt, omdat het maximum aantal mappen (999) voor de opslag van beelden op de kaart en het maximum aantal beelden (9999) voor beelden in mappen zijn bereikt. Wijzig op het tabblad [11] de optie [Bestandnr.] in [Auto reset] (1107) of formatteer de geheugenkaart (1106).

Lens fout

- Deze fout kan optreden als u de lens vasthoudt terwijl deze in beweging is of als u de camera gebruikt in een omgeving met veel stof of zand in de lucht.
- Als deze foutmelding vaak verschijnt, kan dit duiden op schade aan de camera. Neem contact op met de helpdesk van Canon Klantenondersteuning.

Camerafout gedetecteerd (foutnummer)

- Als deze foutmelding verschijnt direct nadat u een opname hebt gemaakt, is het beeld mogelijk niet opgeslagen. Ga naar de afspeelmodus om dit te controleren.
- Als deze foutmelding vaak verschijnt, kan dit duiden op schade aan de camera. Schrijf in dat geval de foutcode op (Exx) en neem contact op met de helpdesk van Canon Klantenondersteuning.

Vóór gebruik

Basishandleiding

Handleiding voor gevorderden

1 Basishandelingen van de camera

2 Auto-modus

3 Andere opnamestanden

4 P-modus

5 Afspeelmodus

6 Wi-Fi-functies

7 Menu Instellingen

8 Accessoires

9 Bijlage

Index



Bestandsfout

- Foto's die met een andere camera zijn gemaakt of beelden die zijn gewijzigd met computersoftware, kunt u wellicht niet correct afdrucken (116), zelfs als de camera is aangesloten op de printer.

Print fout

- Controleer de instelling voor het papierformaat (118). Als dit bericht wordt weergegeven terwijl de instelling correct is, herstart u de printer en maakt u de instellingen opnieuw op de camera.

Absorptiekussens inkt vol

- Neem contact op met een helpdesk van Canon Klantenondersteuning en vraag om een vervangend inktabsorptiekussen.

Wi-Fi

Verbinding mislukt

- Er zijn geen toegangspunten herkend. Controleer de instellingen van de toegangspunten (84).
- Een apparaat wordt niet gevonden. Zet de camera uit en weer aan en probeer opnieuw verbinding te maken.
- Controleer het apparaat waarmee u verbinding wilt maken en zorg dat het apparaat is voorbereid om verbinding te maken.

Kan toegangspunt niet bepalen

- De WPS-knoppen van meerdere toegangspunten zijn gelijktijdig ingedrukt. Probeer opnieuw verbinding te maken.

Geen toegangspunten gevonden

- Controleer of het toegangspunt is ingeschakeld.
- Zorg dat u de juiste SSID invoert als u handmatig verbinding maakt met een toegangspunt.

Wachtwoord is onjuist/Onjuiste beveiligingsinstellingen Wi-Fi

- Controleer de beveiligingsinstellingen van de toegangspunten (84).

IP-adresconflict

- Stel het IP-adres opnieuw in zodat er geen conflict is met een ander IP-adres.

Verbinding verbroken/Bestand(en) niet ontvangen/Bestand(en) niet verzonden

- Mogelijk worden in uw omgeving Wi-Fi-signalen belemmerd.
- Vermijd het gebruik van de Wi-Fi-functie van de camera in de buurt van magnetrons, Bluetooth-apparaten en andere apparaten die op de 2,4 GHz-band werken.
- Plaats de camera dichterbij het apparaat waarmee u verbinding wilt maken (zoals het toegangspunt) en zorg ervoor dat er zich geen voorwerpen tussen de apparaten bevinden.
- Controleer het verbonden apparaat om te zien of er geen fouten zijn.

Bestand(en) niet verzonden

Geheugenkaart fout

- Neem contact op met een helpdesk van Canon Klantenservice indien dezelfde foutmelding blijft verschijnen nadat u een geformatteerde geheugenkaart correct hebt geplaatst.

Bestand(en) niet ontvangen

Te weinig kaartruimte

- Er is onvoldoende vrije ruimte op de geheugenkaart van de doelcamera om beelden te ontvangen. Wis beelden om ruimte vrij te maken op de geheugenkaart of plaats een geheugenkaart met voldoende ruimte.

Bestand(en) niet ontvangen

Geheugenkaart op slot

- Het schuifje voor schrijfbeveiliging van de geheugenkaart in de camera staat in de vergrendelde positie. Verschuif het schuifje voor schrijfbeveiliging naar de ontgrendelde positie.

Bestand(en) niet ontvangen

Fout in benaming.

- Als het hoogste mapnummer (999) en het hoogste beeldnummer (9999) zijn bereikt op de ontvangende camera, kunnen er geen beelden worden ontvangen.

Onvoldoende ruimte op server

- Verwijder overbodige beelden die u naar CANON iMAGE GATEWAY hebt geüpload, om ruimte vrij te maken.
- Sla de beelden die via beeldsynchronisatie (97) zijn verzonden op uw computer op.

Controleer netwerkinstellingen

- Controleer of uw computer met de huidige netwerkinstellingen verbinding kan maken met internet.

Vóór gebruik

Basishandleiding

Handleiding voor gevorderden

1 Basishandelingen van de camera

2 Auto-modus

3 Andere opnamestanden

4 P-modus

5 Afspeelmodus

6 Wi-Fi-functies

7 Menu Instellingen

8 Accessoires

9 Bijlage

Index



Informatie op het scherm

Opname (informatieweergave)

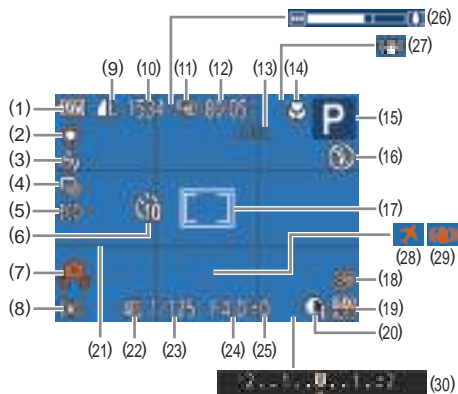

- | | |
|---|--|
| (1) Batterijniveau (📖129) | (11) Filmkwaliteit (📖38) |
| (2) Witbalans (📖52) | (12) Resterende tijd (📖140) |
| (3) My Colors (📖52) | (13) Zoomvergroting (📖34), digitale telelens (📖54) |
| (4) Transportmodus (📖36) | (14) Scherpstelbereik (📖54) |
| (5) Eco-modus (📖105) | (15) Opnamemodus (📖131), scènepictogram (📖32) |
| (6) Zelfontspanner (📖34) | (16) Flits-modus (📖57) |
| (7) Waarschuwing: camera beweegt (📖31) | (17) AF frame (📖55), spotmetingpuntkader (📖50) |
| (8) Meetmethode (📖50) | (18) Datumstempel (📖36) |
| (9) Fotocompressie (📖58), opnamepixelinstelling (📖38) | (19) ISO-waarde (📖51) |
| (10) Aantal opnamen (📖139) | |

- | | |
|---|---------------------------------------|
| (20) i-Contrast (📖51) | (26) Zoombalk (📖29) |
| (21) Raster (📖39) | (27) Pictogram IS-modus (📖33) |
| (22) AE lock (📖50) | (28) Tijdzone (📖104) |
| (23) Sluittijd | (29) Beeldstabilisatie (📖59) |
| (24) Diafragma-waarde | (30) Belichtingscompensatiebalk (📖50) |
| (25) Belichtingscompensatieniveau (📖50) | |

Batterijniveau

Op het scherm verschijnt een pictogram of bericht dat het resterende niveau van de batterij aangeeft.

Scherm	Details
	Voldoende opgeladen
	Iets leger, maar nog voldoende opgeladen
	Bijna leeg; batterij moet worden opgeladen
[Laad de accu op]	Leeg; batterij moet onmiddellijk worden opgeladen

Vóór gebruik

Basishandleiding

Handleiding voor gevorderden

1 Basishandleidingen van de camera

2 Auto-modus

3 Andere opnamestanden

4 P-modus

5 Afspeelmodus

6 Wi-Fi-functies

7 Menu Instellingen

8 Accessoires

9 Bijlage

Index



Afspelen (uitgebreide informatieweergave)

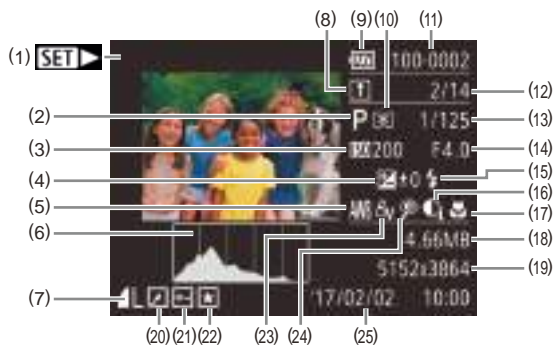

- | | |
|--|--|
| (1) Films (📖29, 📖60) | (13) Sluittijd (foto's), beeldkwaliteit/framesnelheid (films) (📖38) |
| (2) Opnamemodus (📖131) | (14) Diafragma waarde |
| (3) ISO-waarde (📖51), afspeelsnelheid (📖45) | (15) Flitser (📖57) |
| (4) Belichtingscompensatieniveau (📖50) | (16) i-Contrast (📖51, 📖74) |
| (5) Witbalans (📖52) | (17) Scherpstelbereik (📖54) |
| (6) Histogram (📖62) | (18) Bestands grootte |
| (7) Compressie (beeldkwaliteit) (📖58)/opnamepixelinstelling (📖38), MP4 (films) | (19) Foto's: opnamepixelinstelling (📖139)
Films: afspeeltijd (📖140) |
| (8) Beeldsynchronisatie (📖97) | (20) Beeld bewerken (📖72) |
| (9) Batterijniveau (📖129) | (21) Beveiligen (📖66) |
| (10) Meetmethode (📖50) | (22) Favorieten (📖71) |
| (11) Mapnummer–bestandnummer (📖107) | (23) My Colors (📖52, 📖73) |
| (12) Nummer huidig beeld/totaal aantal beelden | (24) Rode-ogencorrectie (📖74) |
| | (25) Opnamedatum/-tijd (📖18) |



- Sommige gegevens worden mogelijk niet weergegeven als u beelden bekijkt op een tv (📖113).

Overzicht van filmbedieningspaneel

De volgende handelingen zijn beschikbaar op het filmbedieningspaneel, dat geopend kan worden volgens de beschrijving bij "Bekijken" (📖60).

	Afsluiten
	Afspelen
	Slow motion (Druk op de knoppen [◀][▶]) om de afspeelsnelheid aan te passen. Er wordt geen geluid afgespeeld.)
	Achteruit springen* (Om verder terug te springen, houdt u de knop [⏮] ingedrukt.)
	Eerder beeld (Om snel terug te spoelen, houdt u de knop [⏪] ingedrukt.)
	Volgend beeld (Om snel vooruit te spoelen, houdt u de knop [⏩] ingedrukt.)
	Vooruit springen* (Om verder vooruit te springen, houdt u de knop [⏭] ingedrukt.)
	Bewerken (📖75)
	Verschijnt als de camera is aangesloten op een PictBridge-compatibele printer (📖116).

* Geeft het beeld ongeveer 4 seconden voor of na het huidige beeld weer.



- Om tijdens het afspelen van films vooruit of achteruit te springen, drukt u op de knoppen [◀][▶].

Vóór gebruik

Basishandleiding

Handleiding voor gevorderden

1 Basishandelingen van de camera

2 Auto-modus

3 Andere opnamestanden

4 P-modus

5 Afspeelmodus

6 Wi-Fi-functies

7 Menu Instellingen

8 Accessoires

9 Bijlage

Index

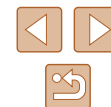

Functies en menutabellen

Beschikbare functies per opnamemodus

Functie	Opnamemodus														
	AUTO	P	LIVE												
Belichtingscompensatie (📖50)	-	○	○	○	○	○	○	○	○	○	○	○	-	○	-
Flitser (📖57)															
	○	○	○	○	○	○	○	○	○	○	○	○	○	-	-
	-	○	○	○	○	○	-	○	○	○	○	○	○	-	○
	*1	○	○	-	-	-	-	-	-	-	-	-	-	-	-
	○	○	○	○	○	○	○	○	○	○	○	○	○	○	○
Scherpstelbereik (📖54)															
	○	○	○	○	○	○	○	○	○	○	○	○	○	○	○
	-	○	○	○	-	○	○	○	○	○	○	○	○	-	○
AF Tracking (📖56)	-	○	○	○	-	○	○	-	-	-	○	○	-	○	○
Display wijzigen (📖25)	○	○	-	○	-	○	-	-	-	-	○	○	○	○	○

*1 Niet beschikbaar, maar schakelt in sommige gevallen over naar [].

Vóór gebruik

Basishandleiding

Handleiding voor gevorderden

1 Basishandelingen van de camera

2 Auto-modus

3 Andere opnamestanden

4 P-modus

5 Afspeelmodus

6 Wi-Fi-functies

7 Menu Instellingen

8 Accessoires

9 Bijlage

Index



Menu FUNC.

Oplanamodus	Oplanamodus													
	AUTO	P	LIVE											
Funcie														
Lichtmeting (📖50)														
	○	○	○	○	○	○	○	○	○	○	○	○	○	○
	-	○	-	-	-	-	-	-	-	-	-	-	-	-
My Colors (📖52)														
	○	○	○	○	○	○	○	○	○	○	○	○	○	○
$\Delta V \Delta N \Delta S^*1 \Delta W^*1 \Delta P \Delta L \Delta D \Delta B \Delta G \Delta R \Delta C^*2$	-	○	-	-	○	-	-	-	-	-	-	-	-	○
Witbalans (📖52)														
AWB	○	○	○	○	○	○	○	○	○	○	○	○	○	○
	-	○	-	-	○	○	-	-	-	-	-	-	-	○
ISO-waarde (📖51)														
ISO AUTO	○	○	○	○	○	○	○	○	○	○	○	○	○	-
ISO 100 200 400 800 1600	-	○	-	-	-	-	-	-	-	-	-	-	-	○
Zelfontspanner (📖34)														
	○	○	○	○	○	○	○	○	○	○	○	○	○	○
	○	○	○	○	-	○	○	○	○	○	○	○	○	○
Instellingen voor zelfontspanner (📖35)	○	○	○	○	-	○	○	○	○	○	○	○	○	○
Transportmodus (📖36)														
	○	○	○	○	○	○	○	○	○	○	○	○	○	○
	○	○	-	○	-	○	○	○	○	○	○	○	○	-

*1 Witbalans is niet beschikbaar.

*2 Instellen in een bereik van 1–5: contrast, scherpte, kleurverzadiging, rood, groen, blauw en huidtint.

Vóór gebruik

Basishandleiding

Handleiding voor gevorderden

1 Basishandleidingen van de camera

2 Auto-modus

3 Andere opnamestanden

4 P-modus

5 Afspeelmodus

6 Wi-Fi-functies

7 Menu Instellingen

8 Accessoires

9 Bijlage

Index

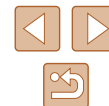

Functie	Opnamemodus													
	AUTO	P	LIVE											
Hoogte/breedte foto (📖37)														
16:9	<input type="radio"/>	<input type="radio"/>	-	<input type="radio"/>	<input type="radio"/>	-	<input type="radio"/>	-	-	<input type="radio"/>	<input type="radio"/>	<input type="radio"/>	<input type="radio"/>	<input type="radio"/>
3:2 1:1	<input type="radio"/>	<input type="radio"/>	-	<input type="radio"/>	<input type="radio"/>	-	<input type="radio"/>	-	-	-	<input type="radio"/>	<input type="radio"/>	<input type="radio"/>	<input type="radio"/>
4:3	<input type="radio"/>	<input type="radio"/>	<input type="radio"/>	<input type="radio"/>	<input type="radio"/>	<input type="radio"/>	<input type="radio"/>	<input type="radio"/>	<input type="radio"/>	<input type="radio"/>	<input type="radio"/>	<input type="radio"/>	<input type="radio"/>	<input type="radio"/>
Pixels opnemen (📖38)														
L	<input type="radio"/>	<input type="radio"/>	<input type="radio"/>	<input type="radio"/>	<input type="radio"/>	-	<input type="radio"/>	<input type="radio"/>	<input type="radio"/>	<input type="radio"/>	<input type="radio"/>	<input type="radio"/>	<input type="radio"/>	<input type="radio"/>
M1M2S	<input type="radio"/>	<input type="radio"/>	-	<input type="radio"/>	<input type="radio"/>	-	-	-	-	-	-	-	<input type="radio"/>	<input type="radio"/>
M	-	-	-	-	-	<input type="radio"/>	-	-	-	-	-	-	-	-
Compressie (📖58)														
	-	<input type="radio"/>	-	-	-	-	-	-	-	-	-	-	-	-
	<input type="radio"/>	<input type="radio"/>	<input type="radio"/>	<input type="radio"/>	<input type="radio"/>	<input type="radio"/>	<input type="radio"/>	<input type="radio"/>	<input type="radio"/>	<input type="radio"/>	<input type="radio"/>	<input type="radio"/>	<input type="radio"/>	<input type="radio"/>
Filmkwaliteit (📖38)														
	<input type="radio"/>	<input type="radio"/>	<input type="radio"/>	<input type="radio"/>	<input type="radio"/>	<input type="radio"/>	<input type="radio"/>	<input type="radio"/>	<input type="radio"/>	<input type="radio"/>	*1	<input type="radio"/>	<input type="radio"/>	<input type="radio"/>

*1 Synchroniseert met de ingestelde beeldverhouding en wordt automatisch aangepast (📖45).

Vóór gebruik
Basishandleiding
Handleiding voor gevorderden
1 Basishandelingen van de camera
2 Auto-modus
3 Andere opnamestanden
4 P-modus
5 Afspeelmodus
6 Wi-Fi-functies
7 Menu Instellingen
8 Accessoires
9 Bijlage
Index

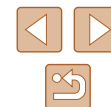

Opnametabblad

Functie	Opnamemodus														
	AUTO	P	LIVE												
AF Frame (📖55)															
Gezichts-AiAf	○	○	○	○	○	○	○	○	○	○	○	○	○	○	○
AF Tracking	–	○	○	○	–	○	○	–	–	–	○	○	–	○	○
Centrum	–	○	○	○	–	○	○	○	○	–	○	○	○	○	○
AF kader afm. (📖55)*1															
Normaal	–	○	○	○	–	○	○	○	○	–	○	○	–	○	○
Klein	–	○	○	○	–	○	○	–	○	–	○	○	–	○	○
Digitale Zoom (📖34)															
Standaard	○	○	○	○	○	–	–	–	–	–	–	–	○	○	○
Uit*2	○	○	○	○	○	○	○	○	○	○	○	○	○	○	○
1.6x/2.0x	–	○	○	–	–	–	–	–	–	–	–	–	–	–	–
Servo AF (📖56)															
Insch.	–	○	○	○	–	○	○	–	–	–	○	○	–	–	–
Uitsch.	*3	○	○	○	○	○	○	○	○	○	○	○	○	○	○
Continu (📖57)															
Insch.	○	○	○	○	○	–	○	○	○	○	○	○	○	–	○
Uitsch.	–	○	○	○	○	–	○	○	○	○	○	○	○	○	○

*1 Beschikbaar wanneer het AF-kader is ingesteld op [Centrum].

*2 Digitale zoom wordt ook geannuleerd als u overschakelt naar een opnamemodus waar deze optie niet beschikbaar is.

*3 [Insch.] wanneer een bewegend onderwerp wordt gedetecteerd.

Vóór gebruik

Basishandleiding

Handleiding voor gevorderden

1 Basishandleidingen van de camera

2 Auto-modus

3 Andere opnamestanden

4 P-modus

5 Afspeelmodus

6 Wi-Fi-functies

7 Menu Instellingen

8 Accessoires

9 Bijlage

Index



		Opnamemodus														
		AUTO	P	LIVE												
Functie																
AF-hulplicht (39)																
Aan		<input type="radio"/>	<input type="radio"/>	<input type="radio"/>	<input type="radio"/>	<input type="radio"/>	<input type="radio"/>	<input type="radio"/>	<input type="radio"/>	<input type="radio"/>	<input type="radio"/>	<input type="radio"/>	<input type="radio"/>	<input type="radio"/>	<input type="radio"/>	
Uit		<input type="radio"/>	<input type="radio"/>	<input type="radio"/>	<input type="radio"/>	<input type="radio"/>	<input type="radio"/>	<input type="radio"/>	<input type="radio"/>	<input type="radio"/>	<input type="radio"/>	<input type="radio"/>	<input type="radio"/>	<input type="radio"/>	<input type="radio"/>	
Flits Instellingen (40)																
Lamp Aan	Aan/Uit	<input type="radio"/>	<input type="radio"/>	<input type="radio"/>	<input type="radio"/>	<input type="radio"/>	<input type="radio"/>	<input type="radio"/>	<input type="radio"/>	<input type="radio"/>	<input type="radio"/>	<input type="radio"/>	<input type="radio"/>	<input type="radio"/>	<input type="radio"/>	
i-Contrast (51)																
Auto		<input type="radio"/>	<input type="radio"/>	<input type="radio"/>	<input type="radio"/>	<input type="radio"/>	<input type="radio"/>	<input type="radio"/>	<input type="radio"/>	<input type="radio"/>	<input type="radio"/>	<input type="radio"/>	<input type="radio"/>	<input type="radio"/>	<input type="radio"/>	
Uit		<input type="radio"/>	<input type="radio"/>	<input type="radio"/>	<input type="radio"/>	<input type="radio"/>	<input type="radio"/>	<input type="radio"/>	<input type="radio"/>	<input type="radio"/>	<input type="radio"/>	<input type="radio"/>	<input type="radio"/>	<input type="radio"/>	<input type="radio"/>	
Afbeelding direct bekijken (40)																
Weergavetijd	Uit/Snel/2 sec./4 sec./ 8 sec./Vastzetten	<input type="radio"/>	<input type="radio"/>	<input type="radio"/>	<input type="radio"/>	<input type="radio"/>	<input type="radio"/>	<input type="radio"/>	<input type="radio"/>	<input type="radio"/>	<input type="radio"/>	<input type="radio"/>	<input type="radio"/>	<input type="radio"/>	<input type="radio"/>	
Scherminfo	Uit/Details	<input type="radio"/>	<input type="radio"/>	<input type="radio"/>	<input type="radio"/>	<input type="radio"/>	<input type="radio"/>	<input type="radio"/>	<input type="radio"/>	<input type="radio"/>	<input type="radio"/>	<input type="radio"/>	<input type="radio"/>	<input type="radio"/>	<input type="radio"/>	
Raster (39)																
Aan/Uit		<input type="radio"/>	<input type="radio"/>	<input type="radio"/>	<input type="radio"/>	<input type="radio"/>	<input type="radio"/>	<input type="radio"/>	<input type="radio"/>	<input type="radio"/>	<input type="radio"/>	<input type="radio"/>	<input type="radio"/>	<input type="radio"/>	<input type="radio"/>	
IS-instellingen (59)																
IS modus	Continu/Uit	<input type="radio"/>	<input type="radio"/>	<input type="radio"/>	<input type="radio"/>	<input type="radio"/>	<input type="radio"/>	<input type="radio"/>	<input type="radio"/>	<input type="radio"/>	<input type="radio"/>	<input type="radio"/>	<input type="radio"/>	<input type="radio"/>	<input type="radio"/>	
	Opname	<input type="radio"/>	<input type="radio"/>	<input type="radio"/>	<input type="radio"/>	<input type="radio"/>	<input type="radio"/>	<input type="radio"/>	<input type="radio"/>	<input type="radio"/>	<input type="radio"/>	<input type="radio"/>	<input type="radio"/>	<input type="radio"/>	<input type="radio"/>	
Dynamic IS	1	<input type="radio"/>	<input type="radio"/>	<input type="radio"/>	<input type="radio"/>	<input type="radio"/>	<input type="radio"/>	<input type="radio"/>	<input type="radio"/>	<input type="radio"/>	<input type="radio"/>	<input type="radio"/>	<input type="radio"/>	<input type="radio"/>	<input type="radio"/>	
	2	<input type="radio"/>	<input type="radio"/>	<input type="radio"/>	<input type="radio"/>	<input type="radio"/>	<input type="radio"/>	<input type="radio"/>	<input type="radio"/>	<input type="radio"/>	<input type="radio"/>	<input type="radio"/>	<input type="radio"/>	<input type="radio"/>	<input type="radio"/>	
Datumstemp. (36)																
Uit		<input type="radio"/>	<input type="radio"/>	<input type="radio"/>	<input type="radio"/>	<input type="radio"/>	<input type="radio"/>	<input type="radio"/>	<input type="radio"/>	<input type="radio"/>	<input type="radio"/>	<input type="radio"/>	<input type="radio"/>	<input type="radio"/>	<input type="radio"/>	
Datum/Datum & Tijd		<input type="radio"/>	<input type="radio"/>	<input type="radio"/>	<input type="radio"/>	<input type="radio"/>	<input type="radio"/>	<input type="radio"/>	<input type="radio"/>	<input type="radio"/>	<input type="radio"/>	<input type="radio"/>	<input type="radio"/>	<input type="radio"/>	<input type="radio"/>	

Vóór gebruik
Basishandleiding
Handleiding voor gevorderden
1 Basishandelingen van de camera
2 Auto-modus
3 Andere opnamestanden
4 P-modus
5 Afspeelmodus
6 Wi-Fi-functies
7 Menu Instellingen
8 Accessoires
9 Bijlage
Index



Tabblad Instellen

Item	Referentiepagina
Mute	103
Volume	104
Hints en tips	104
Datum/Tijd	18
Tijdzone	104
Lens intrekken	105
Eco-modus	105
Spaarstand	24, 105
Displayheldrh.	106
Opstart scherm	106
Formatteren	106, 107
Bestandsnummering	107
Maak folder	108
Maateenheden	108
Video Systeem	113
Wi-Fi-verbinding	81
Inst. draadloze communicatie	76
Certificaatlogo weergeven	108
Taal	19
Reset alle	109

Tabblad Afspelen

Item	Referentiepagina
Diavoorstelling	64
Wissen	68
Beveilig	66
Roteren	70
Favorieten	71
Fotoboek instellen	121
i-Contrast	74
Rode-ogencorrectie	74
Trimmen	72
Veranderen	72
My Colors	73
Overgang	60
Beeld scrollen	60
Autom. draaien	70
Ga verder	60

Vóór gebruik

Basishandleiding

Handleiding voor gevorderden

1 Basishandelingen van de camera

2 Auto-modus

3 Andere opnamestanden

4 P-modus

5 Afspeelmodus

6 Wi-Fi-functies

7 Menu Instellingen



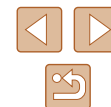

8 Accessoires

9 Bijlage









Index



Tabblad Print

Item	Referentiepagina
Print	–
Sel. beeld & aantal	 120
Select. reeks	 121
Sel. alle beelden	 121
Wis alle selecties	 121
Print instellingen	 119

Afspelmodus menu FUNC.

Item	Referentiepagina
Roteren	 70
Beveilig	 66
Favorieten	 71
Print	 116
Film afspelen	 60
Smart Shuffle	 65
Beeld zoeken	 63
Diavoorstelling	 64

Voorzorgsmaatregelen

- De camera is een apparaat met zeer geavanceerde elektronica. Laat de camera niet vallen en stel deze niet bloot aan schokken of stoten.
- Plaats de camera nooit in de nabijheid van magneten, motoren of andere apparaten die sterke elektromagnetische velden genereren. Dit kan leiden tot storing of verlies van beeldgegevens.
- Als er waterdruppels of vuil vastzitten op de camera of het scherm, wrijf u dit af met een droge zachte doek, zoals een brillendoekje. Niet hard wrijven of hard drukken.
- Gebruik nooit reinigingsmiddelen die organische oplosmiddelen bevatten om de camera of het scherm schoon te maken.
- Gebruik een lensblazer om stof en vuil te verwijderen van de lens. Als het schoonmaken niet goed lukt, kunt u contact opnemen met de helpdesk van Canon Klantenservice.
- Er kan condensatie ontstaan op de camera na plotselinge temperatuurveranderingen (wanneer de camera wordt verplaatst van een koude naar een warme omgeving). U kunt dit voorkomen door de camera in een luchtdichte, hersluitbare plastic tas te plaatsen en zo geleidelijk aan de temperatuurveranderingen te laten wennen voordat u de camera uit de tas haalt.
- Staak het gebruik van de camera onmiddellijk als er condensatie ontstaat. Als u de camera in deze toestand toch blijft gebruiken, kan deze beschadigd raken. Verwijder de batterij en de geheugenkaart en wacht tot het vocht is verdampt voordat u de camera weer in gebruik neemt.
- Bewaar ongebruikte batterijen in een plastic zak of een vergelijkbare verpakking. Om ervoor te zorgen dat de prestaties van de batterij behouden blijven wanneer u de batterij gedurende langere tijd niet gaat gebruiken, laadt u de batterij circa een keer per jaar op en gebruikt u de resterende lading op voordat u de batterij opbergt.

Vóór gebruik

Basishandleiding

Handleiding voor gevorderden

1 Basishandleidingen van de camera

2 Auto-modus

3 Andere opnamestanden

4 P-modus

5 Afspeelmodus

6 Wi-Fi-functies

7 Menu Instellingen

8 Accessoires

9 Bijlage

Index



Specificaties





Beeldsensor

Beeldformaat Type 1/2,3
Effectieve pixels in de camera
(*Pixels kunnen afnemen
door beeldverwerking) Ongeveer 20,0 megapixel
Totale pixels Ongeveer 20,5 megapixel

Lens

Brandpuntsafstand
(equivalent aan 35mm-film) 4,3–193,5 mm (24–1080 mm)
Zoomvergroting 45x

Opnamebereik (gemeten vanaf de punt van de lens)

Opname- modus	Scherp- stelbereik	Maximale groothoek ()	Maximale telelens ()
AUTO	–	0 cm–oneindig	1,3 m–oneindig
Anders dan hierboven		5 cm–oneindig	1,3 m–oneindig
		0–50 cm	–
		3,0 m–oneindig	3,0 m–oneindig

* Niet beschikbaar in bepaalde opnamestanden.

Sluiter

Sluiterijd

Auto-modus (automatische instellingen)

Max. Tv 1 sec.

Min. Tv 1/4000 sec.

Bereik bij elke opnamemodus

Max. Tv 15 sec.

Min. Tv 1/4000 sec.

Diafragma

F-nummer

Groothoek 3,5–8,0

Telelens 6,8–8,0

Flitser

Ingebouwde flitser

Max. groothoek

dichtstbij punt 50 cm

verste punt 5,0 m

Telelenskant

dichtstbij punt 1,3 m

verste punt 2,7 m

Monitor

Type Kleuren-TFT LCD

Schermgrootte 7,5 cm (3,0 inch)

Effectieve pixels Circa 230.000 pixels

Vóór gebruik

Basishandleiding

Handleiding voor gevorderden

1 Basishandelingen
van de camera

2 Auto-modus

3 Andere opnamestanden

4 P-modus

5 Afspeelmodus

6 Wi-Fi-functies

7 Menu Instellingen

8 Accessoires

9 Bijlage

Index



Opnamen maken

Digitale zoom

- Vergroting Circa 4x
- Maximum met optische zoom Circa 180x
- Brandpuntsafstand
(Telenscant, equivalent aan 35mm-film) ... Equivalent aan circa 4320 mm
- ZoomPlus
(Aantal opnamepixels L) Circa 90x

Continue opnamen maken

- Opnamesnelheid*
 - Auto/P normaal continu Circa 0,5 beelden/sec.
 - Modus weinig licht Circa 2,2 beelden/sec.

* Snelheid van continue opnamen kan afnemen door de volgende factoren:
Tv-waarde/Av-waarde/onderwerpomstandigheden/belichtingsomstandigheden/
gebruik van flitser/zoomstand

Opname

Bestandsindeling Voldoet aan DCF, compatibel met DPOF (versie 1.1)









Gegevenstype

- Foto's
 - Opname-indeling Exif2.3 (DCF2.0)
 - Beeld Alleen JPEG
- Films
 - Opname-indeling MP4
 - Video MPEG-4 AVC/H.264
 - Audio MPEG-4 AAC-LC (mono)

Vastgelegde pixels, aantal opnamen per geheugenkaart

Foto

Met een (UHS-I)-geheugenkaart van 16 GB (opnamen bij benadering)

L		2015
		3397
M1		3982
		6656
M2		10563
		18689
S		60741
		80988

Vóór gebruik

Basishandleiding

Handleiding voor gevorderden

1 Basishandleidingen van de camera

2 Auto-modus

3 Andere opnamestanden

4 P-modus

5 Afspeelmodus

6 Wi-Fi-functies

7 Menu Instellingen

8 Accessoires







9 Bijlage

Index



Films

Met een (UHS-I) geheugenkaart van 16 GB

Pixels	Framesnelheid/ videosysteem	Opnametijd per geheugenkaart (bij benadering)	Opnametijd van een afzonderlijke clip (bij benadering)
 HD (1280 x 720)	 HD 29.97P (NTSC)  HD 25.00P (PAL)	2 uur 35 min. 37 sec.	29 min. 59 sec.
 VGA (640 x 480)	 VGA 29.97P (NTSC)  VGA 25.00P (PAL)	8 uur 25 min. 48 sec.	1 uur

- Beperkingen van filmopname: continue opname is mogelijk totdat de geheugenkaart vol is of de opnametijd van een film circa 29 minuten en 59 seconden bereikt.

Voeding

Batterij NB-11LH

Aantal foto-opnamen (conform CIPA)	Circa 195 beelden
Aantal foto-opnamen (Eco-modus aan)	Circa 260 beelden
Opnametijd film (conform CIPA)	Circa 50 min.
Opnametijd film (continue opname)	Circa 90 min.
Afspeeltijd*	Circa 5 uur

* Tijd bij het afspelen van een diavoorstelling van foto's.

Interface

Bekabeld

Digitale aansluiting
(Conform Hi-Speed USB) Mini-B
Analoge video-uitgang (NTSC/PAL)
Analoge audio-uitgang Mono

Draadloos

NFC Conform NFC Forum Type 3/4 Tag
(dynamisch)

Wi-Fi

Conform normen IEEE 802.11b/g/n
Verzendfrequentie
Frequentie 2,4 GHz
Kanalen 1–11 kanalen

Beveiliging

Infrastructuurmodus WPA2-PSK (AES/TKIP),
WPA-PSK (AES/TKIP), WEP
* Voldoet aan Wi-Fi Protected Setup
Camera access point modus WPA2-PSK (AES)
Ad-hocmodus WPA2-PSK (AES)

Gebruiksomgeving

Temperatuur Min. 0 °C, max. 40 °C

Afmetingen (conform CIPA)

B 104,4 mm

H 69,1 mm

D 85,1 mm

Gewicht (conform CIPA)

Alleen camerabody Circa 306 g

Inclusief batterij en geheugenkaart Circa 323 g

Vóór gebruik

Basishandleiding

Handleiding voor gevorderden

1 Basishandelingen
van de camera

2 Auto-modus

3 Andere opnamestanden

4 P-modus

5 Afspeelmodus

6 Wi-Fi-functies

7 Menu Instellingen

8 Accessoires

9 Bijlage

Index



Batterij NB-11LH

Type:	Oplaadbare lithium-ionbatterij
Nominale spanning:	3,6 V gelijkstroom
Nominale capaciteit:	800 mAh
Oplaadcyclus:	Circa 300 keer
Bedrijfstemperatuur:	0–40 °C

Batterijlader CB-2LF/CB-2LFE

Nominale invoer:	100–240 V wisselstroom (50/60 Hz)
Nominale uitvoer:	4,2 V gelijkstroom, 0,41 A
Oplaadduur:	Circa 2 uur 20 min. (bij gebruik van NB-11LH)
Bedrijfstemperatuur:	5–40 °C

- Het aantal opnamen dat kan worden gemaakt, is gebaseerd op richtlijnen voor metingen van CIPA (Camera & Imaging Products Association).
- Onder bepaalde opnameomstandigheden zijn het aantal opnamen en de opnametijd lager dan hierboven is aangegeven.
- Aantal opnamen/tijd met een volledig opgeladen batterij.

Vóór gebruik

Basishandleiding

Handleiding voor gevorderden

1 Basishandelingen van de camera

2 Auto-modus

3 Andere opnamestanden

4 P-modus

5 Afspeelmodus

6 Wi-Fi-functies

7 Menu Instellingen

8 Accessoires

9 Bijlage

Index

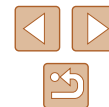

Index

A

- Aangepaste witbalans 52
- Aansluiting 113, 116
- Accessoires 111
- AE lock 50
- Afdrukken 116
- AF-kaders 55
- Afspelen → Bekijken
- AF Tracking 56
- Alles wissen 68
- Auto-modus (opnamemodus) 20, 29
- AV-kabel 112, 113

B

- Batterij
 - Eco-modus 105
 - Niveau 129
 - Opladen 16
 - Spaarstand 24
- Batterijen → Datum/tijd (datum/tijd-batterij)
 - Spaarstand 24
- Batterijlader 2, 111
- Beelden
 - Afspelen → Bekijken
 - Beveiligen 66
 - Weergaveduur 40
 - Wissen 68
- Beelden opslaan op een computer 83, 114
- Beelden verzenden 95
- Beelden verzenden naar een andere camera 93

- Beelden verzenden naar een computer 83
- Beelden verzenden naar een printer 92
- Beelden verzenden naar een smartphone 77
- Beelden verzenden naar webservices 91
- Beeldkwaliteit
 - Compressieverhouding (beeldkwaliteit)
- Beeldstabilisatie 59
- Beeldsynchronisatie 97
- Beeldverhouding 37
- Bekijken 21
 - Beeld zoeken 63
 - Diavoorstelling 64
 - Eén beeld weergeven 21
 - Indexweergave 62
 - Smart Shuffle 65
 - Tv-weergave 113
 - Vergrote weergave 64
- Belichting
 - Compensatie 50
- Bestandsnummering 107
- Beveiligen 66
- Bewerken
 - Bijsnijden 72
 - Formaat wijzigen 72
 - i-Contrast 74
 - My Colors 73
 - Rode-ogencorrectie 74
- Bijsnijden 72, 117

C

- Camera
 - Reset alle 109
- Camera access point modus 82
- Camera Connect 77
- CameraWindow 114
- CANON iMAGE GATEWAY 76, 88
- Centrum (modus AF Frame) 55
- Compressieverhouding (beeldkwaliteit) 58

D

- Datum/tijd
 - Datumstempels toevoegen 36
 - Datum/tijd-batterij 19
 - Instellingen 18
 - Vervangen 18
 - Wereldklok 104
- Diavoorstelling 64
- Digitale telelens 54
- Digitale Zoom 34
- Directe effecten (opnamemodus) 42
- DPOF 119

E

- Eco-modus 105
- Extra levendig (opnamemodus) 44

F

- Favorieten 71
- Films
 - Beeldkwaliteit (opnamepixels/framesnelheid) 38
 - Bewerken 75
 - Opnametijd 140
- Fisheye-effect (opnamemodus) 44

Flitser

- Aan 57
- Flitser uitschakelen 58
- Slow sync 57
- Focusvergrendeling 55
- Formaat wijzigen 72
- Fotoboek instellen 121
- Foutmeldingen 127

G

- Geheugenkaarten 2
 - Opnametijd 140
- Geluiden 103
- Gezichts-AiAf (modus AF Frame) 55
- Gezicht-zelfontspanner (opnamemodus) 47

I

- i-Contrast 51, 74
- Indicator 28, 39, 40
- Inhoud van de verpakking 2
- ISO-waarde 51

K

- Kleur (witbalans) 52
- Klok 28

L

- Lange sluiting (opnamemodus) 47

M

- Macro (scherpstelbereik) 54
- Meetmethode 50
- Menu
 - Basishandelingen 26
 - Tabel 131

Vóór gebruik

Basishandleiding

Handleiding voor gevorderden

1 Basishandelingen van de camera

2 Auto-modus

3 Andere opnamestanden

4 P-modus

5 Afspeelmodus

6 Wi-Fi-functies

7 Menu Instellingen

8 Accessoires

9 Bijlage

Index

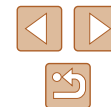

Menu FUNC.

- Basishandelingen 25
- Tabel 132, 137
- Miniatureffect (opnamemodus) 45
- Monochroom (opnamemodus) 46
- My Colors 52, 73

O

- Oneindig (scherpstelbereik) 54
- Op afstand opnamen maken van livebeelden 100
- Opname
 - Opnamedatum/-tijd → Datum/tijd
 - Opname-informatie 129
- Opnamepixels (beeldformaat) 38

P

- P (opnamemodus) 49
- PictBridge 112, 116
- Polsriem → Riem
- Portret (opnamemodus) 43
- Postereffect (opnamemodus) 44
- Problemen oplossen 123
- Programma automatische belichting 49

R

- Raster 39
- Reizen met de camera 104
- Reset alle 109
- Riem 2, 15
- Rode-ogencorrectie 74
- Roteren 70

S

- Scherms
 - Menu → Menu FUNC., Menu
 - Pictogrammen 129, 130
 - Weergavetaal 19
- Scherpstelbereik
 - Macro 54
 - Oneindig 54
- Scherpstellen
 - AF-kaders 55
 - Servo AF 56
- SD/SDHC/SDXC-geheugenkaarten → Geheugenkaarten
- Sepiakleurige beelden 53
- Servo AF 56
- Smart Shuffle 65
- Software
 - Beelden opslaan op een computer 83, 114
 - Installatie 114
- Spaarstand 24
- Speelgoedcamera-effect (opnamemodus) 46
- Standaardwaarden → Reset alle

T

- Tv-weergave 113

V

- Verbinden via een toegangspunt 84
- Verbindingsinformatie bewerken of wissen 101
- Vergrote weergave 64
- Voeding 111
 - Batterij,
 - Batterijlader
- Vuurwerk (opnamemodus) 43

W

- Weergavetaal 19
- Weinig licht (opnamemodus) 43
- Wereldklok 104
- Wi-Fi-functies 76
- Wi-Fi-menu 80
- Wissen 68
- Witbalans (kleur) 52

Z

- Zelfontspanner 34
 - 2 seconden zelfontspanner 35
 - Gezicht-zelfontspanner (opnamemodus) 47
 - Zelfontspanner aanpassen 35
- Zoeken 63
- Zoomen 20, 30, 34
- Zwart-witfoto's 53

Vóór gebruik

Basishandleiding

Handleiding voor gevorderden

1 Basishandelingen van de camera

2 Auto-modus

3 Andere opnamestanden

4 P-modus

5 Afspeelmodus

6 Wi-Fi-functies

7 Menu Instellingen

8 Accessoires

9 Bijlage

Index

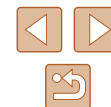

■ Voorzorgsmaatregelen voor draadloze functies (Wi-Fi en overige)

- Landen en regio's waarin het gebruik van draadloze functies is toegestaan
 - Gebruik van draadloze functies is beperkt in bepaalde landen en regio's en illegaal gebruik kan strafbaar zijn volgens nationale of lokale voorschriften. Om te voorkomen dat u de voorschriften met betrekking tot draadloze verbindingen schendt, controleert u op de website van Canon waar het gebruik is toegestaan. Houd er rekening mee dat Canon niet aansprakelijk kan worden gehouden voor problemen die voortkomen uit het gebruik van draadloze functies in andere landen en regio's.
- Indien u één van de volgende handelingen uitvoert, kan dit juridische gevolgen hebben:
 - Het product wijzigen of aanpassen
 - De certificeringslabels van het product verwijderen
- Voordat goederen of technologieën in de camera worden geëxporteerd die worden gereguleerd door de Foreign Exchange and Foreign Trade Act (met inbegrip van het meenemen van de goederen of technologieën uit Japan of ze aan niet-ingezetenen laten zien in Japan), is mogelijk een exportvergunning of vergunning voor een servicetransactie nodig van de Japanse overheid.
- Aangezien dit product Amerikaanse coderingsitems bevat, valt het onder de regelgeving van de U.S. Export Administration en mag het product niet worden geëxporteerd naar of binnengebracht worden in een land waarop een handelsembargo van de VS van toepassing is.
- Noteer de draadloze Wi-Fi-instellingen die u gebruikt. De draadloze instellingen die op dit product zijn opgeslagen, kunnen worden gewijzigd of gewist door foutief gebruik van het product, de gevolgen van radiogolven of statische elektriciteit, of een ongeval of fout. Houd er rekening mee dat Canon niet verantwoordelijk is voor directe of indirecte schade of verlies van inkomsten als gevolg van het verslechteren of verdwijnen van inhoud.

- Wanneer u niet meer eigenaar van de camera bent, het product weggooit of ter reparatie opstuurt, dient u de standaardinstellingen voor draadloze communicatie te herstellen door eventuele instellingen te wissen die u hebt ingevoerd.
- Canon compenseert geen schade als gevolg van verlies of diefstal van dit product. Canon is niet verantwoordelijk voor schade of verlies als gevolg van ongeoorloofde toegang tot of gebruik van doelapparaten die op dit product zijn geregistreerd doordat het product is verloren of gestolen.
- Gebruik de draadloze functie van dit product niet in de buurt van medische apparatuur of andere elektronische apparatuur. Het gebruik van de draadloze functie in de buurt van medische apparatuur of andere elektronische apparatuur kan de werking van deze apparaten beïnvloeden.

■ Voorzorgsmaatregelen voor storing van radiogolven

- Dit product kan storing ondervinden van andere apparaten die radiogolven uitzenden. Om storing te vermijden, dient u dit product zo ver mogelijk van dergelijke apparaten te gebruiken of probeert u de apparaten niet op hetzelfde moment als dit product te gebruiken.

■ Veiligheidsmaatregelen

Aangezien Wi-Fi radiogolven gebruikt om signalen te verzenden, zijn er strengere veiligheidsmaatregelen nodig dan wanneer u een LAN-kabel gebruikt.

Houd rekening met de volgende punten wanneer u Wi-Fi gebruikt.

- Gebruik alleen netwerken die u mag gebruiken. Dit product zoekt naar Wi-Fi-netwerken in de buurt en geeft de resultaten op het scherm weer. Netwerken waarvoor u geen toestemming hebt (onbekende netwerken), worden mogelijk ook weergegeven. Als u probeert verbinding te maken met deze netwerken of deze probeert te gebruiken, kan dit echter als ongeoorloofde toegang worden beschouwd. Gebruik alleen netwerken die u mag gebruiken en probeer geen verbinding te maken met andere onbekende netwerken.

Vóór gebruik

Basishandleiding

Handleiding voor gevorderden

1 Basishandleidingen van de camera

2 Auto-modus

3 Andere opnamestanden

4 P-modus

5 Afspeelmodus

6 Wi-Fi-functies

7 Menu Instellingen

8 Accessoires

9 Bijlage

Index



Als de veiligheidsinstellingen niet correct zijn ingesteld, kunnen zich de volgende problemen voordoen.

- Bekijken van de overdracht
Derden met slechte bedoelingen kunnen Wi-Fi-overdrachten opsporen en proberen om de gegevens op te halen die u verzendt.
- Ongeoorloofde netwerktoegang
Derden met slechte bedoelingen kunnen ongeoorloofde toegang krijgen tot het netwerk dat u gebruikt en informatie stelen, wijzigen of vernietigen. U kunt daarnaast ook het slachtoffer worden van andere ongeoorloofde toegang zoals imitatie (waarbij iemand een andere identiteit aanneemt om ongeoorloofde toegang te krijgen tot informatie) of springplankaanvallen (waarbij iemand ongeoorloofde toegang krijgt tot uw netwerk als een springplank om hun sporen uit te wissen terwijl ze in andere systemen inbreken).

Beveilig dus uw Wi-Fi-netwerk voldoende om dit soort problemen te vermijden.

Gebruik de Wi-Fi-functie van deze camera alleen met voldoende kennis van Wi-Fi-beveiliging en zorg voor een goede balans tussen risico en gemak wanneer u de veiligheidsinstellingen aanpast.

Software van derden

- expat.h
Copyright (c) 1998, 1999, 2000 Thai Open Source Software Center Ltd

Permission is hereby granted, free of charge, to any person obtaining a copy of this software and associated documentation files (the "Software"), to deal in the Software without restriction, including without limitation the rights to use, copy, modify, merge, publish, distribute, sublicense, and/or sell copies of the Software, and to permit persons to whom the Software is furnished to do so, subject to the following conditions:

The above copyright notice and this permission notice shall be included in all copies or substantial portions of the Software.

THE SOFTWARE IS PROVIDED "AS IS", WITHOUT WARRANTY OF ANY KIND, EXPRESS OR IMPLIED, INCLUDING BUT NOT LIMITED TO THE WARRANTIES OF MERCHANTABILITY, FITNESS FOR A PARTICULAR PURPOSE AND NONINFRINGEMENT. IN NO EVENT SHALL THE AUTHORS OR COPYRIGHT HOLDERS BE LIABLE FOR ANY CLAIM, DAMAGES OR OTHER LIABILITY, WHETHER IN AN ACTION OF CONTRACT, TORT OR OTHERWISE, ARISING FROM, OUT OF OR IN CONNECTION WITH THE SOFTWARE OR THE USE OR OTHER DEALINGS IN THE SOFTWARE.

Vóór gebruik

Basishandleiding

Handleiding voor gevorderden

1 Basishandelingen van de camera

2 Auto-modus

3 Andere opnamestanden

4 P-modus

5 Afspeelmodus

6 Wi-Fi-functies

7 Menu Instellingen

8 Accessoires

9 Bijlage

Index

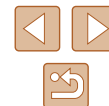

■ Persoonsgegevens en veiligheidsmaatregelen

Indien persoonsgegevens en/of Wi-Fi-beveiligingsinstellingen zoals wachtwoorden enz. worden opgeslagen op de camera, dient u zich ervan bewust te zijn dat dergelijke informatie en instellingen op de camera bewaard kunnen blijven.

Wanneer u het eigendom van de camera aan een andere persoon overdraagt, de camera weggooit of ter reparatie opstuurt, dient u de volgende maatregelen te nemen om te voorkomen dat dergelijke gegevens en instellingen uitlekken.

- Wis geregistreeerde Wi-Fi-beveiligingsgegevens door [Instellingen resetten] te kiezen in de Wi-Fi-instellingen.

■ Handelsmerken en licenties

- Microsoft en Windows zijn handelsmerken of gedeponeerde handelsmerken van Microsoft Corporation in de Verenigde Staten en/of andere landen.
- Macintosh en Mac OS zijn handelsmerken van Apple Inc., gedeponeerd in de U.S. en andere landen.
- App Store, iPhone en iPad zijn handelsmerken van Apple Inc.
- Het SDXC-logo is een handelsmerk van SD-3C, LLC.
- Wi-Fi®, Wi-Fi Alliance®, WPA™, WPA2™ en Wi-Fi Protected Setup™ zijn handelsmerken of gedeponeerde handelsmerken van de Wi-Fi Alliance.
- Het N-teken is een handelsmerk of gedeponeerd handelsmerk van NFC Forum, Inc. in de Verenigde Staten en in andere landen.
- Alle andere handelsmerken zijn eigendom van hun respectieve eigenaren.
- Dit apparaat gebruikt exFAT-technologie die in licentie is gegeven door Microsoft.
- This product is licensed under AT&T patents for the MPEG-4 standard and may be used for encoding MPEG-4 compliant video and/or decoding MPEG-4 compliant video that was encoded only (1) for a personal and non-commercial purpose or (2) by a video provider licensed under the AT&T patents to provide MPEG-4 compliant video. No license is granted or implied for any other use for MPEG-4 standard.*

* Kennisgeving in Engels weergegeven, zoals vereist.

■ Vrijwaring

- Onrechtmatige veeelvoudiging van deze handleiding is verboden.
- Alle metingen zijn gebaseerd op teststandaarden van Canon.
- Informatie kan zonder kennisgeving worden gewijzigd, evenals productspecificaties en het uiterlijk.
- De illustraties en schermafbeeldingen in deze handleiding kunnen enigszins afwijken van het werkelijke apparaat.
- Niettegenstaande het bovenstaande kan Canon niet aansprakelijk worden gehouden voor eventuele schade die ontstaat door het gebruik van dit product.

Vóór gebruik

Basishandleiding

Handleiding voor gevorderden

1 Basishandleidingen van de camera

2 Auto-modus

3 Andere opnamestanden

4 P-modus

5 Afspeelmodus

6 Wi-Fi-functies

7 Menu Instellingen

8 Accessoires

9 Bijlage

Index

