

Afbeeldingen en illustraties in deze gebruiksaanwijzing zijn alleen ter referentie en kunnen afwijken van het werkelijke uiterlijk van het product.

Sommige delen van de softwarefunctie veranderen met de systeemupgrade.

Inhoud

Installatie	1
Uiterlijk en Aansluiting	3
Afstandsbediening	5
Specificaties	7
Overige informatie	8

Vind de e-handleiding

Deze TV wordt geleverd met een gebruikershandleiding en ingebodde e-handleiding (**Instellingen > Ondersteuning > E-handleiding** of **Instellingen > Alle instellingen > Ondersteuning > E-handleiding**).

Ondersteuningsfuncties E-handleiding

 Zoeken Vind de hulp waar u naar op zoek bent.	 Nu proberen Ga rechtstreeks naar de functiepagina en probeer het.	 QR-code Scan om de E-handleiding te openen op uw mobiel apparaat.
---	---	---

Lijst accessoires

De volgende accessoires worden bij de TV geleverd:

Gebruikershandleiding × 1	Voet × 2	Schroef × 4	AAA-batterijen × 2
Afstandsbediening × 1	Netsnoer × 1	Garantiekkaart × 1	
Moer × 2 (voor het installeren van de muurmontagebeugel) (50")			

OPMERKING

- De accessoires kunnen verschillen in vergelijking met bovenstaande lijst, vanwege van verschillende modellen, landen/regio's. Zie de betreffende accessoires in de bijgeleverde zak.

Belangrijke Mededeling

Alinea's die beginnen met het  symbool geven belangrijke Instructies, tips of voorwaarden voor de volgende instellingen.

 **Lees voor uw eigen veiligheid en optimale prestaties van uw TV de veiligheidsinstructies voordat u een installatie uitvoert.**

Compatibiliteit met producten, software en services van derden kan niet worden gegarandeerd. We zijn niet aansprakelijk voor enige schade of verlies geleden tijdens het bedienen, gebruiken van of verbinden met incompatibele apparaten of apps.

Het opnemen en afspelen van Inhoud op dit of een ander apparaat kan de toestemming van de auteursrechthebbers of andere rechten op dergelijke inhoud vereisen. Het is uw verantwoordelijkheid om ervoor te zorgen dat uw gebruik van dit apparaat of een ander apparaat voldoet aan de auteursrechtwezen in uw land. Raadpleeg deze wetgeving voor meer informatie over de relevante wet- en regelgeving of neem contact op met de auteursrechtelijkegenaar van de inhoud die u wilt opnemen of lezen.

Lees deze instructies
Volg alle instructies
Respecteer alle waarschuwingen
Bewaar deze instructies

Alle rechten voorbehouden.

Hierbij verklaart Hisense Visual Technology Co., Ltd. dat het type radioapparatuur conform Richtlijn 2014/53/EU en de Regelgeving voor radioapparatuur 2017 van het VK is. Voer de naam van het model in op het volgende internetadres om de volledige tekst van de conformiteitsverklaring te lezen: <https://www.hisense.com/global/certificate-download.html>

Raadpleeg het etiket voor de modelnaam van de TV en zoek de modelnaam van de bluetooth-afstandsbediening op de afstandsbediening of binnenin het deksel van de afstandsbediening.

Erkende EU-vertegenwoordiger

Naam: Gorenje gospodinjiski aparati, d.o.o.

Adres: Partizanska cesta 12, 3320 Velenje, Slovenija

E-mail: info@gorenje.com



Veiligheidsinstructies

Voor een veilig en juist gebruik van dit product, dient u altijd de volgende voorzorgsmaatregelen in acht te nemen om gevaarlijke situaties en schade aan uw apparaat te voorkomen:



Binnen een gelijkzijdige driehoek geeft het bliksemschichtsymbool de gebruiker de aanwezigheid aan van ongeïsoleerde gevaarlijke spanning binnen de behuizing van het product, die voldoende groot kan zijn om een risico van elektrocutie.



Het uitroepteken in een gelijkzijdige driehoek is bedoeld om de gebruiker attent te maken op de aanwezigheid van belangrijke instructies voor gebruik en onderhoud in de documentatie bij het apparaat.

Het beoogde gebruik en de omgevingscondities van deze TV

Deze TV is bedoeld voor het weergeven van video- en audiosignalen, op een tafel of muur, in een thuis- of kantooromgeving. Het mag niet worden gebruikt in zeer vochtige of stoffige ruimtes. De garantie is alleen geldig als deze is gebruikt zoals bedoeld door de fabrikant.



WAARSCHUWING

Hoge vochtigheid en stofconcentratie kunnen stroomlekken in het apparaat veroorzaken. Om het risico op brand of elektrische schokken te verkleinen:

- Stel dit apparaat niet bloot aan regen, vocht, druipend of spattend water en plaats geen met vloeistof gevulde voorwerpen, zoals vazen, bekers enz. op of over het apparaat.
- Raak de TV niet aan met natte handen.
- Stel het niet bloot aan directe airconditioning en houd kaarsen of andere open vuur altijd uit de buurt van de TV.

Als de TV overschakelt van een koude omgeving naar een warme omgeving, laat u hem minimaal een uur uitgeschakeld om condensatie te voorkomen. Als u het buiten gebruikt, zorg er dan voor dat het beschermd is tegen vocht.

Als u iets ongewoons opmerkt, verwijdert u onmiddellijk de stekker.

Gebruik in geval van brand een CO₂-gas of poederblusser. Als deze brandblussers niet toegankelijk zijn, probeer dan de voeding te isoleren voordat u een waterblusser gebruikt.

WAARSCHUWING

Stabiliteitsgevaar

Een televisie kan vallen en ernstig letsel of de dood veroorzaken. Veel verwondingen, vooral bij kinderen,

kunnen worden voorkomen door eenvoudige voorzorgsmaatregelen te nemen, zoals:

- Gebruik ALTIJD kasten of steunen of bevestigingsmethoden die door de fabrikant van de televisie aanbevolen worden.
- Gebruik ALTIJD meubels die de televisie veilig kunnen ondersteunen.
- Zorg er ALTIJD voor dat de televisie niet over de rand van het ondersteunende meubelstuk hangt.
- Leer kinderen ALTIJD de gevaren die verbonden zijn aan het klimmen op meubelstukken om de televisie of de bedieningsknoppen te bereiken.
- Plaats snoeren en kabels die aan uw televisie aangesloten zijn ALTIJD op een manier waarop er niet over gestruikelend, aan getrokken of vastgegrepen kunnen worden.
- Plaats een televisie NOOIT op een onstabiele plek.
- Plaats een televisie NOOIT op een hoog meubelstuk (bijvoorbeeld kasten of boekenrekken), zonder zowel het meubelstuk als de televisie te verankeren aan een daarvoor geschikt steunpunt.
- Plaats de televisie NOOIT op een doek of andere materialen die zich tussen de televisie en het ondersteunende meubelstuk kunnen bevinden.
- Plaats NOOIT voorwerpen, zoals speelgoed en afstandsbedieningen, bovenop de televisie of het meubelstuk waarop de televisie geplaatst is, die kinderen in de verleiding kunnen brengen om op de televisie of het meubelstuk te klimmen.

Als uw bestaande televisie wordt bewaard en verplaatst, moeten dezelfde overwegingen als hierboven worden toegepast.

■ Verplaatsen/Transporteren

Voordat u deze TV verplaatst, koppelt u alle kabels los en verplaatst u ze alleen naar de verticale positie. Pak het apparaat aan de boven- en onderrand van het frame vast.

- Druk niet op het voorpaneel van de TV. Het kan twee of meer mensen nodig hebben om grotere TV's te dragen.

Als u de TV even moet verplaatsen, plaats het apparaat dan met het hele oppervlak op zacht materiaal.

Het LED-scherm is gemaakt van glas en kan breken als het niet goed wordt gehanteerd. Draag altijd rubberen handschoenen om het apparaat te vervoeren. Als het LED-scherm is beschadigd, kan vloeibaar kristal ontsnappen. In geval van contact met de huid, onmiddellijk spoelen met water.

■ Stroombron

Verkeerde voltages kunnen de TV beschadigen. Sluit dit apparaat alleen aan op een voeding met de spanning en frequentie aangegeven op het typeplaatje, met behulp van de meegeleverde stroomkabel.

De stekker moet gemakkelijk toegankelijk zijn, zodat het apparaat op elk moment kan worden losgekoppeld. Het apparaat is actief, zelfs in de stand-bymodus, zolang het apparaat op een stopcontact is aangesloten.

Het wordt aanbevolen dat dit apparaat op een speciaal circuit wordt geplaatst.

- Overbelast stopcontacten niet door teveel apparaten op hetzelfde stopcontact aan te sluiten. Overbelaste muurcontactdozen, verlengsnoeren, etc. zijn

gevaarlijk en kunnen leiden tot elektrische schokken en brand.

- Zet de TV uit na gebruik en trek de stekker uit als deze voor een langere periode niet gebruikt wordt.

Schakel het apparaat na het uitschakelen niet aan binnen 5 seconden. Frequent schakelvermogen in een korte tijd kan ertoe leiden dat de TV niet goed werkt.

■ **Stekker en stroomkabel**

- Raak de stekker niet aan met natte handen.
- Plaats geen zware voorwerpen op het netsnoer. Leid de kabel zodanig dat deze niet knikt of op scherpe randen wordt gelegd, u er niet over kunt struikelen, of niet wordt blootgesteld aan chemicaliën. Een voedingskabel met een beschadigde isolatie kan een elektrische schok en brand veroorzaken.
- Trek aan de stekker, NIET aan de kabel bij het loskoppelen. De kabel kan worden beschadigd en kortsluiting veroorzaken als deze is geactiveerd.
- Plaats het netsnoer niet in de buurt van een object op hoge temperatuur.
- Verplaats de TV niet wanneer het netsnoer op een stopcontact is aangesloten.
- Gebruik geen beschadigd of los netsnoer of een beschadigd stopcontact.
- Gebruik geen ander netsnoer dan het netsnoer dat bij dit apparaat wordt geleverd.
- De VOEDINGSSTEKKER van het netsnoer wordt gebruikt als uitschakelapparaat, deze stekker en het stopcontact moeten gemakkelijk bereikbaar zijn.

■ **Installeren**

Controleer of de ophanging of het meubel geschikt is om het gewicht van de TV te ondersteunen. Plaats op een vlakke, stabiele en horizontale basis. Zorg ervoor dat het apparaat niet over de rand hangt wanneer het in of op meubels wordt geplaatst. Als u het op een kar plaatst, wees dan voorzichtig bij het verplaatsen om te voorkomen dat het apparaat kantelt.

- Kies een geschikte locatie voor de TV in een schoon gebied, uit de buurt van warmtebronnen (zonlicht, radiatoren, haarden), planten (pollen, stof of water) en de vloer (om stoten en stof te voorkomen).
- Plaats het apparaat in een normale horizontale positie. Het mag nooit verticaal, liggend of hangend aan het plafond worden gebruikt.

Wanneer u de TV aan een muur bevestigt, volgt u de instructies die bij de muurbevestiging zijn geleverd. Zorg ervoor dat u de TV niet installeert vóór de voedings- en signaalkabels aan de achterkant van de TV zijn aangesloten.

■ **Luchtventilatie en hoge temperaturen**

Installeer uw TV alleen op een plaats waar ventilatie voldoende is en zorg voor minstens 10 cm vrije ruimte aan de zijkanten en 20 cm boven de unit voor luchtcirculatie. Overmatige hitte en obstructie van ventilatie kan brand of vroegtijdig falen van sommige elektrische componenten veroorzaken.

- Bedek de openingen aan de bovenkant, zijkanten of onderkant van het apparaat niet met stof, papier of andere materialen.
- Zorg ervoor dat u de ventilatieopeningen niet aanraakt, deze kunnen heet worden.
- Steek geen vreemde voorwerpen in de TV via de

ventilatiesleuven.

■ **Opstelling**

- Gebruik geen ander materiaal dan dat wat bij dit apparaat wordt geleverd (steun, muurbeugel).
- Verander of gebruik de materialen niet als deze zijn beschadigd.
- Zorg er tijdens de installatie voor dat alle schroeven goed vastzitten.
- Zorg ervoor dat de TV niet wordt beïnvloed wanneer u de standaard bevestigt.
- Zorg ervoor dat kinderen niet op de standaard staan.
- Bevestig of verwijder de standaard met ten minste twee personen.

Vorkom dat kleine voorwerpen door de ventilatiesleuven in het apparaat komen. Dergelijke objecten kunnen kortsluiting veroorzaken, waardoor brand kan ontstaan.

Als er iets in het apparaat komt, trek dan onmiddellijk de stekker uit het apparaat en neem contact op met de klantenservice.

■ **LED-scherm**

Ondanks de zorgvuldigheid bij het maken van dit scherm, kan het om technische redenen niet 100% gegarandeerd zijn dat er geen subpixelf defect optreedt. Deze kunnen niet worden beschouwd als een defect van het apparaat in termen van garantie. Ze hebben geen invloed op de prestaties en betrouwbaarheid van de TV.

Om "inbranden" van het scherm te voorkomen dient u het weergeven van stilstaande beelden gedurende lange periode te vermijden. Het is mogelijk dat er een kopie van de afbeelding overblijft. Als de beeldverhouding lange tijd op 4:3 is ingesteld, kan inbranding optreden in zwarte gebieden. Het inbranden van een afbeelding valt niet onder de garantie.

- Oefen geen kracht of aanzienlijke impact uit op het displaypaneel.

Vermijd het aanraken van het LED-scherm of het aanraken gedurende lange periodes. Dit kan leiden tot tijdelijke storende effecten op het scherm.

■ **Radiogolven**

- Gebruik de TV niet in een medische instelling of op een plaats met medische apparatuur. Radiogolven kunnen interferentie met medische apparatuur veroorzaken en een storing veroorzaken.
- Gebruik de TV niet in de buurt van automatische bedieningsapparatuur zoals een automatische deur of een brandalarm. Radiogolven kunnen interferentie veroorzaken met de automatische besturingsapparatuur en een storing veroorzaken.

Als u een pacemaker heeft, houd dan een afstand van minimaal 22 cm tot de TV. Radiogolven kunnen de werking van een pacemaker verstoren.

■ **Ingebouwde draadloze LAN**

- Maak geen verbinding met draadloze netwerken waarvoor u niet over de gebruiksrechten beschikt. Gegevens die worden verzonden en ontvangen op radiogolven, kunnen worden onderschept en gecontroleerd.

De ingebouwde draadloze LAN gebruikt de 2,4 GHz en 5 GHz frequentiebanden. Houd, om een slechte werking of trage reactietijd te vermijden die veroorzaakt wordt door storingen door radiogolven, de TV uit de buurt

van andere toestellen met draadloze LAN-verbinding, microgolfovens, mobiele telefoons en andere toestellen die 2,4 GHz en 5 GHz signalen gebruiken.

■ Waarschuwing voor ontgassen

Nieuwe meubels, tapijten, verf, bouwmaterialen en elektronica kunnen chemicaliën via verdamping in de lucht afgeven. Nadat u uw TV hebt geïnstalleerd en deze de eerste keer hebt gebruikt, kun u een paar uur later een lichte geur opmerken. Dit komt omdat sommige onderdelen van de televisie voor het eerst opwarmen. De materialen die we gebruiken, voldoen volledig aan de milieueisen en -voorschriften. Uw TV werkt erg goed en de rook van de uitlaatgassen zal uiteindelijk afnemen.

■ Toezicht

- Laat kinderen niet zonder toezicht in de buurt van de TV spelen. De TV kan kantelen of van het meubel worden geduwd en zo iemand verwonden.
- Laat een ingeschakeld TV niet onbeheerd achter.

■ Volume

Muziek en geluiden kunnen onherstelbare schade aan uw oren veroorzaken. Vermijd extreme volumes, vooral gedurende lange perioden en bij het gebruik van een headset.

Als u een drumgeluid in uw oren hoort, zet dan het volume lager of stop tijdelijk met het gebruik van een hoofdtelefoon.

■ Onweersbuien

Verwijder de stekker en eventuele aangesloten antennekabels van de TV tijdens een onweer. Stoten veroorzaakt door bliksem kunnen de TV via het antennesysteem en het stopcontact beschadigen.

■ Lange perioden van afwezigheid

Zolang het stopcontact op een stopcontact is aangesloten, verbruikt de TV ook in de stand-bymodus energie. De stekker en alle aangesloten antennekabels moeten worden losgekoppeld tijdens lange perioden van afwezigheid.

■ Reiniging en verzorging

VOORZICHTIGHEID:

Koppel het netsnoer los voordat u de TV schoonmaakt.

Maak het scherm schoon met een zachte, droge doek nadat de TV is uitgeschakeld en de stekker is uitgetrokken. Vermijd het gebruik van glasreinigers of huishoudelijke schoonmaakmiddelen. Gebruik geen chemicaliën.

- Stel oppervlakken niet bloot aan insectenwerend middel, oplosmiddelen, verdunners of andere vluchtige stoffen. Dit kan de kwaliteit van het oppervlak verminderen.
- Spuit geen water of andere vloeistoffen rechtstreeks op de TV. Vloeistof in de TV kan productfouten veroorzaken.
- Het oppervlak van het displaypaneel is behandeld en kan gemakkelijk worden beschadigd. Pas op dat u het niet bekrast met uw nagels of andere harde voorwerpen.
- Veeg de stekker ook regelmatig schoon met een droge doek.

■ Dienst/Reparatie

Verwijder nooit de kap/achterkant van de TV; er bevinden zich geen door de gebruiker te repareren onderdelen. Raadpleeg voor reparaties gekwalificeerd personeel.

■ Verpakking

Houd anti-vocht materialen en plastic zakken buiten het bereik van kinderen.

Plastic zakken kunnen verstikking veroorzaken en het antivochtigheidsmateriaal is schadelijk bij inslikken. In geval van accidentele ingestie, dwing de patiënt om te braken en naar het dichtstbijzijnde ziekenhuis te gaan.

■ Wijzigingen

Probeer dit product op geen enkele manier te wijzigen. Een ongeautoriseerde wijziging kan garantie op dit apparaat ongeldig maken. Er kan een elektrische schok en brand ontstaan.

■ Batterijen afstandsbediening

- Stel de afstandsbediening niet bloot aan vloeistoffen. Controleer regelmatig de toestand van de batterijen, om corrosie van de contacten te voorkomen.
- Onjuiste installatie kan leiden tot batterijlekkage, corrosie en explosie.
- Vervang alleen door hetzelfde type of een vergelijkbaar type.
- Meng oude en nieuwe batterijen niet.
- Meng verschillende soorten batterijen niet.
- Gebruik geen oplaadbare batterijen.
- Verbrand of breek de batterijen niet.
- Zorg ervoor dat u de batterijen op de juiste manier weggooit.
- Stel de batterijen niet bloot aan overmatige hitte zoals zonlicht, vuur en dergelijke.

■ Aarding van de buitenantenne

Als een buitenantenne wordt gebruikt, zorg dan dat het antennesysteem is beschermd tegen spanningspieken en opgebouwde statische ladingen.

■ Afhandeling

Raadpleeg het recyclinggedeelte van deze handleiding.



Wisselspanning: dit symbool geeft aan dat de nominale spanning aangegeven door het symbool de wisselspanning is.



Klasse II-product: dit symbool toont aan dat er geen veiligheidsaansluiting voor een beschermende aarding (aarde) vereist is.

Installatie

⚠ VOORZICHTIGHEID

- Zorg ervoor dat u het AC netsnoer loskoppelt voordat u een standaard of muurmontagebeugels installeert.
- Uw TV scherm is kwetsbaar. Zorg ervoor dat het TV scherm niet bekrast of beschadigd wordt door harde voorwerpen of door druk.
- Nadat de installatie voltooid is, controleert u of de TV stevig op een meubel staat of stevig is bevestigd aan de muurbeugels, voordat u alle beschermende folie verwijderd, indien aanwezig.

► Ondersteuning installatie

Volg de onderstaande illustraties de tekstinstructies om de installatiestappen te voltooien:

1. Plaats uw TV voorzichtig, met het scherm naar boven gericht, op een zacht, vlak oppervlak om beschadiging van de TV of krassen op het scherm te voorkomen.
2. Neem de 2 steunen uit de zak met accessoires en plaats de steunen in de sleuven aan de onderkant van de TV.
3. Zet de steunen stevig vast aan de TV met de 4 schroeven in de zak met accessoires.

32"/40"

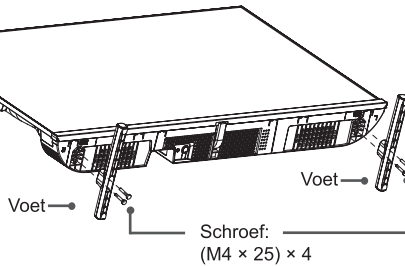

50"

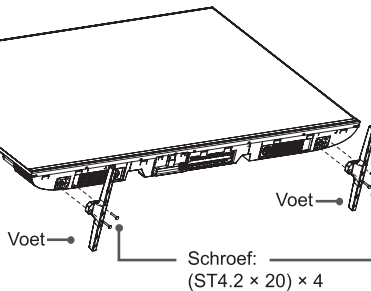

► De muurmontagebeugel installeren

Voordat u de instructies van de derde partij volgt om de muurbeugel te bevestigen, moet u het volgende doen:

1. Plaats de TV op een schoon, veilig en gevoerd oppervlak.
2. Als de TV-voeten al zijn bevestigd, verwijder deze dan.
3. Neem de moeren uit de accessoireset en draai ze in de gaten op het achterpaneel (zie fig. 1). (alleen voor het model 50")
4. Plaats afstandshouders (niet meegeleverd) tussen de TV en de beugel (zie fig. 2).

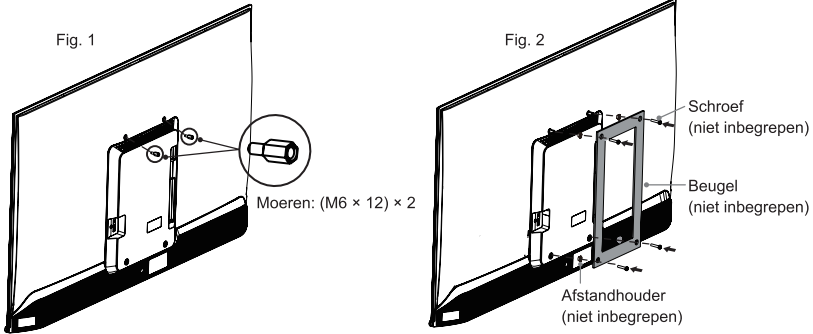

⚠ VOORZICHTIGHEID

Volg de instructies die bij de muurbevestiging zijn geleverd wanneer u de TV aan de muur monteert. Als de TV niet correct is gemonteerd, kan deze vallen en materiële schade of persoonlijk letsel veroorzaken.

- Plaats afstandshouders tussen de TV en de muurbeugels.
- De standaardafmetingen worden hieronder weergegeven.

Muurbevestigingsgatmodel (mm)	100 × 100 (32") 100 × 200 (40") 200 × 400 (50")
Muurmontage schroefmaat	M6
Aantal muurmontageschroeven	4

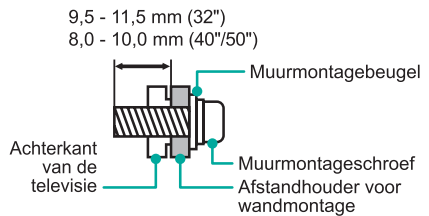

- We raden aan om de TV niet tegen een schuine muur te hangen. Zorg er tijdens het tegen een muur monteren van de TV voor dat uw toestel parallel aan de muur blijft en niet voorover leunt.

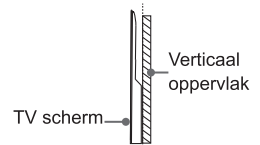

☒ OPMERKINGEN

- De diameter en lengte van de schroeven verschillen afhankelijk van het model van de muurmontagebeugel.
- De muurmontagebeugel is optioneel. Uw TV heeft mogelijk geen muurmontagebeugel. Raadpleeg de daadwerkelijke accessoires.

Uiterlijk en Aansluiting

32"/40"

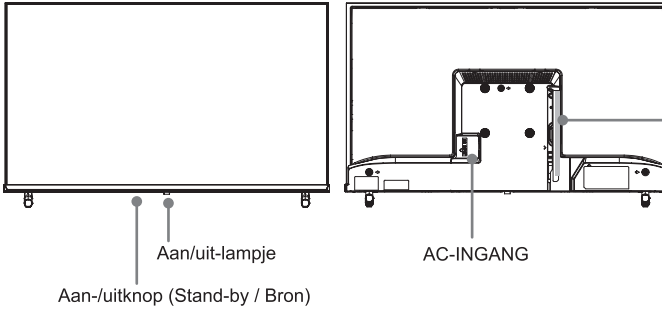

50"

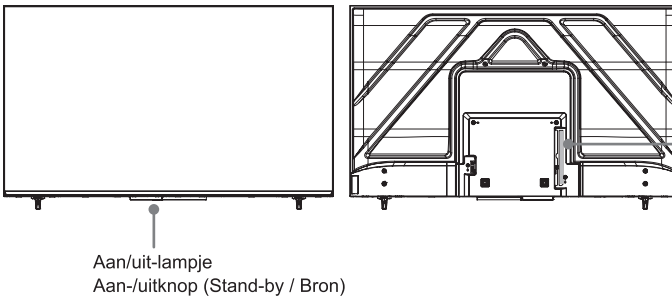

OPMERKINGEN

- De ANT2-aansluiting ondersteunt voedingstoevoer voor een satellietantenne (13/18 V, 420 mA max.)
- Het inschakelen van de TV vereist enkele seconden om programma's te laden. Schakel de TV niet snel uit omdat dit ertoe kan leiden dat de TV niet normaal werkt.
- De afbeelding is enkel ter referentie.

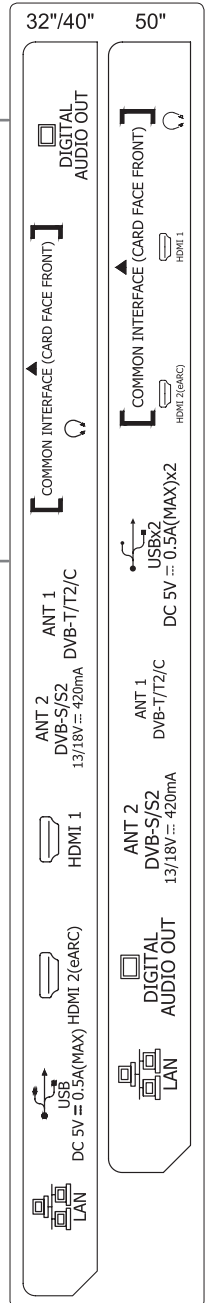













Onderdeel	Beschrijving
Aan/uit-lampje	Het lampje is wit in de stand-bymodus.
Aan/uit-knop (Stand-by / Bron)	Druk op deze knop om de TV in te schakelen. Druk opnieuw op de knop om het bedieningsmenu te openen en de focus te verplaatsen naar andere ingangen. Druk lang op de knop om een selectie te maken.
ANT (DVB-T/T2/C)	Sluit een externe VHF/UHF-antenne of kabel aan.
ANT (DVB-S/S2)	Sluit een externe satellietantenne aan.
HDMI	Sluit een HDMI-kabel aan op een extern apparaat.
HDMI (eARC)	Sluit een HDMI-kabel aan op een extern digitaal audiosysteem. Let op: het werkt alleen als de TV is aangesloten op een audio-ontvanger die de eARC-functie ondersteunt.
USB	Sluit een USB-apparaat aan om foto's te bekijken, muziek te luisteren of films te kijken. Opmerkingen: <ul style="list-style-type: none"> • Bij het aansluiten van een harde schijf of USB-hub, sluit altijd de AC-adapter van het aangesloten apparaat aan op de stroombron. USB 1.1- of USB 2.0-apparaten die meer dan 500 mA of 5 V vereisen, worden mogelijk niet ondersteund. De maximale ondersteunde stroom voor USB 3.0-apparaten is 1 A (alleen voor bepaalde modellen). Het overschrijden van de maximale ondersteunde stroom kan schade of gegevensverlies veroorzaken. • Bepaalde digitale camera's zijn mogelijk niet compatibel met de TV.
DIGITAL AUDIO OUT	Sluit een optische kabel aan op een extern digitaal audiosysteem.
LAN	Sluit een Ethernet-kabel aan om toegang te krijgen tot het internet.
COMMON INTERFACE	Plaats de CI+-module om gecodeerde diensten te bekijken, zoals pay-TV of sommige HD-kanalen. Opmerkingen: <ul style="list-style-type: none"> • Plaats of verwijder de Common Access-module niet herhaaldelijk, omdat dit de interface kan beschadigen en een storing kan veroorzaken. • U moet een module en een CI+ kaart verkrijgen bij de service-provider van de kanalen die u wilt bekijken. • CI+ wordt in sommige landen en regio's niet ondersteund.
HEADPHONE	Sluit een hoofdtelefoon aan om het geluid van de TV te beluisteren. Opmerking: Overmatige geluidsdruk van oortelefoons kan gehoorverlies veroorzaken.

OPMERKINGEN

- Controleer de plaats en het type van de aansluitingen voordat u iets aansluit. Losse aansluitingen kunnen problemen met het beeld of de kleur veroorzaken. Zorg ervoor dat alle aansluitingen stevig vast zitten.
- Niet alle A/V toestellen zijn geschikt om op een TV te worden aangesloten. Bekijk de gebruikershandleiding van uw A/V-toestel voor de compatibiliteit en de aansluitprocedure.
- Haal de stekker uit het stopcontact vóór u externe toestellen aansluit. Dit kan anders een elektrische schok veroorzaken.
- De locatie en namen van de aansluitingen op de TV kunnen variëren afhankelijk van het TV-model, en niet alle aansluitingen zijn op elk model beschikbaar.

Afstandsbediening

► Toetsen van de afstandsbediening

KNOP	BESCHRIJVING
	Aan/uit / Stand-by
INPUT / 	Selecteer de ingangsbronnen
APP	Toetsen voor snelle toegang tot de APP
Vier kleurentoetsen	Toetsen voor speciale functies
	Speciale toets voor het snel openen van inhoud
	Druk op het menu te openen
	Playpad-toetsen
^ / v / < / >	D-pad (omhoog/omlaag/links/rechts); terwijl je TV kijkt, druk je op de linker- of rechterknop om de huidige programmainformatie te bekijken
OK	Bevestigingstoets
	Onder het menu of de app, keer terug naar de vorige plaats
	Het startscherm weergeven
EXIT	Sluit het menu of sluit de toepassing
SUB.	Schakel de modus ondertiteling in of uit
VOL	Volume (omhoog/omlaag)
CH	Zender (omhoog/omlaag)
	Demp of zet het geluid van de TV terug op het oorspronkelijke niveau Bij sommige modellen kan lang drukken worden gebruikt als SUBTITLE
Nummertoeets	Selecteer een zender of geef een nummer in
GUIDE	Geef de elektronische programmagids weer (DTV-modus). Voor modellen met een knop  , zal deze knop bij lang indrukken dienen als CH.LIST-knop
CH.LIST	Geef de lijst met kanalen weer op het scherm
TEXT	Schakel de teletekstfunctie in/uit. Voor modellen met een knop  , zal deze knop bij lang indrukken dienen als INFO-knop
INFO	Geef de huidige programmeergegevens weer. Voor modellen met een knop  , zal deze knop bij lang indrukken dienen als TEXT-knop
	Snelle toegang tot zoeken
HomeOS	Open de HomeOS-ervaring
	Activeer de AI-assistent. Deze functie is mogelijk niet beschikbaar in sommige scenario's

OPMERKINGEN

- De bijgeleverde afstandsbediening zal verschillen, afhankelijk van het model, de landen/regio's. Controleer de informatie overeenkomstig de betreffende afstandsbediening in de zak met accessoires.
- De hier beschreven knoppen zijn alleen ter referentie. De werkelijke afstandsbediening kan variëren afhankelijk van het model, land/regio.

► Batterijen in de afstandsbediening plaatsen

1. Schuif de achterklep om het batterijcompartiment van de afstandsbediening te openen.
2. Plaats twee AAA-batterijen. Zorg ervoor dat de (+) en (-) uiteinden van de batterijen overeenkomen met de (+) en (-) uiteinden aangegeven in het batterijvak.
3. Sluit het batterijvak met het deksel.

► OPMERKINGEN

- Breng gebruikte batterijen naar een aangewezen inzamelpunt.
- Gebruik geen verschillende soorten van batterijen samen en combineer geen gebruikte en nieuwe batterijen.
- Verwijder oude batterijen onmiddellijk om lekkend batterijzuur in het batterijcompartiment te voorkomen.
- Verwijder de batterijen als de afstandsbediening gedurende lange tijd niet gebruikt zal worden.
- Een batterij in een omgeving met een extreem hoge temperatuur in het apparaat laten zitten, kan leiden tot een explosie of het lekken van brandbare vloeistof of gas.
- De chemische stoffen in batterijen kunnen uitslag veroorzaken. Reinig het batterijcompartiment met een doek als de batterijen lekken. Was uw huid onmiddellijk als deze in aanraking kwam met chemische stoffen.
- Risico op explosie wanneer de batterij wordt vervangen door een fout type.
- Een batterij in een brand of een warme oven gooien of een batterij mechanisch pletten of open snijden, kan leiden tot een explosie.
- Een batterij die wordt blootgesteld aan een extreem lage luchtdruk, kan leiden tot een explosie of het lekken van brandbare vloeistof of gas.

► Werkingsbereik van de afstandsbediening

1. De afstandsbediening werkt tot een afstand van 8 meter van de voorkant van de TV.
2. De hoek van de afstandsbediening: met de sensor voor de afstandsbediening als hoogste punt, op een afstand van 6 meter, ligt het bereik van de horizontale hoek binnen $\pm 30^\circ$ en dat van de verticale hoek binnen $\pm 15^\circ$.
3. De werkingsafstand kan variëren afhankelijk van het licht in de kamer.

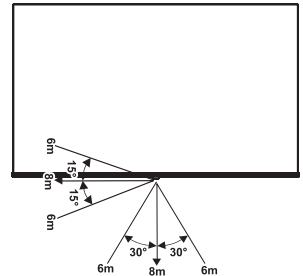

Deze eenheid weggooien

Het product mag niet worden beschadigd of ontmanteld en niet met het huishoudelijk afval worden weggegooid. Het moet worden verpakt en ingeleverd bij een erkend recycler.

Specificaties

Functies, voorkomen en specificaties zijn onderhevig aan wijzigingen zonder voorafgaande kennisgeving.

Onderdeel		32"	40"
Afmetingen (B × H × D)	Zonder steun	28,5 × 16,8 × 3,1 inch (725 × 426 × 78 mm)	35,4 × 20,1 × 3,1 inch (898 × 511 × 78 mm)
	Met steun	28,5 × 17,9 × 7,1 inch (725 × 455 × 180 mm)	35,4 × 21,2 × 7,1 inch (898 × 539 × 179 mm)
Gewicht	Zonder steun	7,5 lbs (3,4 kg)	10,6 lbs (4,8 kg)
	Met steun	7,7 lbs (3,5 kg)	10,8 lbs (4,9 kg)
Grootte actief scherm (diagonaal)		80 cm	100 cm
Audiovermogen		7 W + 7 W	7 W + 7 W
Vermogensdichtheid bedrijfsmodus		0,020 W/cm ²	0,017 W/cm ²
Onderdeel		50"	
Afmetingen (B × H × D)	Zonder steun	43,7 × 25,8 × 2,8 inch (1111 × 655 × 72 mm)	
	Met steun	43,7 × 27,1 × 9,7 inch (1111 × 688 × 247 mm)	
Gewicht	Zonder steun	16,3 lbs (7,4 kg)	
	Met steun	16,5 lbs (7,5 kg)	
Grootte actief scherm (diagonaal)		126 cm	
Audiovermogen		8 W + 8 W	
Vermogensdichtheid bedrijfsmodus		0,012 W/cm ²	
Verbruik bij netwerk in stand-by		≤ 2,0 W	
Verbruik in stand-bymodus		0,5 W	
Energieverbruik		Raadpleeg het typeplaatje.	
Voeding		Raadpleeg het typeplaatje.	
Schermresolutie		1920 × 1080	
Ontvangst systemen	Analoog	PAL-D/K, B/G, I, SECAM-D/K, B/G	
	Digitaal	DVB-T/T2, DVB-C, DVB-S/S2	
Specificaties draadloze LAN-module	Frequentiebereik	2,4 - 2,4835 GHz	
	Uitgangsvermogen (Max.)	2,4 - 2,4835 GHz 17 dBm	
	Standaarden	IEEE 802.11b/g/n	
Omgevingsomstandigheden		Temperatuur: 41°F - 95°F (5°C - 35°C) Vochtigheidsgraad: 20% - 80% RH Atmosferische druk: 86 kPa - 106 kPa	
HDMI-ingang		RGB / 60 Hz (640 × 480, 800 × 600, 1024 × 768) YUV / 60 Hz (480i, 480p, 720p, 1080i, 1080p) YUV / 50 Hz (720p, 1080i, 1080p)	

Overige informatie

Recycling/Licenties

WEEE (Afgedankte Elektrische en Elektronische Apparatuur)

Europese Richtlijn 2012/19/EU



Dit symbool op het product of op de verpakking geeft aan dat dit product niet met huishoudelijk afval mag worden weggegooid. Het is uw verantwoordelijkheid om uw gebruikte apparatuur af te voeren door het af te geven aan een aangewezen inzamelpunt voor het recyclen van afgedankte elektrische en elektronische apparatuur. De selectieve inzameling en recycling van uw gebruikte apparatuur op het moment van verwijdering draagt bij aan het behoud van natuurlijke hulpbronnen en zorgt ervoor dat deze worden gerecycled op manieren die de menselijke gezondheid en het milieu beschermen. Neem contact op met uw gemeente, uw afvalverwerkingsbedrijf of de winkel waar u het product hebt gekocht voor informatie over waar u uw gebruikte apparatuur kunt laten recyclen.

Batterijen



Conform de batterijrichtlijn mogen gebruikte batterijen niet met het huisvuil worden weggegooid. Bewaar uw batterijen in speciale containers voor dit doel in de detailhandel.

RoHS (Beperkingen van de Gevaarlijke Stof)

Europese Richtlijn 2011/65/EU



Deze Europese richtlijn beperkt het gebruik van gevaarlijke en gevaarlijke stoffen die moeilijk te recyclen zijn. Dit maakt het gemakkelijker om EEE te recyclen en helpt het milieu te beschermen. De stoffen in dit product zijn conform met RoHS.



De termen HDMI, HDMI High-Definition Multimedia Interface, HDMI Trade dress en de HDMI logo's zijn handelsmerken of gedeponeerde handelsmerken van HDMI Licensing Administrator, Inc.

32"/40"

VOOR DTS-PATENTEN, ZIE [HTTP://XPERI.COM/DTS-PATENTS/](http://XPERI.COM/DTS-PATENTS/).



VERVAARDIGD ONDER LICENTIE VAN DTS, INC. EN DOCHTERONDERNEMINGEN. DTS, DTS:X EN HET DTS:X LOGO ZIJN GEREgistREERDE HANDELSMERKEN OF HANDELSMERKEN VAN DTS, INC. EN HAAR GELIEERDE BEDRIJVEN IN DE VERENIGDE STATEN EN/ OF ANDERE LANDEN. © DTS, INC. EN DOCHTERONDERNEMINGEN. ALLE RECHTEN VOORBEHOUDEN.



Dolby, Dolby Atmos en het dubbele D-symbool zijn geregistreerde handelsmerken van Dolby Laboratories Licensing Corporation. Vervaardigd onder licentie van Dolby Laboratories. Vertrouwelijke, niet-gepubliceerde werken. Auteursrecht © 2012-2024 Dolby Laboratories. Alle rechten voorbehouden.

50"



Gefabriceerd onder licentie van DTS, Inc. en/of haar gelieerde bedrijven. Voor informatie over patenten, zie <https://xperi.com/dts-patents/>. DTS, het DTS-logo, DTS:X en het DTS:X-logo zijn handelsmerken of geregistreerde handelsmerken van DTS, Inc. en/of haar gelieerde bedrijven in de VS en/of andere landen. © DTS, Inc. en/of haar gelieerde bedrijven. Alle rechten voorbehouden.