



BAR 1300MK2



GEBRUIKERSHANDLEIDING

BELANGRIJKE VEILIGHEIDSINSTRUCTIES

Controleer de netspanning voordat je het apparaat gebruikt

De JBL Bar 1300MK2 (soundbar, afneembare luidsprekers en subwoofer) is ontworpen voor gebruik met 100-240 V wisselstroom, 50/60 Hz. Aansluiting op andere netspanning dan waarvoor het product is bedoeld, kan gevaarlijk zijn, brand veroorzaken en het apparaat beschadigen. Als je vragen hebt over de spanningsvereisten voor je specifieke model of over de netspanning in jouw regio, neem dan contact op met je verkoper of klantenservice voordat je de stekker in het stopcontact steekt.

Gebruik geen verlengsnoeren

Om veiligheidsrisico's te vermijden, gebruik alleen het netsnoer dat is meegeleverd met je apparaat. Wij adviseren geen verlengsnoeren te gebruiken met dit product. Net als bij alle andere elektrische apparaten mag je geen voedingskabels onder tapijten of vloerbedekking door leiden of er zware voorwerpen op plaatsen. Beschadigde netsnoeren moeten onmiddellijk worden vervangen door een geautoriseerd servicecentrum met een snoer dat aan de fabrieksspecificaties voldoet.

Ga voorzichtig om met het netsnoer

Trek bij het verwijderen van het netsnoer uit een stopcontact altijd aan de stekker, nooit aan het snoer. Als je van plan bent om deze luidspreker langere tijd niet te gebruiken, haal dan de stekker uit het stopcontact.

Maak de behuizing niet open

Binnen in dit product bevinden zich geen componenten waarop de gebruiker onderhoud kan of moet uitvoeren. Als de behuizing wordt geopend, kan dit een schokgevaar opleveren. Eventuele wijzigingen aan het apparaat kunnen de garantie ongeldig maken. Als per ongeluk water in het apparaat terechtkomt, de stekker direct uit het stopcontact trekken en contact opnemen met een erkend servicecentrum.



De batterij voor een optimale levensduur minstens om de 3 maanden volledig opladen. De levensduur van de batterij is afhankelijk van gebruikspatronen en omgevingscondities.



WAARSCHUWING

PROBEER DE BATTERIJ NIET TE OPENEN, TE REPAREREN OF UIT ELKAAR TE HALEN | VOORKOM KORTSLUITING | KAN EXPLODEREN ALS DE BATTERIJ IN HET VUUR WORDT GEGOOID | RISICO OP EXPLOSIE ALS DE BATTERIJ WORDT VERVANGEN DOOR EEN ONJUIST TYPE | GOOI GEBRUIKTE BATTERIJEN WEG OF RECYCLE ZE VOLGENS DE INSTRUCTIES

INHOUD

BELANGRIJKE VEILIGHEIDSINSTRUCTIES 2

1. INLEIDING 4

2. VERPAKKINGSINHOUD 5

3. PRODUCTOVERZICHT 6

- 3.1 Soundbar 6
 - 3.2 Afneembare luidsprekers 6
 - 3.3 Subwoofer 7
 - 3.4 Afstandsbediening 8
-

4. PLAATSING 9

- 4.1 Plaatsing op bureautafel 9
 - 4.2 Wandmontage 9
-

5. VERBINDEN 10

- 5.1 Maak verbinding met je tv en digitale apparaten 10
 - 5.2 Maak verbinding met je Bluetooth-apparaat 11
 - 5.3 Maak verbinding met je thuisnetwerk 12
-

6. INSTELLING 13

- 6.1 Sluit de afneembare achterluidsprekers en subwoofer aan 13
 - 6.2 Laad de afneembare luidsprekers op 13
 - 6.3 3D surround sound 14
 - 6.4 Gebruik van de afneembare luidsprekers 16
-

7. AFSPLEN 18

- 7.1 Inschakelen/Automatische stand-by/Automatisch ontwaken 18
- 7.2 Afspelen vanaf de tv-bron 19
- 7.3 Afspelen vanaf de HDMI IN-bron 19
- 7.4 Weergave vanaf de Bluetooth-bron 20
- 7.5 Afspelen via je thuisnetwerk 20
- 7.6 Afspelen in meerdere kamers 22

8. GEAVANCEERDE FUNCTIES 23

- 8.1 Audiosynchronisatie 23
 - 8.2 Aansluiting voor meerdere luidsprekers (Afneembare luidsprekers) 23
-

9. FABRIEKSINSTELLINGEN HERSTELLEN 23

10. SOFTWARE-UPDATE 24

11. SUBWOOFER OPNIEUW VERBINDEN 24

12. PRODUCTSPECIFICATIES 25

13. PROBLEMEN OPLOSSEN 26

14. HANDELSMERKEN 27

15. MEDEDELING OPEN SOURCE LICENTIE 28

1. INLEIDING

Bedankt voor je aankoop van de JBL BAR 1300MK2 (soundbar, afneembare luidsprekers en subwoofer). Het apparaat is ontworpen om je een buitengewone 3D-geluidservaring te bieden via je home entertainmentsysteem. Wij raden je aan een paar minuten de tijd te nemen om deze handleiding door te lezen. De handleiding geeft een beschrijving van het apparaat en biedt stapsgewijze instructies om het apparaat in te stellen en te gebruiken.

Om optimaal gebruik te kunnen maken van de functies en ondersteuning van het apparaat, moet je in de toekomst mogelijk de productsoftware bijwerken via internet. Raadpleeg het gedeelte Software-update in deze handleiding om te controleren of het apparaat over de nieuwste software beschikt.

Ontwerp en specificaties kunnen zonder voorafgaande kennisgeving worden gewijzigd. Als je vragen hebt over de soundbar, de installatie of de bediening, neem dan contact op met je verkoper of klantenservice of bezoek onze website: www.jbl.com.

JBL One app

Met de JBL One app kun je

- het apparaat eenvoudig installeren;
- verbinding maken met *muziekstreamingdiensten;
- nieuwe muziek ontdekken met geïntegreerde muziekdiensten;
- toegang krijgen tot software-updates wanneer deze beschikbaar zijn;
- audio-instellingen personaliseren;
- andere functies gebruiken.



Kijk voor meer informatie op [“5.3 Maak verbinding met je thuisnetwerk”](#) en [“7.5 Afspelen via je thuisnetwerk”](#).

OPMERKINGEN:

- *Een abonnement kan nodig zijn en wordt niet geleverd door de JBL One app.
- De app-schermen in deze gebruikershandleiding kunnen afwijken als gevolg van software-updates. Volg altijd de instructies van de app.

2. VERPAKKINGSINHOUD

Pak de doos voorzichtig uit en controleer of alle onderdelen zijn meegeleverd. Als een onderdeel beschadigd is of ontbreekt, het apparaat niet gebruiken en contact opnemen met je winkelier of klantenservice.

Soundbar



Subwoofer

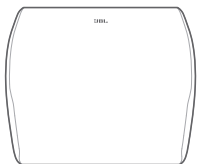

Afneembare luidsprekers (met oplaadbare batterij)



Afstandsbediening (met 2 AAA-batterijen)

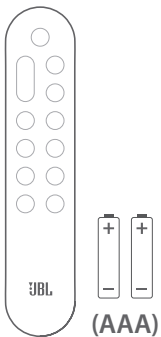

Netsnoer*

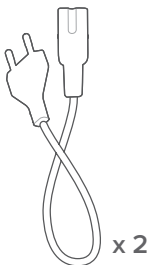

* Het aantal bijgeleverde netsnoeren en het type stekker verschillen per land.

HDMI-kabel (1,2 m/3.9 ft)

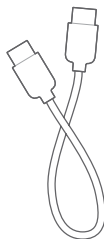

Zijkappen



Zijkappen



Beugels voor wandmontage

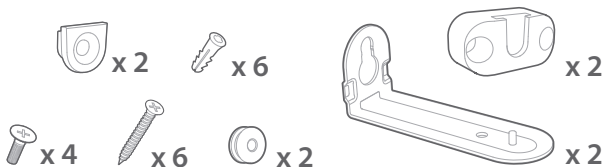

Productinformatie & sjabloon voor wandmontage

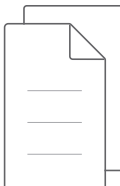

3. PRODUCTOVERZICHT

3.1 Soundbar

3.1.1 Voorpaneel & bovenpaneel

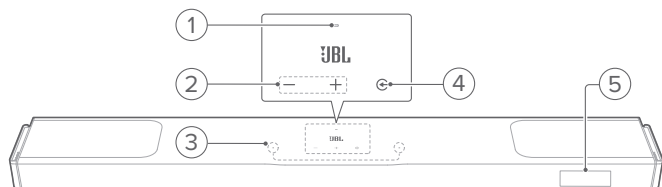

1) Status-indicator

Systeem:		
	Regelmatig pulserend (wit)	Systeem opstarten
	Snel pulserend (wit)	Software-update bezig
	Brandt continu (oranje)	Fabrieksinstellingen herstellen
Netwerkverbinding:		
	Langzaam pulserend (wit)	Wi-Fi instelmodus, of netwerk verbroken
	Brandt continu (wit)	Netwerk verbonden
	Brandt continu (geel)	Zwakke Wi-Fi-verbinding

2) -/+ (Volume)

- Activeer de soundbar.
- Verlaag of verhoog het volume.
- Druk tegelijkertijd op de twee knoppen om het geluid te dempen of dempen op te heffen.
- Houd de twee knoppen minimaal 10 seconden ingedrukt om de Wi-Fi instelmodus te activeren.

3) Microfoon

- Voor geluidskalibratie

4) C (Bron)

- Activeer de soundbar.
- Selecteer een geluidsbron: **TV** (standaard, voor audio-ingang van TV-aansluiting waarbij de **HDMI OUT** aansluiting prioriteit heeft boven de **OPTICAL** aansluiting), Bluetooth of de **HDMI IN**.
- Houd minimaal 3 seconden ingedrukt om de Bluetooth-koppelingsmodus te activeren.

5) Status-display

3.1.2 Achterpaneel

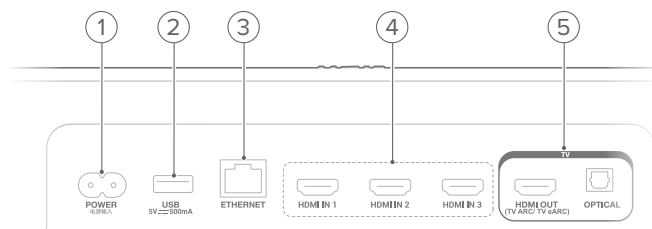

1) POWER

- Sluit aan op het stopcontact (met het meegeleverde netsnoer).

2) USB

- USB-connector voor software-update (alleen voor onderhoud).
- Aansluiten op USB-opslagapparaat voor afspelen van MP3-bestanden (voor VS- en APAC-versies; voor andere versies is USB alleen voor service).

3) ETHERNET

- Verbind met je thuisnetwerk via een Ethernet-kabel.

4) HDMI IN (1/ 2/ 3)

- Sluit aan op de HDMI-uitgang up je digitale apparaat.

5) TV-aansluitingen

HDMI OUT

- Sluit aan op de HDMI ARC / HDMI eARC ingang van je tv.

OPTICAL

- Sluit aan op de optische uitgang van je tv of digitale apparaat.

3.2 Afneembare luidsprekers

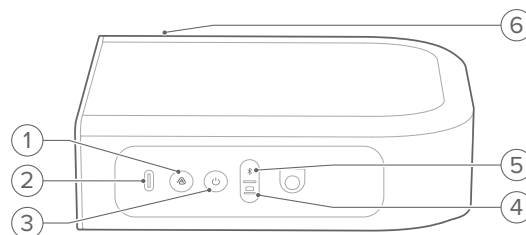

1)

- Indrukken om de verbinding met meerdere luidsprekers in of uit te schakelen.

2) USB Type-C-connector



- Voor het opladen van batterij

3)

- Indrukken om in te schakelen.
- Houd minimaal dan 3 seconden ingedrukt om uit te schakelen.

4) (Soundbar-modus)

- Indrukken om over te schakelen naar de soundbar-modus (zodat de afneembare luidsprekers werken als de surround-achterluidsprekers van de soundbar).
- Bronindicator

	Knippert regelmatig (wit)	Soundbar-modus geselecteerd / Verbinding maken met de soundbar
	Brandt continu (wit)	Verbonden met de soundbar

5) (Bluetooth-modus)

- Indrukken om over te schakelen naar de Bluetooth-modus (om de afneembare luidsprekers als zelfstandige Bluetooth-luidsprekers te laten werken).
- Bronindicator

	Knippert regelmatig (blauw)	Bluetooth koppelen / opnieuw verbinden
	Brandt continu (blauw)	Bluetooth aangesloten
	Knippert langzaam (blauw)	Bluetooth niet verbonden

- In de Bluetooth-modus indrukken om de Bluetooth-koppelingsmodus te openen.
- In de Bluetooth-modus minimaal 5 seconden ingedrukt houden om de Bluetooth Stereo-koppelingsmodus te openen (om verbinding te maken met de andere afneembare luidspreker en een Bluetooth-stereosysteem in te stellen).

6) Status-indicator



- Voor batterijvoeding

	Knippert (rood)	Batterij bijna leeg
	Brandt continu (rood)	Batterij wordt opgeladen

- Voor draadloze verbindingstatus

	Knippert regelmatig (wit)	Soundbar-modus geselecteerd / Verbinding maken met de soundbar
	Brandt continu (wit)	Verbonden met de soundbar

- Voor Bluetooth Stereo-koppeling

	Snel knipperend (cyaan)	Vervinding maken met de andere afneembare luidspreker (Bluetooth Stereo-koppelingsmodus)
	Brandt continu (cyaan)	Verbonden met de andere afneembare luidspreker (Bluetooth-stereo verbonden)

3.3 Subwoofer

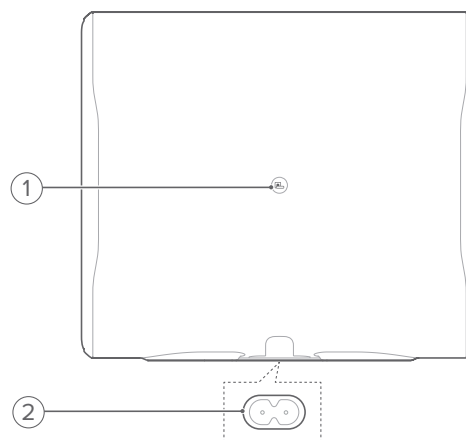

1)

- Indicator verbindingstatus

	Brandt continu (wit)	Verbonden met de soundbar
	Knippert snel (wit)	Koppelingsmodus
	Knippert regelmatig (wit)	Heraansluitingsmodus
	Brandt continu (oranje)	Standby modus

2) Voedingsaansluiting

- Sluit aan op het stopcontact (met het meegeleverde netsnoer).

3.4 Afstandsbediening

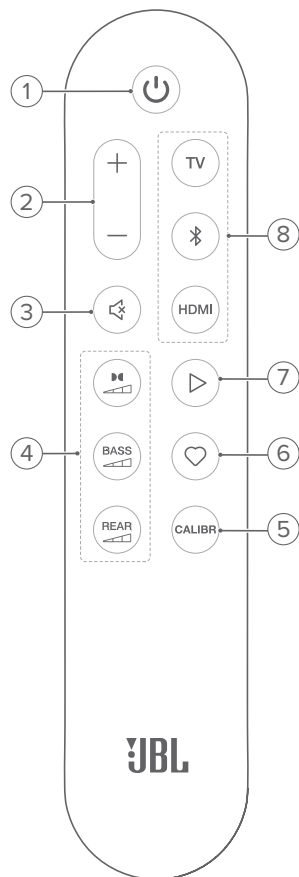

1)

- Schakel in of naar stand-by.

2) +/-

- Indrukken om het volume te verhogen of te verlagen.
- Houd ingedrukt om het volume continu te verhogen of te verlagen.

3) (Dempen)

- Dempen/dempen opheffen.

4) Geluidseffectknoppen



- Selecteer het niveau van het Dolby Atmos® / DTS:X® effect: midden (standaard), hoog of laag.

BASS



- Selecteer het basniveau voor de subwoofer: 1/2/3 (standaard)/4/5.

REAR

 (beschikbaar wanneer beide afneembare luidsprekers zijn losgekoppeld van de soundbar)

- Selecteer het surround sound-niveau voor de afneembare luidsprekers: midden (standaard), hoog, gedempt of laag.

5) CALIBR

- Start geluidskalibratie.

6) (Moment)

- Indrukken voor directe toegang tot de afspeellijst of luidsprekerinstellingen die je hebt gepersonaliseerd in de JBL One app.

7) (Regelaars voor afspelen Wi-Fi muziekstreaming of Bluetooth)

- Een keer indrukken: Afspelen pauzeren of hervatten
- Twee keer indrukken: Volgende nummer
- Drie keer indrukken: Vorige track

8) Bronkeuze

TV

- Selecteer de **TV** bron (standaard, voor audio-invoer van tv-aansluiting waar de **HDMI OUT** connector is prioritized over the **OPTICAL** connector)

(Bluetooth)

- Indrukken om de Bluetooth-bron te selecteren.
- Houd minimaal 3 seconden ingedrukt om de Bluetooth-koppelingsmodus te activeren.

HDMI

- Herhaaldelijk indrukken om te schakelen tussen de **HDMI IN** bronnen: HDMI 1(standaard)/2/3.

4. PLAATSING

4.1 Plaatsing op bureautafel

Plaats de soundbar, afneembare luidsprekers, en de subwoofer op een vlakke en stabiele ondergrond. Zie de aanbevolen afstand in het onderstaande diagram.

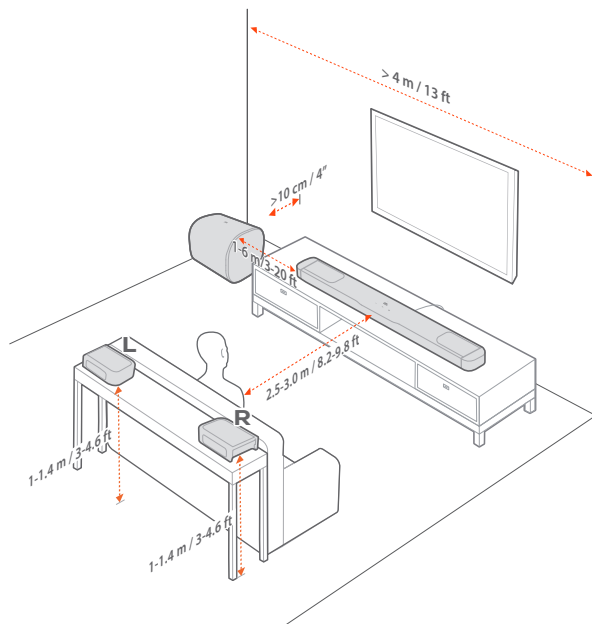

OPMERKINGEN:

- Het netsnoer moet correct zijn aangesloten op de voeding.
- Plaats geen voorwerpen op de soundbar, afneembare luidsprekers of subwoofer.
- Laad de afneembare luidsprekers op tijd op om te zorgen voor voldoende batterijvermogen (zie "6.2 Laad de afneembare luidsprekers op").
- Gebruik de meegeleverde zijkappen om de twee uiteinden van de soundbar af te dekken na het loskoppelen van de achterste surroundluidsprekers (zie Stap 6 onder "4.2.2 Bevestig de afneembare luidsprekers aan de muur als achterste surroundluidsprekers").

4.2 Wandmontage

Bevestig de soundbar en afneembare achterluidsprekers samen of afzonderlijk aan de muur.

4.2.1 De soundbar aan de muur monteren

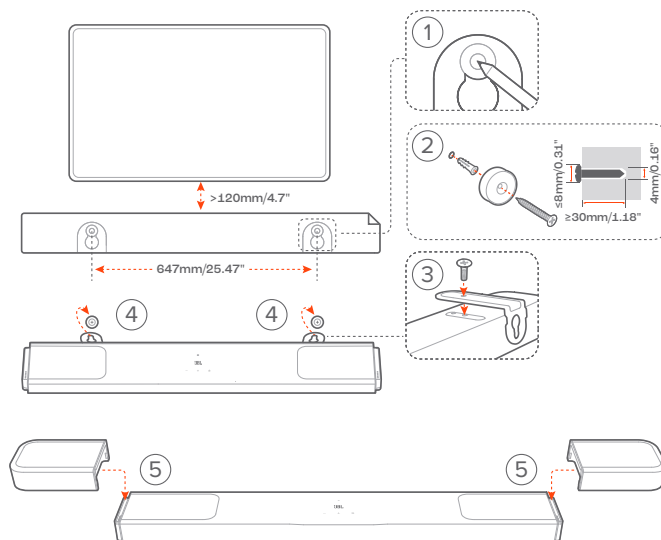

1. Voorbereiding:
 - a) Houd een afstand aan van ongeveer 120 mm / 4.7" van je TV, en plak het meegeleverde muurbevestigingssjabloon aan de muur met zelfklevende tape.
 - b) Gebruik een balpenpunt om de locatie voor de schroeven te markeren. Verwijder de sjabloon.
 - c) Boor een gat van 4 mm / 0.16" op de gemarkeerde plaats.
2. Installeer de steun voor wandmontagebeugel.
3. Bevestig de muurbeugel met de schroef aan de onderkant van de soundbar.
4. Monteer de soundbar.
5. Nadat de soundbar stevig aan de muur is bevestigd, plaats u de twee afneembare luidsprekers op de soundbar.

OPMERKINGEN:

- Zorg ervoor dat de muur het gewicht van de soundbar kan ondersteunen.
- Installeer alleen op een verticale muur.
- Vermijd plaatsen die blootstaan aan hoge temperatuur of vochtigheid.
- Controleer vóór het monteren dat de kabels tussen de soundbar en externe apparaten goed kunnen worden aangesloten.
- Zorg ervoor dat de soundbar is losgekoppeld van de netspanning voordat je het apparaat op de wand monteert. Voorkom het gevaar van een elektrische schok.
- Om de soundbar te verplaatsen, verwijdert u eerst de twee afneembare luidsprekers. Dit kan onopzettelijke schade te voorkomen.
- Gebruik de meegeleverde zijkappen om de twee uiteinden van de soundbar af te dekken na het loskoppelen van de achterste surroundluidsprekers (zie Stap 6 onder "4.2.2 Bevestig de afneembare luidsprekers aan de muur als achterste surroundluidsprekers").

4.2.2 Bevestig de afneembare luidsprekers aan de muur als achterste surround-luidsprekers

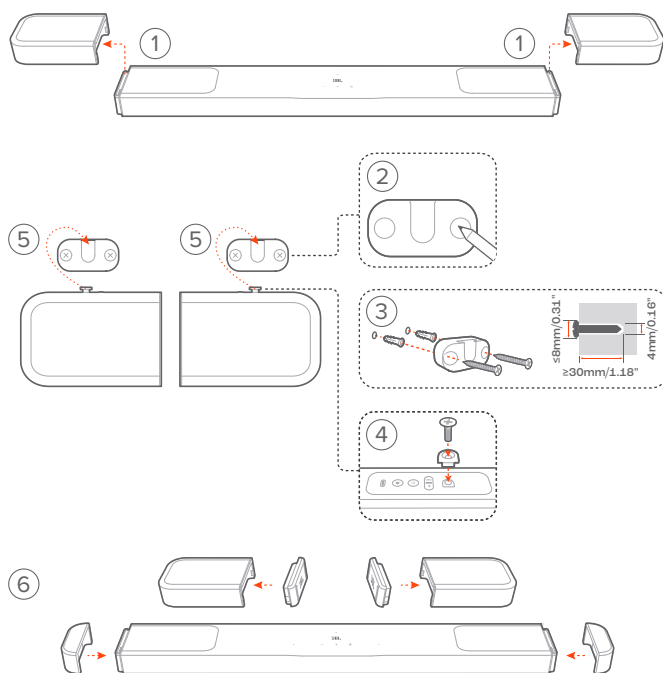

1. Verwijder de twee afneembare luidsprekers van de soundbar.
2. Gebruik een balpen om de locatie te markeren.
3. Installeer de wandmontagebeugel.
4. Bevestig de steun aan de achterkant van de luidsprekers.
5. Monteer de luidsprekers.
6. Installeer indien nodig de zijkappen.

5. VERBINDEN

5.1 Maak verbinding met je tv en digitale apparaten

Voor audioweergave via de soundbar sluit je de soundbar aan op je tv met de meegeleverde HDMI-kabel of een optische kabel (apart verkrijgbaar).

Een HDMI-verbinding ondersteunt digitale audio en video met één enkele kabel. Een HDMI-aansluiting is de beste optie voor de soundbar.

OPMERKINGEN:

- Wanneer zowel HDMI- als optische kabels op de soundbar zijn aangesloten voor audio-invoer via de tv-verbinding, krijgt de HDMI-verbinding prioriteit.
- Volledige compatibiliteit met alle HDMI-CEC-apparaten is niet gegarandeerd.
- Met de 6 up-firing luidsprekers en de afneembare surround-luidspreker, kan de Dolby surround-upmixer van de soundbar de kanaal gebaseerde audio van Dolby Digital-formaat, inclusief 5.1- en 7.1-inhoud, uitbreiden en een meeslepende 3D Atmos-ervaring bieden.
- * De HDMI-kabel (voor aansluiting op digitale apparaten) en de optische kabel worden apart verkocht.

5.1.1 TV (HDMI eARC)

(Aanbevolen verbinding voor de beste Dolby Atmos prestaties)

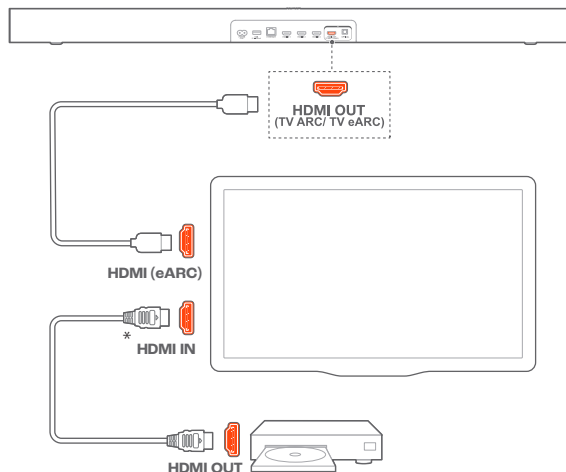

1. Verbind de soundbar met de **HDMI IN (eARC)** aansluiting op je tv met de meegeleverde HDMI-kabel.
 - Controleer op je tv of HDMI-CEC en HDMI eARC zijn ingeschakeld. Raadpleeg de gebruikershandleiding van je tv voor meer informatie.
2. Gebruik een HDMI-kabel (V2.0 of hoger) om je tv aan te sluiten op je digitale apparaat, bijv. een streamingapparaat, set-top box, dvd/Blu-ray-speler of gameconsole.
 - Controleer op je digitale apparaat of HDMI-CEC is ingeschakeld. Raadpleeg de gebruikershandleiding van je digitale apparaat voor meer informatie.
 - Selecteer "Bitstream" of "Ruwe data" in de instellingen voor audio-uitvoer op je tv of digitale apparaat voor de beste Dolby Atmos-prestaties.

OPMERKING:

- Om audio af te spelen vanaf het digitale apparaat dat is aangesloten op je tv, selecteer je de optie **TV bron** (zie "[7.2 Afspelen vanaf de tv-bron](#)").

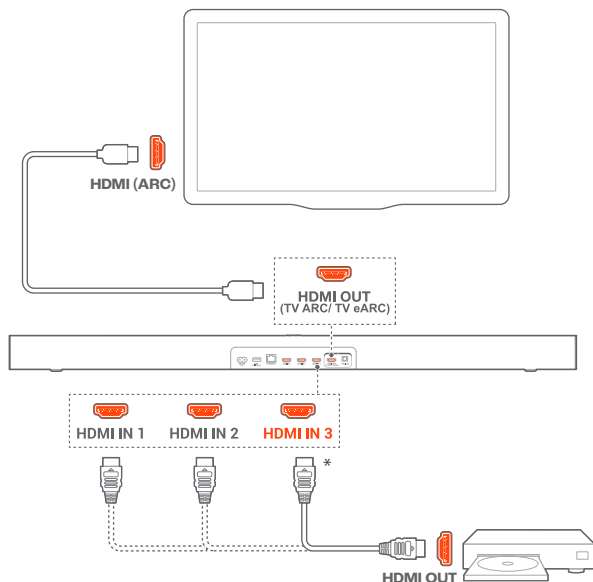
5.1.2 TV (HDMI ARC)

1. Verbind de soundbar met de **HDMI IN (ARC)** aansluiting op je tv met behulp van de meegeleverde HDMI-kabel.
 - Controleer op je tv of HDMI-CEC en HDMI ARC zijn ingeschakeld. Raadpleeg de gebruikershandleiding van je tv voor meer informatie.
2. Gebruik een HDMI-kabel (V2.0 of hoger) om de soundbar te verbinden met je digitale apparaat, bijv. een set-top box, dvd/Blu-ray-speler of gameconsole.
 - Controleer op je digitale apparaat of HDMI-CEC is ingeschakeld. Raadpleeg de gebruikershandleiding van je digitale apparaat voor meer informatie.
 - Selecteer "Bitstream" of "Ruwe data" in de instellingen voor audio-uitvoer op je digitale apparaat voor de beste Dolby Atmos-prestaties.

OPMERKINGEN:

- Om audio af te spelen vanaf het digitale apparaat dat is aangesloten op de soundbar, selecteer je **HDMI IN** bron (zie "[7.3 Afspelen vanaf de HDMI IN-bron](#)").
- Als je tv HDMI eARC niet ondersteunt, zorg er dan voor dat je het digitale apparaat aansluit via de **HDMI IN** connector op de soundbar in plaats van op je tv. Anders kan de Dolby Atmos-informatie niet worden doorgegeven aan de HDMI (ARC) aansluitingen naar de soundbar.

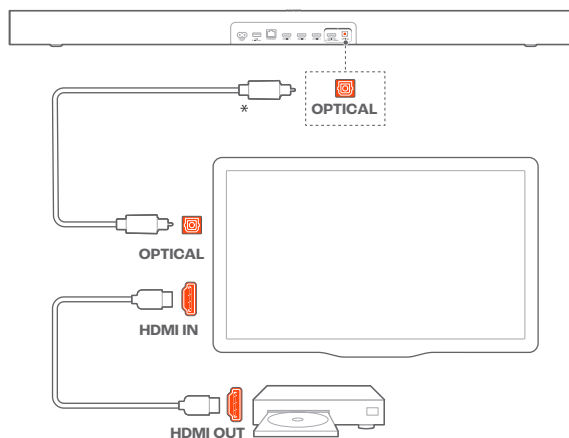
5.1.3 OPTISCHE

1. Verbind de soundbar met je tv met een optische kabel.
2. Gebruik een HDMI-kabel (V2.0 of hoger) om je tv aan te sluiten op je digitale apparaat, bijv. een streamingapparaat, set-top box, dvd/Blu-ray-speler of gameconsole.

OPMERKING:

- Om muziek af te spelen via de optische kabel selecteer je de **TV** bron (zie "[7.2 Afspelen vanaf de tv-bron](#)").

5.2 Maak verbinding met je Bluetooth-apparaat

Gebruik Bluetooth om de soundbar te verbinden met je Bluetooth-apparaat, b.v. smartphone, tablet en laptop.

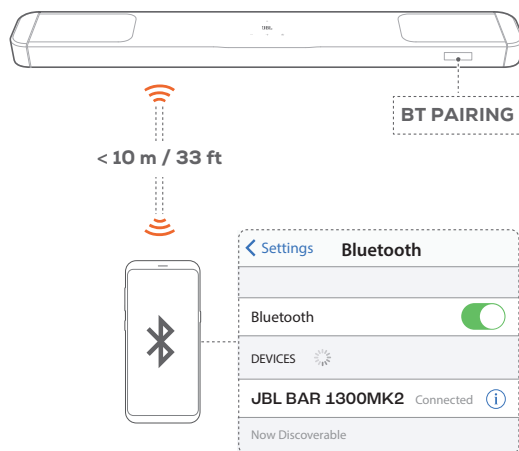
**5.2.1 Verbind een Bluetooth-apparaat**

1. Om de Bluetooth-bron te selecteren druk je op **Ⓞ** op de soundbar of **Ⓞ** op de afstandsbediening.
 - "**BT PAIRING**": Klaar voor Bluetooth-koppeling
2. Schakel Bluetooth in op je Bluetooth-apparaat en zoek binnen drie minuten naar "**JBL BAR 1300MK2**".
 - "**BT CONNECTED**": Verbinding gemaakt. Er klinkt een bevestigingstoon.

5.2.2 Sluit het laatst gekoppelde apparaat opnieuw aan

Je Bluetooth-apparaat blijft gekoppeld wanneer de soundbar in de standby-modus wordt geschakeld. De volgende keer dat je de Bluetooth-bron inschakelt, maakt de soundbar automatisch opnieuw verbinding met het laatst gekoppelde apparaat.

5.2.3 Verbinding maken met een ander Bluetooth-apparaat

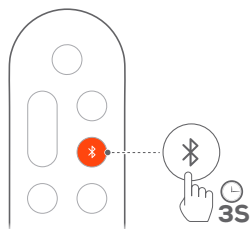

1. In de Bluetooth-bron houd je op de soundbar of op de afstandsbediening ingedrukt tot “BT PAIRING” wordt getoond.
→ De soundbar schakelt naar de Bluetooth-koppelingsmodus.
2. Volg stap 2 onder “[5.2.1 Verbind een Bluetooth-apparaat](#)”.
 - Als het apparaat ooit met de soundbar is gekoppeld, ontkoppel je eerst “JBL BAR 1300MK2” op het apparaat.

OPMERKINGEN:

- De Bluetooth-verbinding wordt verbroken als de afstand tussen de soundbar en het Bluetooth-apparaat groter is dan 10 m (33 ft).
- Elektronische apparaten kunnen radio-interferentie veroorzaken. Apparaten die elektromagnetische golven genereren, zoals magnetrons en draadloze LAN-apparaten, moeten uit de buurt van de soundbar worden gehouden.

5.3 Maak verbinding met je thuisnetwerk

Met de JBL One app en de ondersteunde streamingdiensten (Google Cast, AirPlay, Spotify Connect, Tidal Connect en Roon Ready), kun je met de soundbar audio streamen vanaf smartphones of tablets.

5.3.1 Wifi-verbinding met je thuisnetwerk

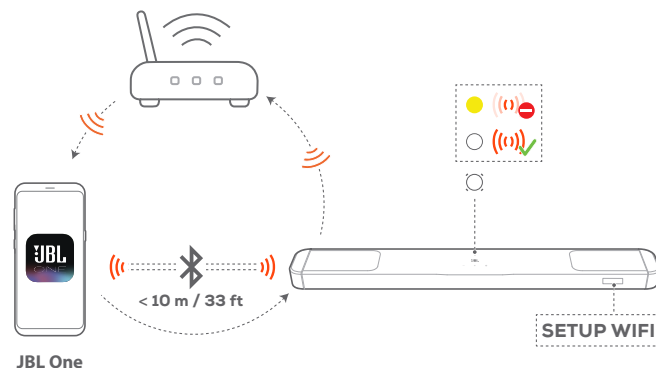

1. Ga op de soundbar naar de wifi-installatiemodus:
 - Druk op een willekeurige knop op de soundbar (zie “[7.1 Inschakelen/Automatische stand-by/Automatisch ontwakken](#)”).
→ Als de soundbar niet is verbonden met een netwerk, wordt “HELLO” weergegeven. Druk vervolgens op “SETUP WIFI”.
→ Als je soundbar niet wordt ontdekt door de JBL One app, houd en samen meer dan 10 seconden ingedrukt om de Wifi-instelmodus opnieuw te openen.
2. Sluit je Android™- of iOS-apparaat aan op je Wi-Fi-thuisnetwerk. Download de JBL One app.
3. Start de JBL One app. Volg de instructies van de app om de Wifi-configuratie te voltooien.

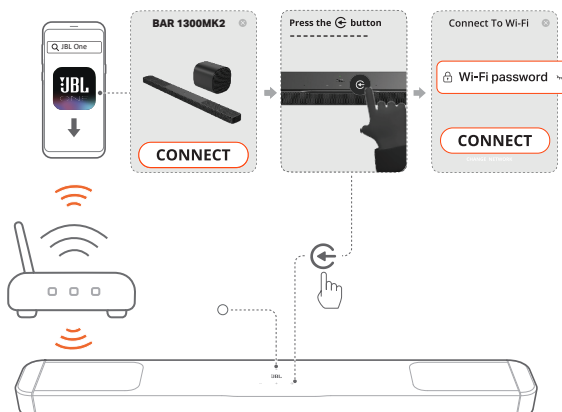

- (Continu wit): De soundbar is verbonden met je thuisnetwerk.
- Je kunt muziek streamen vanaf de JBL One app of de streamingdiensten die je hebt ingeschakeld in de JBL One app (zie “[7.5 Afspelen via je thuisnetwerk](#)”).

5.3.2 Bekabelde verbinding met je thuisnetwerk (optioneel)

1. Gebruik een ethernetkabel (niet meegeleverd) om de soundbar op je thuisnetwerk aan te sluiten.

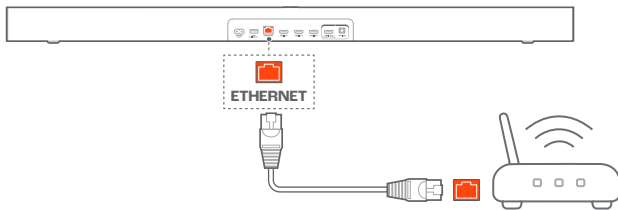

2. Download en start de JBL One app op je Android- of iOS-apparaat om muziek te streamen.

OPMERKINGEN:

- Op je Android- of iOS-apparaat kun je de naam van de soundbar wijzigen in de JBL One app.
- Voeg de soundbar op je iOS-apparaat toe aan de Apple Home-app en beheer deze samen met andere AirPlay-compatibele luidsprekers.
- Als de soundbar op je iOS-apparaat is toegevoegd aan je Wifi-thuisnetwerk, kun je AirPlay-streaming starten vanuit een AirPlay-compatibele app (Zie “7.5.4 Afspelen via AirPlay”).
- De beschikbaarheid van online muziekstreamingservices verschilt per land.
- Voor sommige functies zijn abonnementen of diensten vereist die niet in alle landen beschikbaar zijn.

6. INSTELLING

6.1 Sluit de afneembare achterluidsprekers en subwoofer aan

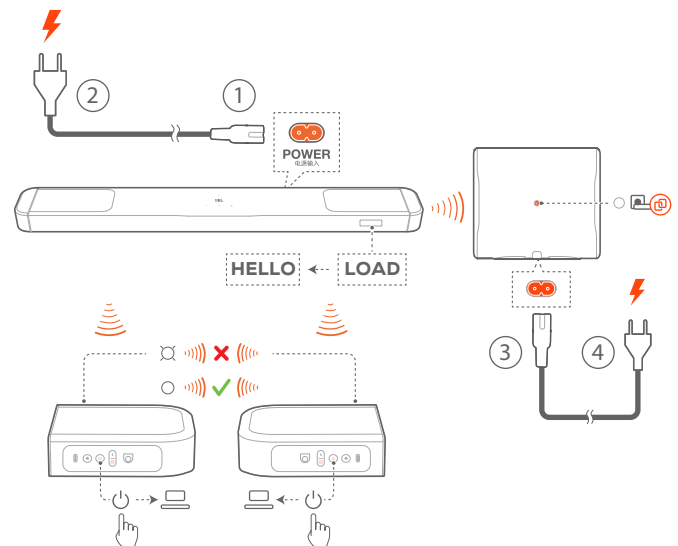

1. Sluit het meegeleverde netsnoer aan op de soundbar.
→ Het scherm op de soundbar toont “LOAD” en dan “HELLO”.
2. Ga als volgt te werk om de verbinding te maken:
 - Sluit de subwoofer aan op de voeding met het meegeleverde netsnoer;
→ De soundbar verbindt de subwoofer automatisch.
Verboden: wordt continu wit op de subwoofer.
 - Dock de afneembare luidsprekers op de soundbar of druk op . Druk vervolgens op de afneembare luidsprekers om ze snel weer aan te sluiten op de soundbar.
→ De soundbar verbindt de afneembare luidsprekers automatisch.
Verboden: De statusindicator op de afneembare luidsprekers brandt ononderbroken wit (○).

OPMERKINGEN:

- Gebruik alleen de meegeleverde netsnoeren.
- Voordat je de stekker in het stopcontact steekt, moeten alle andere aansluitingen zijn gemaakt (zie “5.1 Maak verbinding met je tv en digitale apparaten”).

6.2 Laad de afneembare luidsprekers op

Wanneer de batterij van de afneembare surround-luidsprekers leeg is, valt hun draadloze verbinding met de soundbar weg. De eerste keer dat u de twee afneembare luidsprekers gebruikt, laadt u ze ongeveer 4 uur op om voldoende batterijvermogen te hebben.

- Wanneer de batterij bijna leeg is, knippert de statusindicator rood op de afneembare surround-luidsprekers en “REAR SPKR LOW BATT” wordt weergegeven op de soundbar.

→ Wanneer de batterij leeg raakt, wordt “DOCK REAR SPKR” weergegeven op de soundbar.

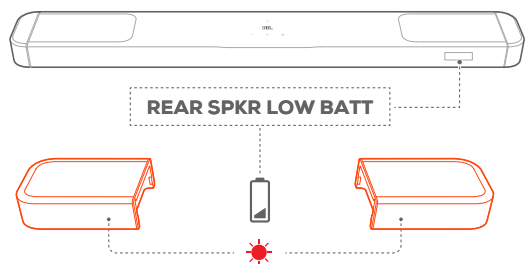

6.2.1 Opladen door de afneembare luidsprekers in het dock te plaatsen

Het opladen begint wanneer u de afneembare luidsprekers op de soundbar plaatst.

→ Wanneer de soundbar overschakelt naar de standby-modus, gaat ● branden; ● gaat uit wanneer de afneembare luidsprekers volledig zijn opgeladen.

→ Het duurt ongeveer 4 uur om de lege batterij volledig op te laden.

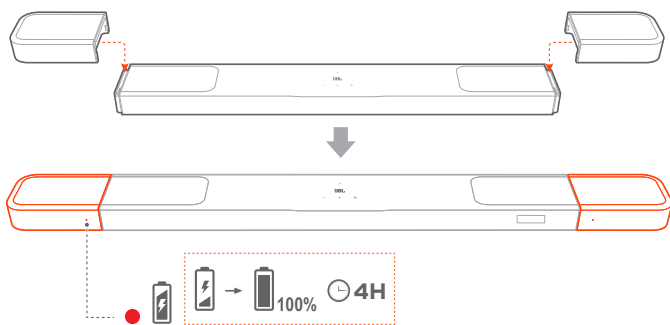

6.2.2 Opladen via een USB-kabel

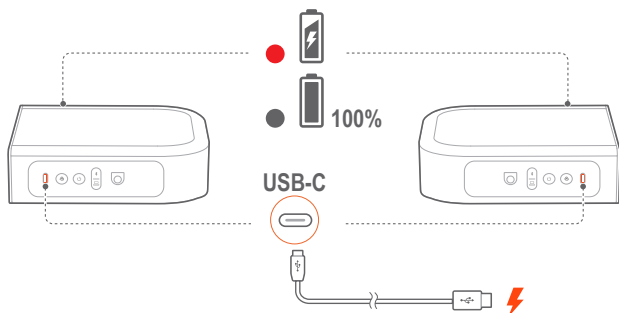

- Gebruik een USB-C-kabel (apart verkrijgbaar) om de afneembare luidsprekers vervolgens aan te sluiten op de voeding.
- Voor de afneembare luidsprekers wordt de statusindicator gebruikt voor statusindicatie van zowel batterijvermogen als draadloze verbinding (zie “3.2 Afneembare luidsprekers”).

6.3 3D surround sound

6.3.1 Geluidskalibratie

Optimaliseer je 3D surround sound-ervaring voor je eigen unieke luisteromgeving.

Voor geluidskalibratie moet je ervoor zorgen dat:

- je kamer stil is;
- de soundbar en de twee afneembare achterluidsprekers staan volledig in elkaars zicht, zonder obstakels ertussen;
- de linker- en rechterachterluidsprekers goed zijn geplaatst, de L luidspreker staat links en de R luidspreker staat rechts.

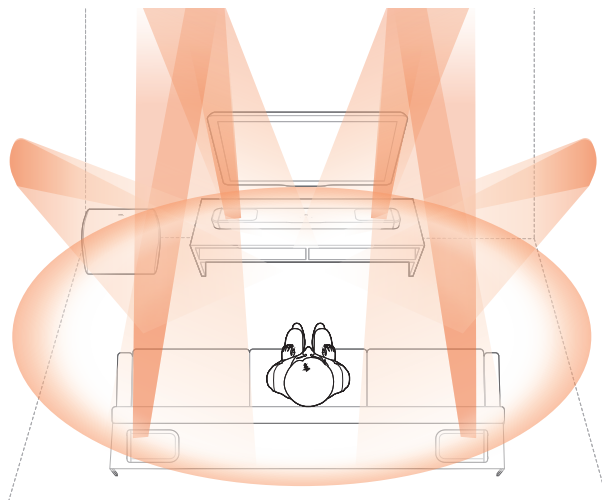

1) Kalibreer de luisterzone

1. Plaats de afneembare achterluidsprekers naast je zitpositie.

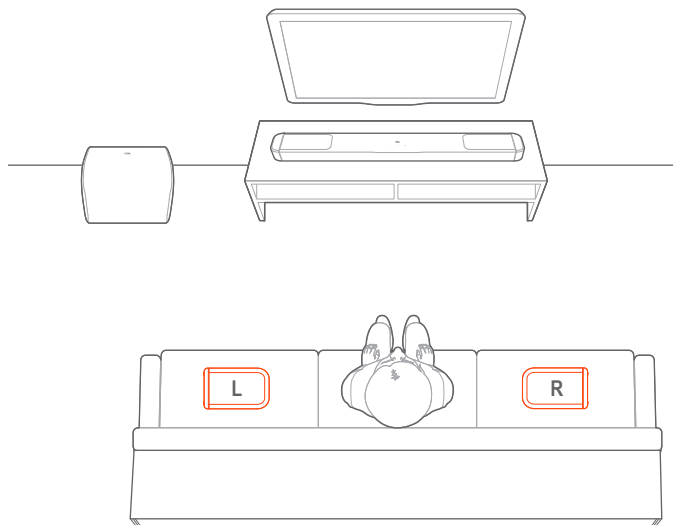

- Zorg ervoor dat de twee afneembare luidsprekers zijn aangesloten op de soundbar (zie “6.1 Sluit de afneembare achterluidsprekers en subwoofer aan”).

2. Druk op de afstandsbediening op **CALIBR** om de kalibratie te starten.
→ **"1-CALIBRATION"** wordt weergegeven op de soundbar.

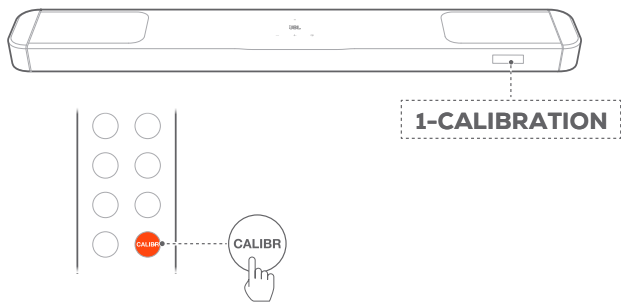

3. Wanneer **"PRESS AGAIN TO CONFIRM"** wordt weergegeven, druk je opnieuw op **CALIBR**.
→ Het aftellen begint vanaf 5 tot 1.
→ Er is een kalibratietoon te horen. Audiokalibratie begint.
"CALIBRATING": Kalibratie is bezig
"1-DONE": De kalibratie van de luisterzone is voltooid.

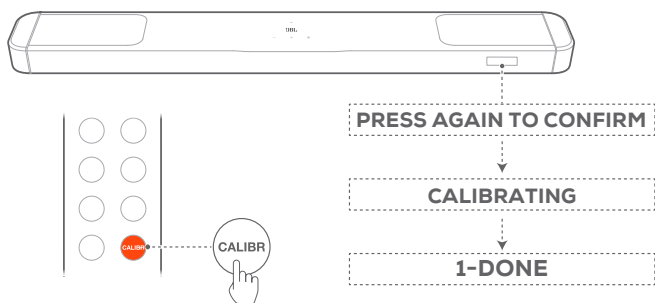

2) Kalibreer de luidsprekerpositie

1. Plaats de afneembare achterluidsprekers op de gewenste locatie.

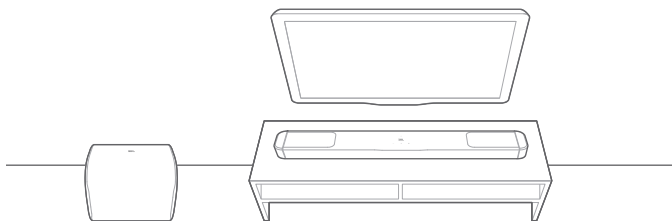

2. Druk op de afstandsbediening op **CALIBR**.
→ **"2-CALIBRATION"** wordt weergegeven op de soundbar.
→ Het aftellen begint vanaf 5 tot 1.
→ Er is een kalibratietoon te horen. Audiokalibratie begint.
"CALIBRATING": Kalibratie bezig
"2-DONE": De kalibratie van de luidsprekerpositie is voltooid.

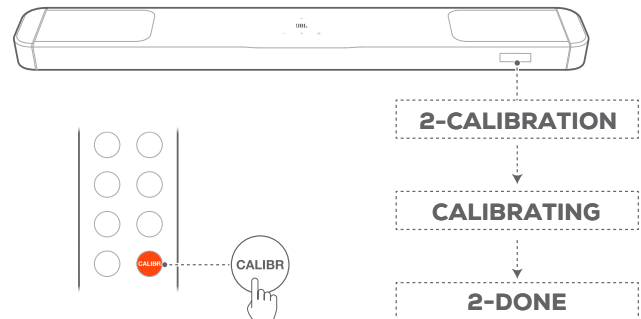

OPMERKING:

- Tijdens geluidskalibratie zijn alle knoppen op de afstandsbediening uitgeschakeld, behalve: **⏻** en **CALIBR**.

6.3.2 Dolby Atmos / DTS:X

Dolby Atmos of DTS:X levert, overhead-audiodistributie voor krachtige 3D-geluidonderdompeling.

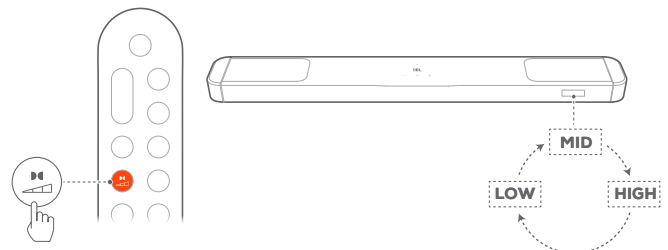

1. Om het surround-geluid van Dolby Atmos of DTS:X af te spelen, sluit je de Blu-ray-speler of streamingapparaat aan en speel je deze af zoals beschreven onder ["5.1 Maak verbinding met je tv en digitale apparaten"](#).
2. Druk op **⏻** op de afstandsbediening om te schakelen tussen midden (standaard), hoog of laag om het geluidsniveau voor Dolby Atmos of DTS:X aan te passen.

OPMERKING:

- Dolby Atmos- en DTS:X-geluidseffecten zijn alleen van toepassing op hun respectieve audio-inhoud.

6.3.3 Instellingen achter

Met beide afneembare achterluidsprekers losgekoppeld, kunt u het surround-geluidsniveau selecteren.

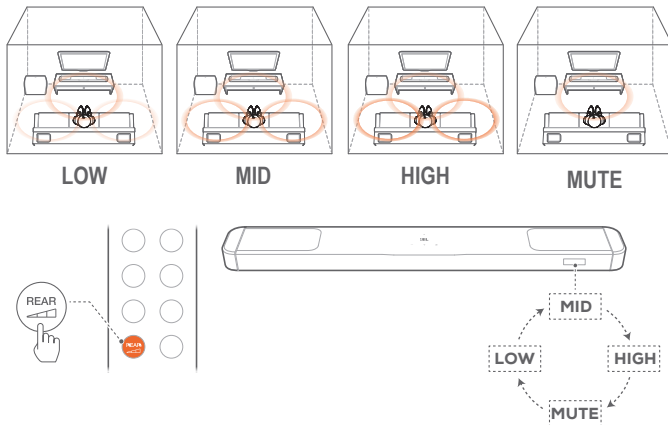

1. Controleer of de soundbar en de afneembare achterspeakers draadloos zijn verbonden (zie [“6.1 Sluit de afneembare achterluidsprekers en subwoofer aan”](#)).
2. Druk op de afstandsbediening op om te schakelen tussen surroundgeluidsniveaus.
 - “MID”/“HIGH”/“MUTE”/“LOW” wordt getoond (Standaard: “MID”).
 - “UNDOCK REAR SPKR” wordt getoond als de afneembare achterluidsprekers op de soundbar zijn gedockt.

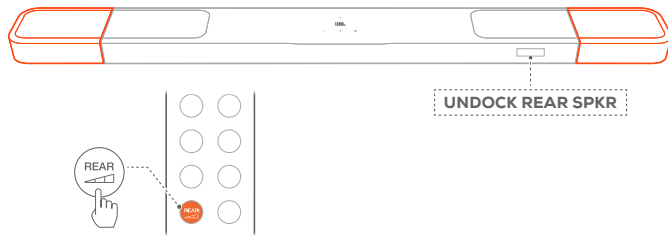

6.3.4 Bas-instelling

Je kunt de bas naar voorkeur instellen.

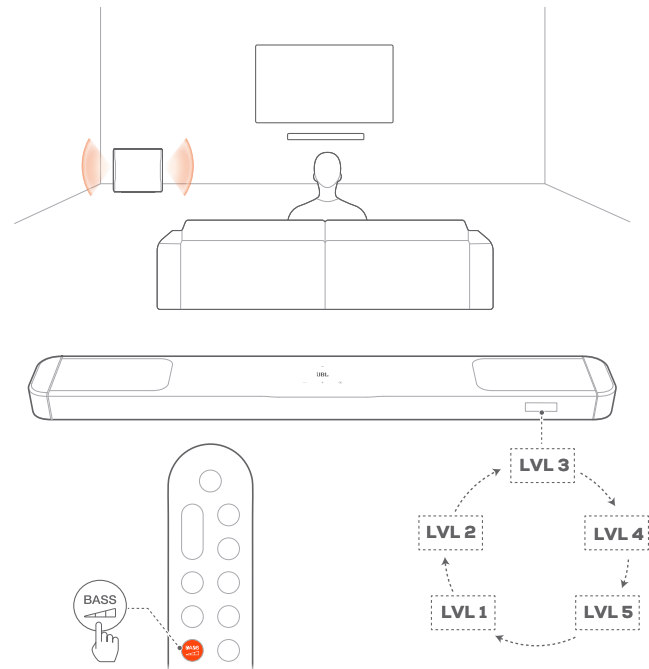

- Druk op de afstandsbediening op om te schakelen tussen basniveaus.
- “LVL1” tot “LVL5” wordt weergegeven (Standaard: “LVL3”).

6.4 Gebruik van de afneembare luidsprekers

Met de afneembare luidsprekers kun je

- de achterluidsprekers instellen als zelfstandige Bluetooth-luidsprekers of als een Bluetooth-stereosysteem.
- Audio Broadcasting of 's Nachts luisteren inschakelen voor meer luisterplezier.

6.4.1 Alleenstaande Bluetooth-luidsprekers

Elk van de afneembare achterluidsprekers kan een zelfstandige Bluetooth-luidspreker zijn.

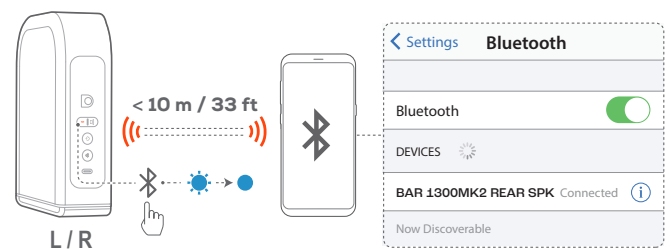

Verbind een Bluetooth-apparaat

1. Druk op de linker- of rechterluidspreker op om over te schakelen naar de Bluetooth-modus.
 - : Klaar voor Bluetooth-koppeling
 - De afneembare achterluidspreker wordt losgekoppeld van de soundbar.

- Schakel Bluetooth in op je Bluetooth-apparaat en zoek binnen 3 minuten naar **“BAR 1300MK2 REAR SPK”**.
→ ● : Verbinding gemaakt
- Start het afspelen van audio op je Bluetooth-apparaat.

Sluit het laatst gekoppelde apparaat opnieuw aan

Je Bluetooth-apparaat blijft behouden als een gekoppeld apparaat wanneer de luidspreker naar de stand-bymodus gaat. De volgende keer dat je overschakelt naar de Bluetooth-modus, maakt de luidspreker automatisch opnieuw verbinding met het laatst gekoppelde apparaat.

Verbinding maken met een ander Bluetooth-apparaat

- Druk in de Bluetooth-modus op op de linker- of rechterluidspreker.
→ : De luidspreker gaat naar de Bluetooth-koppelingsmodus.
- Volg stap 2 onder [“Verbind een Bluetooth-apparaat”](#).

6.4.2 Bluetooth-stereosysteem

Door de twee afneembare speakers met elkaar te verbinden, kunt u een stereo muzieksysteem opstellen met L (linker) en R (rechter) kanalen.

- Zorg ervoor dat de linker en rechter achterluidsprekers correct zijn geplaatst, met de **L** luidspreker aan de linkerkant en de **R** luidspreker aan de rechterkant.
- Sluit de twee luidsprekers aan:
 - Houd op een van de luidsprekers ingedrukt totdat de statusindicator cyaan knippert.
 - Houd binnen 3 minuten de op de andere luidspreker ingedrukt totdat de statusindicator cyaan knippert.
→ : Klaar voor Bluetooth-stereokoppeling
→ ● : Bluetooth-stereo verbonden

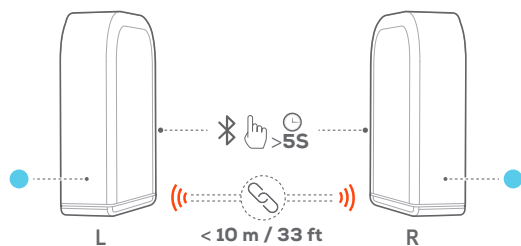

- De twee luidsprekers beginnen muziek af te spelen vanaf het apparaat dat is aangesloten op de primaire luidspreker.

De Bluetooth-stereoverbinding tussen de twee luidsprekers verbreken

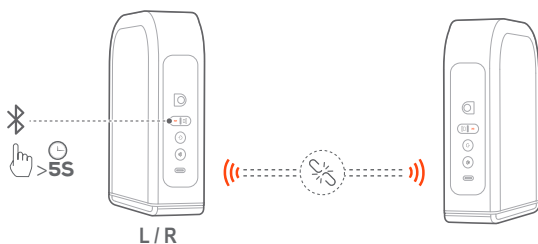

- Houd op één van de aangesloten luidsprekers ingedrukt totdat de statusindicator cyaan knippert.
→ : Verbreken van de Bluetooth-stereoverbinding tussen de twee luidsprekers.
- : De luidsprekers schakelen over naar de Bluetooth-koppelingsmodus en verbinden vervolgens het laatst gekoppelde Bluetooth-apparaat opnieuw.

OPMERKINGEN:

- De Bluetooth-verbinding wordt verbroken als de afstand tussen de soundbar en het Bluetooth-apparaat groter is dan 10 m (33 ft).
- Elektronische apparaten kunnen radio-interferentie veroorzaken. Apparaten die elektromagnetische golven genereren, zoals magnetrons en draadloze LAN-apparaten, moeten uit de buurt van de soundbar worden gehouden.

6.4.3 Audio-instellingen van afneembare luidspreker

Terwijl de beide achterluidspreker zijn losgekoppeld, kun je de JBL One app voor de volgende functies gebruiken:

- het volumeniveau van de afneembare luidsprekers aanpassen;
- de batterijstatus van de afneembare luidsprekers controleren;
- Audio Broadcasting inschakelen om de geluidsinstellingen van de achterste luidsprekers naar voorkeur in te stellen;
- 's Nachts Luisteren inschakelen om 's nachts een rustige luisteromgeving te creëren.

Audio Broadcasting

- Schakel Audio Broadcasting in de JBL One app in en selecteer de gewenste audio-instellingen: Mono of Stereo.

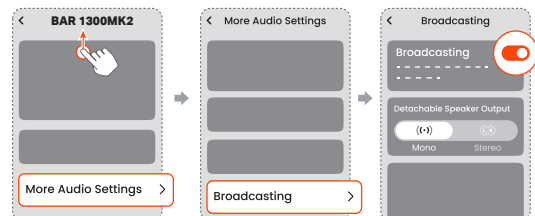

- Wanneer het Mono-audiokanaal is geselecteerd, wordt **“MONO BROADCASTING”** op de soundbar weergegeven.
- Wanneer het stereo-audiokanaal is geselecteerd, wordt **“STEREO BROADCASTING”** op de soundbar weergegeven.

2. Ontkoppel één of beide afneembare luidsprekers van de soundbar en verplaats de afneembare luidspreker(s) naar de gewenste locatie.

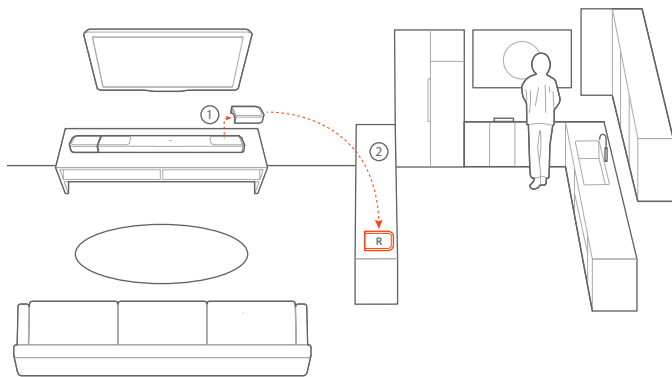

→ Je kunt genieten van audio uit de soundbar in de woonkamer en audio uit de afneembare luidsprekers in de keuken of andere delen van de kamer.

's Nachts luisteren

1. 's Nachts Luisteren in de JBL One app activeren.

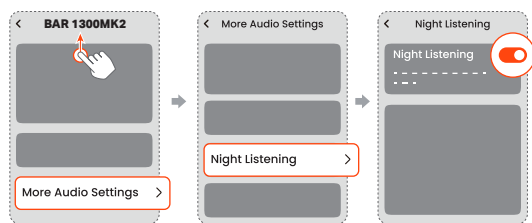

2. Ontkoppel de afneembare luidsprekers van de soundbar en plaats de afneembare luidsprekers dicht bij je.

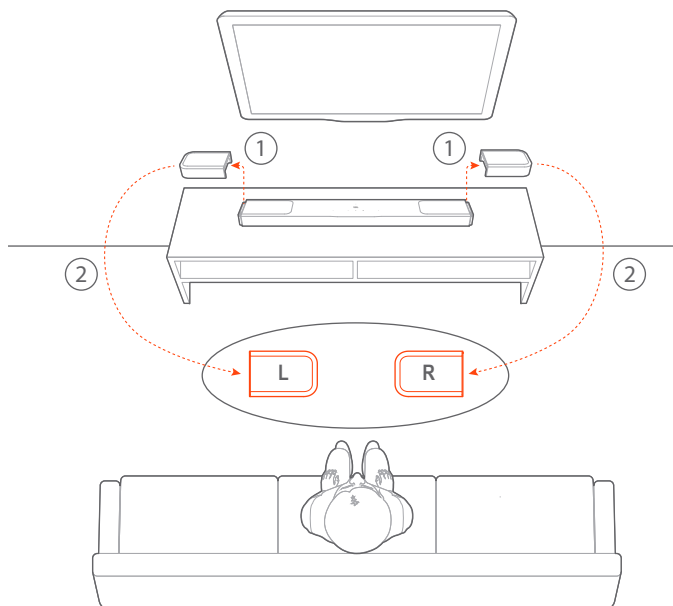

→ De soundbar en subwoofer worden gedempt. Je kunt 's nachts van audio genieten zonder anderen te storen.

7. AFSPELEN

7.1 Inschakelen/Automatische stand-by/Automatisch ontwaken

7.1.1 Inschakelen

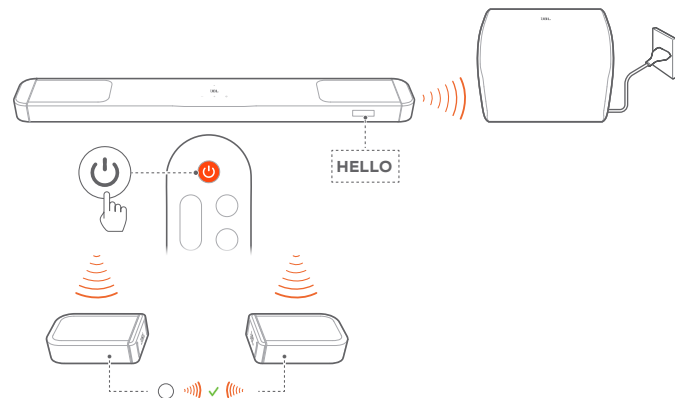

Druk op op de afstandsbediening of op een knop op de soundbar om het systeem in te schakelen.

→ “HELLO” wordt weergegeven.

→ De subwoofer wordt automatisch opnieuw verbonden met de soundbar. **Verbonden:** brandt continu wit.

→ De afneembare luidsprekers worden automatisch weer verbonden met de soundbar. **Verbonden:** De statusindicator blijft wit branden ().

7.1.2 Automatische stand-by

Als de soundbar langer dan 10 minuten niet actief is, schakelt het apparaat automatisch naar de stand-by-modus. “STDBY” wordt weergegeven.

→ De subwoofer schakelt ook in stand-by en wordt oranje.

→ De afneembare luidsprekers schakelen naar stand-by en de statusindicator gaat uit voor de status van de draadloze verbinding.

→ De volgende keer dat u de soundbar inschakelt, wordt de laatst geselecteerde bron ingeschakeld.

OPMERKING:

- Houd op de afneembare luidsprekers minimaal 3 seconden ingedrukt om uit te schakelen. Druk om opnieuw verbinding te maken met de soundbar nogmaals op en druk dan, indien nodig, op om over te schakelen naar de soundbar-modus.

7.1.3 Automatisch ontwaken

In de stand-by-modus wordt de soundbar automatisch geactiveerd wanneer

- de soundbar is aangesloten op je tv via de HDMI eARC/ARC aansluiting en je tv is ingeschakeld;
- de soundbar via HDMI-kabels is aangesloten op je tv en een digitaal apparaat zoals een set-top box, dvd/Blu-ray-speler of gameconsole, en je digitale apparaat is ingeschakeld;
- de soundbar is verbonden met je thuisnetwerk en audio wordt via de muziekstreamingdiensten naar de soundbar gestreamd.

7.2 Afspelen vanaf de tv-bron

Als de soundbar is aangesloten, kun je genieten van tv-audio via de soundbar-luidsprekers.

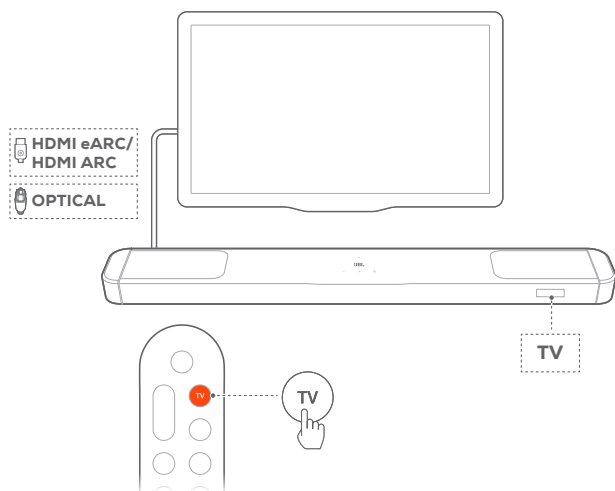

1. Controleer of je tv is ingesteld om externe luidsprekers te ondersteunen en of de ingebouwde tv-luidsprekers zijn gedempt. Raadpleeg de gebruikershandleiding van je tv voor meer informatie.
2. Zorg ervoor dat de soundbar goed is aangesloten op je tv (Zie "[5.1 Maak verbinding met je tv en digitale apparaten](#)").
3. Om de TV-bron te selecteren druk je op **⏪** op de soundbar of op TV op de afstandsbediening.
 - **"TV"**: De tv-bron is geselecteerd.
 - In de standaardinstellingen is de tv-bron geselecteerd.

OPMERKING:

- Als de soundbar met je tv is verbonden via een HDMI-kabel en een optische kabel, wordt de HDMI-kabel bron geselecteerd voor de tv-verbinding.

7.2.1 Afstandsbediening van tv instellen

Als u de afstandsbediening van je televisie ook wilt gebruiken voor de soundbar, controleer dan of de televisie HDMI-CEC ondersteunt. Als je tv geen HDMI-CEC ondersteunt, volg dan de stappen onder "[TV afstandsbediening IR programmeren](#)".

HDMI-CEC

Als je tv HDMI-CEC ondersteunt, moet je de functies inschakelen zoals beschreven in de gebruikershandleiding van de televisie. Je kunt de functies "volume +/-, dempen/dempen opheffen en aan/stand-by" op je soundbar bedienen met de afstandsbediening van de tv.

TV afstandsbediening IR programmeren

Door middel van IR-leren, kun je de soundbar programmeren om IR-opdrachten van je tv-afstandsbediening te accepteren en kun je vervolgens je tv-afstandsbediening gebruiken voor eenvoudige opdrachten.

1. Houd **⏪** en **+** op de soundbar ingedrukt totdat **"LEARNING"** wordt weergegeven.
 - De soundbar gaat naar de leermodus van de tv-afstandsbediening.

2. Richt de afstandsbediening op de soundbar. Volg de instructies op het scherm om de knoppen op de afstandsbediening van je tv te bedienen:
 - Wanneer **"POWER"**, **"VOL+"**, **"VOL-"**, of **"MUTE"** wordt weergegeven op de soundbar, druk je op de gewenste knop op de afstandsbediening van je tv.
 - **"DONE"**: Deze commando's worden door de soundbar geleerd.
 - De soundbar keert terug naar de laatst geselecteerde bron.
 - Om de leermodus van de tv-afstandsbediening te verlaten, houd je **⏪** en **+** op de soundbar ingedrukt totdat **"EXIT LEARNING"** wordt weergegeven.
 - De geprogrammeerde functies worden gewist.

OPMERKING:

- De soundbar verlaat automatisch de leermodus van de afstandsbediening van de tv als er 30 seconden geen functies worden bediend. De geprogrammeerde functies worden gewist.

7.3 Afspelen vanaf de HDMI IN-bron

Als de soundbar op de aangegeven manier is aangesloten, kan je digitale apparaat video op de tv en audio op de soundbar-luidsprekers afspelen.

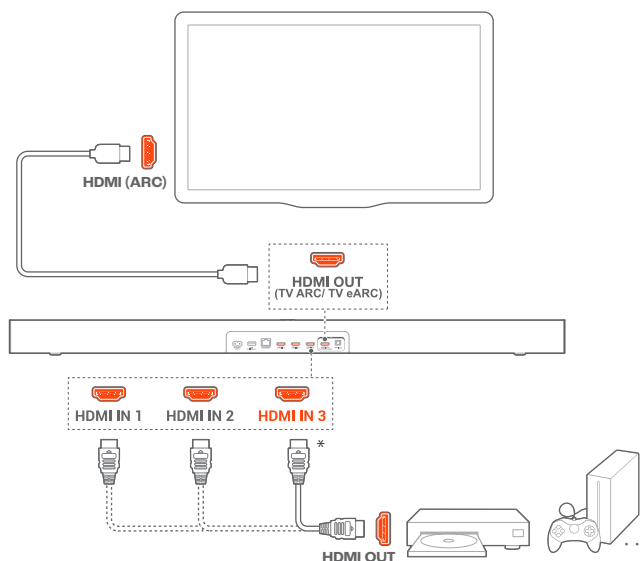

1. Zorg ervoor dat de soundbar correct is aangesloten op je tv en digitale apparaat (zie "[5.1 Maak verbinding met je tv en digitale apparaten](#)").
2. Schakel je digitale apparaat in.
 - De tv en de soundbar komen uit de stand-by-modus en schakelen automatisch over naar de invoerbron.
 - Om de **HDMI IN** bron op de soundbar te selecteren, druk je op **⏪** op de soundbar of **HDMI** op de afstandsbediening.

OPMERKING:

- Volledige compatibiliteit met alle HDMI-CEC-apparaten is niet gegarandeerd.

7.4 Weergave vanaf de Bluetooth-bron

Stream audio op je Bluetooth-apparaat naar de soundbar.

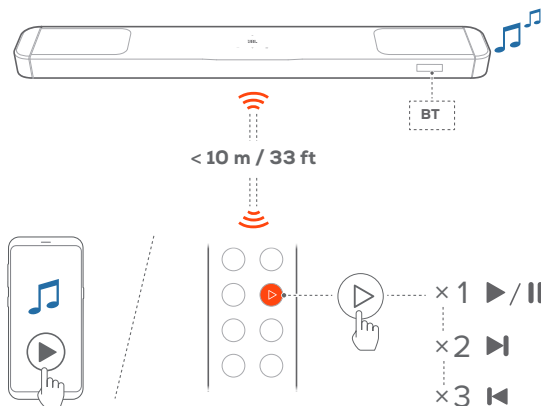

1. Om de Bluetooth-bron te selecteren, druk je op op de soundbar of op de afstandsbediening.
2. Controleer of de soundbar correct is aangesloten op je Bluetooth-apparaat (zie "[5.2 Maak verbinding met je Bluetooth-apparaat](#)").
3. Start het afspelen van audio op je Bluetooth-apparaat.
 - Je kunt hiervoor ook op op de afstandsbediening drukken.
4. Pas het volume op de soundbar aan, afstandsbediening of je Bluetooth-apparaat.

Om de afneembare luidsprekers te gebruiken als zelfstandige Bluetooth-luidsprekers of Bluetooth-stereosysteem

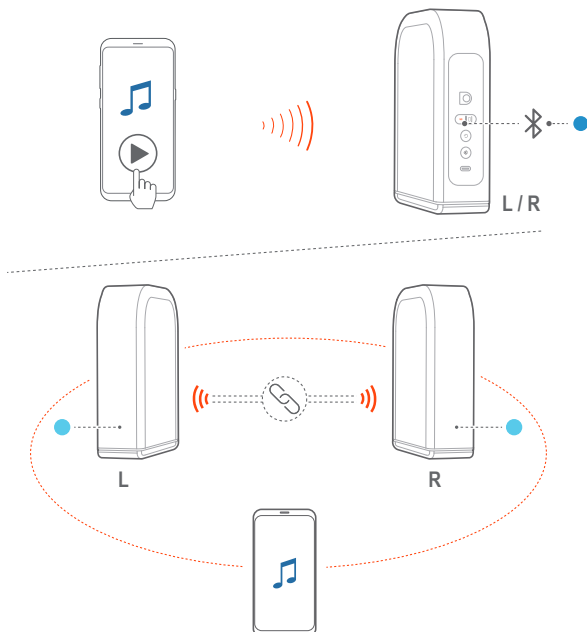

Zie "[6.4 Gebruik van de afneembare luidsprekers](#)" voor informatie over instellen en afspelen.

7.5 Afspelen via je thuisnetwerk

OPMERKINGEN:

- De soundbar ondersteunt audiostreaming, maar geen videostreaming.
- Tijdens het streamen van Wi-Fi-muziek wordt het afspelen van muziek op het momenteel verbonden apparaat gepauzeerd wanneer je het afspelen van muziek start op een tweede aangesloten apparaat.
- Wanneer de soundbar tijdens AirPlay schakelt tussen je Wifi-thuisnetwerk en een bekabeld netwerk, wordt het afspelen van muziek gepauzeerd en binnen enkele minuten hervat, afhankelijk van de breedband bandbreedte. Voor de verbinding met je bekabelde thuisnetwerk, zie "[5.3 Maak verbinding met je thuisnetwerk](#)".

Voordat je begint, moet je ervoor zorgen dat:

- je Android- of iOS-apparaat is verbonden met hetzelfde Wi-Fi-netwerk als je soundbar (Zie "[5.3 Maak verbinding met je thuisnetwerk](#)").

7.5.1 Afspelen met Google Cast

Met Google Cast stream je audio op je Android- of iOS-apparaat naar de soundbar.

Op je Android- of iOS-apparaat:

1. Start de JBL One app, en controleer of je Google Cast hebt ingeschakeld.

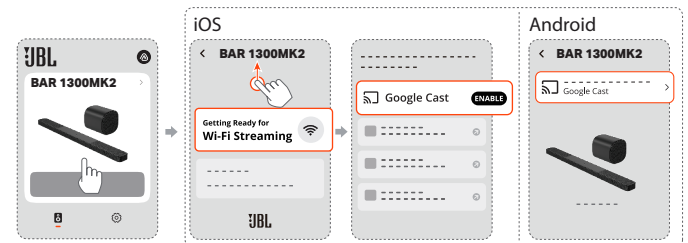

2. Speel muziek af in een Google Cast-app, tik op het cast-pictogram en selecteer de aangesloten soundbar.



7.5.2 Afspelen via Spotify Connect

Via Spotify Connect stream je audio van je Android- of iOS-apparaat naar de soundbar.

OPMERKING:

- Voor Spotify Connect is een abonnement vereist.

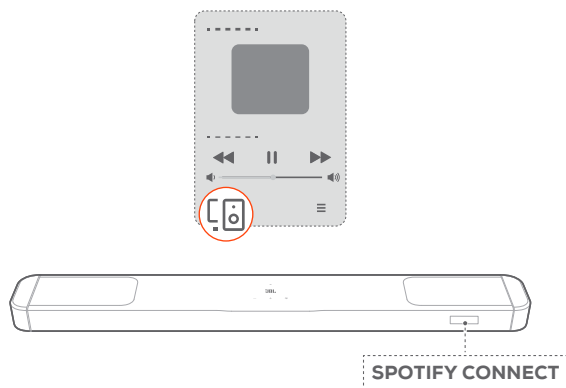

Op je Android- of iOS-apparaat:

1. Start de Spotify-app en selecteer een nummer om af te spelen.
2. Tik op het luidsprekerpictogram  in de hoek onderaan het scherm.
3. Selecteer de aangesloten soundbar in de apparatenlijst en start de audiostreaming.

7.5.3 Afspelen via Tidal Connect

Via Tidal Connect stream je audio van je Android- of iOS-apparaat naar de soundbar.

OPMERKING:

- Abonnement vereist voor Tidal Connect.

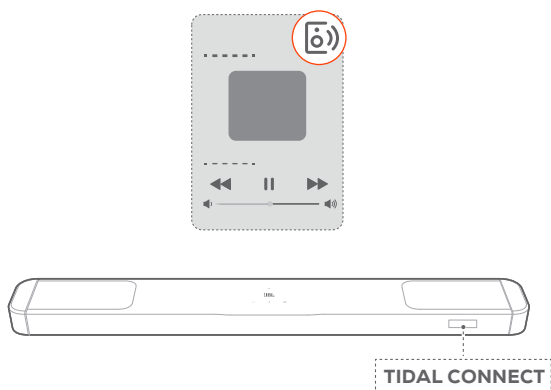

Op je Android- of iOS-apparaat:

1. Start de Tidal-app en selecteer een nummer om af te spelen.
2. Tik op de apparaatkiezer  rechtsboven in het scherm.
3. Selecteer de aangesloten soundbar in de apparatenlijst en start de audiostreaming.

7.5.4 Afspelen via AirPlay

Stream audio via AirPlay op je iOS-apparaat naar de soundbar.

Op een iOS-apparaat:

1. Veeg omlaag vanuit de rechterbovenhoek om het Control Center te openen.
2. Tik op  om de aangesloten soundbar te selecteren en vervolgens audiostreaming te starten vanuit een app.

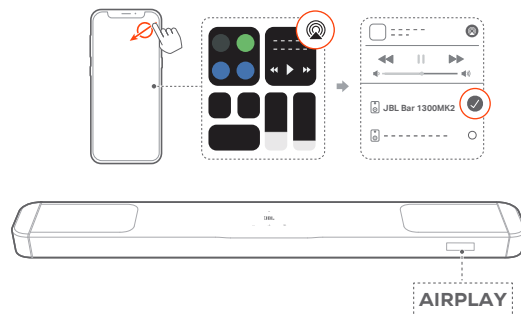

7.5.5 Afspelen via de JBL One app

Via de JBL One app, stream audio van online muziekdiensten naar de soundbar.

Op je Android- of iOS-apparaat,

- Start de JBL One app, blader door beschikbare *muziekstreamingdiensten om muziek te selecteren en start muziekstreaming naar de aangesloten soundbar.

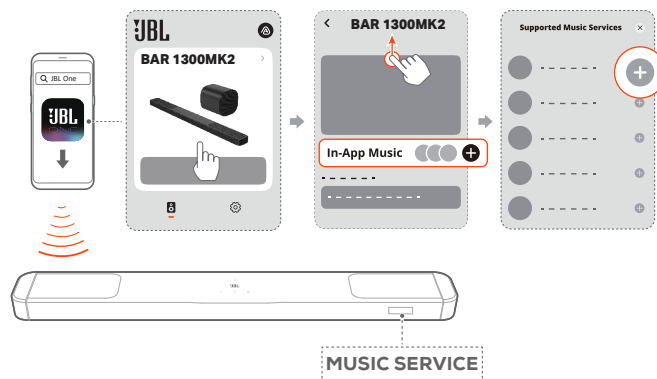

OPMERKING:

- *Een abonnement kan nodig zijn en wordt niet geleverd door de JBL One app.

Gebruik je presets met de ♥ (Moment) knop

1. In de JBL One app,
 - Personaliseer de ♥ (Moment) functie en stel je eigen afspeellijst in.

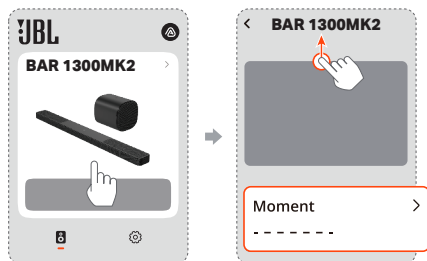

2. Op de soundbar:
 - Druk op ♥ van de afstandsbediening voor directe toegang tot je muziekafspeellijst en luidsprekerinstellingen die je hebt ingesteld in de JBL One app.

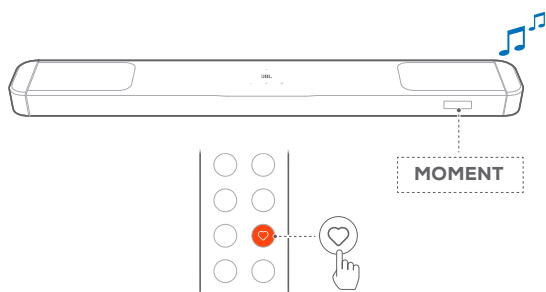

7.6.2 AirPlay

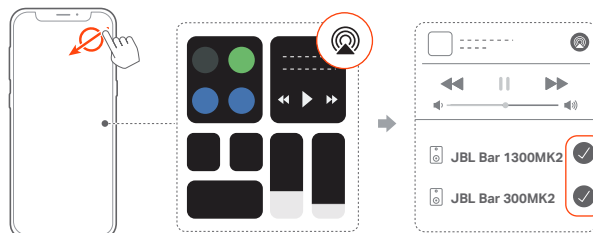

1. Ga op een iOS-apparaat naar het Control Center.
2. Tik op  om desgewenst meerdere aangesloten luidsprekers te selecteren.
3. Begin muziekstreaming vanuit een app.

7.6 Afspelen in meerdere kamers

Met de multi-room afspeelfunctie kun je muziek op je Android- of iOS-apparaat naar meerdere Google Cast-apparaten / AirPlay-luidsprekers streamen.

7.6.1 Google Cast

1. Gebruik de Google Home-app om meerdere Google Cast-luidsprekers met hetzelfde netwerk te verbinden. Wijs ze toe aan meerdere kamers en maak desgewenst groepen aan.
2. Gebruik een Google Cast-app op je smartphone of tablet.
3. Muziek afspelen. Druk op  en selecteer de gegroepeerde luidsprekers.

OPMERKINGEN:

- Om een luidsprekergroep voor meerdere kamers in de Google Home-app in te stellen, moet je ervoor zorgen dat je alle speakers met hetzelfde thuisnetwerk hebt verbonden en hetzelfde Google-inlogaccount hebt gebruikt. Raadpleeg de Google Home-app voor meer informatie.
- Afhankelijk van de bandbreedte van je lokale netwerk kun je muziek streamen naar maximaal 6 Google Cast-luidsprekers.

8. GEAVANCEERDE FUNCTIES

8.1 Audiosynchronisatie

Met de functie audiosynchronisatie kunt u audio en video synchroniseren om ervoor te zorgen dat je video-inhoud geen vertraging vertoont.

1. Houd **TV** op de afstandsbediening minimaal 3 seconden ingedrukt en druk vervolgens op **+**.
→ **“SYNC”** wordt weergegeven.
2. Druk binnen 5 seconden op **+** of **-** op de afstandsbediening om de geluidsvertraging aan te passen en af te stemmen op de video.
→ De timing van de audiosynchronisatie wordt weergegeven.

OPMERKING:

- Je kunt de audiovertraging ook aanpassen via de JBL One app.

8.2 Aansluiting voor meerdere luidsprekers (Afneembare luidsprekers)

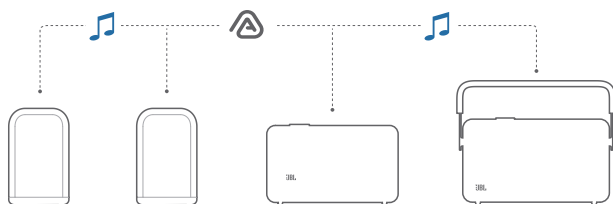

Je kunt meerdere JBL-luidsprekers aansluiten via Auracast om een feestelijke sfeer te creëren met verbeterd geluid.

9. FABRIEKSINSTELLINGEN HERSTELLEN

Houd **⌂**, **+** en **-** minimaal 5 seconden ingedrukt om de fabrieksinstellingen te herstellen.

- **“RESET”** wordt getoond.
- Wanneer de fabrieksreset is voltooid, wordt de soundbar automatisch opnieuw opgestart.

10. SOFTWARE-UPDATE



Verbind de soundbar met je thuisnetwerk. Online updates worden automatisch uitgevoerd wanneer er software-updates beschikbaar zijn.

- **“WAIT”**: Software-update bezig
- **“DONE”**: Software-update voltooid

OPMERKING:



- Software-updates worden gesynchroniseerd met de twee afneembare luidsprekers wanneer ze zijn aangesloten op of gedockt op de soundbar.

11. SUBWOOFER OPNIEUW VERBINDEN

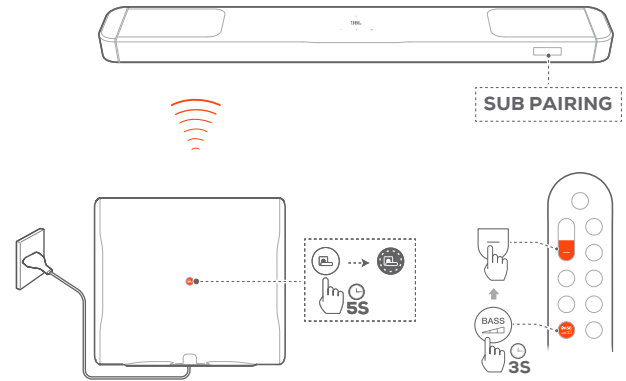
De soundbar en subwoofer zijn standaard gekoppeld. Na het inschakelen worden ze gekoppeld en automatisch verbonden. In sommige speciale gevallen moeten ze opnieuw worden koppelen.



De koppelingsmodus van de subwoofer opnieuw inschakelen

1. Houd  op het achterpaneel van de subwoofer ingedrukt tot het snel wit knippert.
2. Om de subwoofer-koppelingsmodus op de soundbar te openen, houd je  op de afstandsbediening minimaal 3 seconden ingedrukt. Druk daarna op  op de afstandsbediening.
 - **“SUB PAIRING”**: De subwoofer is klaar om te worden gekoppeld.
 - **“SUB PAIRED”**: De subwoofer is verbonden.

OPMERKING:

- Als het koppelen niet binnen 3 minuten is voltooid, zal de subwoofer de koppelingsmodus verlaten en naar stand-by gaan.  gaat van snel wit knipperen naar uit. Druk op  om terug te keren naar de koppelingsmodus.

12. PRODUCTSPECIFICATIES

Algemene specificatie

- Model: BAR 1300MK2 (soundbar unit)
BAR 1300MK2 SURROUND (afneembare luidspreker)
BAR 1300MK2 SUB (subwoofer)
- Geluidssysteem: 11.1.4 kanaal
- Voeding: 100 - 240 V AC, ~ 50/60 Hz
- Totaal uitgangsvermogen luidspreker* (max. @THD 1%): 2470 W
- Uitgangsvermogen soundbar** (max. @THD 1%): 950 W
- Uitgangsvermogen surroundluidspreker *** (max. @THD 1%): 2 x 160 W
- Uitgangsvermogen subwoofer**** (max. @THD 1%): 1200 W
- Soundbar-transducer: 8 x (50 x 75) mm racetrack drivers, 7 x 25 mm (1") tweeters, 4 x 75 mm (3") up-firing full-range drivers
- Surround-luidsprekertransducer: 2 x (50 x 90) mm racetrack drivers, 1 x 50 mm (2") tweeters, 1 x 75 mm (3") up-firing full-range drivers
- Subwoofer transducer: 2 x 200 mm (8")
- Netwerk stand-by voeding: <2 W
- Bedrijfstemperatuur: 0 °C - 45 °C
- Lithium batterij: 7,2 V, 4722 mAh
- Afspeeltijd afneembare surround-luidspreker: tot 10 uur (kan variëren afhankelijk van inhoudstype en volumenniveau)

HDMI-specification

- HDMI-video-ingang: 3
- HDMI video-uitgang (met Enhanced Audio Return Channel, eARC): 1
- HDMI HDCP-versie: 2.3
- HDR pass through: HDR10+, Dolby Vision

Audiospecificatie

- Frequentierespons: 33 Hz - 20 kHz (-6 dB)
- Audio-ingangen: Optisch, Bluetooth, USB (USB-weergave is beschikbaar in de VS- en APAC-versie. Voor andere versies is USB alleen voor service.)

USB-specificaties

- USB-poort: Type A
- USB-classificatie: 5 V DC, 0,5 A
- Ondersteunende bestandsformaten: mp3
- MP3 codec: MPEG 1 Layer 2/3, MPEG 2 Layer 3, MPEG 2.5 Layer 3
- MP3-bemonsteringsfrequentie: 16 - 48 kHz
- MP3 bitrate: 80 - 320 kbps

Draadloze specificatie

- Bluetooth-versie: Hoofdapparaat - v5.3, Afneembare surround-luidspreker - v5.4
- Bluetooth-profiel hoofdapparaat: A2DP v1.3, AVRCP v1.5
- Bluetooth-profiel afneembare surroundluidspreker: A2DP v1.4, AVRCP v1.6
- Frequentiebereik Bluetooth-zender: 2400 MHz - 2483,5 MHz
- Vermogen Bluetooth-zender: <15 dBm (EIRP)

- Wi-Fi-netwerk: IEEE 802.11 a/b/g/n/ac/ax (2.4 GHz / 5 GHz)
- Frequentiebereik 2,4G Wi-Fi-zender: 2412 - 2472 MHz (2.4 GHz ISM-band, VS 11 kanalen, Europa en elders 13 kanalen)
- 2,4G Wi-Fi-zendervermogen: <20 dBm (EIRP)
- Frequentiebereik 5G Wi-Fi-zender: 5.15 - 5.35 GHz, 5.470 - 5.725 GHz, 5.725 - 5.825 GHz
- 5G Wi-Fi-zendervermogen: 5.15 - 5.25 GHz <23 dBm, 5.25 - 5.35 GHz & 5.470 - 5.725 GHz <20 dBm, 5.725 - 5.825 GHz <14 dBm (EIRP)
- 5G frequentiebereik draadloze zender: 5.15 - 5.35 GHz, 5.470 - 5.725 GHz, 5.725 - 5.825 GHz
- 5G zendervermogen draadloze zender: 5.15 - 5.25 GHz <23 dBm (EIRP), 5.25 - 5.35 GHz & 5.470 - 5.725 GHz <20 dBm (EIRP), 5.725 - 5.825 GHz <14 dBm (EIRP)

Opmerking: Band 5.6 - 5.64 GHz wordt uitgeschakeld voor Australië/ Nieuw-Zeeland.

Afmetingen

- Totale afmetingen soundbar (B x H x D): 1404 x 58 x 136 mm / 55.3" x 2.3" x 5.4"
- Soundbar afmetingen (B x H x D): 1030 x 58 x 136 mm / 40.6" x 2.3" x 5.4"
- Afmetingen afneembare surround-luidspreker (elk) (B x H x D): 202 x 58 x 136 mm / 8" x 2.3" x 5.4"
- Afmetingen subwoofer (B x H x D): 315 x 277 x 275 mm / 12.4" x 10.9" x 10.8"
- Gewicht soundbar: 5,93 kg / 13 lbs
- Gewicht afneembare surround-luidspreker (elk): 1,3 kg / 2.8 lbs
- Gewicht subwoofer: 12 kg / 26.5 lbs
- Afmetingen verpakking (B x H x D): 1124 x 381 x 452 mm / 44.3" x 15" x 17.8"
- Gewicht van de verpakking: 28,6 kg / 63.1 lbs (EMEA/UK); 24,3 kg / 53.6 lbs (JP/IN/CN)

* RMS @THD 1%: 1235 W

** RMS @THD 1%: 475 W

*** RMS @THD 1%: 2 x 80 W

**** RMS @THD 1%: 600 W

13. PROBLEMEN OPLOSSEN

Probeer nooit zelf het product te repareren. Als je problemen ondervindt bij het gebruik van dit product, controleer dan de volgende punten voordat je om service vraagt.

Stelsysteem

Het apparaat kan niet worden ingeschakeld.

- Controleer of het netsnoer op een stopcontact en de soundbar is aangesloten.

De soundbar reageert niet op het bedienen van knoppen.

- Zet de soundbar terug naar de fabrieksinstellingen (zie "[9. FABRIEKSINSTELLINGEN HERSTELLEN](#)").

Geluid

Geen geluid van soundbar

- Zorg dat de soundbar niet gedempt is.
- Selecteer de juiste audio-invoerbron op de afstandsbediening.
- Sluit de soundbar op de juiste manier aan op je tv of andere apparaat
- Zet de soundbar terug naar de fabrieksinstellingen (zie "[9. FABRIEKSINSTELLINGEN HERSTELLEN](#)").

Vervormd geluid of echo

- Als je audio van je tv via de soundbar afspeelt, moet de tv gedempt zijn of de ingebouwde tv-luidspreker uitgeschakeld zijn.

Audio en video zijn niet gesynchroniseerd.

- Schakel de audiosynchronisatiefunctie in om audio en video te synchroniseren (zie "[8.1 Audiosynchronisatie](#)").

Geen hoogte-geluidseffecten van Dolby Atmos

- Als je tv alleen HDMI ARC ondersteunt, zorg er dan voor dat je het digitale apparaat op de soundbar hebt aangesloten via de **HDMI IN** connector op de soundbar (zie "[5.1.2 TV \(HDMI ARC\)](#)").
- Geniet van de geluidseffecten van Dolby Atmos wanneer je films afspeelt vanaf de TV / HDMI-bron. Voor audiostreaming via Bluetooth of casting-apps (via Google Cast of AirPlay) wordt Dolby Atmos niet ondersteund.

Bluetooth

Een apparaat kan niet worden verbonden met de soundbar.

- Controleer of je Bluetooth op het apparaat hebt ingeschakeld.
- Reset Bluetooth als de soundbar is gekoppeld met een ander Bluetooth-apparaat (zie "[5.2.3 Verbinding maken met een ander Bluetooth-apparaat](#)").
- Als je Bluetooth-apparaat eerder is gekoppeld met de soundbar, reset je Bluetooth op de soundbar, ontkoppel je de soundbar op het Bluetooth-apparaat en koppel je het Bluetooth-apparaat opnieuw met de soundbar. (zie "[5.2.3 Verbinding maken met een ander Bluetooth-apparaat](#)").

Slechte audiokwaliteit van een verbonden Bluetooth-apparaat

- Bluetooth-ontvangst is slecht. Plaats het apparaat dichterbij de soundbar, of verwijder eventuele obstakels tussen het apparaat en de soundbar.

De Bluetooth-verbinding met het apparaat wordt constant aan- en uitgeschakeld.

- Bluetooth-ontvangst is slecht. Plaats het apparaat dichterbij de soundbar, of verwijder eventuele obstakels tussen het apparaat en de soundbar.

Wi-Fi

Verbinding maken met Wi-Fi is mislukt.

- Controleer of Wi-Fi is ingeschakeld.
- Controleer of je het juiste netwerk hebt geselecteerd en het juiste wachtwoord hebt ingevoerd.
- Controleer of je router of modem is ingeschakeld en zich binnen bereik bevindt.
- Zorg ervoor dat je in de router-instellingen het beveiligingstype op WPA2 of auto hebt ingesteld.
- Controleer of je soundbar is verbonden met hetzelfde draadloze LAN als je smartphone of tablet.
- Als je problemen ondervindt bij het instellen van Wi-Fi, ga je opnieuw naar de Wi-Fi-instelmodus door **+** en **-** op de soundbar ingedrukt te houden totdat "**SETUP WIFI**" wordt weergegeven.

Afspelen

AirPlay kan de soundbar niet vinden als AirPlay-luidspreker voor muziekstreaming.

- De software op je Apple-apparaat bijwerken naar de nieuwste versie: iOS 13.4 en later, Mac OS 10.15.4 en later, of TV OS 14.3.
- Zorg ervoor dat je Apple-apparaat is verbonden met hetzelfde netwerk als de soundbar.
- Voor een pc met iTunes voor Windows kunt u via Bluetooth muziek van je pc naar de soundbar streamen.

Het afspelen van muziek verloopt niet soepel wanneer de geluidsbron overschakelt van Bluetooth naar Google Cast of AirPlay.

- De kwaliteit van het casten en afspelen van audio is afhankelijk van verkeer en dekking van het netwerk dat de soundbar verbindt met je castingapparaten, zoals telefoons, tablets en pc's.

Het afspelen van muziek wordt niet hervat wanneer de geluidsbron overschakelt van Bluetooth naar TV / HDMI IN, en dan terug naar Bluetooth.

- Het afspelen van muziek op het Bluetooth-apparaat stopt wanneer de geluidsbron overschakelt van Bluetooth naar TV / HDMI IN. Wanneer u terugschakelt naar de Bluetooth-bron, start u het afspelen van muziek op het Bluetooth-apparaat opnieuw.

Afstandsbediening

De afstandsbediening werkt niet.



- Controleer of de batterijen leeg zijn. Als dat het geval is, de batterijen vervangen.
- Verklein de afstand en hoek tussen de afstandsbediening en het hoofdtoestel.

Het programmeren van de afstandsbediening van de tv is mislukt.

- Controleer of je een infrarood tv-afstandsbediening gebruikt. Het IR-programmeren wordt niet ondersteund door een Bluetooth tv-afstandsbediening.

Stand-bymodus met laag energieverbruik

De standby-modus met laag stroomverbruik is niet ingeschakeld

- Als je de stand-bymodus met laag stroomverbruik wilt inschakelen wanneer de afneembare luidsprekers op de soundbar zijn gedockt, houd je  op de afstandsbediening 10 seconden ingedrukt tot "CEC 1" wordt weergegeven op de soundbar. Houd vervolgens  nog 10 seconden ingedrukt totdat "CEC 2" wordt weergegeven. Na het openen van de "CEC 2" modus, schakelt de soundbar over naar de stand-bymodus terwijl de afneembare luidsprekers worden opgeladen. Als de afneembare luidsprekers na ongeveer 4 uur volledig zijn opgeladen, schakelt de soundbar automatisch over naar de stand-bymodus met laag stroomverbruik en stopt het opladen van de afneembare luidsprekers.
- Om de standby-modus met laag stroomverbruik te verlaten, haal je het netsnoer uit het stopcontact en sluit je het opnieuw aan.

14. HANDELSMERKEN



The Bluetooth® word mark and logos are registered trademarks owned by Bluetooth SIG, Inc. and any use of such marks by HARMAN International Industries, Incorporated is under license. Other trademarks and trade names are those of their respective owners.



The terms HDMI, HDMI High-Definition Multimedia Interface, HDMI trade dress and the HDMI Logos are trademarks or registered trademarks of HDMI Licensing Administrator, Inc.



The Wi-Fi CERTIFIED™ Logo is a registered trademark of Wi-Fi Alliance®.

COMPATIBLE WITH



Dolby, Dolby Vision, Dolby Atmos, and the double-D symbol are registered trademarks of Dolby Laboratories Licensing Corporation. Manufactured under license from Dolby Laboratories. Confidential unpublished works. Copyright © 2012–2024 Dolby Laboratories. All rights reserved.



FOR DTS PATENTS, SEE [HTTP://XPERI.COM/DTS-PATENTS/](http://xperi.com/dts-patents/). MANUFACTURED UNDER LICENSE FROM DTS, INC. AND ITS AFFILIATES. DTS, DTS:X, AND THE DTS:X LOGO ARE REGISTERED TRADEMARKS OR TRADEMARKS OF DTS, INC. AND ITS AFFILIATES IN THE UNITED STATES AND/OR OTHER COUNTRIES. © DTS, INC. AND ITS AFFILIATES. ALL RIGHTS RESERVED.



Google, Android, Google Home, Google Cast and other marks are trademarks of Google LLC.

Google Assistant is not available in certain languages and countries. Availability and performance of certain features, services, and applications are device and network dependent and may not be available in all areas.



Use of the Works with Apple badge means that an accessory has been designed to work specifically with the technology identified in the badge and has been certified by the developer to meet Apple performance standards.

Apple, and AirPlay are trademarks of Apple Inc., registered in the U.S. and other countries and regions.

To use AirPlay with JBL Bar 1300MK2, the latest version of iOS, iPadOS, or macOS is recommended.



Use your phone, tablet or computer as a remote control for Spotify. Go to spotify.com/connect to learn how.

The Spotify Software is subject to third party licenses found here: <https://www.spotify.com/connect/third-party-licenses>.

ROON READY

Being Roon Ready means that HARMAN uses Roon streaming technology, for an incredible user interface, simple setup, rock-solid daily reliability, and the highest levels of audio performance, without compromise.

15. MEDEDELING OPEN SOURCE LICENTIE

Dit product bevat open source software met een licentie onder GPL. Voor je gemak zijn de broncode en relevante bouw instructies ook beschikbaar op https://harman-webpages.s3.amazonaws.com/Harman_One_OS_D_package_license_list.htm

Neem op elk gewenst moment contact met ons op:

Harman Deutschland GmbH

ATT: Open Source, Gregor Krapf-Gunther,
Parkring 3 85748 Garching bei Munchen, Germany

of OpenSourceSupport@Harman.com als u vragen hebt over de open source software in het product.



HARMAN International Industries,
Incorporated 8500 Balboa Boulevard,
Northridge, CA 91329 USA
www.jbl.com

© 2025 HARMAN International Industries, Incorporated.

Alle rechten voorbehouden.

JBL is een handelsmerk van HARMAN International Industries, Incorporated,
geregistreerd in de Verenigde Staten en/of andere landen. Functies, specificaties en
ontwerp kunnen zonder voorafgaande kennisgeving worden gewijzigd.