



# Refrigerator

## User manual

RB38K\*

SEUK, SEF, SEG, SEI

Free Standing Appliance

**SAMSUNG**



# Contents

---

<b>Safety information</b>	<b>3</b>
Important safety symbols and precautions:	5
Severe warning signs for transportation and site	6
Critical installation warnings	7
Installation cautions	10
Critical usage warnings	11
Usage cautions	16
Cleaning cautions	18
Critical disposal warnings	19
Additional tips for proper usage	20
Saving Energy Tips	21
This appliance is intended to be used in household and similar applications such as	22
Instructions about the WEEE	23
<b>Installation</b>	<b>24</b>
Refrigerator at a glance	24
Step-by-step installation	25
<b>Operations</b>	<b>31</b>
User interface	31
Samsung Smart Home	39
Storage information	44
<b>Maintenance</b>	<b>46</b>
Door reversal (applicable models only)	46
Handle and care	59
Cleaning	64
Replacement	64
<b>Troubleshooting</b>	<b>65</b>
General	65
Do you hear abnormal sounds from the refrigerator?	67
Samsung Smart Home	69
LCD	70



## Safety information

---

- Before using your new Samsung Refrigerator, please read this manual thoroughly to ensure that you know how to operate the features and functions that your new appliance offers safely and efficiently.
- This appliance is not intended for use by persons (including children) with reduced physical, sensory, or mental capabilities, or those who lack experience and knowledge, unless they have been given supervision or instruction concerning the use of the appliance by a person responsible for their safety.
- This appliance can be used by children aged from 8 years and above and persons with reduced physical, sensory or mental capabilities or lack of experience and knowledge if they have been given supervision or instruction concerning use of the appliance in a safe way and understand the hazards involved.  
Children shall not play with the appliance. Cleaning and user maintenance shall not be made by children without supervision.
- Warnings and Important Safety Instructions in this manual do not cover all possible conditions and situations that may occur.  
It is your responsibility to use common sense, caution, and care when installing, maintaining, and operating your appliance.

## Safety information

---

- Because these following operating instructions cover various models, the characteristics of your refrigerator may differ slightly from those described in this manual and not all warning signs may be applicable. If you have any questions or concerns, contact your nearest service center or find help and information online at [www.samsung.com](http://www.samsung.com).
- In order to avoid the creation of a flammable gas-air mixture if a leak in the refrigerating circuit occurs, the size of the room in which the appliance may be sited depends on the amount of refrigerant used.
- Never start up an appliance showing any signs of damage. If in doubt, consult your dealer. The room must be 1 m<sup>3</sup> in size for every 8 g of R-600a refrigerant inside the appliance. The amount of refrigerant in your particular appliance is shown on the identification plate inside the appliance.
- Refrigerant squirting out of the pipes could ignite or cause an eye injury. When refrigerant leaks from the pipe, avoid any naked flames and move anything flammable away from the product and ventilate the room immediately.
  - Failing to do so may result in fire or explosion.
- It is hazardous for anyone other than an Authorised Service Person to service this appliance.
- Do not store explosive substances such as aerosol cans with a flammable propellant in this appliance.



---

## Important safety symbols and precautions:

---

Please follow all safety instructions in this manual. This manual uses the following safety symbols.

### **WARNING**

Hazards or unsafe practices that may result in **severe personal injury, property damage, and/or death.**

### **CAUTION**

Hazards or unsafe practices that may result in **severe personal injury and/or property damage.**

### **NOTE**

Useful information that helps users understand or benefit from the refrigerator.

These warning signs are here to prevent injury to you and others.

Please follow them carefully.

After reading this section, keep it in a safe place for future reference.



# Safety information

---

## Severe warning signs for transportation and site

---

### **WARNING**

- When transporting and installing the appliance, care should be taken to ensure that no parts of the refrigerating circuit are damaged.
  - Refrigerant leaking from the pipe work could ignite or cause an eye injury. If a leak is detected, avoid any naked flames or potential sources of ignition and air the room in which the appliance is standing for several minutes.
  - This appliance contains a small amount of isobutane refrigerant (R-600a), a natural gas with high environmental compatibility that is, however, also combustible. When transporting and installing the appliance, care should be taken to ensure that no parts of the refrigerating circuit are damaged.

---

## Critical installation warnings

---

### **WARNING**

- Do not install the refrigerator in a damp location or place where it may come in contact with water.
  - Deteriorated insulation on electrical parts may cause an electric shock or fire.
- Do not place this refrigerator in direct sunlight or expose it to the heat from stoves, room heaters, or other appliances.
- Do not plug several appliances into the same multiple power strip. The refrigerator should always be plugged into its own individual electrical outlet which has a voltage rating that matches the voltage listed on the refrigerator's rating plate.
  - This provides the best performance and also prevents overloading of house wiring circuits, which could cause a fire hazard from overheated wires.
- If the wall socket is loose, do not insert the power plug.
  - There is a risk of electric shock or fire.
- Do not use a power cord that has cracks or abrasion damage along its length or at either end.
- Do not bend the power cord excessively or place heavy objects on it.
- Do not pull or excessively bend the power cord.
- Do not twist or tie the power cord.
- Do not hook the power cord over a metal object, place a heavy object on the power cord, insert the power cord between objects, or push the power cord into the space behind the appliance.



## Safety information

---

- When moving the refrigerator, be careful not to roll over or damage the power cord.
  - This may result in an electric shock or fire.
- Never unplug your refrigerator by pulling on the power cord. Always grip the plug firmly and pull straight out from the outlet.
  - Damage to the cord may cause a short-circuit, fire, and/or electric shock.
- Do not store explosive substances such as aerosol cans with a flammable propellant in this appliance.
- Do not install this appliance near a heater or inflammable material.
- Do not install this appliance in a location where gas may leak.
  - This may result in an electric shock or fire.
- This refrigerator must be properly located and installed in accordance with the instructions in this manual before you use it.
- Connect the power plug in the proper position with the cord hanging down.
  - If you connect the power plug upside down, the wire can get cut off and cause a fire or electric shock.
- Make sure that the power plug is not crushed or damaged by the back of the refrigerator.
- Keep the packing materials out of reach of children.
  - There is a risk of death from suffocation if a child puts the packing materials on his or her head.





- The appliance must be positioned so that the plug is accessible after installation.
  - Failing to do so may result in an electric shock or fire due to electric leakage.
- Do not install this appliance in a humid, oily or dusty location, in a location exposed to direct sunlight and water (rain drops).
  - Deteriorated insulation of electrical parts may cause an electric shock or fire.
- If any dust or water is in the refrigerator, pull out power plug and contact your Samsung Electronics service center.
  - Otherwise there is a risk of fire.
- Do not stand on top of the appliance or place objects (such as laundry, lighted candles, lighted cigarettes, dishes, chemicals, metal objects, etc.) on the appliance.
  - This may result in an electric shock, fire, problems with the product, or injury.
- You need to remove all the protective plastic film before you initially plug the product in.
- The refrigerator must be safely grounded.
  - Always make sure that you have grounded the refrigerator before attempting to investigate or repair any part of the appliance. Power leakages can cause severe electric shock.
- Never use gas pipes, telephone lines, or other potential lightning attractors as an electrical ground.
  - You must ground the refrigerator to prevent any power leakages or electric shocks caused by current leakage from the refrigerator.

## Safety information

---

- This may result in an electric shock, fire, explosion, or problems with the product.
- Plug the power plug into the wall socket firmly. Do not use a damaged power plug, damaged power cord, or loose wall socket.
  - This may result in an electric shock or fire.
- If the power cord is damaged, have it replaced immediately by the manufacturer or one of its service agents.
- The fuse on the refrigerator must be changed by a qualified technician or service company.
  - Failing to do so may result in an electric shock or personal injury.

## Installation cautions

---

### CAUTION

- Allow sufficient space around the refrigerator and install it on a flat surface.
  - Keep the ventilation space in the appliance enclosure or mounting structure clear of obstructions.
- Allow the appliance to stand for 2 hours before loading foods after installation and turning on.
- We strongly recommend you have a qualified technician or service company install the refrigerator.
  - Failing to do so may result in an electric shock, fire, explosion, problems with the product, or injury.
- Overload on any one door may fell the refrigerator, causing physical injury.



---

## Critical usage warnings

---

### **WARNING**

- Do not insert the power plug into a wall socket with wet hands.
  - This may result in an electric shock.
- Do not store articles on the top of the appliance.
  - When you open or close the door, the articles may fall and cause personal injury and/or material damage.
- Do not insert hands, feet or metal objects (such as chopsticks, etc.) into the bottom or the back of the refrigerator.
  - This may result in an electric shock or injury.
  - Any sharp edges may cause a personal injury.
- Do not touch the inside walls of the freezer or products stored in the freezer with wet hands.
  - This may cause frostbite.
- Do not put a container filled with water on the refrigerator.
  - If spilled, there is a risk of fire or electric shock.
- Do not keep volatile or flammable objects or substances (benzene, thinner, propane gas, alcohol, ether, LP gas, and other such products) in the refrigerator.
  - This refrigerator is for storing food only.
  - This may result in fire or explosion.
- Children should be supervised to ensure that they do not play with the appliance.
  - Keep fingers out of “pinch point” areas. Clearances between the doors and cabinet are necessarily small. Be careful when you open the doors if children are in the area.



## Safety information

---

- Do not let children hang on the door or door bins. A serious injury may occur.
- Do not let children go inside the refrigerator. They could become trapped.
- Do not insert your hands into the bottom area under the appliance.
  - Any sharp edges may cause personal injury.
- Do not store pharmaceutical products, scientific materials, or temperature sensitive products in the refrigerator.
  - Products that require strict temperature controls must not be stored in the refrigerator.
- Do not place or use electrical appliance inside the refrigerator/freezer, unless they are of a type recommended by the manufacturer.
- If you smell pharmaceutical or smoke, pull out power plug immediately and contact your Samsung Electronics service center.
- If any dust or water is in Refrigerator, pull out power plug and contact your Samsung Electronics service center.
  - Otherwise there is a risk of fire.
- Do not let children step on a drawer.
  - The drawer may break and cause them to slip.
- Do not leave the doors of the refrigerator open while the refrigerator is unattended and do not let children enter inside the refrigerator.
- Do not allow babies or children go inside the drawer.
  - It can cause death from suffocation by entrapment or personal injury.

- 
- Do not overfill the refrigerator with food.
    - When you open the door, an item may fall out and cause personal injury or material damage.
  - Do not spray volatile material such as insecticide onto the surface of the appliance.
    - As well as being harmful to humans, it may also result in an electric shock, fire, or problems with the product.
  - Do not use or place any substances sensitive to temperature such as flammable sprays, flammable objects, dry ice, medicine, or chemicals near or inside of the refrigerator.
  - Do not use a hair dryer to dry the inside of the refrigerator. Do not place a lighted candle in the refrigerator for removing bad odours.
    - This may result in an electric shock or fire.
  - Do not stand on top of the appliance or place objects (such as laundry, lighted candles, lighted cigarettes, dishes, chemicals, metal objects, etc.) on the appliance. This may result in an electric shock, fire, problems with the product, or injury. Do not put a container filled with water on the appliance.
    - If spilled, there is a risk of fire or electric shock.
  - Do not use mechanical devices or any other means to accelerate the defrosting process, other than those recommended by the manufacturer.
  - Do not damage the refrigerant circuit.
  - Never stare directly at the UV LED lamp for long periods of time.
    - This may result in eye strain due to the ultraviolet rays.

## Safety information

---

- Do not put fridge shelf in upside down. Shelf stopper could not work.
  - It may cause a personal injury because of glass shelf drop.
- Keep fingers out of “pinch point” areas. Clearances between the doors and cabinet are necessarily small. Be careful when you open the doors if children are in the area.
- If a gas leak is detected, avoid any naked flames or potential sources of ignition, and air the room in which the appliance is standing for several minutes.
  - Do not touch the appliance or power cord.
  - Do not use a ventilating fan.
  - A spark may result in explosion or fire.
- Use only the LED Lamps provided by the manufacturer or its service agents.
- Bottles should be stored tightly together so that they do not fall out.
- This product is intended only for the storage of food in a domestic environment.
- Do not attempt to repair, disassemble, or modify the refrigerator yourself.
  - Unauthorized modifications can cause safety problems. To reverse an unauthorized modification, we will charge the full cost of parts and labor.
- Do not use any fuse (such as cooper, steel wire, etc.) other than a standard fuse.
- If your refrigerator needs to be repaired or reinstalled, contact your nearest service center.
  - Failing to do so may result in an electric shock, fire, problems with the product, or injury.

- 
- If the interior or exterior LED lamp has gone out, contact your nearest service center.
  - If the refrigerator emits a burning smell or smoke, unplug the refrigerator immediately and contact your Samsung Electronics service center.
    - Failing to do so may result in an electric or fire hazards.
  - Pull the power plug out of the socket before changing the interior lamps of the refrigerator.
    - Otherwise, there is a risk of electric shock.
  - If you experience difficulty changing a non-LED light, contact a Samsung service center.
  - If the product is equipped with LED lamps, do not disassemble the Lamp Covers and LED lamps yourself.
    - Contact a Samsung service center.
  - Plug the power plug into the wall socket firmly.
  - Do not use a damaged power plug, damaged power cord or loose wall socket.
    - This may result in an electric shock or fire.

# Safety information

---

## Usage cautions

---

### CAUTION

- Do not re-freeze frozen foods that have thawed completely. Do not place carbonated or fizzy drinks in the freezer compartment. Do not put bottles or glass containers in the freezer.
  - When the contents freeze, the glass may break and cause personal injury.
- To get the best performance from the product:
  - Do not place food too close to the vents at the rear of the refrigerator as this can obstruct free air circulation in the refrigerator compartment.
  - Wrap food up properly or place it in airtight containers before putting it into the refrigerator.
  - Do not place glass bottles or carbonated beverages into the freezer. They can freeze and break. Broken beverage containers can cause injury.
  - Please observe maximum storage times and expiration dates of frozen goods.
- Do not place glass or bottles or carbonated beverages into the freezer.
  - The container may freeze and break, and this may result in injury.
- Do not place carbonated or fizzy drinks in the freezer compartment. Do not put bottles or glass containers in the freezer.
  - When the contents freeze, the glass may break and cause personal injury and property damage.



- 
- Service Warranty and Modification.
    - Any changes or modifications performed by a 3rd party on this finished appliance are not covered under Samsung warranty service, nor is Samsung responsible for safety issues that result from 3rd party modifications.
  - Do not block the air vents inside the refrigerator.
    - If the air vents are blocked, especially with a plastic bag, the refrigerator can be over cooled. If a cooling period lasts too long, cause water leakage.
  - Wipe excess moisture from the inside and leave the doors open.
    - Otherwise, odor and mold may develop.
  - If the refrigerator is disconnected from the power supply, you should wait for at least five minutes before plugging it back in.
  - When the refrigerator got wet by water, pull out the power plug and contact your Samsung Electronics service center.
  - Do not strike or apply excessive force to any glass surface.
    - Broken glass may result in a personal injury and/or property damage.
  - Be careful that your fingers are not caught in.
  - If the refrigerator is flooded, make sure to contact your nearest service center.
    - There is a risk of electric shock or fire.

# Safety information

---

## Cleaning cautions

---

### CAUTION

- Do not spray water directly on the inside or outside the refrigerator.
  - There is a risk of fire or electric shock.
- Do not use a hair dryer to dry the inside of the refrigerator.
- Do not place a lighted candle in the refrigerator to remove bad odors.
  - This may result in an electric shock or fire.
- Do not spray cleaning products directly on the display.
  - Printed letters on the display may come off.
- If any foreign substance such as water has entered the appliance, unplug the power plug and contact your nearest service center.
  - Failing to do so may result in an electric shock or fire.
- Use a clean, dry cloth to remove any foreign matter or dust from the power plug blades. Do not use a wet or damp cloth when cleaning the plug.
  - Otherwise, there is a risk of fire or electric shock.
- Do not clean the appliance by spraying water directly onto it.
- Do not use benzene, thinner, or Clorox, Chloride for cleaning.
  - They may damage the surface of the appliance and may cause a fire.
- Before cleaning or performing maintenance, unplug the appliance from the wall socket.
  - Failing to do so may result in an electric shock or fire.



---

## Critical disposal warnings

---

### **WARNING**

- Please dispose of the packaging material from this product in an environmentally friendly manner.
- Ensure that none of the pipes on the back of the refrigerator are damaged prior to disposal.
- R-600a or R-134a is used as a refrigerant. Check the compressor label on the rear of the appliance or the rating label inside the fridge to see which refrigerant is used for your refrigerator. If this refrigerator contains flammable gas (Refrigerant R-600a), contact your local authority in regard to safe disposal of this product.
- When disposing of this refrigerator, remove the door/door seals and door latch so that small children or animals cannot become trapped inside. Children should be supervised to ensure that they do not play with the appliance. If trapped inside, a child may get hurt or suffocate to death.
  - If trapped inside, the child may become injury and suffocate to death.
- Cyclopentane is used in the insulation. The gases in the insulation material require a special disposal procedure. Please contact your local authorities in regard to the environmentally safe disposal of this product.
- Keep all packaging materials well out of the reach of children, as packaging materials can be dangerous to children.
  - If a child places a bag over his or her head, the child could suffocate.



# Safety information

---

## Additional tips for proper usage

---

- In the event of a power failure, call the local office of your electric company and ask how long the failure is going to last.
  - Most power failures that are corrected in an hour or two will not affect your refrigerator temperatures. However, you should minimize the number of door openings while the power is off.
  - Should the power failure last more than 24 hours, remove and discard all frozen food.
- The refrigerator might not operate consistently (frozen contents can thaw or temperatures can become too warm in the frozen food compartment) if sited for an extended period of time in a location where ambient air temperatures are constantly below the temperatures for which the appliance is designed.
- In case of particular foods, keeping it under refrigeration can have a bad effect on preservation due to its properties.
- Your appliance is frost free, which means there is no need to manually defrost your appliance. This will be carried out automatically.
- Temperature rise during defrosting complies with ISO requirements. If you want to prevent an undue rise in the temperature of frozen food while the appliance defrosts, wrap the frozen food in several layers of newspaper.
- Do not re-freeze frozen foods that have thawed completely.

- 
- The temperature of two star section (sections) or compartment (compartments) which have two star symbol (\*\*) is slightly higher than other freezer compartment (compartments).  
The two star section (sections) or compartment (compartments) is (are) based on the instruction and/or the condition as delivered.

## Saving Energy Tips

---

- Install the appliance in a cool, dry room with adequate ventilation. Ensure that it is not exposed to direct sunlight and never put it near a direct source of heat (a radiator, for example).
- Not to block any vents and grilles is recommended for energy efficiency.
- Allow warm food to cool down before placing it in the appliance.
- Put frozen food in the refrigerator to thaw. You can then use the low temperatures of the frozen products to cool food in the refrigerator.
- Do not keep the door of the refrigerator open for too long when putting food in or taking food out. The shorter the time the door is open, the less frost build-up you'll have in the freezer.
- It is recommended to install the refrigerator with clearance to the back and sides. This will help reduce power consumption and keep your energy bills lower.



## Safety information

---

- For the most efficient use of energy, please keep the all inner fittings such as baskets, drawers, shelves on the position supplied by manufacturer.

### **This appliance is intended to be used in household and similar applications such as**

---

- staff kitchen areas in shops, offices and other working environments;
- farm houses and by clients in hotels, motels and other residential type environments;
- bed and breakfast type environments;
- catering and similar non-retail applications.



---

## Instructions about the WEEE

---



### Correct Disposal of This Product (Waste Electrical & Electronic Equipment) (Applicable in countries with separate collection systems)

This marking on the product, accessories or literature indicates that the product and its electronic accessories (e.g. charger, headset, USB cable) should not be disposed of with other household waste at the end of their working life. To prevent possible harm to the environment or human health from uncontrolled waste disposal, please separate these items from other types of waste and recycle them responsibly to promote the sustainable reuse of material resources.

Household users should contact either the retailer where they purchased this product, or their local government office, for details of where and how they can take these items for environmentally safe recycling.

Business users should contact their supplier and check the terms and conditions of the purchase contract. This product and its electronic accessories should not be mixed with other commercial wastes for disposal.

For information on Samsung's environmental commitments and product specific regulatory obligations e.g. REACH visit: [samsung.com/uk/aboutsamsung/samsungelectronics/corporatecitizenship/data\\_corner.html](https://samsung.com/uk/aboutsamsung/samsungelectronics/corporatecitizenship/data_corner.html)

(For products sold in European countries only)

# Installation

Follow these instructions carefully to ensure a proper installation of this refrigerator and to prevent accidents before using it.

## **⚠ WARNING**

- Use the refrigerator only for its intended purpose as described in this manual.
- Any servicing must be performed by a qualified technician.
- Dispose of the product packaging material in compliance with the local regulations.
- To prevent electric shock, unplug the power cord before servicing or replacements.

## Refrigerator at a glance

The actual image and provided component parts of the refrigerator may differ, depending on the model and the country.

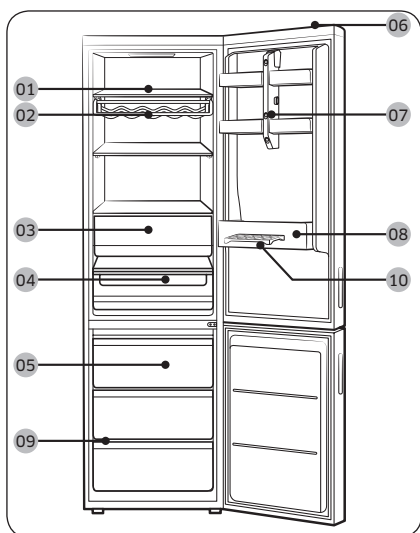

- 01 Shelves
  - 02 Wine rack \*
  - 03 Fridge drawer
  - 04 Chef-pan \*
  - 05 Freezer drawer
  - 06 Display switch
  - 07 Camera
  - 08 Guard
  - 09 Freezer shelf
  - 10 Egg tray
- \* applicable models only

## **📄 NOTE**

- To quickly freeze large quantities of food, use the bottom drawer.
- For best energy efficiency, make sure all of shelves, drawers, and baskets are placed in their original position.
- To get more space, you can remove the top and middle drawers and locate the 'Freezer Shelf' on the bottom drawer in freezer, since it does not affect thermal and mechanical characteristics. A declared storage volume of frozen food storage compartment is calculated with these drawers removed.



---

## Step-by-step installation

---

### STEP 1 Select a site

---

#### Site requirements:

- Solid, level surface without carpeting or flooring that may obstruct ventilation
- Away from direct sunlight
- Adequate room for opening and closing the door
- Away from a heat source
- Room for maintenance and servicing
- Temperature range: between 10 °C and 43 °C

#### Effective temperature range

The refrigerator is designed to operate normally in the temperature range specified by its class rating.

Class	Symbol	Ambient Temperature range (°C)	
		IEC 62552 (ISO 15502)	ISO 8561
Extended Temperate	SN	+10 to +32	+10 to +32
Temperate	N	+16 to +32	+16 to +32
Subtropical	ST	+16 to +38	+18 to +38
Tropical	T	+16 to +43	+18 to +43

#### NOTE

The cooling performance and power consumption of the refrigerator may be affected by the ambient temperature, the door-opening frequency, and the location of the refrigerator. We recommend adjusting the temperature settings as appropriate.

# Installation

## Clearance

See the pictures and table below for space requirements for installation.

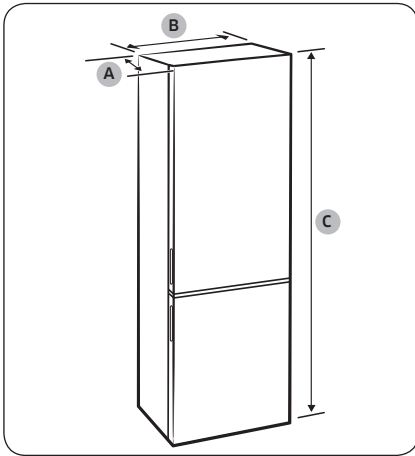

Model	RB38*
Depth "A"	651
Width "B"	595
Overall Height "C"	1927

(unit : mm)

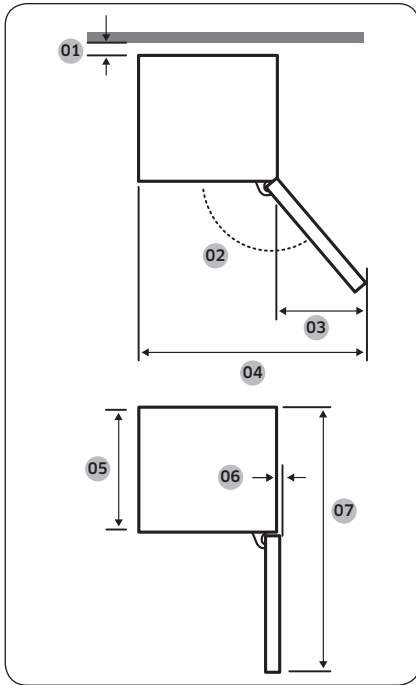

Model	RB38*
01	50
02	155°
03	500
04	1092
05	595
06	7
07	1202

(unit : mm)

**NOTE**

The measurements in the above table may differ, depending on the measuring method.

# Installation

## STEP 2 Spacing (applicable models only)

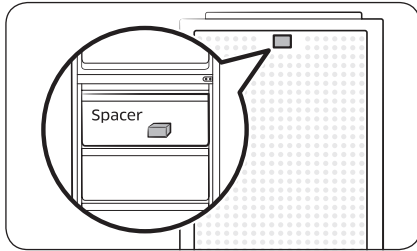

1. Open the door and locate the provided spacer.
2. Unpack the spacer and attach it to the rear of the refrigerator as shown. This helps ventilate air to the rear wall and save power consumption.

### NOTE

If you install the refrigerator in line with furniture, make sure to remove the spacer so that the door flushes the furniture.

## STEP 3 Flooring

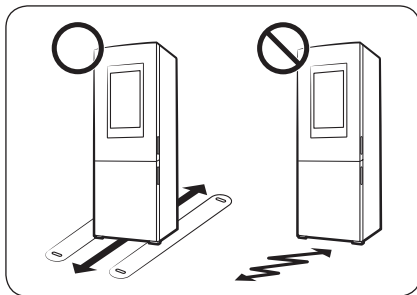

- The surface to install the refrigerator must support a fully loaded refrigerator.
- To protect the floor, put a large piece of cardboard on each foot of the refrigerator.
- Once the refrigerator is in its final position, do not move it unless necessary to protect the floor. If you have to, use a thick paper or cloth such as old carpet along the movement path.

## STEP 4 Adjust the levelling legs

### ⚠ CAUTION

- The refrigerator must be levelled on a flat, solid floor. Failing to do so can cause damage to the refrigerator or physical injury.
- Levelling must be performed with an empty refrigerator. Make sure no food items remain inside the refrigerator.
- For safety reasons, adjust the front side a little higher than the rear side.

The refrigerator can be levelled using the front legs that have a special screw (leveller) for levelling purposes. Use a flat-head screwdriver for levelling.

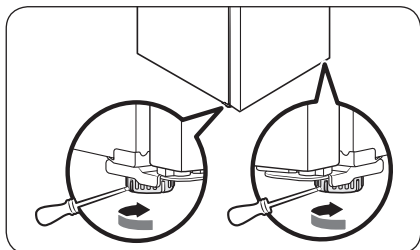

### To adjust the height

Either side of the refrigerator can be adjusted using the leveller. Insert a flat-head screwdriver into the leveller of the front leg of the target side. Turn the leveller clockwise to raise, or turn it counter clockwise to lower.

## STEP 5 Open the speaker cover

To install and use the refrigerator indoors, remove the speaker cover on the top of the refrigerator.

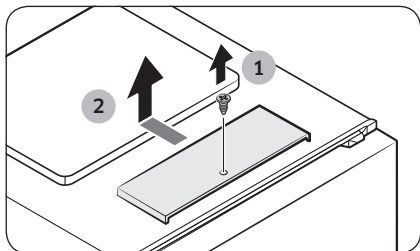

1. Use a Philips screwdriver to remove the screw on the speaker.
2. Slide to open up the speaker cover.

# Installation

---

## STEP 6 Initial settings

---

By completing the following steps, the refrigerator should be fully functioning.

1. Remove the PE foam sheet on each shelf corner, which is attached to protect the refrigerator during transportation.
2. Plug the power cord into the wall socket to turn the refrigerator on .
3. Open the door, and check if the interior light lights up.
4. Set the temperature to the coldest, and wait for about an hour. Then, the freezer will be slightly chilled, and the motor will run smoothly.
5. Wait until the refrigerator reaches the set temperature. Now the refrigerator is ready for use.

### NOTE

When the refrigerator powers on, the alarm will sound. To turn off the alarm, press **Freezer** or **Fridge**.

## STEP 7 Final check

---

When installation is complete, confirm that:

- The refrigerator is plugged into an electrical outlet and grounded properly.
- The refrigerator is installed on a flat, level surface with a reasonable clearance from the wall or the cabinet.
- The refrigerator is level and is sitting firmly on the floor.
- The door opens and closes freely, and the interior light turns on automatically when you open the door.

# Operations

## User interface

### NOTE

- For more information about other menus and apps available on the Refrigerator app, see the Online manual of your refrigerator.
- The content of apps and widgets, or their design is subject to change or support may be discontinued without notice, depending on the content provider's policy.
- Underage transactions with the services must be supervised by adults.

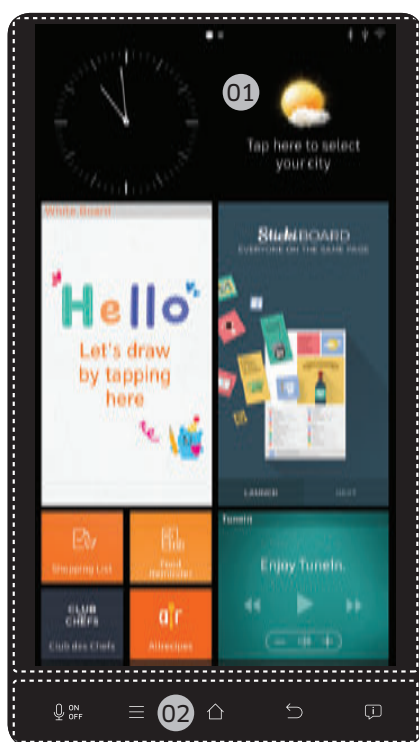

01 Home screen

02 Task bar

# Operations

## 01 Home screen

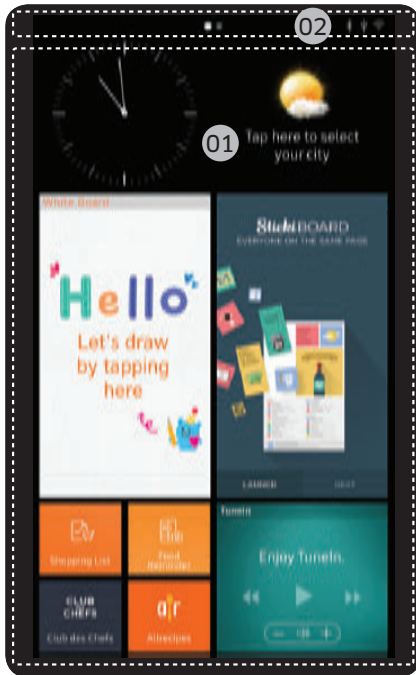

### 01 Apps & Widgets

- Tap a desired app or widget to launch it.
- Tap and hold an app or widget to enter Edit mode. A grid appears. In Edit mode, you can drag and drop an app or widget to a new position on the grid. When you move the app or widget to a new grid location, the location turns blue if it is available. If it is not available, it turns red.

### 02 Status bar

- **Bluetooth** (⌘): Indicates Bluetooth connection status.
- **USB** (⌘): Indicates USB connection status.

### NOTE

The refrigerator supports USB memory that is formatted in FAT32 or exFAT file system. NTFS is not supported. Be sure to convert NTFS to FAT32 or exFAT before use.

- **Network** (📶): Indicates network connection status in 5 levels (Off, 1-4).

## 02 Task bar



### 01 Microphone

- Tap to turn on or off the voice recognition function.
- The microphone icon turns red when it is turned off.

### 02 Menu

- Tap to display the menus available.

### 03 Home

- Tap to open the Home screen.
- Tap and hold to open the **Task Manager**. See the Task Manager section for details.

### 04 Previous

- Tap to return to the previous screen.

### 05 Notification

- Tap to display the Quick Panel.



---

## Fridge Manager

To access Fridge Manager, tap the Fridge Manager widget on the Home screen.



- On the **Fridge Manager** widget, the current fridge and freezer temperatures as well as active special functions are displayed for quick reference.
- For detailed settings, tap the widget to open the **Fridge Manager**.

# Operations

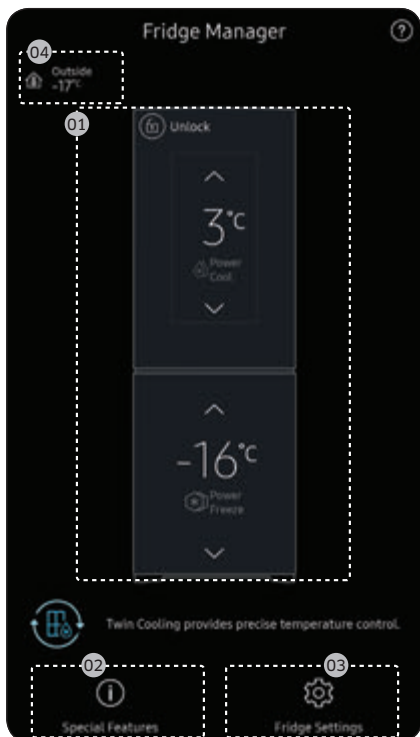

## Fridge Manager At a Glance

### 01 Temperature

Set or change the temperatures for the fridge and freezer.

- Power Freeze speeds up the freezing process at maximum fan speed. The freezer keeps running at full speed for several hours and then returns to the previous temperature.
- To freeze large amounts of food, activate Power Freeze for at least 20 hours before putting food in the freezer.

### NOTE

Using Power Freeze increases power consumption. Make sure you turn it off to return to the previous temperature if you do not intend to use it.

### 02 Special Features

Special functions available on this refrigerator are listed with a brief description.

### 03 Fridge Settings

See the next page for details.

### 04 External Conditions

Displays the external (ambient) temperature.

### NOTE

The displayed conditions may differ from the actual temperature.

---

<b>Handle Lighting</b>	If you want the handle light (which is located below the fridge door) to stay turned on, turn the Handle Lighting on. The handle light turns off if the freezer door is open, or both the fridge door and the freezer door are open.
<b>Door Alarm</b>	With the Door Alarm enabled, the door being open displays an alert with a beep. With the Door Alarm disabled, the door being open displays just an alert.
<b>Self Check</b>	Run the self-diagnosis.
<b>Vacation Mode</b>	If you are going on vacation or a business trip, or if you do not intend to use the refrigerator for an extended time, turn the Vacation Mode on. The refrigerator drops the internal temperature to below 17 °C (63 °F).

# Operations

## Settings

You can configure the Wi-Fi network settings and volume control with reference to the online manual provided.

Display	<ul style="list-style-type: none"><li>You can adjust the screen brightness, screen automatic wake-up, and screen saver including the theme and duration.</li></ul>
Volume	<ul style="list-style-type: none"><li>Adjust the volume, and turn on or off the key tone and keyboard feedback.</li></ul>
Voice Control	<ul style="list-style-type: none"><li>Proximity sensor wake-up: The proximity sensor becomes active when a user comes close to the door.</li><li>Voice feedback: This function reads out recognized text and performs voice commands.</li></ul>
Wi-Fi	<ul style="list-style-type: none"><li>Turn on or off a Wi-Fi connection. The current Wi-Fi network is listed first in the access point (AP) list.</li><li>To add an AP, press <b>Menu</b> on the task bar, and then add the AP with Wi-Fi turned on.</li></ul>
Bluetooth	<ul style="list-style-type: none"><li>Up to 4 recently paired Bluetooth devices are listed.</li><li>To add a new device, first unpair a paired device from the device list.</li><li>Available devices are Bluetooth-enabled headsets, headphones, and speakers.</li></ul>
Date and Time	<ul style="list-style-type: none"><li>Make sure the Automatic Time Update function is on with a proper Wi-Fi network connection. Open the fridge door and locate the display reset button on the inner side of the door. Press the button and press again to reset the display. Then, the date and time will be synced from the time server.</li><li>You can change the time zone through the Time Zone menu.</li></ul>
Language	<ul style="list-style-type: none"><li>Select a preferred language. Available languages depend on the sales region.</li></ul>
Online Manual	<ul style="list-style-type: none"><li>The online manual will walk you through various menus and apps that the refrigerator provides directly on the display.</li></ul>
About Device	<ul style="list-style-type: none"><li>Make sure the Software Update function is on with a proper Wi-Fi network connection.</li><li>When updates are available, the <b>UPDATE</b> button becomes active. When updates are complete, the refrigerator restarts automatically.</li><li>Legal information displays the Open Source License Agreement. Tap the list item to open the Open Source Announcement.</li></ul>
Easy Connection	<ul style="list-style-type: none"><li>Easy Connection can be used with Samsung Smartphone apps, and allows you to connect your device to the same home Wi-Fi network that your smartphone is connected to.</li></ul>

---

Device Authentication	<ul style="list-style-type: none"><li>• Device Authentication can be used with Samsung Smart TV apps where the privacy information on the refrigerator can be shared to the TV.</li><li>• Availability of this function depends on the device model.</li></ul>
Factory Data Reset	<ul style="list-style-type: none"><li>• Tap <b>Reset</b> to restart the refrigerator in Factory Data Reset mode. All user data will be removed permanently. Data to be removed includes account information, memos, photos, and user settings.</li></ul> <p><b>⚠ CAUTION</b> Once factory reset is complete, no user data can be recovered.</p>

# Operations

## Display reset

If you encounter an abnormal symptom on the display, try resetting the display. This may solve the symptom.

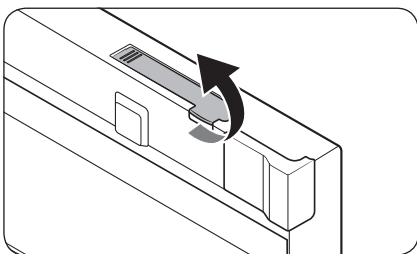

1. Pull up to open the display switch cover at the top of the fridge door.

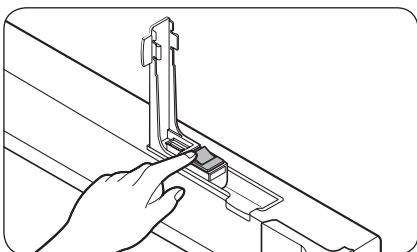

2. Press the display switch to turn the display off. Then, press again to reset the display. Check if the display operates normally.

---

## Samsung Smart Home

---

### Installation

Visit the Google Play Store, Galaxy Apps, or Apple App Store and search for “Samsung Smart Home”. Download and install the Samsung Smart Home app provided by Samsung Electronics to your smart device.

#### NOTE

- The Samsung Smart Home app is designed for Android 4.0 (ICS) or higher, or iOS 7.0 or higher, and is optimized for Samsung smartphones (Galaxy S and Galaxy Note series).
- For improved performance, the Samsung Smart Home app is subject to change without notice, or discontinued support according to the manufacturer’s policy.
- Recommended encryption systems include WPA/TKIP and WPA2/AES. Any newer or unstandardized Wi-Fi authentication protocols are not supported.
- Wireless networks may be affected by the surrounding wireless communication environment.
- If your Internet service provider has registered the MAC address of your PC or modem for identification, your Samsung Smart Refrigerator may fail to connect to the Internet. If this happens, contact your Internet service provider for technical assistance.
- The firewall settings of your network system may prevent your Samsung Smart Refrigerator from accessing the Internet. Contact your Internet service provider for technical assistance. If this symptom continues, contact a local Samsung service center or retailer.
- To configure the wireless access point (AP) settings, see the user manual of the AP.
- Samsung Smart Refrigerators support both Wi-Fi 2.4 GHz with IEEE 802.11 b/g/n and Soft-AP protocols (IEEE 802.11 n is recommended).
- Unauthorized Wi-Fi wireless routers may fail to connect to applicable Samsung Smart Refrigerators.

### Samsung account

You are required to register your Samsung account to use the app. If you don’t have a Samsung account, follow the app’s onscreen instructions to create a free Samsung account.

# Operations

---

## Getting started

1. Run the Samsung Smart Home app and log in with your Samsung account. iPhone users are required to provide the login information each time they access the app.
2. Select **Devices** > the + icon, and then tap **Refrigerator**.
3. Follow the onscreen instructions to provide the necessary information about the router, and then tap **Next**.
4. On the display of the refrigerator, access **Settings**, and then select **Easy Connection**.
5. When device registration is complete, the refrigerator icon will appear on the Samsung Smart Home app.
6. Tap the refrigerator icon to open the refrigerator page.

## Refrigerator app

### Integrated control

You can monitor and control your refrigerator at home and on the go.

- Tap the **refrigerator** icon in the Samsung Smart Home to open the Refrigerator page.
- Check the operation status or notifications related to your refrigerator, and change options or settings if necessary.

### **NOTE**

Some options or settings of the refrigerator may not be available for remote control.



## Key features

Register Samsung smart home appliances to the Samsung Smart Home server for remote access.

Menu overview

### NOTE

For improved performance and design, the content of the Samsung Smart Home App is subject to change without notice.

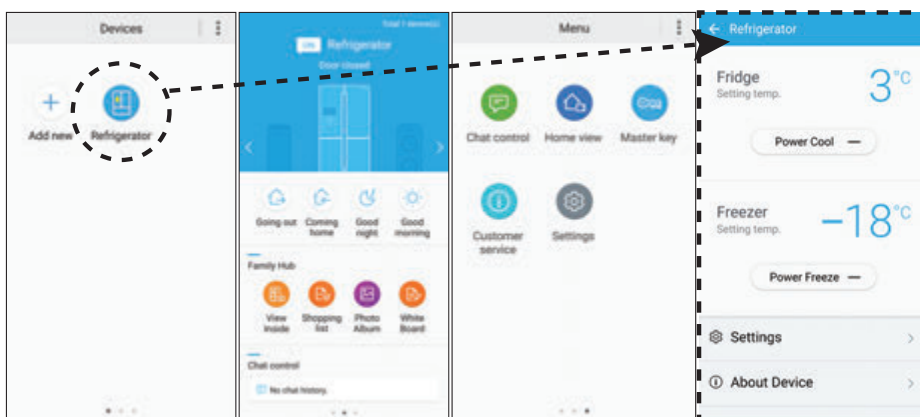

- Tap **Refrigerator** to open the settings page of the refrigerator.
- Swipe to move to the next page.

# Operations

Chat control	You can control your Samsung smart home appliances remotely, or check the operating status.
Home view (applicable models only)	By using the built-in camera of a Samsung smart home appliance, you can monitor your living room. This is available only with applicable models.
Master key	The master key is designed to control the locking system for different user activities such as going out, coming home, going to bed at night, and waking up in the morning. This is available only with applicable models.
Customer service	The user manual is downloadable, and the contact information for customer support is also provided.
Settings	You can check the connected device as well as the software information (version and open-source licenses), and add devices or select a country. You can simulate the operation of the current device for demonstration purposes.
View Inside	View Inside displays the inner view of the refrigerator by taking a picture of it or receiving the food list created by the user.
Shopping List	Shopping List displays a shopping list created by the user.
Photo Album	You can send photos in the refrigerator's Photo Album to your smartphone, or vice versa.
White Board	Create a new white board memo using the refrigerator's White Board and send to your smartphone, or vice versa.

## Refrigerator settings

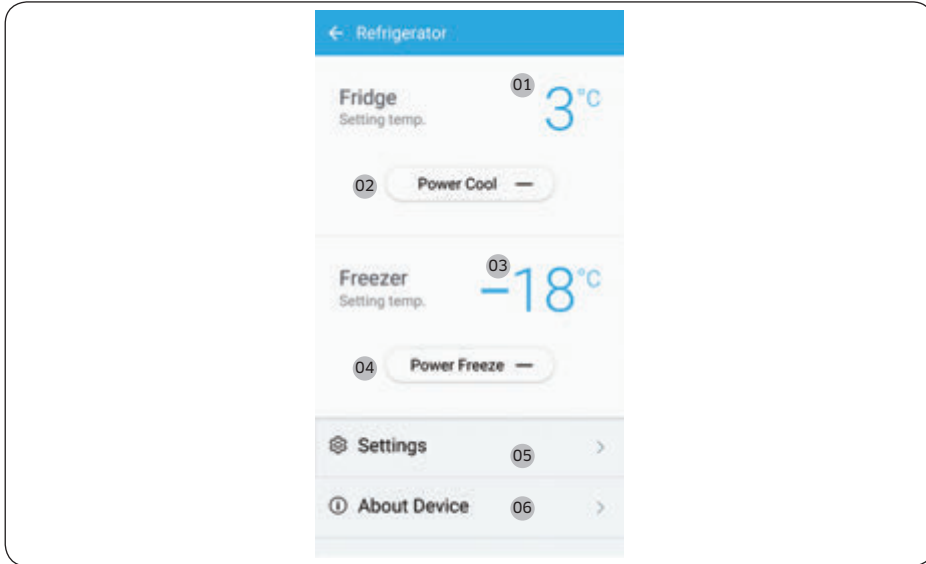

Fridge	<p><b>01</b> Displays the currently set fridge temperature.</p> <p><b>02</b> You can turn on or off Power Cool, and check the current settings.</p>
Freezer	<p><b>03</b> Displays the currently set freezer temperature.</p> <p><b>04</b> You can turn on or off Power Freeze, and check the current settings.</p>
Settings	<p><b>05</b> On the Settings screen, you can monitor the energy usage status of your refrigerator in a preferred format. Supported formats are daily, weekly, or monthly cumulative energy consumption reports covering a max of the last 180 days.</p>
About Device	<p><b>06</b> Displays the product information including the current version, tutorial, Self Check, and Help Desk. The user manual is downloadable, and the contact information for customer support is also provided.</p> <p><b>Self Check</b> By referencing Self Check, you can check the diagnostic results of your refrigerator. If the refrigerator detects an issue to check, it displays detailed information about the issue that can be used for customer service.</p>

# Operations

## Storage information

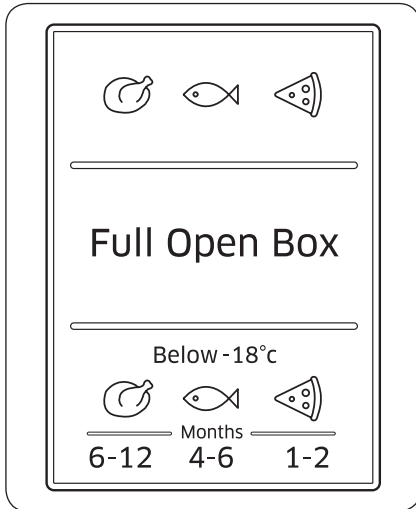

The numbers marked in the bottom section of this figure indicate the storage period for the immediately above food item. For example, 4-6 months for fish.

### To freeze food

1. Wrap the food airtight with suitable wrapping materials.
2. Seal the wrapping.
3. Label the wrapping with the content and date.

### Wrapping materials

- Materials suitable for wrapping food: plastic film, polyethylene blown film, aluminium foil, and freezer tins.
- Materials not suitable for wrapping food: wrapping paper, greaseproof paper, cellophane, food garbage bags, and used shopping bags.

### Sealing materials

Rubber bands, plastic clips, string, cold-resistant adhesive tape or similar. Bags and polyethylene blown film can be sealed with a film sealer.

---

## Storage period of frozen food

The storage period differs with food types and storing temperatures. The following specification is based on a temperature of  $-18\text{ }^{\circ}\text{C}$  ( $0\text{ }^{\circ}\text{F}$ ):

- Fresh poultry (whole chickens), fresh meat (steaks, roasts): up to 12 months
- Fish (lean fish, cooked fish), fresh shrimp, scallops, squid: up to 6 months
- Pizza, sausage: up to 2 months

### NOTE

For more information, visit the FDA web site (<http://www.fda.gov/>).

## Thawing

Frozen food can be thawed in the following ways:

- Naturally at room temperatures
- Naturally in the fridge
- By using an electric oven with or without heat support
- By using a microwave oven

### NOTE

- Do not refreeze thawed food. Some parts of the food may not freeze completely.
- Do not store frozen food for longer than the max storage period.

# Maintenance

## Door reversal (applicable models only)

Reversing the door must be performed by Samsung-approved servicing personnel at your own expense because this kind of servicing is not covered by the Warranty.

### ⚠ WARNING

- Reversing failure or property damage that may occur by unapproved agencies will not be covered by the Warranty.
- Make sure that the refrigerator is disconnected from the power source before doing the reversal.
- You must wait for at least an hour after door reversing is complete. This is to prevent electric shock that could occur.

### Tools required (not provided)

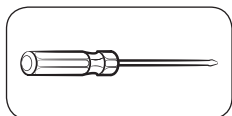

Philips screwdriver

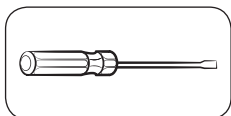

Flat-head screwdriver



11 mm spanner  
(for hinge shaft)

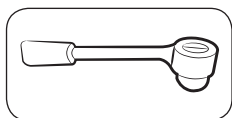

8 mm socket wrench  
(for bolts)

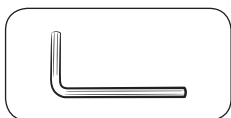

5 mm Allen wrench  
(for middle hinge)

### Accessories

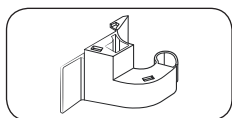

Hinge Cover (L)

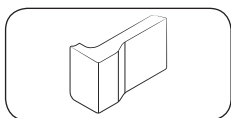

Space Cover (L)

### ⚠ CAUTION

Throughout the entire reversing procedure, keep all the small parts (screws, caps, etc.) of the refrigerator away from children or infants for safety reasons.

## Step-by-step instructions

### STEP 1 Remove the fridge door

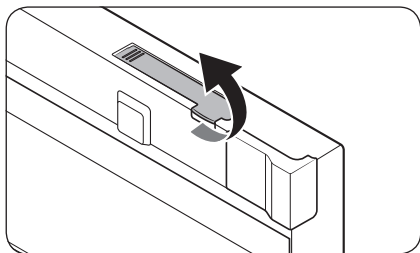

1. Open the fridge door, and pull up to open the display switch cover.

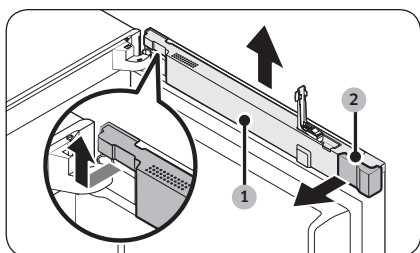

2. Lift up the **wire cover (1)** and remove the **space cover (2)**. Turn the wire cover to the front by 90 degrees, and then push up to remove.

#### **NOTE**

Keep the **space cover** in a safe place. It is necessary when you return the door to the initial position (before reversing the door).

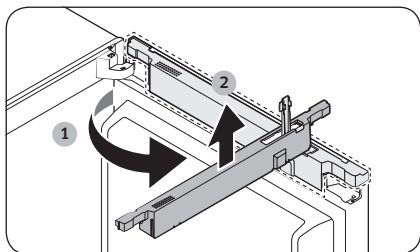

3. Remove the **top frame cover (3)** from the bottom left then the top side. Then, pull out to the front.

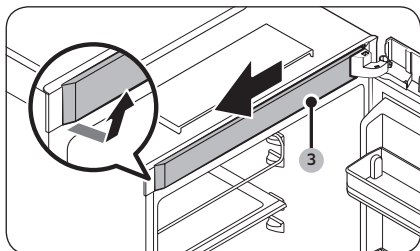

# Maintenance

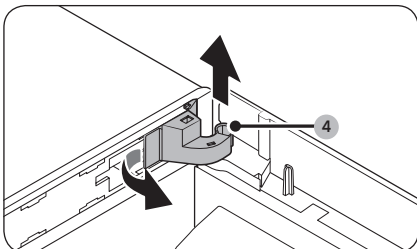

4. Pull out the left side of the **hinge cover (4)** to remove, and then slightly lift up the bottom to pull out.

**⚠ CAUTION**

When removing the **hinge cover**, use caution not to damage the connectors and wires on or around the fridge door.

**📖 NOTE**

Keep the **hinge cover** in a safe place. It is necessary when you return the door to the initial position (before reversing the door).

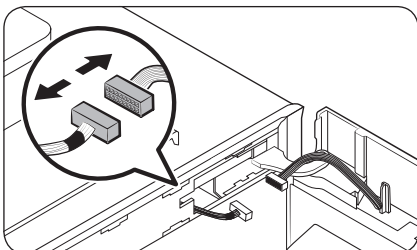

5. Disconnect the connectors on or around the fridge door. Loosen the screws from the **top hinge (5)** to remove.

**⚠ CAUTION**

To prevent the fridge door from falling, make sure to hold the fridge door tight while removing the top hinge.

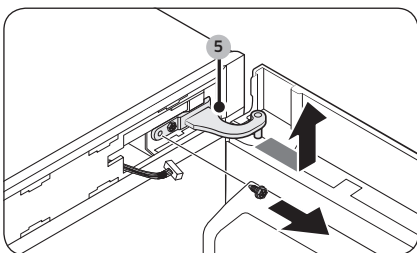



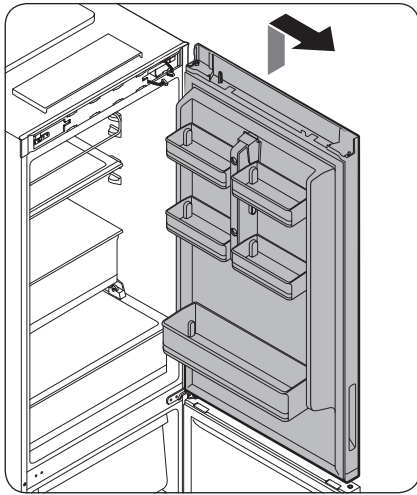

6. When the top hinge is removed, lift up to remove the fridge door. Keep the door in a safe place.

**⚠ CAUTION**

The door is heavy. To prevent damage or injury, use caution while removing the door.

# Maintenance

## STEP 2 Remove the freezer door

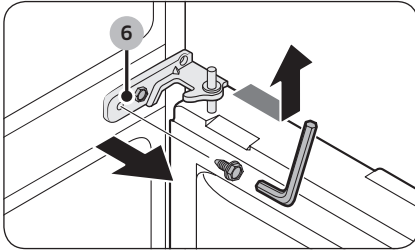

1. Open the freezer door, and remove the **middle hinge (6)** by loosening the screws.
  - Use the 5 mm Allen wrench for removing the bolts.

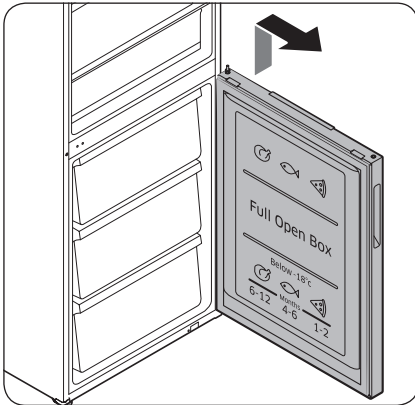

2. Gently lift up to remove the freezer door.

---

### STEP 3 Reverse the auto closers

---

On the freezer door

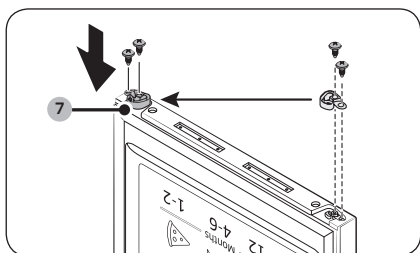

1. From the freezer door, remove the **auto closer lever (7)** by loosening the screws on the lever and the screws in the opposite side.
2. Insert the **auto closer lever (7)** in the opposite side, and tighten the screws.

On the fridge door

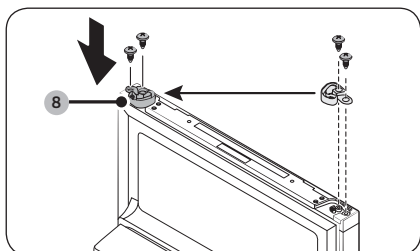

1. From the fridge door, remove the **auto closer lever (8)** by loosening the screws on the lever and the screws in the opposite side.
2. Insert the **auto closer lever (8)** in the opposite side, and tighten the screws.

# Maintenance

## STEP 4 Reattach the freezer door

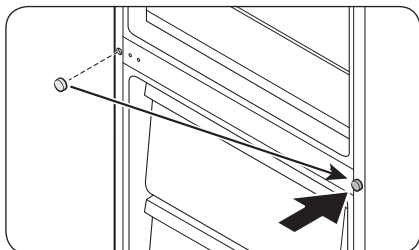

1. Use a flat-head screwdriver to remove the **screw cap**. Then, insert the **screw cap** in the opposite side.

### ⚠ CAUTION

To prevent physical damage, use caution when removing the **screw cap**.

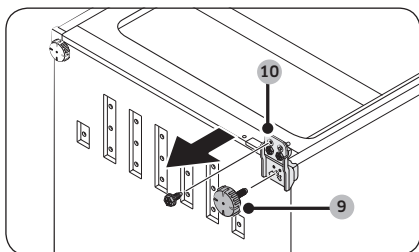

2. Lay down the refrigerator with care. Then, remove the screws from the **levelling leg (9)** and the **bottom hinge (10)**.

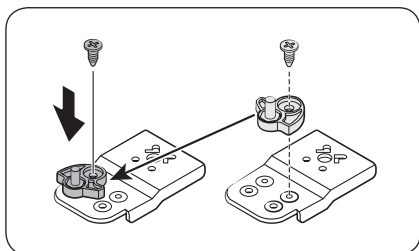

3. Use a 11 mm wrench to remove the **hinge shaft** from the **bottom hinge**. Then, insert the **auto closer guard** as shown.

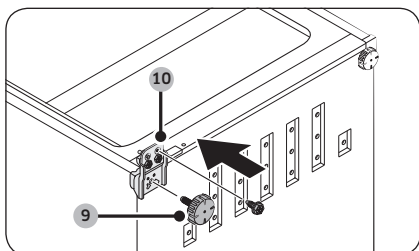

4. Insert the **bottom hinge (10)** in the opposite side. Then, insert the **levelling leg (9)**.
5. Insert the freezer door and fit into the bottom hinge. Then, stand the refrigerator with care.

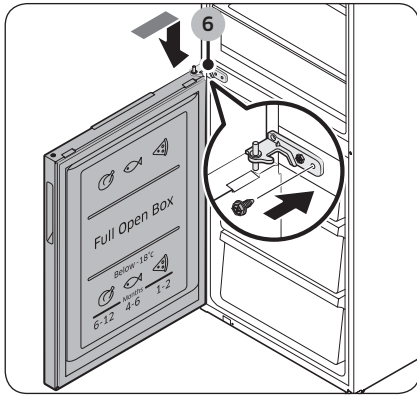

6. Reinsert the middle hinge (6) that was removed in STEP 2.
  - Remove the washer from the middle hinge. Then, reverse the washer before reinserting the middle hinge in the top of the freezer door.

# Maintenance

## STEP 5 Reattach the fridge door

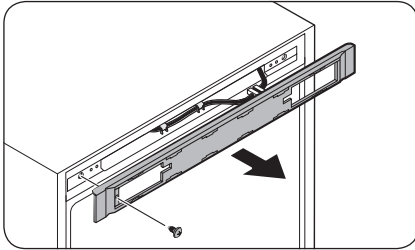

1. Loosen and remove the top screws of the fridge. Then, remove the **control cover**.

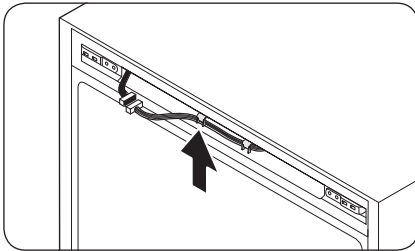

2. Move the connectors and wires to the opposite side. Insert the **control cover**, and then tighten the screws on the opposite side.

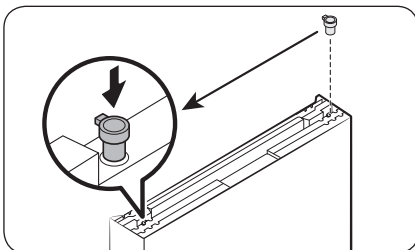
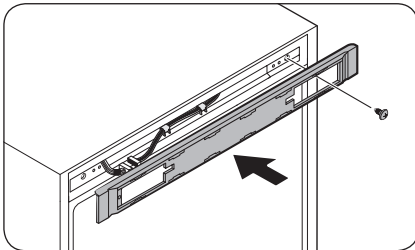

- Use a flat-head screwdriver to remove the **grommet hinge** on the top of the fridge door. Then, insert the hinge in the opposite side.

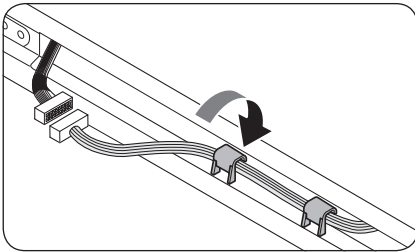

3. Connect the wires from the fridge door to the opposite side. Fix the wires using the hook.

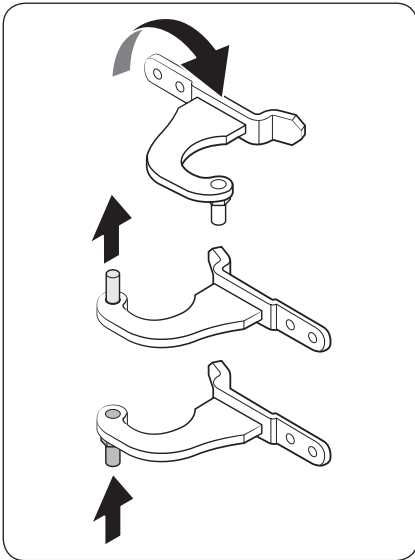

4. Reverse the **top hinge (5)** as shown. Remove the shaft from the hinge, and then reassemble the hinge on the opposite side.

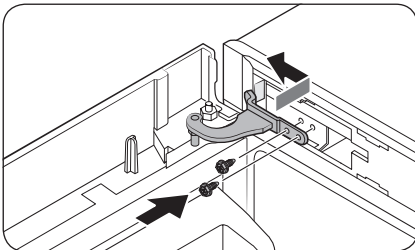

5. Insert the **top hinge (5)** in the top left of the fridge door with the shorter side first. Fit the fridge door by inserting the top hinge then the middle hinge. Then, tighten the top hinge screws.

# Maintenance

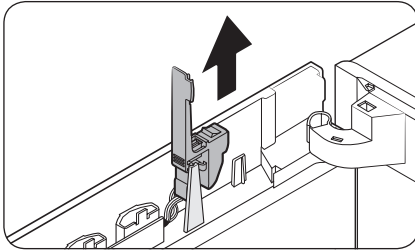

6. Pull up to remove the display switch.

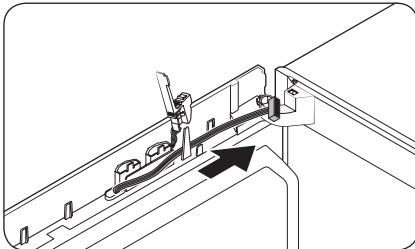

7. Move the wires to the opposite side and fix them on the inner hook of the opposite side.

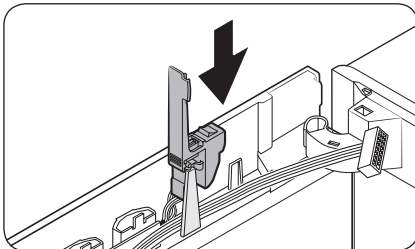

8. Reinsert the display switch in the original position.

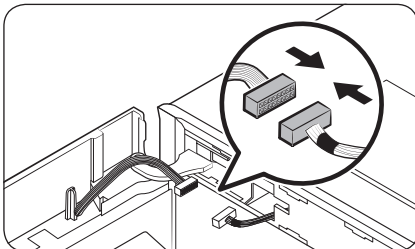

9. Connect the connectors from the fridge door and the main unit. Then, fix the wires on the inner hook of the optional hinge cover (L).



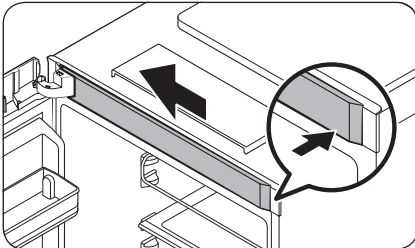
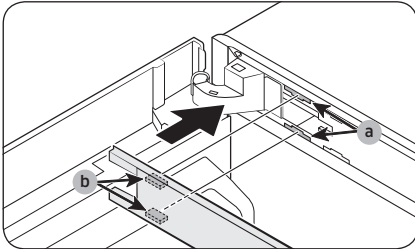
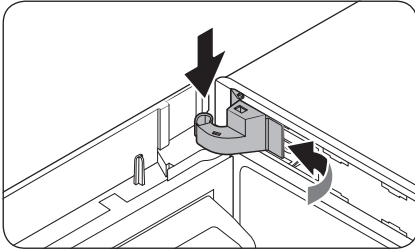
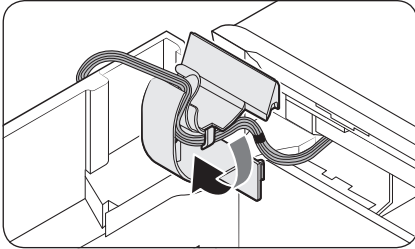

10. Insert the hinge cover in the top hinge with the right side first. Then, press the bottom of the cover to fit.

**CAUTION**

Make sure all of the wires and connectors are not stuck in the middle.

11. Insert the top frame cover with the part (b) fitting in the part (a) diagonally. Then, slide the end of the cover to the left to lock.

# Maintenance

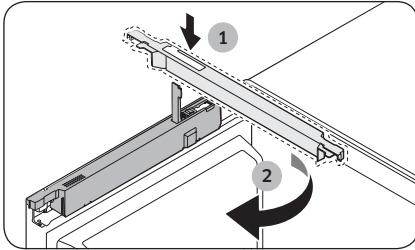

12. With the display switch cover opened, insert the **wire cover (1)** and turn it to the rear. Then, insert the **space cover (L)** and close the **wire cover**.

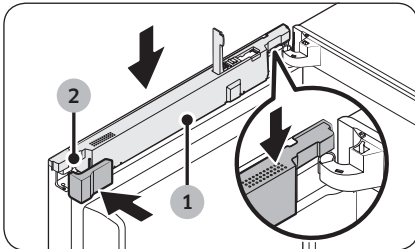

13. Press down to close the display switch cover.

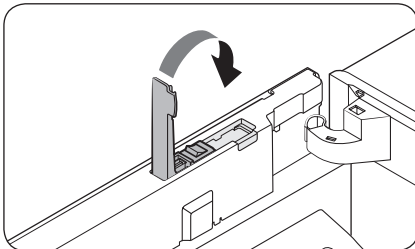

## NOTE

You might want to return the doors to the initial position (before reversing the door). In that case, refer to the instructions above but switch the doors, hinges, and covers back to the initial position.

---

## Handle and care

---

### Shelves (fridge/freezer)

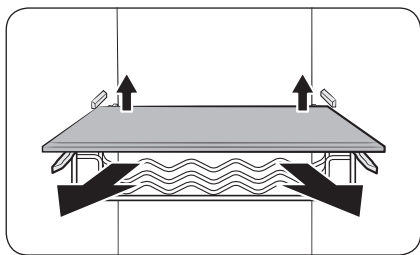

1. To remove the shelf, hold it with both hands and lift to release from the rear hooks. Then, pull it halfway to the front.

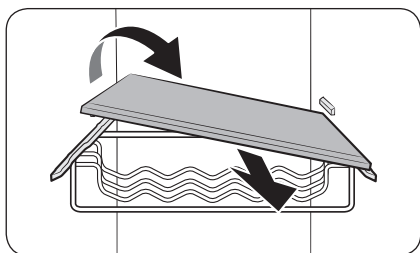

2. In an area between the hooks, tilt the shelf on the front side by more than 45° as shown.

### Door guard

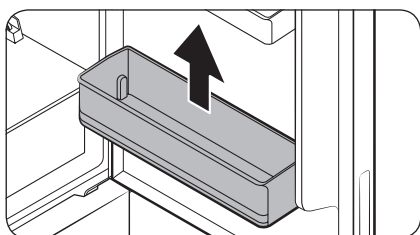

To remove a door guard, hold the front sides of the bin and gently lift up to remove.

# Maintenance

## Wine rack (applicable models only)

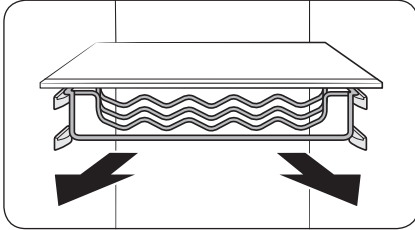

### ⚠ CAUTION

To slide open the wine rack, make sure to hold the wine rack with both hands. Otherwise, the wine rack will sag on the rear side, causing food under the wine rack to fall.

## Chef box (applicable models only)

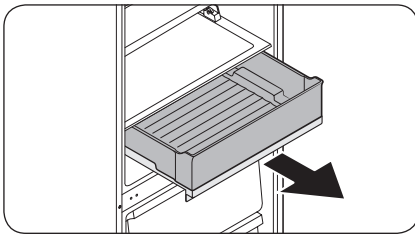

1. Hold the front handle of the chef box and slide open.

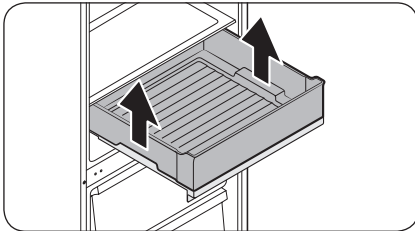

2. When the chef box is fully open, hold the side handles and remove.

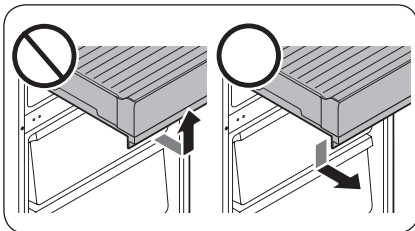

### ⚠ CAUTION

- Do not hold other sides of the chef box, but only hold the front handle. The chef box may not open or slip aside while opening.

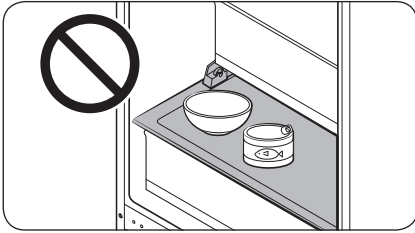

**⚠ CAUTION**

- Do not put food or objects on the chef box. The door will not close properly.

**Chef pan (applicable models only)**

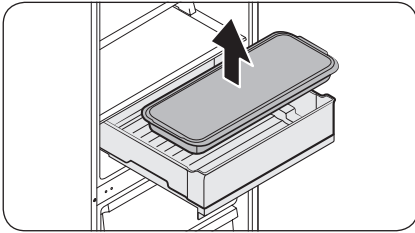

The chef pan can be positioned on chef box, or used with an oven if you want. When using the chef pan with an oven, remove the tray cover.

**⚠ CAUTION**

- The chef pan is not suitable for use with microwave ovens.
- The chef pan may freeze on or inside the chef box.
- Use caution not to drop the tray cover.

**Freezer drawer**

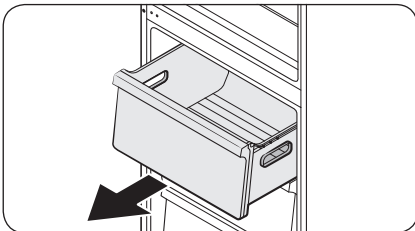

Gently lift up the front of the drawer and slide out.

**⚠ CAUTION**

- Make sure to hold the drawer handle while moving.
- Use caution not to drop the drawer. This can cause physical injury.

# Maintenance

## USB memory

If you fail to insert a USB memory (not provided), follow these steps to remove the USB memory, and then try again.

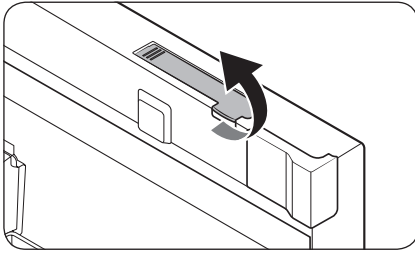

1. Open the fridge door, and pull up to open the display switch cover.

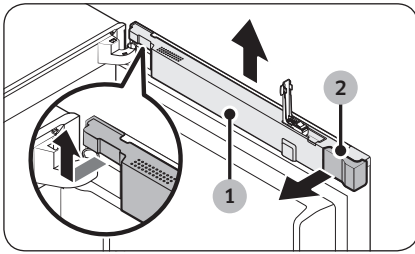

2. Lift up the wire cover (1) and remove the space cover (2).

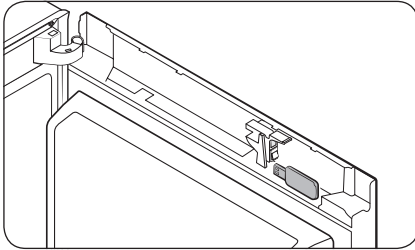

3. Remove the USB memory.

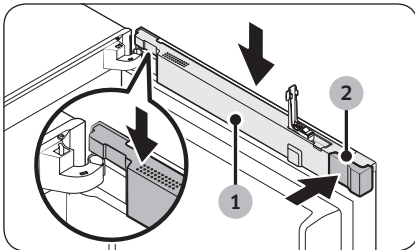

4. Insert the space cover (2) and close the wire cover (1).

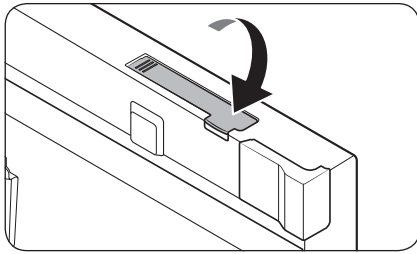

5. Press down to close the display switch cover.

**⚠ CAUTION**

Use caution not to catch wires in the cover.

# Maintenance

## Cleaning

### Interior and exterior

#### ⚠ WARNING

- Do not use benzene, thinner, or home/car detergent such as Clorox™ for cleaning purposes. They may damage the surface of the refrigerator and cause a fire.
- Do not spray water onto the refrigerator. This may cause electric shock.
- Do not put fingers or other objects into the dispenser hole.

Regularly use a dry cloth to remove all foreign substances such as dust or water from the power plug terminals and contact points.

1. Unplug the power cord.
2. Use a moistened, soft, lint-free cloth or paper towel to clean the refrigerator's interior and exterior.
3. When done, use a dry cloth or paper towel to dry well.
4. Plug in the power cord.

### Inner-view camera

Contaminated camera lenses cause the inner view to be cloudy or out of focus. This is because moisture may form on the camera lens while opening or closing the door, or fingerprints or other impurities remain on the lens. If this happens, clean the lens.

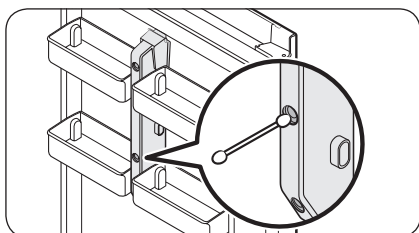

#### 📖 NOTE

Use a cotton swab or microfiber cloth to clean the camera lenses in the middle of the fridge door.

## Replacement

### LED Lamps

To replace the lamps of the refrigerator, contact a local Samsung service centre.

#### ⚠ WARNING

- The lamps are not user-serviceable. Do not attempt to replace a lamp yourself. This can cause electric shock.



# Troubleshooting

Before calling for service, review the checkpoints below. Any service calls regarding normal situations (No Defect Cases) will be charged to users.

## General

### Temperature

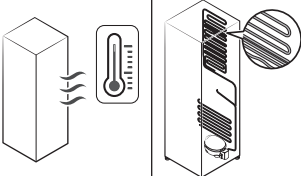
Symptom	Possible causes	Solution
Fridge/freezer does not operate. Fridge/freezer temperature is warm.	<ul style="list-style-type: none"> <li>Power cord is not plugged in properly.</li> </ul>	<ul style="list-style-type: none"> <li>Properly plug in the power cord.</li> </ul>
	<ul style="list-style-type: none"> <li>Temperature control is not set correctly.</li> </ul>	<ul style="list-style-type: none"> <li>Set the temperature lower.</li> </ul>
	<ul style="list-style-type: none"> <li>Refrigerator is located near a heat source or direct sunlight.</li> </ul>	<ul style="list-style-type: none"> <li>Keep the refrigerator away from direct sunlight or a heat source.</li> </ul>
	<ul style="list-style-type: none"> <li>Not enough clearance between refrigerator and sides/rear.</li> </ul>	<ul style="list-style-type: none"> <li>Make sure there are at least 5 cm from the rear and sides.</li> </ul>
	<ul style="list-style-type: none"> <li>Vacation mode is activated.</li> </ul>	<ul style="list-style-type: none"> <li>Deactivate vacation mode.</li> </ul>
	<ul style="list-style-type: none"> <li>The refrigerator is overloaded. Food is blocking the refrigerator vents.</li> </ul>	<ul style="list-style-type: none"> <li>Do not overload the refrigerator. Do not allow food to block ventilation.</li> </ul>
Fridge/freezer is over-cooling.	<ul style="list-style-type: none"> <li>Temperature control is not set correctly.</li> </ul>	<ul style="list-style-type: none"> <li>Set the temperature higher.</li> </ul>
Interior wall is hot.	<ul style="list-style-type: none"> <li>Refrigerator has heat-proof piping in the interior wall.</li> </ul>	<ul style="list-style-type: none"> <li>To prevent condensation from forming, the refrigerator has heat-proof piping in the front corners. If the ambient temperature rises, this equipment may not work effectively. This is not a system failure.</li> </ul> 

# Troubleshooting

## Odors

Symptom	Possible causes	Solution
Refrigerator has odors.	• Spoiled food.	• Clean the refrigerator and remove any spoiled food.
	• Food with strong odors.	• Make sure strong smelling food is wrapped airtight.

## Frost

Symptom	Possible causes	Solution
Frost around the vents.	• Food is blocking the vents.	• Make sure no food blocks the refrigerator vents.
Frost on interior walls.	• Door is not closed properly.	• Make sure food does not block the door. Clean the door gasket.
Fruits or vegetables are frozen.	• Fruits or vegetables are stored in the Fresh/Chef Zone.	• The Fresh/Chef Zone is only for meat/fish.

## Condensation

Symptom	Possible causes	Solution
Condensation forms on the interior walls.	• If door is left open, moisture enters the refrigerator.	• Remove the moisture and do not open the door for a long time.
	• Food with high moisture content.	• Make sure food is wrapped airtight.

## Do you hear abnormal sounds from the refrigerator?

Before calling for service, review the checkpoints below. Any service calls related to normal sounds will be charged to the user.

### These sounds are normal.

- When starting or ending an operation, the refrigerator may make sounds similar to a car engine igniting. As the operation stabilizes, the sounds will decrease.

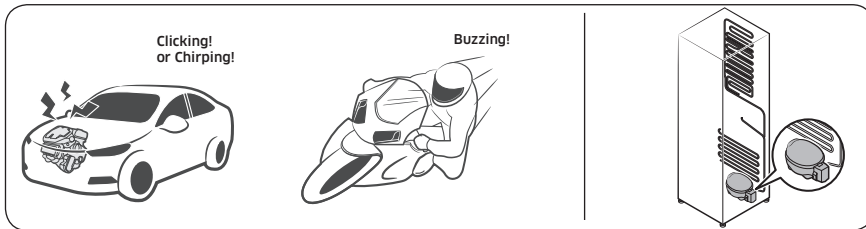

- While the fan is operating, these sounds may occur. When the refrigerator reaches the set temperature, no fan sound will occur.

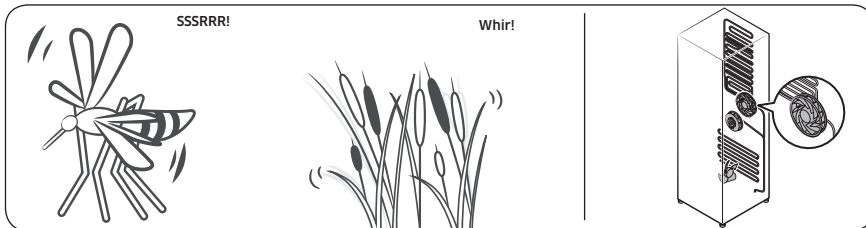

- During a defrost cycle, water may drip on the defrost heater, causing sizzling sounds.



# Troubleshooting

- As the refrigerator cools or freezes, refrigerant gas moves through sealed pipes, causing bubbling sounds.

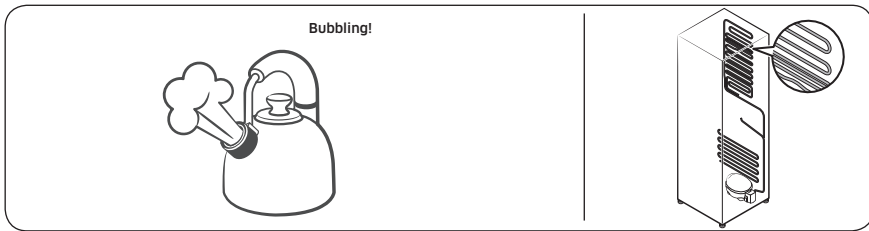

- As the refrigerator temperature increases or decreases, plastic parts contract and expand, creating knocking noises. These noises occur during the defrosting cycle or when electronic parts are working.

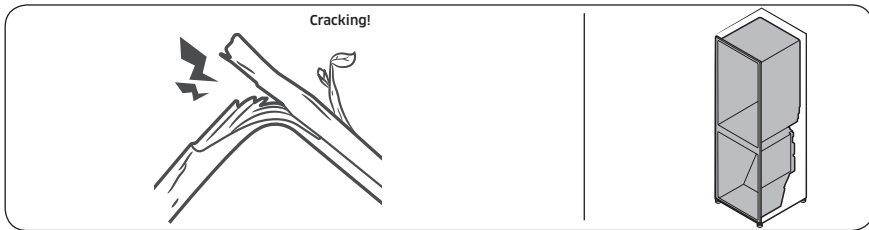

- For ice maker models: When the water valve opens to fill the ice maker, buzzing sounds may occur.
- Due to pressure equalizing when opening and closing the refrigerator door, whooshing sounds may occur.

## Samsung Smart Home

Symptom	Action
Could not find "Samsung Smart Home" on the app market.	<ul style="list-style-type: none"><li>The Samsung Smart Home app is available on smartphones that run Android 4.0 (ICS) or higher, or iOS 7.0 or higher.</li></ul>
The Samsung Smart Home app fails to operate.	<ul style="list-style-type: none"><li>The Samsung Smart Home app is available on applicable models only.</li><li>The old Samsung Smart Refrigerator app cannot connect with Samsung Smart Home models.</li></ul>
The Samsung Smart Home app is installed but is not connected to my refrigerator.	<ul style="list-style-type: none"><li>You must log into your Samsung account to use the app.</li><li>Make sure that your router is operating normally.</li><li>If you have not connected your refrigerator to the Samsung Smart Home App after the app was installed, you must make connection using the device registration function of the app.</li></ul>
Could not log into the app.	<ul style="list-style-type: none"><li>You must log into your Samsung account to use the app.</li><li>If you don't have a Samsung account, follow the app's onscreen instructions to create one.</li></ul>
An error message appears when I try to register my refrigerator.	<ul style="list-style-type: none"><li>Easy Connection may fail due to the distance from your access point (AP) or electrical interference from the surrounding environment. Wait a moment and try again.</li></ul>
The Samsung Smart Home app is successfully connected to my refrigerator but does not run.	<ul style="list-style-type: none"><li>Exit and restart the Samsung Smart Home app, or disconnect and reconnect the router.</li><li>Unplug the power cord of the refrigerator, and then plug it in again after 1 minute.</li></ul>

# Troubleshooting

## LCD

Symptom	Action
Cannot connect to my TV.	<ul style="list-style-type: none"><li>• This refrigerator can connect only with Samsung Smart TV 6400 series or higher models released since 2015. Please check the model name of your TV first.</li><li>• Network connections may suffer temporarily. Turn your TV off, and then try again.</li></ul>
The inner view picture looks bulged.	<ul style="list-style-type: none"><li>• The edges of the inner view may look bulged, which is attributed to the convex lens.</li><li>• The inner view may be incomplete due to the blind spots on the left and right corners or screened depending on the layout of food items. Make sure to place food items in the front center.</li></ul>
The displayed measurement on the Fridge Manager is not correct.	<ul style="list-style-type: none"><li>• The displayed conditions may differ from the actual temperature.</li></ul>

# Memo

---

## NOTE

Hereby, Samsung Electronics, declares that the radio equipment type appliance is in compliance with Directive 2014/53/EU.

The full text of the EU declaration of conformity is available at the following internet address: The official Declaration of conformity may be found at <http://www.samsung.com>, go to Support > Search Product Support and enter the model name.

	Frequency range	Transmitter power (Max)
Wi-Fi	2412 - 2472 MHz	20 dBm
Bluetooth	2402 - 2480 MHz	20 dBm

## Contact SAMSUNG WORLD WIDE

If you have any questions or comments relating to Samsung products, please contact the SAMSUNG customer care center.

Country	Contact Center	Web Site
UK	0330 SAMSUNG (7267864)	<a href="http://www.samsung.com/uk/support">www.samsung.com/uk/support</a>
IRELAND (EIRE)	0818 717100	<a href="http://www.samsung.com/ie/support">www.samsung.com/ie/support</a>
GERMANY	06196 9340275 [HHP] 06196 9340224	<a href="http://www.samsung.com/de/support">www.samsung.com/de/support</a>
FRANCE	01 48 63 00 00	<a href="http://www.samsung.com/fr/support">www.samsung.com/fr/support</a>
ITALIA	800-SAMSUNG (800.7267864)	<a href="http://www.samsung.com/it/support">www.samsung.com/it/support</a>
SWITZERLAND	0800 726 78 64 (0800-SAMSUNG)	<a href="http://www.samsung.com/ch/support">www.samsung.com/ch/support</a> (German) <a href="http://www.samsung.com/ch_fr/support">www.samsung.com/ch_fr/support</a> (French)



DA68-03511A-06





# Kühl-/Gefrierkombination

## Benutzerhandbuch

RB38K\*

SEUK, SEF, SEG, SEI Standgerät

**SAMSUNG**

# Inhalt

---

<b>Sicherheitsinformationen</b>	<b>3</b>
Wichtige Symbole für Sicherheits- und Gefahrenhinweise:	5
Wichtige Warnhinweise für Transport und Aufstellungsort	6
Wichtige Warnhinweise für das Aufstellen	7
Vorsichtshinweise für die Aufstellung	11
Wichtige Warnhinweise für die Verwendung	12
Vorsichtshinweise für die Verwendung	18
Vorsichtshinweise für die Reinigung	21
Wichtige Hinweise für die Entsorgung	22
Weitere Tipps zur ordnungsgemäßen Verwendung	24
Energiespartipps	25
Dieses Gerät ist zur Verwendung im Haushalt und ähnlichen Umgebungen bestimmt, wie z. B.:	26
Hinweise zur WEEE-Kennzeichnung	27
<b>Aufstellung</b>	<b>28</b>
Ihre Kühl-/Gefrierkombination auf einen Blick	28
Aufstellungshinweise in Verfahrensschritten	29
<b>Bedienung</b>	<b>35</b>
Benutzerschnittstelle	35
Samsung Smart Home	44
Lagerungshinweise	49
<b>Wartung und Pflege</b>	<b>51</b>
Ändern der Anschlagseite für die Gerätetür (nur bestimmte Modelle)	51
Handhabung und Pflege	64
Reinigung	69
Ersetzen von Teilen	69
<b>Problembehebung</b>	<b>70</b>
Allgemein	70
Hören Sie ungewöhnliche Geräusche aus dem Kühlschrank?	73
Samsung Smart Home	75
LCD	76

# Sicherheitsinformationen

---

- Um sicherzustellen, dass Sie über die Eigenschaften und Funktionen Ihres neuen Geräts Bescheid wissen, müssen Sie diese Anleitung sorgfältig durchlesen, ehe Sie Ihre neue Kühl-/Gefrierkombination von Samsung in Betrieb nehmen.
- Dieses Gerät ist nicht zur Verwendung durch Personen (einschließlich Kindern) mit verringerten körperlichen, sensorischen oder mentalen Fähigkeiten oder einem Mangel an Erfahrung und Wissen bestimmt, sofern sie nicht von einer für ihre Sicherheit verantwortlichen Person im Umgang mit dem Gerät unterwiesen wurden und von dieser beaufsichtigt werden.
- Dieses Gerät darf von Kindern ab 8 Jahren und Personen mit verminderten körperlichen, sensorischen oder geistigen Fähigkeiten oder einem Mangel an Erfahrung und Wissen nur bedient werden, wenn sie unter Aufsicht stehen oder eine Unterweisung zum sicheren Umgang mit dem Gerät erhalten haben und die damit verbundenen Gefahren verstehen.  
Kinder dürfen nicht mit dem Gerät spielen. Kinder dürfen bei Reinigung und Wartung nur dann helfen, wenn sie dabei beaufsichtigt werden.
- Die Warnungen und wichtigen Sicherheitsinformationen in diesem Benutzerhandbuch decken nicht alle denkbaren Umstände und Situationen ab.  
Lassen Sie den gesunden Menschenverstand, Vorsicht und die notwendige Sorgfalt nicht außer Acht, wenn Sie Ihr Gerät installieren, warten und einsetzen.

## Sicherheitsinformationen

---

- Da die folgenden Hinweise zum Betrieb für verschiedene Modelle gelten, können sich die Eigenschaften Ihres Geräts leicht von den in diesem Handbuch beschriebenen unterscheiden, und es kann sein, dass nicht alle Warnhinweise zutreffen. Bei Fragen oder Problemen wenden Sie sich an Ihr nächstgelegenes Kundendienstzentrum, oder holen Sie sich Hilfe und Informationen online unter [www.samsung.com](http://www.samsung.com).
- Um die Entwicklung eines entflammaren Gas-Luftgemisches bei einem Leck des Kühlkreislaufs zu vermeiden, muss die Raumgröße entsprechend der eingesetzten Menge an Kältemitteln im Gerät gewählt werden.
- Schalten Sie das Gerät niemals ein, wenn es Anzeichen von Beschädigungen zeigt. Setzen Sie sich im Zweifelsfall mit Ihrem Händler in Verbindung. Der für die Aufstellung des Geräts vorgesehene Raum muss für je 8 g des Kältemittels R-600a im Gerät ein Raumvolumen von 1 m<sup>3</sup> besitzen. Die Menge des in Ihrem Gerät eingesetzten Kältemittels können Sie an dem Typenschild im Innern des Geräts ablesen.
- Aus den Geräterohren austretendes Kältemittel kann sich entzünden oder zu Verletzungen an den Augen führen. Wenn Kältemittel aus den Rohren austritt, vermeiden Sie offene Flammen, und nehmen Sie entzündliche Gegenstände aus der Reichweite des Geräts. Lüften Sie außerdem sofort den Raum.
  - Andernfalls besteht Brand- oder Explosionsgefahr.
- Wartungs- oder Reparaturarbeiten dürfen nur von sachkundigem Fachpersonal ausgeführt werden.

- 
- Bewahren Sie in diesem Gerät keine explosiven Stoffe wie zum Beispiel Sprühdosen mit brennbarem Treibgas auf.

## **Wichtige Symbole für Sicherheits- und Gefahrenhinweise:**

---

Bitte beachten Sie alle Sicherheitshinweise in diesem Benutzerhandbuch. In diesem Handbuch werden folgende Sicherheitssymbole verwendet.

### **WARNUNG**

Gefährliche bzw. unsichere Verhaltensweisen, die zu **schweren Verletzungen, Sachschäden und/oder zum Tod** führen können.

### **VORSICHT**

Gefährliche bzw. unsichere Verhaltensweisen, die zu **schweren Verletzungen und/oder Sachschäden** führen können.

### **HINWEIS**

Nützliche Informationen, die dem Benutzer beim Einsatz der Kühl-/Gefrierkombination helfen.

Die folgenden Warnhinweise sollen Sie und andere vor Verletzungen schützen.

Befolgen Sie sie gewissenhaft.

Lesen Sie diesen Abschnitt aufmerksam durch, und bewahren Sie das Handbuch zum späteren Nachschlagen an einem sicheren Ort auf.

# Sicherheitsinformationen

---

## Wichtige Warnhinweise für Transport und Aufstellungsort

---

### **WARNUNG**

- Achten Sie darauf, dass keine Teile des Kühlkreislaufs beschädigt werden, wenn Sie das Gerät transportieren oder aufstellen.
  - Aus den Rohren austretendes Kältemittel kann sich entzünden oder zu Verletzungen der Augen führen. Wenn Kältemittel austritt, vermeiden Sie offene Flammen oder potenzielle Zündquellen, und lüften Sie einige Minuten lang den Raum, in dem sich das Gerät befindet.
  - Bei diesem Gerät wird eine geringe Menge eines Isobutan-Kältemittels (R-600a) eingesetzt. Dies ist ein natürliches Gas mit hoher Umweltverträglichkeit, das allerdings auch brennbar ist. Achten Sie darauf, dass keine Teile des Kühlkreislaufs beschädigt werden, wenn Sie das Gerät transportieren oder aufstellen.



---

## Wichtige Warnhinweise für das Aufstellen

---

### **WARNUNG**

- Stellen Sie das Gerät nicht in feuchten Räumen oder an einem Ort auf, wo es mit Wasser in Kontakt kommen kann.
  - Beschädigte Isolierungen von elektrischen Teilen können zu einem Stromschlag oder Brand führen.
- Setzen Sie das Gerät nicht direktem Sonnenlicht aus und stellen Sie es nicht in der Nähe von Öfen, Heizkörpern oder anderen Wärmequellen auf.
- Stecken Sie den Netzstecker des Geräts nicht in eine Steckdosenleiste, die auch für andere Geräte verwendet wird. Die Kühl-Gefrier-Kombination darf immer nur an eine ausschließlich für dieses Gerät bestimmte Steckdose angeschlossen werden, deren Spannung mit der auf dem Typenschild am Gerät übereinstimmt.
  - Dies gewährleistet eine optimale Leistung und verhindert eine Überlastung der Stromkreise im Haus, die einen Brand aufgrund überhitzter Leitungen auslösen könnte.
- Stecken Sie den Netzstecker nicht in eine lose Steckdose.
  - Andernfalls besteht die Gefahr eines Stromschlags oder Brands.
- Verwenden Sie keine Kabel, die im Kabelverlauf oder an einem der Enden Brüche oder Abnutzungsschäden aufweisen.
- Knicken Sie das Netzkabel nicht übermäßig und stellen Sie keine schweren Gegenstände darauf ab.
- Ziehen Sie nicht am Netzkabel und knicken Sie es nicht übermäßig.



## Sicherheitsinformationen

---

- Verdrehen bzw. verknoten Sie das Netzkabel nicht.
- Verlegen Sie das Netzkabel nicht über scharfe Metallkanten, stellen Sie keine schweren Gegenstände darauf, verlegen Sie das Netzkabel nicht zwischen Objekten und schieben Sie das Netzkabel nicht in den Raum hinter dem Gerät.
- Achten Sie darauf, das Gerät beim Verschieben nicht über das Netzkabel zu fahren und dieses zu beschädigen.
  - Andernfalls besteht die Gefahr eines Stromschlags oder Brands.
- Schalten Sie Ihre Kühl-/Gefrierkombination niemals aus, indem Sie das Netzkabel herausziehen. Fassen Sie den Stecker immer fest an und ziehen Sie ihn gerade aus der Steckdose.
  - Schäden am Kabel können einen Kurzschluss, Brand und/oder Stromschlag verursachen.
- Bewahren Sie in diesem Gerät keine explosiven Stoffe wie zum Beispiel Sprühdosen mit brennbarem Treibgas auf.
- Stellen Sie dieses Gerät nicht in der Nähe von Heizkörpern oder brennbaren Materialien auf.
- Stellen Sie dieses Gerät nicht an Orten auf, an denen Gas austreten kann.
  - Andernfalls besteht die Gefahr eines Stromschlags oder Brands.
- Dieses Gerät muss vor der Inbetriebnahme in Übereinstimmung mit den Anweisungen in diesem Benutzerhandbuch ordnungsgemäß aufgestellt und installiert werden.



- Schließen Sie den Netzstecker ordnungsgemäß mit dem Kabel nach unten an die Steckdose an.
  - Wenn Sie den Netzstecker falsch herum (also mit dem Kabel nach oben) in die Steckdose stecken, kann das Kabel durchtrennt werden und einen Brand oder Stromschlag verursachen.
- Stellen Sie stets sicher, dass der Netzstecker nicht durch die Rückwand des Geräts gequetscht oder beschädigt wird.
- Bewahren Sie die Verpackungsmaterialien außerhalb der Reichweite von Kindern auf.
  - Es besteht Erstickungsgefahr, wenn Kinder sich diese Materialien über den Kopf ziehen.
- Das Gerät muss so aufgestellt werden, dass der Stecker nach dem Aufstellen frei zugänglich ist.
  - Andernfalls besteht die Gefahr von Stromschlägen oder eines Brands aufgrund von Fehlströmen.
- Stellen Sie dieses Gerät weder an einem feuchten, öligen oder staubigen Ort noch an einem Platz auf, der direktem Sonnenlicht oder Wassereinwirkungen (z. B. Regen) ausgesetzt ist.
  - Beschädigte Isolierungen von elektrischen Teilen können zu einem Stromschlag oder Brand führen.
- Wenn sich Staub oder Wasser im Gerät angesammelt haben, trennen Sie die Stromversorgung, und wenden Sie sich an das nächstgelegene Kundendienstzentrum von Samsung Electronics.
  - Andernfalls besteht Brandgefahr.

## Sicherheitsinformationen

---

- Stellen Sie sich nicht auf das Gerät und legen oder stellen Sie keine Gegenstände (Wäsche, brennende Kerzen, brennende Zigaretten, Geschirr, Chemikalien, Metallgegenstände usw.) auf das Gerät.
  - Andernfalls besteht Verletzungs- oder Brandgefahr bzw. die Gefahr von Stromschlägen oder Störungen des Geräts.
- Entfernen Sie sämtliche Schutzfolien, bevor Sie das Gerät erstmalig in Betrieb nehmen.
- Die Kühl-/Gefrierkombination muss sicher geerdet werden.
  - Achten Sie immer darauf, dass die Kühl-/Gefrierkombination geerdet ist, bevor Sie versuchen, irgendein Teil des Gerätes zu untersuchen oder zu reparieren. Leckagen im Stromkreislauf können zu schweren elektrischen Schlägen führen.
- Verwenden Sie niemals Gasleitungen, Telefonleitungen oder andere potenziell blitzschlaggefährdete Gegenstände zur Erdung des Gerätes.
  - Das Gerät muss geerdet werden, um durch Leckströme verursachte Stromverluste und Stromschläge zu verhindern.
  - Andernfalls besteht die Gefahr von Stromschlägen, Brand, Explosion oder Störungen des Geräts.
- Stecken Sie den Netzstecker fest in die Steckdose. Verwenden Sie keine beschädigten Netzstecker bzw. Netzkabel und keine losen Steckdosen.
  - Andernfalls besteht die Gefahr eines Stromschlags oder Brands.

- Wenn das Netzkabel beschädigt ist, lassen Sie es umgehend vom Hersteller oder vom Kundendienst austauschen.
- Die Gerätesicherung darf nur von einem qualifizierten Techniker oder einem dazu befugten Dienstleister ausgetauscht werden.
  - Andernfalls besteht die Gefahr von Stromschlägen oder Verletzungen.

## Vorsichtshinweise für die Aufstellung

### **VORSICHT**

- Stellen Sie die Kühl-/Gefrierkombination auf einer ebene Fläche auf und lassen Sie ausreichend Platz um das Gerät.
  - Stellen Sie sicher, dass die Lüftungsöffnung des Gerätegehäuses oder der Halterung nicht blockiert sind.
- Lassen Sie das Gerät nach dem Aufstellen und Einschalten 2 Stunden lang ruhen, bevor Sie es mit Lebensmitteln befüllen.
- Wir empfehlen Ihnen dringend, die Aufstellung der Kühl-/Gefrierkombination durch einen qualifizierten Techniker oder ein Serviceunternehmen durchführen zu lassen.
  - Andernfalls besteht Verletzungs- oder Brandgefahr bzw. die Gefahr von Stromschlägen, Explosionen oder Störungen des Geräts.
- Wenn die Gerätetüren übermäßig beladen werden, kann das Gerät kippen und Verletzungen verursachen.

# Sicherheitsinformationen

---

## Wichtige Warnhinweise für die Verwendung

---

### **WARNUNG**

- Stecken Sie den Netzstecker nicht mit nassen Händen in die Steckdose.
  - Andernfalls besteht die Gefahr von Stromschlägen.
- Stellen Sie keine Gegenstände oben auf das Gerät.
  - Die Gegenstände könnten beim Öffnen oder Schließen der Gerätetür herunterfallen und zu Verletzungen und/oder Sachschäden führen.
- Stecken Sie weder Ihre Hände und Füße noch Metallgegenstände (Esstävchen usw.) von unten oder von hinten in das Gerät.
  - Andernfalls besteht die Gefahr von Stromschlägen oder Verletzungen.
  - Scharfe Kanten können zu Verletzungen führen.
- Berühren Sie die Innenseiten des Geräts oder die darin aufbewahrten Lebensmittel nicht mit nassen Händen.
  - Dies kann zu Erfrierungen führen.
- Stellen Sie keinen mit Wasser gefüllten Behälter auf das Gerät.
  - Wenn das Wasser verschüttet wird, besteht die Gefahr eines Stromschlags oder Brands.
- Bewahren Sie keine flüchtigen oder entflammbaren Gegenstände oder Stoffe (Reinigungsbenzin, Verdünner, Propangas, Alkohol, Äther, Erdgas oder ähnliche Produkte) in der Kühl-/Gefrierkombination auf.
  - Dieses Gerät ist ausschließlich zur Aufbewahrung von Lebensmitteln bestimmt.
  - Andernfalls besteht Brand- oder Explosionsgefahr.

- Kinder müssen beaufsichtigt werden, um zu verhindern, dass sie mit dem Gerät spielen.
  - Halten Sie Ihre Finger von „Quetschstellen“ fern. Die Abstände zwischen den Türen und dem Schrank sind notwendigerweise klein. Öffnen Sie die Gerätetüren mit großer Vorsicht, wenn sich Kinder in der Nähe befinden.
- Lassen Sie nicht zu, dass Kinder sich an die Tür oder die Türkörbe hängen. Andernfalls kann es zu ernsthaften Verletzungen kommen.
- Lassen Sie Kinder nicht in das Gerät hineinklettern. Sie könnten sich darin einsperren.
- Stecken Sie Ihre Hände nicht in den Bodenbereich unter dem Gerät.
  - Scharfe Kanten können zu Verletzungen führen.
- Bewahren Sie keine Arzneimittel, lebensmittelfremde Materialien oder temperaturempfindliche Produkte in der Kühl-/Gefrierkombination auf.
  - Lebensmittel, die unter streng kontrollierten Temperaturbedingungen gelagert werden müssen, dürfen nicht in diesem Gerät aufbewahrt werden.
- Lagern bzw. verwenden Sie keine elektrischen Apparate oder Maschinen im Gerät, sofern diese nicht vom Hersteller zugelassen sind.
- Wenn das Gerät nach Arzneimitteln oder Rauch riecht, trennen Sie sofort die Stromversorgung und wenden Sie sich an Ihr nächstgelegenes Kundendienstzentrum von Samsung Electronics.



# Sicherheitsinformationen

---

- Wenn sich Staub oder Wasser im Gerät angesammelt haben, trennen Sie die Stromversorgung und wenden Sie sich an das nächstgelegene Kundendienstzentrum von Samsung Electronics.
  - Andernfalls besteht Brandgefahr.
- Lassen Sie nicht zu, dass Kinder auf die Schubfächer der Kühl-/Gefrierkombination steigen.
  - Die Schubfächer könnten abbrechen und zu Stürzen führen.
- Lassen Sie die Türen des Geräts nicht offen stehen, wenn dieses unbeaufsichtigt ist, und lassen Sie Kinder nicht in das Gerät hineinklettern.
- Lassen Sie Kinder oder Kleinkinder nicht in die Schubfächer klettern.
  - Dies kann zum Tod durch Erstickung oder zu Verletzungen führen, wenn die Kinder darin gefangen sind.
- Füllen Sie nicht zu viele Lebensmittel in die Kühl-/Gefrierkombination.
  - Die Gegenstände könnten beim Öffnen der Gerätetür herausfallen und zu Verletzungen oder Sachschäden führen.
- Sprühen Sie keine flüchtigen Substanzen wie Insektensprays auf die Oberfläche des Geräts.
  - Sie sind nicht nur gefährlich für Ihre Gesundheit, sondern es besteht außerdem die Gefahr eines Brands, eines Stromschlags oder einer Störung des Geräts.



- Verwenden Sie keine temperaturempfindlichen Materialien wie entflammbare Sprays und Gegenstände, Trockeneis, Medikamente oder Chemikalien in der Nähe oder innerhalb der Kühl-/Gefrierkombination und bewahren Sie sie nicht dort auf.
- Verwenden Sie keinen Haartrockner, um das Innere des Geräts zu trocknen. Stellen Sie keine brennende Duftkerze in das Gerät, um unangenehme Gerüche zu beseitigen.
  - Andernfalls besteht die Gefahr eines Stromschlags oder Brands.
- Stellen Sie sich nicht auf das Gerät und legen oder stellen Sie keine Gegenstände (Wäsche, brennende Kerzen, brennende Zigaretten, Geschirr, Chemikalien, Metallgegenstände usw.) auf das Gerät. Andernfalls besteht Verletzungs- oder Brandgefahr bzw. die Gefahr von Stromschlägen oder Störungen des Geräts. Stellen Sie keine mit Wasser gefüllten Behälter auf das Gerät.
  - Wenn das Wasser verschüttet wird, besteht die Gefahr eines Stromschlags oder Brands.
- Verwenden Sie keine anderen als die vom Hersteller empfohlenen mechanischen Vorrichtungen oder Hilfsmittel, um den Abtauvorgang zu beschleunigen.
- Beschädigen Sie niemals das Kältemittelsystem.
- Schauen Sie niemals direkt für eine längere Zeit auf die LED-UV-Lampe.
  - Andernfalls können Verletzungen der Augen aufgrund der UV-Strahlung die Folge sein.



# Sicherheitsinformationen

---

- Legen Sie die Fachböden nicht mit der Oberseite nach unten ein. Dies könnte die Funktionsweise der Fachböden beeinträchtigen.
  - Dies kann zu Verletzungen oder Sachschäden durch herunterfallende Glasfachböden führen.
- Halten Sie Ihre Finger von „Quetschstellen“ fern. Die Abstände zwischen den Türen und dem Schrank sind notwendigerweise klein. Öffnen Sie die Gerätetüren mit großer Vorsicht, wenn sich Kinder in der Nähe befinden.
- Wenn ein Gasleck auftritt, vermeiden Sie offenes Feuer oder potenzielle Zündquellen und lüften Sie einige Minuten lang den Raum, in dem sich das Gerät befindet.
  - Berühren Sie dann weder das Gerät noch das Netzkabel.
  - Verwenden Sie keinen Lüfter.
  - Jeder Funke kann zu einer Explosion oder einem Brand führen.
- Verwenden Sie nur die vom Hersteller oder Kundendienst empfohlenen LED-Lampen.
- Flaschen sollten dicht nebeneinander verstaut werden, damit sie nicht aus dem Gerät fallen.
- Dieses Gerät ist ausschließlich für die Aufbewahrung von Lebensmitteln in Privathaushalten bestimmt.
- Versuchen Sie nicht, das Gerät selbst zu reparieren, auseinander zu bauen oder zu verändern.
  - Nicht autorisierte Änderungen können Sicherheitsprobleme verursachen. Wenn wir eine nicht autorisierte Änderung rückgängig machen sollen, berechnen wir die vollen Kosten für Ersatzteile und Arbeitszeit.





- Verwenden Sie ausschließlich Normsicherungen (KEINESFALLS Überbrückungen aus Kupfer, Stahldraht usw.).
- Wenn Ihre Kühl-/Gefrierkombination repariert oder an einem anderen Ort aufgestellt werden muss, wenden Sie sich bitte an den nächstgelegenen Servicepartner.
  - Andernfalls besteht Verletzungs- oder Brandgefahr bzw. die Gefahr von Stromschlägen oder Störungen des Geräts.
- Wenn die innere oder äußere LED nicht mehr leuchtet, wenden Sie sich bitte an Ihren Servicepartner.
- Wenn die Kühl-/Gefrierkombination nach Feuer riecht oder Rauch abgibt, trennen Sie das Gerät sofort vom Stromnetz und wenden Sie sich Ihren Samsung Electronics-Servicepartner.
  - Andernfalls besteht die Gefahr eines Stromschlags oder Brands.
- Ziehen Sie den Netzstecker aus der Steckdose, bevor Sie die Beleuchtung im Innern des Geräts austauschen.
  - Andernfalls besteht die Gefahr eines Stromschlags.
- Wenn Sie Probleme bei Austausch einer Nicht-LED-Lampe haben, wenden Sie sich bitte an einen Samsung-Servicepartner.
- Wenn das Gerät mit LED-Lampen ausgestattet ist, entfernen Sie nicht selbst die Lampenabdeckungen und die Lampen.
  - Wenden Sie sich an das nächstgelegene Samsung-Kundendienstzentrum.
- Stecken Sie den Netzstecker fest in die Steckdose.



# Sicherheitsinformationen

---

- Verwenden Sie keine beschädigten Netzstecker bzw. Netzkabel und keine losen Steckdosen.
  - Andernfalls besteht die Gefahr eines Stromschlags oder Brands.

## Vorsichtshinweise für die Verwendung

---

### VORSICHT

- Frieren Sie bereits vollständig aufgetaute Lebensmittel nicht wieder ein. Legen Sie keine kohlenensäurehaltigen Getränke oder Sprudel in das Gerät. Legen Sie keine Flaschen oder Glasbehälter in das Gerät.
  - Wenn der Inhalt gefriert, kann das Glas platzen und zu Verletzungen führen.
- Um eine optimale Leistung des Geräts zu gewährleisten,
  - stellen Sie keine Lebensmittel zu nah an die Lüftungsöffnungen auf der Rückseite des Geräts, da sonst die Luftzirkulation im Gerät beeinträchtigt werden kann,
  - geben Sie die zu lagernden Lebensmittel in geeignete Kunststoffbeutel oder in luftdichte Behälter, bevor Sie sie in das Gerät legen,
  - bewahren Sie keine Glasflaschen oder kohlenensäurehaltige Getränke im Gefrierabteil auf. Sie könnten gefrieren und zerbrechen. Zerbrochene Getränkebehälter können Verletzungen verursachen.
  - Beachten Sie die maximale Aufbewahrungsdauer und das Verfallsdatum von tiefgefrorenen Lebensmitteln.



- Bewahren Sie keine Glasbehälter, Flaschen oder kohlesäurehaltige Getränke im Gefrierabteil auf.
  - Die Behälter könnten beim Einfrieren platzen und zu Verletzungen führen.
- Legen Sie keine kohlenensäurehaltigen Getränke oder Sprudel in das Gerät. Legen Sie keine Flaschen oder Glasbehälter in das Gerät.
  - Wenn der Inhalt gefriert, kann das Glas platzen und Verletzungen oder Sachschäden verursachen.
- Servicegarantie und Veränderungen.
  - Sämtliche Veränderungen, die von einer Fremdpartei an diesem Gerät durchgeführt werden, sind nicht durch die Servicegarantie von Samsung abgedeckt und Samsung haftet daher nicht für Sicherheitsprobleme und Schäden, die durch solche von Fremdparteien vorgenommenen Veränderungen verursacht werden.
- Blockieren Sie nicht die Lüftungsöffnungen im Innern der Kühl-/Gefrierkombination.
  - Wenn die Lüftungsöffnungen beispielsweise mit einer Plastiktüte blockiert sind, wird die Kühl-/Gefrierkombination möglicherweise zu stark heruntergekühlt. Wenn eine Kühlzeit zu lange dauert, kann dies ein Wasserleck verursachen.
- Wischen Sie überschüssige Feuchtigkeit im Innern des Geräts ab und lassen Sie die Gerätetür geöffnet.
  - Andernfalls können sich schlechte Gerüche und Ablagerungen bilden.
- Wenn der Kühlschrank von der Stromversorgung getrennt war, müssen Sie mindestens fünf Minuten warten, ehe Sie ihn wieder anschließen.

## Sicherheitsinformationen

---

- Wenn das Gerät durch den Kontakt mit Wasser nass geworden ist, ziehen Sie den Netzstecker und wenden Sie sich an den Kundendienst von Samsung Electronics.
- Beschädigen Sie keine Glasflächen durch Schläge oder starke Krafteinwirkung.
  - Das Glas könnte brechen und zu Verletzungen und/oder Sachschäden führen.
- Seien Sie vorsichtig, damit Sie sich nicht die Finger einklemmen.
- Kontaktieren Sie bitte den Kundendienst, wenn die Kühl-/Gefrierkombination unter Wasser gesetzt wurde.
  - Andernfalls besteht die Gefahr eines Stromschlags oder Brands.

---

## Vorsichtshinweise für die Reinigung

---

### **VORSICHT**

- Sprühen Sie kein Wasser direkt in oder auf die Kühl-/Gefrierkombination.
  - Es besteht die Gefahr von Stromschlägen oder Bränden.
- Verwenden Sie keine Haartrockner, um das Innere des Geräts zu trocknen.
- Stellen Sie keine brennende Duftkerze in das Gerät, um unangenehme Gerüche zu beseitigen.
  - Andernfalls besteht die Gefahr eines Stromschlags oder Brands.
- Sprühen Sie keine Reinigungsmittel direkt auf das Display.
  - Andernfalls können sich die Aufdrucke auf dem Display lösen.
- Wenn ein Fremdstoff, wie z. B. Wasser, in das Gerät eingedrungen ist, ziehen Sie den Netzstecker und wenden Sie sich an Ihr nächstgelegenes Kundendienstzentrum.
  - Andernfalls besteht die Gefahr eines Stromschlags oder Brands.
- Verwenden Sie ein sauberes, trockenes Tuch, um Fremdkörper oder Staub von den Kontakten des Netzsteckers zu entfernen. Verwenden Sie zur Reinigung des Steckers kein nasses oder feuchtes Tuch.
  - Andernfalls besteht die Gefahr eines Stromschlags oder Brandes.
- Sprühen Sie zum Reinigen kein Wasser direkt auf das Gerät.

## Sicherheitsinformationen

---

- Reinigen Sie das Gerät niemals mit Waschbenzin, Verdünnern, Bleichmitteln oder Chlor.
  - Andernfalls können Schäden an der Oberfläche des Geräts oder ein Brand die Folge sein.
- Ziehen Sie den Netzstecker aus der Steckdose, bevor Sie das Gerät reinigen oder Wartungsarbeiten durchführen.
  - Andernfalls besteht die Gefahr eines Stromschlags oder Brands.

### Wichtige Hinweise für die Entsorgung

---

#### **WARNUNG**

- Achten Sie auf eine umweltgerechte Entsorgung des Verpackungsmaterials für dieses Gerät.
- Stellen Sie vor der Entsorgung sicher, dass die Rohre an der Geräterückseite nicht beschädigt sind.
- Als Kältemittel werden R-600a oder R-134a verwendet. Sie können dem Kompressoraufkleber auf der Rückseite Ihres Geräts oder dem Typenschild im Innern des Geräts entnehmen, welches Kältemittel für Ihre Kühl-/Gefrierkombination verwendet wurde. Wenn diese Kühl-/Gefrierkombination entzündliche Gase enthält (Kältemittel R-600a), wenden Sie sich an die örtlichen Behörden, die Ihnen Informationen über die sichere Entsorgung zur Verfügung stellen können.

- Entfernen Sie für eine ordnungsgemäße Entsorgung dieser Kühl-/Gefrierkombination die Gerätetür sowie die Dichtungen und die Verriegelung der Gerätetür, damit Kinder oder Tiere nicht versehentlich im Gerät eingeschlossen werden können. Kinder müssen beaufsichtigt werden, um zu verhindern, dass sie mit dem Gerät spielen. Wenn ein Kind eingeschlossen ist, kann es sich verletzen und ersticken.
  - Wenn ein Kind im Gerät eingeschlossen ist, besteht Verletzungs- und Erstickungsgefahr.
- In der Geräteisolierung wurde Cyclopentan verwendet. Die im Isoliermaterial gebundenen Gase erfordern eine spezielle Entsorgung. Informationen zur umweltfreundlichen Entsorgung dieses Geräts erhalten Sie bei den örtlichen Behörden.
- Bewahren Sie alle Verpackungsmaterialien außerhalb der Reichweite von Kindern auf, denn Verpackungsmaterial kann für Kinder gefährlich sein.
  - Wenn ein Kind sich eine Plastiktüte über den Kopf zieht, kann dies zum Ersticken führen.

# Sicherheitsinformationen

---

## Weitere Tipps zur ordnungsgemäßen Verwendung

---

- Wenden Sie sich im Falle eines Stromausfalls an das örtliche Büro Ihres Stromversorgungsunternehmens und fragen Sie, wie lange der Ausfall voraussichtlich dauern wird.
  - Die meisten Stromausfälle können innerhalb von ein bis zwei Stunden behoben werden und haben keine negativen Auswirkungen auf die in Ihrer Kühl-/Gefrierkombination herrschende Temperatur. Während eines Stromausfalls sollten Sie jedoch die Gerätetür so selten wie möglich öffnen.
  - Sollte der Stromausfall länger als 24 Stunden andauern, entsorgen Sie das gesamte Gefriergut.
- Die Kühl-/Gefrierkombination arbeitet möglicherweise nicht korrekt (gefrorener Inhalt kann auftauen oder die Temperatur im Gefrierfach zu hoch werden), wenn er über einen längeren Zeitraum an einem Ort aufgestellt ist, wo die Umgebungstemperatur durchgehend unterhalb der Temperatur liegt, für die das Gerät ausgelegt ist.
- Bestimmte temperaturempfindliche Lebensmittel sollten nicht gekühlt oder gar eingefroren werden, da sie ansonsten aufgrund ihrer speziellen Eigenschaften verderben können.
- Ihr Gerät ist frostfrei, d. h. der Abtauvorgang muss nicht von Ihnen manuell durchgeführt werden. Er erfolgt automatisch.



- Der Temperaturanstieg beim Abtauen erfüllt die ISO-Anforderungen. Wenn Sie jedoch bei Gefriergut einen übermäßigen Temperaturanstieg verhindern möchten, wickeln Sie beim Abtauen des Geräts das Gefriergut in mehrere Lagen Zeitungspapier.
- Frieren Sie bereits vollständig aufgetaute Lebensmittel nicht wieder ein.
- Die Temperatur in mit zwei Sternen (\*\*) gekennzeichneten Fächern oder Abteilen (☼) ist geringfügig höher als die im restlichen Gefrierabteil.  
Die Position der Zwei-Sterne-Fächer variiert je nach Modell. Schlagen Sie im Zweifelsfall im mitgelieferten Benutzerhandbuch nach.

## Energiespartipps

- Stellen Sie das Gerät in einem kühlen, trockenen Raum mit ausreichender Belüftung auf. Stellen Sie sicher, dass es keinem direkten Sonnenlicht ausgesetzt ist und nicht in unmittelbarer Nähe von Wärmequellen wie Heizkörpern aufgestellt wird.
- Für eine gute Energieeffizienz wird empfohlen, die Lüfter und Gitter nicht zu blockieren.
- Lassen Sie warme Lebensmittel erst abkühlen, bevor Sie sie in das Gerät stellen.
- Geben Sie tiefgefrorene Lebensmittel zum Auftauen in das Kühlabteil. Die niedrigen Temperaturen der tiefgefrorenen Lebensmittel können dann dazu genutzt werden, die übrigen Lebensmittel im Kühlabteil zu kühlen.

## Sicherheitsinformationen

---

- Lassen Sie die Tür des Gerätes nicht zu lange offen stehen, wenn Sie Lebensmittel hineinlegen oder herausnehmen. Je kürzer die Türöffnungszeit ist, desto weniger Temperaturverlust haben Sie im Gefrierabteil.
- Es wird empfohlen, beim Aufstellen des Geräts auf ausreichend Freiraum an den Seiten und der Rückseite zu achten. Dies wird dazu beitragen, den Stromverbrauch zu senken und Ihre Energiekosten gering zu halten.
- Für eine möglichst effiziente Energienutzung wird empfohlen, alle Einsätze, wie z. B. Türfächer, Schubfächer oder Fachböden, in der vom Hersteller angegebenen Position im Gerät zu verwenden.

### **Dieses Gerät ist zur Verwendung im Haushalt und ähnlichen Umgebungen bestimmt, wie z. B.:**

---

- in Küchen oder Kantinen in Geschäften, Büros und anderen Arbeitsumgebungen;
- durch die Gäste in Gasthäusern, Hotels, Motels und anderen Wohnumgebungen;
- in Frühstückspensionen und ähnlichen Umgebungen;
- in Gastronomiebetrieben und ähnlichen Bereichen außerhalb des Einzelhandels.

---

## Hinweise zur WEEE-Kennzeichnung

---



Korrekte Entsorgung von Altgeräten (Elektroschrott)  
(Gilt für Länder mit Abfalltrennsystemen)

Die Kennzeichnung auf dem Produkt, den Zubehörteilen bzw. auf der dazugehörigen Dokumentation gibt an, dass das Produkt und seine elektronischen Zubehörteile (z. B. Ladegerät, Kopfhörer, USB-Kabel) nach ihrer Lebensdauer nicht zusammen mit dem normalen Haushaltsmüll entsorgt werden dürfen. Entsorgen Sie dieses Gerät und die Zubehörteile bitte getrennt von anderen Abfällen, um der Umwelt bzw. der menschlichen Gesundheit nicht durch unkontrollierte Müllbeseitigung zu schaden. Helfen Sie mit, das Altgerät und die Zubehörteile fachgerecht zu entsorgen, um die nachhaltige Wiederverwertung von stofflichen Ressourcen zu fördern.

Private Nutzer wenden sich bitte an den Händler, bei dem das Produkt gekauft wurde oder kontaktieren die zuständigen Behörden, um in Erfahrung zu bringen, wo sie das Altgerät bzw. die Zubehörteile für eine umweltfreundliche Entsorgung abgeben können.

Gewerbliche Nutzer wenden sich an ihren Lieferanten und gehen nach den Bedingungen des Kaufvertrags vor. Dieses Produkt und seine elektronische Zubehörteile dürfen nicht zusammen mit anderem Gewerbemüll entsorgt werden.

Weitere Informationen zu den Umweltverpflichtungen von Samsung und zu produktspezifischen gesetzlichen Pflichten (z. B. REACH) finden Sie unter: [samsung.com/uk/aboutsamsung/samsungelectronics/corporatecitizenship/data\\_corner.html](https://samsung.com/uk/aboutsamsung/samsungelectronics/corporatecitizenship/data_corner.html)

(Nur für Produkte, die in Europa verkauft werden)

# Aufstellung

Befolgen Sie diese Anweisungen sorgfältig, um eine ordnungsgemäße Aufstellung dieser Kühl-/Gefrierkombination vor seiner Inbetriebnahme zu gewährleisten und Unfälle zu verhindern.

## ⚠️ WARNUNG

- Verwenden Sie die Kühl-/Gefrierkombination nur zu den in diesem Benutzerhandbuch beschriebenen Zwecken.
- Jede Wartung muss von einem qualifizierten Techniker durchgeführt werden.
- Entsorgen Sie das Produktverpackungsmaterial gemäß den örtlichen Vorschriften.
- Zur Verhinderung von Stromschlägen ziehen Sie das Netzkabel vor Wartungs- oder Austauscharbeiten heraus.

## Ihre Kühl-/Gefrierkombination auf einen Blick

Das tatsächliche Aussehen und die mitgelieferten Zubehörteile der Kühl-/Gefrierkombination können sich je nach Modell und Land unterscheiden.

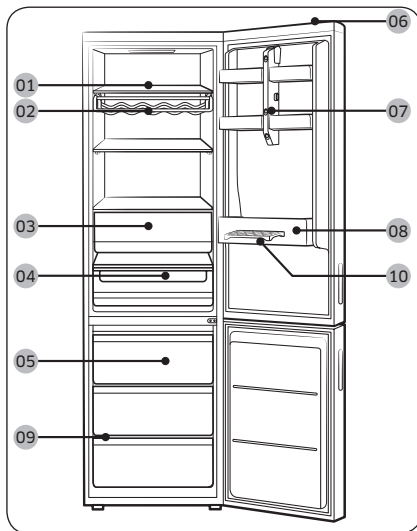

- 01 Fachböden
- 02 Weinfach \*
- 03 Schubfach im Kühlteil
- 04 Frischhalteinsatz/Chef Pan \*
- 05 Schubfach im Gefrierabteil
- 06 Display-Schalter
- 07 Kamera
- 08 Türfach
- 09 Fachboden im Gefrierabteil
- 10 Eiereinsatz

\* Nur bestimmte Modelle

## 📖 HINWEIS

- Verwenden Sie zum Einfrieren größerer Mengen von Lebensmitteln die untere Schublade.
- Für beste Energieeffizienz müssen alle Böden, Schubfächer und Körbe wieder in ihre ursprüngliche Position gebracht werden.
- Wenn Sie zusätzlichen Stauraum benötigen, können Sie das obere und das mittlere Schubfach herausnehmen und den Zwischenboden über dem unteren Schubfach im Gefrierabteil einsetzen. Dies hat keine Auswirkungen auf die thermischen und mechanischen Eigenschaften. Das angegebene Volumen des Gefrierabteils wurde ohne diese Schubfächer berechnet.

## Aufstellungshinweise in Verfahrensschritten

### SCHRITT 1 Standortauswahl

#### Anforderungen an den Standort:

- Ebener, fester Untergrund ohne Teppich oder Bodenbelag, der die Entlüftung behindern könnte
- Nicht im direkten Sonnenlicht
- Ausreichend Platz zum Öffnen und Schließen der Tür
- Nicht in der Nähe von Wärmequellen
- Raum für Wartung und Service
- Temperaturbereich: 10 °C bis 43 °C

#### Effektiver Temperaturbereich

Die Kühl-/Gefrierkombination ist so ausgelegt, dass sie im Temperaturbereich ihrer Klimaklasse normal arbeitet.

Klimaklasse	Symbol	Raumtemperaturbereich (°C)	
		IEC 62552 (ISO 15502)	ISO 8561
Kalt gemäßigt (subnormal)	SN	+10 bis +32	+10 bis +32
Warm gemäßigt (normal)	N	+16 bis +32	+16 bis +32
Subtropisch	ST	+16 bis +38	+18 bis +38
Tropisch	T	+16 bis +43	+18 bis +43

#### HINWEIS

Die Kühlleistung und der Energieverbrauch der Kühl-/Gefrierkombination können von der Umgebungstemperatur, der Türöffnungshäufigkeit und der Position der Kühl-/Gefrierkombination beeinflusst werden. Wir empfehlen, angemessene Temperatureinstellungen zu verwenden.

# Aufstellung

## Abstand

Informationen zum Platzbedarf für die Aufstellung erhalten Sie in den folgenden Bildern und der Tabelle.

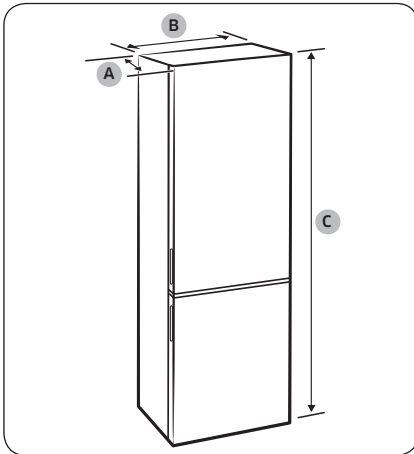

Modell	RB38*
Tiefe „A“	651
Breite „B“	595
Gesamthöhe „C“	1927

(Einheit: mm)

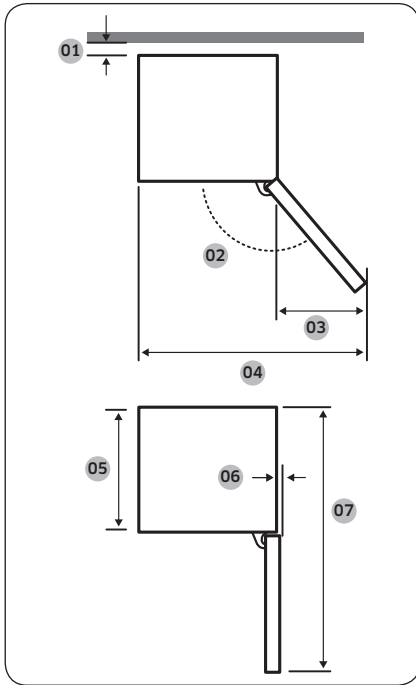

Modell	RB38*
01	50
02	155°
03	500
04	1092
05	595
06	7
07	1202

(Einheit: mm)

**HINWEIS**

Die Abmessungen können je nach Messverfahren von den Werten der obigen Tabelle abweichen.

# Aufstellung

## SCHRITT 2 Abstand (nur bestimmte Modelle)

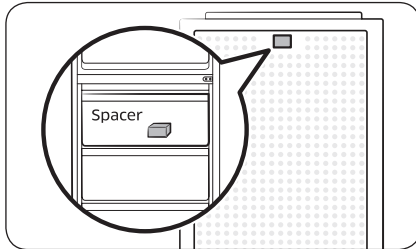

1. Öffnen Sie die Tür und suchen Sie den mitgelieferten Abstandshalter.
2. Packen Sie den Abstandshalter aus und bringen Sie ihn an der Rückseite der Kühl-/ Gefrierkombination an (siehe Abbildung). So tragen Sie dazu bei, dass Luft an die Rückwand gelangt und der Stromverbrauch sinkt

### HINWEIS

Wenn Sie die Kühl-/Gefrierkombination in einer Reihe mit anderen Möbeln aufstellen, achten Sie darauf, den Abstandshalter zu entfernen, damit die Tür mit den Möbeln abschließt.

## SCHRITT 3 Bodenbelag

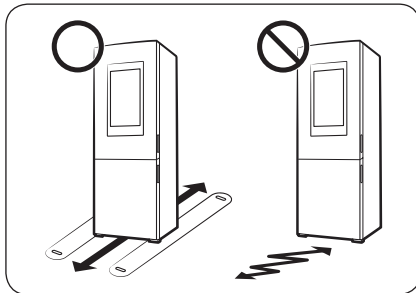

- Der Boden, auf dem die Kühl-/ Gefrierkombination aufgestellt wird, muss das Gewicht des voll beladenen Geräts tragen können.
- Um den Boden zu schützen, legen Sie ein großes Stück Pappe unter jeden Fuß der Kühl-/ Gefrierkombination.
- Sobald sich die Kühl-/Gefrierkombination in seiner endgültigen Position befindet, sollten Sie ihn zum Schutz des Untergrundes nur noch bewegen, wenn dies erforderlich ist. Wenn Sie ihn verschieben müssen, stellen Sie ihn auf eine dicke Pappe oder einen alten Teppich und ziehen Sie ihn damit an die gewünschte Stelle.



## SCHRITT 4 Einstellen der Nivellierfüße

### ⚠ VORSICHT

- Die Kühl-/Gefrierkombination muss auf ebenem, festem Untergrund stehen. Anderenfalls kann es zu Schäden an der Kühl-/Gefrierkombination oder zu Verletzungen kommen.
- Führen Sie die Nivellierung mit der leeren Kühl-/Gefrierkombination durch. Achten Sie darauf, dass keine Lebensmittel in der Kühl-/Gefrierkombination bleiben.
- Stellen Sie die Vorderseite aus Sicherheitsgründen ein wenig höher als die Rückseite ein.

Das Nivellieren der Kühl-/Gefrierkombination kann mit Hilfe der hinteren Standfüße erfolgen. Diese verfügen zu diesem Zweck über eine Spezialschraube (Nivellierschraube). Verwenden Sie zum Nivellieren einen Schlitzschraubendreher.

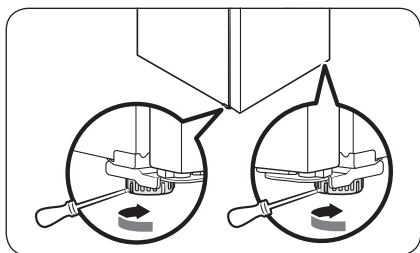

### Einstellen der Höhe

Beide Seiten der Kühl-/Gefrierkombination können mit den Nivellierschrauben eingestellt werden.

Stecken Sie einen Schlitzschraubendreher in die Nivellierschraube des vorderen Bein der gewünschten Seite. Drehen Sie die Nivellierschraube im Uhrzeigersinn, um das Gerät anzuheben und gegen den Uhrzeigersinn, um es abzusenken.

## SCHRITT 5 Öffnen Sie die Abdeckung des Lautsprechers

Für die Aufstellung und Verwendung der Kühl-/Gefrierkombination im Haus entfernen Sie die Lautsprecherabdeckung auf der Oberseite der Kühl-/Gefrierkombination.

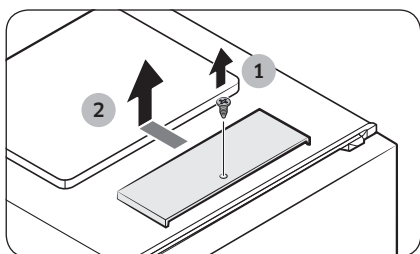

1. Verwenden Sie einen Kreuzschlitzschraubendreher, um die Schraube am Lautsprecher zu lösen.
2. Schieben Sie zum Öffnen der Lautsprecherabdeckung.

# Aufstellung

## SCHRITT 6 Ersteinstellungen

Nachdem Sie die folgenden Schritte ausgeführt haben, sollte die Kühl-/Gefrierkombination vollständig einsatzfähig sein.

1. Entfernen Sie von jeder Fachecke die PE-Schaumfolie, die die Kühl-/Gefrierkombination während des Transports schützt.
2. Verbinden Sie das Netzkabel mit der Steckdose, um die Kühl-/Gefrierkombination einzuschalten.
3. Öffnen Sie die Tür und prüfen Sie, ob die Innenbeleuchtung angeht.
4. Stellen Sie die niedrigste Temperatur ein und warten Sie etwa eine Stunde. Das Gefrierabteil wird dann leicht gekühlt und der Motor läuft störungsfrei.
5. Warten Sie, bis die Kühl-/Gefrierkombination die eingestellte Temperatur erreicht hat. Jetzt ist die Kühl-/Gefrierkombination einsatzbereit.

### HINWEIS

Wenn die Kühl-/Gefrierkombination angeschaltet wird, ertönt ein Alarmsignal. Um den Alarm zu deaktivieren, drücken Sie die Tasten **Freezer (Gefrierabteil)** oder **Fridge (Kühlabteil)** erneut.

## SCHRITT 7 Letzte Kontrolle

Bestätigen Sie nach Abschluss der Aufstellung, dass:

- die Kühl-/Gefrierkombination an eine Steckdose angeschlossen und ordnungsgemäß geerdet ist.
- die Kühl-/Gefrierkombination in ausreichendem Abstand von der Wand oder dem Schrank und auf einer flachen, ebenen Fläche aufgestellt ist.
- die Kühl-/Gefrierkombination waagrecht und sicher auf dem Boden steht.
- die Tür frei öffnet und schließt, und dass die Innenbeleuchtung sich automatisch einschaltet, wenn Sie die Tür öffnen.

# Bedienung

## Benutzerschnittstelle

### HINWEIS

- Weitere Informationen zu anderen Menüs und Apps die Kühl-/Gefrierkombination-App finden Sie in der Online-Anleitung Ihres Geräts.
- Der Inhalt von Apps und Widgets oder deren Design unterliegt Änderungen und die Unterstützung kann je nach Verfahrensweise des Anbieters der Inhalte ohne vorherige Ankündigung eingestellt werden.
- Die Inanspruchnahme von Dienstleistungen durch Minderjährige muss von einem Erwachsenen beaufsichtigt werden.



- 01 Startbildschirm
- 02 Anwendungsleiste

# Bedienung

## 01 Startbildschirm



### 01 Apps & Widgets

- Tippen Sie auf eine gewünschte App oder Widget, um sie zu starten.
- Tippen Sie auf eine App oder Widget und halten Sie, um den Edit (Bearbeiten)-Modus aufzurufen. Ein Raster erscheint. Im Edit (Bearbeiten)-Modus können Sie nun per Drag und Drop eine App oder Widget an eine neue Position auf dem Raster ziehen. Wenn die neue Rasterposition verfügbar ist, wird sie blau, wenn Sie die App oder Widget darauf ziehen. Wird sie rot, ist sie nicht verfügbar.

### 02 Statusleiste

- **Bluetooth** (⌘): Zeigt den Bluetooth-Verbindungsstatus.
- **USB** (ψ): Zeigt den USB-Verbindungsstatus.

### HINWEIS

Die Kühl-/Gefrierkombination unterstützt USB-Speichermedien, die FAT32- oder exFAT-formatiert sind. NTFS wird nicht unterstützt. Achten Sie daher darauf, USBs vor dem Einsatz von NTFS zu FAT32 oder exFAT zu konvertieren.

- **Netzwerk** (📶): Zeigt den Netzwerkverbindungsstatus in 5 Stufen (Aus, 1-4).

## 02 Anwendungsleiste

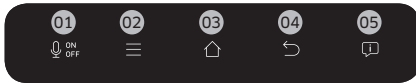

### 01 Mikrofon

- Tippen Sie zum Ein- oder Ausschalten der Spracherkennungsfunktion.
- Das Mikrofonsymbol leuchtet rot, wenn es ausgeschaltet ist.

### 02 Menü

- Tippen Sie zum Anzeigen der verfügbaren Menüs.

### 03 Start

- Tippen Sie zum Öffnen des Startbildschirms.
- Tippen und halten Sie zum Öffnen des **Taskmanagers** Weitere Details finden Sie im Abschnitt Taskmanagers.

### 04 Previous (Zurück)

- Tippen Sie, um auf die vorherige Seite zurückzukehren.

### 05 Notification (Benachrichtigung)

- Tippen Sie zum Anzeigen des Quick Panel.

# Bedienung

## Kühlschrank-Manager

Für den Zugriff auf den Fridge Manager (Kühlschrank-Manager) tippen Sie auf das Widget Fridge Manager (Kühlschrank-Manager) auf dem Startbildschirm.



- Im Widget Fridge Manager (Kühlschrank-Manager) werden die aktuellen Temperaturen im Kühl- und Gefrierabteil sowie aktive Sonderfunktionen als schnelle Übersicht angezeigt.
- Für detaillierte Einstellungen tippen Sie auf das Widget, um den Fridge Manager (Kühlschrank-Manager) zu öffnen.

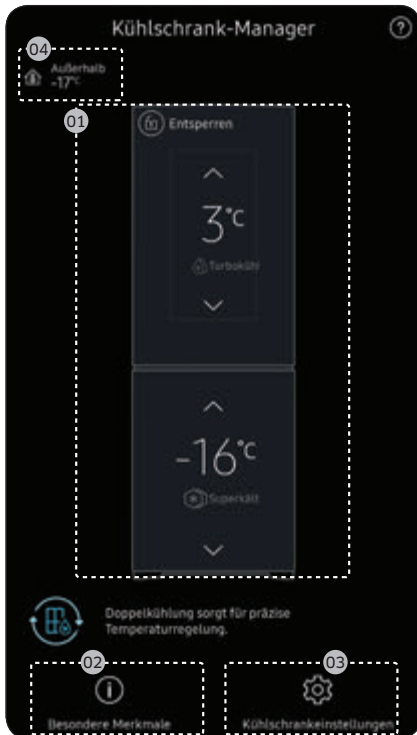

Der Fridge Manager (Kühlschrank-Manager) auf einen Blick

#### 01 Temperature (Temperatur)

Stellen Sie die Temperatur von Fridge (Kühlabteil) und Freezer (Gefrierabteil) ein oder ändern Sie diese.

- Power Freeze (Superkälte) beschleunigt das Einfrieren bei maximaler Lüfterdrehzahl. Das Gefrierabteil läuft einige Stunden lang mit voller Leistung weiter. Danach wird das Gerät wieder mit der vorher eingestellten Temperatur betrieben.
- Um größere Mengen an Lebensmitteln einzufrieren, aktivieren Sie Power Freeze (Superkälte) für mindestens 20 Stunden, bevor Sie die Lebensmittel in das Gefrierabteil stellen.

#### HINWEIS

Power Freeze (Superkälte) erhöht den Stromverbrauch. Wenn Sie die Funktion nicht mehr benötigen, dürfen Sie nicht vergessen, sie zu deaktivieren, um wieder die vorherige Temperatur einzustellen.

#### 02 Special Features (Besondere Merkmale)

Die verfügbaren Sonderfunktionen dieser Kühl-/Gefrierkombination sind mit einer kurzen Beschreibung aufgeführt.

#### 03 Fridge Settings (Kühlschrankeinstellungen)

Zur nächsten Seite für weitere Details.

#### 04 External Conditions (Äußere Bedingungen)

Zeigt die externe (Umgebungs-) Temperatur.

#### HINWEIS

Die angezeigten Bedingungen können von der tatsächlichen Temperatur abweichen.

# Bedienung

Handle Lighting (Türgriffbeleuchtung)	Wenn Sie möchten, dass die Türgriffbeleuchtung unterhalb der Kühlabteiltür eingeschaltet bleibt, stellen Sie die Handle Lighting (Türgriffbeleuchtung) auf AN. Die Türgriffbeleuchtung wird ausgeschaltet, wenn die Tür des Gefrierabteils geöffnet ist oder wenn sowohl die Tür des Kühlabteils als auch die des Gefrierabteils geöffnet sind.
Door Alarm (Türalarm)	Wenn der Door Alarm (Türalarm) aktiviert ist, erscheint eine Meldung mit einem Warnton, wenn die Tür geöffnet ist. Wenn der Door Alarm (Türalarm) nicht aktiviert ist, erscheint nur eine Meldung, wenn die Tür geöffnet ist.
Self Check (Selbstdiagnose)	Startet die Selbstdiagnose
Vacation Mode (Abwesenheitsmodus)	Wenn Sie in den Urlaub fahren, auf Geschäftsreise sind oder die Kühl-/Gefrierkombination längere Zeit nicht benötigen, schalten Sie den Vacation Mode (Abwesenheitsmodus) ein. Die Kühl-/Gefrierkombination senkt die Innentemperatur auf unter 17 °C (63 °F).



## Einstellungen

Sie können die Wi-Fi-Einstellungen und die Lautstärkeregelung mit Hilfe der bereitgestellten Online-Anleitung konfigurieren.

Display	<ul style="list-style-type: none"><li>• Sie können die Helligkeit des Bildschirms, die automatische Bildschirmaktivierung und den Bildschirmschoner mit Motiv und Dauer einstellen.</li></ul>
Volume (Lautstärke)	<ul style="list-style-type: none"><li>• Regelt die Lautstärke und schaltet die Töne für die Tasten und das Tastaturfeedback ein.</li></ul>
Voice Control (Sprachsteuerung)	<ul style="list-style-type: none"><li>• Einschalten durch Näherungssensor: Der Näherungssensor schaltet sich ein, wenn ein Benutzer sich der Tür nähert.</li><li>• Sprachrückmeldung: Diese Funktion liest erkannten Text und führt Sprachkommandos aus.</li></ul>
Wi-Fi	<ul style="list-style-type: none"><li>• Hiermit aktivieren bzw. deaktivieren Sie die Wi-Fi-Verbindung. Das aktuelle Wi-Fi-Netzwerk wird als Erstes in der Zugangspunkt-Liste aufgeführt.</li><li>• Zum Hinzufügen eines Zugangspunktes drücken Sie in der Anwendungsleiste auf <b>Menu (Menü)</b> und fügen dann den Zugangspunkt bei eingeschaltetem Wi-Fi hinzu.</li></ul>
Bluetooth	<ul style="list-style-type: none"><li>• Bis zu vier gleichzeitig verbundene Bluetooth-Geräte können angezeigt werden.</li><li>• Zum Hinzufügen eines neuen Geräts, trennen Sie zunächst ein verbundenes Gerät von der Geräteliste.</li><li>• Verfügbare Geräte sind Bluetooth-fähige Headsets, Kopfhörer und Lautsprecher.</li></ul>
Date and Time (Datum und Uhrzeit)	<ul style="list-style-type: none"><li>• Stellen Sie sicher, dass die Funktion Automatic Time Update (Automatische Zeitaktualisierung) und eine korrekte Wi-Fi-Netzwerkverbindung eingeschaltet sind. Öffnen Sie die Tür der Kühl-/Gefrierkombination und suchen Sie auf der Türinnenseite die Taste zum Zurücksetzen des Displays. Drücken Sie die Taste einmal und drücken Sie sie dann erneut, um das Display zurückzusetzen. Datum und Uhrzeit werden jetzt vom Zeitserver synchronisiert.</li><li>• Sie können die Zeitzone durch das Time Zone (Zeitzone)-Menü ändern.</li></ul>
Language (Sprache)	<ul style="list-style-type: none"><li>• Wählen Sie die von Ihnen bevorzugte Sprache aus. Die verfügbaren Sprachen sind abhängig von der Verkaufsregion.</li></ul>
Online Manual (Online anleitung)	<ul style="list-style-type: none"><li>• Die Online anleitung führt Sie durch die unterschiedlichen Menüs und Anwendungen, die die Kühl-/Gefrierkombination direkt auf dem Display anbietet.</li></ul>

# Bedienung

About Device (Über das Gerät)	<ul style="list-style-type: none"><li>• Stellen Sie sicher, dass die Funktion Software Update (Software-Aktualisierung) und eine korrekte Wi-Fi-Netzwerkverbindung eingeschaltet sind.</li><li>• Wenn Updates verfügbar sind, wird die Taste <b>UPDATE (AKTUALISIEREN)</b> aktiv. Wenn die Aktualisierung abgeschlossen ist, startet die Kühl-/Gefrierkombination automatisch neu.</li><li>• Rechtliche Informationen finden Sie in der Open-Source-Lizenzvereinbarung. Tippen Sie auf den Listeneintrag, um die Open-Source-Informationen zu öffnen.</li></ul>
Easy Connection	<ul style="list-style-type: none"><li>• Die Funktion Easy Connection kann mit Samsung Smartphone-Apps verwendet werden und ermöglicht es Ihnen, Ihr Gerät mit dem gleichen Wi-Fi-Netzwerk zu verbinden, an das Ihr Smartphone angeschlossen ist.</li></ul>
Device Authentication (Geräteauthentifizierung)	<ul style="list-style-type: none"><li>• Die Funktion Device Authentication (Geräteauthentifizierung) kann mit Samsung Smart TV-Apps verwendet werden, die die Informationen zum Datenschutz von der Kühl-/Gefrierkombination an den Fernseher weitergeben.</li><li>• Die Verfügbarkeit dieser Funktion ist abhängig vom Gerätemodell.</li></ul>
Factory Data Reset (Zurücksetzen der Daten auf Werkseinstellung)	<ul style="list-style-type: none"><li>• Tippen Sie auf <b>Reset (Zurücksetzen)</b>, um die Kühl-/Gefrierkombination im Factory Data Reset (Zurücksetzen der Daten auf Werkseinstellung)-Modus neu zu starten. Alle Benutzerdaten werden dauerhaft gelöscht. Die gelöschten Daten beinhalten Kontoinformationen, Notizen, Fotos und Benutzereinstellungen.</li></ul> <p><b>⚠ VORSICHT</b> Wenn das Zurücksetzen auf die Werkseinstellungen abgeschlossen ist, können die Benutzerdaten nicht wiederhergestellt werden.</p>

## Anzeige zurücksetzen

Wenn Sie auf dem Display ein ungewöhnliches Phänomen bemerken, versuchen Sie, das Display zurückzusetzen. Das könnte das Problem lösen.

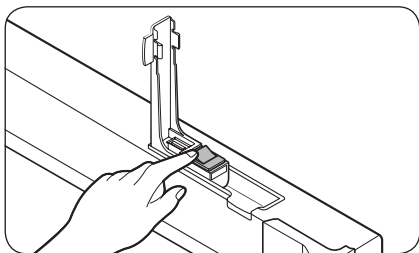
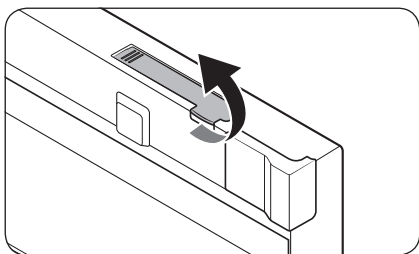

1. Ziehen Sie die Abdeckung des Display-Schalters (sie befindet sich oben an der Tür des Kühlabteils) zum Öffnen nach oben.
2. Drücken Sie auf den Display-Schalter, um das Display auszuschalten. Drücken Sie dann erneut darauf, um die Anzeige zurückzusetzen. Überprüfen Sie, ob das Display normal arbeitet.

# Bedienung

## Samsung Smart Home

### Aufstellung

Besuchen Sie Google Play Store, Galaxy Apps oder Apple App Store und suchen Sie nach "Samsung Smart Home". Laden Sie die von Samsung Electronics zur Verfügung gestellte Samsung Smart Home-App herunter und installieren Sie diese auf Ihrem Mobilgerät.

#### HINWEIS

- Der Samsung Smart Home App ist für Android 4.0 (ICS) oder höher oder iOS 7.0 oder höher ausgelegt und für Samsung Smartphones (Galaxy S und Galaxy Note-Serie) optimiert.
- Der Hersteller kann nach seinem Ermessen die Samsung Smart Home App zur Verbesserung der Leistung jederzeit ohne Vorankündigung ändern oder die Unterstützung einstellen.
- Empfohlene Verschlüsselungssysteme sind WPA/TKIP und WPA2/AES. Andere neuere oder nicht genormte Wi-Fi-Authentifizierungsprotokolle werden nicht unterstützt.
- Drahtlose Netzwerke können durch die sie umgebende drahtlose Kommunikationsumgebung beeinflusst werden.
- Wenn Ihr Internetdienstanbieter die MAC-Adresse Ihres PCs oder Modems zur Identifikation gespeichert hat, kann Ihr Samsung Smart Refrigerator sich nicht mit dem Internet verbinden. Wenn dies der Fall ist, wenden Sie sich für technische Unterstützung an Ihren Internetdienstanbieter.
- Die Firewall-Einstellungen Ihres Netzwerks können den Zugriff Ihres Samsung Smart Refrigerator auf das Internet verhindern. Wenden Sie sich für technische Unterstützung an Ihren Internetdienstanbieter. Wenn dieses Problem weiter besteht, kontaktieren Sie den Samsung-Kundendienst oder einen Samsung-Händler.
- Informationen zur Konfiguration der Zugangspunkteinstellungen finden Sie im Benutzerhandbuch unter Zugangspunkte (AP).
- Samsung Smart Kühlschränke unterstützen Wi-Fi 2.4 GHz mit IEEE 802.11 b/g/n und SoftAP Protokolle (IEEE 802.11 n empfohlen).
- Nicht zugelassene Wi-Fi-Router können sich möglicherweise nicht mit den jeweiligen Samsung Smart Kühlschränken verbinden.

### Samsung-Konto

Für die Nutzung der App müssen Sie ein Samsung-Konto einrichten. Wenn Sie kein Samsung-Konto haben, befolgen Sie die Anweisungen der App zur Erstellung eines kostenlosen Samsung-Kontos.



### Erste Schritte

1. Starten Sie die Samsung Smart Home App und melden Sie sich mit Ihrem Samsung-Konto an. iPhone-Nutzer müssen die Anmeldeinformationen bei jedem Zugriff auf die App erneut eingeben.
2. Wählen Sie **Devices (Geräte)** > +-Symbol und tippen Sie auf **Refrigerator (Kühlschrank)**.
3. Befolgen Sie die Anweisungen auf dem Bildschirm, um die erforderlichen Informationen über den Router einzugeben, und tippen Sie dann auf **Next (Weiter)**.
4. Wählen Sie auf dem Display der Kühl-/Gefrierkombination **Settings (Einstellungen)** und dann **Easy Connection**.
5. Wenn das Gerät die Registrierung abgeschlossen hat, erscheint in der Samsung Smart Home App das Symbol für die Kühl-/Gefrierkombination.
6. Tippen Sie auf das Symbol für die Kühl-/Gefrierkombination, um die Kühlschrankseite zu öffnen.

### Kühlschrank-App

#### Integrierte Steuerung

Sie können Ihre Kühl-/Gefrierkombination von zu Hause und unterwegs überwachen und steuern.

- Tippen Sie auf das Symbol **refrigerator (Kühlschrank)**, um die Kühlschrankseite von Samsung Smart Home zu öffnen.
- Prüfen Sie den Betriebsstatus oder Benachrichtigungen, die mit Ihrer Kühl-/Gefrierkombination zu tun haben und ändern Sie gegebenenfalls die Optionen oder Einstellungen.

#### **HINWEIS**

Einige Optionen und Einstellungen der Kühl-/Gefrierkombination können nicht über die Fernbedienung ausgeführt werden.



# Bedienung

## Wichtige Funktionen

Um Fernzugriff zu erhalten, registrieren Sie die Samsung Smart Home App auf dem Samsung Smart Home Server.

Menüübersicht

### HINWEIS

Die Inhalte der Samsung Smart Home App können für Verbesserungen an Leistung und Darstellung ohne vorherige Ankündigung geändert werden.

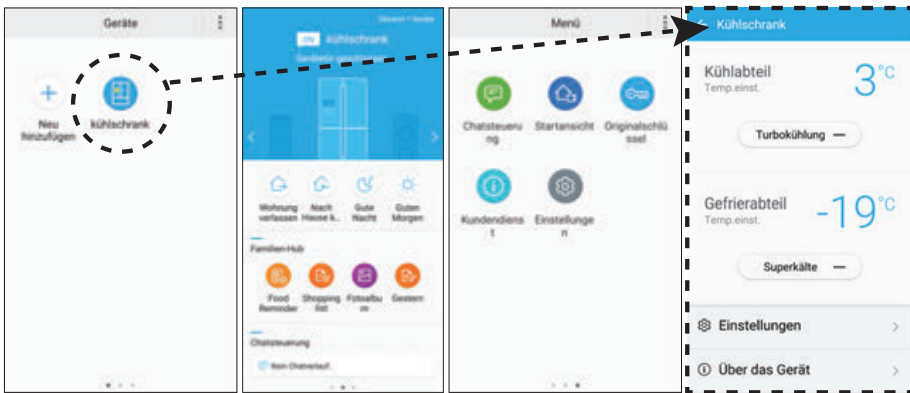

- Tippen Sie auf **Refrigerator (Kühlschrank)**, um die Seite mit den Einstellungen für die Kühl-/Gefrierkombination zu öffnen.
- Wischen Sie, um zur nächsten Seite zu gelangen.

<b>Chat control (Chatsteuerung)</b>	Sie können Ihre Samsung Smart Home App über den Fernzugriff ansteuern oder den Betriebszustand prüfen.
<b>Home view (Startansicht)</b> (nur bestimmte Modelle)	Mit der integrierten Kamera eines Samsung Smart-Home-Gerätes können Sie Ihren Wohnbereich überwachen. Dies ist nur bei bestimmten Modellen der Fall.
<b>Master key (Originalschlüssel)</b>	Die Masterfunktionen dienen dazu, das Schließsystem für unterschiedliche Benutzeraktivitäten, wie das Verlassen des Hauses, das Heimkommen, das abendliche Zu-Bett-Gehen und das morgendliche Aufwachen zu steuern. Dies ist nur bei bestimmten Modellen der Fall.
<b>Customer service (Kundendienst)</b>	Das Benutzerhandbuch kann heruntergeladen werden, außerdem werden die Kontaktinformationen für den Kundendienst bereitgestellt.
<b>Settings (Einstellungen)</b>	Sie können das angeschlossene Gerät sowie die Software-Informationen (Version und Open-Source-Lizenzen) überprüfen und Geräte hinzuzufügen oder ein Land auswählen. Sie können den Betrieb des aktuellen Geräts zu Demonstrationszwecken simulieren.
<b>Food Reminder</b>	Food Reminder zeigt eine Innenansicht der Kühl-/Gefrierkombination. Hierzu wird ein Foto davon gemacht oder die vom Benutzer erstellte Liste der Lebensmittel verwendet.
<b>Shopping List</b>	Shopping List zeigt eine vom Benutzer erstellte Einkaufsliste.
<b>Photo Album (Fotoalbum)</b>	Sie können Fotos aus dem Photo Album (Fotoalbum) der Kühl-/Gefrierkombination an Ihr Smartphone senden (oder umgekehrt).
<b>White Board (Gestern)</b>	Erstellen Sie mit dem White Board (Gestern) der Kühl-/Gefrierkombination eine neue Notiz und senden Sie sie an Ihr Smartphone (oder umgekehrt).

# Bedienung

## Kühlschrankeinstellungen

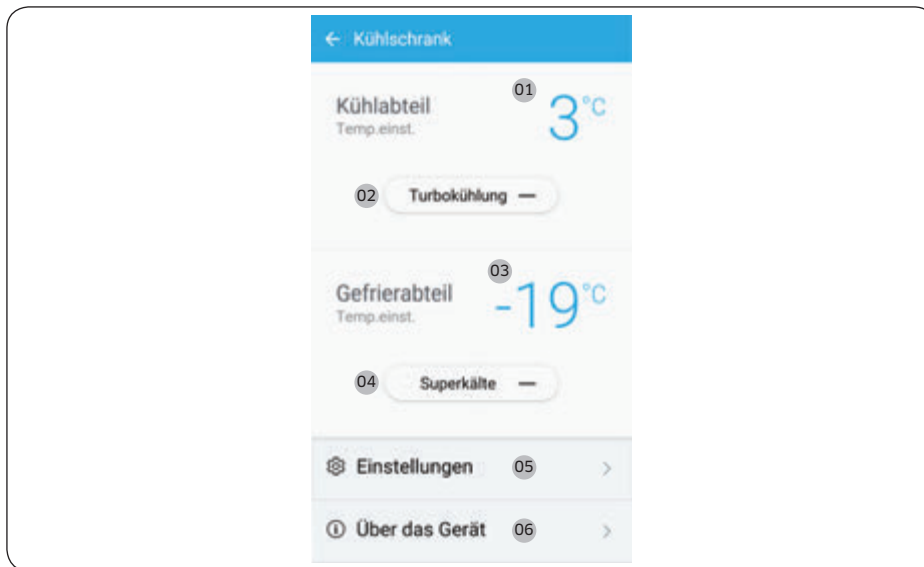

Fridge (Kühlabteil)	<p><b>01</b> Zeigt die aktuell eingestellte Temperatur im Kühlabteil.</p> <p><b>02</b> Sie können die Funktion Power Cool (Turbokühlung) ein- und ausschalten und die aktuellen Einstellungen überprüfen.</p>
Freezer(Gefrierabteil)	<p><b>03</b> Zeigt die aktuell eingestellte Temperatur im Gefrierabteil.</p> <p><b>04</b> Sie können die Funktion Power Freeze (Superkälte) ein- und ausschalten und die aktuellen Einstellungen überprüfen.</p>
Settings (Einstellungen)	<p><b>05</b> Auf dem Einstellungsbildschirm können Sie den Energieverbrauchsstatus Ihres Kühlschranks in dem von Ihnen bevorzugten Format überwachen. Sie können zwischen täglichen, wöchentlichen oder monatlichen Berichten über den kumulativen Energieverbrauch während der letzten 180 Tage wählen.</p>
About Device (Über das Gerät)	<p><b>06</b> Zeigt die Produktinformationen einschließlich der aktuellen Version, dem Lernprogramm, der Selbstdiagnose und dem Hilfe-Bereich. Das Benutzerhandbuch kann heruntergeladen werden, außerdem werden die Kontaktinformationen für den Kundendienst bereitgestellt.</p> <p><b>Self Check (Selbstdiagnose)</b></p> <p>Durch Anwählen der Selbstdiagnose können Sie die Diagnoseergebnisse Ihres Kühlschranks einsehen. Wenn die Kühl-/Gefrierkombination ein zu prüfendes Problem erkennt, liefert er dazu detaillierte Informationen, die der Kundendienst verwenden kann.</p>



## Lagerungshinweise

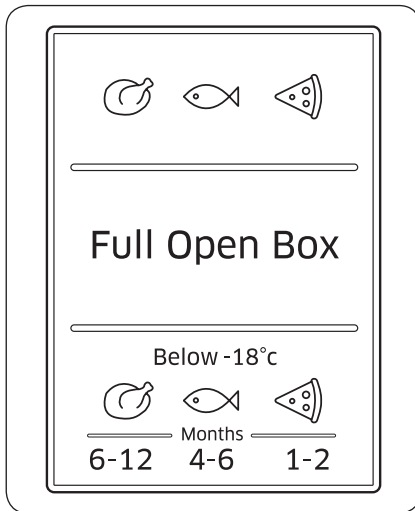

Die Zahlen im unteren Teil dieser Abbildung geben die Lagerzeit für die darüber gezeigten Lebensmittel an. Beispielsweise 4 bis 6 Monate für Fischprodukte.

### Einfrieren von Lebensmitteln

1. Packen Sie die Lebensmittel mit geeigneten Verpackungsmaterialien luftdicht ein.
2. Verschließen Sie die Verpackung.
3. Beschriften Sie die Verpackung mit Angaben über Inhalt und Datum.

### Verpackungsmaterialien

- Geeignete Materialien für die Verpackung von Lebensmitteln sind Kunststoffolie, Beutel aus Polyethylenfolie, Gefrierbeutel, Alufolie und Gefrierdosen.
- Ungeeignete Materialien für die Verpackung von Lebensmitteln sind Packpapier, Pergamentpapier, Cellophan, Müllsäcke und gebrauchte Einkaufstüten.

### Verschlussmaterialien

Gummibänder, Kunststoffclips, Drahtbänder, kältebeständiges Klebeband oder ähnliches. Gefrierbeutel und Polyethylenfolien können mit einer Folienversiegelung verschlossen werden.

# Bedienung

---

## Lagerzeiten für eingefrorene Lebensmittel

Die Lagerzeiten unterscheiden sich je nach Lebensmitteltyp und Lagertemperatur. Die folgende Auflistung basiert auf einer Temperatur von -18 °C (0 °F):

- Frisches Geflügel (ganze Hühnchen), Frischfleisch (Steaks, Braten): bis zu 12 Monate
- Fisch (magere Fischarten, gekochter Fisch), frische Garnelen, Jakobsmuscheln, Tintenfisch: bis zu 6 Monate
- Pizza, Wurstprodukte: bis zu 2 Monate

### HINWEIS

Weitere Informationen finden Sie auf der Website der FDA (<http://www.fda.gov/>).

## Auftauen

Gefriergut kann folgendermaßen aufgetaut werden:

- Auf natürlichem Wege bei Zimmertemperatur
- Auf natürlichem Wege im Kühlabteil
- Im Backofen mit oder ohne Wärmeunterstützung
- In einem Mikrowellengerät.

### HINWEIS

- Frieren Sie aufgetaute Lebensmittel nicht wieder ein. Einige Teile des Lebensmittels gefrieren möglicherweise nicht vollständig.
- Bewahren Sie Gefriergut niemals über die maximale Lagerzeit hinaus auf.

# Wartung und Pflege

## Ändern der Anschlagseite für die Gerätetür (nur bestimmte Modelle)

Ein Türumbau muss von Samsung-zugelassenem Servicepersonal auf Ihre Kosten durchgeführt werden, weil diese Art von Service nicht durch die Garantie abgedeckt ist.

### ⚠️ WARNUNG

- Umbaufehler oder Sachschäden, die durch nicht zugelassenes Personal verursacht werden, sind nicht durch die Garantie abgedeckt.
- Achten Sie vor dem Türumbau darauf, dass die Kühl-/Gefrierkombination nicht am Strom angeschlossen ist.
- Nach dem Türumbau muss die Kühl-/Gefrierkombination mindestens eine Stunde ruhen. Die soll möglicherweise auftretende Stromschläge verhindern.

### Benötigte Werkzeuge (nicht mitgeliefert)

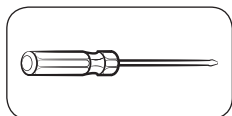

Kreuzschlitzschraubendreher

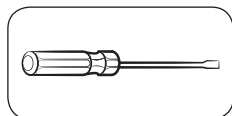

Schlitzschraubendreher



11 mm-Schraubenschlüssel,  
(für Scharnierbolzen)

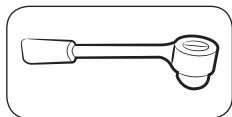

8 mm-Steckschlüssel  
(für Schrauben)

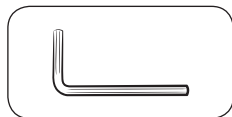

5 mm-Inbusschlüssel  
(für das mittlere Scharnier)

### Zubehör

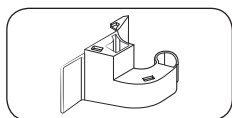

Scharnierabdeckung (L)

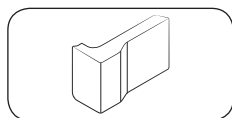

Raumabdeckung (L)

### ⚠️ VORSICHT

Achten Sie während des gesamten Türumbaus darauf, dass alle Kleinteile der Kühl-/Gefrierkombination (Schrauben, Kappen usw.) sich aus Sicherheitsgründen außerhalb der Reichweite von Kindern und Säuglingen befinden.

# Wartung und Pflege

## Beschreibung der Verfahrensschritte

### SCHRITT 1 Ausbauen der Tür des Kühlabteils

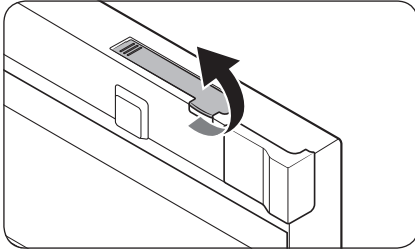

1. Öffnen Sie die Tür des Kühlabteils, und ziehen Sie die Abdeckung des Display-Schalters zum Öffnen nach oben.

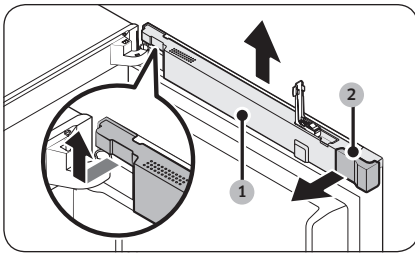

2. Ziehen Sie die Kabelabdeckung (1) nach oben und entfernen Sie die Raumabdeckung (2). Drehen Sie die Kabelabdeckung um 90 Grad nach vorne, und drücken Sie sie dann nach oben, um sie entfernen.

#### HINWEIS

Bewahren Sie die Raumabdeckung an sicherer Stelle auf. Sie benötigen diese, wenn Sie die Tür in ihre Ausgangsposition zurücksetzen (vor dem Türumbau auf die andere Seite).

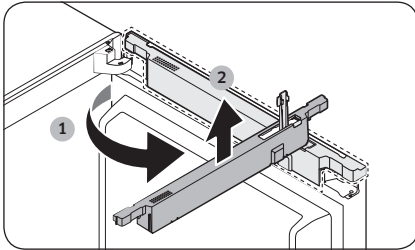

3. Entfernen Sie die obere Rahmenabdeckung (3) von der linken Unterseite und dann von der Oberseite. Ziehen Sie dann die Vorderseite ab.

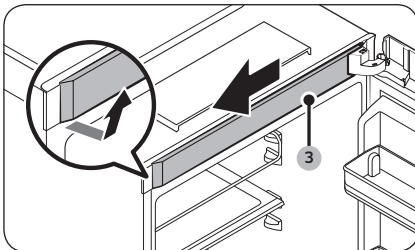

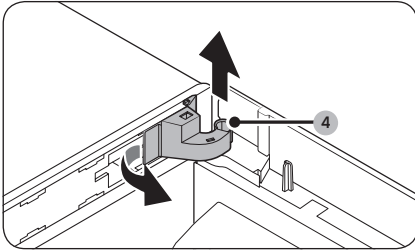

- Entfernen Sie durch Ziehen die linke Seite der **Scharnierabdeckung (4)** und heben Sie dann den Boden leicht an, um ihn herauszuziehen.

**⚠ VORSICHT**

Achten Sie bei der Entfernung der **Scharnierabdeckung** darauf, die Anschlüsse und Kabel an der Kühlabteiltür und darum herum nicht zu beschädigen.

**📖 HINWEIS**

Bewahren Sie die **Scharnierabdeckung** sicher auf. Sie benötigen diese, wenn Sie die Tür in ihre Ausgangsposition zurücksetzen (vor dem Türumbau auf die andere Seite).

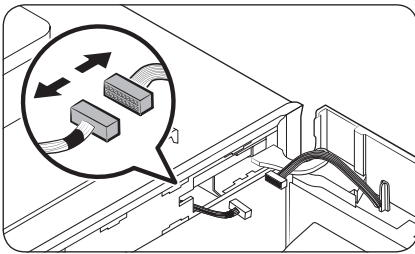

- Trennen Sie die Anschlüsse an der Kühlabteiltür und darum herum. Lösen Sie die Schrauben am **oberen Scharnier (5)**, um es zu entfernen.

**⚠ VORSICHT**

Um die Kühlabteiltür am Herunterfallen zu hindern, halten Sie sie fest, während Sie das obere Scharnier entfernen.

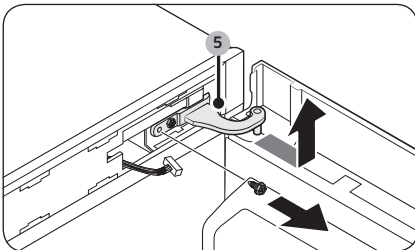

## Wartung und Pflege

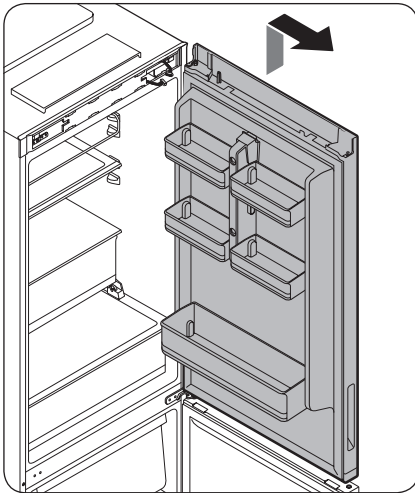

6. Wenn das obere Scharnier entfernt ist, heben Sie die Kühlabteiltür an, um sie abzunehmen. Bewahren Sie die Tür sicher auf.

**⚠ VORSICHT**

Die Tür ist schwer. Zur Vermeidung von Schäden oder Verletzungen seien Sie beim Abnehmen der Tür vorsichtig.

## SCHRITT 2 Ausbauen der Tür des Gefrierabteils

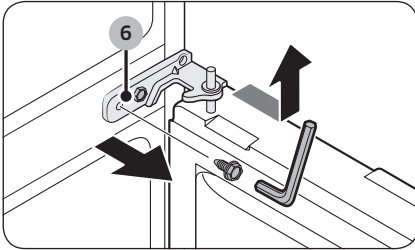

1. Öffnen Sie die Gefrierabteiltür und entfernen Sie das **mittlere Scharnier (6)** durch Lösen der Schrauben.
  - Verwenden Sie für das Lösen der Schrauben einen 5 mm-Inbusschlüssel.

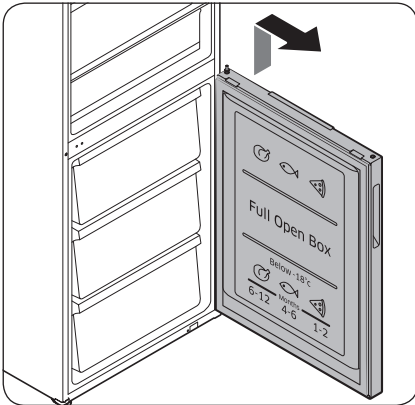

2. Heben Sie die Gefrierabteiltür vorsichtig an, um sie abzunehmen.

# Wartung und Pflege

## SCHRITT 3 Umdrehen der Türschließautomatik

An der Gefrierabteiltür

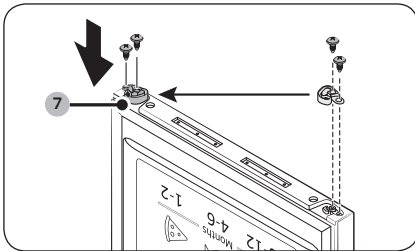

1. Entfernen Sie den **Hebel der Türschließautomatik (7)** von der Gefrierabteiltür, indem Sie die Schrauben am Hebel und die Schrauben in der gegenüberliegenden Seite lösen.
2. Setzen Sie den **Hebel der Türschließautomatik (7)** auf der gegenüberliegenden Seite an und schrauben ihn fest.

An der Kühlabteiltür

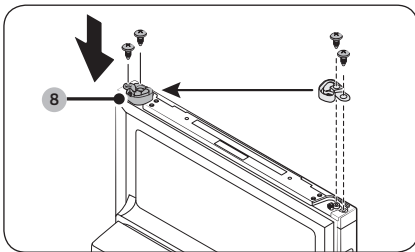

1. Entfernen Sie den **Hebel der Türschließautomatik (8)** von der Kühlabteiltür, indem Sie die Schrauben am Hebel und die Schrauben in der gegenüberliegenden Seite lösen.
2. Setzen Sie den **Hebel der Türschließautomatik (8)** auf der gegenüberliegenden Seite an und schrauben ihn fest.



## SCHRITT 4 Wiedereinbau der Gefrierabteiltür

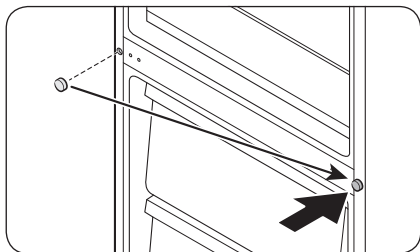

1. Entfernen Sie mit einem Schlitzschraubendreher die **Abdeckkappe der Schraube**. Setzen Sie dann die **Abdeckkappe der Schraube** auf der gegenüberliegenden Seite wieder auf.

### ⚠ VORSICHT

Seien Sie bei der Entfernung der **Abdeckkappe der Schraube** vorsichtig, damit Sie sich nicht verletzen.

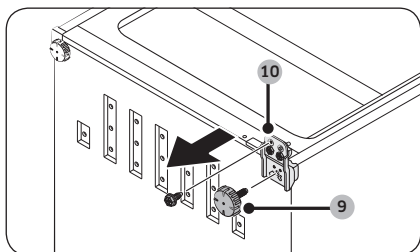

2. Legen Sie die Kühl-/Gefrierkombination vorsichtig auf den Boden. Lösen Sie dann die Schrauben des **Nivellierfußes (9)** und des **unteren Scharniers (10)**.

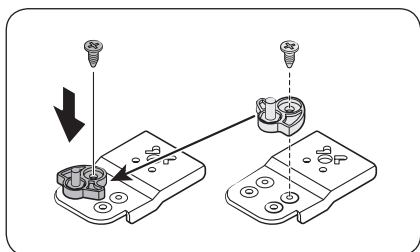

3. Entfernen Sie mit einem 11 mm-Schraubenschlüssel den **Scharnierbolzen** des **unteren Scharniers**. Bauen Sie dann die **Halterung der Türschließautomatik** ein (siehe Abbildung).

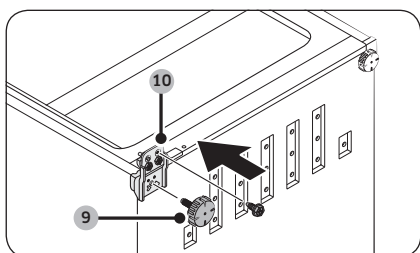

4. Bauen Sie das **untere Scharnier (10)** auf der gegenüberliegenden Seite an. Setzen Sie dann den **Nivellierfuß (9)** an.
5. Setzen Sie die Gefrierabteiltür ein und stecken Sie sie in das untere Scharnier. Richten Sie dann die Kühl-/Gefrierkombination vorsichtig wieder auf.

# Wartung und Pflege

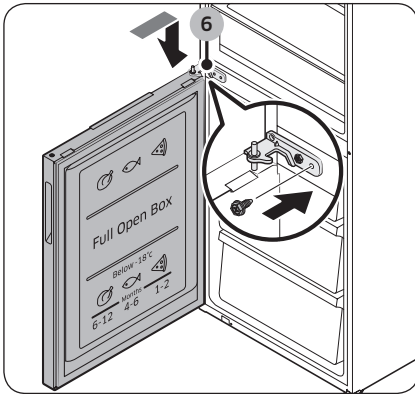

6. Bauen Sie das in Schritt 2 entfernte **mittlere Scharnier (6)** wieder ein.
  - Entfernen Sie die Unterlegscheibe vom mittleren Scharnier. Dann drehen Sie die Scheibe um, bevor Sie das mittlere Scharnier oben an der Gefrierabteiltür wieder einsetzen.

## SCHRITT 5 Einbauen der Tür des Kühlabteils

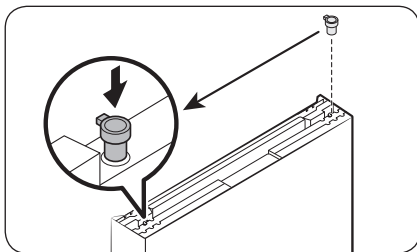
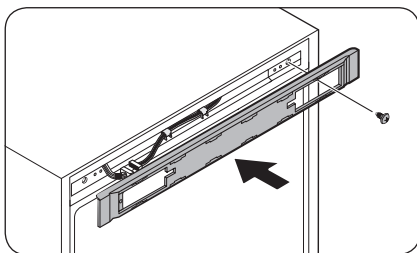
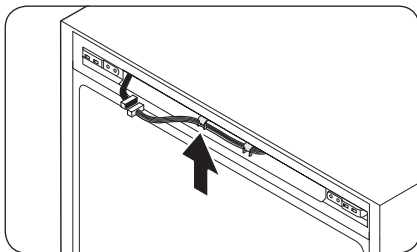
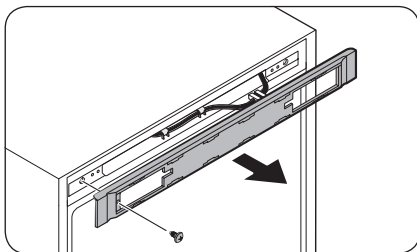

1. Lösen und entfernen Sie die oberen Schrauben des Kühlabteils. Entfernen Sie dann die Abdeckleiste.

2. Verlegen Sie die Anschlüsse und Leitungen an die gegenüberliegende Seite. Setzen Sie die Abdeckleiste an und ziehen Sie die Schrauben auf der gegenüberliegenden Seite fest.

• Entfernen Sie mit einem Schlitzschraubendreher das Tüllenscharnier oben auf der Kühlabteiltür. Bauen Sie das Scharnier dann auf der gegenüberliegenden Seite an.

# Wartung und Pflege

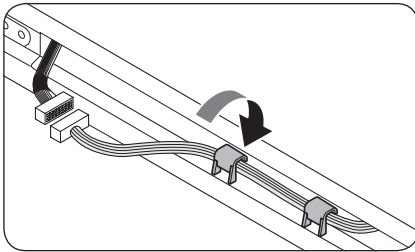

3. Schließen Sie die Kabel der Kühlabteiltür auf der gegenüberliegenden Seite an. Verwenden Sie zum Befestigen der Drähte den Haken.

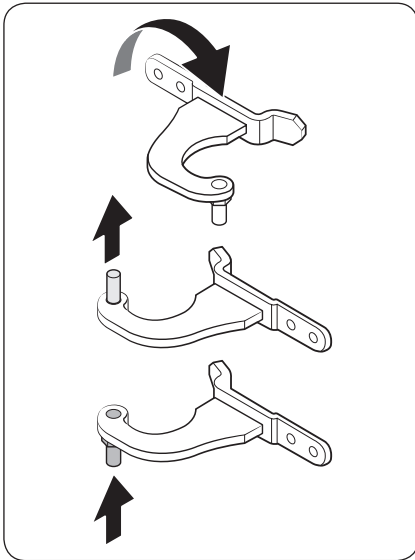

4. Drehen Sie das **obere Scharnier (5)** um (siehe Abbildung). Entfernen Sie den Bolzen von dem Scharnier und setzen Sie das Scharnier auf der gegenüberliegenden Seite wieder zusammen.

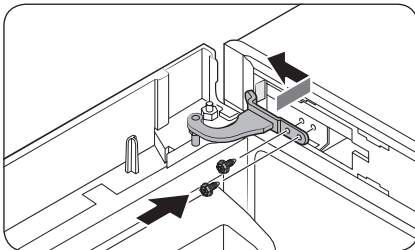

5. Setzen Sie das **obere Scharnier (5)** mit der kurzen Seite zuerst oben links auf der Kühlabteiltür an. Montieren Sie die Kühlabteiltür, indem Sie erst das obere und dann das mittlere Scharnier befestigen. Ziehen Sie dann die Schrauben des oberen Scharniers fest.

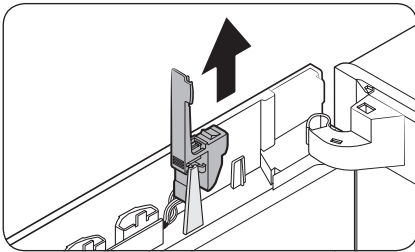

6. Ziehen Sie den Display-Schalter zum Entfernen nach oben.

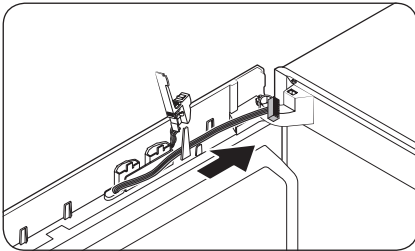

7. Schieben Sie die Kabel auf die gegenüberliegende Seite und befestigen Sie sie am innen liegenden Haken auf der gegenüberliegenden Seite.

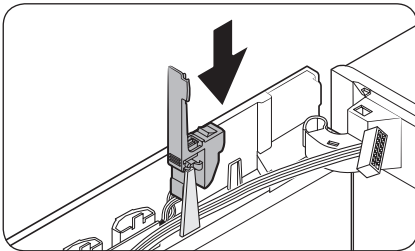

8. Setzen Sie den Display-Schalter wieder an der ursprünglichen Stelle ein.

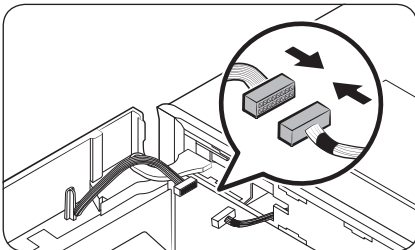

9. Schließen Sie die Anschlüsse von Kühlabteiltür und Hauptgerät an. Befestigen Sie denn die Kabel auf dem Innenhaken der optionalen Scharnierabdeckung (L).

# Wartung und Pflege

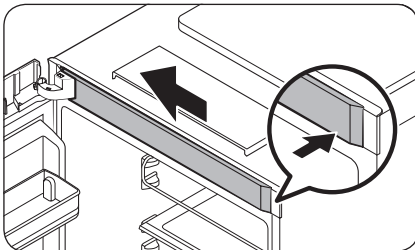
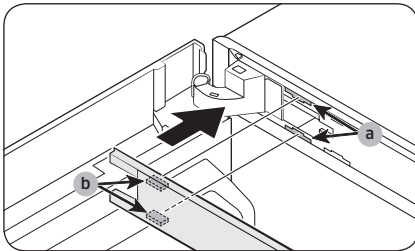
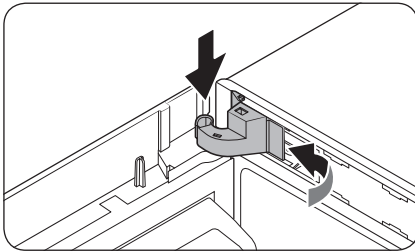
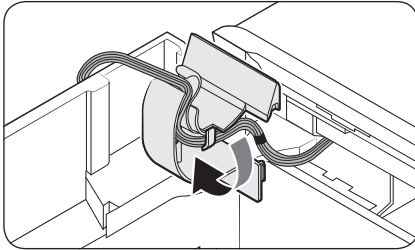

10. Setzen Sie die Scharnierabdeckung mit der rechten Seite zuerst auf das obere Scharnier. Drücken Sie dann unten auf die Abdeckung, um sie zu befestigen.

**⚠ VORSICHT**

Achten Sie darauf, dass keine Kabel und Anschlüsse in der Mitte stecken geblieben sind.

11. Stecken Sie die obere Rahmenabdeckung mit Teil (b) diagonal in Teil (a). Dann schieben Sie das Ende der Abdeckung zum Verschließen nach links.

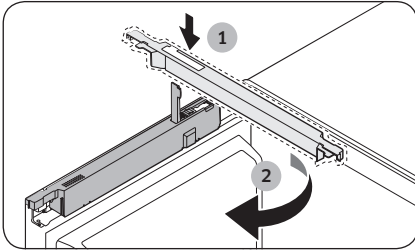

12. Setzen Sie die **Kabelabdeckung (1)** bei geöffneter Abdeckung des Display-Schalters ein und drehen Sie sie nach hinten. Setzen Sie dann die **Raumabdeckung (L)** ein und schließen Sie die **Kabelabdeckung**.

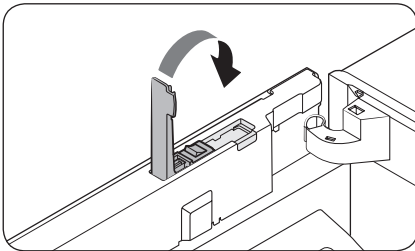
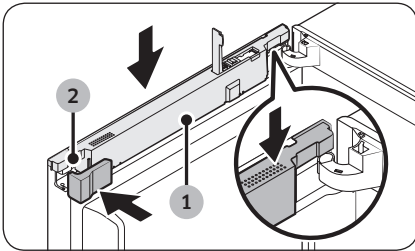

13. Drücken Sie zum Schließen auf die Abdeckung des Display-Schalters.

 **HINWEIS**

Möglicherweise möchten Sie die Türen in ihre ursprüngliche Position zurücksetzen (vor dem Türumbau auf die andere Seite). In diesem Fall befolgen Sie die oben gegebenen Anweisungen, setzen aber die Türen, Scharniere und Abdeckungen in ihre ursprüngliche Position zurück.

# Wartung und Pflege

## Handhabung und Pflege

### Einlegeböden (Kühl-/Gefrierabteil)

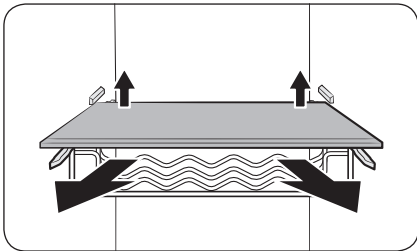

1. Heben Sie den Fachboden zum Herausnehmen mit beiden Händen an. Heben Sie ihn dann über die Haken an der Rückseite hinweg. Ziehen Sie ihn anschließend halb aus dem Gerät heraus.

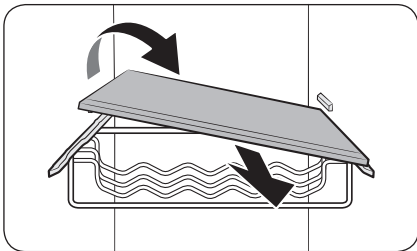

2. Kippen Sie den Fachboden innerhalb des Bereichs zwischen den Haken um 45° nach vorne (siehe Abbildung).

### Türfächer

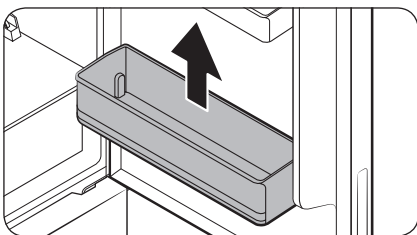

Um ein Türfach auszubauen, fassen Sie es an der Vorderseite an und ziehen Sie es dann vorsichtig nach oben heraus.



### Weinfach (nur bestimmte Modelle)

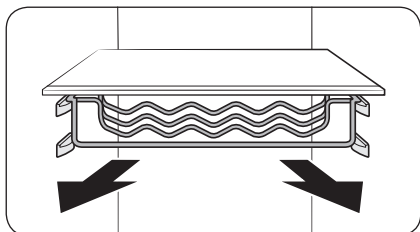

#### ⚠ VORSICHT

Zum Öffnen des Weinfachs fassen Sie dieses unbedingt mit beiden Händen an. Ansonsten kann das Weinfach auf der Rückseite absacken und Lebensmittel unter dem Weinfach herunterkippen.

### Frischhaltefach/Chef Box (nur bestimmte Modelle)

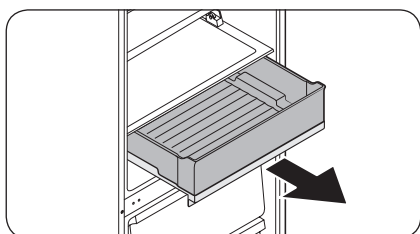

1. Fassen Sie den Vordergriff des Frischhaltefachs und ziehen Sie es auf.

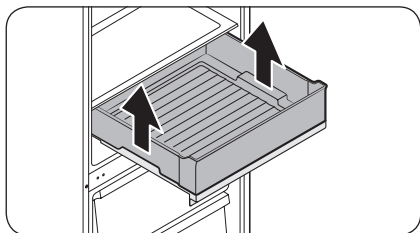

2. Wenn das Frischhaltefach vollständig geöffnet ist, fassen Sie die seitlichen Griffe und nehmen es heraus.

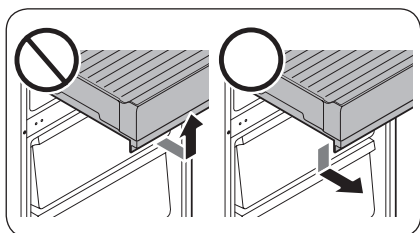

#### ⚠ VORSICHT

- Erfassen Sie nur den vorderen Griff des Frischhaltefachs. Während des Öffnens kann das Frischhaltefach sich nicht seitlich öffnen oder wegrutschen.

# Wartung und Pflege

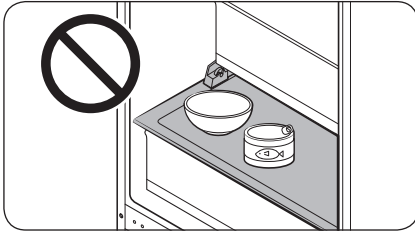

## ⚠ VORSICHT

- Stellen Sie keine Lebensmittel oder Gegenstände auf das Frischhaltefach. Die Tür wird dann nicht korrekt schließen.

## Frishalteinsatz/Chef Pan (nur bestimmte Modelle)

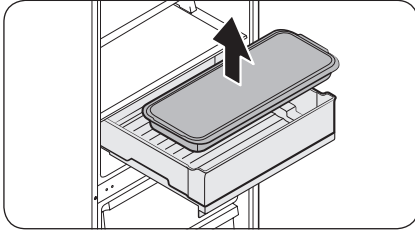

Der Frishalteinsatz kann nach Belieben auf dem Frishaltefach abgestellt oder im Backofen eingesetzt werden. Beim Einsatz im Backofen entfernen Sie bitte die Fachabdeckung.

## ⚠ VORSICHT

- Der Frishalteinsatz ist nicht mikrowellengeeignet.
- Der Frishalteinsatz kann auf oder im Frishaltefach eingefroren werden.
- Achten Sie darauf, die Abdeckung nicht zu entfernen.

## Schubfach im Gefrierabteil

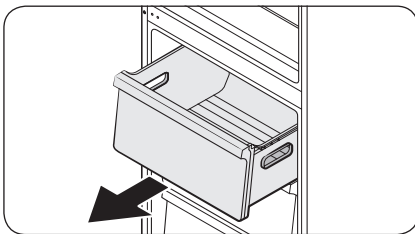

Fassen Sie das Schubfach auf der Vorderseite an und ziehen Sie es nach oben heraus.

## ⚠ VORSICHT

- Halten Sie beim Herausziehen den Schubfachgriff fest.
- Achten Sie darauf, dass das Schubfach nicht herunterfällt. Sie könnten sich verletzen.

## USB-Speicher

Wenn Sie das nicht im Lieferumfang enthaltene USB-Speichermedium nicht richtig eingesetzt haben, gehen Sie wie folgt vor, um es zu entfernen und versuchen Sie es dann noch einmal.

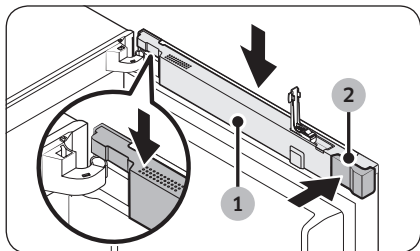
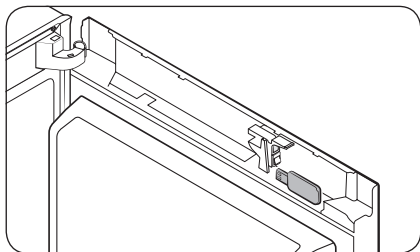
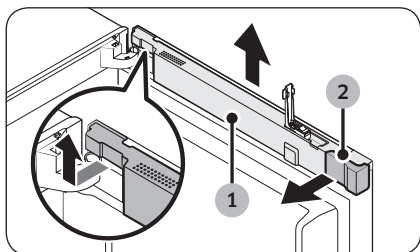
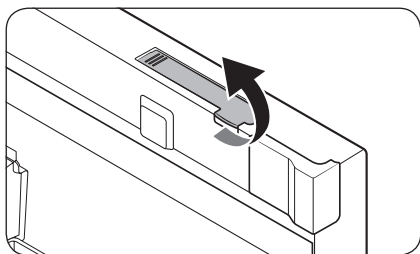

1. Öffnen Sie die Tür des Kühlabteils, und ziehen Sie die Abdeckung des Display-Schalters zum Öffnen nach oben.
2. Ziehen Sie die Kabelabdeckung (1) nach oben und entfernen Sie die Raumabdeckung (2).
3. Entfernen Sie das USB-Speichermedium.
4. Setzen Sie die Raumabdeckung (2) ein und schließen Sie die Kabelabdeckung (1).

# Wartung und Pflege

---

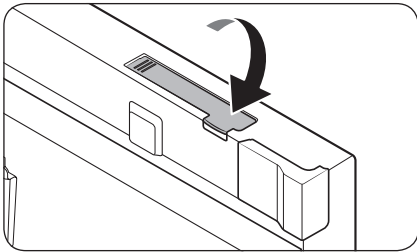

5. Drücken Sie zum Schließen auf die Abdeckung des Display-Schalters.

**⚠ VORSICHT**

Achten Sie darauf, dass Sie keine Kabel in der Abdeckung einklemmen.

## Reinigung

### Innen und außen

#### ⚠️ WARNUNG

- Verwenden Sie Benzin, Verdüner oder Haushalts-/Autoreiniger wie Clorox™ nicht zu Reinigungszwecken. Andernfalls können Schäden an der Oberfläche des Geräts oder ein Brand die Folge sein.
- Sprühen Sie kein Wasser auf die Kühl-/Gefrierkombination. Andernfalls besteht die Gefahr von Stromschlägen.
- Stecken Sie niemals Ihre Finger oder Gegenstände in die Öffnung der Ausgabereinheit.

Entfernen Sie eventuelle Fremdkörper (z. B. Staub oder Wasser) in regelmäßigen Abständen mit einem trockenen Tuch vom Netzstecker und von den Kontakten.

1. Ziehen Sie das Netzkabel aus der Steckdose.
2. Verwenden Sie ein angefeuchtetes, weiches, fusselfreies Tuch oder ein Papiertuch, um die Innen- und Außenflächen der Kühl-/Gefrierkombination zu reinigen.
3. Wenn Sie fertig sind, verwenden Sie ein trockenes Tuch oder ein Papiertuch, um das Gerät gründlich zu trocknen.
4. Verbinden Sie das Netzkabel mit der Steckdose.

### Innenkamera

Durch verunreinigte Kameralinsen erscheint die Innenansicht getrübt oder unscharf. Das ist darauf zurückzuführen, dass sich beim Öffnen oder Schließen der Tür Feuchtigkeit auf der Kameralinse bildet oder dass Fingerabdrücke bzw. andere Verunreinigungen auf der Linse zurückbleiben. Reinigen Sie die Linse, wenn dies der Fall ist.

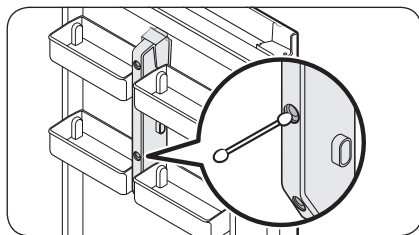

#### 📖 HINWEIS

Verwenden Sie ein Wattestäbchen oder Mikrofasertuch, um die Kameraobjektive in der Mitte der Kühlabteiltür zu reinigen.

## Ersetzen von Teilen

### LED-Lampen

Um Leuchten auszutauschen, wenden Sie sich an das nächstgelegene Samsung-Kundendienstzentrum.

#### ⚠️ WARNUNG

- Die Leuchten können nicht vom Benutzer gewartet werden. Versuchen Sie nicht, eine Lampe selbst auszutauschen. Es besteht Stromschlaggefahr.

# Problembhebung

Überprüfen Sie Folgendes, ehe Sie den Kundendienst anrufen. Alle Serviceanrufe, die sich nicht auf Fehlfunktionen beziehen, werden dem Benutzer in Rechnung gestellt.

## Allgemein

### Temperatur

Symptom	Mögliche Ursachen	Lösung
Kühlabteil/Gefrierabteil funktionieren nicht. Die Temperatur im Kühlabteil/Gefrierabteil ist zu hoch.	<ul style="list-style-type: none"><li>• Das Netzkabel ist nicht richtig eingesteckt.</li></ul>	<ul style="list-style-type: none"><li>• Verbinden Sie das Netzkabel richtig mit der Steckdose.</li></ul>
	<ul style="list-style-type: none"><li>• Die Temperaturregelung ist nicht richtig eingestellt.</li></ul>	<ul style="list-style-type: none"><li>• Stellen Sie eine niedrigere Temperatur ein.</li></ul>
	<ul style="list-style-type: none"><li>• Die Kühl-/Gefrierkombination wurde in der Nähe einer Wärmequelle oder in direktem Sonnenlicht aufgestellt</li></ul>	<ul style="list-style-type: none"><li>• Schützen Sie die Kühl-/Gefrierkombination vor direkter Sonneneinstrahlung oder Wärmequellen.</li></ul>
	<ul style="list-style-type: none"><li>• Kein ausreichender seitlicher oder rückwärtiger Abstand der Kühl-/Gefrierkombination.</li></ul>	<ul style="list-style-type: none"><li>• Stellen Sie sicher, dass ein Abstand von mindestens 5 cm nach hinten und zu den Seiten besteht.</li></ul>
	<ul style="list-style-type: none"><li>• Der Abwesenheitsmodus ist aktiviert.</li></ul>	<ul style="list-style-type: none"><li>• Deaktivieren Sie den Abwesenheitsmodus.</li></ul>
	<ul style="list-style-type: none"><li>• Die Kühl-/Gefrierkombination ist überladen. Die Lüftungsöffnungen der Kühl-/Gefrierkombination sind mit Lebensmitteln verstellt.</li></ul>	<ul style="list-style-type: none"><li>• Überladen Sie die Kühl-/Gefrierkombination nicht. Verstellen Sie Lüftungsöffnungen nicht mit Lebensmitteln.</li></ul>
Kühlabteil/Gefrierabteil kühlen zu stark.	<ul style="list-style-type: none"><li>• Die Temperaturregelung ist nicht richtig eingestellt.</li></ul>	<ul style="list-style-type: none"><li>• Stellen Sie eine höhere Temperatur ein.</li></ul>

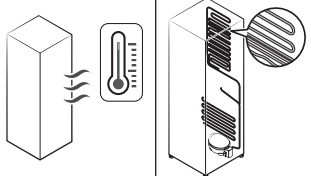
Symptom	Mögliche Ursachen	Lösung
Innenwand ist heiß.	<ul style="list-style-type: none"> <li>Die Kühl-/Gefrierkombination hat hitzebeständige Rohrleitungen in der Innenwand.</li> </ul>	<ul style="list-style-type: none"> <li>Um Kondensation zu verhindern, wurde die Kühl-/Gefrierkombination an den vorderen Ecken mit wärmeisolierten Rohren ausgestattet. Dieses Gerät arbeitet bei höheren Umgebungstemperaturen möglicherweise nicht effektiv. Dies ist keine Fehlfunktion des Geräts.</li> </ul> 

## Gerüche

Symptom	Mögliche Ursachen	Lösung
Die Kühl-/Gefrierkombination riecht schlecht	<ul style="list-style-type: none"> <li>Verdorbene Lebensmittel</li> </ul>	<ul style="list-style-type: none"> <li>Reinigen Sie die Kühl-/Gefrierkombination und entfernen Sie die verdorbenen Lebensmittel.</li> </ul>
	<ul style="list-style-type: none"> <li>Lebensmittel mit starkem Eigengeruch.</li> </ul>	<ul style="list-style-type: none"> <li>Stellen Sie sicher, dass stark riechende Lebensmittel luftdicht verpackt sind.</li> </ul>

## Eisbildung

Symptom	Mögliche Ursachen	Lösung
Eis um die Lüftungsöffnungen.	<ul style="list-style-type: none"> <li>Die Lüftungsöffnungen werden von Lebensmitteln verstellt.</li> </ul>	<ul style="list-style-type: none"> <li>Stellen Sie sicher, dass keine Lebensmittel die Lüftungsöffnungen der Kühl-/Gefrierkombination versperren.</li> </ul>
Eis auf den Innenwänden	<ul style="list-style-type: none"> <li>Die Tür ist nicht richtig geschlossen.</li> </ul>	<ul style="list-style-type: none"> <li>Achten Sie darauf, dass keine Lebensmittel die Tür blockieren. Reinigen Sie die Türdichtung.</li> </ul>
Früchte oder Gemüse sind gefroren.	<ul style="list-style-type: none"> <li>Früchte oder Gemüse werden im Frischhaltebereich aufbewahrt.</li> </ul>	<ul style="list-style-type: none"> <li>Der Frischhaltebereich ist nur für Fleisch und Fisch bestimmt.</li> </ul>

# Problembehebung

---

## Kondensation

Symptom	Mögliche Ursachen	Lösung
Kondenswasser auf den Innenwänden.	<ul style="list-style-type: none"><li>• Wenn die Tür offen steht, dringt Feuchtigkeit in die Kühl-/Gefrierkombination ein.</li></ul>	<ul style="list-style-type: none"><li>• Entfernen Sie die Feuchtigkeit und lassen Sie die Tür nicht längere Zeit offen stehen.</li></ul>
	<ul style="list-style-type: none"><li>• Lebensmittel mit hohem Feuchtigkeitsgehalt.</li></ul>	<ul style="list-style-type: none"><li>• Achten Sie darauf, dass Lebensmittel luftdicht verpackt sind.</li></ul>



## Hören Sie ungewöhnliche Geräusche aus dem Kühlschrank?

Überprüfen Sie Folgendes, ehe Sie den Kundendienst anrufen. Anrufe beim Service wegen normaler Geräusche werden dem Nutzer in Rechnung gestellt.

### Diese Geräusche sind normal.

- Beim Ein- oder Ausschalten der Kühl-/Gefrierkombination hören Sie vom Gerät möglicherweise Geräusche wie ein Automotor, der angelassen wird. Wenn sich der Betrieb stabilisiert, gehen diese Geräusche zurück.

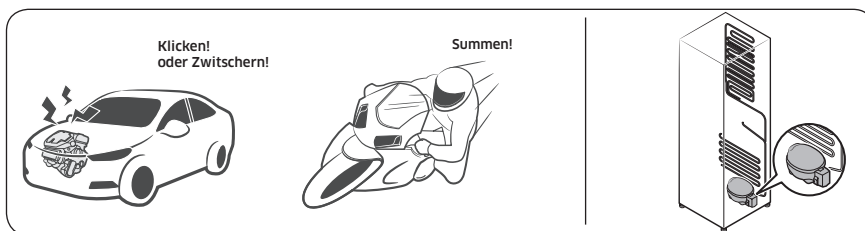

- Zu diesen Geräuschen kann es kommen, solange der Lüfter läuft. Wenn der Kühlschrank die eingestellte Temperatur erreicht, ist kein Lüftergeräusch zu hören.

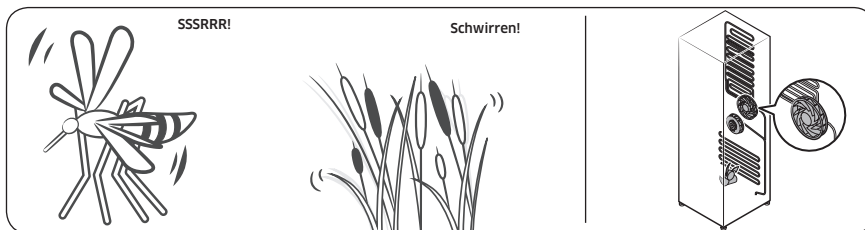

- Beim Abtauen kann Wasser auf die Abtauheizung tropfen und ein zischendes Geräusch verursachen.

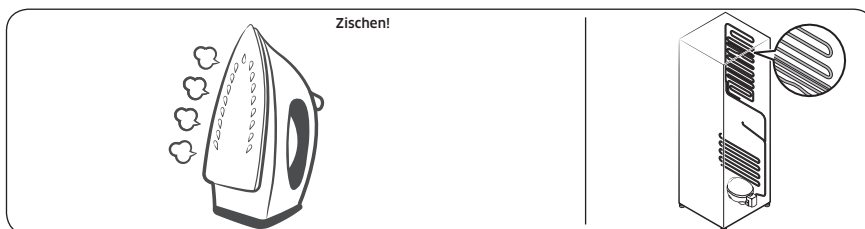

# Problembehebung

- Im Kühl- oder Gefrierbetrieb wird Kältemittelgas durch abgedichtete Rohre transportiert, wobei blubbernde Gehäuse verursacht werden können.

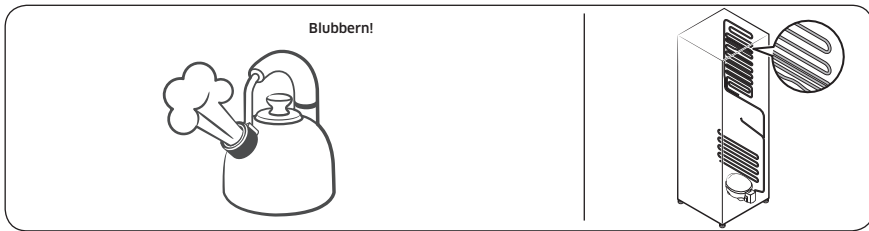

- Mit der Zunahme bzw. Abnahme der Kühlschranktemperatur ziehen sich Kunststoffteile ziehen und dehnen sich aus, wodurch Knackgeräusche entstehen. Diese Geräusche treten beim Abtauen auf, oder wenn elektronische Teile arbeiten.

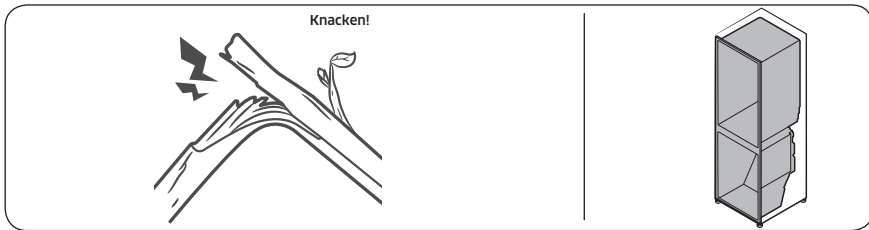

- Modelle mit Eisspender: Möglicherweise sind Summtöne zu hören, wenn sich das Wasserventil öffnet, um die Eismaschine zu füllen.
- Durch den Druckausgleich beim Öffnen und Schließen der Kühlschranktür kann ein zischendes Geräusch auftreten.

## Samsung Smart Home

Symptom	Abhilfemaßnahme
Samsung Smart Home ist im App-Shop nicht zu finden.	<ul style="list-style-type: none"><li>Die Samsung Smart Home App läuft auf Smartphones mit Android 4.0 (ICS) oder höher und iOS 7.0 oder höher.</li></ul>
Die Samsung Smart Home App funktioniert nicht.	<ul style="list-style-type: none"><li>Die Samsung Smart Home App ist nur für einige Modelle verfügbar.</li><li>Die alte Samsung Smart Kühlschrank App kann sich nicht mit Samsung Smart Home-Modellen verbinden.</li></ul>
Die Samsung Smart Home App ist installiert, verbindet sich aber nicht mit meiner Kühl-/Gefrierkombination.	<ul style="list-style-type: none"><li>Sie müssen sich bei Ihrem Samsung-Konto anmelden, um die App zu nutzen.</li><li>Prüfen Sie, ob Ihr Router normal arbeitet.</li><li>Wenn Sie Ihren Kühlschrank nach der Installation der Samsung Smart Home App nicht verbunden haben, müssen Sie die Verbindung mit der Geräteregistrierungsfunktion der App herstellen.</li></ul>
LogIn zur App nicht möglich.	<ul style="list-style-type: none"><li>Sie müssen sich bei Ihrem Samsung-Konto anmelden, um die App zu nutzen.</li><li>Wenn Sie kein Samsung-Konto haben, befolgen Sie die Anweisungen der App zur Erstellung eines solchen.</li></ul>
Eine Fehlermeldung wird angezeigt, wenn ich versuche, meinen Kühlschrank zu registrieren.	<ul style="list-style-type: none"><li>Easy Connection kann aufgrund der Entfernung vom Zugangspunkt oder elektrischen Umgebungsstörungen nicht verbinden. Warten Sie kurz und versuchen Sie es dann erneut.</li></ul>
Der Samsung Smart Home App hat erfolgreich eine Verbindung zu meinem Kühlschrank hergestellt, funktioniert aber nicht.	<ul style="list-style-type: none"><li>Beenden Sie die Samsung Smart Home App und starten sie neu oder trennen Sie den Router und verbinden ihn erneut.</li><li>Ziehen Sie das Netzkabel der Kühl-/Gefrierkombination und stecken Sie es dann nach 1 Minute wieder ein.</li></ul>

# Problembehebung

## LCD

Symptom	Abhilfemaßnahme
Verbindung zum Fernseher nicht möglich.	<ul style="list-style-type: none"><li>• Dieser Kühlschrank kann sich nur mit Samsung Smart-Fernsehern der 6400-Serie oder anderen nach 2015 hergestellten Modellen verbinden. Bitte überprüfen Sie zunächst den Modellbezeichnung Ihres Fernsehers.</li><li>• Netzwerkverbindungen können vorübergehend ausfallen. Schalten Sie Ihren Fernseher aus und versuchen Sie es dann erneut.</li></ul>
Das Bild der Innenansicht ist verzogen.	<ul style="list-style-type: none"><li>• Aufgrund der konvexen Kameraobjektive sehen die Ränder der Innenansicht verzogen aus.</li><li>• Die Innenansicht kann aufgrund von blinden Stellen auf der linken und der rechten Seite oder aufgrund der Anordnung der Lebensmittel unvollständig sein. Achten Sie darauf, dass die Lebensmittel im vorderen Mittelbereich stehen.</li></ul>
Die auf dem Kühlschrank-Manager angezeigten Messwerte sind nicht korrekt.	<ul style="list-style-type: none"><li>• Die angezeigten Bedingungen können von der tatsächlichen Temperatur abweichen.</li></ul>

# Notizen

---

# Notizen

---

# Notizen

---

## HINWEIS

Hiermit erklärt Samsung Electronics, dass das Funkgerät der Richtlinie 2014/53/EU entspricht. Der vollständige Wortlaut der EU-Konformitätserklärung ist unter der folgenden Internetadresse verfügbar: Die offizielle Konformitätserklärung finden Sie unter <http://www.samsung.com>. Wechseln Sie zu Support > Produktsuche, und geben Sie den Modellnamen ein.

	Frequenzbereich	Senderleistung (Max)
Wi-Fi	2412 - 2472 MHz	20 dBm
Bluetooth	2402 - 2480 MHz	20 dBm

## Kontakt zu Samsung

Falls Sie Fragen oder Anregungen zu Samsung-Produkten haben, freuen wir uns über Ihre Kontaktaufnahme.

Land	Kundendienst	Website
UK	0330 SAMSUNG (7267864)	<a href="http://www.samsung.com/uk/support">www.samsung.com/uk/support</a>
IRELAND (EIRE)	0818 717100	<a href="http://www.samsung.com/ie/support">www.samsung.com/ie/support</a>
GERMANY	06196 9340275 [HHP] 06196 9340224	<a href="http://www.samsung.com/de/support">www.samsung.com/de/support</a>
FRANCE	01 48 63 00 00	<a href="http://www.samsung.com/fr/support">www.samsung.com/fr/support</a>
ITALIA	800-SAMSUNG (800.7267864)	<a href="http://www.samsung.com/it/support">www.samsung.com/it/support</a>
SWITZERLAND	0800 726 78 64 (0800-SAMSUNG)	<a href="http://www.samsung.com/ch/support">www.samsung.com/ch/support</a> (German) <a href="http://www.samsung.com/ch_fr/support">www.samsung.com/ch_fr/support</a> (French)



DA68-03511A-06





# Frigorifero

## Manuale dell'utente

RB38K\*

SEUK, SEF, SEG, SEI | Apparecchio a libera installazione

**SAMSUNG**

# Indice

---

<b>Informazioni di sicurezza</b>	<b>3</b>
Simboli di sicurezza e precauzioni importanti:	5
Simboli relativi a importanti avvertenze per il trasporto e il luogo di installazione	6
Avvertenze per installazioni critiche	7
Avvertenze per l'installazione	11
Importanti avvertenze per l'uso	11
Precauzioni d'uso	17
Avvertenze per la pulizia	19
Importanti avvertenze per la pulizia	21
Ulteriori suggerimenti per un uso corretto	22
Consigli per risparmiare energia	23
Questo apparecchio è progettato per un uso domestico o applicazioni simili quali Istruzioni su WEEE	24 25
<b>Installazione</b>	<b>26</b>
Il frigorifero in breve	26
Passaggi di installazione	27
<b>Operazioni</b>	<b>33</b>
Interfaccia utente	33
Samsung Smart Home	42
Informazioni sulla conservazione	47
<b>Manutenzione</b>	<b>49</b>
Inversione della porta (solo modelli che lo prevedono)	49
Pulizia e manutenzione	62
Pulizia	67
Sostituzione	67
<b>Risoluzione dei problemi</b>	<b>68</b>
Generale	68
Si avvertono rumori anomali provenire dal frigorifero?	71
Samsung Smart Home	73
LCD	74

## Informazioni di sicurezza

---

- Prima di utilizzare il nuovo frigorifero Samsung, leggere completamente questo manuale in modo da conoscerne le caratteristiche e le funzioni così da utilizzare l'apparecchio in modo sicuro ed efficiente.
- Questo apparecchio non è inteso per l'uso da parte di persone (bambini inclusi) che abbiano ridotte capacità fisiche, sensoriali o mentali, o siano prive di esperienza o conoscenza, a meno che siano state fornite loro istruzioni per l'uso da parte di una persona responsabile della loro sicurezza o che sovrintenda all'uso dell'apparecchio.
- Questo apparecchio può essere utilizzato da bambini di età superiore agli 8 anni e da persone con ridotte capacità fisiche, sensoriali o mentali o senza esperienza o conoscenza del prodotto solo sotto la supervisione di una persona responsabile o nel caso in cui abbiano ricevuto informazioni specifiche sull'uso sicuro dell'apparecchio e ne abbiano compreso i rischi ad esso associati.  
Non consentire ai bambini di giocare con l'apparecchio.  
La pulizia e la manutenzione non deve essere eseguita da bambini senza la diretta supervisione.
- Le avvertenze e le importanti istruzioni di sicurezza riportate in questo manuale non coprono tutte le possibili condizioni e situazioni che possono verificarsi.  
E' responsabilità dell'utente utilizzare l'apparecchio con buon senso, prestando la massima attenzione e cura in fase di installazione, manutenzione e funzionamento.



## Informazioni di sicurezza

---

- Poiché le seguenti istruzioni operative coprono i vari modelli disponibili, le caratteristiche del frigorifero possono differire da quelle descritte in questo manuale e non tutti i simboli di avvertenza possono essere applicabili. In caso di dubbi o domande rivolgersi ad un Centro di assistenza autorizzato o visitare il sito [www.samsung.com](http://www.samsung.com) per reperire le informazioni necessarie.
- Per evitare la possibile formazione di una miscela di aria e gas infiammabile, in caso di una perdita nel circuito di raffreddamento, la dimensione del locale in cui viene installato il prodotto deve essere adeguata alla quantità di refrigerante utilizzato.
- Non attivare mai un apparecchio che mostri chiari segni di danni. In caso di dubbi, consultare il rivenditore. La dimensione del locale deve essere calcolata considerando 1 m<sup>3</sup> di spazio per ogni 8 g di refrigerante R-600a contenuto nell'apparecchio. La quantità di refrigerante utilizzata nell'apparecchio è indicata nella targhetta identificativa all'interno dell'unità.
- Eventuali schizzi di refrigerante fuoriuscito dalle tubazioni possono provocare incendio o lesioni oculari. In caso di perdita di refrigerante dalle tubazioni, evitare il contatto del prodotto con fiamme libere o qualsiasi altra fonte infiammabile e ventilare immediatamente il locale.
  - La mancata osservanza di questa precauzione può causare un incendio o una esplosione.
- L'esecuzione autonoma della manutenzione di questo apparecchio può comportare pericoli; per esigenze di manutenzione, rivolgersi al centro assistenza.



- 
- Non conservare sostanze potenzialmente esplosive, come bombolette spray contenenti gas infiammabili, all'interno di questo apparecchio.

## **Simboli di sicurezza e precauzioni importanti:**

---

Seguire le istruzioni per la sicurezza riportate in questo manuale. Questo manuale utilizza la seguente simbologia di sicurezza.

### **AVVERTENZA**

Pericoli o pratiche non sicure che possono causare **lesioni personali gravi e/o danni alla proprietà, o causare la morte.**

### **ATTENZIONE**

Pericoli o pratiche non sicure che possono causare **lesioni personali gravi e/o danni alla proprietà.**

### **NOTA**

Informazioni utili che aiutano l'utente a comprendere o beneficiare dell'uso del frigorifero.

Questi simboli di avvertenza hanno lo scopo di prevenire lesioni personali.

Seguire attentamente le istruzioni ad essi associate.

Una volta letto, si raccomanda di conservare il manuale in un luogo sicuro per future consultazioni.



# Informazioni di sicurezza

---

## Simboli relativi a importanti avvertenze per il trasporto e il luogo di installazione

---

### **AVVERTENZA**

- Durante il trasporto e l'installazione dell'apparecchio, prestare attenzione a non danneggiare alcuna parte del circuito refrigerante.
  - Una perdita di refrigerante dalla tubazione può infiammarsi o causare lesioni oculari. Se si rileva una perdita, evitare l'uso di fiamme libere o potenziali fonti di accensione nei pressi e aerare il locale per alcuni minuti.
  - Questo apparecchio contiene come refrigerante una minima quantità di isobutano (R-600a), il quale, nonostante sia un gas naturale a basso impatto ambientale, è comunque combustibile. Durante il trasporto e l'installazione dell'apparecchio, prestare attenzione a non danneggiare alcuna parte del circuito refrigerante.



---

## Avvertenze per installazioni critiche

---

### **AVVERTENZA**

- Non installare il frigorifero in un luogo umido o dove possa entrare a contatto con acqua.
  - L'usura del rivestimento isolante delle parti elettriche può causare scariche elettriche o un incendio.
- Non collocare il frigorifero in una posizione esposta alla luce solare diretta o al calore di stufe, radiatori o altri apparecchi di riscaldamento.
- Non collegare più apparecchi a una presa multipla. Il frigorifero deve essere sempre collegato a una presa elettrica separata in grado di sostenere una tensione corrispondente a quanto riportato sull'etichetta apposto sul frigorifero.
  - Ciò consente di ottenere le migliori prestazioni e prevenire il sovraccarico dell'impianto domestico che potrebbe causare un incendio a causa del surriscaldamento dei cavi.
- Se la presa elettrica è allentata, non inserire la spina.
  - Rischio di incendio o scariche elettriche.
- Non utilizzare un cavo con evidenti segni di usura o abrasione lungo il rivestimento o alle estremità.
- Non piegare eccessivamente il cavo di alimentazione né posizionarvi sopra oggetti pesanti.
- Non piegare o tirare eccessivamente il cavo di alimentazione.
- Non torcere o annodare il cavo di alimentazione.

## Informazioni di sicurezza

---

- Non agganciare il cavo elettrico a oggetti metallici, non collocarvi sopra oggetti pesanti, non far correre il cavo tra oggetti, né spingere il cavo dietro l'apparecchio.
- Durante lo spostamento del frigorifero, prestare attenzione a non schiacciare o danneggiare il cavo di alimentazione.
  - Ciò può portare a scariche elettriche o un incendio.
- Non scollegare mai l'alimentazione dal frigorifero tirando il cavo di alimentazione. Afferrare sempre la spina e tirarla verso di sé per estrarla dalla presa.
  - Un cavo danneggiato può causare un cortocircuito, un incendio o una scarica elettrica.
- Non conservare sostanze potenzialmente esplosive, come bombolette spray contenenti gas infiammabili, all'interno di questo apparecchio.
- Non installare l'apparecchio vicino ad una fonte di calore o materiale infiammabile
- Non installare l'apparecchio in un luogo esposto a perdite di gas.
  - Ciò può portare a scariche elettriche o un incendio.
- Questo frigorifero deve essere posizionato correttamente ed installato seguendo le istruzioni fornite in questo manuale prima dell'uso.
- Collegare la spina inserendola nella posizione corretta con il cavo rivolto verso il basso.
  - Collegando la spina elettrica al contrario, il cavo potrebbe danneggiarsi e causare scariche elettriche o un incendio.
- Accertarsi che la spina non sia schiacciata o danneggiata dal retro del frigorifero.



- Tenere i materiali di imballaggio lontano dalla portata dei bambini.
  - Sussiste il rischio di morte a causa di soffocamento qualora un bambino inserisca la testa nei materiali da imballaggio.
- L'apparecchio deve essere posizionato in modo che la spina sia facilmente accessibile dopo l'installazione.
  - La mancata osservanza di questa precauzione può causare un incendio o scariche elettriche per dispersione di corrente.
- Non installare l'apparecchio in un locale soggetto a umidità, fumi d'olio o polvere, luce solare diretta o acqua (pioggia).
  - L'usura del rivestimento isolante delle parti elettriche può causare scariche elettriche o un incendio.
- Qualora si riscontri la presenza all'interno del frigorifero di polvere o acqua, estrarre la spina dalla presa di corrente e contattare un Centro di assistenza autorizzato Samsung.
  - In caso contrario, potrebbe verificarsi un incendio.
- Non salire sul prodotto né appoggiarvi sopra oggetti (biancheria, candele e sigarette accese, piatti, sostanze chimiche, oggetti metallici, ecc.).
  - Ciò può provocare scariche elettriche, un incendio o problemi al prodotto o lesioni personali.
- Prima di collegare alla presa di corrente per la prima volta il frigorifero è necessario rimuovere tutte le pellicole protettive.

## Informazioni di sicurezza

---

- Il frigorifero deve essere collegato alla terra.
  - Accertarsi sempre che il frigorifero sia correttamente collegato alla terra prima di tentare di riparare eventuali malfunzionamenti. Eventuali dispersioni di corrente possono provocare serie scariche elettriche.
- Per il collegamento a terra non utilizzare condotte del gas, linee telefoniche o altri tubi e barre che potenzialmente potrebbero fungere da parafulmini.
  - Per evitare dispersioni di corrente o scariche elettriche causate dalle dispersioni del frigorifero, collegare l'apparecchio alla terra.
  - La mancata osservanza di questa precauzione può causare scariche elettriche, incendio, esplosione o malfunzionamenti del prodotto.
- Inserire saldamente la spina nella presa di corrente. Non usare prese di corrente o cavi di alimentazione danneggiati o prese di corrente allentate.
  - Ciò può portare a scariche elettriche o un incendio.
- Qualora il cavo di alimentazione sia danneggiato, rivolgersi al costruttore o ad un Centro di assistenza per sostituirlo.
- Il fusibile del frigorifero deve essere sostituito da un tecnico qualificato o da un Centro di assistenza autorizzato.
  - Il mancato rispetto di questa precauzione può causare scariche elettriche o lesioni personali.

---

## Avvertenze per l'installazione

---

### **ATTENZIONE**

- Lasciare sufficiente spazio intorno al frigorifero ed installarlo su una superficie livellata e stabile.
  - Mantenere le aperture di ventilazione dell'apparecchio o della struttura a incasso libere da ostruzioni.
- Lasciare riposare l'apparecchio per circa 2 ore dopo l'installazione prima di inserire il cibo al suo interno ed accenderlo.
- Si consiglia caldamente di far eseguire l'installazione del frigorifero ad un tecnico qualificato.
  - Il mancato rispetto di questa precauzione può causare scariche elettriche, incendio, esplosione, malfunzionamenti o lesioni.
- Un carico eccessivo su una delle porte potrebbe provocare la caduta del frigorifero e causare lesioni.

---

## Importanti avvertenze per l'uso

---

### **AVVERTENZA**

- Non toccare la spina elettrica con le mani bagnate.
  - La mancata osservanza di questa precauzione può causare una scarica elettrica.
- Non collocare alcun oggetto sopra il frigorifero.
  - Durante l'apertura o la chiusura della porta, un articolo potrebbe cadere provocando lesioni o danni.

- Non inserire mani, piedi, oggetti metallici (per esempio spiedini, ecc.) sul fondo o sul retro del frigorifero.
  - La mancata osservanza di questa precauzione può causare scariche elettriche o lesioni.
  - I bordi taglienti possono causare lesioni.
- Non toccare le pareti interne del freezer o i prodotti surgelati con le mani bagnate.
  - Ciò potrebbe causare il congelamento delle dita.
- Non conservare sul frigorifero contenitori pieni d'acqua.
  - In caso di fuoriuscita, l'acqua potrebbe causare scariche elettriche o un incendio.
- Non conservare all'interno del frigorifero oggetti infiammabili o sostanze volatili (benzene, diluenti, gas propano, alcol, etere, GPL e sostanze simili).
  - Il frigorifero è idoneo solo alla conservazione di alimenti.
  - La mancata osservanza di questa precauzione può causare un incendio o una esplosione.
- Sorvegliare i bambini affinché non giochino con l'apparecchio.
  - Tenere le dita lontano dalle aree di "possibile schiacciamento". Lo spazio tra le porte e la struttura è necessariamente ristretto. Prestare attenzione all'apertura delle porte in presenza di bambini.
- Non permettere ai bambini di appendersi alle porte o ai cassetti. In caso contrario, potrebbero riportare gravi lesioni.
- Non permettere ai bambini di accedere al frigorifero. Potrebbero restare intrappolati all'interno.

- Non inserire le mani nell'area inferiore sotto l'apparecchio.
  - I bordi taglienti possono causare lesioni.
- Non conservare in frigorifero prodotti medicinali, materiale scientifico o prodotti sensibili alla temperatura.
  - I prodotti che necessitano di severi controlli della temperatura non devono essere conservati in frigorifero.
- Non collocare o utilizzare apparecchiature elettriche all'interno del frigo/freezer, a meno che non siano del tipo consigliato dal produttore.
- Se si avverte un odore di medicinale o si nota del fumo uscire dall'apparecchio, staccare la spina dalla presa e chiamare il Centro assistenza Samsung Electronics.
- Se all'interno del frigorifero è penetrata polvere o acqua, scollegare la spina dalla presa di corrente e rivolgersi al Centro assistenza Samsung Electronics.
  - In caso contrario, potrebbe verificarsi un incendio.
- Non lasciare che i bambini salgano sui cassetti.
  - Il cassetto potrebbe rompersi e farli cadere.
- Non lasciare le porte del frigorifero aperte senza sorveglianza e non permettere ai bambini di entrare all'interno dell'apparecchio.
- Non lasciare che neonati o bambini penetrino all'interno del vano frigo o dei cassetti.
  - In caso contrario, potrebbero riportare lesioni o morire per soffocamento.
- Non riempire eccessivamente il frigorifero.
  - L'apertura dello sportello potrebbe provocare la caduta di un prodotto causando lesioni personali o danni materiali.

## Informazioni di sicurezza

---

- Non spruzzare sostanze volatili come per esempio insetticidi sulla superficie dell'apparecchio.
  - Oltre ad essere dannosi per l'uomo, possono causare scariche elettriche, incendio o malfunzionamenti.
- Non utilizzare né collocare sostanze sensibili alla temperatura, come ad esempio spray e oggetti infiammabili, ghiaccio secco, farmaci o sostanze chimiche vicino o dentro il frigorifero.
- Non utilizzare un asciugacapelli per asciugare l'interno del frigorifero. Non inserirvi candele accese per eliminare i cattivi odori.
  - Ciò può portare a scariche elettriche o un incendio.
- Non salire sul prodotto né appoggiarvi sopra oggetti (biancheria, candele e sigarette accese, piatti, sostanze chimiche, oggetti metallici, ecc.). Ciò può provocare scariche elettriche, un incendio o problemi al prodotto o lesioni personali. Non appoggiare sull'apparecchio contenitori pieni di acqua.
  - In caso di fuoriuscita, l'acqua potrebbe causare scariche elettriche o un incendio.
- Per accelerare il processo di sbrinamento, non utilizzare dispositivi meccanici o altri mezzi diversi da quelli consigliati dal costruttore.
- Non danneggiare il circuito refrigerante.
- Non guardare direttamente la lampadina LED per un lungo periodo di tempo.
  - In caso contrario i raggi ultravioletti potrebbero causare un affaticamento della vista.

- Non inserire i ripiani alla rovescia. I fine corsa dei ripiani non funzionerebbero.
  - Ciò potrebbe causare lesioni personali causate dalla caduta dei ripiani in vetro.
- Tenere le dita lontano dalle aree di "possibile schiacciamento". Lo spazio tra le porte e la struttura è necessariamente ristretto. Prestare attenzione all'apertura delle porte in presenza di bambini.
- Se si rileva una perdita di gas, evitare l'uso di fiamme libere o potenziali fonti di accensione nei pressi e aerare il locale per alcuni minuti.
  - Non toccare né l'apparecchio né il cavo di alimentazione.
  - Non utilizzare ventilatori o aspiratori elettrici.
  - Una scintilla può causare una esplosione o un incendio.
- Utilizzare solo lampade LED fornite dal costruttore o dal centro assistenza.
- Riporre le bottiglie una vicina all'altra nel medesimo scomparto in modo che non possano cadere all'apertura della porta.
- Questo prodotto è inteso solo per la conservazione di alimenti in ambito domestico.
- Non tentare di riparare, disassemblare o modificare l'apparecchio autonomamente.
  - Eventuali modifiche non autorizzate possono provocare problemi di corretto funzionamento. Per ripristinare eventuali modifiche non autorizzate, verranno addebitati i costi delle parti di ricambio e della manodopera necessaria per la loro sostituzione.
- Non utilizzare fusibili diversi (quali cavi di rame, acciaio, ecc) diversi dai fusibili standard.

## Informazioni di sicurezza

---

- Se l'apparecchio deve essere riparato o reinstallato, rivolgersi al più vicino Centro di assistenza autorizzato.
  - Il mancato rispetto di questa precauzione può causare scariche elettriche, incendio, malfunzionamenti del prodotto o lesioni.
- Se una lampadina a LED interna o esterna si brucia, contattare l'assistenza.
- Qualora si avverta un odore di medicinale o si noti del fumo uscire dall'apparecchio, staccare la spina dalla presa e chiamare un Centro di assistenza Samsung Electronics.
  - Il mancato rispetto di questa precauzione può causare scariche elettriche o un incendio.
- Prima di sostituire le lampadine interne del frigorifero, scollegare l'apparecchio dalla presa elettrica.
  - In caso contrario, vi è il rischio di scariche elettriche.
- In caso di difficoltà nella sostituzione di una lampadina non a LED, rivolgersi ad un Centro di assistenza Samsung.
- Se il prodotto è dotato di lampadine LED, non disassemblare l'insieme coprilampada/lampada LED autonomamente.
  - Contattare un Centro di assistenza Samsung.
- Inserire saldamente la spina nella presa di corrente.
- Non utilizzare spine, prese di corrente o cavi di alimentazione danneggiati.
  - Ciò può portare a scariche elettriche o un incendio.



---

## Precauzioni d'uso

---

### **ATTENZIONE**

- Non congelare nuovamente cibi già scongelati. Non posizionare bevande gassate o effervescenti nel comparto del freezer. Non inserire bottiglie o bicchieri nel freezer.
  - Quando il contenuto ghiaccia infatti il vetro potrebbe rompersi provocando lesioni personali.
- Per ottenere le migliori prestazioni dal prodotto:
  - Non collocare alimenti davanti alle aperture di ventilazione sul retro del frigorifero per evitare di ostruire la circolazione dell'aria all'interno del frigorifero.
  - Avvolgere i cibi adeguatamente o riporli in contenitori sottovuoto prima di conservarli nel frigorifero.
  - Non collocare bicchieri, bottiglie o bevande gassate nel freezer. Essi possono ghiacciare e rompersi. I contenitori di vetro rotti possono provocare lesioni.
  - Rispettare i tempi di conservazione massimi e le date di scadenza degli alimenti congelati.
- Non collocare bicchieri, bottiglie o bevande gassate nel freezer.
  - Questi contenitori potrebbero congelarsi e rompersi, provocando lesioni.
- Non posizionare bevande gassate o effervescenti nel comparto del freezer. Non inserire bottiglie o bicchieri nel freezer.
  - Durante il surgelamento del contenuto, il vetro potrebbe rompersi e causare lesioni personali e danni materiali.

## Informazioni di sicurezza

---

- Garanzia di assistenza e modifiche.
  - Eventuali modifiche eseguite da terzi su questo apparecchio non saranno coperte dalla garanzia Samsung, inoltre Samsung non potrà essere ritenuta responsabile per problemi di sicurezza e danni risultanti da modifiche eseguite da terzi.
- Non ostruire le aperture di ventilazione situate all'interno del frigorifero.
  - Se le aperture di ventilazione sono ostruite, per esempio da un sacchetto di plastica, il frigorifero potrebbe raffreddarsi eccessivamente. Qualora tale raffreddamento si protragga troppo a lungo potrebbero verificarsi gocciolamenti di acqua.
- Asciugare all'interno l'umidità in eccesso e lasciare le porte aperte.
  - In caso contrario, all'interno possono svilupparsi cattivi odori e muffe.
- Se il frigorifero viene scollegato dalla presa elettrica, attendere almeno cinque minuti prima di collegarlo nuovamente.
- Se il frigorifero entra in contatto con l'acqua, scollegare la spina di alimentazione dalla presa di corrente e contattare il Centro assistenza Samsung Electronics.
- Non urtare o applicare una forza eccessiva sulle superfici in vetro.
  - La rottura del vetro può provocare lesioni personali e/o danni alla proprietà.
- Prestare attenzione a non intrappolarsi le dita.

- 
- Se sull'apparecchio è stata versata dell'acqua, contattare il più vicino Centro di assistenza autorizzato.
    - Sussiste il rischio di incendio o di scariche elettriche.

## Avvertenze per la pulizia

---

### **ATTENZIONE**

- Non spruzzare acqua direttamente sull'interno o l'esterno del frigorifero.
  - Pericolo di scariche elettriche o incendi.
- Non utilizzare un asciugacapelli per asciugare l'interno del frigorifero.
- Non collocarvi candele accese per eliminare i cattivi odori.
  - Ciò può portare a scariche elettriche o un incendio.
- Non spruzzare prodotti per la pulizia direttamente sul display.
  - Le lettere stampate sul display potrebbero non essere più visibili.
- Se sostanze estranee, per esempio acqua, penetrano all'interno dell'apparecchio, scollegare la spina di alimentazione e rivolgersi al più vicino Centro di assistenza autorizzato.
  - Il mancato rispetto di questa precauzione può causare scariche elettriche o un incendio.



## Informazioni di sicurezza

---

- Usare un panno morbido e pulito per rimuovere eventuali sostanze estranee o polvere dai contatti della spina del cavo di alimentazione. Non utilizzare un panno bagnato o umido durante la pulizia della presa.
  - In caso contrario, sussiste il pericolo di scariche elettriche o incendi.
- Non pulire l'apparecchio spruzzandovi direttamente sopra acqua.
- Non usare benzene, diluenti o prodotti per la pulizia quali Clorox o a base di cloruro.
  - L'uso di questi prodotti potrebbe danneggiare la superficie dell'apparecchio e causare un incendio.
- Prima della pulizia o della manutenzione, scollegare la spina dalla presa di corrente.
  - Il mancato rispetto di questa precauzione può causare scariche elettriche o un incendio.



---

## Importanti avvertenze per la pulizia

---

### **AVVERTENZA**

- Si raccomanda di smaltire e riciclare i materiali di imballaggio di questo prodotto secondo quanto previsto dalle norme vigenti.
- Verificare l'integrità delle tubazioni sul retro dell'apparecchio prima di smaltirlo.
- Come refrigerante vengono utilizzati i gas R-600a o R-134a. Controllare l'etichetta del compressore sul retro dell'apparecchio e l'etichetta della potenza nominale all'interno del frigorifero per individuare il tipo di refrigerante utilizzato. Se il prodotto contiene gas infiammabile (refrigerante R-600a), contattare l'ente locale preposto per lo smaltimento sicuro di questo prodotto.
- Per lo smaltimento di questo prodotto o di altri frigoriferi, rimuovere le porte, le guarnizioni e le chiusure delle porte in modo che bambini o animali non possano rimanere intrappolati all'interno. Sorvegliare i bambini affinché non giochino con l'apparecchio. Se i bambini rimangono intrappolati all'interno dell'apparecchio, possono morire per soffocamento.
  - Se un bambino, giocando, rimane intrappolato all'interno dell'apparecchio potrebbe ferirsi e morire per soffocamento.
- L'isolante utilizzato è il ciclopentano. I gas contenuti nel materiale isolante richiedono speciali procedure di smaltimento. Contattare l'autorità locale competente per informazioni sul corretto smaltimento di questo prodotto.



## Informazioni di sicurezza

---

- Tenere tutti i materiali di imballaggio lontano dalla portata dei bambini, poiché possono essere pericolosi.
  - Qualora un bambino inserisca la testa in uno di essi, potrebbe soffocare.

### Ulteriori suggerimenti per un uso corretto

---

- In caso di interruzione di corrente, chiamare la società elettrica locale e chiedere il tempo previsto per il ripristino dell'elettricità.
  - La maggior parte delle interruzioni elettriche ripristinate in una o due ore non hanno alcuna influenza sulla temperatura interna del frigorifero. Tuttavia, durante l'interruzione di corrente limitare al minimo l'apertura del frigorifero.
  - Se l'interruzione di corrente si protrae per oltre 24 ore, rimuovere tutti i surgelati dal freezer.
- Il frigorifero potrebbe funzionare in modo costante (i cibi surgelati possono sciogliersi o le temperature del reparto dei surgelati possono innalzarsi troppo) se posizionato a lungo in un luogo dove la temperatura dell'aria è costantemente inferiore alle temperature operative per le quali il frigorifero è stato progettato.
- La conservazione in frigorifero di alcuni cibi particolari può comportarne un deterioramento a causa delle loro proprietà intrinseche.



- L'apparecchio è di tipo "frost free"; ciò significa che non è necessario sbrinarlo manualmente poiché tale operazione è automatica. Tale operazione verrà effettuata automaticamente.
- L'aumento di temperatura per lo sbrinamento è conforme ai requisiti ISO. Per prevenire un inopportuno aumento della temperatura dei cibi surgelati durante lo sbrinamento dell'apparecchio, conservare i cibi congelati in appositi involucri.
- Non congelare nuovamente cibi già scongelati.
- La temperatura di comparti o sezioni a due stelle, contrassegnati dal simbolo (☆☆), è lievemente superiore rispetto a quella di altri comparti freezer. La posizione delle sezioni e dei comparti a due stelle può variare pertanto fare riferimento alle istruzioni e/o alle condizioni di vendita.

## Consigli per risparmiare energia

- Installare l'apparecchio in un luogo fresco, asciutto e dotato di adeguata ventilazione. Accertarsi che non sia esposto a luce solare diretta e non sia installato vicino a una fonte diretta di calore (un calorifero, ad esempio).
- Si raccomanda di non ostruire le ventole e le griglie di ventilazione per garantire l'efficienza energetica.
- Lasciare che il cibo caldo si raffreddi prima di riporlo nell'apparecchio.

## Informazioni di sicurezza

---

- Per scongelare i surgelati, collocarli in frigorifero. Le basse temperature dei surgelati consentono inoltre di rinfrescare ulteriormente i cibi presenti in frigorifero.
- Nel riporre o estrarre i cibi, non tenere per molto tempo la porta aperta. Minore è il tempo in cui viene lasciata aperta la porta, minore sarà la quantità di brina accumulata all'interno del freezer.
- Si consiglia di installare il frigorifero mantenendo dello spazio sul retro e sui lati. Ciò consentirà di ridurre sia il consumo energetico sia il costo della bolletta elettrica.
- Per i migliori risultati in termini di efficienza energetica, tenere tutti gli accessori interni quali cestelli, cassette e ripiani nella posizione indicata dal costruttore.

### **Questo apparecchio è progettato per un uso domestico o applicazioni simili quali**

---

- angoli cottura per il personale di punti vendita, uffici e altri ambienti lavorativi;
- fattorie/aziende agricole e per l'uso dei clienti in hotel, motel e altri ambiti residenziali;
- ambienti di tipo bed and breakfast;
- catering e applicazioni simili non-retail.



---

## Istruzioni su WEEE

---



Corretto smaltimento del prodotto (rifiuti elettrici ed elettronici)  
(Applicabile nei Paesi con sistemi di raccolta differenziata)

Il simbolo riportato sul prodotto, sugli accessori o sulla documentazione indica che il prodotto e i relativi accessori elettronici (quali cariche batterie, cuffia e cavo USB) non devono essere smaltiti con altri rifiuti al termine del ciclo di vita. Per evitare eventuali danni all'ambiente o alla salute causati dallo smaltimento dei rifiuti non corretto, si invita l'utente a separare il prodotto e i suddetti accessori da altri tipi di rifiuti, conferendoli ai soggetti autorizzati secondo le normative locali.

Gli utenti domestici, in alternativa alla gestione autonoma di cui sopra, potranno consegnare l'apparecchiatura che si desidera smaltire al rivenditore, al momento dell'acquisto di una nuova apparecchiatura di tipo equivalente. Presso i rivenditori di prodotti elettronici con superficie di vendita di almeno 400 m<sup>2</sup> è inoltre possibile consegnare gratuitamente, senza obbligo di acquisto, i prodotti elettronici da smaltire con dimensioni inferiori a 25 cm.

Gli utenti professionali (imprese e professionisti) sono invitati a contattare il proprio fornitore e verificare i termini e le condizioni del contratto di acquisto. Questo prodotto e i relativi accessori elettronici non devono essere smaltiti unitamente ad altri rifiuti commerciali.

Per informazioni sull'impegno di Samsung ai fini della salvaguardia ambientale e sugli obblighi normativi relativi a ciascun prodotto, come per esempio il REACH, vogliate visitare il sito [samsung.com/uk/aboutsamsung/samsungelectronics/corporatecitizenship/data\\_corner.html](https://samsung.com/uk/aboutsamsung/samsungelectronics/corporatecitizenship/data_corner.html)

(Solo per i prodotti venduti nei paesi dell'Unione europea)

# Installazione

Seguire queste istruzioni con cura per garantire una corretta installazione del frigorifero ed in modo da evitare incidenti prima dell'uso.

## ⚠ AVVERTENZA

- Utilizzare l'apparecchio solo per lo scopo per il quale è stato prodotto, come descritto in questo manuale.
- Una eventuale assistenza deve essere eseguita da un tecnico qualificato.
- Disporre i materiali da imballaggio secondo quanto prescritto dalle vigenti normative sullo smaltimento.
- Al fine di evitare scariche elettriche, prima di effettuare una assistenza o una sostituzione, scollegare la spina dalla presa di corrente.

## Il frigorifero in breve

Le immagini effettive e le parti dei componenti forniti del frigorifero possono variare in base al modello ed al paese di acquisto.

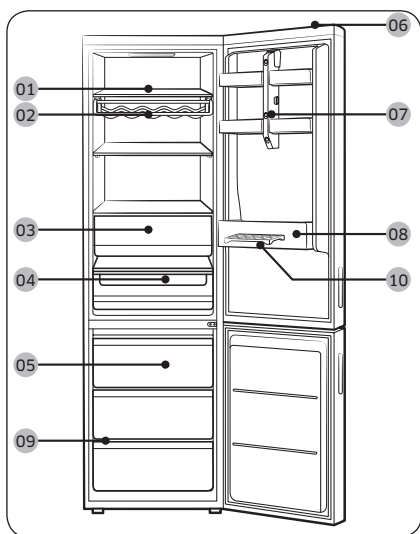

- 01 Ripiani
- 02 Griglia vini \*
- 03 Cassetto frigo
- 04 Cassettino Chef \*
- 05 Cassetto freezer
- 06 Interruttore display
- 07 Fotocamera
- 08 Mensola
- 09 Ripiano del freezer
- 10 Portauova

\* solo modelli che lo prevedono

## 📖 NOTA

- Per congelare grandi quantità di cibo, usare il cassetto inferiore del freezer.
- Per una maggiore efficienza energetica, assicurarsi che tutti i ripiani, i cassetti ed i cestelli siano nella loro posizione originale.
- Per ottenere più spazio, rimuovere i cassetti superiore e centrale e inserire il 'Ripiano Freezer' posto sul fondo del comparto; questa modifica non ha alcuna influenza sulle caratteristiche termiche e meccaniche dell'apparecchio. Il volume di conservazione dichiarato per lo scomparto surgelati è calcolato con i cassetti rimossi.

## Passaggi di installazione

### PASSAGGIO 1 Selezionare una posizione

#### Requisiti della posizione:

- La superficie di appoggio deve essere solida, piana e priva di moquette o tappeti in grado di ostruire la ventilazione
- Lontano dalla luce solare diretta.
- Spazio adeguato per l'apertura e la chiusura della porta
- Non deve essere esposta a fonti di calore
- Spazio per la manutenzione e l'assistenza
- Intervallo temperature: tra 10 °C e 43 °C

#### Temperatura di funzionamento effettivo

Il frigorifero è stato progettato per funzionare normalmente all'interno dell'intervallo di temperature indicato per la sua classe energetica.

Classe	Simbolo	Intervallo temperatura ambiente (°C)	
		IEC 62552 (ISO 15502)	ISO 8561
Temperata estesa	SN	da +10 a +32	da +10 a +32
Temperata	N	da +16 a +32	da +16 a +32
Subtropicale	ST	da +16 a +38	da +18 a +38
Tropicale	T	da +16 a +43	da +18 a +43

#### **NOTA**

Le prestazioni di raffreddamento ed il consumo energetico del frigorifero potrebbero essere influenzati dalla temperatura ambientale, la frequenza di apertura della porta e la posizione del frigorifero. Regolare la temperatura in base alle proprie necessità.

# Installazione

## Spazio

Per i requisiti di spazio per l'installazione vedere le figure e la tabella sotto.

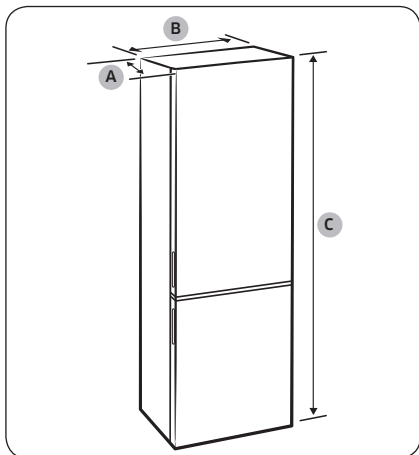

Modello	RB38*
Profondità "A"	651
Larghezza "B"	595
Altezza complessiva "C"	1927

(unità : mm)

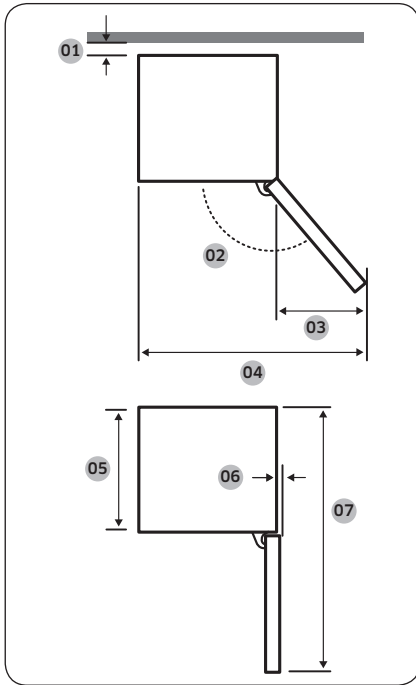

Modello	RB38*
01	50
02	155°
03	500
04	1092
05	595
06	7
07	1202

(unità : mm)

**NOTA**

Le misure riportate nella tabella sopra possono differire in base al metodo di misurazione utilizzato.

# Installazione

## PASSAGGIO 2 Spaziatura (solo modelli che lo prevedono)

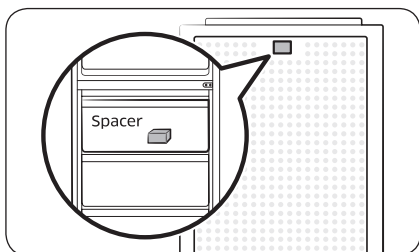

1. Aprire la porta e individuare i distanziali in dotazione.
2. Disimballare entrambi i distanziali e fissarli sul retro del frigorifero come indicato. Essi facilitano la ventilazione dell'aria sulla parete posteriore e riducono il consumo energetico.

### **NOTA**

Qualora si installi in frigorifero all'interno di un armadio, assicurarsi di rimuovere il distanziale in modo che la porta non tocchi l'armadio.

## PASSAGGIO 3 Superficie di appoggio

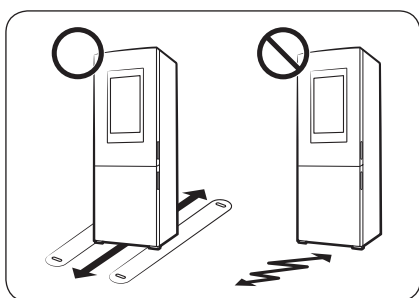

- La superficie sulla quale appoggiare il frigorifero deve essere in grado di sostenere il peso del frigorifero a pieno carico.
- Per proteggere il pavimento, posizionare un listello di cartone sotto ogni piedino.
- Una volta posizionato il frigorifero nella sua posizione definitiva, non spostarlo, a meno che non sia necessario, in modo da salvaguardare il pavimento. Se necessario, usare un foglio di carta spesso o del tessuto come un vecchio tappeto per facilitare lo spostamento.



## PASSAGGIO 4 Regolare i piedini di appoggio

### ⚠ ATTENZIONE

- Il frigorifero deve essere livellato, su una superficie stabile e solida. La mancata osservanza di tale indicazione può danneggiare il frigorifero o provocare lesioni personali.
- Il livellamento del frigorifero deve essere eseguito a frigorifero vuoto. Assicurarsi che non vi sia del cibo all'interno del frigorifero.
- Per motivi di sicurezza, regolare i piedini anteriori leggermente più alti rispetto al retro.

Il frigorifero può essere livellato usando i piedini anteriori dotati di una apposita vite di regolazione del livello. Per livellare usare un cacciavite a lama piatta.

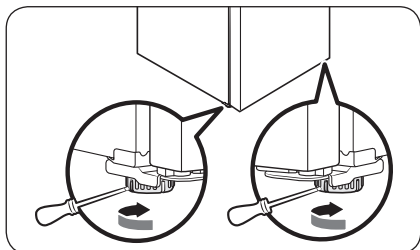

### Per regolare l'altezza

Mediante i piedini di regolazione è possibile variare l'altezza di ambo i lati del frigorifero. Inserire un cacciavite a lama piatta nell'alloggiamento di regolazione del piedino anteriore del lato prescelto. Ruotare il piedino in senso orario per sollevare, in senso antiorario per abbassare.

## PASSAGGIO 5 Rimuovere il coperchio dell'altoparlante

Per installare ed utilizzare il frigorifero all'interno, rimuovere il coperchio dell'altoparlante posto sulla sommità del frigorifero.

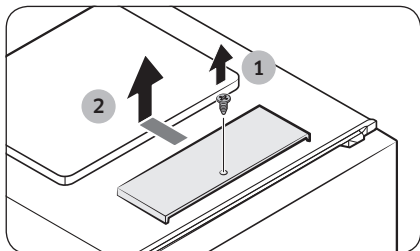

1. Per rimuovere le viti dell'altoparlante usare un cacciavite a croce.
2. Far scorrere per aprire il coperchio dell'altoparlante.





# Installazione

---

## PASSAGGIO 6 Impostazioni iniziali

---

Completando i seguenti passaggi, il frigorifero sarà pienamente operativo.

1. Rimuovere il foglio di poliestere posto su ogni lato del ripiano, posizionato per proteggere il frigorifero durante il trasporto.
2. Inserire la spina del cavo di alimentazione in una presa elettrica a muro per accenderlo.
3. Aprire la porta e controllare che la luce interna si sia accesa.
4. Impostare la temperatura sul valore più freddo e attendere un'ora. Il freezer si raffredderà moderatamente e il motore girerà regolarmente.
5. Attendere fino a quando il frigorifero abbia raggiunto la temperatura impostata. Il frigorifero è ora pronto per l'uso.

### **NOTA**

All'accensione, l'allarme del frigorifero suonerà. Per spegnere l'allarme, premere **Freezer** o **Fridge** (Frigorifero).

## PASSAGGIO 7 Controllo finale

---

Al termine dell'installazione, accertarsi che:

- Il frigorifero sia collegato ad una presa elettrica e sia dotato di una opportuna messa a terra.
- Il frigorifero sia installato su una superficie piana e livellata con sufficiente spazio dalla parete o dal mobile.
- Il frigorifero sia livellato e stabilmente posizionato sul pavimento.
- La porta si apra e si chiuda liberamente e la luce interna si accenda automaticamente all'apertura della porta.





# Operazioni

## Interfaccia utente

### NOTA

- Per maggiori informazioni sugli altri menu e app disponibili nella app Refrigerator, vedere il Manuale online del frigorifero.
- Il contenuto di app e widget, oppure la loro struttura sono soggetti a modifiche o un termine di assistenza senza preavviso, in base alle politiche del fornitore dei contenuti.
- Eventuali interazioni di minorenni con i servizi devono essere supervisionate da adulti.

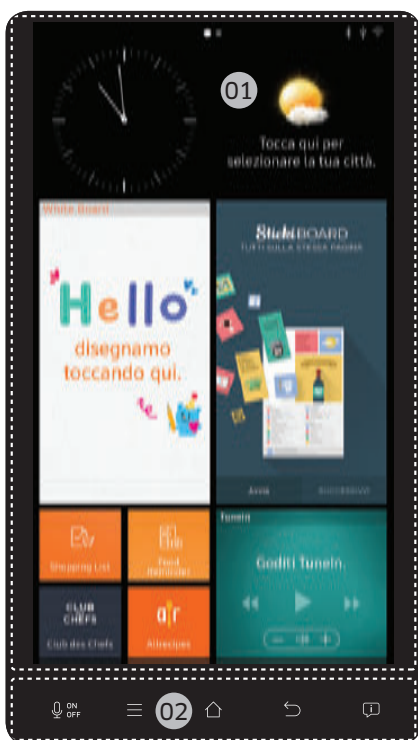

01 Schermata Home

02 Barra delle applicazioni

# Operazioni

## 01 Schermata Home



### 01 App & Widget

- Toccare la app desiderata o il widget da avviare.
- Tenere premuto una app o un widget per entrare in modalità Edit (Modifica). Verrà visualizzata una griglia. In modalità Edit (Modifica), è possibile selezionare e trascinare una app o un widget in una nuova posizione sulla griglia. Spostando una app o un widget in una nuova posizione sulla griglia, la posizione diventa di colore blu se è disponibile. Se non è disponibile, la posizione diventa rossa.

### 02 Barra di stato

- **Bluetooth** (⌘): Indica lo stato della connessione Bluetooth.
- **USB** (⌘): Indica lo stato della connessione USB.

### 📖 NOTA

Il frigorifero supporta le memorie USB formattate FAT32 o exFAT. Il formato NTFS non è supportato. Assicurarsi di convertire il formato NTFS in FAT32 o exFAT prima dell'uso.

- **Rete** (📶): Indica lo stato della connessione di rete in 5 livelli (Off, 1-4).

## 02 Barra delle applicazioni



### 01 Microfono

- Toccare per attivare o disattivare la funzione di riconoscimento vocale.
- L'icona del microfono diventa rossa quando il microfono è spento.

### 02 Menu

- Toccare per visualizzare i menu disponibili.

### 03 Home

- Toccare per accedere alla schermata Home.
- Tenere premuto per accedere al **Task Manager**. Vedere la sezione Task Manager per maggiori informazioni.

### 04 Precedente

- Toccare per tornare alla schermata precedente.

### 05 Notifica

- Toccare per visualizzare il Quick Panel.

# Operazioni

## Gestione Frigorifero

Per accedere a Fridge Manager (Gestione Frigorifero), toccare il widget Fridge Manager (Gestione Frigorifero) nella schermata Home.



- Nel widget Fridge Manager (Gestione Frigorifero), vengono visualizzate le temperature del frigo e del freezer oltre alle funzioni speciali attive per avere un riferimento rapido.
- Per visualizzare le impostazioni dettagliate, toccare il widget per attivare Fridge Manager (Gestione Frigorifero).

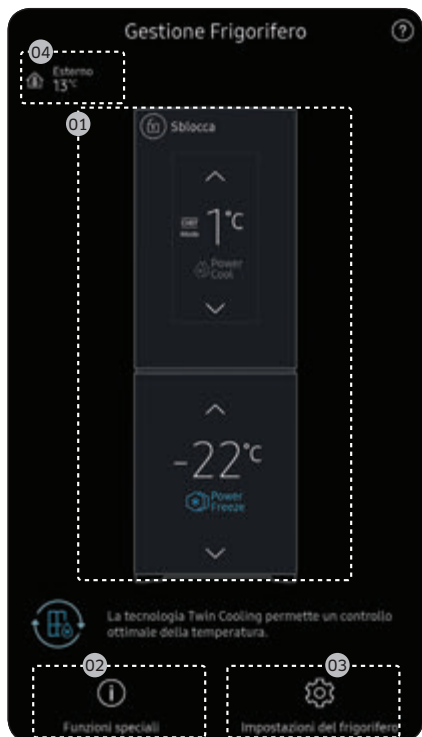

Panoramica di Fridge Manager (Gestione Frigorifero)

#### 01 Temperature (Temperatura)

Per modificare o impostare le temperature di fridge (frigorifero) e freezer.

- La funzione Power Freeze (Congelamento rapido) accelera il processo di congelamento con la massima velocità di ventilazione. Il freezer continua a funzionare al massimo per diverse ore quindi torna alla temperatura precedente.
- Per congelare grandi quantità di cibo, attivare la funzione Power Freeze (Congelamento rapido) per almeno 20 ore prima di inserire il cibo nel freezer.

#### NOTA

L'uso della funzione Power Freeze (Congelamento rapido) aumenta il consumo energetico. Accertarsi di disattivarla per tornare all'impostazione di temperatura precedente qualora non si desideri utilizzarla.

#### 02 Special features (Funzioni speciali)

Le funzioni speciali disponibili in questo frigorifero vengono elencate con una breve descrizione.

#### 03 Fridge Settings (Impostazioni del frigorifero)

Per informazioni dettagliate, vedere la pagina successiva.

#### 04 External Conditions (Condizioni esterne)

Visualizza la temperatura ed umidità esterna (ambientale).

#### NOTA

Le condizioni visualizzate possono differire dalla temperatura effettiva.

# Operazioni

Handle Lighting (Illuminazione maniglia)	Per lasciare accesa l'illuminazione della maniglia (posizionata al di sotto della porta del frigorifero), attivare Handle Lighting (Illuminazione maniglia). L'illuminazione della maniglia si disattiva se la porta del freezer è aperta, o se sono aperte entrambe le porte del frigorifero e del freezer.
Door Alarm (Allarme porta)	Con Door Alarm (Allarme porta) attivato, l'apertura della porta provoca l'emissione di un allarme visivo ed acustico. Con Door Alarm (Allarme porta) disattivato, l'apertura della porta provoca la sola emissione di un allarme.
Self Check (Controllo automatico)	Eseguire un programma di auto diagnosi.
Vacation Mode (Modalità Vacanze)	Se ci si assenta per lungo tempo per una vacanza o un viaggio di lavoro o non si intende utilizzare il frigorifero per diverso tempo, usare la Vacation Mode (Modalità Vacanze). La temperatura interna del frigorifero scende al di sotto dei 17 °C (63 °F).

## Impostazioni

È possibile configurare le impostazioni della rete Wi-Fi e controllare il volume consultando il manuale dell'utente in dotazione.

Display	<ul style="list-style-type: none"><li>È possibile regolare la luminosità dello schermo, ed il salvaschermo compreso il tema e la durata.</li></ul>
Volume	<ul style="list-style-type: none"><li>È possibile regolare il volume ed attivare o disattivare la tonalità dei tasti ed il feedback della tastiera.</li></ul>
Voice Control (Controllo vocale)	<ul style="list-style-type: none"><li>Risveglio sensore di prossimità: Il sensore di prossimità si attiva quando un utente si avvicina alla porta.</li><li>Feedback vocale: Questa funzione legge il testo riconosciuto ed esegue i comandi vocali.</li></ul>
Wi-Fi	<ul style="list-style-type: none"><li>Attivare o disattivare la connessione Wi-Fi. Il network Wi-Fi corrente viene visualizzato in prima posizione nell'elenco degli access point (AP) disponibili.</li><li>Per aggiungere un AP, premere <b>Menu</b> nella barra delle applicazioni, quindi aggiungere l'AP con il Wi-Fi attivo.</li></ul>
Bluetooth	<ul style="list-style-type: none"><li>Vengono elencati fino a 4 dispositivi Bluetooth recentemente abbinati.</li><li>Per aggiungere un nuovo dispositivo, disabbinare un dispositivo precedentemente abbinato tra quelli elencati.</li><li>Tra i dispositivi disponibili vi sono gli auricolari, le cuffie e gli altoparlanti Bluetooth.</li></ul>
Date and Time (Data e ora)	<ul style="list-style-type: none"><li>Assicurarsi che la funzione Automatic Time Update (Aggiornamento automatico dell'ora) sia attiva con una appropriata connessione Wi-Fi. Aprire la porta del frigo ed individuare il tasto di reset del display posto sul lato interno della porta. Premere il tasto e ripremerlo una seconda volta per reimpostare il display. Quindi la data e l'ora verranno sincronizzati con il server dell'orario.</li><li>Sarà quindi possibile modificare il fuso orario mediante il menu Time Zone (Fuso orario).</li></ul>
Language (Lingua)	<ul style="list-style-type: none"><li>Selezionare la lingua preferita dei menu. Le lingue disponibili dipendono dalla regione di acquisto.</li></ul>
Online Manual (Manuale online)	<ul style="list-style-type: none"><li>Il manuale online vi guiderà attraverso i vari menu e app forniti dal frigorifero direttamente sul display.</li></ul>
About Device (Informazioni sul dispositivo)	<ul style="list-style-type: none"><li>Assicurarsi che la funzione Software Update (Aggiornamento software) sia attiva con una adeguata connessione Wi-Fi.</li><li>Quando gli aggiornamenti sono disponibili, il tasto <b>UPDATE (AGGIORNA)</b> diventerà attivo. Una volta terminati gli aggiornamenti, il frigorifero si riavvia automaticamente.</li><li>Le informazioni legali visualizzano l'Accordo di licenza Open Source. Toccare l'elemento dell'elenco per aprire la Dichiarazione Open Source.</li></ul>

# Operazioni

Easy Connection	<ul style="list-style-type: none"><li>• Easy Connection può essere utilizzata con le app Samsung Smartphone e permette di collegare il proprio dispositivo alla stessa rete Wi-Fi domestica alla quale è collegato il proprio smartphone.</li></ul>
Device Autentication (Autenticazione dispositivo)	<ul style="list-style-type: none"><li>• Device Authentication (Autenticazione dispositivo) può essere utilizzata con le app Samsung Smart TV dove le informazioni sulla privacy sul frigorifero possono essere condivise sul TV.</li><li>• La disponibilità della funzione dipende dal modello del dispositivo.</li></ul>
Factory Data Reset (Ripristino dati di fabbrica)	<ul style="list-style-type: none"><li>• Toccare <b>Reset</b> per ravviare il frigorifero in modalità Factory Data Reset (Ripristino dati di fabbrica). Tutti i dati dell'utente verranno rimossi in modo permanente. I dati verranno rimossi comprese le informazioni relative all'account, i promemoria, le foto e le impostazioni utente.</li></ul> <p><b>⚠ ATTENZIONE</b> Una volta terminato il ripristino di fabbrica, nessun dato dell'utente potrà essere ripristinato.</p>



---

## Reimpostazione display

In caso di una anomalia di funzionamento del display, provare a ripristinarlo. Ciò potrebbe risolvere il malfunzionamento.

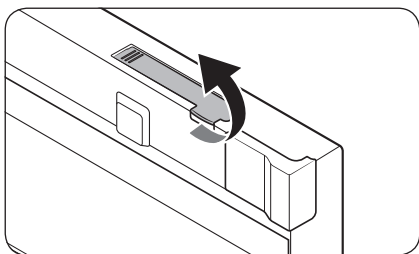

1. Tirare per aprire il coperchio dell'interruttore del display posto sopra la porta del frigorifero.

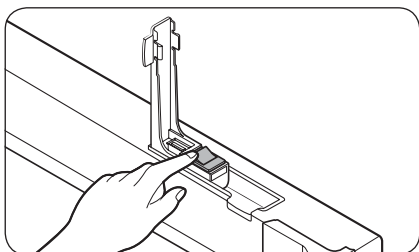

2. Premere l'interruttore del display per spegnerlo. Quindi premerlo nuovamente per reimpostare il display. Verificare il corretto funzionamento del display.

# Operazioni

## Samsung Smart Home

### Installazione

Visitare il Google Play Store o il Apple App Store e cercare "Samsung Smart Home". Scaricare e installare la app Samsung Smart Home fornita da Samsung Electronics sul proprio dispositivo smart.

#### **NOTA**

- La app Samsung Smart Home supporta i sistemi operativi Android 4.0 (ICS) o versioni successive o iOS 7.0 e successive ed è ottimizzata per gli smartphone Samsung (serie Galaxy S e Galaxy Note).
- Al fine di ottenere migliori prestazioni, la app Samsung Smart Home è soggetta a modifiche senza preavviso, o una interruzione del supporto in base alle politiche del produttore.
- Tra i sistemi di crittografia consigliati vi sono WPA/TKIP e WPA2/AES. Eventuali protocolli Wi-Fi nuovi o non standard non sono supportati.
- La rete wireless può essere influenzata dagli ambienti di comunicazione wireless circostanti.
- Se il vostro provider di servizi internet registra l'indirizzo MAC dei PC o dei modem ai fini di una identificazione, il vostro frigorifero Smart Samsung potrebbe non riuscire a collegarsi ad Internet. In tale caso, contattare il provider di servizi internet per richiedere assistenza.
- Le impostazioni di firewall del vostro sistema di rete possono impedire al vostro frigorifero Samsung Smart di accedere ad Internet. In tale caso, contattare il provider di servizi internet per richiedere assistenza. Qualora tale sintomo persista, contattare un Centro di assistenza autorizzato o un rivenditore Samsung.
- Per configurare le impostazioni del router wireless (AP), vedere il manuale dell'utente del router.
- I frigoriferi Samsung Smart supportano sia il protocollo Wi-Fi 2,4 GHz con IEEE 802.11 b/g/n sia il protocollo Soft-AP (si consiglia IEEE 802.11 n).
- I router Wi-Fi non approvati possono non riuscire a collegarsi ai frigoriferi Samsung Smart dotati di questa funzione.

### Account Samsung

Per utilizzare la app è necessario registrare un proprio account Samsung. Qualora non si disponga di un account Samsung, seguire le istruzioni visualizzate sullo schermo per crearne uno gratuito.



---

## Introduzione

1. Eseguire la app Samsung Smart Home ed accedere al proprio account Samsung. Agli utenti di iPhone viene richiesto di fornire le informazioni di login ad ogni accesso alla app.
2. Selezionare **Devices (Dispositivi)** > l'icona + quindi **Refrigerator (Frigorifero)**.
3. Seguire le istruzioni visualizzate sullo schermo per fornire le informazioni necessarie sul router e selezionare **Next (Successivo)**.
4. Sul display del frigorifero, selezionare **Settings (Impostazioni)**, quindi selezionare **Easy Connection**.
5. Una volta terminata la registrazione del dispositivo, l'icona del frigorifero comparirà nella app Samsung Smart Home.
6. Toccare l'icona del frigorifero per aprire la pagina del frigorifero.

## App Frigorifero

### Controllo integrato

È possibile monitorare e controllare il proprio frigorifero in casa così come a distanza.

- Selezionare l'icona **refrigerator (frigorifero)** nella app Samsung Smart Home per aprire la pagina Refrigerator (Frigorifero).
- Verificare lo stato operativo o le notifiche dal proprio frigorifero e cambiare le opzioni o impostazioni se necessario.

### **NOTA**

Alcune opzioni o impostazioni del frigorifero potrebbero non essere disponibili per il controllo da remoto.



# Operazioni

## Caratteristiche principali

Registrare gli apparecchi compatibili con i servizi Samsung Smart Home nel server Samsung Smart Home per effettuare il controllo da remoto.

Panoramica del menu

### **NOTA**

Per il miglioramento costante delle prestazioni, la app Samsung Smart Home è soggetta a modifiche senza preavviso.



- Selezionare Refrigerator (Frigorifero) per accedere alla pagina di impostazione del frigorifero.
- Scorrere per passare alla pagina successiva.

<b>Chat Control (Controllo chat)</b>	È possibile controllare i propri apparecchi Smart Home Samsung da remoto o controllarne lo stato operativo.
<b>Home view (Vista Home)</b> (solo modelli che ne sono dotati)	Usando la webcam incorporata di un dispositivo Samsung smart home, è possibile monitorare il proprio soggiorno. Questa funzione è disponibile solo nei modelli che la supportano.
<b>Master key (Controllo principale)</b>	Il controllo principale è studiato per bloccare il sistema in seguito ad alcune azioni dell'utente, quali uscire di casa, tornare a casa, andare a letto la sera, svegliarsi al mattino. Questa funzione è disponibile solo nei modelli che la supportano.
<b>Customer service (Assistenza clienti)</b>	Il manuale dell'utente è scaricabile e le informazioni di contatto per l'assistenza cliente sono disponibili.
<b>Settings (Impostazioni)</b>	È possibile controllare il dispositivo collegato così come le informazioni sul software (versione e licenza open source) ed aggiungere dispositivi o selezionare un paese. È possibile simulare il funzionamento del dispositivo corrente a scopi dimostrativi.
<b>Food Reminder</b>	Food Reminder visualizza una panoramica dell'interno del frigorifero scattando una immagine o ricevendo l'elenco del cibo conservato creato dall'utente.
<b>Shopping list</b>	Shopping list visualizza la lista della spesa creata dall'utente.
<b>Photo Album (Album foto)</b>	Invia le foto del Photo Album (Album foto) del frigorifero al proprio smartphone, o viceversa.
<b>White Board</b>	Crea un nuovo promemoria usando la White Board del frigorifero e la invia al proprio smartphone, o viceversa.

# Operazioni

## Impostazioni del frigorifero



Fridge (Frigorifero)	<p><b>01</b> Visualizza la temperatura impostata del frigorifero.</p> <p><b>02</b> È possibile attivare e disattivare la modalità Power Cool (Raffreddamento rapido), e controllare le impostazioni correnti.</p>
Freezer	<p><b>03</b> Visualizza la temperatura impostata del freezer.</p> <p><b>04</b> È possibile attivare e disattivare la modalità Power Freeze (Congelamento rapido), e controllare le impostazioni correnti.</p>
Settings (Impostazioni)	<p><b>05</b> Nella schermata Settings (Impostazioni), è possibile monitorare lo stato di utilizzo energetico del frigorifero nel formato preferito. I formati supportati sono rapporti relativi a consumi energetici cumulativi giornalieri, settimanali o mensili e coprono un massimo di 180 giorni.</p>
About Device (Informazioni sul dispositivo)	<p><b>06</b> Visualizza le informazioni sul prodotto, compresa la versione corrente, la guida, il Self Check (Controllo automatico) e l'Help Desk. Il manuale dell'utente è scaricabile e le informazioni di contatto per l'assistenza cliente sono disponibili.</p> <p><b>Self Check (Controllo automatico)</b> Mediante la funzione Self Check (Controllo automatico), è possibile rivedere i risultati della diagnosi del proprio frigorifero. Se il frigorifero rileva un problema da verificare, ne visualizza le informazioni dettagliate che possono poi essere utilizzate dall'assistenza clienti.</p>

## Informazioni sulla conservazione

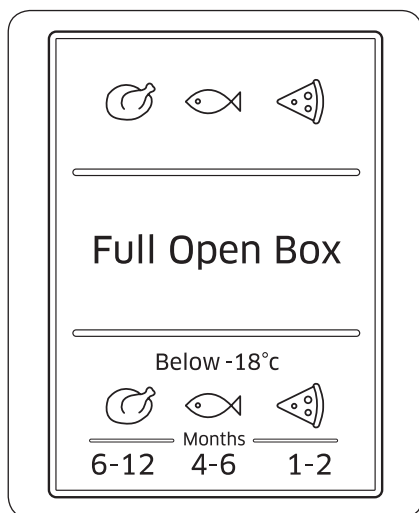

I numeri riportati nella parte bassa della figura indicano il periodo di conservazione per il cibo riportato appena sopra. Ad esempio, 4-6 mesi per il pesce.

### Per congelare il cibo

1. Avvolgere con cura il cibo con della pellicola.
2. Sigillare la confezione.
3. Etichettare la confezione indicandone il contenuto e la data di congelamento.

### Materiali per avvolgere il cibo

- Materiali adatti ad avvolgere il cibo: pellicola plastica, pellicola in polietilene, foglio di alluminio e vaschette per congelare.
- Materiali non adatti per avvolgere il cibo: carta da imballaggio, carta da forno, cellophane, sacchetti per immondizia, e sacchetti di plastica usati.

### Materiali per sigillare

Elastici, fermagli in plastica, cordini, nastro adesivo o similari. I sacchetti e la pellicola in polietilene possono essere sigillati con del sigillante per pellicola.

# Operazioni

---

## Periodo di conservazione del cibo congelato

Il periodo di conservazione dipende dal tipo di cibo e dalla temperatura di conservazione. La specifica che segue si basa su una temperatura di conservazione di  $-18\text{ }^{\circ}\text{C}$  ( $0\text{ }^{\circ}\text{F}$ ):

- Pollame fresco (pollo intero), carne fresca (bistecche, arrostiti): fino a 12 mesi
- Pesce (pesce pulito, pesce cotto), scampi freschi, calamari, capesante: fino a 6 mesi
- Pizza, salsicce: fino a 2 mesi

### **NOTA**

Per maggiori informazioni, visitare il sito web FDA (<http://www.fda.gov/>).

## Scongelamento

Il cibo congelato può essere scongelato nei seguenti modi:

- Naturalmente a temperatura ambiente
- Naturalmente nel frigorifero
- Mediante un forno elettrico con o senza il supporto del calore
- Mediante un forno a microonde

### **NOTA**

- Non congelare di nuovo il cibo già scongelato. Alcune parti del cibo potrebbero non congelare completamente.
- Non conservare il cibo congelato oltre il periodo massimo consigliato.



# Manutenzione

## Inversione della porta (solo modelli che lo prevedono)

L'inversione della porta deve essere eseguita da un tecnico autorizzato Samsung a spese dell'utente poiché questo genere di servizio non è coperto dalla Garanzia.

### ⚠ AVVERTENZA

- Eventuali malfunzionamenti o danni verificatisi a seguito di un intervento di inversione eseguito da personale non autorizzato non saranno coperti dalla Garanzia.
- Assicurarsi che il frigorifero sia scollegato dalla presa di corrente prima di eseguire l'inversione della porta.
- Attendere almeno un'ora dopo l'inversione della porta. Questo al fine di evitare possibili scariche elettriche.

### Strumenti necessari (non forniti)

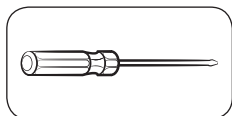

Cacciavite a croce (+)

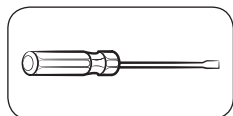

Cacciavite piatto (-)



Chiave da 11 mm  
(per il cardine della cerniera)

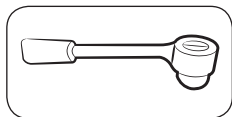

Chiave a bussola da 8 mm  
(per i bulloni)

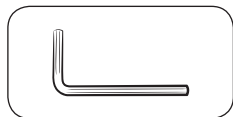

Chiave a brugola da 5 mm  
(per la cerniera centrale)

### Accessori

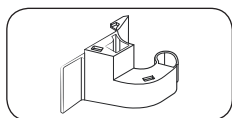

Coperchio cerniera (L)

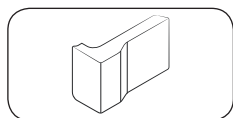

Coperchio distanziale (L)

### ⚠ ATTENZIONE

Durante tutto il processo di inversione della porta, conservare le parti piccole (viti, coperchietti, ecc) del frigorifero lontano dalla portata dei bambini per motivi di sicurezza.

# Manutenzione

## Istruzioni passo-dopo-passo

### PASSAGGIO 1 Rimozione della porta del frigorifero

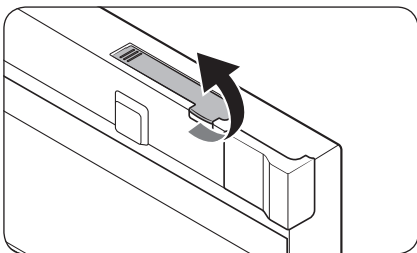

1. Aprire la porta del frigorifero e tirare il coperchio dell'interruttore del display verso l'alto per aprirlo.

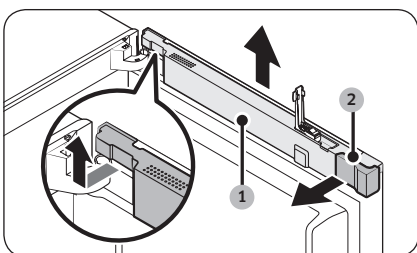

2. Sollevare il **coprifilo** (1) e rimuovere il **coperchio distanziale** (2). Ruotare il coprifilo verso avanti di 90 gradi, quindi sollevarlo per estrarlo.

#### **NOTA**

Conservare il **coperchio distanziale** con cura. Sarà necessario rimontarlo qualora si desideri ripristinare la posizione originale della porta (precedente alla inversione).

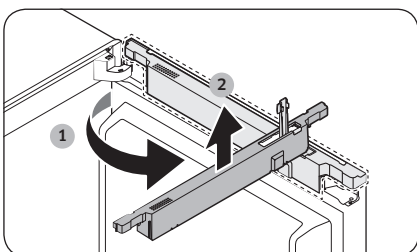

3. Rimuovere il **coperchio superiore** (3) del telaio partendo dall'angolo inferiore sinistro per poi procedere con il lato superiore. Quindi estrarlo tirandolo verso davanti.

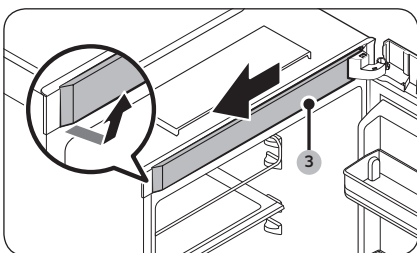

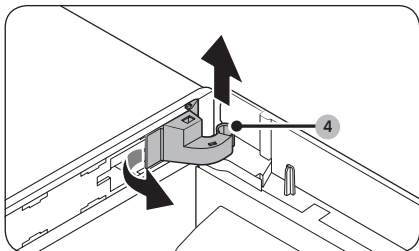

4. Estrarre il lato sinistro del **coperchio della cerniera (4)** per rimuoverlo, quindi sollevare leggermente il fondo per estrarlo.

**⚠ ATTENZIONE**

Nel rimuovere il **coperchio della cerniera**, prestare attenzione a non danneggiare i connettori ed i cavi all'interno e intorno alla porta del frigorifero.

**📄 NOTA**

Conservare il **coperchio della cerniera** con cura. Sarà necessario rimontarlo qualora si desideri ripristinare la posizione originale della porta (precedente alla inversione).

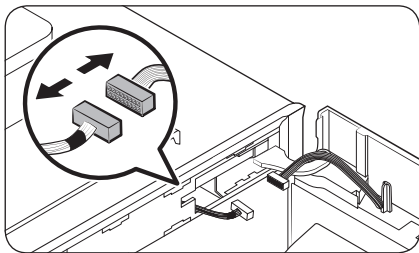

5. Scollegare i connettori all'interno ed intorno alla porta del frigorifero. Allentare le viti dalla **cerniera superiore (5)** per rimuoverla.

**⚠ ATTENZIONE**

Al fine di prevenire una accidentale caduta della porta, trattenerla durante la rimozione della cerniera superiore.

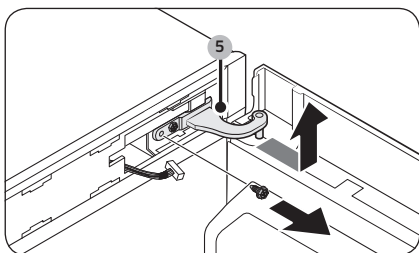

# Manutenzione

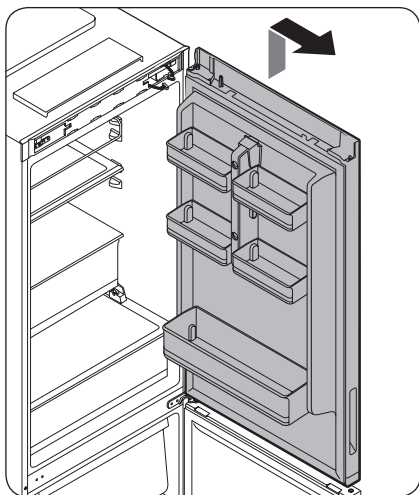

6. Una volta rimossa la cerniera superiore, sollevare la porta del frigorifero per rimuoverla. Conservare la porta con cura.

**⚠ ATTENZIONE**

Lo porta è pesante. Al fine di prevenire danni o lesioni, prestare attenzione durante la sua rimozione.

## PASSAGGIO 2 Rimozione della porta del freezer

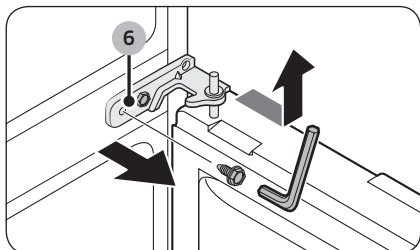

1. Aprire la porta del freezer e rimuovere la **cerniera centrale (6)** allentandone le viti.
  - Usare la chiave a brugola da 5 mm per rimuovere i bulloni.

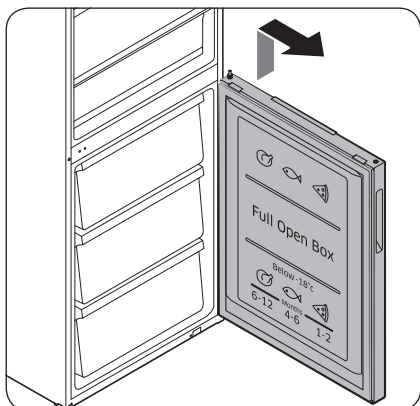

2. Sollevare delicatamente la porta del freezer.

# Manutenzione

## PASSAGGIO 3 Inversione delle chiusure automatiche

Sulla porta del freezer

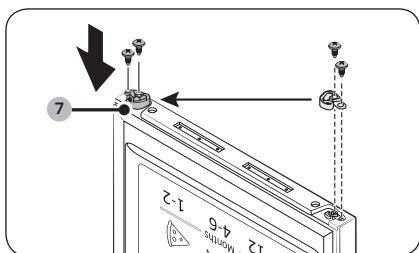

1. Dalla porta del freezer rimuovere la **leva di chiusura automatica (7)** allentando le viti poste sulla leva e sul lato opposto.
2. Inserire la **leva di chiusura automatica (7)** sul lato opposto e serrare le viti.

Sulla porta del frigorifero

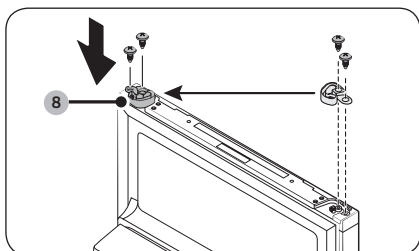

1. Dalla porta del frigorifero rimuovere la **leva di chiusura automatica (8)** allentando le viti poste sulla leva e sul lato opposto.
2. Inserire la **leva di chiusura automatica (8)** sul lato opposto e serrare le viti.

## PASSAGGIO 4 Rimontaggio della porta del freezer.

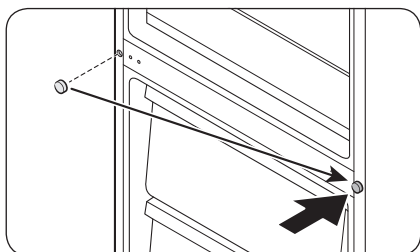

1. Per rimuovere il **coprchio delle viti** usare un cacciavite a lama piatta. Quindi montare il **coprchio delle viti** sul lato opposto.

### ⚠ **ATTENZIONE**

Al fine di prevenire eventuali danni fisici, prestare attenzione durante la rimozione del coprchio delle viti.

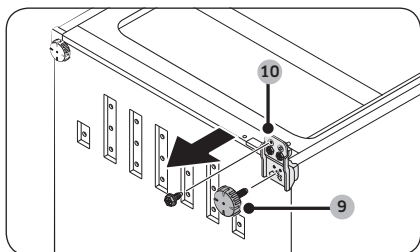

2. Sdraiare il frigorifero con cura. Rimuovere quindi le viti del **pedino di livellamento (9)** e della **cerniera inferiore (10)**.

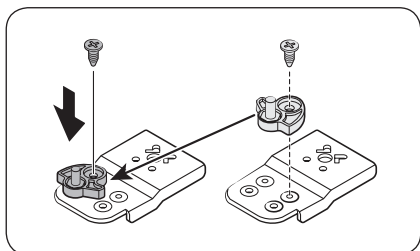

3. Usare una chiave da 11 mm per rimuovere il **perno della cerniera** dalla **cerniera inferiore**. Quindi inserire la **protezione di chiusura automatica** come mostrato.

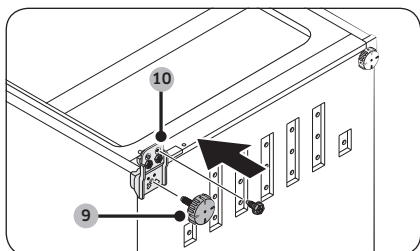

4. Inserire la **cerniera inferiore (10)** sul lato opposto. Quindi montare il **pedino di livellamento (9)**.
5. Inserire la porta del freezer e inserirla nella cerniera inferiore. Alzare il frigorifero con cura.

# Manutenzione

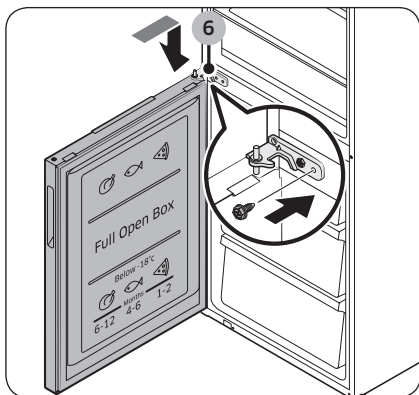

6. Rimontare la **cerniera centrale (6)** precedentemente rimossa nel PASSAGGIO 2.
  - Rimuovere la rondella dalla cerniera centrale. Quindi invertire la rondella prima di rimontare la cerniera centrale nella parte superiore della porta del freezer.



## PASSAGGIO 5 Rimontaggio della porta del frigorifero

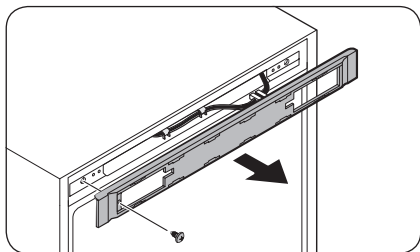

1. Allentare e rimuovere le viti superiori del frigorifero. Quindi, rimuovere il **coperchio di controllo**.

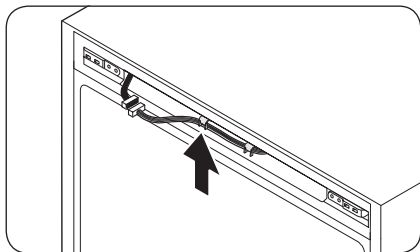

2. Spostare i connettori ed i cavi sul lato opposto. Inserire il **coperchio di controllo**, quindi serrare le viti sul lato opposto.

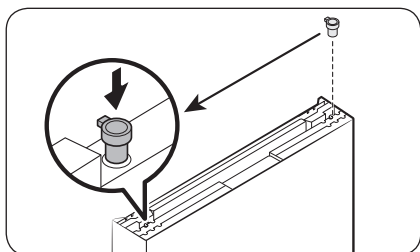
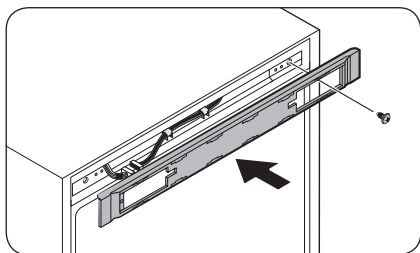

- Usare un cacciavite a lama piatta per rimuovere la **cerniera in gomma** sopra la porta del frigorifero. Quindi montare la cerniera sul lato opposto.

# Manutenzione

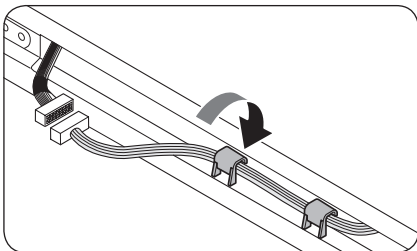

3. Collegare i cavi della porta del frigorifero sul lato opposto. Fissare i cavi usando un gancio.

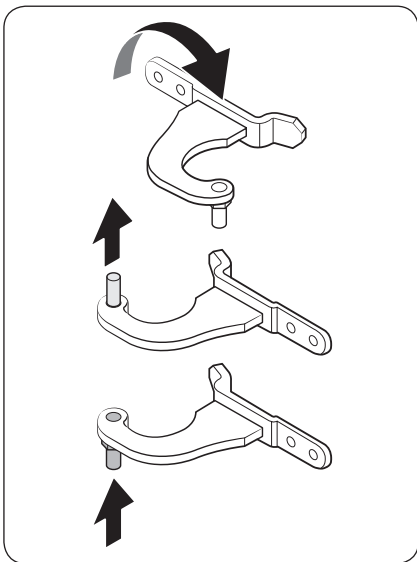

4. Invertire la cerniera superiore (5) come mostrato. Rimuovere il perno dalla cerniera, quindi reinserire la cerniera sul lato opposto.

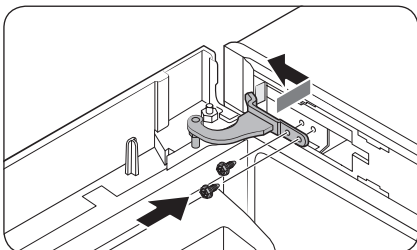

5. Inserire la cerniera superiore (5) nell'angolo in alto a sinistra della porta del frigorifero iniziando dal lato più corto. Inserire la porta del frigorifero inserendola prima nella cerniera superiore poi in quella centrale. Quindi serrare le viti della cerniera superiore.

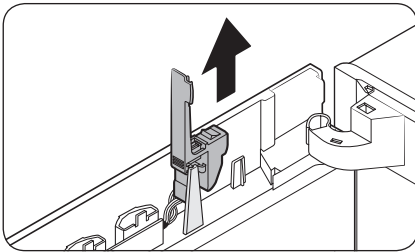

6. Sollevarla per rimuovere l'interruttore del display.

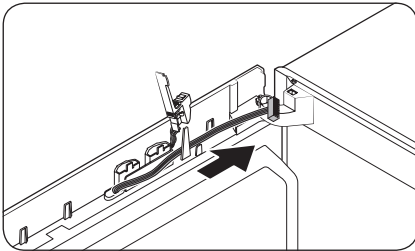

7. Spostare i fili sul lato opposto e fissarli sul gancio interno sul lato opposto.

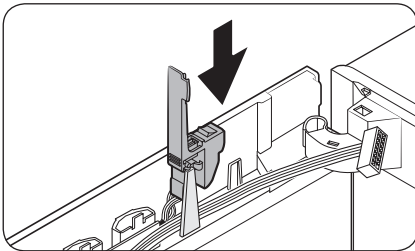

8. Rimontare l'interruttore del display nella posizione originaria.

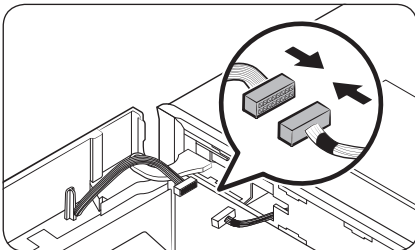

9. Collegare i connettori dalla porta del frigorifero all'unità principale. Quindi fissare i cavi nel gancio interno del coperchio della cerniera (L) opzionale.

# Manutenzione

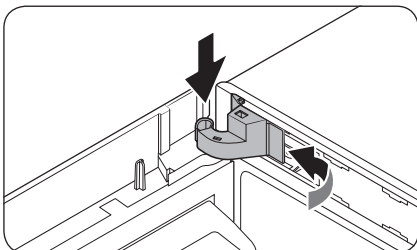
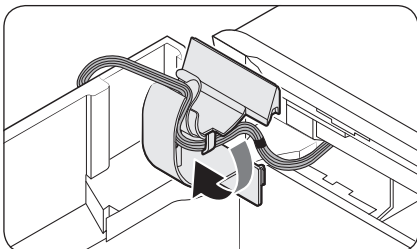

10. Inserire il coperchio della cerniera nella cerniera superiore iniziando dal lato destro. Quindi premere la parte bassa del coperchio per montarlo.

**⚠ ATTENZIONE**

Assicurarsi che tutti i cavi e connettori non rimangano incastrati nel mezzo.

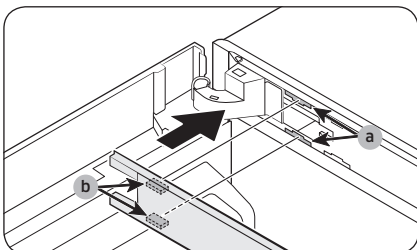

11. Inserire il coperchio della cornice superiore facendo combaciare la parte (b) sulla parte (a) in diagonale. Quindi far scorrere il coperchio verso sinistra per bloccarlo in posizione.

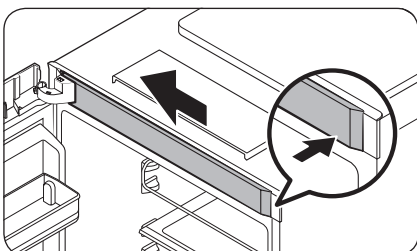

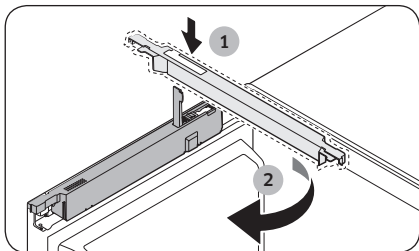

12. Tenendo il coperchio dell'interruttore del display aperto, inserire il **coprifilo (1)** e ruotarlo verso il retro. Quindi, inserire il **coperchio distanziale (L)** e chiudere il coprifilo.

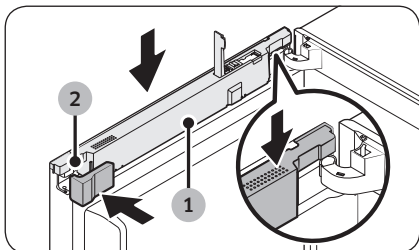

13. Premere verso il basso il coperchio dell'interruttore del display per chiuderlo.

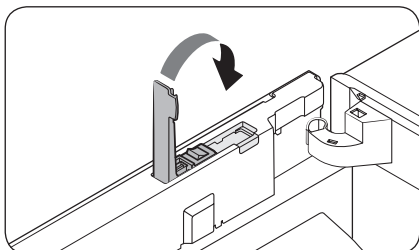

**NOTA**

Potrebbe essere necessario rimontarla in posizione originale (prima della inversione). In tale caso, vedere le istruzioni sopra ma riportare le porte, cerniere e coperchi nella posizione originale.

# Manutenzione

## Pulizia e manutenzione

### Ripiani (frigo/freezer)

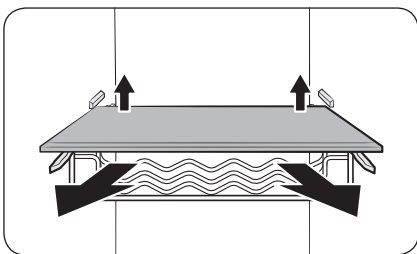

1. Per estrarre il ripiano, sollevarlo con entrambe le mani e sganciarlo dai supporti posteriori. Quindi estrarlo per metà dal davanti.

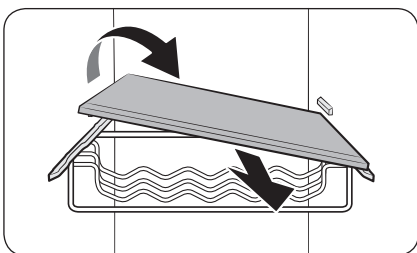

2. In un punto tra i supporti, inclinare il ripiano sul lato anteriore di oltre 45°, come mostrato in figura.

### Balconcini porta

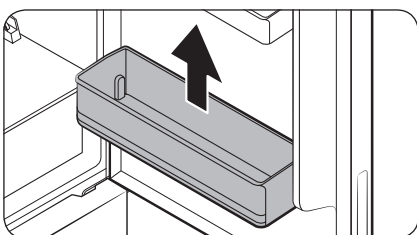

Per estrarre un balconcino dalla porta, afferrare entrambi i lati della vaschetta e sollevarla delicatamente per rimuoverla.



### Griglia per i vini (solo modelli che ne sono dotati)

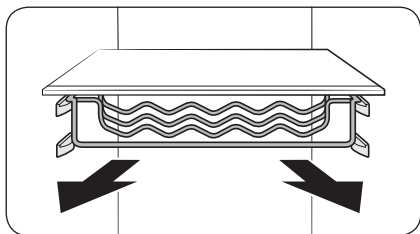

#### ⚠ ATTENZIONE

Per far scorrere la griglia per i vini, afferrarla con entrambe le mani. In caso contrario, la griglia potrebbe cedere sul retro provocando la caduta del cibo sottostante.

### Cassetto Chef (solo modelli che ne sono dotati)

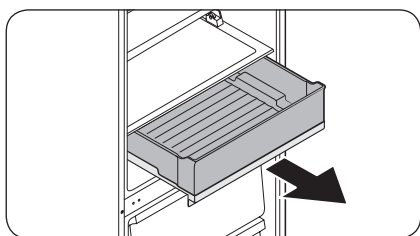

1. Afferrare la maniglia anteriore del cassetto chef e farlo scorrere per aprirlo.

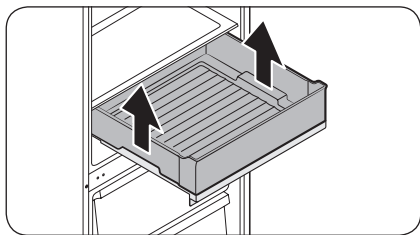

2. Una volta completamente aperto il cassetto chef, afferrare le maniglie laterali e rimuoverlo.

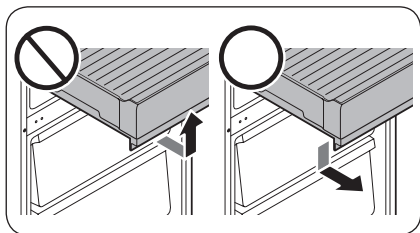

#### ⚠ ATTENZIONE

- Non trattenere gli altri lati del cassetto chef, ma afferrare solo la maniglia anteriore. Il cassetto chef potrebbe non aprirsi o scivolare di lato durante l'apertura.



# Manutenzione



## ⚠ ATTENZIONE

- Non collocare cibo sopra il cassetto chef. La porta potrebbe non chiudersi più correttamente.

## Cassetto chef (solo modelli che ne sono dotati)

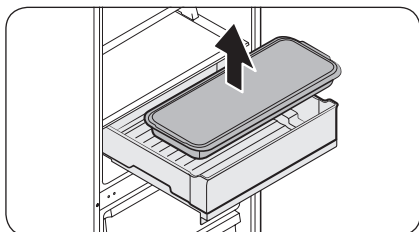

Il cassetto chef può essere posizionato sul cassetto chef o usato in un forno se lo si desidera. Per usare il cassetto chef in un forno, rimuovere il coperchio del vassoio.

## ⚠ ATTENZIONE

- Il cassetto chef non è idoneo per l'uso nel microonde.
- Il cassetto chef potrebbe congelarsi sopra o dentro il cassetto chef.
- Prestare attenzione a non far cadere il coperchio del cassetto.

## Cassetto freezer

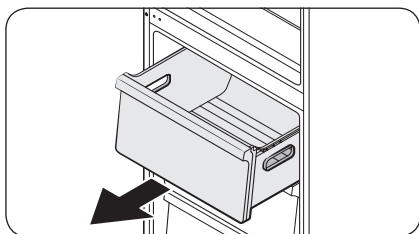

Sollevare delicatamente la parte anteriore del cassetto e farla scorrere verso fuori.

## ⚠ ATTENZIONE

- Assicurarsi di afferrare la maniglia del cassetto durante l'estrazione.
- Prestare attenzione a non far cadere il cassetto. Ciò può causare delle lesioni fisiche.



## Memoria USB

Qualora non si riesca a inserire la memoria USB (non in dotazione), seguire questi passaggi per rimuovere la memoria USB e riprovare.

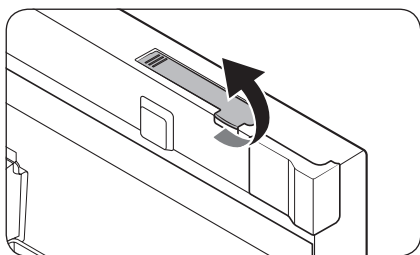

1. Aprire la porta del frigorifero e tirare il coperchio dell'interruttore del display verso l'alto per aprirlo.

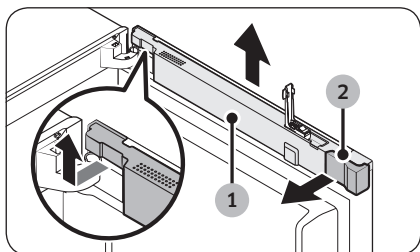

2. Sollevare il **coprifilo (1)** e rimuovere il **coperchio distanziale (2)**.

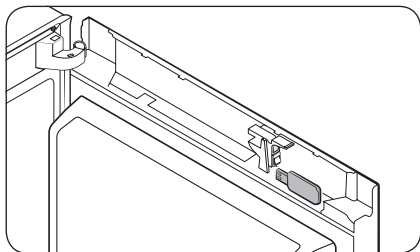

3. Rimuovere la memoria USB.

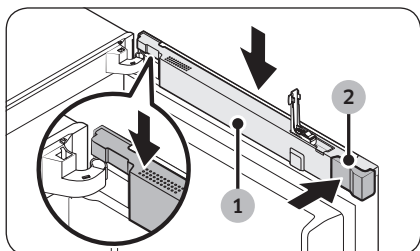

4. Quindi, inserire il **coperchio distanziale (2)** e chiudere il **coprifilo (1)**.

# Manutenzione

---

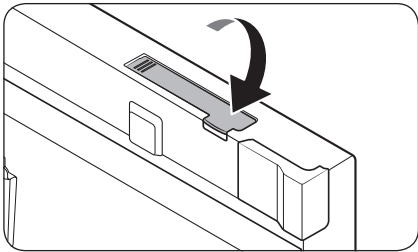

5. Premere verso il basso il coperchio dell'interruttore del display per chiuderlo.

**⚠ ATTENZIONE**

Prestare attenzione a non schiacciare i cavi nel coperchio.



## Pulizia

### Interno ed esterno

#### ⚠ AVVERTENZA

- Per pulire non utilizzare benzene, diluenti, o detersivi per casa/auto quali Clorox™. L'uso di questi prodotti potrebbe danneggiare la superficie dell'apparecchio e causare un incendio.
- Non spruzzare acqua sul frigorifero. In caso contrario, esiste il pericolo di scariche elettriche.
- Non inserire mai le dita o altri oggetti nel foro del dispenser.

Usare regolarmente un panno morbido per rimuovere eventuale polvere o sporcizia dai terminali della spina elettrica e dai contatti.

1. Scollegare la spina di alimentazione.
2. Usare un panno inumidito e liscio o un tovagliolo di carta per pulire l'interno e l'esterno del frigorifero.
3. Al termine, usare un panno o della carta per asciugarlo con cura.
4. Ricollegare la spina di alimentazione.

### Videocamera con vista interna

Una eventuale contaminazione della lente della fotocamera provocherebbe una mancanza di nitidezza o una incerta messa a fuoco delle immagini dell'interno. Questo perché potrebbe formarsi dell'umidità sulla lente della fotocamera durante l'apertura o chiusura della porta, o potrebbero rimanere delle impronte digitali o altre impurità sulla lente. Se ciò accadesse, pulire la lente.

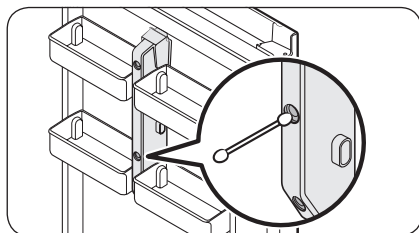

#### 📄 NOTA

Usare un cotton fioc o un panno di microfibra per pulire la videocamera posta al centro della porta del frigorifero.

## Sostituzione

### Lampadine a LED

Per effettuare la sostituzione delle lampadine, rivolgersi al Centro assistenza Samsung di zona.

#### ⚠ AVVERTENZA

- Le lampadine non possono essere sostituite autonomamente. Non tentare di effettuare autonomamente la loro sostituzione. In caso contrario, esiste il pericolo di scariche elettriche.



# Risoluzione dei problemi

Prima di chiamare l'assistenza rivedere i punti di controllo sotto. Eventuali interventi di assistenza riguardanti situazioni normali (nessun difetto riscontrato) comporteranno un addebito per il cliente.

## Generale

### Temperatura

Sintomo	Possibili cause	Soluzione
Il frigorifero/freezer non funziona. La temperatura del frigorifero/freezer è elevata.	<ul style="list-style-type: none"><li>La spina del cavo di alimentazione non è inserita correttamente in una presa elettrica.</li></ul>	<ul style="list-style-type: none"><li>Ricollegare correttamente la spina di alimentazione.</li></ul>
	<ul style="list-style-type: none"><li>Il controllo della temperatura non è impostato correttamente.</li></ul>	<ul style="list-style-type: none"><li>Impostare una temperatura inferiore.</li></ul>
	<ul style="list-style-type: none"><li>Il frigorifero è posizionato vicino ad una fonte di calore o è esposto alla luce solare diretta.</li></ul>	<ul style="list-style-type: none"><li>Assicurarsi che il frigorifero sia posizionato lontano dalla luce solare diretta o eventuali fonti di calore.</li></ul>
	<ul style="list-style-type: none"><li>Non c'è sufficiente spazio tra il frigorifero ed i lati/retro.</li></ul>	<ul style="list-style-type: none"><li>Assicurarsi che vi siano almeno 5 cm di spazio sul retro e sui lati.</li></ul>
	<ul style="list-style-type: none"><li>La modalità Vacation (Vacanze) è attivata.</li></ul>	<ul style="list-style-type: none"><li>Disattivare la modalità Vacation (Vacanze).</li></ul>
	<ul style="list-style-type: none"><li>Il frigorifero è troppo pieno. Il cibo blocca le aperture per la ventilazione.</li></ul>	<ul style="list-style-type: none"><li>Non sovraccaricare il frigorifero. Accertarsi che il cibo non ostruisca le aperture di ventilazione.</li></ul>
Il frigorifero/freezer raffreddano eccessivamente.	<ul style="list-style-type: none"><li>Il controllo della temperatura non è impostato correttamente.</li></ul>	<ul style="list-style-type: none"><li>Impostare la temperatura ad un valore superiore.</li></ul>

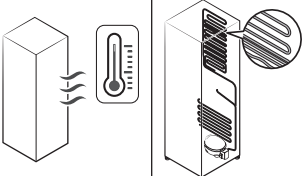
Sintomo	Possibili cause	Soluzione
La parete interna è bollente.	<ul style="list-style-type: none"> <li>Il frigorifero è dotato di tubazioni isolate termicamente nella parete interna.</li> </ul>	<ul style="list-style-type: none"> <li>Al fine di prevenire la formazione di condensa, il frigorifero è dotato di tubazioni isolate sugli angoli anteriori. Qualora la temperatura ambientale aumenti, questo apparecchio potrebbe non funzionare in modo ottimale. Ciò non indica un guasto al sistema.</li> </ul> 

## Odori

Sintomo	Possibili cause	Soluzione
Nel frigorifero si avvertono alcuni cattivi odori.	<ul style="list-style-type: none"> <li>Cibo guasto.</li> </ul>	<ul style="list-style-type: none"> <li>Pulire il frigorifero e rimuovere eventuale cibo guasto.</li> </ul>
	<ul style="list-style-type: none"> <li>Cibo dal forte odore.</li> </ul>	<ul style="list-style-type: none"> <li>Avvolgere con pellicola i cibi con un forte odore.</li> </ul>

## Brina

Sintomo	Possibili cause	Soluzione
Brina intorno alle aperture di ventilazione.	<ul style="list-style-type: none"> <li>Il cibo blocca le aperture per la ventilazione.</li> </ul>	<ul style="list-style-type: none"> <li>Accertarsi che il cibo non ostruisca le aperture di ventilazione.</li> </ul>
Sulla pareti interne si forma della brina.	<ul style="list-style-type: none"> <li>Lo sportello non è chiuso bene.</li> </ul>	<ul style="list-style-type: none"> <li>Assicurarsi che il cibo non impedisca la chiusura della porta. Pulire la guarnizione della porta.</li> </ul>
La frutta e la verdura sono congelate.	<ul style="list-style-type: none"> <li>La frutta e la verdura sono conservate nel cassetto Fresh/Chef Zone.</li> </ul>	<ul style="list-style-type: none"> <li>Il cassetto Fresh/Chef Zone è dedicato solo alla conservazione di carne e pesce.</li> </ul>

# Risoluzione dei problemi

---

## Condensa

Sintomo	Possibili cause	Soluzione
Sulle pareti interne si forma della condensa.	<ul style="list-style-type: none"><li>• Se la porta viene lasciata aperta, l'umidità penetra nel frigorifero.</li></ul>	<ul style="list-style-type: none"><li>• Rimuovere l'umidità e non aprire la porta per un lungo periodo di tempo.</li></ul>
	<ul style="list-style-type: none"><li>• Cibo con elevato contenuto di umidità.</li></ul>	<ul style="list-style-type: none"><li>• Avvolgere con pellicola il cibo.</li></ul>

## Si avvertono rumori anomali provenire dal frigorifero?

Prima di chiamare l'assistenza rivedere i punti di controllo sotto. Eventuali richieste di assistenza relative a rumori normali saranno a carico dell'utente.

### Questi rumori sono normali.

- Durante l'inizio o il termine di una operazione il frigorifero può emettere un rumore simile all'accensione di una autovettura. Con lo stabilizzarsi del funzionamento, il rumore diminuirà.

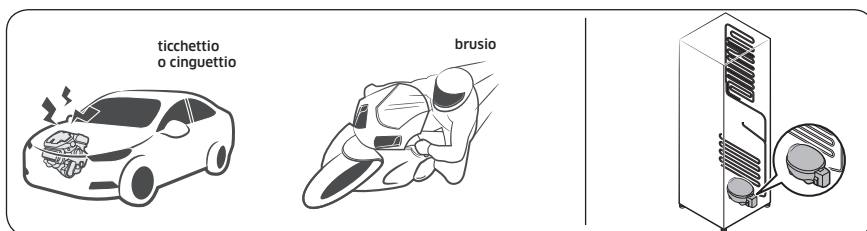

- Durante il funzionamento della ventola, possono verificarsi tali rumori. Quando il frigorifero raggiunge la temperatura impostata, la ventilazione si disattiva.

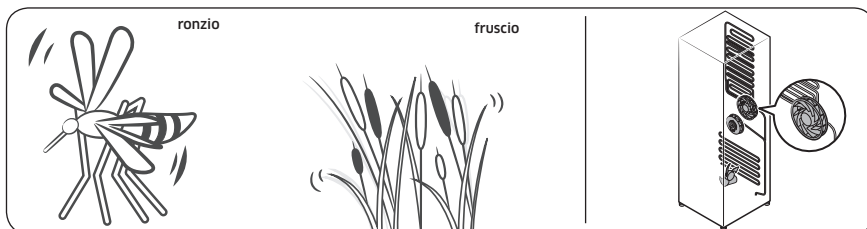

- Durante un ciclo di sbrinamento, l'acqua potrebbe gocciolare sull'elemento riscaldante per lo sbrinamento provocando un rumore simile allo sfrigolio.

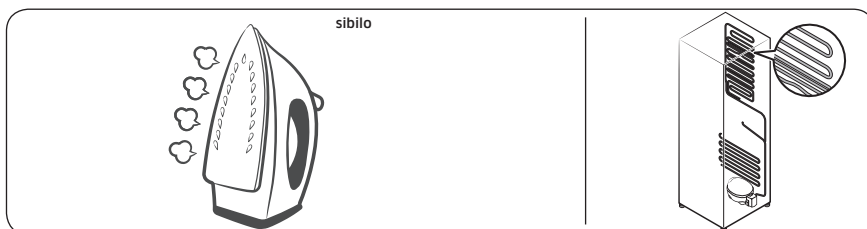

# Risoluzione dei problemi

- Con il raffreddamento o il congelamento, il gas refrigerante si sposta all'interno delle tubazioni sigillate provocando dei gorgoglii.

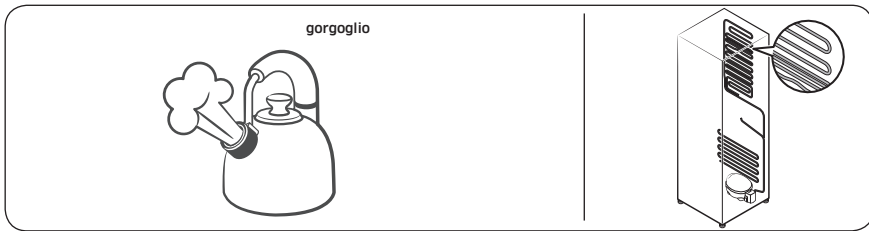

- Con l'aumento o la riduzione della temperatura, le parti in plastica si contraggono o si espandono generando dei rumori. Tali rumori si verificano durante il ciclo di sbrinamento o durante il funzionamento delle parti elettroniche.

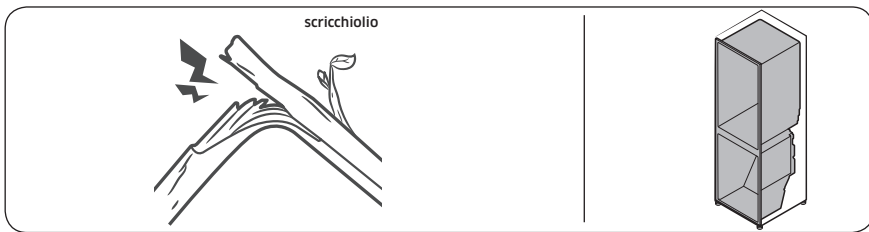

- Per i modelli dotati di macchina per il ghiaccio: Quando la valvola dell'acqua si apre per riempire la macchina del ghiaccio, si avvertono dei ronzii.
- A causa dell'equalizzazione della pressione, durante l'apertura e la chiusura della porta si avvertono dei fruscii.



## Samsung Smart Home

Sintomo	Azione
Impossibile trovare "Samsung Smart Home" nel app market.	<ul style="list-style-type: none"><li>La app Samsung Smart Home è disponibile per smarphone che eseguono Android 4.0 (ICS) o superiore, oppure iOS 7.0 o superiore.</li></ul>
La app Samsung Smart Home non si avvia.	<ul style="list-style-type: none"><li>La app Samsung Smart Home è disponibile solo per alcuni modelli.</li><li>La precedente app Samsung Smart Refrigerator non riesce a collegarsi con alcuni modelli di Samsung Smart Home.</li></ul>
La app Samsung Smart Home è installata ma non si collega al frigorifero.	<ul style="list-style-type: none"><li>Per utilizzare la app è necessario accedere al proprio account Samsung.</li><li>Assicurarsi che il router funzioni regolarmente.</li><li>Se non si è collegato il frigorifero alla app Samsung Smart Home una volta installata, effettuare la connessione usando la funzione di registrazione del dispositivo della app.</li></ul>
Impossibile collegarsi alla app.	<ul style="list-style-type: none"><li>Per utilizzare la app è necessario accedere al proprio account Samsung.</li><li>Qualora non si disponga di un account Samsung, seguire le istruzioni visualizzate sullo schermo per crearne uno.</li></ul>
Quando provo a registrare il mio frigorifero compare un messaggio di errore.	<ul style="list-style-type: none"><li>Easy Connection potrebbe non riuscire a collegarsi a causa della distanza dal router o alle interferenze elettriche derivanti dall'ambiente circostante. Attendere qualche minuto e riprovare.</li></ul>
La app Samsung Smart Home si collega con successo al frigorifero ma non viene eseguita.	<ul style="list-style-type: none"><li>Uscire e riavviare la app Samsung Smart Home o scollegare e ricollegare il router.</li><li>Scollegare il cavo di alimentazione dal frigorifero e ricollegarlo dopo circa un minuto.</li></ul>

# Risoluzione dei problemi

## LCD

Sintomo	Azione
Impossibile collegarsi al TV.	<ul style="list-style-type: none"><li>• Questo frigorifero è in grado di collegarsi solo ai televisori Samsung Smart TV Serie 6400 o successivi in vendita a partire dal 2015. Controllare prima il nome del modello del proprio TV.</li><li>• Le connessioni di rete possono avere temporanee difficoltà di collegamento. Spegnere e riaccendere il TV.</li></ul>
L'immagine interna sembra deformata.	<ul style="list-style-type: none"><li>• I bordi dell'immagine interna sembrano deformati, caratteristica attribuibile alle lenti convesse.</li><li>• La vista interna potrebbe risultare incompleta a causa dei punti ciechi negli angoli sinistro e destro o dei punti oscurati dalla disposizione dei cibi. Assicurarsi di distribuire i cibi nella parte anteriore centrale.</li></ul>
La misura visualizzata nel Fridge Manager non è corretta.	<ul style="list-style-type: none"><li>• Le condizioni visualizzate possono differire dalla temperatura effettiva.</li></ul>

# Memo

---

## **NOTA**

Con la presente, Samsung Electronics dichiara che questo dispositivo radio è conforme alla Direttiva 2014/53/UE.

Il testo completo della Dichiarazione di conformità UE è disponibile all'indirizzo internet: La Dichiarazione di conformità ufficiale è reperibile all'indirizzo <http://www.samsung.com>, accedendo alla pagina Support > Search Product Support e digitando il nome del modello.

	Gamma frequenze	Potenza trasmettitore (Max)
Wi-Fi	2412 - 2472 MHz	20 dBm
Bluetooth	2402 - 2480 MHz	20 dBm

## Contatta SAMSUNG WORLD WIDE

Se hai commenti o domande sui prodotti Samsung, contatta il Servizio Clienti Samsung.

Nazione	Contact Center	Sito web
UK	0330 SAMSUNG (7267864)	<a href="http://www.samsung.com/uk/support">www.samsung.com/uk/support</a>
IRELAND (EIRE)	0818 717100	<a href="http://www.samsung.com/ie/support">www.samsung.com/ie/support</a>
GERMANY	06196 9340275 [HHP] 06196 9340224	<a href="http://www.samsung.com/de/support">www.samsung.com/de/support</a>
FRANCE	01 48 63 00 00	<a href="http://www.samsung.com/fr/support">www.samsung.com/fr/support</a>
ITALIA	800-SAMSUNG (800.7267864)	<a href="http://www.samsung.com/it/support">www.samsung.com/it/support</a>
SWITZERLAND	0800 726 78 64 (0800-SAMSUNG)	<a href="http://www.samsung.com/ch/support">www.samsung.com/ch/support</a> (German) <a href="http://www.samsung.com/ch_fr/support">www.samsung.com/ch_fr/support</a> (French)



DA68-03511A-06



# Réfrigérateur

## Manuel d'utilisation

RB38K\*

SEUK, SEF, SEG, SEI Appareil non encastrable

**SAMSUNG**

# Sommaire

---

<b>Consignes de sécurité</b>	<b>3</b>
Consignes et symboles de sécurité importants :	5
Symboles d'avertissement importants concernant le transport et le lieu d'installation de l'appareil	6
Avertissements importants concernant l'installation	7
Consignes d'installation	11
Avertissements importants concernant l'utilisation	12
Consignes d'utilisation	18
Consignes de nettoyage	20
Avertissements importants concernant la mise au rebut	21
Conseils complémentaires pour une utilisation appropriée	23
Conseils en matière d'économie d'énergie	24
Cet appareil est destiné à être utilisé dans les applications domestiques et similaires telles que :	25
Instructions concernant la réglementation DEEE	26
<b>Installation</b>	<b>27</b>
Présentation rapide du réfrigérateur	27
Installation étape par étape	28
<b>Opérations</b>	<b>34</b>
Interface utilisateur	34
Application Samsung Smart Home	43
Informations relatives au stockage	49
<b>Maintenance</b>	<b>51</b>
Inversion de la porte (modèles applicables uniquement)	51
Utilisation et entretien	64
Nettoyage	69
Remplacement	69
<b>Dépannage</b>	<b>70</b>
Généralités	70
Entendez-vous des sons anormaux provenant du réfrigérateur ?	73
Application Samsung Smart Home	75
Écran LCD	76

## Consignes de sécurité

---

- Avant d'utiliser votre nouveau réfrigérateur Samsung, veuillez lire attentivement ce manuel afin de vous assurer que vous savez comment utiliser de manière sûre et efficace ses différentes fonctions et fonctionnalités.
- Cet appareil n'est pas conçu pour être utilisé par des personnes (y compris des enfants) ayant des capacités physiques, sensorielles ou mentales réduites, ou ayant un manque d'expérience et de connaissances, à moins qu'elles soient surveillées ou qu'elles aient reçu les instructions nécessaires concernant l'utilisation de cet appareil de la part d'une personne responsable de leur sécurité.
- Cet appareil n'est pas destiné à être utilisé par des enfants de moins de 8 ans ou des personnes ayant des capacités physiques, sensorielles ou mentales réduites, ou un manque d'expérience et de connaissances, à moins qu'elles soient surveillées ou qu'elles aient reçu les instructions nécessaires concernant l'utilisation en toute sécurité de l'appareil et qu'elles comprennent les risques que cela implique.

Les enfants ne doivent pas jouer avec l'appareil. Le nettoyage et la maintenance utilisateur de l'appareil ne doivent pas être effectués par des enfants sans surveillance.

- Les avertissements et les consignes importantes de sécurité contenus dans ce manuel ne prétendent pas couvrir toutes les conditions et situations susceptibles de se produire.

Il est de votre responsabilité de faire preuve de bon sens, de prudence et d'attention lors de l'installation, de la maintenance et de l'utilisation de votre appareil.

## Consignes de sécurité

---

- Les consignes d'utilisation suivantes concernent plusieurs modèles ; il est donc possible que les caractéristiques de votre réfrigérateur soient légèrement différentes de celles spécifiées dans ce manuel et que certains symboles d'avertissement ne s'appliquent pas. Pour toute question ou doute, prenez contact avec le centre d'assistance le plus proche ou recherchez de l'aide et des informations en ligne sur [www.samsung.com](http://www.samsung.com).
- Afin d'éviter la création d'un mélange gaz-air inflammable lorsqu'une fuite se produit dans le circuit frigorifique, la taille de la pièce dans laquelle l'appareil peut être installé dépend de la quantité de gaz réfrigérant utilisée.
- Ne démarrez jamais un appareil qui présente des signes d'endommagement. En cas de doutes, contactez votre revendeur. La pièce doit avoir un volume de 1 m<sup>3</sup> pour chaque 8 g de gaz réfrigérant R-600a à l'intérieur de l'appareil. La quantité de gaz réfrigérant que votre appareil peut contenir est indiquée sur la plaque signalétique située à l'intérieur de l'appareil.
- Le gaz réfrigérant qui pourrait s'échapper des tuyaux risquerait de s'enflammer ou de provoquer des lésions oculaires. En cas de fuite de réfrigérant au niveau des tuyaux, n'approchez pas de flamme nue, éloignez tout objet inflammable de l'appareil et aérez immédiatement la pièce.
  - Le non-respect de cette consigne risquerait de provoquer un incendie ou une explosion.
- Il est dangereux pour quiconque n'est pas un agent d'entretien agréé d'entretenir cet appareil.
- Dans cet appareil, ne stockez pas de substances explosives telles que des aérosols avec un propulseur inflammable.



---

## Consignes et symboles de sécurité importants :

---

Veuillez suivre toutes les consignes de sécurité indiquées dans ce manuel. Ce manuel utilise les symboles de sécurité suivants.

### **AVERTISSEMENT**

Pratiques inadaptées ou dangereuses susceptibles de causer des blessures graves, voire mortelles, et des dommages matériels.

### **ATTENTION**

Pratiques inadaptées ou dangereuses susceptibles de causer des blessures graves et/ou des dommages matériels.

### **REMARQUE**

Informations utiles qui aident l'utilisateur à comprendre ou à utiliser au mieux son réfrigérateur.

Ces symboles d'avertissement ont pour but d'éviter tout risque de blessure pour vous ou d'autres personnes.

Respectez-les en toutes circonstances.

Lisez attentivement la présente section et conservez le guide en lieu sûr afin de pouvoir vous y reporter ultérieurement.

# Consignes de sécurité

---

## Symboles d'avertissement importants concernant le transport et le lieu d'installation de l'appareil

---

### **AVERTISSEMENT**

- Veillez à ce qu'aucune pièce du circuit frigorifique ne soit endommagée pendant le transport ou l'installation de l'appareil.
  - Le gaz réfrigérant qui pourrait fuir des tuyaux risquerait de s'enflammer ou de provoquer des lésions oculaires. En cas de fuite, n'approchez pas de flamme nue ou de matière potentiellement inflammable et aérez la pièce où l'appareil est installé pendant plusieurs minutes.
  - Cet appareil contient une faible quantité de réfrigérant isobutane (R-600a), un gaz naturel présentant une compatibilité écologique élevée, mais qui est aussi combustible. Lors du transport et de l'installation de l'appareil, veillez à ce qu'aucune pièce du circuit frigorifique ne soit endommagée.

---

## Avertissements importants concernant l'installation

---

### **AVERTISSEMENT**

- N'installez pas le réfrigérateur dans un lieu humide ou dans un lieu où il est susceptible d'être en contact avec de l'eau.
  - Une détérioration de l'isolation sur des composants électriques est susceptible de provoquer une électrocution ou un incendie.
- N'installez pas le réfrigérateur dans un endroit exposé à la lumière directe du soleil ou à proximité d'une cuisinière, d'un appareil de chauffage ou d'autres appareils.
- Ne branchez pas plusieurs appareils sur la même multiprise. Le réfrigérateur doit toujours être branché sur une prise électrique indépendante dotée d'une tension nominale correspondant à celle figurant sur la plaque signalétique du réfrigérateur.
  - Vous obtiendrez de meilleurs résultats et éviterez également une surcharge des circuits électriques du domicile (risque d'incendie dû à une surchauffe des fils).
- Ne branchez pas la fiche d'alimentation dans une prise murale mal fixée.
  - Cela risquerait d'entraîner une électrocution ou un incendie.
- N'utilisez pas de cordon d'alimentation craquelé ou endommagé sur sa longueur ou à l'une de ses extrémités.
- Ne pliez pas le cordon d'alimentation à l'excès et ne posez pas d'objets lourds dessus.
- Ne tirez pas ou ne pliez pas excessivement le cordon d'alimentation.
- Ne tordez pas ou ne nouez pas le cordon d'alimentation.

## Consignes de sécurité

---

- N'accrochez pas le cordon d'alimentation sur un objet métallique, ne placez pas un objet lourd sur le cordon d'alimentation, n'insérez pas le cordon d'alimentation entre des objets, ou n'enfonchez pas le cordon d'alimentation dans l'espace situé derrière l'appareil.
- Lorsque vous déplacez le réfrigérateur, assurez-vous de ne pas endommager ou rouler sur le cordon d'alimentation.
  - Risque d'électrocution ou d'incendie.
- Ne débranchez jamais votre réfrigérateur en tirant sur le cordon d'alimentation. Attrapez toujours fermement la fiche pour la retirer de la prise de courant.
  - Tout dommage causé au cordon est susceptible d'entraîner un court-circuit, un incendie et/ou une électrocution.
- Dans cet appareil, ne stockez pas de substances explosives telles que des aérosols avec un propulseur inflammable.
- N'installez pas cet appareil près d'une source de chaleur ou d'un matériau inflammable.
- N'installez pas cet appareil dans un endroit où des fuites de gaz sont susceptibles de se produire.
  - Risque d'électrocution ou d'incendie.
- Ce réfrigérateur doit être correctement situé et installé conformément aux instructions fournies dans le présent manuel, avant d'être utilisé.
- Branchez la fiche d'alimentation dans la bonne position, de façon à ce que le cordon pende vers le bas.
  - Si vous branchez la fiche d'alimentation à l'envers, le fil est susceptible de se rompre et de provoquer un incendie ou une électrocution.

- Assurez-vous que la fiche d'alimentation n'est pas écrasée ou endommagée par le dos du réfrigérateur.
- Gardez les matériaux d'emballage hors de portée des enfants.
  - Il y a un risque d'asphyxie si un enfant place les matériaux d'emballage sur sa tête.
- L'appareil doit être positionné de façon à ce que la fiche reste accessible après l'installation.
  - Le non-respect de cette consigne risquerait de provoquer une électrocution ou un incendie en raison de fuites électriques.
- N'installez pas cet appareil dans un lieu humide, huileux ou poussiéreux, ni dans un endroit exposé directement au soleil ou à l'eau (gouttes de pluie).
  - Une détérioration de l'isolation des composants électriques est susceptible de provoquer une électrocution ou un incendie.
- Si vous constatez des traces de poussière ou d'eau dans le réfrigérateur, débranchez la fiche d'alimentation et prenez contact avec votre centre d'assistance Samsung Electronics.
  - À défaut, il existe un risque d'incendie.
- Ne montez pas sur l'appareil et ne placez pas d'objets (tels que du linge, des bougies allumées, des cigarettes allumées, de la vaisselle, des produits chimiques, des objets métalliques, etc.) sur celui-ci.
  - Le non-respect de cette consigne risque d'entraîner une électrocution, un incendie, des problèmes avec l'appareil ou des blessures.

## Consignes de sécurité

---

- Vous devez retirer toutes les pellicules protectrices en plastique avant de brancher l'appareil pour la première fois.
- Le réfrigérateur doit être correctement mis à la terre.
  - Assurez-vous toujours d'avoir raccordé le réfrigérateur à la terre avant d'essayer de vérifier ou de réparer n'importe quelle partie de l'appareil. Les fuites électriques peuvent provoquer des électrocutions graves.
- N'utilisez jamais de conduits de gaz, de fils téléphoniques ou d'autres éléments susceptibles d'attirer la foudre pour relier l'appareil à la terre.
  - Vous devez mettre le réfrigérateur à la terre afin d'éviter les fuites électriques ou les électrocutions provoquées par les fuites de courant au niveau de l'appareil.
  - Le non-respect de cette consigne risque d'entraîner une électrocution, un incendie, une explosion ou des problèmes avec l'appareil.
- Branchez fermement la fiche d'alimentation dans la prise murale. N'utilisez pas de fiche d'alimentation endommagée, de cordon d'alimentation endommagé ni de prise murale mal fixée.
  - Risque d'électrocution ou d'incendie.
- Si le cordon d'alimentation est endommagé, faites-le remplacer immédiatement par le fabricant ou l'un de ses fournisseurs de service.

- 
- Le fusible du réfrigérateur doit être changé par un technicien qualifié ou une société de services.
    - Le non-respect de cette consigne risquerait de provoquer une électrocution ou des blessures corporelles.

## Consignes d'installation

---

### **ATTENTION**

- Laissez un espace suffisant autour du réfrigérateur et installez celui-ci sur une surface plane.
  - N'obstruez pas l'espace de ventilation à l'intérieur du réfrigérateur ou de son caisson.
- Laissez l'appareil tourner à vide pendant 2 heures avant de placer des aliments à l'intérieur après son installation et sa mise sous tension.
- Nous vous recommandons fortement de faire appel à un technicien qualifié ou à une société de services pour installer votre réfrigérateur.
  - Le non-respect de cette consigne risque d'entraîner une électrocution, un incendie, une explosion, des problèmes avec l'appareil ou des blessures.
- Si vous surchargez l'une des portes, le réfrigérateur risque de se renverser et vous risquez de vous blesser.

# Consignes de sécurité

---

## Avertissements importants concernant l'utilisation

---

### **AVERTISSEMENT**

- Ne branchez pas la prise d'alimentation dans une prise murale si vous avez les mains mouillées.
  - Cela pourrait causer une électrocution.
- N'entrez pas d'objets sur le dessus de l'appareil.
  - Lors de l'ouverture ou de la fermeture de la porte, les objets pourraient tomber et provoquer des blessures corporelles et/ou des dommages matériels.
- Ne placez pas vos mains, vos pieds, ou des objets métalliques (baguettes, etc.) sous ou derrière le réfrigérateur.
  - Risque d'électrocution ou de blessures.
  - Les bords coupants sont susceptibles de provoquer des blessures corporelles.
- Ne touchez pas les parois intérieures du congélateur ni les produits qui y sont rangés si vous avez les mains mouillées.
  - Risque de gelures.
- Ne placez pas de récipient rempli d'eau sur le réfrigérateur.
  - En cas de renversement, cela pourrait entraîner un incendie ou une électrocution.
- Ne stockez pas d'objets ou de substances volatiles ou inflammables (benzène, diluant, propane, alcool, éther, GPL et toute autre substance similaire) dans le réfrigérateur.
  - Le réfrigérateur a été conçu exclusivement pour le rangement de produits alimentaires.
  - Cela pourrait entraîner un incendie ou une explosion.



- Les enfants doivent être sous surveillance d'un adulte pour s'assurer qu'ils ne jouent pas avec l'appareil.
  - Maintenez vos doigts éloignés des zones de pincement ; l'espace entre les portes et le caisson doit nécessairement être restreint. Soyez attentif lorsque vous ouvrez les portes en présence d'enfants.
- Ne laissez pas les enfants se suspendre à la porte ou aux bacs de la porte. Ils risqueraient de se blesser gravement.
- Ne laissez pas les enfants entrer dans le réfrigérateur au risque qu'ils y demeurent enfermés.
- Ne placez pas vos mains sous l'appareil.
  - Les bords coupants sont susceptibles de provoquer des blessures corporelles.
- Ne rangez pas de produits pharmaceutiques, chimiques ou sensibles aux températures dans le réfrigérateur.
  - Les produits nécessitant un contrôle strict de la température ne doivent pas être entreposés dans le réfrigérateur.
- Ne placez pas et n'utilisez pas d'appareil électrique à l'intérieur du réfrigérateur/congélateur sauf s'il s'agit d'un type recommandé par le fabricant.
- Si l'appareil dégage une odeur de produit pharmaceutique ou de la fumée, débranchez immédiatement la fiche d'alimentation et prenez contact avec votre centre d'assistance Samsung Electronics.
- En cas de traces de poussière ou d'eau dans le réfrigérateur, débranchez la fiche d'alimentation et prenez contact avec votre centre d'assistance Samsung Electronics.
  - À défaut, il existe un risque d'incendie.

## Consignes de sécurité

---

- Ne laissez pas les enfants monter sur un tiroir.
  - Le tiroir risquerait de se casser et de provoquer leur chute.
- Ne laissez pas les portes du réfrigérateur ouvertes lorsque l'appareil n'est pas sous surveillance afin d'éviter qu'un enfant ne se glisse à l'intérieur de l'appareil.
- Ne laissez pas les bébés ou les enfants aller à l'intérieur d'un tiroir.
  - Risque d'étouffement ou de blessures corporelles.
- Ne remplissez pas trop le réfrigérateur en aliments.
  - Lors de l'ouverture de la porte, un article pourrait tomber et provoquer des blessures corporelles ou des dommages matériels.
- Ne vaporisez pas de substance volatile telle qu'un insecticide sur la surface de l'appareil.
  - Ces produits peuvent se révéler dangereux pour la santé et risquent en outre de provoquer une électrocution, un incendie ou des problèmes avec l'appareil.
- N'utilisez pas ni ne placez pas de substances thermosensibles (ex. : pulvérisateurs ou objets inflammables, glace sèche, médicaments ou produits chimiques) à proximité ou à l'intérieur du réfrigérateur.
- N'utilisez pas de sèche-cheveux pour sécher l'intérieur du réfrigérateur. Ne placez pas de bougie allumée à l'intérieur du réfrigérateur pour en éliminer les mauvaises odeurs.
  - Risque d'électrocution ou d'incendie.

- Ne montez pas sur l'appareil et ne placez pas d'objets (tels que du linge, des bougies allumées, des cigarettes allumées, de la vaisselle, des produits chimiques, des objets métalliques, etc.) sur l'appareil. Le non-respect de cette consigne risque d'entraîner une électrocution, un incendie, des problèmes avec l'appareil ou des blessures. Ne placez pas de récipient rempli d'eau sur l'appareil.
  - En cas de renversement, cela pourrait entraîner un incendie ou une électrocution.
- N'utilisez pas d'appareil mécanique ni de dispositif susceptible d'accélérer le processus de décongélation, autres que ceux recommandés par le fabricant.
- N'endommagez pas le circuit frigorifique.
- Ne fixez jamais directement l'ampoule DEL UV pendant une période prolongée.
  - Cela risquerait d'entraîner une fatigue oculaire due aux rayons ultraviolets.
- N'installez pas la clayette du réfrigérateur à l'envers. La butée de la clayette pourrait ne pas fonctionner.
  - Cela pourrait provoquer des blessures corporelles dues à la chute de la clayette en verre.
- Maintenez vos doigts éloignés des zones de pincement ; l'espace entre les portes et le caisson doit nécessairement être restreint. Soyez attentif lorsque vous ouvrez les portes en présence d'enfants.
- Si une fuite de gaz est détectée, évitez toute flamme nue ou source potentielle d'inflammation et aérez pendant plusieurs minutes la pièce dans laquelle se trouve l'appareil.
  - Ne touchez pas l'appareil ou le cordon d'alimentation.

## Consignes de sécurité

---

- N'utilisez pas de ventilateur.
- Une étincelle risquerait de provoquer une explosion ou un incendie.
- Utilisez uniquement les ampoules DEL fournies par le fabricant ou son réparateur agréé.
- Serrez les bouteilles les unes contre les autres pour éviter qu'elles ne tombent.
- Cet appareil est destiné au rangement des aliments dans un environnement domestique uniquement.
- Ne tentez pas de réparer, démonter ou modifier le réfrigérateur vous-même.
  - Des modifications non autorisées peuvent générer des problèmes de sécurité. Pour annuler une modification non autorisée, nous facturons le coût total des pièces et de la main d'œuvre.
- N'utilisez aucun fusible (tel que du cuivre, un fil d'acier, etc.) autre qu'un fusible standard.
- Si le réfrigérateur doit être réparé ou réinstallé, prenez contact avec le centre d'assistance le plus proche.
  - Le non-respect de cette consigne risque d'entraîner une électrocution, un incendie, des problèmes avec l'appareil ou des blessures.
- Veuillez prendre contact avec le centre d'assistance le plus proche lorsque l'ampoule DEL intérieure ou extérieure est grillée.
- Si le réfrigérateur dégage une odeur de brûlé ou de la fumée, débranchez-le immédiatement et prenez contact avec votre centre d'assistance Samsung Electronics.
  - Le non-respect de cette consigne risquerait de provoquer un incendie ou une électrocution.

- 
- Débranchez la fiche d'alimentation de la prise avant de remplacer les lampes intérieures du réfrigérateur.
    - Sinon, il pourrait y avoir un risque d'électrocution.
  - Prenez contact avec votre centre d'assistance Samsung si vous rencontrez des difficultés à remplacer une ampoule non DEL.
  - Si l'appareil est équipé d'ampoules DEL, ne démontez pas vous-même les caches d'ampoules et les ampoules.
    - Prenez contact avec un centre d'assistance Samsung.
  - Branchez fermement la fiche d'alimentation dans la prise murale.
  - N'utilisez pas de fiche d'alimentation endommagée, de cordon d'alimentation endommagé ou de prise murale mal fixée.
    - Risque d'électrocution ou d'incendie.

# Consignes de sécurité

---

## Consignes d'utilisation

---

### **ATTENTION**

- Ne recongelez pas des aliments surgelés qui ont complètement décongelé. Ne placez pas de boissons gazeuses dans la partie congélateur. Ne mettez pas de bouteilles ou de récipients en verre dans le congélateur.
  - Si le contenu gèle, le verre est susceptible de se briser et de provoquer des blessures corporelles.
- Pour un fonctionnement optimal de l'appareil :
  - Ne placez pas d'aliments trop près des orifices de ventilation à l'arrière de l'appareil car ils pourraient empêcher la libre circulation de l'air dans la partie réfrigérateur.
  - Emballez bien les aliments ou mettez-les dans des récipients hermétiques avant de les placer dans le réfrigérateur.
  - Ne placez pas de bouteilles en verre ni de boissons gazeuses dans le congélateur. Elles peuvent geler et se briser. Des contenants de boisson en verre peuvent provoquer des blessures.
  - Respectez les durées de stockage maximales et les dates de péremption associées aux aliments surgelés.
- Ne placez pas de bouteilles en verre ni de boissons gazeuses dans le congélateur.
  - Le récipient peut geler et se briser, ce qui peut entraîner des blessures.

- Ne placez pas de boissons gazeuses dans la partie congélateur. Ne mettez pas de bouteilles ou de récipients en verre dans le congélateur.
  - Si le contenu gèle, le verre est susceptible de se briser et de provoquer des blessures corporelles ou des dommages matériels.
- Garantie de réparation et modification
  - Les changements et modifications apportés à cet appareil fini par un tiers ne sont pas couverts par le service de garantie Samsung. Samsung ne peut être tenue responsable des problèmes de sécurité résultant des modifications apportées par un tiers.
- N'obstruez pas les orifices de ventilation à l'intérieur du réfrigérateur.
  - Si les orifices de ventilation sont obstrués, par un sac en plastique notamment, le réfrigérateur risque de trop refroidir. Une période de refroidissement trop longue risque d'entraîner des fuites d'eau.
- Essayez l'excédent d'humidité à l'intérieur et laissez les portes ouvertes.
  - Le non-respect de cette consigne pourrait engendrer le développement d'odeurs et de moisissure.
- Si le réfrigérateur est débranché de la prise d'alimentation, patientez au moins cinq minutes avant de le rebrancher.
- Si le réfrigérateur a été mouillé avec de l'eau, débranchez la fiche d'alimentation et prenez contact avec votre centre d'assistance Samsung Electronics.

## Consignes de sécurité

---

- Ne frappez pas et n'exercez pas de force excessive sur une surface en verre.
  - Du verre brisé pourrait entraîner des blessures corporelles et/ou des dégâts matériels.
- Veillez à ne pas vous pincer les doigts.
- En cas d'inondation, si votre appareil est entré en contact avec de l'eau, prenez contact avec votre centre d'assistance le plus proche.
  - Risque d'électrocution ou d'incendie.

## Consignes de nettoyage

---

### **ATTENTION**

- Ne vaporisez pas directement de l'eau à l'intérieur ou à l'extérieur du réfrigérateur.
  - Risque d'incendie ou d'électrocution.
- N'utilisez pas de sèche-cheveux pour sécher l'intérieur du réfrigérateur.
- Ne placez pas de bougie allumée à l'intérieur du réfrigérateur pour en éliminer les mauvaises odeurs.
  - Risque d'électrocution ou d'incendie.
- Ne vaporisez pas de produit de nettoyage directement sur l'écran.
  - Les caractères imprimés risqueraient de s'effacer.
- Lorsqu'un corps étranger tel que de l'eau a pénétré dans l'appareil, débranchez la fiche d'alimentation et prenez contact avec votre centre d'assistance le plus proche.
  - Le non-respect de cette consigne risquerait de provoquer un incendie ou une électrocution.



- Utilisez un chiffon propre et sec pour enlever les corps étrangers ou la poussière au niveau des broches de la fiche d'alimentation. Pour nettoyer la fiche, n'utilisez pas un chiffon mouillé ou humide.
  - Sinon, il pourrait y avoir un risque d'incendie ou d'électrocution.
- Ne nettoyez pas l'appareil en vaporisant de l'eau directement dessus.
- N'utilisez pas de benzène, de diluant, d'eau de Javel ou de chlorure pour le nettoyage.
  - Ces produits risquent d'endommager la surface de l'appareil et de provoquer un incendie.
- Débranchez l'appareil de la prise murale avant de le nettoyer et d'en faire la maintenance.
  - Le non-respect de cette consigne risquerait de provoquer un incendie ou une électrocution.

## Avertissements importants concernant la mise au rebut

### **AVERTISSEMENT**

- Veuillez jeter le matériel d'emballage de cet appareil dans le respect de l'environnement.
- Assurez-vous qu'aucun des tuyaux situés à l'arrière du réfrigérateur n'est endommagé avant sa mise au rebut.



## Consignes de sécurité

---

- Du gaz R-600a ou R-134a est utilisé comme gaz réfrigérant. Vérifiez l'étiquette du compresseur située à l'arrière de l'appareil ou l'étiquette signalétique à l'intérieur du réfrigérateur pour savoir quel réfrigérant est utilisé pour votre réfrigérateur. Si cet appareil contient un gaz inflammable (réfrigérant R-600a), prenez contact avec les autorités locales pour obtenir des renseignements concernant la mise au rebut de cet appareil en toute sécurité.
- Lors de la mise au rebut de ce réfrigérateur, retirez la porte/les joints de porte ainsi que le loquet de la porte afin que les enfants ou les animaux de petite taille ne puissent pas se retrouver enfermés à l'intérieur. Les enfants doivent être sous la surveillance d'un adulte pour s'assurer qu'ils ne jouent pas avec l'appareil. Un enfant risquerait de se retrouver emprisonné à l'intérieur, de se blesser ou de s'asphyxier.
  - Les enfants risqueraient de se retrouver emprisonnés à l'intérieur, de se blesser et de s'asphyxier.
- Du cyclopentane est utilisé comme isolant. Les gaz utilisés pour l'isolation nécessitent une procédure de mise au rebut spéciale. Pour obtenir des renseignements concernant la mise au rebut de cet appareil dans le respect de l'environnement, veuillez prendre contact avec les autorités locales.
- Conservez tous les matériaux d'emballage hors de portée des enfants, car ils présentent un danger pour ces derniers.
  - Un enfant pourrait suffoquer s'il met sa tête dans un sac.



---

## Conseils complémentaires pour une utilisation appropriée

---

- En cas de coupure de courant, appelez le bureau local de votre fournisseur d'électricité afin de connaître la durée prévue de la coupure.
  - La plupart des coupures de courant corrigées dans l'heure ou dans les deux heures qui suivent n'affectent pas les températures de votre réfrigérateur. Cependant, il est recommandé de limiter le nombre d'ouvertures de la porte pendant l'absence de courant.
  - Si la coupure de courant dure plus de 24 heures, retirez et jetez tous les aliments surgelés.
- Le réfrigérateur pourrait ne pas fonctionner d'une manière constante (possibilité de décongélation des aliments surgelés ou de hausse trop importante de la température à l'intérieur du compartiment d'aliments surgelés) s'il est placé pendant une période prolongée dans des pièces dont la température ambiante est constamment en dessous des températures pour lesquelles il a été conçu.
- En cas de présence d'aliments particuliers, les conserver réfrigérés peut avoir un effet négatif sur leur conservation en raison de leurs propriétés.
- Votre appareil est équipé de la fonction de dégivrage automatique, ce qui veut dire que vous n'avez pas besoin de le dégivrer manuellement. Le dégivrage se fera automatiquement.

## Consignes de sécurité

---

- L'augmentation de la température pendant le dégivrage est conforme aux exigences ISO. Si vous souhaitez éviter toute augmentation excessive de la température des aliments surgelés pendant le dégivrage de l'appareil, emballez-les dans plusieurs couches de papier journal.
- Ne recongelez pas des aliments surgelés qui ont complètement décongelé.
- La température de la/des parties deux étoiles ou du/des compartiments qui possèdent le symbole deux étoiles (\*\*) est légèrement plus élevée que celle de l'autre/des autres compartiments du congélateur.  
La/les parties ou le/les compartiments deux étoiles sont basé(e)s sur les instructions et/ou l'état lors de la livraison.

## Conseils en matière d'économie d'énergie

---

- Installez l'appareil dans une pièce sèche et fraîche, correctement ventilée. Vérifiez qu'il n'est pas exposé à la lumière directe du soleil et ne le placez jamais à proximité d'une source de chaleur (un radiateur par exemple).
- Pour obtenir une meilleure efficacité énergétique, il est conseillé de ne pas bloquer les orifices de ventilation ou les grilles de l'appareil.
- Laissez refroidir les aliments chauds avant de les placer à l'intérieur de l'appareil.
- Placez les aliments surgelés dans le réfrigérateur pour les décongeler. Ainsi, vous pouvez utiliser les basses températures des aliments surgelés pour refroidir les aliments placés dans le réfrigérateur.

- Ne laissez pas la porte du réfrigérateur ouverte trop longtemps lorsque vous placez ou retirez des aliments. Moins la porte reste ouverte, moins le givre s'accumulera dans le congélateur.
- Il est recommandé d'installer le réfrigérateur avec un dégagement à l'arrière et sur les côtés. Cela aidera à réduire la consommation d'énergie et à réduire vos factures d'électricité.
- Pour une utilisation optimale de l'énergie, veuillez laisser tous les accessoires internes tels que les paniers, les tiroirs, les clayettes sur leur position indiquée par le fabricant.

### **Cet appareil est destiné à être utilisé dans les applications domestiques et similaires telles que :**

- les zones de cuisine pour le personnel de magasins, de bureaux et d'autres environnements de travail ;
- les fermes et clients d'hôtels, motels et autres environnements de type résidentiel ;
- les environnements de type « chambres d'hôtes » ;
- les applications de restauration et similaires sans vente au détail.

# Consignes de sécurité

## Instructions concernant la réglementation DEEE



Les bons gestes de mise au rebut de ce produit (Déchets d'équipements électriques et électroniques)

(Applicable aux pays disposant de systèmes de collecte séparés)

Ce symbole sur le produit, ses accessoires ou sa documentation indique que ni le produit, ni ses accessoires électroniques usagés (chargeur, casque audio, câble USB, etc.) ne peuvent être jetés avec les autres déchets ménagers. La mise au rebut incontrôlée des déchets présentant des risques environnementaux et de santé publique, veuillez séparer vos produits et accessoires usagés des autres déchets. Vous favoriserez ainsi le recyclage de la matière qui les compose dans le cadre d'un développement durable.

Les particuliers sont invités à contacter le magasin leur ayant vendu le produit ou à se renseigner auprès des autorités locales pour connaître les procédures et les points de collecte de ces produits en vue de leur recyclage.

Les entreprises et particuliers sont invités à contacter leurs fournisseurs et à consulter les conditions de leur contrat de vente. Ce produit et ses accessoires ne peuvent être jetés avec les autres déchets.

Pour obtenir des informations sur les engagements environnementaux de Samsung et sur les obligations réglementaires spécifiques à l'appareil (par ex. la réglementation REACH), rendez-vous sur : [samsung.com/uk/aboutsamsung/samsungelectronics/corporatecitizenship/data\\_corner.html](https://samsung.com/uk/aboutsamsung/samsungelectronics/corporatecitizenship/data_corner.html)

(Uniquement pour les produits commercialisés dans les pays européens)

# Installation

Avant toute utilisation, respectez scrupuleusement ces consignes pour assurer une installation adéquate du réfrigérateur et éviter les accidents.

## ⚠ AVERTISSEMENT

- N'utilisez ce réfrigérateur que conformément à l'usage auquel il est destiné, tel que décrit dans ce manuel.
- Toute opération d'entretien doit être effectuée par un technicien qualifié.
- Mettez au rebut les matériaux d'emballage de l'appareil conformément aux réglementations locales.
- Pour éviter tout risque d'électrocution, débranchez le cordon d'alimentation avant tout entretien ou remplacement.

## Présentation rapide du réfrigérateur

L'apparence réelle et les composants fournis avec le réfrigérateur peuvent varier en fonction du modèle et du pays.

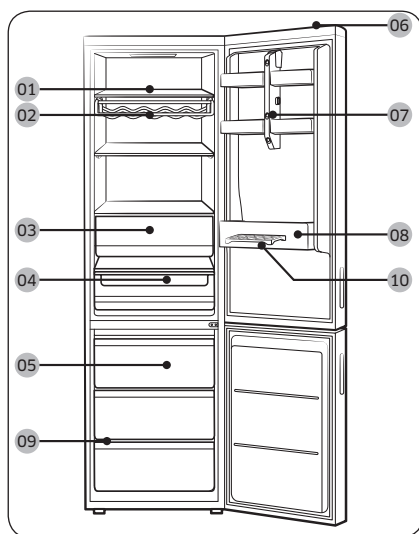

- 01 Clayettes
- 02 Casier à bouteilles de vin \*
- 03 Tiroir du réfrigérateur
- 04 Compartiment à température réglable \*
- 05 Tiroir du congélateur
- 06 Commutateur de l'écran
- 07 Caméra
- 08 Barre de retenue
- 09 Clayette du congélateur
- 10 Bac à oeufs

\* modèles applicables uniquement

## 📖 REMARQUE

- Pour congeler rapidement de grandes quantités d'aliments, utilisez le tiroir inférieur.
- Pour une efficacité énergétique optimale, veillez à ce que l'ensemble des clayettes, des tiroirs et des paniers soient placés dans leur position d'origine.
- Pour obtenir plus de place, vous pouvez retirer les tiroirs du haut et du milieu et placer la « Clayette du congélateur » sur le tiroir inférieur du congélateur, car elle n'affecte pas les caractéristiques thermiques et mécaniques de l'appareil. Le volume de stockage nominal du compartiment d'aliments surgelés est calculé sans ces tiroirs.

# Installation

## Installation étape par étape

### ÉTAPE 1 Choisir un site d'installation

Exigences relatives au site :

- surface solide et plane sans moquette et sans revêtement de sol pouvant obstruer la ventilation ;
- emplacement éloigné de la lumière directe du soleil ;
- espace adéquat pour ouvrir et fermer la porte ;
- emplacement éloigné d'une source de chaleur ;
- espace suffisant pour effectuer des travaux de maintenance et d'entretien ;
- plage de températures : entre 10 °C et 43 °C.

#### Plage de température efficace

Le réfrigérateur a été conçu pour un fonctionnement normal dans la plage de températures spécifiée par sa classe énergétique nominale.

Classe	Symbole	Plage de températures ambiante (°C)	
		IEC 62552 (ISO 15502)	ISO 8561
Climat tempéré étendu	SN	+10 à +32	+10 à +32
Climat tempéré	N	+16 à +32	+16 à +32
Climat subtropical	ST	+16 à +38	+18 à +38
Climat tropical	T	+16 à +43	+18 à +43

#### REMARQUE

Les performances de refroidissement et la consommation électrique du réfrigérateur peuvent être affectées par la température ambiante, la fréquence d'ouverture de la porte et l'emplacement du réfrigérateur. Nous vous recommandons de régler les réglages de température comme approprié.



## Dégagement

Pour connaître les exigences en matière d'espace d'installation, reportez-vous aux images et au tableau ci-dessous.

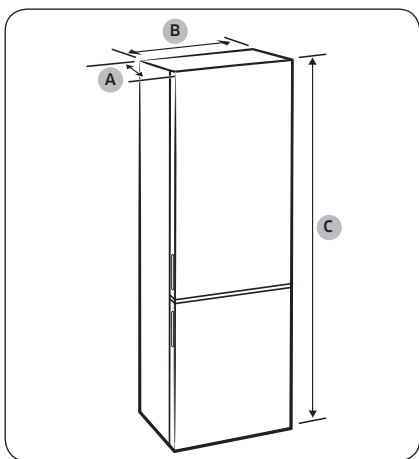

Modèle	RB38*
Profondeur « A »	651
Largeur « B »	595
Hauteur totale « C »	1927

(unité : mm)

Installation

# Installation

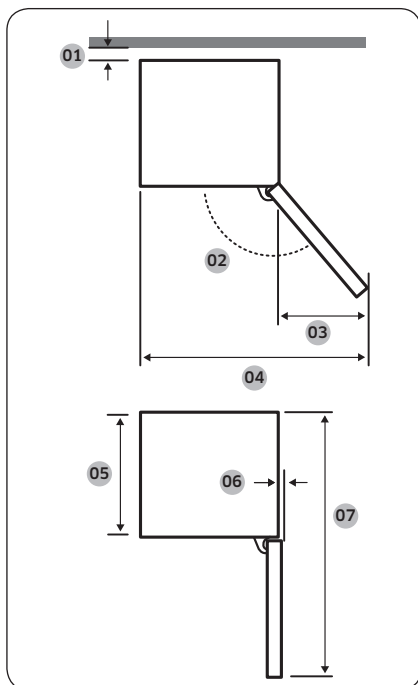

Modèle	RB38*
01	50
02	155°
03	500
04	1092
05	595
06	7
07	1202

(unité : mm)

Installation

## REMARQUE

Les mesures fournies dans le tableau ci-dessus peuvent varier en fonction de la méthode de mesure.



## ÉTAPE 2 Espacement (modèles applicables uniquement)

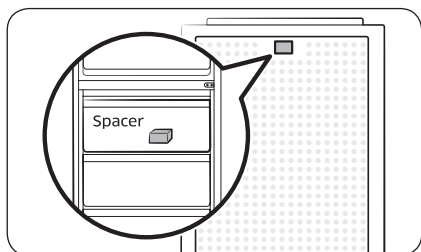

1. Ouvrez la porte et repérez l'entretoise fournie.
2. Déballez l'entretoise et fixez-la à l'arrière du réfrigérateur, comme indiqué. Cela aide à faire circuler l'air vers la paroi arrière et à économiser de l'énergie.

### REMARQUE

Si vous installez le réfrigérateur dans l'alignement des meubles, assurez-vous de retirer l'entretoise de sorte que la porte soit correctement alignée avec le meuble.

## ÉTAPE 3 Sol

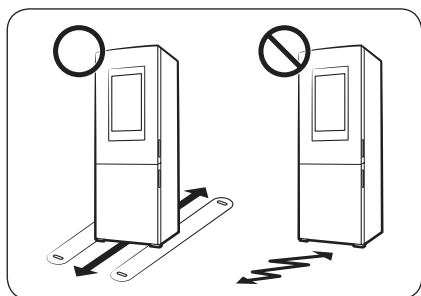

- La surface d'installation doit supporter le poids d'un réfrigérateur plein.
- Pour protéger le sol, placez un grand morceau de carton sur chaque pied du réfrigérateur.
- Lorsque le réfrigérateur se trouve dans sa position finale, ne le déplacez plus sauf si cela est nécessaire pour protéger le sol. Si nécessaire, utilisez du papier ou du tissu épais, comme un morceau de vieille moquette le long du chemin de transport.



# Installation

## ÉTAPE 4 Régler les pieds de mise à niveau

### ⚠ ATTENTION

- Le réfrigérateur doit être mis de niveau sur un sol solide et plat. Le non-respect de cette consigne risque d'endommager le réfrigérateur ou de provoquer des blessures physiques.
- La mise à niveau doit être effectuée lorsque le réfrigérateur est vide. Assurez-vous qu'aucun aliment ne reste à l'intérieur du réfrigérateur.
- Pour des raisons de sécurité, le côté avant doit être légèrement plus relevé que le côté arrière.

Le réfrigérateur peut être mis de niveau à l'aide des pieds avant. Ces derniers sont dotés d'une vis spéciale (vis de mise à niveau) destinée à la mise à niveau de l'appareil. Utilisez un tournevis à tête plate pour le mettre à niveau.

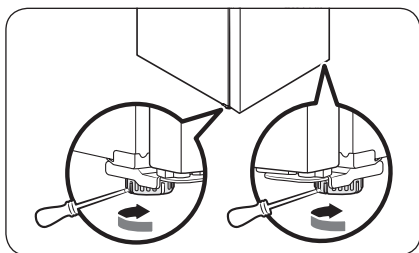

### Pour ajuster la hauteur

Chaque côté du réfrigérateur peut être ajusté à l'aide de la vis de mise à niveau.

Insérez un tournevis à tête plate dans la vis de mise à niveau sur le pied avant du côté concerné. Faites tourner la vis de mise à niveau dans le sens horaire pour relever le réfrigérateur et dans le sens antihoraire pour l'abaisser.

## ÉTAPE 5 Ouvrir le cache de l'enceinte

Pour installer et utiliser le réfrigérateur en intérieur, retirez le cache de l'enceinte sur le dessus de l'appareil.

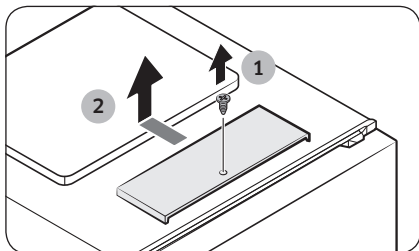

1. Utilisez un tournevis cruciforme pour retirer la vis sur l'enceinte.
2. Faites glisser le cache de l'enceinte pour l'ouvrir.



---

## ÉTAPE 6 Réglages initiaux

---

En effectuant les étapes suivantes, le réfrigérateur doit fonctionner entièrement.

1. Retirez la feuille de mousse PE à chaque coin de la clayette, qui est attachée pour protéger le réfrigérateur pendant le transport.
2. Branchez le cordon d'alimentation dans la prise murale pour allumer le réfrigérateur.
3. Ouvrez la porte et vérifiez si l'éclairage à l'intérieur s'allume.
4. Réglez la température au niveau le plus froid et attendez environ une heure. Le congélateur doit être légèrement réfrigéré et le moteur doit tourner avec fluidité.
5. Attendez que le réfrigérateur atteigne la température réglée. Le réfrigérateur est désormais prêt à l'emploi.

### REMARQUE

Lorsque le réfrigérateur est mis sous tension, une alarme retentit. Pour désactiver l'alarme, appuyez sur le bouton Freezer (Congélateur) ou Fridge (Réfrigérateur).

## ÉTAPE 7 Vérification finale

---

Lorsque l'installation est terminée, vérifiez les points suivants :

- Le réfrigérateur est branché sur une prise électrique et correctement mis à la terre.
- Le réfrigérateur est installé sur une surface plane et de niveau, à une distance suffisante du mur ou du meuble.
- Le réfrigérateur est de niveau et positionné fermement au sol.
- La porte s'ouvre et se ferme sans problèmes et l'éclairage intérieur s'allume automatiquement dès que vous ouvrez la porte.



# Opérations

## Interface utilisateur

### REMARQUE

- Pour en savoir plus sur les autres menus et fonctions disponibles sur l'application Réfrigérateur, reportez-vous au manuel en ligne de votre réfrigérateur.
- Le contenu des applications et widgets, ou leur conception, sont soumis à modifications et la prise en charge peut être interrompue sans préavis, en fonction de la politique du fournisseur du contenu.
- Les transactions des personnes mineures avec les services doivent être supervisées par des adultes.

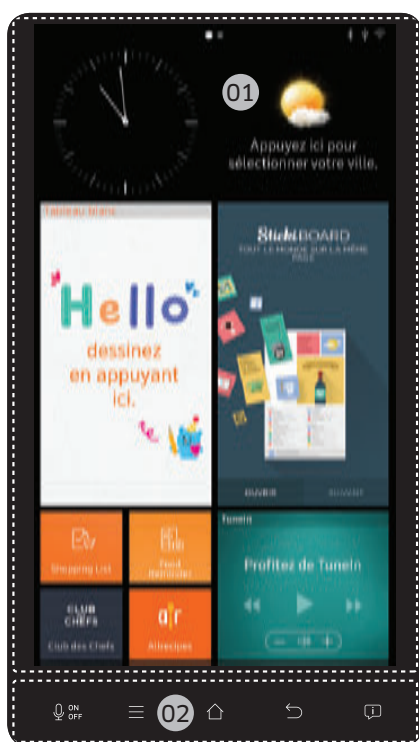

- 01 Écran d'accueil
- 02 Barre des tâches

## 01 Écran d'accueil



### 01 Applications et widgets

- Appuyez doucement sur l'application ou le widget de votre choix pour le/la lancer.
- Gardez votre doigt appuyé sur une application ou un widget pour entrer en mode Edit (Éditer). Un tableau apparaît. En mode Edit (Éditer), vous pouvez faire glisser et déposer une application ou un widget vers un nouvel emplacement dans le tableau. Lorsque vous déplacez l'application ou le widget vers un nouvel emplacement dans le tableau, l'emplacement devient bleu s'il est disponible. S'il est indisponible, il devient rouge.

### 02 Barre d'état

- Bluetooth (⌘) : Indique l'état de la connexion Bluetooth.
- USB (🔌) : Indique l'état de la connexion USB.

### REMARQUE

Le réfrigérateur prend en charge les clés USB qui sont formatées au système de fichiers FAT32 ou exFAT. Assurez-vous de convertir NTFS à FAT32 ou exFAT avant utilisation.

- Réseau (📶) : Indique l'état de la connexion au réseau avec 5 niveaux (Désactivée et de 1 à 4).

# Opérations

## 02 Barre des tâches



### 01 Microphone

- Appuyez doucement dessus pour activer ou désactiver la fonction de reconnaissance vocale.
- L'icône du microphone devient rouge lorsqu'il est désactivé.

### 02 Menu

- Appuyez doucement dessus pour afficher les menus disponibles.

### 03 Commencer

- Appuyez doucement dessus pour ouvrir l'écran d'accueil.
- Gardez votre doigt appuyé dessus pour ouvrir le **Gestionnaire des tâches**. Reportez-vous à la section Gestionnaire des tâches pour en savoir plus.

### 04 Précédent

- Appuyez doucement dessus pour revenir à l'écran précédent.

### 05 Notification

- Appuyez doucement dessus pour afficher le Panneau d'affichage rapide.



## Gestionnaire de réfrigérateur

Pour accéder au Fridge Manager (Gestionnaire de réfrigérateur), appuyez doucement sur le widget Fridge Manager (Gestionnaire de réfrigérateur) sur l'écran d'accueil.



- Sur le widget Fridge Manager (Gestionnaire de réfrigérateur), les températures actuelles du réfrigérateur et du congélateur, ainsi que les fonctions spéciales actives, sont affichées pour en avoir rapidement connaissance.
- Pour voir les réglages détaillés, appuyez doucement sur le widget pour ouvrir le Fridge Manager (Gestionnaire de réfrigérateur).

# Opérations

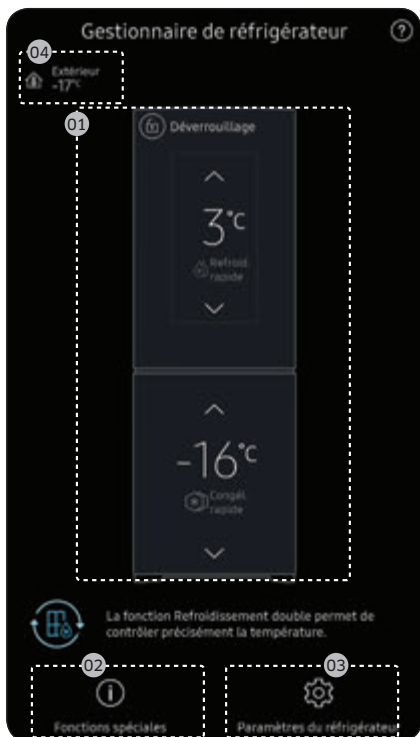

Opérations

Présentation rapide de Fridge Manager (Gestionnaire de réfrigérateur)

## 01 Temperature (Température)

Réglez ou modifiez les températures pour Fridge (Réfrigérateur) et Freezer (Congélateur).

- La fonction Power Freeze (Congélation rapide) permet d'accélérer le processus de congélation en utilisant la vitesse maximale du ventilateur. Le congélateur continue de fonctionner à pleine vitesse pendant plusieurs heures, puis il revient à la température précédente.
- Pour congeler une grande quantité d'aliments, activez la fonction Power Freeze (Congélation rapide) au moins 20 heures avant de placer les aliments dans le congélateur.

## REMARQUE

L'utilisation de la fonction Power Freeze (Congélation rapide) augmente la consommation électrique. Assurez-vous de la désactiver pour revenir à la température précédente, si vous n'avez pas besoin de cette fonction.

## 02 Special Features (Fonctions spéciales)

Les fonctions spéciales disponibles sur ce réfrigérateur sont répertoriées avec une brève description.

**03 Fridge Settings (Paramètres du réfrigérateur)**  
Reportez-vous à la page suivante pour en savoir plus.

**04 External Conditions (Conditions externes)**  
Permet d'afficher la température externe (ambiante).

## REMARQUE

Les conditions affichées peuvent différer de la température réelle.

<b>Handle Lighting (Éclairage de la poignée)</b>	Si vous souhaitez que l'éclairage de la poignée (situé en dessous de la porte du réfrigérateur) reste allumé, activez la fonction Handle Lighting (Éclairage de la poignée). L'éclairage de la poignée s'éteint si la porte du congélateur est ouverte, ou si la porte du réfrigérateur et celle du congélateur sont toutes les deux ouvertes.
<b>Door Alarm (Alarme de la porte)</b>	Lorsque la fonction Door Alarm (Alarme de la porte) est activée, l'ouverture de la porte entraîne l'affichage d'une alerte accompagnée d'un signal sonore. Lorsque la fonction Door Alarm (Alarme de la porte) est désactivée, l'ouverture de la porte entraîne juste l'affichage d'une alerte.
<b>Self Check (Auto-vérification)</b>	Permet d'exécuter l'auto-diagnostic.
<b>Vacation Mode (Mode vacances)</b>	Si vous partez en vacances ou en voyage d'affaires ou si vous ne prévoyez pas d'utiliser le réfrigérateur pour une période prolongée, activez le Vacation Mode (Mode vacances). Le réfrigérateur fait chuter la température interne en dessous de 17 °C (63 °F).

# Opérations

## Paramètres

Vous pouvez configurer les réglages du réseau Wi-Fi et le contrôle du volume en vous reportant au manuel en ligne fourni.

Display (Affichage)	<ul style="list-style-type: none"><li>Vous pouvez ajuster la luminosité de l'affichage, le réveil automatique de l'écran et l'économiseur d'énergie, notamment le thème et la durée.</li></ul>
Volume	<ul style="list-style-type: none"><li>Permet d'ajuster le volume et d'activer ou désactiver la tonalité des touches et le retour du clavier.</li></ul>
Voice Control (Commande vocale)	<ul style="list-style-type: none"><li>Réveil du capteur de proximité : Le capteur de proximité devient actif lorsqu'un utilisateur s'approche de la porte.</li><li>Commentaires vocaux : Cette fonction permet de prononcer le texte reconnu et d'utiliser les commandes vocales.</li></ul>
Wi-Fi	<ul style="list-style-type: none"><li>Permet d'activer ou de désactiver une connexion Wi-Fi. Le réseau Wi-Fi actuel est répertorié en premier dans la liste des points d'accès.</li><li>Pour ajouter un point d'accès, appuyez sur le bouton <b>Menu</b> dans la barre des tâches, puis ajoutez le point d'accès ayant une connexion Wi-Fi activée.</li></ul>
Bluetooth	<ul style="list-style-type: none"><li>Un maximum de 4 périphériques Bluetooth récemment jumelés sont répertoriés.</li><li>Pour ajouter un nouveau périphérique, déjumelez d'abord l'un des périphériques jumelés dans la liste des périphériques.</li><li>Les périphériques disponibles sont les casques, écouteurs et enceintes ayant la connexion Bluetooth activée.</li></ul>
Date and Time (Date et heure)	<ul style="list-style-type: none"><li>Assurez-vous que la fonction Automatic Time Update (Mise à jour automatique de l'heure) est activée et que vous disposez d'une bonne connexion au réseau Wi-Fi. Ouvrez la porte du réfrigérateur et localisez le bouton de réinitialisation de l'affichage sur l'intérieur de la porte. Appuyez sur le bouton et appuyez de nouveau pour réinitialiser l'affichage. Ensuite, la date et l'heure seront synchronisées à partir du serveur d'horloge.</li><li>Vous pouvez changer de fuseau horaire via le menu Time Zone (Fuseau horaire).</li></ul>
Language (Langue)	<ul style="list-style-type: none"><li>Permet de sélectionner une langue de préférence. Les langues disponibles dépendent de la région où a été vendu l'appareil.</li></ul>
Online Manual (Manuel en ligne)	<ul style="list-style-type: none"><li>Le manuel en ligne vous guidera à travers les divers menus et applications dont le réfrigérateur dispose directement sur l'affichage.</li></ul>
About Device (A propos du périphérique)	<ul style="list-style-type: none"><li>Assurez-vous que la fonction Software Update (Mise à jour du logiciel) est activée et que vous disposez d'une bonne connexion au réseau Wi-Fi.</li><li>Lorsque des mises à jour sont disponibles, le bouton <b>UPDATE (METTRE À JOUR)</b> devient actif. Lorsque les mises à jour sont terminées, le réfrigérateur redémarre automatiquement.</li><li>La partie Legal information (Informations juridiques) affiche le Contrat de licence de logiciel open source. Appuyez doucement sur l'élément de la liste pour ouvrir l'Annonce de logiciel open source.</li></ul>

<b>Easy Connection</b> (Connexion facile)	<ul style="list-style-type: none"> <li>• La fonction Easy Connection (Connexion facile) peut être utilisée avec les applications des smartphones Samsung. Elle vous permet de connecter votre périphérique au même réseau Wi-Fi domestique que celui auquel est connecté votre smartphone.</li> </ul>
<b>Device Authentication</b> (Authentification du périphérique)	<ul style="list-style-type: none"> <li>• La fonction Device Authentication (Authentification du périphérique) peut être utilisée avec les applications des TV intelligentes Samsung lorsque vous acceptez de partager les informations de confidentialité sur le réfrigérateur avec la TV.</li> <li>• La disponibilité de cette fonction dépend du modèle du périphérique.</li> </ul>
<b>Factory Data Reset</b> (Réinitialisation des données d'usine)	<ul style="list-style-type: none"> <li>• Appuyez doucement sur le bouton <b>RESET (RÉINITIALISER)</b> pour redémarrer le réfrigérateur en mode Factory Data Reset (Réinitialisation des données d'usine). Toutes les données de l'utilisateur seront supprimées définitivement. Les données à supprimer incluent les informations du compte, les mémos, les photos et les réglages de l'utilisateur.</li> </ul> <p><b>⚠ ATTENTION</b>          Une fois la réinitialisation des données d'usine terminée, aucune donnée de l'utilisateur ne peut être récupérée.</p>

# Opérations

## Réinitialisation de l'écran

Si vous observez un symptôme anormal sur l'écran, essayez de réinitialiser l'affichage. Cette opération peut permettre de corriger le symptôme.

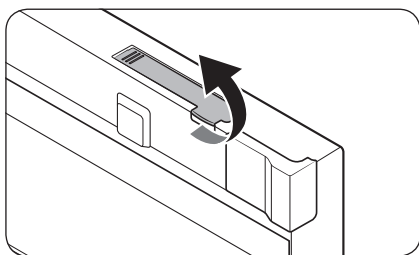

1. Tirez vers le haut pour ouvrir le cache du commutateur de l'écran, situé en haut de la porte du réfrigérateur.

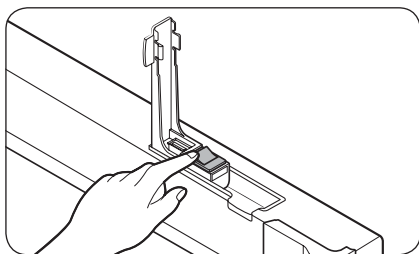

2. Appuyez sur le commutateur de l'écran pour éteindre l'écran. Ensuite, appuyez à nouveau dessus pour réinitialiser l'écran. Vérifiez si l'écran fonctionne normalement.

---

## Application Samsung Smart Home

---

### Installation

Rendez-vous sur Google Play Store, Galaxy Apps ou Apple App Store et recherchez « Samsung Smart Home ». Téléchargez et installez l'application Samsung Smart Home fournie par Samsung Electronics sur votre périphérique intelligent.

#### REMARQUE

- L'application Samsung Smart Home est conçue pour Android 4.0 (ICS) ou une version supérieure, ou pour iOS 7.0 ou une version supérieure. De plus, elle est optimisée pour les smartphones Samsung (séries Galaxy S et Galaxy Note).
- Dans le but d'en améliorer les performances, l'application Samsung Smart Home est soumise à modifications sans préavis ou à une interruption de prise en charge selon la politique du fabricant.
- Les systèmes de codage recommandés incluent WPA/TKIP et WPA2/AES. Tous les protocoles d'authentification par connexion Wi-Fi plus récents ou non standardisés ne sont pas pris en charge.
- Les réseaux sans fil peuvent être affectés par l'environnement de communication sans fil autour.
- Si votre fournisseur de services Internet a enregistré l'adresse MAC de votre ordinateur ou de votre modem à des fins d'identification, il est possible que votre réfrigérateur intelligent Samsung ne parvienne pas à se connecter à Internet. Si c'est le cas, prenez contact avec votre fournisseur de services Internet pour bénéficier d'une assistance technique.
- Les paramètres de pare-feu de votre système réseau peuvent empêcher votre réfrigérateur intelligent Samsung d'accéder à Internet. Prenez contact avec votre fournisseur de services Internet pour bénéficier d'une assistance technique. Si ce symptôme persiste, prenez contact avec un centre d'assistance Samsung local ou un revendeur.
- Pour configurer les paramètres du point d'accès sans fil, reportez-vous au manuel d'utilisation du point d'accès.
- Les réfrigérateurs intelligents Samsung prennent en charge la connexion Wi-Fi 2,4 GHz avec les protocoles IEEE 802.11 b/g/n et Soft-AP (IEEE 802.11 n est recommandé).
- Les routeurs Wi-Fi sans fil non autorisés peuvent ne pas parvenir à se connecter aux réfrigérateurs intelligents Samsung applicables.

### Compte Samsung

Vous devez créer votre compte Samsung pour pouvoir utiliser l'application. Si vous n'avez pas de compte Samsung, suivez les instructions affichées sur l'écran de l'application pour créer un compte Samsung gratuit.

# Opérations

---

## Pour commencer

1. Lancez l'application Samsung Smart Home et connectez-vous à votre compte Samsung. Les personnes utilisant un iPhone doivent saisir les identifiants de connexion à chaque fois qu'ils accèdent à l'application.
2. Sélectionnez **Devices (Appareils)** > l'icône +, puis appuyez doucement sur **Refrigerator (Réfrigérateur)**.
3. Suivez les instructions qui s'affichent à l'écran pour saisir les informations nécessaires relatives au routeur, puis appuyez doucement sur **Next (Suivant)**.
4. Sur l'écran du réfrigérateur, accédez à **Settings (Réglages)**, puis sélectionnez **Easy Connection (Connexion facile)**.
5. Lorsque l'enregistrement du périphérique est terminé, l'icône du réfrigérateur apparaît sur l'application Samsung Smart Home.
6. Appuyez doucement sur l'icône du réfrigérateur pour ouvrir la page relative au réfrigérateur.

## Application Réfrigérateur

### Commande intégrée

Vous pouvez surveiller et contrôler votre réfrigérateur chez vous et lorsque vous êtes en déplacement.

- Appuyez doucement sur l'icône **Refrigerator (Réfrigérateur)** dans l'application Samsung Smart Home pour ouvrir la page Refrigerator (Réfrigérateur).
- Vérifiez l'état de fonctionnement ou l'absence de notifications relatives à votre réfrigérateur et modifiez des options ou des réglages si nécessaire.

### REMARQUE

Certaines options ou certains réglages du réfrigérateur peuvent ne pas être disponibles pour la commande à distance.



## Fonctions clés

Enregistrez vos périphériques domestiques intelligents Samsung sur le serveur Samsung Smart Home pour permettre l'accès à distance.

Présentation du menu

### REMARQUE

Pour des performances et une conception optimales, le contenu de l'application Samsung Smart Home est soumis à modifications sans préavis.



- Appuyez doucement sur le bouton Réfrigérateur (Réfrigérateur) pour ouvrir la page des réglages du réfrigérateur.
- Faites glisser rapidement votre doigt sur l'écran pour passer à la page suivante.

# Opérations

Chat control (Commande de conversation)	Vous pouvez contrôler vos périphériques domestiques intelligents Samsung à distance ou encore vérifier leur état de fonctionnement.
Home view (Ecran d'accueil) (modèles applicables uniquement)	En utilisant la caméra intégrée d'un périphérique domestique intelligent Samsung, vous pouvez surveiller votre salon. Cette fonction est disponible uniquement avec les modèles applicables.
Master key (Passepartout)	La fonction Master key (Passepartout) est conçue pour contrôler le système de verrouillage pour différentes activités de l'utilisateur, telles que quitter la maison, rentrer à la maison, aller au lit la nuit et se réveiller le matin. Cette fonction est disponible uniquement avec les modèles applicables.
Customer service (Service clientèle)	Le manuel d'utilisation peut être téléchargé et les coordonnées de contact du service clientèle sont également fournies.
Settings (Réglages)	Vous pouvez vérifier le périphérique connecté ainsi que les informations du logiciel (version et licences de logiciel open source), ou encore ajouter des périphériques et sélectionner un pays. Vous pouvez simuler le fonctionnement du périphérique actuel à des fins de démonstration.
Food Reminder	Le bouton Food Reminder permet d'afficher l'aperçu de l'intérieur du réfrigérateur en prenant une photo de celui-ci ou en recevant la liste des aliments créée par l'utilisateur.
Shopping List	Le bouton Shopping List permet d'afficher la liste des courses créée par l'utilisateur.
Photo Album (Album photo)	Vous pouvez envoyer des photos présentes dans Photo Album (Album photo) du réfrigérateur vers votre smartphone, ou vice versa.
White Board (Tableau blanc)	Créez un nouveau mémo de tableau blanc à l'aide de la fonction White Board (Tableau blanc) et envoyez-le sur votre smartphone, ou vice versa.

## Réglages du réfrigérateur

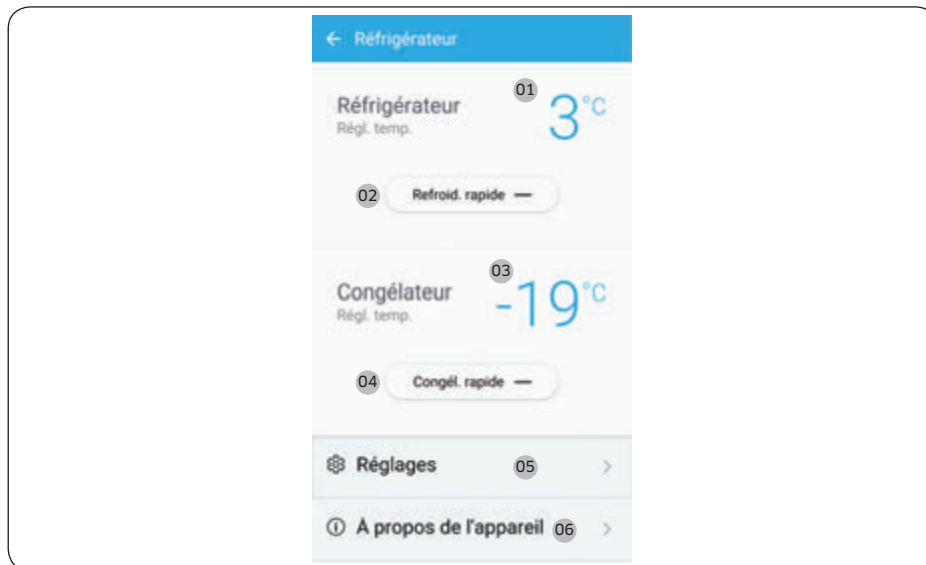

Fridge (Réfrigérateur)	<p><b>01</b> Permet d'afficher la température actuellement réglée pour le réfrigérateur.</p> <p><b>02</b> Vous pouvez activer ou désactiver la fonction Power Cool (Refroidissement rapide) et vérifier les réglages actuels.</p>
Freezer (Congélateur)	<p><b>03</b> Permet d'afficher la température actuellement réglée pour le congélateur.</p> <p><b>04</b> Vous pouvez activer ou désactiver la fonction Power Freeze (Congélation rapide) et vérifier les réglages actuels.</p>
Settings (Réglages)	<p><b>05</b> Sur l'écran Settings (Réglages), vous pouvez surveiller le statut de consommation électrique de votre réfrigérateur, dans le format de votre choix. Les formats pris en charge sont les rapports quotidiens, hebdomadaires ou mensuels de consommation électrique cumulée, couvrant au maximum les 180 derniers jours.</p>

# Opérations

---

<p>About Device (À propos du périphérique)</p>	<p><b>06</b> Permet d'afficher les informations de l'appareil, notamment la version actuelle, un tutoriel, la fonction Self Check (Auto-vérification) et le centre d'assistance. Le manuel d'utilisation peut être téléchargé et les coordonnées de contact du service clientèle sont également fournies.</p> <p><b>Self Check (Auto-vérification)</b></p> <p>En vous reportant à la fonction Self Check (Auto-vérification), vous pouvez vérifier les résultats de diagnostic de votre réfrigérateur. Si le réfrigérateur détecte un problème à vérifier, il affiche des informations détaillées concernant le problème. Elles peuvent être communiquées au service clientèle.</p>
--	---

## Informations relatives au stockage

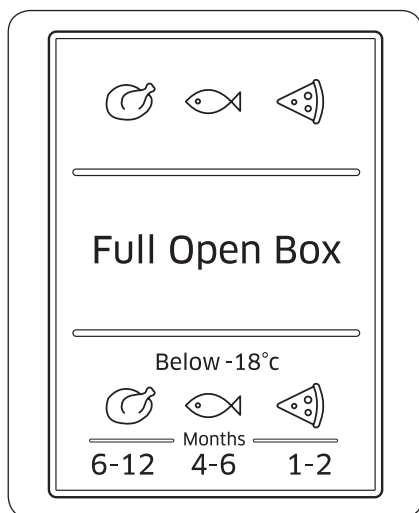

Les chiffres marqués dans la partie inférieure de cette illustration indiquent la période de stockage pour les aliments représentés juste au-dessus. Par exemple, entre 4 et 6 mois pour du poisson.

### Pour congeler des aliments

1. Enveloppez les aliments de façon hermétique avec des matériaux d'emballage adaptés.
2. Rendez l'emballage hermétique.
3. Étiquetez l'emballage en indiquant son contenu et la date.

### Matériaux d'emballage

- Les matériaux adaptés pour emballer des aliments sont les suivants : film plastique, feuille soufflée en polyéthylène, papier aluminium et glacières.
- Les matériaux inadaptés pour emballer des aliments sont les suivants : papier d'emballage, papier ingraissable, cellophane, sacs-poubelles et sacs de courses usagés.

### Matériaux d'hermétisation

rubans élastiques, clips en plastique, ficelle, ruban adhésif résistant au froid ou d'autres matériaux similaires. Les sacs et feuilles soufflées en polyéthylène peuvent être rendus hermétiques à l'aide d'un isolant de film.

# Opérations

---

## Période de stockage des aliments surgelés

La période de stockage diffère selon le type d'aliments et la température de stockage. Les spécifications suivantes sont basées sur une température de -18 °C (0 °F).

- Volaille fraîche (poulets entiers), viande fraîche (steaks, rôtis) : jusqu'à 12 mois
- Poisson (poisson maigre, poisson cuit), crevette fraîche, coquilles Saint Jacques, calmars : jusqu'à 6 mois
- Pizzas, saucisses : jusqu'à 2 mois

### REMARQUE

Pour en savoir plus, consultez le site Web de la FDA (<http://www.fda.gov/>).

## Décongélation

Vous pouvez décongeler les aliments surgelés des manières suivantes :

- Naturellement à température ambiante
- Naturellement dans le réfrigérateur
- En utilisant un four électrique avec ou sans apport de chaleur
- En utilisant un four à micro-ondes

### REMARQUE

- Ne recongelez pas des aliments décongelés. Certaines parties des aliments peuvent ne pas se congeler complètement.
- Ne stockez pas les aliments surgelés plus longtemps que la durée maximale de stockage.

# Maintenance

## Inversion de la porte (modèles applicables uniquement)

L'inversion de la porte doit être effectuée par du personnel d'entretien agréé Samsung, à vos propres frais, car ce type d'entretien n'est pas couvert par la Garantie.

### ⚠ AVERTISSEMENT

- Une mauvaise inversion ou les dommages subis par le matériel en raison de l'intervention d'agences non agréées ne sont pas couverts par la Garantie.
- Assurez-vous que le réfrigérateur est débranché de la source d'alimentation avant de procéder à l'inversion.
- Vous devez attendre au moins une heure après la réalisation de l'inversion de la porte. Cela permet d'éviter tout risque d'électrocution.

### Outils requis (non fournis)

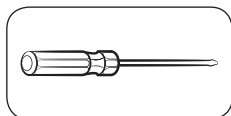

Tournevis cruciforme

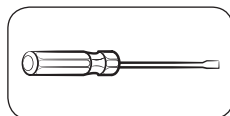

Tournevis à tête plate



Clé de 11 mm  
(pour l'axe de charnière)

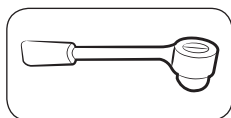

Clé à douille de 8 mm  
(pour les boulons)

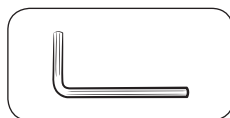

Clé hexagonale de 5 mm  
(pour la charnière centrale)

### Accessoires

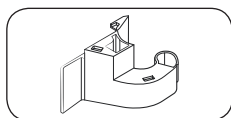

Cache de charnière (gauche)

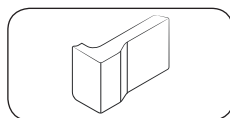

Cache d'interstice (gauche)

### ⚠ ATTENTION

Tout au long de la procédure d'inversion, tenez toutes les petites pièces (vis, obturateurs, etc.) du réfrigérateur hors de portée des enfants ou des bébés, pour des raisons de sécurité.

# Maintenance

## Instructions étape par étape

### ÉTAPE 1 Retirer la porte du réfrigérateur

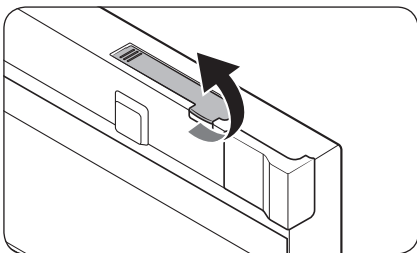

1. Ouvrez la porte du réfrigérateur et tirez vers le haut pour ouvrir le cache du commutateur de l'écran.

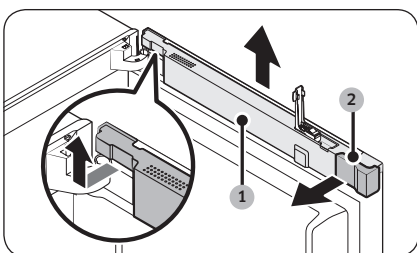

2. Soulevez le **cache des câbles** (1) et retirez le **cache d'interstice** (2). Tournez le cache des câbles vers l'avant de 90 degrés, puis poussez vers le haut pour le retirer.

#### REMARQUE

Conservez le **cache d'interstice** en lieu sûr. Vous en aurez besoin lorsque vous remettrez la porte en position initiale (avant d'inverser la porte).

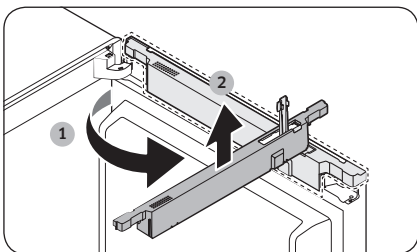

3. Retirez le **cache du cadre supérieur** (3) au niveau du coin inférieur gauche, puis en haut. Puis, sortez-le en tirant vers l'avant.

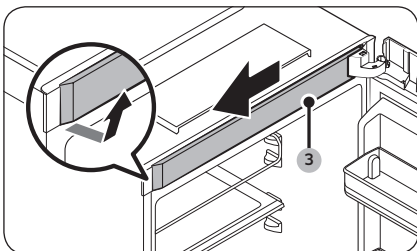



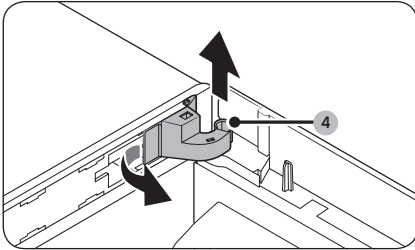

- Retirez le côté gauche du **cache de charnière (4)** pour l'enlever, puis soulevez légèrement le bas pour l'extraire.

**⚠ ATTENTION**

Lors du retrait du **cache de charnière**, faites attention à ne pas endommager les connecteurs et les câbles situés sur ou autour de la porte du réfrigérateur.

**📖 REMARQUE**

Conservez le **cache de charnière** en lieu sûr. Vous en aurez besoin lorsque vous remettez la porte en position initiale (avant d'inverser la porte).

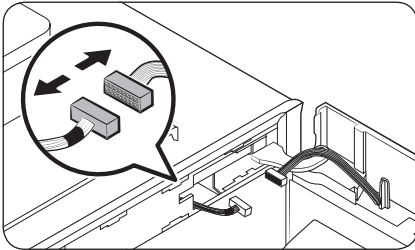

- Débranchez les connecteurs situés sur ou autour de la porte du réfrigérateur. Desserrez les vis au niveau de la **charnière supérieure (5)** pour la retirer.

**⚠ ATTENTION**

Afin d'éviter que la porte du réfrigérateur ne tombe, assurez-vous de la tenir fermement lors du retrait de la charnière supérieure.

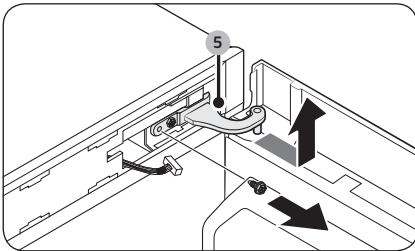

# Maintenance

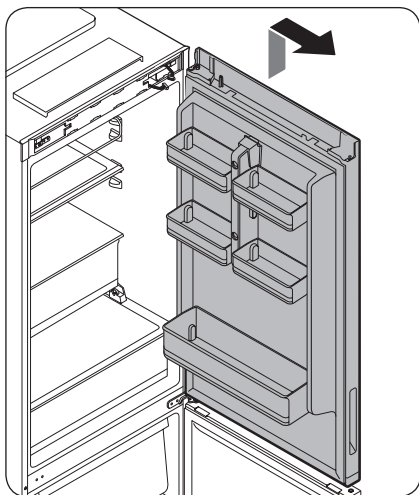

6. Une fois la charnière supérieure retirée, soulevez pour retirer la porte du réfrigérateur. Conservez la porte en lieu sûr.

**⚠ ATTENTION**

La porte est lourde. Afin d'éviter tout dommage ou blessures, faites preuve de prudence lors du retrait de la porte.

## ÉTAPE 2 Retirez la porte du congélateur

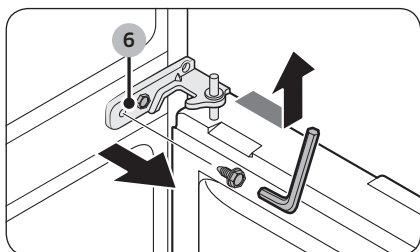

1. Ouvrez la porte du congélateur et retirez la **charnière centrale (6)** en desserrant les vis.
  - Utilisez la clé hexagonale de 5 mm pour retirer les boulons.

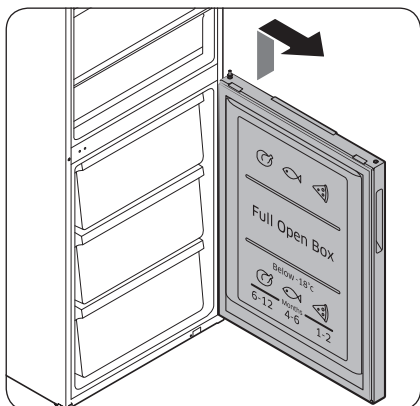

2. Soulevez légèrement pour retirer la porte du congélateur.

# Maintenance

## ÉTAPE 3 Inverser les systèmes de fermeture automatique

Sur la porte du congélateur

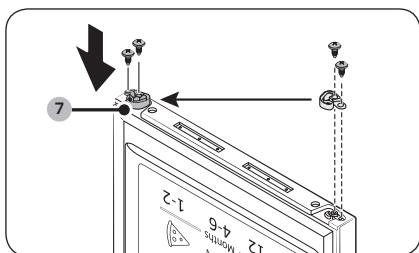

1. Sur la porte du congélateur, retirez le **levier du système de fermeture automatique (7)** en desserrant les vis sur le levier et les vis sur le côté opposé.
2. Insérez le **levier du système de fermeture automatique (7)** sur le côté opposé, puis serrez les vis.

Sur la porte du réfrigérateur

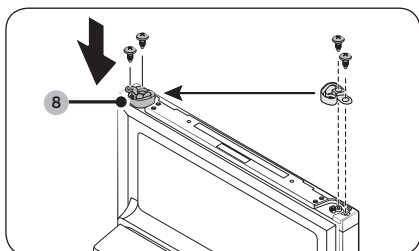

1. Sur la porte du réfrigérateur, retirez le **levier du système de fermeture automatique (8)** en desserrant les vis sur le levier et les vis sur le côté opposé.
2. Insérez le **levier du système de fermeture automatique (8)** sur le côté opposé, puis serrez les vis.

## ÉTAPE 4 Remettre en place la porte du congélateur

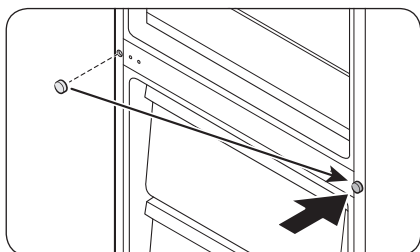

1. Utilisez un tournevis à tête plate pour retirer l'**obturateur de la vis**. Ensuite, placez l'**obturateur de la vis** sur le côté opposé.

### ⚠ ATTENTION

Afin d'éviter tout dommage physique, faites preuve de prudence lors du retrait de l'**obturateur de la vis**.

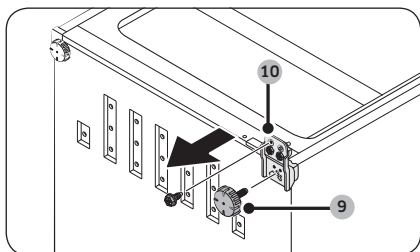

2. Allongez au sol le réfrigérateur avec précaution. Ensuite, retirez les vis au niveau du pied de mise à niveau (9) et de la charnière inférieure (10).

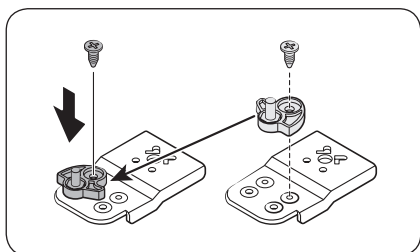

3. Utilisez une clé de 11 mm pour retirer l'**axe de la charnière** au niveau de la charnière inférieure. Ensuite, insérez le **protecteur du système de fermeture automatique** comme indiqué.

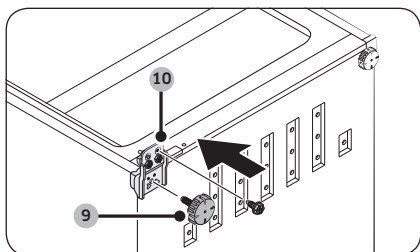

4. Insérez la **charnière inférieure** (10) sur le côté opposé. Insérez ensuite le **pied de mise à niveau** (9).
5. Insérez la porte du congélateur et insérez-la dans la charnière inférieure. Redressez ensuite le réfrigérateur avec précaution.

# Maintenance

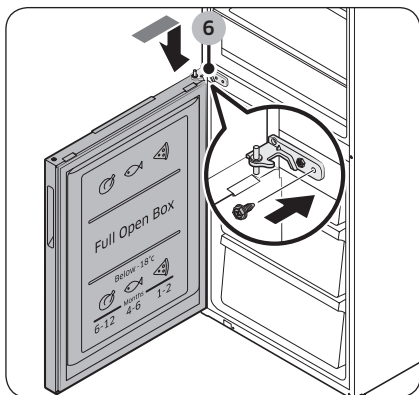

6. Réinsérez la charnière centrale (6) qui a été retirée à l'étape 2.
  - Retirez la rondelle au niveau de la charnière centrale. Ensuite, retournez la rondelle avant de réinsérer la charnière centrale en haut de la porte du congélateur.

## ÉTAPE 5 Remettre en place la porte du réfrigérateur

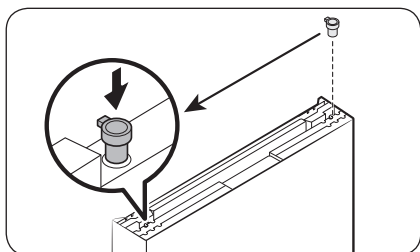
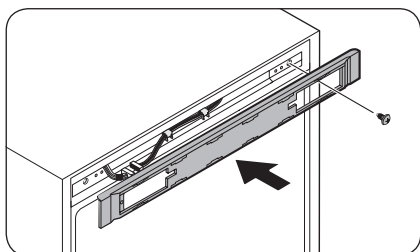
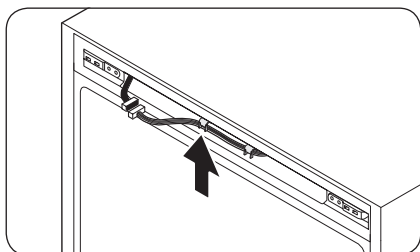
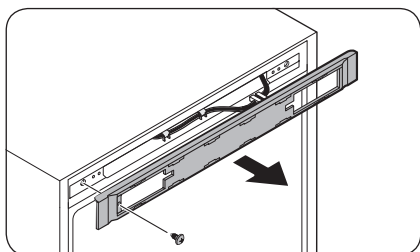

1. Desserrez et retirez les vis supérieures du réfrigérateur. Ensuite, retirez le **cache des commandes**.

2. Déplacez les connecteurs et les câbles sur le côté opposé. Insérez le **cache des commandes**, puis serrez les vis sur le côté opposé.

• Utilisez un tournevis à tête plate pour retirer la **charnière à œillet** en haut de la porte du réfrigérateur. Ensuite, insérez la charnière sur le côté opposé.

# Maintenance

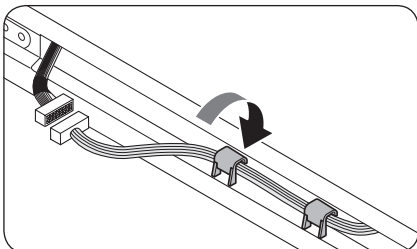

3. Branchez les câbles au niveau de la porte du réfrigérateur sur le côté opposé. Fixez les câbles en place à l'aide du crochet.

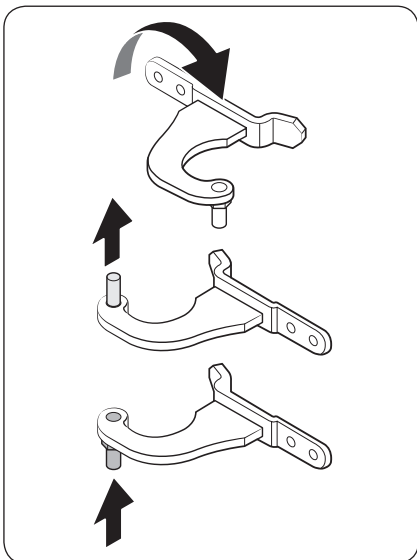

4. Retournez la charnière supérieure (5) comme indiqué. Retirez l'axe au niveau de la charnière, puis réinstallez la charnière sur le côté opposé.

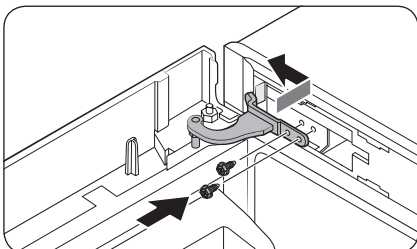

5. Insérez la charnière supérieure (5) en haut à gauche de la porte du réfrigérateur, en commençant par le côté le plus court. Installez la porte du réfrigérateur en insérant la charnière supérieure puis la charnière centrale. Ensuite, serrez les vis de la charnière supérieure.



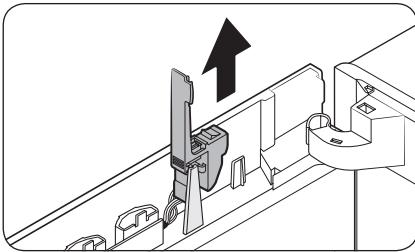

6. Tirez vers le haut pour retirer le commutateur de l'écran.

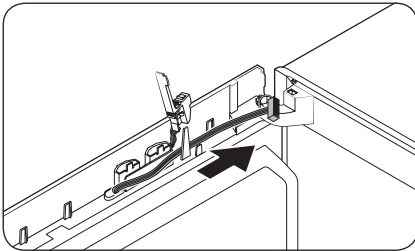

7. Déplacez les câbles vers le côté opposé et fixez-les sur le crochet interne sur le côté opposé.

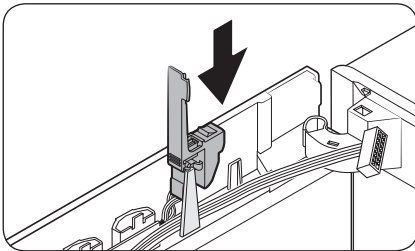

8. Réinsérez le commutateur de l'écran dans sa position d'origine.

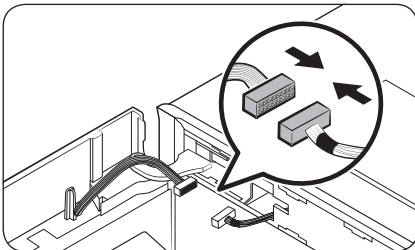

9. Branchez les connecteurs au niveau de la porte du réfrigérateur et de l'unité principale. Ensuite, fixez les câbles en place sur le crochet interne du cache de charnière (gauche) en option.

# Maintenance

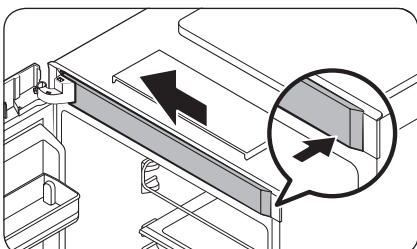
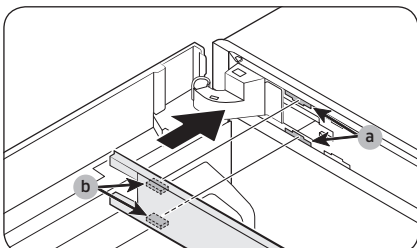
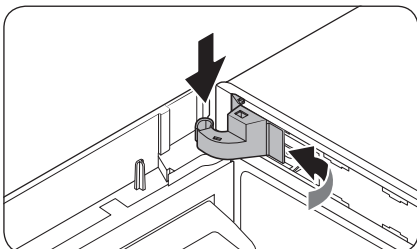
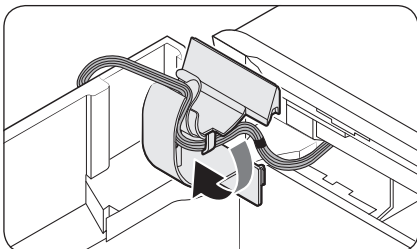

10. Insérez le cache de charnière sur la charnière supérieure, en commençant par le côté droit. Ensuite, pressez le bas du cache pour le mettre en place.

**⚠ ATTENTION**

Assurez-vous que tous les câbles et connecteurs ne sont pas coincés au milieu.

11. Insérez le cache du cadre supérieur avec la pièce (b) insérée dans la pièce (a), en diagonale. Ensuite, faites glisser l'extrémité du cache vers la gauche pour le verrouiller en place.

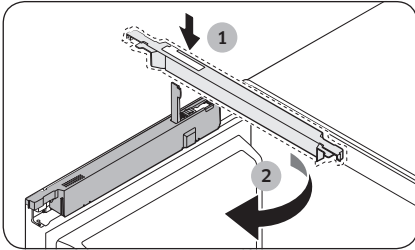

12. Avec le cache du commutateur de l'écran ouvert, insérez le **cache des câbles (1)** et tournez-le vers l'arrière. Ensuite, insérez le **cache d'interstice (gauche)** et fermez le **cache des câbles**.

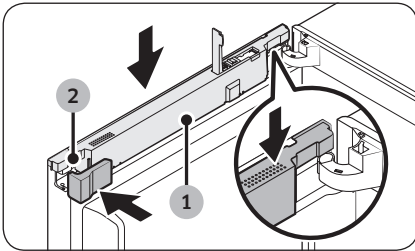

13. Pressez vers le bas pour fermer le cache du commutateur de l'écran.

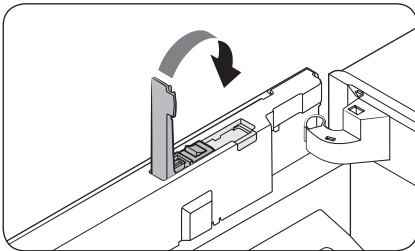

**REMARQUE**

Il se peut que vous souhaitiez remettre les portes en position initiale (avant d'inverser la porte). Dans ce cas, reportez-vous aux instructions ci-dessus, mais inversez les portes, les charnières et les caches pour les remettre en position initiale.

# Maintenance

## Utilisation et entretien

### Clayettes (réfrigérateur/congélateur)

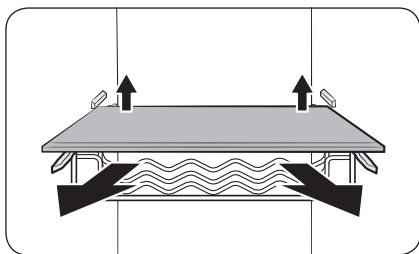

1. Pour retirer la clayette, tenez-la à deux mains et soulevez-la pour la retirer des crochets arrière. Puis, tirez-la à moitié vers l'avant.

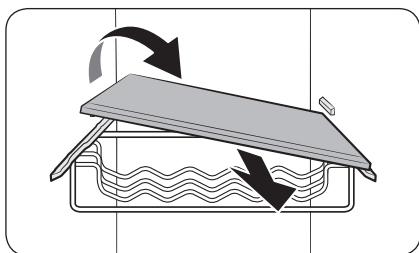

2. Une fois la clayette située entre les crochets, inclinez-la vers l'avant de plus de 45°, comme indiqué.

### Barre de retenue de la porte

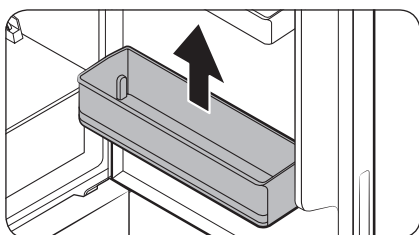

Pour retirer la barre de retenue d'une porte, tenez le bac par l'avant et soulevez-le doucement pour le retirer.



### Casier à bouteilles de vin (modèles applicables uniquement)

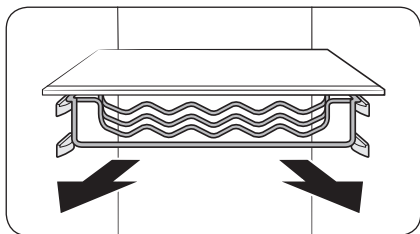

#### ⚠ ATTENTION

Pour ouvrir le casier à bouteilles de vin en le faisant glisser, assurez-vous de le tenir à deux mains. Sinon, il va s'affaisser vers l'arrière et vous risquez de faire tomber les aliments présents sous le casier à bouteilles de vin.

### Boîte à température réglable (modèles applicables uniquement)

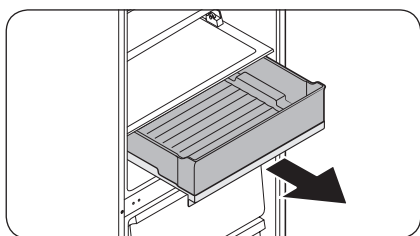

1. Tenez la poignée avant de la boîte à température réglable et faites-la glisser pour l'ouvrir.

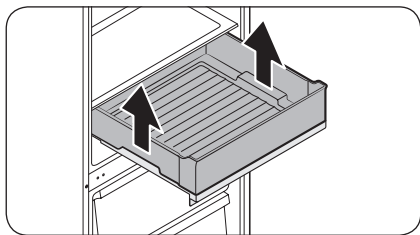

2. Une fois la boîte à température réglable entièrement ouverte, attrapez les poignées latérales et retirez-la.

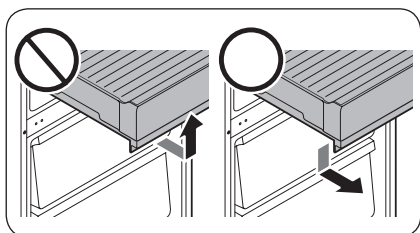

#### ⚠ ATTENTION

- Ne tenez pas la boîte à température réglable par les autres côtés, mais seulement par la poignée avant. Sinon elle peut ne pas s'ouvrir ou glisser lors de l'ouverture.



# Maintenance



## ⚠ ATTENTION

- Ne placez pas d'aliments ou d'objets sur la boîte à température réglable. La porte ne fermerait pas correctement.

## Compartment à température réglable (modèles applicables uniquement)

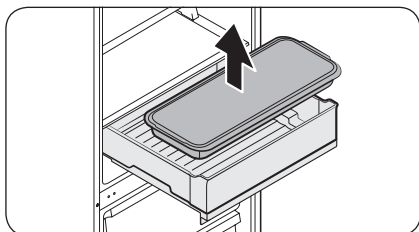

Le compartiment à température réglable peut être positionné sur la boîte à température réglable, ou être utilisé avec un four si vous le souhaitez. Lorsque vous utilisez le compartiment à température réglable avec un four, retirez le couvercle du bac.

## ⚠ ATTENTION

- Le compartiment à température réglable n'est pas conçu pour une utilisation avec des fours à micro-ondes.
- Le compartiment à température réglable risque de geler sur ou à l'intérieur de la boîte à température réglable.
- Veillez à ne pas faire tomber le couvercle du bac.

## Tiroir du congélateur

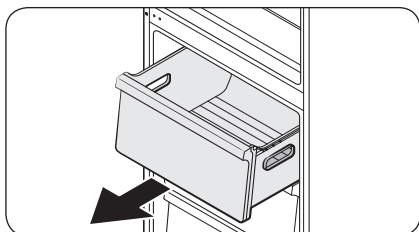

Soulevez doucement l'avant du tiroir et faites-le glisser pour le retirer.

## ⚠ ATTENTION

- Assurez-vous de tenir le tiroir par la poignée lors de son déplacement.
- Faites attention à ne pas faire tomber le tiroir. Vous risqueriez de vous blesser.

## Clé USB

Si vous ne parvenez pas à insérer une clé USB (non fournie), suivez les étapes ci-après pour retirer la clé USB puis réessayez.

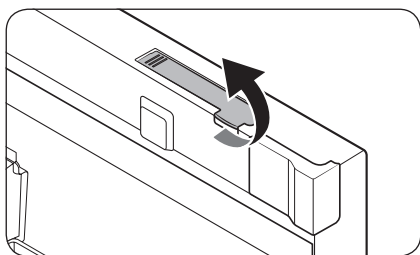

1. Ouvrez la porte du réfrigérateur et tirez vers le haut pour ouvrir le cache du commutateur de l'écran.

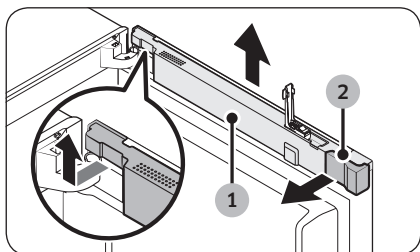

2. Soulevez le cache des câbles (1) et retirez le cache d'interstice (2).

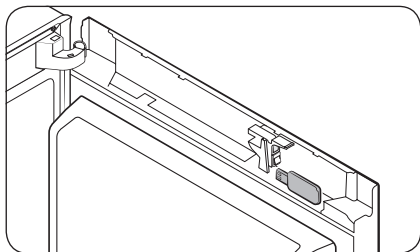

3. Retirez la clé USB.

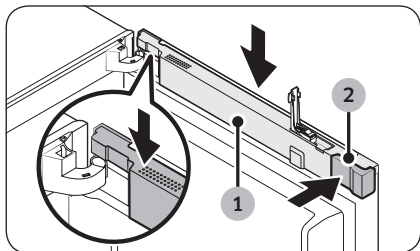

4. Insérez le cache d'interstice (2) et fermez le cache des câbles (1).

# Maintenance

---

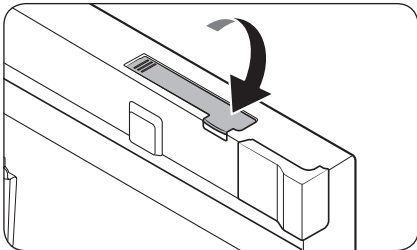

5. Pressez vers le bas pour fermer le cache du commutateur de l'écran.

**⚠ ATTENTION**

Faites attention à ne pas coincer les câbles dans le cache.





---

## Nettoyage

---

### Intérieur et extérieur

#### AVERTISSEMENT

- N'utilisez pas de benzène, de diluant ou nettoyant domestique/pour voiture, comme du Clorox™, pour le nettoyage. Ces produits risquent d'endommager la surface du réfrigérateur et de provoquer un incendie.
- Évitez de vaporiser de l'eau directement sur le réfrigérateur. Cela risque de provoquer une électrocution.
- Ne mettez pas les doigts ni d'autres objets dans l'orifice du distributeur.

À l'aide d'un chiffon sec, retirez régulièrement tous les corps étrangers, tels que la poussière ou l'eau, au niveau des broches de la fiche d'alimentation et des points de contact.

1. Débranchez le cordon d'alimentation.
2. Utilisez un chiffon doux non pelucheux humidifié ou une serviette en papier pour nettoyer l'intérieur et l'extérieur du réfrigérateur.
3. Ensuite, utilisez un chiffon sec ou une serviette en papier pour bien sécher les surfaces.
4. Branchez le cordon d'alimentation.

### Caméra d'aperçu intérieur

Si les lentilles de caméra sont contaminées, l'aperçu de l'intérieur sera trouble ou flou. Ceci est dû à l'humidité qui peut se former sur la lentille de la caméra lors de l'ouverture ou la fermeture de la porte, aux empreintes de doigts ou d'autres impuretés qui restent sur la lentille. Si tel est le cas, nettoyez la lentille.

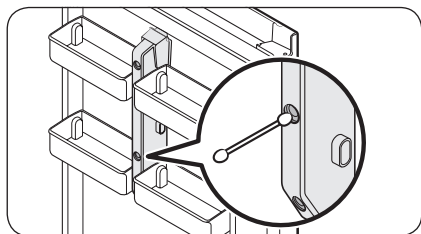

#### REMARQUE

Utilisez un coton-tige ou un chiffon en microfibre pour nettoyer la caméra située au milieu de la porte du réfrigérateur.

---

## Remplacement

---

### Ampoules LED

Pour changer les ampoules du réfrigérateur, prenez contact avec votre centre d'assistance Samsung local.

#### AVERTISSEMENT

- Les ampoules ne sont pas remplaçables par l'utilisateur. N'essayez pas de remplacer une ampoule par vous-même. Il existe un risque d'électrocution.



# Dépannage

Avant d'appeler pour obtenir de l'aide, parcourez les points de vérification ci-dessous. Tous les appels d'assistance concernant des situations normales (autres que des cas de défauts) seront facturés à l'utilisateur.

## Généralités

### Température

Symptôme	Causes possibles	Solution
Le réfrigérateur/ congélateur ne fonctionne pas. La température du réfrigérateur/ congélateur est élevée.	• Le cordon d'alimentation n'est pas branché correctement.	• Branchez correctement le cordon d'alimentation.
	• La molette de contrôle de la température n'est pas réglée correctement.	• Baissez la température.
	• Le réfrigérateur se trouve à proximité d'une source de chaleur ou est exposé à la lumière directe du soleil.	• Assurez-vous que le réfrigérateur n'est pas exposé à la lumière directe du soleil et qu'il n'est pas à proximité d'une source de chaleur.
	• Le dégagement entre le réfrigérateur et les côtés/l'arrière n'est pas suffisant.	• Assurez-vous de laisser au moins 5 cm à l'arrière et sur les côtés.
	• Le mode Vacation (Vacances) est activé.	• Désactivez le mode Vacation (Vacances).
	• Le réfrigérateur est en surcharge. Des aliments bloquent les orifices de ventilation du réfrigérateur.	• Ne surchargez pas le réfrigérateur. Ne laissez pas des aliments bloquer la ventilation.
Le réfrigérateur/ congélateur refroidit trop.	• La molette de contrôle de la température n'est pas réglée correctement.	• Augmentez la température.

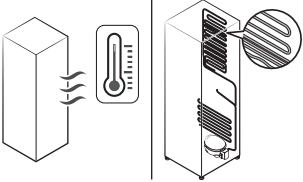

Symptôme	Causes possibles	Solution
La paroi intérieure est chaude.	<ul style="list-style-type: none"> <li>Le réfrigérateur dispose de tuyaux résistants à la chaleur dans la paroi intérieure.</li> </ul>	<ul style="list-style-type: none"> <li>Pour prévenir la formation de condensation, le réfrigérateur est équipé de tuyaux résistants à la chaleur sur les coins avant. Lorsque la température ambiante augmente, cet équipement peut ne pas fonctionner efficacement. Il ne s'agit pas d'un dysfonctionnement du système.</li> </ul> 

## Odeurs

Symptôme	Causes possibles	Solution
Le réfrigérateur dégage des odeurs.	<ul style="list-style-type: none"> <li>Aliments abîmés.</li> </ul>	<ul style="list-style-type: none"> <li>Nettoyez le réfrigérateur et retirez les aliments abîmés.</li> </ul>
	<ul style="list-style-type: none"> <li>Aliments très odorants.</li> </ul>	<ul style="list-style-type: none"> <li>Assurez-vous que les aliments à forte odeur sont emballés de manière hermétique.</li> </ul>

## Givre

Symptôme	Causes possibles	Solution
Présence de givre autour des orifices de ventilation.	<ul style="list-style-type: none"> <li>Des aliments bloquent les orifices de ventilation.</li> </ul>	<ul style="list-style-type: none"> <li>Assurez-vous qu'aucun aliment ne bloque les orifices de ventilation du réfrigérateur.</li> </ul>
Présence de givre sur les parois intérieures.	<ul style="list-style-type: none"> <li>La porte est mal fermée.</li> </ul>	<ul style="list-style-type: none"> <li>Assurez-vous que les aliments ne bloquent pas la porte. Nettoyez le joint de la porte.</li> </ul>
Les fruits ou légumes sont congelés.	<ul style="list-style-type: none"> <li>Les fruits ou légumes sont stockés dans la Fresh/Chef Zone (Zone fraîche/chef).</li> </ul>	<ul style="list-style-type: none"> <li>La Fresh/Chef Zone (Zone fraîche/chef) est réservée à la viande/au poisson.</li> </ul>



# Dépannage

---

## Condensation

Symptôme	Causes possibles	Solution
De la condensation se forme sur les parois intérieures.	<ul style="list-style-type: none"><li>• Si la porte est laissée ouverte, de l'humidité pénètre dans le réfrigérateur.</li></ul>	<ul style="list-style-type: none"><li>• Éliminez l'humidité et ne laissez pas la porte ouverte pendant une période prolongée.</li></ul>
	<ul style="list-style-type: none"><li>• Aliments avec une forte teneur en humidité.</li></ul>	<ul style="list-style-type: none"><li>• Assurez-vous que les aliments sont emballés de manière hermétique.</li></ul>

## Entendez-vous des sons anormaux provenant du réfrigérateur ?

Avant d'appeler pour obtenir de l'aide, parcourez les points de vérification ci-dessous. Tous les appels d'assistance concernant des bruits normaux seront facturés à l'utilisateur.

**Ces sons sont tout à fait normaux.**

- Lorsque vous commencez ou terminez une opération, il se peut que le réfrigérateur émette des sons similaires à l'allumage du moteur d'une voiture. Lorsque l'opération se stabilise, les sons s'atténuent.

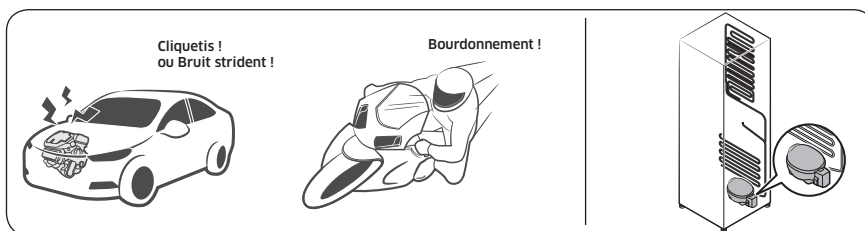

- Lorsque le ventilateur est en marche, ces sons peuvent être émis. Lorsque le réfrigérateur atteint la température réglée, aucun son de ventilateur n'est émis.

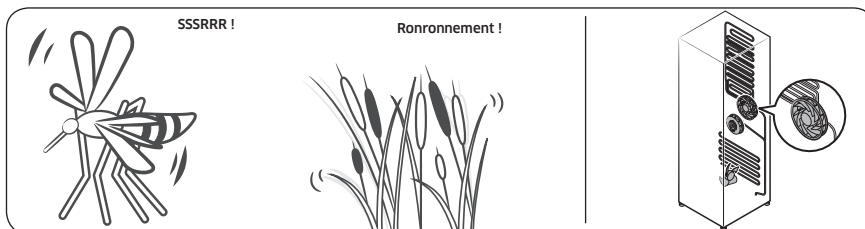

- Pendant le cycle de décongélation, il se peut que de l'eau goutte sur la résistance de décongélation, générant alors des sons de grésillement.

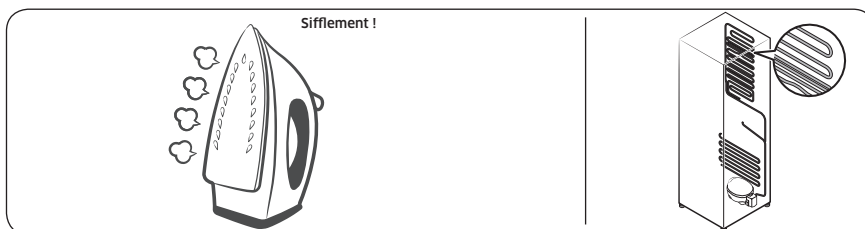

# Dépannage

- À mesure que le réfrigérateur refroidit ou congèle, du gaz réfrigérant circule dans les tuyaux hermétiques, provoquant alors des sons de bouillonnement.

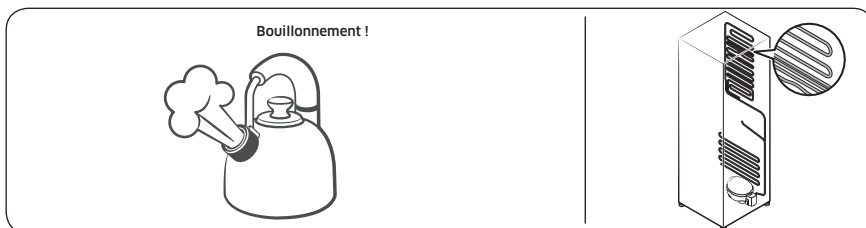

- À mesure que la température du réfrigérateur augmente ou baisse, les pièces en plastique se contractent ou se détendent, créant alors des bruits de cognement. Ces bruits sont produits pendant le cycle de décongélation ou lorsque les pièces électroniques fonctionnent.

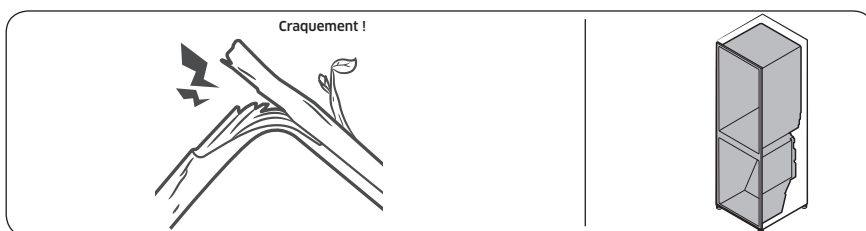

- Pour les modèles avec machine à glaçons : Lorsque la vanne d'eau s'ouvre pour remplir la machine à glaçons, des sons de bourdonnement peuvent être émis.
- En raison de l'égalisation de la pression lors de l'ouverture et de la fermeture de la porte du réfrigérateur, des sons de souffle peuvent être émis.

## Application Samsung Smart Home

Symptôme	Action
L'application « Samsung Smart Home » est introuvable sur le marché des applications.	<ul style="list-style-type: none"><li>• L'application Samsung Smart Home est disponible sur les smartphones qui disposent du système Android 4.0 (ICS) ou une version supérieure, ou du système iOS 7.0 ou une version supérieure.</li></ul>
L'application Samsung Smart Home ne fonctionne pas.	<ul style="list-style-type: none"><li>• L'application Samsung Smart Home est disponible sur les modèles applicables uniquement.</li><li>• L'ancienne application Samsung Smart Refrigerator ne peut pas se connecter à des modèles pour Samsung Smart Home.</li></ul>
L'application Samsung Smart Home est installée mais n'est pas connectée à mon réfrigérateur.	<ul style="list-style-type: none"><li>• Vous devez vous connecter à votre compte Samsung pour pouvoir utiliser l'application.</li><li>• Assurez-vous que votre routeur fonctionne normalement.</li><li>• Si vous n'avez pas connecté votre réfrigérateur à l'application Samsung Smart Home une fois l'application installée, vous devez établir la connexion à l'aide de la fonction de l'application permettant d'enregistrer un périphérique.</li></ul>
Impossible de se connecter à l'application.	<ul style="list-style-type: none"><li>• Vous devez vous connecter à votre compte Samsung pour pouvoir utiliser l'application.</li><li>• Si vous n'avez pas de compte Samsung, suivez les instructions affichées sur l'écran de l'application pour en créer un.</li></ul>
Un message d'erreur apparaît lorsque j'essaie d'enregistrer mon réfrigérateur.	<ul style="list-style-type: none"><li>• La fonction Easy Connection (Connexion facile) peut échouer en raison de la distance par rapport à votre point d'accès ou à cause d'interférences électriques provenant de l'environnement. Attendez un moment puis réessayez.</li></ul>
L'application Samsung Smart Home est bien connectée à mon réfrigérateur mais ne fonctionne pas.	<ul style="list-style-type: none"><li>• Quittez puis relancez l'application Samsung Smart Home, ou déconnectez et reconnectez le routeur.</li><li>• Débranchez le cordon d'alimentation du réfrigérateur, puis branchez-le à nouveau après 1 minute.</li></ul>

# Dépannage

## Écran LCD

Symptôme	Action
Impossible de le connecter à ma TV.	<ul style="list-style-type: none"><li>• Ce réfrigérateur peut uniquement être connecté à des TV intelligentes Samsung de la série 6400 ou à des modèles supérieurs commercialisés à partir de 2015. Veuillez d'abord vérifier le nom du modèle de votre TV.</li><li>• Les connexions au réseau peuvent être temporairement affectées. Éteignez votre TV, puis réessayez.</li></ul>
L'image de l'aperçu intérieur semble bombée.	<ul style="list-style-type: none"><li>• Les bords de l'image de l'aperçu intérieur peuvent sembler bombés. Cela est dû à la lentille convexe.</li><li>• L'image de l'aperçu intérieur peut être incomplète en raison des angles morts sur les bords gauche et droit ou être tramée selon la disposition des aliments. Assurez-vous de placer les aliments au centre et devant.</li></ul>
La mesure affichée sur le Fridge Manager (Gestionnaire de réfrigérateur) est incorrecte.	<ul style="list-style-type: none"><li>• Les conditions affichées peuvent différer de la température réelle.</li></ul>



# Mémo

---

# Mémo

---

# Mémo

---

## REMARQUE

Par la présente, Samsung Electronics déclare que l'appareil de type matériel radio est conforme à la Directive 2014/53/UE.

L'intégralité du texte de la déclaration de conformité de l'UE est disponible sur l'adresse Internet suivante : La déclaration de conformité officielle est accessible à l'adresse <http://www.samsung.com>, en cliquant sur Support (Assistance) > Search Product Support (Obtenir une assistance produits), puis en entrant le nom du modèle.

	Plage de fréquences	Puissance de l'émetteur (maximale)
Connexion Wi-Fi	Entre 2412 et 2472 MHz	20 dBm
Connexion Bluetooth	Entre 2402 et 2480 MHz	20 dBm

## Comment contacter Samsung dans le monde

Si vous avez des suggestions ou des questions concernant les produits Samsung, veuillez contacter le Service Consommateurs Samsung.

Pays	Centre d'appels	Site Web
UK	0330 SAMSUNG (7267864)	<a href="http://www.samsung.com/uk/support">www.samsung.com/uk/support</a>
IRELAND (EIRE)	0818 717100	<a href="http://www.samsung.com/ie/support">www.samsung.com/ie/support</a>
GERMANY	06196 9340275 [HHP] 06196 9340224	<a href="http://www.samsung.com/de/support">www.samsung.com/de/support</a>
FRANCE	01 48 63 00 00	<a href="http://www.samsung.com/fr/support">www.samsung.com/fr/support</a>
ITALIA	800-SAMSUNG (800.7267864)	<a href="http://www.samsung.com/it/support">www.samsung.com/it/support</a>
SWITZERLAND	0800 726 78 64 (0800-SAMSUNG)	<a href="http://www.samsung.com/ch/support">www.samsung.com/ch/support</a> (German) <a href="http://www.samsung.com/ch_fr/support">www.samsung.com/ch_fr/support</a> (French)



DA68-03511A-06