

Nikon

DIGITALE CAMERA

Z 6 III

Gebruikshandleiding

- Lees dit document grondig door voordat u de camera gebruikt.
- Om correct gebruik van de camera te verzekeren, vergeet niet "Voor uw veiligheid" te lezen (pagina 8).
- Bewaar dit document na het lezen op een gemakkelijk toegankelijke plaats voor later gebruik.



Scannen voor gedetailleerde
bedieningsinstructies.

Naslaggids Nikon Z6III



NI

Voordat u begint

De Z6III Gebruikshandleiding en Naslaggids

Naast deze *Gebruikshandleiding* is er een *Naslaggids* beschikbaar voor uw camera.

De Gebruikshandleiding (dit document)

De *Gebruikshandleiding* beschrijft de basisfuncties van de camera.



De Naslaggids

Camerafuncties en -bewerkingen worden beschreven in een *Naslaggids*, een aanvulling op de *Gebruikshandleiding*. De *Naslaggids* kan worden bekeken op computers, smartphones en tablets.



Bekijk de *Naslaggids* (Online):



<https://onlinemanual.nikonimglib.com/z6III/nl/>



Download de *Naslaggids* (PDF):



Objectieven gebruiken

Raadpleeg voor meer informatie over het gebruik van objectieven de objectiefdocumentatie die beschikbaar is vanaf het Nikon Download Center.

Z6III Model Name: N2214

De Z6III Gebruikshandleiding en Naslaggids

Het Nikon Download Center

Documentatie voor digitale camera's, NIKKOR-objectieven en flitsers is beschikbaar via het Nikon Download Center, net als firmware-updates en NX Studio en andere software.

<https://downloadcenter.nikonimglib.com/>



Nikon-software downloaden

● **Computersoftware**

Nikon-software is beschikbaar via het Nikon Download Center.

NX Studio: Foto's en video's bekijken en bewerken die met Nikon digitale camera's zijn gemaakt.

● **Apps voor smartapparaat**

Apps voor smartapparaten zijn beschikbaar in de Apple App Store® en op Google Play™.

SnapBridge: Download foto's en video's naar uw smartapparaat via een draadloze verbinding.

Tip: Nikon gebruikersondersteuning

Mocht u technische ondersteuning nodig hebben, dan bieden we een aantal opties.

- **Voor gebruikers in de V.S.:** <https://www.nikonusa.com/>
 - **Voor gebruikers in Canada:** <https://www.nikon.ca/>
 - **Voor gebruikers in Mexico:** <https://www.nikon.com.mx/>
 - **Voor gebruikers in Latijns-Amerika:**
<https://www.nikonamericalatina.com/>
 - **Voor gebruikers in Europa:** <https://www.nikoneurope.com/>
 - **Voor gebruikers in Azië, Oceanië, het Midden-Oosten en Afrika:**
<https://www.nikon-asia.com/>
-

Pakketinhoud

Controleer of alle hier genoemde items met uw camera zijn meegeleverd.

- Camerabody

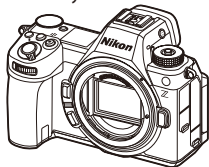



- BS-1 afdekkapje accessoireschoen (wordt bevestigd aan camera geleverd)
- DK-29 rubberen oogschelp (wordt bevestigd aan camera geleverd)
- Geheugenkaarten worden afzonderlijk verkocht.
- BF-N1 bodydop
- EN-EL15c oplaadbare Li-ionbatterij met afdekkapje
- HDMI-/USB-kabelklem
- AN-DC26 riem
- USB-kabel met Type-C-aansluitingen aan beide uiteinden
- *Gebruikshandleiding*
- Garantie (afgedrukt op de achterkant van deze handleiding)

Over dit document

Symbolen

Dit document maakt gebruik van de volgende symbolen. Gebruik ze om de informatie te vinden die u nodig heeft.

| | |
|---|---|
|  | Dit pictogram duidt opmerkingen aan, informatie die moet worden gelezen voordat dit product in gebruik wordt genomen. |
| Tip | Dit pictogram duidt tips aan, extra informatie die handig kan zijn bij het gebruik van dit product. |
|  | Dit pictogram verwijst naar andere secties in dit document. |

Conventies

- Deze camera gebruikt CFexpress- (Type B), XQD-, SD-, SDHC- en SDXC-geheugenkaarten. Alle typen geheugenkaarten worden in dit document steeds "geheugenkaarten" genoemd. Waar het nodig is om onderscheid te maken tussen de verschillende typen, kunnen de termen "CFexpress-geheugenkaart", "XQD-geheugenkaart" en "SD-geheugenkaart" worden gebruikt.
- In dit document worden batterijladers "batterijladers" of "laders" genoemd.
- In dit document wordt de weergave in de cameramonitor en zoeker tijdens het opnemen aangeduid als de "opnameweergave". In de meeste gevallen staat op de afbeeldingen de monitor.
- In dit document worden smartphones en tablets "smartapparaten" genoemd.
- In dit document worden "FX-formaat" en "FX" gebruikt als het een beeldhoek betreft die equivalent is aan die van een 35 mm-formaat ("schermvullende") camera en "DX-formaat" en "DX" voor een beeldhoek die equivalent is aan die van een APS-C-camera.
- In dit document wordt de term "standaardinstellingen" gebruikt om te verwijzen naar de instellingen die bij verzending effectief waren. De uitleg die wordt gegeven in dit document gaat ervan uit dat de standaardinstellingen worden gebruikt.

Inhoudsopgave

Voordat u begint **2**

| | |
|--|----|
| De Z6III <i>Gebruikshandleiding</i> en <i>Naslaggids</i> | 2 |
| Documentatie en software downloaden | 3 |
| Het Nikon Download Center | 3 |
| Nikon-software downloaden | 3 |
| Pakketinhoud | 4 |
| Over dit document | 5 |
| Symbolen | 5 |
| Conventies | 5 |
| Voor uw veiligheid | 8 |
| Kennisgevingen | 14 |

Onderdelen van de camera **18**

| | |
|-----------------|----|
| Camerabody..... | 18 |
|-----------------|----|

Eerste stappen **23**

| | |
|------------------------------------|----|
| De riem bevestigen | 23 |
| Het plaatsen van de batterij | 24 |
| De batterij verwijderen | 24 |
| Batterijniveau | 25 |
| Het opladen van de batterij | 26 |
| Geheugenkaarten plaatsen..... | 30 |
| Aantal resterende opnamen | 31 |
| Geheugenkaarten verwijderen..... | 33 |
| Een objectief bevestigen..... | 34 |
| Objectieven losmaken | 35 |
| De monitor openen..... | 36 |
| Camera instellen..... | 37 |

Basisfotografie en weergave **40**

| | |
|------------------------------------|----|
| Foto's maken (AUTO-stand) | 40 |
| Video's opnemen (AUTO-stand) | 45 |
| Weergave | 49 |

Problemen oplossen **50**

| | |
|---|----|
| Voordat u contact opneemt met de klantenservice | 50 |
|---|----|

Technische opmerkingen **51**

| | |
|---|----|
| Zorgen voor de camera..... | 51 |
| Langdurige opslag..... | 51 |
| Zorgen voor de camera en batterij: Waarschuwingen | 52 |
| Waarschuwingen: De camera gebruiken | 52 |
| Waarschuwingen: Batterijen gebruiken | 57 |
| Handelsmerken en licenties..... | 60 |
| Kennisgevingen..... | 62 |
| Bluetooth en Wi-Fi (Draadloos LAN)..... | 64 |
| Garantievoorwaarden - Nikon Europees garantiebewijs | 69 |

Voor uw veiligheid

Om schade aan eigendommen of letsel aan uzelf of anderen te voorkomen, lees "Voor uw veiligheid" in zijn geheel door alvorens dit product te gebruiken.

Zorg er na het lezen van deze veiligheidsinstructies voor dat ze goed toegankelijk zijn voor toekomstig gebruik.

 **GEVAAR:** Het niet in acht nemen van deze voorzorgsmaatregelen, gemarkeerd met dit pictogram, zorgt voor groot gevaar voor de dood of ernstig letsel.

 **WAARSCHUWING:** Het niet in acht nemen van deze voorzorgsmaatregelen, gemarkeerd met dit pictogram, kan de dood of ernstig letsel tot gevolg hebben.

 **LET OP:** Het niet in acht nemen van deze voorzorgsmaatregelen, gemarkeerd met dit pictogram, kan letsel of schade aan eigendommen tot gevolg hebben.

WAARSCHUWING

Niet gebruiken tijdens het lopen of het bedienen van een voertuig.

Het niet in acht nemen van deze voorzorgsmaatregel kan ongelukken of ander letsel veroorzaken.

Dit product niet uit elkaar halen of aanpassen. Raak geen interne delen aan die worden blootgesteld als gevolg van een val of ander ongeluk.

Het niet in acht nemen van deze voorzorgsmaatregelen kan een elektrische schok of ander letsel tot gevolg hebben.

Mocht u afwijkingen aan het product ontdekken zoals het produceren van rook, hitte of ongebruikelijke geuren, verwijder dan onmiddellijk de accu of ontkoppel de voedingsbron.

Voortgaand gebruik kan brand, brandwonden of ander letsel veroorzaken.

WAARSCHUWING

Houd droog. Niet met natte handen vastpakken. Pak de stekker niet met natte handen vast.

Het niet in acht nemen van deze voorzorgsmaatregelen kan brand of een elektrische schok tot gevolg hebben.

Laat uw huid niet langdurig in contact komen met dit product terwijl deze in en uit het stopcontact wordt gehaald.

Het niet in acht nemen van deze voorzorgsmaatregel kan lichte brandwonden tot gevolg hebben.

Gebruik dit product niet in de aanwezigheid van ontvlambaar stof of gas zoals propaan, benzine of spuitbussen.

Het niet in acht nemen van deze voorzorgsmaatregel kan een explosie of brand tot gevolg hebben.

Kijk niet rechtstreeks in de zon of andere felle lichtbronnen door middel van het objectief.

Het niet in acht nemen van deze voorzorgsmaatregel kan beperkt gezichtsvermogen tot gevolg hebben.

Richt de flitser of AF-hulpverlichting niet op de bestuurder van een motorvoertuig.

Het niet in acht nemen van deze voorzorgsmaatregel kan ongelukken tot gevolg hebben.

Houd dit product uit de buurt van kinderen.

Het niet in acht nemen van deze voorzorgsmaatregel kan letsel of een defect aan het product tot gevolg hebben. Merk bovendien op dat kleine onderdelen verstikkingsgevaar opleveren. Mocht een kind onderdelen van dit product inslikken, zoek dan onmiddellijk medische hulp.

Wikkel, draai en raak niet verstrikt in de riemen om uw nek.

Het niet in acht nemen van deze voorzorgsmaatregel kan ongelukken tot gevolg hebben.

WAARSCHUWING

Gebruik geen accu's, laders, lichtnetadapters of USB-kabels die niet specifiek zijn bedoeld voor gebruik met dit product.

Bij het gebruik van accu's, laders, lichtnetadapters en USB-kabels die bedoeld zijn voor gebruik met dit product, ga geen:

- **Snoeren of kabels beschadigen, aanpassen, met overmatige kracht trekken aan of buigen van kabels of ze onder zware voorwerpen plaatsen of ze blootstellen aan hitte of vlammen.**
- **Reisadapters of adapters gebruiken die speciaal ontworpen zijn om van de ene spanning naar een andere spanning over te schakelen, of met DC-naar-AC-omvormers.**

Het niet in acht nemen van deze voorzorgsmaatregelen kan brand of een elektrische schok tot gevolg hebben.

Pak de stekker niet vast tijdens het opladen van het product of gebruik van de lichtnetadapter tijdens onweersbuien.

Het niet in acht nemen van deze voorzorgsmaatregel kan een elektrische schok tot gevolg hebben.

Stof op of in de buurt van metalen onderdelen van de stekker moet worden verwijderd met een droge doek.

Verder gebruik kan brand tot gevolg hebben.

Pak niet met blote handen vast op plaatsen die worden blootgesteld aan extreem hoge en lage temperaturen.

Het niet in acht nemen van deze voorzorgsmaatregel kan brandwonden of bevroeringsverschijnselen tot gevolg hebben.

LET OP

Laat het objectief niet naar de zon of andere sterke lichtbronnen gericht.

Licht dat wordt geconvergeerd door het objectief kan brand of schade aan de interne onderdelen van het product veroorzaken. Houd de zon goed buiten beeld bij het fotograferen van onderwerpen met tegenlicht. Zonlicht geconvergeerd in de camera wanneer de zon zich dicht bij het beeld bevindt, kan brand veroorzaken.

LET OP

Schakel dit product uit wanneer het gebruik ervan verboden is. Schakel draadloze functies uit wanneer het gebruik van draadloze apparatuur verboden is.

De radiofrequentie-emissies geproduceerd door dit product kunnen interfereren met apparatuur aan boord van vliegtuigen of in ziekenhuizen of andere medische faciliteiten.

Verwijder de accu en ontkoppel de lichtnetadapter als voor langere tijd geen gebruik wordt gemaakt van dit product.

Het niet in acht nemen van deze voorzorgsmaatregel kan brand of een defect aan het product tot gevolg hebben.

Laat de flitser niet flitsen terwijl deze in contact is met of zich nabij de huid of voorwerpen bevindt.

Het niet in acht nemen van deze voorzorgsmaatregel kan brandwonden of brand tot gevolg hebben.

Laat het product niet achter op een plaats waar het voor langere tijd wordt blootgesteld aan extreem hoge temperaturen, zoals in een afgesloten auto of in direct zonlicht.

Het niet in acht nemen van deze voorzorgsmaatregel kan brand of een defect aan het product tot gevolg hebben.

Kijk niet rechtstreeks in de AF-hulpverlichting.

Het niet in acht nemen van deze voorzorgsmaatregel kan nadelige effecten hebben op het gezichtsvermogen.

Geen camera's of lenzen vervoeren met bevestigde statieven of soortgelijke accessoires.

Het niet in acht nemen van deze voorzorgsmaatregel kan letsel of een defect aan het product tot gevolg hebben.

Raak de geheugenkaarten niet aan wanneer een waarschuwing voor hoge temperaturen wordt weergegeven in de monitor of in de zoeker.



De geheugenkaarten zullen heet zijn, wat brandwonden kan veroorzaken of ervoor kan zorgen dat de kaarten vallen en beschadigd raken wanneer ze worden verwijderd. Houd er rekening mee dat de camerabody en de batterijen ook heet kunnen zijn.

LET OP

Houd het product ten minste 5 cm van pacemakers en andere medische apparaten af.

Medische apparaten in de buurt kunnen worden beïnvloed door de magneet of magneten in het product.

GEVAAR (Accu's)

Voorkom onjuist gebruik van accu's.

Het niet in acht nemen van de volgende voorzorgsmaatregelen kan ervoor zorgen dat de accu's lekken, oververhit raken, scheuren of vlam vatten.

- Gebruik uitsluitend oplaadbare accu's die zijn goedgekeurd voor gebruik in dit product.
- Stel accu's niet bloot aan vlammen of extreme hitte.
- Haal niet uit elkaar.
- Sluit de aansluitingen niet kort door ze in aanraking te laten komen met kettingen, haarspelden of andere metalen voorwerpen.
- Stel accu's of de producten waarin ze worden geplaatst, niet bloot aan krachtige fysieke schokken.
- Ga niet op accu's staan, doorboor ze niet met spijkers en sla er niet op met hamers.

Laad alleen op zoals is aangegeven.

Het niet in acht nemen van deze voorzorgsmaatregel kan ervoor zorgen dat de accu's lekken, oververhit raken, scheuren of vlam vatten.

Als accuvloeistof in aanraking komt met de ogen, spoel dan met veel schoon water en zoek onmiddellijk medische hulp.

Het uitstellen van deze handeling kan oogletsel tot gevolg hebben.

Volg de instructies van het luchtvaartpersoneel.

Accu's die op grote hoogte onbeheerd worden achtergelaten in een drukloze omgeving kunnen lekken, oververhit raken, scheuren of in brand vliegen.

WAARSCHUWING (Accu's)

Houd accu's buiten bereik van kinderen.

Mocht een kind een accu inslikken, zoek dan onmiddellijk medische hulp.

Houd accu's buiten het bereik van huisdieren en andere dieren.

De accu's kunnen lekken, oververhitten, scheuren of vlam vatten als erin wordt gebeten, op gekauwd of als ze op andere wijze door dieren worden beschadigd.

Dompel accu's niet onder in water en stel ze niet bloot aan regen.

Het niet in acht nemen van deze voorzorgsmaatregel kan brand of een defect aan het product tot gevolg hebben. Droog het product onmiddellijk met een handdoek of gelijkwaardig voorwerp, mocht deze nat worden.

Stop het gebruik onmiddellijk indien u veranderingen aan de accu's opmerkt, zoals verkleuring en vervorming. Stop met het opladen van EN-EL15c oplaadbare accu's als ze niet binnen de opgegeven tijdsduur worden opgeladen.

Het niet in acht nemen van deze voorzorgsmaatregelen kan ervoor zorgen dat de accu's lekken, oververhit raken, scheuren of vlam vatten.

Als de accu's niet langer nodig zijn, dient u de aansluitingen met plakband te isoleren.

Oververhitting, scheuren of brand kan het gevolg zijn indien metalen voorwerpen in aanraking komen met de aansluiting.

Als accuvloeistof in aanraking komt met iemand zijn huid of kleding, spoel het getroffen gebied dan onmiddellijk met veel schoon water.

Het niet in acht nemen van deze voorzorgsmaatregel kan huidirritatie tot gevolg hebben.

Kennisgevingen

- Niets uit de documentatie die bij dit product hoort, mag in enigerlei vorm of op enigerlei wijze worden veelevoudigd, uitgezonden, overgezet of opgeslagen in een geautomatiseerd gegevensbestand of worden vertaald in een andere taal zonder voorafgaande schriftelijke toestemming van Nikon.
- Nikon behoudt zich het recht voor het uiterlijk en de specificaties van de hardware en software die in deze documentatie wordt beschreven op elk moment te wijzigen zonder voorafgaande kennisgeving.
- Nikon is niet aansprakelijk voor enige schade die voortkomt uit het gebruik van dit product.
- Hoewel al het mogelijke in het werk is gesteld om ervoor te zorgen dat de informatie in deze documentatie accuraat en volledig is, stellen we het ten zeerste op prijs als u eventuele fouten of onvolkomenheden onder de aandacht wilt brengen van de Nikon-vertegenwoordiger in uw land/regio (adres apart vermeld).

● **Mededeling betreffende het verbod op kopiëren en reproduceren**

Let erop dat alleen al het bezit van materiaal dat digitaal is gekopieerd of gereproduceerd door middel van een scanner, digitale camera of ander apparaat wettelijk strafbaar kan zijn.

● **Voorwerpen die volgens de wet niet mogen worden gekopieerd of gereproduceerd**

Kopieer of reproduceer geen papiergeld, munten, waardepapieren of obligaties van (plaatselijke) overheden, zelfs niet als dergelijke kopieën of reproducties worden voorzien van een stempel "Voorbeeld".

Het kopiëren of reproduceren van papiergeld, munten of waardepapieren die in het buitenland in omloop zijn, is verboden.

Tenzij vooraf toestemming is verleend, is het kopiëren of reproduceren van ongebruikte door de overheid uitgegeven postzegels of briefkaarten verboden.

Het kopiëren of reproduceren van door de overheid uitgegeven postzegels en gecertificeerde wettelijke documenten is verboden.

- **Waarschuwingen met betrekking tot het kopiëren of reproduceren van bepaalde waardepapieren**

De overheid heeft waarschuwingen uitgevaardigd met betrekking tot het kopiëren of reproduceren van waardepapieren uitgegeven door commerciële instellingen (aandelen, wissels, cheques, cadeaubonnen en dergelijke), vervoersplassen of coupons, behalve als het gaat om een minimum aantal kopieën voor zakelijk gebruik door een bedrijf. Het is eveneens niet toegestaan om door de overheid uitgegeven paspoorten, vergunningen van overheidsinstellingen en andere instanties, identiteitsbewijzen, toegangsbewijzen, pasjes en maaltijdbonnen te kopiëren of te reproduceren.

- **Auteursrechten**

Onder de wet op het auteursrecht kunnen foto's en opnamen van auteursrechtelijk beschermd werk gemaakt met de camera niet worden gebruikt zonder toestemming van de auteursrechthebbende. Uitzonderingen zijn van toepassing op persoonlijk gebruik, maar houd er rekening mee dat zelfs persoonlijk gebruik aan beperkingen onderhevig kan zijn in het geval van foto's of opnamen van tentoonstellingen of live-optredens.

- **Nikon-merkaccessoires**

Dit product is ontworpen voor gebruik met originele Nikon-merkaccessoires. Nikon is niet verantwoordelijk voor schade veroorzaakt door ongevallen zoals storingen of ontsteking die duidelijk te maken hebben met het gebruik van niet-originele Nikon-accessoires. In dergelijke gevallen valt de reparatie van Nikon-producten niet onder de garantie van Nikon. Gelieve dit van tevoren te begrijpen.

● Batterijen

EN-EL15c oplaadbare Li-ionbatterijen zijn uitsluitend bedoeld voor gebruik met Nikon-producten. Nikon is niet verantwoordelijk voor storingen of ongelukken als gevolg van gebruik met opladers of andere producten die niet compatibel zijn met de EN-EL15c.

- Pas op voor namaakaccu's. Zulke batterijen zorgen ervoor dat de camera niet volledig kan presteren en kunnen ervoor zorgen dat de batterijen oververhit raken, ontbranden, barsten of lekken.
- Op een EN-EL15c oplaadbare Li-ionbatterij zit een Nikon holografische zegel die aangeeft dat het een origineel Nikon-product is.



● Geheugenkaarten

- Geheugenkaarten kunnen na gebruik zeer warm zijn. Ga daarom voorzichtig te werk wanneer u geheugenkaarten uit de camera verwijdert.
- Voer de volgende handelingen niet uit tijdens het formatteren of terwijl gegevens worden opgeslagen, gewist of gekopieerd naar een computer of een ander apparaat. Het niet in acht nemen van deze voorzorgsmaatregelen kan leiden tot verlies van gegevens of beschadiging van de camera of de kaart.
 - Geheugenkaarten niet verwijderen of plaatsen.
 - De camera niet uitschakelen.
 - De batterij niet verwijderen.
 - De lichtnetadapters niet verwijderen.
- Raak de contacten van de kaart niet aan met uw vingers of met metalen voorwerpen.
- Gebruik niet te veel kracht bij het hanteren van geheugenkaarten. Door het niet in acht nemen van deze voorzorgsmaatregel kan de kaart beschadigd raken.
- Buig geheugenkaarten niet, laat ze niet vallen of stel ze niet bloot aan hevige schokken.
- Stel geheugenkaarten niet bloot aan water, hitte of direct zonlicht.
- Formateer geheugenkaarten niet in een computer.

☑ Voordat u belangrijke foto's gaat maken

Voordat u foto's gaat maken van belangrijke gelegenheden (zoals een huwelijk of reis), kunt u het beste enkele testopnamen maken om te controleren of de camera goed werkt. Nikon is niet aansprakelijk voor schade of gederfde winst veroorzaakt door het onjuist functioneren van het product.

☑ Permanente kennisoverdracht

Als onderdeel van Nikons inzet voor "permanente kennisoverdracht" met het oog op doorlopende productondersteuning en -educatie is voortdurend bijgewerkte informatie online beschikbaar op de volgende sites:

- **Voor gebruikers in de V.S.:** <https://www.nikonusa.com/>
- **Voor gebruikers in Canada:** <https://www.nikon.ca/>
- **Voor gebruikers in Mexico:** <https://www.nikon.com.mx/>
- **Voor gebruikers in Latijns-Amerika:**
<https://www.nikonamericalatina.com/>
- **Voor gebruikers in Europa:** <https://www.nikoneurope.com/>
- **Voor gebruikers in Azië, Oceanië, het Midden-Oosten en Afrika:**
<https://www.nikon-asia.com/>

Bezoek deze sites om up-to-date te blijven met de nieuwste productinformatie, tips, antwoorden op veelgestelde vragen (FAQs) en algemeen advies over digital imaging en digitale fotografie. Aanvullende informatie kan mogelijk worden verstrekt door de Nikon-importeur in uw land/regio. Bezoek de volgende website voor contactgegevens:

<https://imaging.nikon.com/>

Onderdelen van de camera

Camerabody

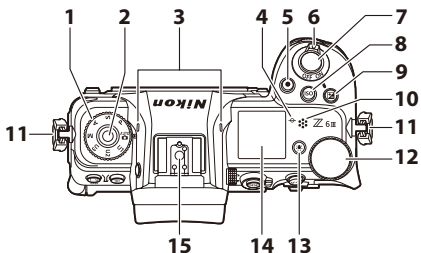

- | | |
|---|---|
| 1 Standknop | 10 Luidspreker |
| 2 Ontgrendelingsknop van standknop | 11 Oogje voor polsriem |
| 3 Stereomicrofoon | 12 Hoofdstinstelschijf |
| 4 Filmvlakmarkering (— \ominus) | 13 Verlichtingsknop (☀) |
| 5 Video-opnameknop | 14 Bedieningspaneel |
| 6 Hoofdschakelaar | 15 Accessoireschoen (voor optionele flitser) |
| 7 Ontspanknop | |
| 8 Knop voor ISO-gevoeligheid (ISO) | |
| 9 Knop voor belichtingscorrectie (☒) | |

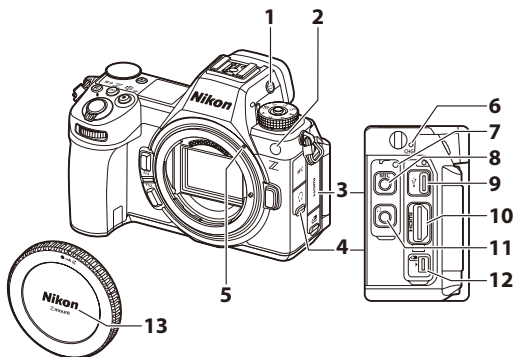

- | | |
|---|--|
| 1 Monitorstandknop (I/O) | 7 Schroefgat voor HDMI-/USB-kabelklem |
| 2 AF-hulpverlichting Lampje rode-ogenreductie Zelfontspannerlampje | 8 Externe microfoon/lijn invoeraansluiting |
| 3 Deksel voor accessoire- aansluiting en USB- en HDMI- aansluitingen | 9 USB-aansluiting |
| 4 Deksel voor microfoon- en hoofdtelefoonaansluitingen | 10 HDMI-aansluiting |
| 5 Objectiefbevestigingsmarkering | 11 Hoofdtelefoonaansluiting |
| 6 Oplaadlamp | 12 Accessoire-aansluiting |
| | 13 Bodydop |

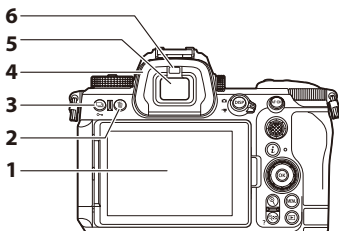

- | | |
|-------------------------------------|-----------------------------|
| 1 Monitor | 4 Rubberen oogschelp |
| 2 Wisknop (☐) | 5 Zoeker |
| 3 Knop voor ontspanstand (☐) | 6 Oogsensor |
| Beveiligingsknop (☐) | |

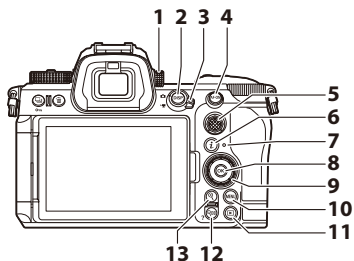

- | | |
|---|--|
| 1 Dioptrie-regelaar | 9 Multi-selector |
| 2 DISP-knop (DISP) | 10 MENU-knop (MENU) |
| 3 Foto-/video selectieschakelaar | 11 Weergaveknop (▶) |
| 4 AF-ON-knop (AF-ON) | 12 Uitzoomweergave-/miniatuurknop (Q) |
| 5 Secundaire selector | Helpknop (?) |
| 6 "i"-knop (i) | 13 Knop inzoomen op weergave (Q) |
| 7 Toegangslampje geheugenkaart | |
| 8 OK-knop (OK) | |

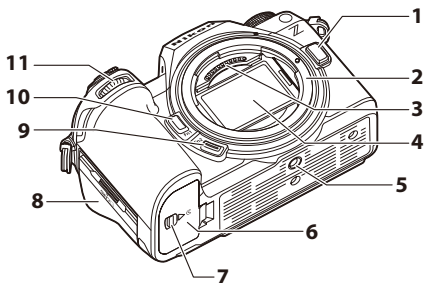

- | | |
|--------------------------------------|---|
| 1 Knop objectiefontgrendeling | 7 Ontgrendeling klepje batterijvak |
| 2 Objectiefvatting | 8 Klepje geheugenkaartsleuf |
| 3 CPU-contacten | 9 Fn2-knop (Fn2) |
| 4 Beeldsensor | 10 Fn1-knop (Fn1) |
| 5 Statiefaansluiting | 11 Secundaire instelschijf |
| 6 Klepje van het batterijvak | |

Eerste stappen

De riem bevestigen

Volg de onderstaande stappen om een riem te bevestigen.

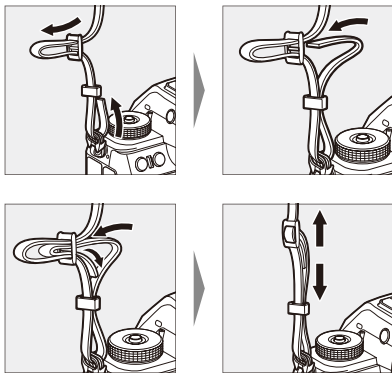

Het plaatsen van de batterij

- Schakel de camera uit voordat u de batterij plaatst of verwijdert.
- Gebruik de batterij om de oranje batterijvergrendeling naar één zijde ingedrukt te houden en schuif de batterij in het batterijvak totdat de vergrendeling op zijn plaats vergrendelt.

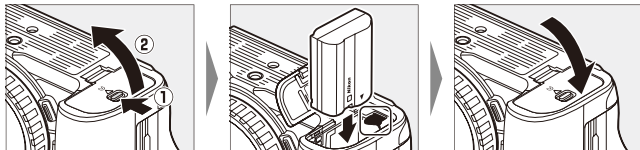

De batterij verwijderen

Om de batterij te verwijderen, schakelt u de camera uit en opent u de klep van het batterijvak. Druk de batterijvergrendeling in de richting die wordt aangegeven door de pijl om de batterij vrij te geven en verwijder de batterij vervolgens handmatig.

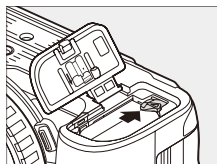

Batterijniveau

- Het batterijniveau wordt in de opnameweergave en het bedieningspaneel weergegeven terwijl de camera aan is.



Monitor



Zoeker

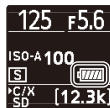

Bedieningspaneel

- De batterijniveauweergave verandert naarmate het batterijniveau afneemt, van tot , , en . Als het batterijniveau daalt tot , stel dan de opname uit en laad de batterij op of leg een reservebatterij klaar.
- Als het bericht **[Ontspannen van de sluiters uitgeschakeld. Laad de batterij op.]** wordt weergegeven, laad de batterij op of vervang de batterij.

De stand-by-timer

De camera gebruikt een stand-by-timer om uitputting van de batterij tegen te gaan. Als er geen handelingen plaatsvinden gedurende circa 30 seconden, loopt de stand-by-timer af en schakelen de monitor, zoeker en het bedieningspaneel uit. Een paar seconden voordat ze uitschakelen, worden de monitor en de zoeker donker. Ze kunnen opnieuw worden geactiveerd door de ontspanknop half in te drukken. De tijdsduur voordat de stand-by-timer automatisch afloopt, kan worden geselecteerd met behulp van Persoonlijke instelling c3 **[Uitschakelvertraging]** > **[Stand-by-timer]**.

Het opladen van de batterij

Laad voor gebruik de meegeleverde EN-EL15c oplaadbare Li-ionbatterij op. De batterij kan worden opgeladen terwijl deze in de camera is geplaatst door de camera met behulp van de meegeleverde USB-kabel op een optionele EH-8P lichtnetadapter aan te sluiten.

✔ Waarschuwingen: Batterijen gebruiken

Lees en volg de waarschuwingen en voorzorgsmaatregelen in “Voor uw veiligheid” (☐8) en “Zorgen voor de camera en batterij: Waarschuwingen” (☐52).

1 Plaats de batterij (☐24).

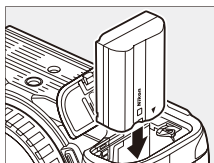

2 Na te hebben gecontroleerd of de camera is uitgeschakeld, sluit u deze aan op een optionele EH-8P lichtnetadapter met behulp van de meegeleverde USB-kabel (①).

Sluit de lichtnetadapter aan op een stopcontact. De batterij laadt op terwijl de camera uitgeschakeld is. Houd de stekker recht tijdens het inbrengen en verwijderen.

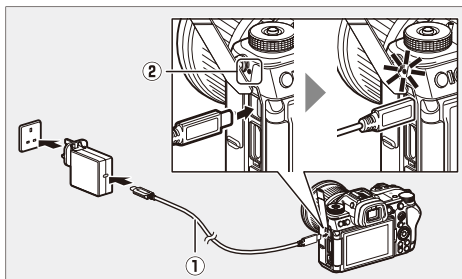

- Het oplaadlampje van de camera (②) brandt amber terwijl het opladen gaande is. Het lampje gaat uit wanneer het opladen is voltooid.
- Een lege batterij wordt volledig opgeladen in ongeveer 2 uur en 30 minuten.
- Koppel de USB-kabel los wanneer het opladen is voltooid. Houd de aansluiting recht wanneer u deze van de camera loskoppelt.
- De vorm van de stekker is afhankelijk van het land of de regio van aankoop.

☑ **Waarschuwingen: Opladen**

- Alleen EN-EL15c en EN-EL15b batterijen kunnen worden opgeladen terwijl ze in de camera zijn geplaatst. EN-EL15a batterijen kunnen worden opgeladen met behulp van een optionele MH-25a batterijlader.
 - Oplaadfouten veroorzaakt door bijvoorbeeld hoge cameratemperaturen of pogingen om een EN-EL15a op te laden, worden aangegeven doordat de oplaadlamp ongeveer 30 seconden snel knippert voordat hij wordt uitgeschakeld.
 - Nadat de oplaadlamp is uitgeschakeld, raden wij u aan de camera in te schakelen (of de stand-by-timer te activeren) en te controleren of de batterij is opgeladen.
-

Tip: De camera van voeding voorzien

Als [ON] is geselecteerd voor [**Stroomvoorziening via USB**] in het instelmenu wanneer de camera is aangesloten op een optionele EH-8P, wordt voeding geleverd aan de camera wanneer de camera is ingeschakeld.

- De camera krijgt alleen stroom wanneer de batterij is geplaatst.
- De batterij laadt niet op terwijl de camera wordt gevoed door een externe voedingsbron.

Tip: Opladen met USB Type-C- en PD (stroomvoorziening)-compatibele lichtnetadapters van derde

- U kunt lichtnetadapters van derden gebruiken om de batterij van de camera op te laden. Gebruik een lichtnetadapter met USB Type-C-aansluitingen die USB PD (stroomvoorziening) ondersteunen.
- Gebruik een lichtnetadapter met een minimumvermogen van 27 W (9 V/3 A).
- Gebruik een USB-kabel met Type-C-aansluitingen aan beide uiteinden om verbinding te maken met de camera.
- Wij garanderen niet dat alle lichtnetadapters en USB-kabels van derden in staat zijn de batterij van de camera op te laden.

Tip: Opladen met USB Type-C- en PD (stroomvoorziening)-compatibele draagbare laders van derden

- U kunt draagbare laders van derden gebruiken om de batterij van de camera op te laden en de camera van voeding te voorzien. Gebruik een draagbare lader met USB Type-C-aansluitingen die USB PD (stroomvoorziening) ondersteunen.
- Gebruik een draagbare lader met een minimumvermogen van 27 W (9 V/3 A).
- Gebruik een USB-kabel met Type-C-aansluitingen aan beide uiteinden om verbinding te maken met de camera.
- Wij garanderen niet dat alle draagbare laders en USB-kabels van derden in staat zijn de batterij van de camera op te laden of de camera van voeding te voorzien.

Tip: Stroomvoorziening via USB en opladen van de batterij via de computer

Computers die via USB zijn aangesloten, kunnen stroom leveren om de camera te voeden of de batterij op te laden.

- De computer levert alleen stroom wanneer deze is ingeschakeld. Het opladen wordt opgeschort terwijl de computer in de slaapstand staat. Het wordt hervat wanneer de slaapstand eindigt.
 - Sluit de computer niet aan via een USB-hub of toetsenbord tijdens het opladen. Sluit hem rechtstreeks aan op de camera.
 - De daadwerkelijke oplaadtijden kunnen langer zijn, afhankelijk van het type en de specificaties van de USB-aansluiting van de computer.
 - Afhankelijk van het model en de productspecificaties leveren bepaalde computers geen stroom om de camera te voeden of de batterij op te laden.
-

Geheugenkaarten plaatsen

De camera is uitgerust met twee geheugenkaartsleuven: een sleuf voor een CFexpress- of XQD-geheugenkaart (1) en een sleuf voor een SD-geheugenkaart (2), dus in totaal twee kaarten, één van elk type.

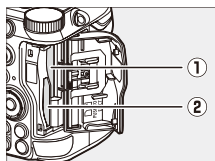

- Schakel de camera uit voordat u geheugenkaarten plaatst of verwijdert.
- Houd de geheugenkaart in de getoonde richting en schuif de kaart recht in de sleuf totdat de kaart op zijn plaats klikt.

- CFexpress- en XQD-geheugenkaarten:

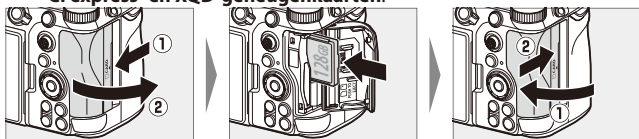

- SD-geheugenkaarten:

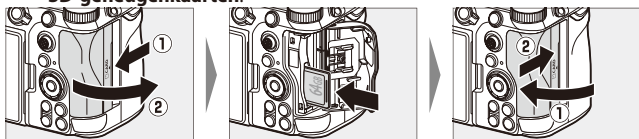

- Als dit de eerste keer is dat de kaart in de camera wordt gebruikt, moet u deze formatteren met **[Geheugenkaart formatteren]** in het setup-menu.

Aantal resterende opnamen

- De opnameweergave en het bedieningspaneel tonen het aantal foto's dat met de huidige instellingen kan worden gemaakt.
- Waarden boven 1.000 worden naar beneden afgerond naar het dichtstbijzijnde honderdtal. Bijvoorbeeld, waarden tussen 8.000 en 8.099 worden weergegeven als 8,0 k.

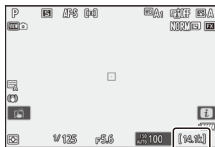

- Als er geen geheugenkaarten zijn geplaatst, wordt een [-E-] aanduiding weergegeven.
- Als er twee geheugenkaarten zijn geplaatst, geeft de camera alleen het aantal resterende opnamen op één kaart weer. De weergave van resterende opnamen op een van beide geheugenkaarten is afhankelijk van de onderstaande camera-instellingen.
 - Wanneer **[Overloop]** is geselecteerd voor **[Functie tweede sleuf]** in het foto-opnamemenu, wordt het aantal resterende opnamen op de kaart waarop het beeld is vastgelegd weergegeven.
 - Wanneer een andere optie dan **[Overloop]** is geselecteerd voor **[Functie tweede sleuf]** in het foto-opnamemenu, wordt het aantal resterende opnamen op de kaart met de minste beschikbare ruimte weergegeven.

Tip: De beveiligingsschakelaar

- SD-geheugenkaarten zijn voorzien van een beveiligingsschakelaar. Als u de schakelaar naar de “vergrendel”-positie schuift, wordt de kaart tegen schrijven beveiligd, zodat de gegevens ervan worden beschermd.



- Een “--”-aanduiding en een **[Card]**-waarschuwing worden weergegeven in de opnameweergave wanneer een schrijfbeveiligde kaart wordt geplaatst.
- Als u de sluitser probeert te ontspannen terwijl een schrijfbeveiligde kaart is geplaatst, wordt een waarschuwing weergegeven en wordt er geen foto genomen. Ontgrendel de geheugenkaart alvorens foto's te maken of te wissen.

Tip: Sleufpictogrammen

De locatie van de huidige foto wordt weergegeven door een pictogram in de linkerbenedenhoek van het weergavescherm.

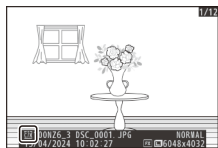

Geheugenkaarten verwijderen

Na te hebben gecontroleerd of het toegangslampje van de geheugenkaart uit is, schakel de camera uit, open het klepje van de geheugenkaartsleuf en druk op de kaart om deze uit te werpen (①). De kaart kan vervolgens handmatig worden verwijderd (②).

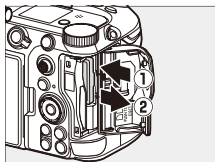

☑ Waarschuwingen voor hoge temperaturen

Als de camera heet wordt, kan er een waarschuwing voor hoge temperaturen (🔥) in de opnameweergave verschijnen.

- Houd er rekening mee dat de camerabody, de batterij en de geheugenkaart mogelijk heet zijn terwijl de waarschuwing voor hoge temperaturen (🔥) wordt weergegeven.
 - Wacht totdat de waarschuwing uit de weergave verdwijnt voordat u geheugenkaarten uit de camera verwijdert. Als u de geheugenkaart onmiddellijk probeert te verwijderen, kunt u brandwonden oplopen of de kaarten kunnen daardoor vallen en beschadigd raken.
-

Een objectief bevestigen

- De camera kan worden gebruikt met Z-vattingsobjectieven. Raadpleeg voor meer informatie over objectieven de objectiefdocumentatie die beschikbaar is vanaf het Nikon Download Center.
- Het objectief dat in het algemeen in dit document voor illustratieve doeleinden wordt gebruikt, is een NIKKOR Z 24–70mm f/4 S.
- Zorg ervoor dat er geen stof binnendringt in de camera.
- Controleer of de camera is uitgeschakeld voordat u het objectief bevestigt.
 - Verwijder de camerabodydop (①, ②) en de achterste objectiefdop (③, ④).

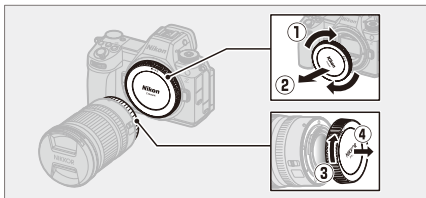

- Plaats de bevestigingsmarkeringen op de camera (⑤) en het objectief (⑥) op één lijn. Raak de beeldsensor of objectiefcontacten niet aan.

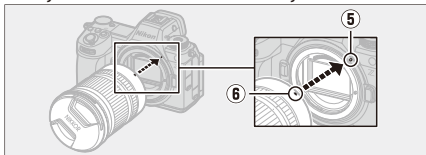

- Draai het objectief zoals aangeduid totdat het op zijn plaats klikt (7).



- Verwijder de voorste objectiefdop voordat u foto's maakt.

✓ F-vattingsobjectieven

- Bevestig eerst de FTZ II- of FTZ-vattingadapter (apart verkrijgbaar) op de camera voordat u F-vattingsobjectieven gebruikt.
 - Als u F-vattingsobjectieven rechtstreeks op de camera probeert te bevestigen, kan het objectief of de beeldsensor beschadigd raken.
-

Objectieven losmaken

- Na het uitschakelen van de camera, moet de objectiefontgrendelingsknop (1) ingedrukt worden gehouden terwijl het objectief in de aangegeven richting wordt gedraaid (2).
- Bevestig, na het verwijderen van het objectief, de objectiefdoppen en de camerabodydop opnieuw.

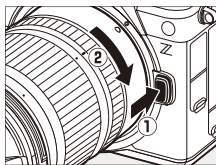

De monitor openen

Draai de monitor voorzichtig; gebruik geen kracht.

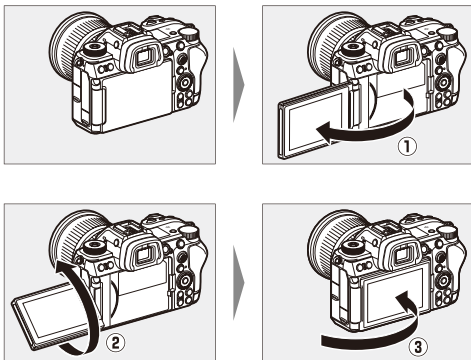



Camera instellen

Zet de camera aan, kies een taal en stel de klok in. Voordat u de camera voor de eerste keer gebruikt, voert u de onderstaande stappen uit om een taal en tijdzone te kiezen en de klok in te stellen zodat de juiste tijd en datum worden opgeslagen bij de foto's die u maakt.

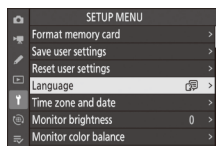
- 1 Druk op MENU en markeer in het instelmenu [Language] (Taal) en druk op .**



- 2 Selecteer een taal.**

Druk op  of  om de gewenste taal te markeren en druk op  (de beschikbare talen verschillen per land of regio waar de camera oorspronkelijk is gekocht).

- 3 Markeer [Tijdzone en datum] en druk op .**



4 Kies een tijdzone.

- Selecteer **[Tijdzone]** in het scherm **[Tijdzone en datum]**.
- Het scherm vermeldt geselecteerde steden in de gekozen zone en het verschil tussen de tijd in de gekozen zone en UTC.
- Markeer een tijdzone in het scherm **[Tijdzone]** en druk op **OK**.

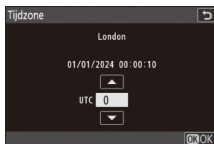

5 Schakel zomertijd in of uit.

- Selecteer **[Zomertijd]** in het scherm **[Tijdzone en datum]**.
- Selecteer **[ON]** (zomertijd aan) of **[OFF]** (zomertijd uit).
- Als u **[ON]** selecteert, gaat de klok een uur vooruit; selecteer **[OFF]** om dit resultaat ongedaan te maken.

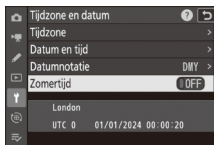

6 Stel de klok in.

- Selecteer **[Datum en tijd]** op het scherm **[Tijdzone en datum]**.
- Druk op **OK** na gebruik van de multi-selector om de klok in te stellen op de datum en tijd in de geselecteerde tijdzone op het scherm **[Datum en tijd]** (houd er rekening mee dat de camera een 24-uurs klok gebruikt).

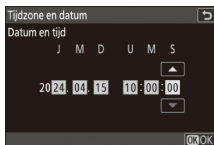

7 Kies een datumnotatie.

- Selecteer [**Datumnotatie**] op het scherm [**Tijdzone en datum**].
- Markeer de gewenste datumweergavevolgorde (jaar, maand en dag) en druk op .



8 De menu's afsluiten.

Druk lichtjes de ontspanknop half in om de opnamestand af te sluiten.



Het -pictogram

Een knipperend -pictogram in de opnameweergave geeft aan dat de cameraklok opnieuw is ingesteld. De datum en tijd die bij nieuwe foto's wordt opgeslagen zal niet correct zijn; gebruik de optie [**Tijdzone en datum**] > [**Datum en tijd**] in het setup-menu om de klok in te stellen op de correcte tijd en datum. De cameraklok wordt gevoed door een onafhankelijke klokbatteij. De klokbatteij wordt opgeladen als de hoofdbatteij in de camera wordt geplaatst. Het opladen duurt ongeveer 2 dagen. Eenmaal opgeladen is dat voldoende om de klok gedurende ongeveer een maand van stroom te voorzien.

Basisfotografie en weergave

Foto's maken (AUTO-stand)

De stand ^{AUTO} (auto) kan worden gebruikt voor eenvoudige, "richten-en-maken"-fotografie.

✔ Objectieven met intrekbare cilinders

Objectieven met intrekbare cilinders moeten voor gebruik worden uitgetrokken. Draai aan de zoomring zoals aangeduid totdat het objectief in de uitgetrokken positie klikt.

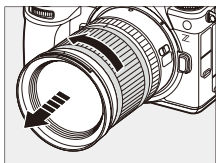

- 1 Selecteer de fotostand door de foto-/videoselectieschakelaar te draaien naar .

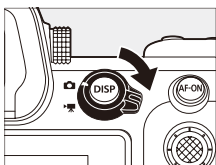

- 2 Terwijl u de ontgrendelingsknop van de standknop bovenaan de camera indrukt, draait u de standknop naar AUTO (^{AUTO}).

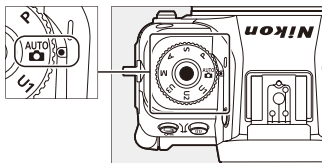

3 Maak de camera gereed.

Houd de handgreep in uw rechterhand en plaats, terwijl u de camerabody of het objectief met uw linkerhand ondersteunt, uw ellebogen tegen de zijkanten van uw borst.



Landschapsoriëntatie
(liggend)

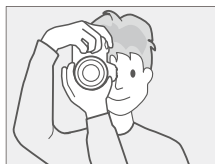

Portretoriëntatie (staand)

4 Kadreer de foto.

- Kadreer het onderwerp in de opnameweergave.
- Menselijke gezichten gedetecteerd door de camera worden aangeduid met een witte rand die het scherpstelpunt aangeeft. Als de camera de ogen van het onderwerp detecteert, wordt in plaats daarvan het scherpstelpunt boven één van de ogen weergegeven.

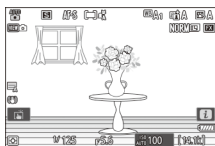

☑ De AF-hulpverlichting

Blokkeer de AF-hulpverlichting niet terwijl deze aan is.



☑ Waarschuwingen: Foto's maken

- U kunt het volgende opmerken in de opnameweergave. Deze verschijnselen zijn ook zichtbaar in foto's die met de camera zijn gemaakt:
 - flikkering of banden in scènes verlicht door bronnen zoals tl-licht, kwikdamp- of natriumlampen,
 - vertekening tijdens beweging (individuele onderwerpen zoals treinen of auto's die op hoge snelheid door het beeld bewegen, kunnen worden vervormd of het hele beeld kan vervormd lijken wanneer de camera horizontaal wordt gepand),
 - gekartelde randen, valse kleuren, *moiré* of heldere vlekken of
 - heldere gebieden of banden in scènes verlicht door knipperende borden en andere intermitterende lichtbronnen of wanneer het onderwerp kort door een strobe of andere heldere, kortstondige lichtbron wordt verlicht.
- Houd er rekening mee dat er ruis (willekeurige heldere pixels, waas of lijnen) en onverwachte kleuren kunnen verschijnen als u de \mathcal{Q} -knop gebruikt om in te zoomen op het beeld door het objectief.
- Richt de camera niet naar de zon of andere sterke lichtbronnen tijdens het fotograferen. Het niet in acht nemen van deze voorzorgsmaatregel kan leiden tot schade aan de interne circuits van de camera.

✔ Het toegangslampje van de geheugenkaart

Het toegangslampje van de geheugenkaart brandt terwijl de foto wordt opgeslagen. De geheugenkaart of de batterij niet verwijderen.

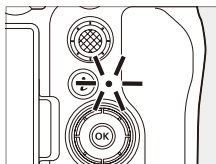

Tip: De aanraaksluiter

U kunt ook een foto maken door de monitor aan te raken. Tik op uw onderwerp om scherp te stellen en til uw vinger op om de sluitert te ontspannen.

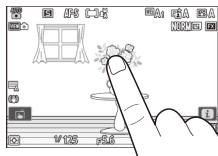

Video's opnemen (AUTO-stand)

De stand  (automatisch) kan worden gebruikt voor eenvoudige, "richten-en-maken"-video-opname.

- 1** Selecteer de videostand door de foto-/videoselectieschakelaar te draaien naar .

Houd er rekening mee dat optionele flitsers niet kunnen worden gebruikt wanneer de camera zich in de videostand bevindt.

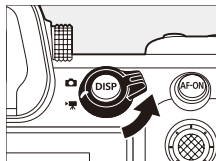

- 2** Terwijl u de ontgrendelingsknop van de standknop bovenaan de camera indrukt, draait u de standknop naar AUTO ().

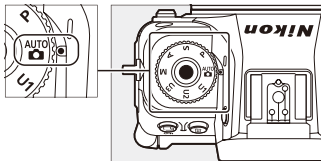

3 Druk op de video-opnameknop om te beginnen met opnemen.

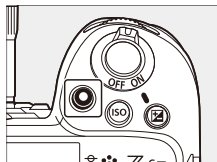

- Een opnameaanduiding wordt weergegeven en de randen van de opnameweergave worden rood. Het scherm toont ook de resterende tijd of, met andere woorden, bij benadering de hoeveelheid nieuwe filmopnamen die kunnen worden opgeslagen op de geheugenkaart.

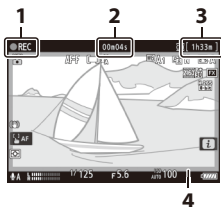

- 1 Opnameaanduiding
- 2 Video-opnametijd (lengte van gemaakte filmopnamen)
- 3 Beschikbare opnametijd
- 4 Opnameaanduiding (rode rand)

- De camera kan tijdens opname opnieuw worden scherpgesteld door op de **AF-ON**-knop te drukken.
- Geluid wordt opgenomen via de ingebouwde microfoon. Bedek de microfoon niet tijdens het opnemen.
- U kunt ook scherpstellen door op uw onderwerp in de monitor te tikken.

4 Druk opnieuw op de video-opnameknop om het opnemen te beëindigen.

✓ Het toegangslampje van de geheugenkaart

Het toegangslampje van de geheugenkaart brandt terwijl de video wordt opgenomen. *De geheugenkaart of de batterij niet verwijderen.*

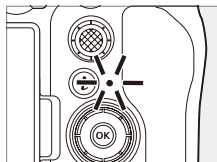

✓ Het -pictogram

Een -pictogram duidt aan dat er geen video's kunnen worden opgenomen.

✓ Waarschuwingen: Video's opnemen

- Video-opname eindigt automatisch als:
 - de maximale lengte is bereikt,
 - de batterij leeg is,
 - u een andere opnamestand kiest,
 - u van stand verandert met de foto-/videoselectieschakelaar,
 - het objectief wordt verwijderd, of
 - de interne temperatuur van de camera stijgt.
- Geluiden die de camera maakt kunnen hoorbaar zijn in vastgelegde filmopnamen:
 - tijdens autofocus,
 - tijdens vibratiereductie,
 - wanneer motorgestuurd diafragma wordt gebruikt, of
 - wanneer motorgestuurde zoom wordt gebruikt.

✓ Waarschuwingen voor hoge temperaturen

Als de camera tijdens video-opname heet wordt, kan er een waarschuwing voor hoge temperaturen () in de opnameweergave verschijnen.

- Houd er rekening mee dat de camerabody, de batterij en de geheugenkaart mogelijk heet zijn terwijl de waarschuwing voor hoge temperaturen () wordt weergegeven.
- Wacht totdat de waarschuwing uit de weergave verdwijnt voordat u geheugenkaarten uit de camera verwijdert. Als u de geheugenkaart onmiddellijk probeert te verwijderen, kunt u brandwonden oplopen of de kaarten kunnen daardoor vallen en beschadigd raken.



☑ **Waarschuwingen: Video-opname**

- U kunt het volgende opmerken in de opnameweergave. Deze verschijnselen zijn ook zichtbaar in filmopnamen die met de camera zijn gemaakt:
 - flikkering of banden in scènes verlicht door bronnen zoals tl-licht, kwikdamp- of natriumlampen,
 - vertekening tijdens beweging (individuele onderwerpen zoals treinen of auto's die op hoge snelheid door het beeld bewegen, kunnen worden vervormd of het hele beeld kan vervormd lijken wanneer de camera horizontaal wordt gepand),
 - gekartelde randen, valse kleuren, *moiré* of heldere vlekken,
 - heldere gebieden of banden in scènes verlicht door knipperende borden en andere intermitterende lichtbronnen of wanneer het onderwerp kort wordt verlicht door een strobe of andere heldere, kortstondige lichtbron of
 - flikkering wanneer motorgestuurd diafragma wordt gebruikt tijdens video-opname.
 - Houd er rekening mee dat er ruis (willekeurige heldere pixels, waas of lijnen) en onverwachte kleuren kunnen verschijnen als u de -knop gebruikt om in te zoomen op het beeld door het objectief.
 - Richt de camera niet naar de zon of andere sterke lichtbronnen tijdens het opnemen. Het niet in acht nemen van deze voorzorgsmaatregel kan leiden tot schade aan de interne circuits van de camera.
-

Weergave

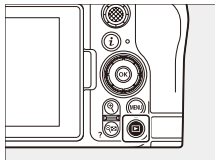
Druk op de -knop om foto's en video's in de monitor of de zoeker te bekijken na het opnemen.



- Druk op  of  of veeg naar links of rechts om nog meer foto's te bekijken.

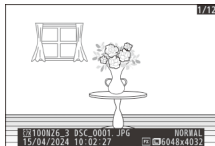

- Video's worden aangegeven door een -pictogram in de linkerbovenhoek van het scherm. Tik op het -pictogram op het scherm of druk op  om de weergave te starten.

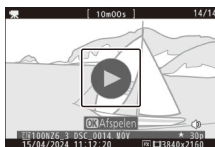

- Druk de ontspanknop half in om de weergave te beëindigen en terug te keren naar de opnamestand.

Problemen oplossen

Voordat u contact opneemt met de klantenservice

U kunt misschien eventuele problemen met de camera oplossen door de onderstaande stappen te volgen. Controleer deze lijst voordat u uw winkelier of een door Nikon geautoriseerde servicevertegenwoordiger raadpleegt.

- 1 Controleer de lijst met veelvoorkomende problemen problemen.**
Veel voorkomende problemen en oplossingen vindt u in het gedeelte problemen oplossen van de *Naslaggids*.

- 2 Schakel de camera uit en verwijder de batterij, wacht vervolgens ongeveer een minuut, plaats de batterij terug en zet de camera aan.**
 De camera kan doorgaan met gegevens naar de geheugenkaart schrijven na opname. Wacht ten minste een minuut alvorens u de batterij verwijdert.

- 3 Zoek Nikon-websites op.**
 - Voor ondersteunende informatie en antwoorden op veelgestelde vragen, bezoek de website voor uw land of regio (□17).
 - Om de nieuwste firmware voor uw camera te downloaden, bezoek:
<https://downloadcenter.nikonimglib.com/>

- 4 Raadpleeg een door Nikon geautoriseerde servicevertegenwoordiger.**

Technische opmerkingen

Zorgen voor de camera

Langdurige opslag

Verwijder de batterij als het product gedurende langere tijd niet wordt gebruikt. Voordat u de batterij verwijdert, dient u te controleren of de camera uitgeschakeld is.

Berg de camera niet op plaatsen op die:

- slecht geventileerd zijn of waar de luchtvochtigheid hoger is dan 60%,
- zich in de nabijheid bevinden van apparaten die sterke elektromagnetische velden genereren, zoals televisies of radio's, of
- zijn blootgesteld aan temperaturen hoger dan 50 °C of lager dan -20 °C.

Zorgen voor de camera en batterij: Waarschuwingen

Waarschuwingen: De camera gebruiken

● Niet laten vallen

Laat de camera of het objectief niet vallen of stel ze niet bloot aan klappen. Het product kan defect raken bij blootstelling aan sterke schokken of trillingen.

● Droog houden

Zorg dat de camera droog blijft. Roesten van het interne mechanisme als gevolg van water aan de binnenkant van de camera kan niet alleen duur zijn om te repareren, maar kan in feite onherstelbare schade veroorzaken.

● Vermijd plotselinge temperatuurverschillen

Als u de camera van een warme omgeving naar een koude omgeving verplaatst of omgekeerd, kan dit schade aan de binnen- en buitenkant van de camera veroorzaken. Plaats de camera in een afgesloten zak of plastic tas voordat u deze over een temperatuurgrens meeneemt. De camera kan uit de zak of tas worden gehaald wanneer de camera de tijd heeft gehad om te wennen aan de nieuwe temperatuur.

● Uit de buurt houden van sterke magnetische velden

Statische ladingen of de magnetische velden die worden geproduceerd door bijvoorbeeld radiozenders, kunnen storingen veroorzaken op de monitor, gegevens beschadigen die opgeslagen zijn op de geheugenkaart of de interne circuits van het product aantasten.

● Houd creditcards en andere dergelijke magnetische opslagapparaten uit de buurt van de camera en het objectief

Gegevens die op magnetische opslagapparaten zijn opgeslagen, kunnen beschadigd raken.

● Laat het objectief niet op de zon gericht staan

Laat het objectief niet op de zon of een andere heldere lichtbron gericht staan. Blootstelling aan intens licht kan beschadiging van de beeldsensor veroorzaken of leiden tot verkleuring of "inbranden". Foto's die met de camera gemaakt zijn, kunnen een wit onscherp effect vertonen.

● **Lasers en andere felle lichtbronnen**

Richt geen lasers of andere extreem felle lichtbronnen op het objectief, want dit kan schade aan de beeldsensor van de camera veroorzaken.

● **Schakel de camera uit voordat u de voedingsbron verwijdert of loskoppelt**

Door de voedingsbron te verwijderen of los te koppelen terwijl de camera aan is, kan hij beschadigd raken. Zorg er vooral voor dat de voedingsbron niet wordt verwijderd of ontkoppeld terwijl foto's worden opgeslagen of gewist.

● **Reinigen**

Bij het reinigen van de camerabody een blaasbalgje gebruiken om stof en pluusjes te verwijderen en vervolgens voorzichtig schoonvegen met een zachte, droge doek. Na gebruik van de camera op het strand of aan zee eventueel zand of zout afvegen met een doek die licht bevochtigd is met schoon water en daarna de camera grondig afdrogen. In uitzonderlijke gevallen kunnen de lcd-schermen door statische elektriciteit oplichten of donker worden; dit wijst niet op een storing. Het scherm wordt snel weer normaal.

● **Reinigen van het objectief en de zoeker**

Deze glazen elementen raken gemakkelijk beschadigd: verwijder stof en pluusjes met een blaasbalgje. Bij het gebruik van een luchtsputbus moet de bus verticaal worden gehouden om te voorkomen dat er vloeistof uit de bus lekt die glazen elementen kan beschadigen. Voor het verwijderen van vingerafdrukken en andere vlekken van het objectief, een beetje lensreiniger aanbrengen op een zachte doek en het objectief voorzichtig schoonvegen.

● Raak de beeldsensor niet aan

Oefen onder geen beding druk uit op de beeldsensor, duw er niet op met reinigingshulpmiddelen en stel hem nooit bloot aan sterke luchtstromen uit een blaasbalgje. Dit kan krassen of andere schade aan de sensor veroorzaken.

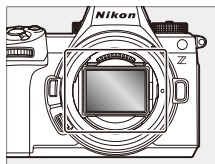

● De objectiefcontacten

Houd de objectiefcontacten schoon. Vermijd aanraking met uw vingers.

● Bewaar in een goed geventileerde ruimte

U voorkomt schimmel of meeldauw door de camera in een droge, goed geventileerde ruimte te bewaren. Berg de camera niet op met nafta- of kamfermottenballen, in de nabijheid van apparaten met sterke elektromagnetische velden of op plaatsen waar hij wordt blootgesteld aan extreem hoge temperaturen, bijvoorbeeld in de buurt van een verwarming of in een afgesloten voertuig op een warme dag. Het niet in acht nemen van deze voorzorgsmaatregelen kan een defect aan het product tot gevolg hebben.

● Langdurige opslag

Om schade te voorkomen als gevolg van bijvoorbeeld lekkage van batterijvloeistof, moet u de batterij verwijderen wanneer de camera gedurende langere tijd niet gebruikt zal worden. Berg de camera op in een plastic zak met een droogmiddel. Bewaar echter de lederen cameratas niet in een plastic zak, aangezien het materiaal hierdoor kan worden aangetast. Bewaar de batterij op een koele, droge plaats. Denk er aan dat het droogmiddel na verloop van tijd zijn vermogen om vocht te absorberen verliest en daarom regelmatig dient te worden vervangen. Haal, om schimmel of meeldauw te voorkomen, de camera ten minste één keer per maand uit de opslag, plaats de batterij en druk een aantal malen op de sluiters.

● **Monitor/zoeker**

- De monitor en zoeker zijn met extreem hoge precisie gebouwd; ten minste 99,99% van de pixels is effectief, met niet meer dan 0,01% ontbrekende of defecte pixels. Hoewel deze schermen pixels kunnen bevatten die altijd branden (wit, rood, blauw of groen) of altijd uit (zwart) zijn, is dat dus geen defect. Foto's die zijn vastgelegd met dit apparaat worden niet beïnvloed. Graag uw begrip hiervoor.
- De foto's in de monitor zijn mogelijk moeilijk te zien in helder licht.
- Oefen geen druk uit op de monitor. Dit kan leiden tot een defect of beschadiging. Stof of pluisjes kunnen met een blaasbalgje worden verwijderd. Vlekken kunnen worden verwijderd door de monitor lichtjes af te vegen met een zachte doek of zeem. Mocht de monitor breken, pas dan op dat u zich niet verwondt aan glassplinters. Zorg ervoor dat de vloeibare kristallen uit de monitor niet in contact komen met de huid of in de ogen of mond komen.
- Als u een van de volgende symptomen ervaart tijdens het kadreren van opnamen in de zoeker, stop dan het gebruik tot uw toestand verbetert:
 - misselijkheid, oogpijn, oogvermoeidheid,
 - duizeligheid, hoofdpijn, stijfheid in uw nek of schouders,
 - wagenziekte of verlies van hand-oogcoördinatie, of
 - bewegingsziekte.
- Het scherm kan tijdens een serieopname snel aan en uit flikkeren. Door het kijken naar het flikkerende scherm kunt u zich onwel gaan voelen. Stop het gebruik tot uw toestand verbetert.

● Helder licht en onderwerpen met tegenlicht

Ruis in de vorm van lijnen kan in zeldzame gevallen verschijnen op foto's met helder licht of onderwerpen met tegenlicht.

● Opname- en weergaveschermen van de camera

Wanneer [HLG] is geselecteerd voor de toonmodus, kunnen de opname- en weergaveschermen in de cameramonitor en zoeker "ruis" bevatten in de vorm van willekeurige heldere pixels, waas of lijnen of ze kunnen hoge lichten en heldere kleuren niet nauwkeurig weergeven. Bovendien kunnen er abrupte toononderbrekingen zichtbaar zijn in de cameramonitor of in de zoeker wanneer foto's schermvullend worden weergegeven, hoewel de foto's zelf niet aangetast zijn. Voor nauwkeurige toonreproductie gebruikt u monitors, computers, besturingssystemen, applicaties en andere apparatuur die compatibel is met HLG.

☑ **Waarschuwingen: Gegevensopslagapparaten weggooien**

Houd er rekening mee dat door het verwijderen van foto's of formatteren van geheugenkaarten of andere gegevensopslagapparaten de originele beeldgegevens niet volledig worden gewist. Verwijderde bestanden kunnen soms worden teruggehaald van weggegooide opslagapparaten met commercieel verkrijgbare software, mogelijk resulterend in kwaadwillend gebruik van persoonlijke beeldgegevens. Het waarborgen van de privacy van dergelijke gegevens is de verantwoordelijkheid van de gebruiker.

Wis, voordat een gegevensopslagapparaat wordt afgedankt of het eigendom wordt overgedragen aan een ander persoon, alle gegevens met behulp van commerciële verwijderingssoftware of formateer het apparaat en vul het vervolgens met foto's die geen persoonlijke informatie bevatten (bijvoorbeeld foto's van de lucht). Wees voorzichtig en voorkom letsel bij het fysiek vernietigen van gegevensopslagapparaten.

Voordat de camera wordt afgedankt of het eigendom wordt overgedragen aan een ander persoon, moet u ook de optie [**Alle instellingen terugzetten**] in het setup-menu van de camera gebruiken om netwerkinstellingen en andere persoonlijke informatie te wissen.

Waarschuwingen: Batterijen gebruiken

● Voorzorgsmaatregelen voor gebruik

- Bij onjuist gebruik kunnen batterijen barsten of gaan lekken, waardoor het product gaat roesten. Neem de volgende voorzorgsmaatregelen in acht bij het hanteren van batterijen:
 - Schakel het product uit voordat u de batterij vervangt.
 - Batterijen kunnen na langdurig gebruik heet zijn.
 - Houd de batterijpolen schoon.
 - Gebruik alleen batterijen die zijn goedgekeurd voor gebruik in dit apparaat.
 - Sluit batterijen niet kort, haal ze niet uit elkaar en stel ze niet bloot aan vuur of hoge temperaturen.
 - Plaats het afdekkapje terug wanneer de batterij niet in de camera of lader is geplaatst.
- Als de batterij heet is, bijvoorbeeld onmiddellijk na gebruik, moet u wachten tot hij is afgekoeld alvorens hem op te laden. Proberen om de batterij op te laden terwijl de interne temperatuur ervan hoog is, heeft een negatieve invloed op de prestaties van de batterij, en hij wordt mogelijk niet of slechts gedeeltelijk opgeladen.
- Als de batterij enige tijd niet wordt gebruikt, verwijdert u hem uit de camera en bewaart u hem op een koele, droge plaats met een omgevingstemperatuur van 15 °C tot 25 °C. Vermijd hete of extreem koude locaties.
- Batterijen in langdurige opslag moeten ten minste eenmaal per jaar tot ongeveer 50% worden opgeladen. Laad de batterij niet op tot 100% voordat u deze weer opbergt. Een volledig lege batterij wordt tot ongeveer 50% opgeladen in ongeveer de helft van de tijd die nodig is om op te laden tot 100%.
- Haal de batterij uit de camera of lader wanneer hij niet in gebruik is. De camera en de lader gebruiken kleine hoeveelheden stroom, zelfs als ze uit staan, en ze kunnen de batterij zodanig ontladen dat deze niet langer functioneert.

- Gebruik de batterij niet bij omgevingstemperaturen onder $-10\text{ }^{\circ}\text{C}$ of boven $40\text{ }^{\circ}\text{C}$. Het niet in acht nemen van deze voorzorgsmaatregel kan de batterij beschadigen of de prestaties doen verslechteren. Laad de batterij binnenshuis op bij omgevingstemperaturen van $5\text{ }^{\circ}\text{C}$ – $35\text{ }^{\circ}\text{C}$. De batterij laadt niet op als de temperatuur lager is dan $0\text{ }^{\circ}\text{C}$ of hoger dan $60\text{ }^{\circ}\text{C}$.
- De capaciteit kan afnemen en de oplaadtijden kunnen toenemen bij batterijtemperaturen van $0\text{ }^{\circ}\text{C}$ tot $15\text{ }^{\circ}\text{C}$ en van $45\text{ }^{\circ}\text{C}$ tot $60\text{ }^{\circ}\text{C}$.
- Batterijen vertonen in het algemeen een verminderde capaciteit bij lage omgevingstemperaturen. Zelfs nieuwe batterijen die worden opgeladen bij temperaturen lager dan ongeveer $5\text{ }^{\circ}\text{C}$ kunnen een tijdelijke toename vertonen van "0" naar "1" in het setup-menu [**Batterij-informatie**] levensduurweergave, maar de weergave wordt weer normaal zodra de batterij is herladen bij een temperatuur van ongeveer $20\text{ }^{\circ}\text{C}$ of hoger.
- De batterijcapaciteit neemt af bij lage temperaturen. De verandering in capaciteit afhankelijk van temperatuur is te zien op de batterijniveauweergave op de camera. Daardoor kan de batterijweergave een vermindering in capaciteit vertonen naarmate de temperatuur daalt, zelfs wanneer de batterij volledig is opgeladen.
- Batterijen kunnen na gebruik heet zijn. Ga daarom voorzichtig te werk wanneer u batterijen uit de camera verwijdert.

● **Laad batterijen voor gebruik op**

Laad de batterij voor gebruik op. De meegeleverde batterij is bij verzending niet volledig opgeladen.

● **Maak reservebatterijen gereed**

Zet, voordat u foto's maakt, een reservebatterij klaar en zorg dat hij volledig opgeladen is. Afhankelijk van waar u zich bevindt, kan het soms moeilijk zijn om snel vervangende batterijen te kopen.

● **Zorg dat u volledig opgeladen reservebatterijen bij de hand heeft op koude dagen.**

Gedeeltelijk opgeladen batterijen werken mogelijk niet op koude dagen. Laad bij koud weer een batterij op voor gebruik en zet op een warme plaats een andere klaar ter vervanging, indien nodig. Eenmaal opgewarmd, kunnen koude batterijen soms een deel van hun lading terugkrijgen.

● **Batterijniveau**

- Herhaaldelijk aan of uit zetten van de camera wanneer de batterij volledig is ontladen, verkort de gebruiksduur van de batterij. Batterijen die volledig ontladen zijn, moeten voor gebruik worden opgeladen.
- Een merkbare daling van de tijd waarin een volledig opgeladen batterij zijn lading behoudt wanneer hij bij kamertemperatuur wordt gebruikt, wijst erop dat de batterij moet worden vervangen. Koop een nieuwe oplaadbare batterij.

● **Probeer nooit om volledig opgeladen batterijen op te laden.**

Doorgaan met opladen van de batterij nadat deze volledig is opgeladen kan de prestaties van de batterij doen verslechteren.

● **Het recyclen van gebruikte batterijen**

Recycle oplaadbare batterijen overeenkomstig de lokale voorschriften, zorg er daarbij voor de aansluitingen eerst met plakband te isoleren.

Handelsmerken en licenties

- CFexpress is een handelsmerk van de CompactFlash Association in de Verenigde Staten en andere landen.
- NVM Express is een handelsmerk of geregistreerd handelsmerk van NVM Express Inc.
- XQD is een handelsmerk van Sony Corporation.
- De SD-, SDHC- en SDXC-logo's zijn handelsmerken van SD-3C, LLC.
- Windows is een geregistreerd handelsmerk of een handelsmerk van Microsoft Corporation in de Verenigde Staten en/of andere landen.
- Apple®, App Store®, de Apple-logo's, iPhone®, iPad®, Mac en macOS zijn handelsmerken van Apple Inc. geregistreerd in de VS en/of andere landen.
- Android, Google Play en het Google Play-logo zijn handelsmerken van Google LLC. De Android-robot wordt gereproduceerd of aangepast op basis van materiaal dat door Google is gemaakt en gedeeld, en wordt gebruikt volgens de voorwaarden van de Creative Commons-licentie 3.0 (Naamsvermelding).
- IOS is een handelsmerk of geregistreerd handelsmerk van Cisco Systems, Inc., in de Verenigde Staten en/of andere landen en wordt onder licentie gebruikt.
- HDMI, het HDMI-logo en High-Definition Multimedia Interface zijn handelsmerken of geregistreerde handelsmerken van HDMI Licensing, LLC.

HDMI

- Het Bluetooth®-woordmerk en logo zijn geregistreerde handelsmerken die eigendom zijn van Bluetooth SIG, Inc. en elk gebruik van dergelijke merken door Nikon is onder licentie.
- Wi-Fi en het Wi-Fi-logo zijn handelsmerken of geregistreerde handelsmerken van de Wi-Fi Alliance.
- Powered by intoPIX technology.



- Alle overige handelsmerken in dit document of de overige documentatie die met uw Nikon product wordt meegeleverd, zijn handelsmerken of geregistreerde handelsmerken van de betreffende rechthebbenden.
- Use of the Made for Apple badge means that an accessory has been designed to connect specifically to the Apple products identified in the badge, and has been certified by the developer to meet Apple performance standards. Apple is not responsible for the operation of this device or its compliance with safety and regulatory standards. Please note that the use of this accessory with an Apple product may affect wireless performance.
- This product includes software developed by the OpenSSL Project for use in the OpenSSL Toolkit.
- De software voor dit product bevat opensourcesoftware die auteursrechtelijk beschermd is door derden. De voorwaarden van de licenties voor deze opensourcesoftware vindt u in de *Naslaggids*.
<https://downloadcenter.nikonimglib.com/>

Kennisgevingen

● Mededelingen voor klanten in Europa

Bij gebruik van een AC-laadadapter

Controleer bij gebruik van een AC-laadadapter voor het opladen van deze camera of deze voldoet aan de volgende normen.

Het door de lader geleverde vermogen moet tussen minimaal 7,5 watt (zoals vereist door de radioapparatuur) en maximaal 15 watt liggen om de maximale oplaadsnelheid te bereiken.

USB PD fast charging

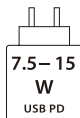

Informatie over afvalverwijdering

VOORZICHTIG: ONTPLOFFINGSGEVAAR ALS ACCU/BATTERIJ WORDT VERVANGEN DOOR EEN ONJUIST TYPE. GOOI GEBRUIKTE ACCU'S/ BATTERIJEN WEG VOLGENS DE INSTRUCTIES.

Dit symbool geeft aan dat elektrische en elektronische apparaten via gescheiden inzameling moeten worden afgevoerd.

Het volgende is alleen van toepassing op gebruikers in Europese landen:

- Dit product moet gescheiden van het overige afval worden ingeleverd bij een daarvoor bestemd inzamelingspunt. Gooi dit product niet weg als huishoudafval.
- Gescheiden inzameling en recycling helpt bij het behoud van natuurlijke bronnen en voorkomt negatieve gevolgen voor de menselijke gezondheid en het milieu die kunnen ontstaan door een onjuiste verwerking van afval.
- Neem voor meer informatie contact op met de leverancier of de gemeentelijke reinigingsdienst.



Dit symbool op de accu/batterij duidt aan dat de accu/batterij afzonderlijk moet worden ingezameld.

Het volgende is alleen van toepassing op gebruikers in Europese landen:

- Alle accu's/batterijen, al dan niet voorzien van dit symbool, moeten gescheiden van het overige afval worden ingeleverd bij een daarvoor bestemd inzamelingspunt. Gooi dit product niet weg als huishoudafval.
- Neem voor meer informatie contact op met de leverancier of de gemeentelijke reinigingsdienst.



Bluetooth en Wi-Fi (Draadloos LAN)

Dit product valt onder de United States Export Administration Regulations (EAR). Toestemming van de regering van de Verenigde Staten is niet vereist voor export naar andere landen dan de hier vermelde landen waarvoor op het moment van schrijven een embargo of speciale controles gelden: Cuba, Iran, Noord-Korea, Soedan en Syrië (lijst onderhevig aan veranderingen).

Het gebruik van draadloze apparaten kan verboden zijn in sommige landen of regio's. Maak uzelf vertrouwd met en houd u aan alle toepasselijke plaatselijke voorschriften.

De Bluetooth-zender in dit apparaat werkt in de 2,4 GHz band.

● Kennisgeving voor klanten in Europa en in landen die voldoen aan de Richtlijn radioapparatuur

Hierbij verklaart Nikon Corporation dat het radioapparaattype Z6III overeenkomt met Richtlijn 2014/53/EU.



De volledige tekst van de EU-conformiteitsverklaring is beschikbaar op het volgende internetadres:

https://imaging.nikon.com/imaging/support/pdf/DoC_N2214.pdf

Voor deze radioapparatuur mag de 5.150–5.350-MHz-band alleen binnenshuis worden gebruikt. Deze beperking voor ingebruikname of ten aanzien van het vereiste voor toestemming voor gebruik is van toepassing in AT, BE, BG, CY, CZ, DK, EE, FI, FR, DE, EL, MK, IE, IT, LV, LT, LU, MT, NL, PL, PT, RO, SK, LI, HU, SI, ES, SE, UK (NI), IS, ME, NO, CH, TR, HR en RS.

Wi-Fi

- Werkingsfrequentie:
 - Europa (behalve Oekraïne), Israël, Turkije en India: 2.412–2.472 MHz (kanaal 13) en 5.180–5.825 MHz (5.180–5.700 MHz en 5.745–5.825 MHz)
 - Algerije, Egypte, Marokko, de Republiek Congo en Oekraïne: 2.412–2.462 MHz (kanaal 11) en 5.180–5.320 MHz
 - Afrika (behalve Algerije, Egypte, Marokko en de Republiek Congo), Azië (behalve Turkije) en het Midden-Oosten (behalve Israël): 2.412–2.462 MHz (kanaal 11) en 5.745–5.805 MHz
 - VS, Canada, Mexico, Australië, Nieuw-Zeeland, de Republiek Fiji en Papoea-Nieuw-Guinea: 2.412–2.462 MHz (kanaal 11) en 5.180–5.825 MHz (5.180–5.580 MHz, 5.660–5.700 MHz en 5.745–5.825 MHz)
 - Noord- en Zuid-Amerika (behalve de VS, Canada en Mexico): 2.412–2.462 MHz (kanaal 11) en 5.180–5.805 MHz (5.180–5.320 MHz en 5.745–5.805 MHz)

- Maximaal uitvoervermogen (EIRP):
 - 2,4 GHz band: 3,8 dBm
 - 5 GHz band: 9,5 dBm

Bluetooth

- Werkingsfrequentie:
 - Bluetooth: 2.402–2.480 MHz
 - Bluetooth Low Energy: 2.402–2.480 MHz
- Maximaal uitvoervermogen (EIRP):
 - Bluetooth: –1,7 dBm
 - Bluetooth Low Energy: –3,2 dBm

● Kennisgeving voor klanten in Europa

Stroomverbruik in stand-by

Elektriciteitsverbruik

- Uit-stand: 0,2 W
- Stand-by-stand: 0,2 W
- Netwerkstand-by-stand (Bluetooth-verbindingen): 0,2 W

Standaard overgangstijd

- Stand-by-stand: 1 min.
- Netwerkstand-by-stand (Bluetooth-verbindingen): 1 min.

● Beveiliging

Hoewel één van de voordelen van dit product is dat anderen vrijelijk verbinding kunnen maken om overal draadloze gegevens uit te wisselen binnen het betreffende bereik, kan het volgende zich voordoen als de beveiliging niet is ingeschakeld:

- Gegevensdiefstal: Kwaadwillige personen kunnen draadloze transmissies onderscheppen om gebruiker-id's, wachtwoorden en ander persoonlijke informatie te stelen.
- Onbevoegde toegang: Onbevoegde gebruikers kunnen toegang krijgen tot het netwerk en gegevens wijzigen of andere kwaadwillige acties uitvoeren. Door het ontwerp van draadloze netwerken kunnen gespecialiseerde aanvallen onbevoegde toegang mogelijk maken, zelfs wanneer de beveiliging is ingeschakeld.
- Onbeveiligde netwerken: Verbinding maken met open netwerken kan leiden tot ongeautoriseerde toegang. Gebruik alleen beveiligde netwerken.

Tip: Conformiteitsmarkering

De normen waaraan de camera voldoet, kunnen worden bekeken met behulp van de optie [**Conformiteitsmarkering**] in het setup-menu.

Z6III Model Name: N2214

Garantievoorwaarden - Nikon Europees garantiebewijs

Beste Nikon-klant,
Hartelijk bedankt voor uw aanschaf van dit Nikon-product. In het geval dat uw Nikon-product onder garantie moet worden gerepareerd, dient u contact op te nemen met de leverancier waar u het product hebt gekocht of een lid van ons servicenetwerk binnen de verkoopregio van Nikon Europe B.V. (bijv. Europa/Rusland/overige). Ga voor meer informatie naar:

<https://www.nikoneurope.com/>

We raden u aan om de gebruikershandleiding aandachtig te lezen voordat u contact opneemt met de leverancier of ons servicenetwerk om onnodig ongemak te voorkomen.

De garantie van uw Nikon-apparaat dekt productiefouten gedurende één vol jaar na de datum van de oorspronkelijke aankoop. Als het product gedurende deze garantieperiode defect blijkt te zijn vanwege ondeugdelijk materiaal of een productiefout, zal ons servicenetwerk binnen de verkoopregio van Nikon Europe B.V. het product repareren volgens de hieronder beschreven voorwaarden en bepalingen, zonder dat hiervoor kosten voor arbeid of onderdelen in rekening worden gebracht. Nikon behoudt zich het recht voor om (naar eigen goeddunken) het product te vervangen of te repareren.

- 1.** De garantie is slechts geldig wanneer het ingevulde garantiebewijs en de originele factuur of bon waarop aankoopdatum, type van het product en naam van de verkoper vermeld zijn, samen met het product getoond kunnen worden. Nikon behoudt zich het recht voor gratis reparatie te weigeren wanneer bovenstaande documenten niet getoond kunnen worden of wanneer de informatie erin incompleet of onleesbaar is.

2. Onder de garantie vallen niet:

- noodzakelijk onderhoud of reparatie dan wel vervanging van delen als gevolg van normale slijtage;
- modificaties om de gebruiksmogelijkheden van het product, als beschreven in de gebruiksaanwijzing, uit te breiden, zonder voorafgaande schriftelijke toestemming van Nikon;
- vervoerskosten en elk risico van het vervoer dat direct of indirect is verbonden aan de garantie van de producten;
- alle schade als gevolg van veranderingen of aanpassingen van het product, zonder voorafgaande schriftelijke toestemming van Nikon, om te voldoen aan de locale of nationale normen die gelden in elk ander land dan dat waarvoor het product oorspronkelijk was ontworpen en/of gefabriceerd;

3. De garantie zal niet van toepassing zijn in het geval van:

- schade als een gevolg van foutief gebruik waarbij inbegrepen maar niet beperkt tot het niet gebruiken van het product voor de gebruikelijke doeleinden of volgens de gebruiksaanwijzing voor juist gebruik en onderhoud, en de installatie of het gebruik van het product waarbij de veiligheidsnormen die van kracht zijn in het land waar het product wordt gebruikt niet worden gehanteerd;
- schade als een gevolg van ongelukken waarbij inbegrepen maar niet beperkt tot bliksem, water, vuur, misbruik of verwaarlozing;
- verandering, uitwissing, onleesbaarheid of verwijdering van model- of serienummer op het product;
- schade als een gevolg van reparaties of aanpassingen uitgevoerd door niet erkende serviceorganisaties of personen;
- defecten in het systeem waarin het product is ingebouwd of waarmee het wordt gebruikt;

4. Dit garantiebewijs heeft geen betrekking op de wettelijke rechten van de consument volgens de toepasselijke nationale wetten die van kracht zijn, noch op het wettelijk recht van de consument tegenover de verkoper voortkomend uit zijn/haar koop/aanschafcontract.

Mededeling: Een overzicht van alle erkende Nikon onderhoudsdiensten vindt u online via deze koppeling (URL = <https://www.nikoneurope.com/>).

Er mag van dit document geen enkele reproductie in welke vorm dan ook worden uitgevoerd, geheel of gedeeltelijk (uitgezonderd kort citeren in kritische artikelen of beoordelingen), zonder schriftelijke toestemming van NIKON CORPORATION.

Uit zorg voor het milieu werkt Nikon aan vermindering van het papiergebruik.

NIKON CORPORATION

© 2024 Nikon Corporation



6MO1151F-03