

**Instructieboek / Instruction leaflet /
Bedienungsanleitung / Livret d'instructions/ Manuale di istruzioni /
Folleto de instrucciones / Manual de instruções**



EUROM
POWERFUL PRODUCTS

PAC 12.2 & 14.2

**MOBIELE Airconditioner/Luchtontvochtiger
MOBILE Air conditioner/Dehumidifier
MOBILE Klimaanlage/Luftentfeuchter
Climatiseur/déshumidificateur MOBILE
Condizionatore/umidificatore MOBILE
Aire acondicionado / deshumidificador PORTÁTIL
Ar condicionado/Desumidificador MÓVEL**

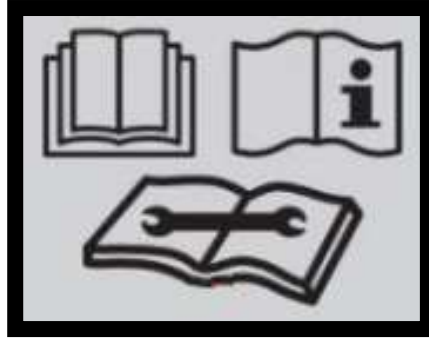

NL Deze symbolen op uw apparaat betekenen:

- Dit apparaat is gevuld met Propaangas R290. De voorschriften van de fabrikant aangaande gebruik en reparatie dienen absoluut opgevolgd te worden!
- Lees voor gebruik dit instructieboekje zorgvuldig en geheel door.
- Installeer, gebruik of bewaar het apparaat niet in een ruimte, kleiner dan 15m².

EN These symbols on your device mean:

- This appliance is filled with Propane gas R 290. Follow strictly the manufacturer's instruction concerning use and repairs!
- Before using the machine, carefully read this entire instruction manual.
- Do not install, operate or store the device in a room smaller than 15m².

DE Diese Symbole auf Ihrem Gerät bedeuten:

- Gerät ist mit Propangas R 290 gefüllt. Beachten Sie unbedingt die Gebrauchs- und Reparaturrichtlinien des Herstellers!
- Lesen Sie dieses Handbuch vor der Benutzung sorgfältig durch.
- Installieren, verwenden oder lagern Sie das Gerät nicht in Räumen, die kleiner als 15m² sind.

FR Ces symboles sur votre appareil signifient :

- Cet appareil est rempli de gaz propane R 290. Respectez scrupuleusement les instructions du fabricant concernant l'utilisation et les réparations!
- Avant utilisation, lisez attentivement et entièrement le présent manuel d'utilisation.
- N'installez, n'utilisez ou ne stockez pas l'appareil dans un espace de moins de 15m².

IT Questi simboli sul suo dispositivo indicano:

- Questo dispositivo è riempito con gas propano R290. Le indicazioni del costruttore sull'utilizzo e sulla riparazione devono assolutamente essere seguite!
- Prima dell'uso leggere attentamente e interamente il manuale delle istruzioni.
- Installa, utilizza o conserva il dispositivo in un ambiente non più piccolo di 15m².

PT Estes símbolos no seu aparelho significam:

- Que este aparelho foi enchido com gás propano R290. As instruções do fabricante quanto à sua utilização e reparação devem ser escrupulosamente seguidas!
- Leia este manual de instruções atenta e completamente antes de utilizar..
- Não instale, utilize ou armazene o dispositivo num espaço inferior a 15m².

ES Estos símbolos en su aparato indican que:

- Este aparato contiene gas propano R290. ¡La normativa del fabricante sobre el uso y las reparaciones debe cumplirse siempre y sin ninguna excepción!
- Lea cuidadosa y completamente estas instrucciones antes de usar.
- No instale, use ni guarde el aparato en un espacio de tamaño inferior a 15m².

HARTELIJK DANK !

Hartelijk dank dat u voor deze EUROM airconditioner/luchtontvochtiger gekozen hebt: u hebt daarmee gekozen voor een uitstekend apparaat waar u ongetwijfeld jarenlang veel plezier van zult hebben!

Om de werking zo veilig en probleemloos mogelijk te laten verlopen willen wij u dringend adviseren het instructieboekje voor gebruik geheel en aandachtig door te lezen: het bevat belangrijke veiligheidsinformatie, aanbevelingen enz., en helpt u maximaal profijt uit uw airco te halen!

Wij raden u aan zowel het instructieboekje als de verpakking te bewaren: het boekje om het t.z.t. zonodig nogmaals te kunnen raadplegen, de verpakking om de airconditioner aan het eind van het seizoen in op te ruimen.

Tenslotte wensen wij u veel plezier van uw airco toe!

TECHNISCHE GEGEVENS

MODEL	EUROM PAC12.2	EUROM PAC14.2
Koelcapaciteit	12000 BTU/uur 3500 Watt	14000 BTU/uur 4000 Watt
Max. stroomverbruik	1345 Watt	1538 Watt
Luchtverplaatsing max.	450 m ³ / uur	450 m ³ / uur
Aansluitspanning	220–240V / 50Hz	220–240V / 50Hz
Geluidsniveau	65dB(A)	65dB(A)
Koelvloeistof	R290/210gr.	R390 / 210 gr.
Isolatieklasse	IP20	IP20
Ventilatorinstellingen	3	3
Werktemperatuur	18 - 35°C	18 - 35°C
Afvoerpijp	Ø 150 mm x 1500 mm.	Ø 150 mm x 1500 mm.
Netto gewicht	26 kg.	26 kg.
Afmetingen	44 x 33,5 x 71,5 cm (l x b x h)	

VEILIGHEIDSINSTRUCTIES**Algemene veiligheid:**

- Dit apparaat is uitsluitend geschikt voor huishoudelijk gebruik.
- Zorg er te allen tijde (ook tijdens transport!) voor dat het apparaat rechtop staat. Heeft het apparaat toch (deels) horizontaal gelegen, wacht dan 2 uur voordat u het in gebruik neemt. Die tijd heeft de compressor nodig om zijn werk correct te doen.
- Zorg ervoor dat hij op een stevige, vlakke en horizontale ondergrond staat.
- Zorg ervoor dat het apparaat tijdens de werking aan alle zijden minstens 50 cm. vrije ruimte heeft.
- Zorg ervoor dat stekker en stopcontact te allen tijde goed zichtbaar en bereikbaar zijn.
- Plaats geen voorwerpen op het apparaat.
- Laat een werkend apparaat niet zonder toezicht achter, ook niet even!
- Gebruik het apparaat niet in de nabijheid van lichtontvlambare of explosiegevoelige stoffen of brandstoffen. Gebruik ook geen verf, reinigingssprays, anti-insectensprays e.d. op of bij het apparaat; dat kan het plastic deformeren of elektrische schade aanbrengen.
- Blokkeer de roosters voor de inkomende en uitgaande luchtstromen niet: ook niet gedeeltelijk. Dek het apparaat dus ook niet af: dit kan brand veroorzaken!

- Steek geen vingers of voorwerpen als pennen enz. door de roosters het apparaat in en zorg ervoor de ventilator niet te blokkeren.
- Op kinderen, handelingsonbekwame personen en huisdieren dient toezicht te worden gehouden om er zeker van te zijn dat zij niet met het apparaat spelen.
- Dit apparaat kan door kinderen van 8 jaar en ouder en personen met verminderde fysieke, zintuiglijke of geestelijke vaardigheden of gebrek aan ervaring en kennis worden gebruikt wanneer er toezicht op hen wordt gehouden of wanneer zij instructies hebben ontvangen aangaande het op veilige wijze gebruiken van het apparaat en begrijpen welke gevaren eraan verbonden zijn. Kinderen mogen niet met het apparaat spelen. Reiniging en gebruikersonderhoud mogen niet door kinderen zonder toezicht worden uitgevoerd. Voorkom dat kinderen het apparaat aanraken of ermee spelen.
- Stel het apparaat niet in werking wanneer u beschadigingen constateert aan apparaat, elektrokabel of stekker, of wanneer het slecht functioneert, is gevallen of op andere wijze een storing vertoont. Breng het complete apparaat terug naar uw leverancier of een erkend elektricien voor controle en/of reparatie. Vraag altijd om originele onderdelen. Het apparaat (incl. elektrokabel en stekker) mag uitsluitend worden geopend en/of gerepareerd door daartoe bevoegde en gekwalificeerde personen.

Elektrische veiligheid:

- Dit apparaat is alleen geschikt voor gebruik binnenshuis
- Gebruik uitsluitend de stekker die van fabriekswege op het apparaat is gemonteerd en geen andere aansluitingsvormen!
- Het apparaat dient volgens de landelijke bedradingsvoorschriften te worden aangesloten.
- Controleer voor gebruik of het stopcontact dat u wilt gebruiken geaard is, geen defecten vertoont en of de spanning op het stopcontact, overeenkomt met die op het typeplaatje van het apparaat. Schade, veroorzaakt door een foutieve spanning valt buiten de garantie!
- Als het apparaat niet wordt gebruikt, of als u het schoonmaakt, er onderhoud aan uitvoert of het verplaatst, schakel het dan éérst uit en neem vervolgens de stekker uit het stopcontact. Beweeg en/of verplaats het apparaat altijd rustig!
- Ook wanneer u het apparaat in gebruik neemt geldt: éérst de stekker in het stopcontact, dan de schakelaar op de AAN-stand en dan pas de bedieningsknop gebruiken!
- Gebruik het apparaat niet in een vochtige of natte omgeving, niet in de buurt van een bad, douche of zwembad en spetter geen water, olie of wat voor vloeistof dan ook op of in het apparaat.
- Vermijd zoveel mogelijk het gebruik van verlengsnoeren. Is dit onvermijdelijk, gebruik dan een snoer met voldoende capaciteit (minimaal 3 x 1,5 mm²) en houd het buiten de looproute!
- Verplaats het apparaat niet door aan de elektrokabel te trekken en neem de stekker in de hand als u die uit het stopcontact wilt nemen. Beschadig/vervorm/verander elektrokabel en/of strekker niet; dat kan tot schade aan het apparaat of een elektrische schok leiden.
- Schakel het apparaat onmiddellijk uit en neem de stekker uit het stopcontact wanneer u vreemde geluiden hoort, geurtjes ruikt of rook ziet.
- Als de elektrokabel, stekker of het apparaat zelf beschadigd of stuk is, dan wel storingen vertoont, gebruik hem dan niet of schakel hem onmiddellijk uit en neem de stekker uit het stopcontact. Apparaat, stekker en/of kabel dienen door een elektricien of een vergelijkbaar gekwalificeerd persoon te worden gerepareerd/vervangen. Reparaties door ondeskundigen doen de garantie vervallen en kunnen gevaarlijke situaties veroorzaken!

Veiligheid rond het koelmiddel R290:

- Lees al deze waarschuwingen aandachtig door.
- Dit apparaat bevat het koelmiddel R290. R290 is een koelmiddel conform de Europese richtlijnen. Perforeer het koelcircuit nooit, R290 is brandbaar (GWP 3)!

- Gebruik voor het ontdooiproces geen andere middelen dan aanbevolen door de fabrikant.
- Dit apparaat dient te worden gebruikt en opgeslagen in een ruimte, waarin zich geen bronnen van ontsteking bevinden, zoals open vuur of werkende gas- en elektrische apparaten.
- Perforeer geen van de onderdelen van het koelcircuit en steek het apparaat niet in brand.
- Als het apparaat is geïnstalleerd, werkt of wordt opgeslagen in een niet-geventileerde ruimte dan dient u maatregelen te nemen ter voorkoming van brand of explosie door weggelekt koelmiddel. Zorg dan dat er zich geen enkele ontstekingsbron (als vuur, kachels, vonkende elektrisch apparatuur, brandende sigaretten enz.) in dezelfde ruimte bevindt!
- Het apparaat moet zodanig worden opgeslagen dat mechanische defecten worden voorkomen.
- Installeer, gebruik of bewaar het apparaat niet in een ruimte, kleiner dan 15m².
- R290 is geurloos, u zult lekkage dus niet ruiken!
- Personen die met een koelcircuit werken of daarop ingrijpen, dienen in het bezit te zijn van de juiste certificering die afgegeven is door een geaccrediteerde instantie en waarmee wordt verklaard dat de persoon in kwestie competent is om koelmedia te hanteren in overeenstemming met een speciale beoordeling die door de verenigingen van de sector erkend is.
- De reparaties moeten uitgevoerd worden op grond van de aanbevelingen van de fabrikant van het apparaat. Het onderhoud en de reparaties die de assistentie van ander gekwalificeerd personeel vereisen, moeten uitgevoerd worden onder toezicht van iemand die gespecialiseerd is in het gebruik van ontvlambare koelmedia.

Voor maximaal effect:

- Overschrijd de aanbevolen maximaal te koelen ruimte niet
- Plaats het apparaat niet in de buurt van een warmtebron, niet in dezelfde ruimte met een wasdroger en niet in direct zonlicht.
- Sluit ramen en deuren en houd gordijnen of luiken gesloten tijdens de zonnigste uren van de dag
- Houd de filters schoon
- Temperatuur- en ventilatie-instellingen wanneer de ruimte de gewenste condities heeft bereikt.

BESCHRIJVING

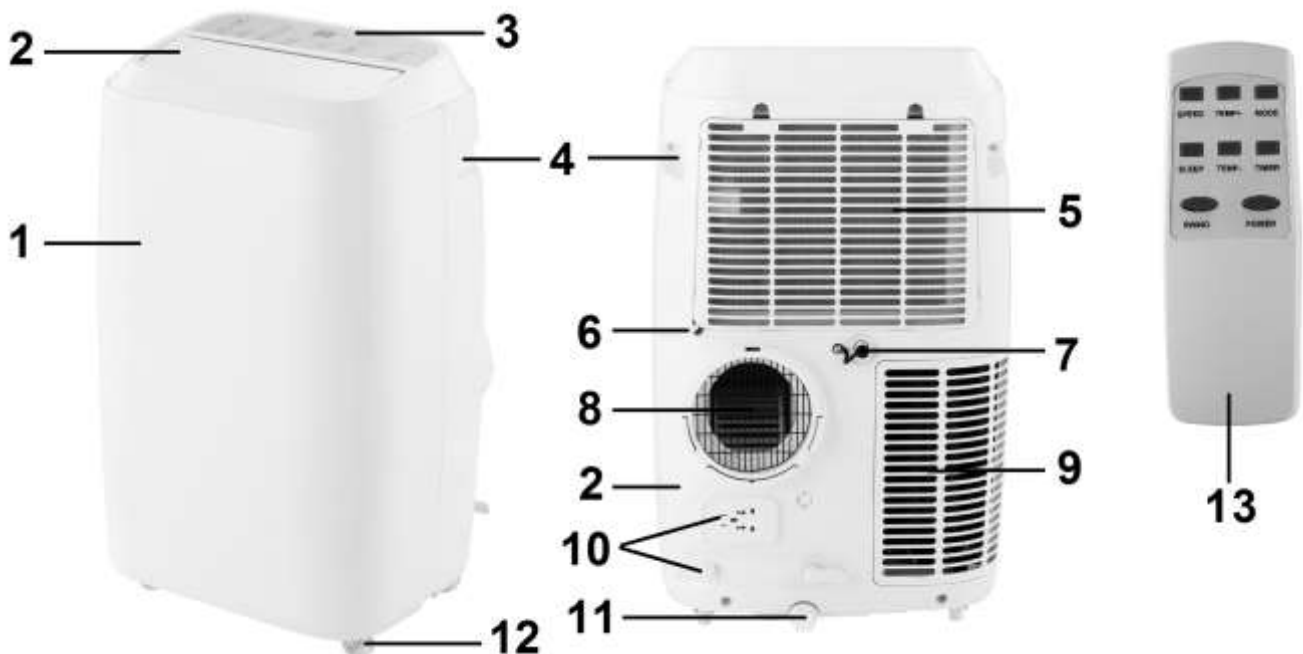

- 1 – voorpaneel
- 2 – luchtuitlaat
- 3 – bedieningspaneel
- 4 - handgreep
- 5 – luchtinlaat
- 6 – elektrokabel met stekker
- 7 – waterafvoer-continu

- 8 - aansluiting afvoerslang warme lucht
- 9 – luchtinlaat
- 10 – opruimplaats elektrokabel en stekker
- 11 – wateraftappunt
- 12 – wieltjes
- 13 - afstandsbediening

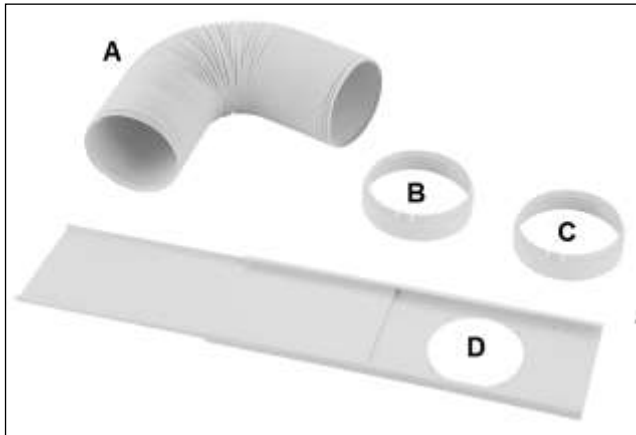

Toebehoren:

- A – Afvoerslang warme lucht
- B – Aansluitstuk raambalk
- C – Aansluitstuk airco
- D - Raambalk

INSTALLATIE

De EUROM PAC12.2 en PAC14.2 zijn mobiele airco's/luchtontvochtigers die van kamer naar kamer verplaatst kunnen worden.

- Verwijder al het verpakkingsmateriaal en zorg er daarbij voor dat het apparaat steeds rechtop blijft staan
- Controleer voor gebruik of alle toebehoren aanwezig zijn en of apparaat en toebehoren geen beschadigingen vertonen. Neem een beschadigd apparaat niet in gebruik maar ga er mee terug naar uw leverancier!
- Plaats het apparaat op een stevige, vlakke, droge en horizontale ondergrond in de buurt van een stopcontact en afvoermogelijkheid voor de warme lucht, bijv. een venster dat een stukje kan worden geopend. Zorg ervoor dat het apparaat aan alle zijden minstens 50 cm. vrije ruimte heeft en houd rekening met alle aanwijzingen uit de veiligheidsinstructies.
- Om te **ontvochtigen** sluit u nu een waterafvoerslang aan op de waterafvoer-continu (7). Deze slang leidt u in een emmer of putje. De slang mag niet omhoog lopen! Uw apparaat is nu gebruiksklaar.
- Om te **koelen** hoeft u geen waterafvoerslang aan te sluiten. Plaats de raambalk sluitend in de opening van het raam, zie afb. De lengte van de raambalk is verstelbaar van 67,5 tot 123 cm.
- Draai het aansluitstuk voor de airco op het ene-, en voor de raambalk op het andere uiteinde van de afvoerslang.
- Schuif het aansluitstuk voor de airco in de daarvoor bestemde gleuven op de achterzijde van de airco.
- Bevestig het andere uiteinde van de afvoerslang in de opening raambalk, om de af te voeren warme lucht naar buiten te leiden.

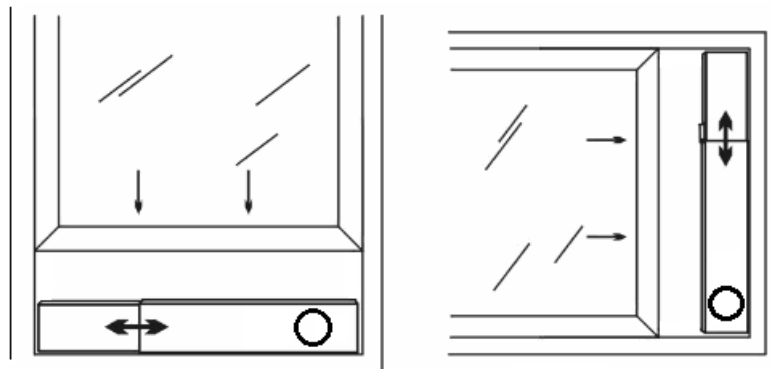

- U kunt de afvoerslang ook zonder raambalk uit een openstaand raam hangen; deze methode is evenwel minder effectief.
- Voorkom knikken of bochten in de afvoerslang. Dit veroorzaakt opeenhoping van uitgestoten vochtige lucht, wat lekkage, over-verhitting of uitschakeling van de airco tot gevolg kan hebben.
- **Waarschuwing!** Gebruik uw airco niet voordat hij volgens de hierboven beschreven instructies is geïnstalleerd!
- **Waarschuwing!** Zorg ervoor dat er geen water het apparaat kan binnendringen!
- **Waarschuwing!** De lengte van de afvoerpijp is speciaal aangepast aan de techniek van deze airco. Vervang hem dus niet door-, en verleng hem niet met een eigen slang, want dat kan het functioneren van de airco negatief beïnvloeden. De slang kan worden uitgerekt, maar om een optimaal effect te bereiken dient u de lengte zo kort mogelijk te houden.
- **Denk wel aan uw inbraakpreventie!**

WERKING



Bedieningspaneel en afstandsbediening hebben dezelfde knoppen: u kunt er dus dezelfde opdrachten mee geven. Het bedieningspaneel heeft daarnaast lampjes die tonen wat er is ingesteld. Verder op het bedieningspaneel een W.F.-lampje (watertank vol) en een display dat de temperatuur- en timerinstelling toont.

Controleer, vóór u uw airco in gebruik neemt:

- Of hij volgens de voorschriften en de veiligheidsinstructies is geïnstalleerd
- Of hij geen beschadigingen of gebreken vertoont
- Of het stopcontact dat u wilt gebruiken de spanning afgeeft die op het typeplaatje van het apparaat staat (220-240V / 50Hz)
- Of er geen andere apparatuur op hetzelfde stopcontact is aangesloten

Wanneer dit allemaal in orde is kunt u de stekker in het stopcontact steken. Door nu op de **POWER-knop** te drukken stelt u het apparaat in werking.

D.m.v. de **MODE-knop** kiest u voor een bepaalde functie: automatische werking, koelen, ontvochtigen of ventileren. Elke keer wanneer u de knop indrukt, wisselt de functie. Het lampje op het bedieningspaneel toont welke functie actief is. Wanneer u koelt of ontvochtigt, wacht dan tot 3 minuten na het in- of uitschakelen alvorens het apparaat opnieuw in- of uit te schakelen. Deze tijd heeft de compressor nodig voor herstel.

Automatisch koelen:

➤ MODE indrukken tot het lampje AUTO oplicht.

Het apparaat zal, afhankelijk van de omgevingstemperatuur, automatisch een gewenste temperatuur kiezen met de daarbij behorende functie: koelen, ontvochtigen of ventileren. Ook dat lampje licht op.

Omgevingstemperatuur	< 23°C	23°C ≤ omg.temp ≤ 26°C.	≥ 26°C
Mode	Ventileren (fan)	Ontvochtigen (dehum)	Koelen (cool)
Gewenste temperatuur	21°C	23°C	25°C

Koelen:

- MODE indrukken tot het lampje COOL oplicht.
- TEMP+ / TEMP- (Λ / V) indrukken om de gewenste kamertemperatuur in te stellen (van 16°C tot 31°C).
- SPEED indrukken om gewenste windsnelheid te selecteren (laag, medium of hoog).

Ontvochtigen:

- Controleer vooraf of de waterafvoerslang is aangesloten, zie blz. 6!
- MODE indrukken tot het lampje DEHUM oplicht.
- De temperatuur wordt automatisch ingesteld op 2 graden onder de kamertemperatuur (16°C tot 31°C).
- De ventilatorsnelheid wordt automatisch ingesteld op laag ("LOW").

Ventileren:

- MODE indrukken tot het lampje FAN oplicht
- SPEED indrukken om gewenste windsnelheid te selecteren (laag, medium of hoog).

Onder de functie 'koelen' en 'ontvochtigen' zal het apparaat af en toe stoppen teneinde de radiatoren de gelegenheid te geven te ontdooien. Na enkele minuten zal het apparaat weer starten. Gebruik geen middelen om dit proces te versnellen en verander ondertussen geen instellingen!

Wanneer u 'koelen' of 'ontvochtigen' instelt zal het apparaat continu blijven werken, tenzij:

- de kamertemperatuur lager wordt dan de ingestelde temperatuur
- de timer op een eindtijd is ingesteld.

Timer:

Met de **Timerknop** kunt u de airco automatisch op een vooraf ingestelde tijd laten starten dan wel stoppen.

Automatisch starten: Zet het apparaat aan en stel functie (MODE) en temperatuur in. Zet het apparaat nu weer uit. Druk op de timerknop en kies d.m.v. de 'up' en 'down'-knoppen (Λ en V) het moment dat u hem in werking wilt laten treden: elke keer wanneer u op Λ (up) drukt is dat een uur later, elke keer dat u op V (down) drukt een uur eerder. Wanneer op het display bijv. 5 uur staat, zal de airco over 5 uur in werking treden.

Automatisch stoppen: de airco staat aan. Druk op de timerknop en kies d.m.v. de temperatuurknoppen het moment dat u hem wilt uitschakelen: elke keer wanneer u op Λ (up) drukt is dat een uur later, elke keer dat u op V (down) drukt een uur eerder. Wanneer op het display bijv. 2 uur staat, zal de airco over 2 uur uitschakelen. De timer kan op 1 tot 24 uur worden ingesteld.

Zwenken

Door tijdens de werking op de SWING-knop te drukken zal de klep (en daarmee de luchtstroom) op en neer gaan bewegen. Nogmaals drukken en het zwenken stopt.

Slapen

- Kies voor MODE 'koelen' (COOL) en stel een gewenste temperatuur in.
- Druk op de knop 'SLEEP'; na een uur zal het apparaat de gewenste temperatuur automatisch met een graad verhogen, en na nog een uur met een tweede graad. Op deze stand blijft het apparaat werken.
- Door nogmaals op 'SLEEP' te drukken annuleert u de opdracht.

Waterafvoer

Tijdens het **koelen** onttrekt het apparaat water aan de lucht. Dit verdampt grotendeels weer, maar evt. overtollig water hoopt zich op in het waterreservoir. Als dit vol is stoppen compressor en motor automatisch en gaat het lampje 'watertank vol' (W.F.) branden.

Schakel in dat geval de airco uit en neem de stekker uit het stopcontact. Ledig de watertank door het dopje A van het water-aftappunt te draaien en de tank te laten leeglopen in een putje of op te vangen in een bak o.i.d. Vergeet naderhand niet het dopje weer op de afvoer te draaien!

Hierna kunt u de airco weer gewoon in gebruik nemen.

Bij **ontvochtigen** wordt meer water aan de lucht onttrokken. Daarom wordt geadviseerd tijdens het ontvochtigen een slang op de waterafvoer-continu B aan te sluiten, en deze naar een (lager gelegen) waterafvoer leiden (continu-drainage).

Mocht ooit de waterpomp defect zijn en u zou het apparaat toch willen gebruiken, sluit dan op één van de beide waterafvoerpunten een slang aan voor continu-afvoer. Het apparaat kan dan gewoon werken.

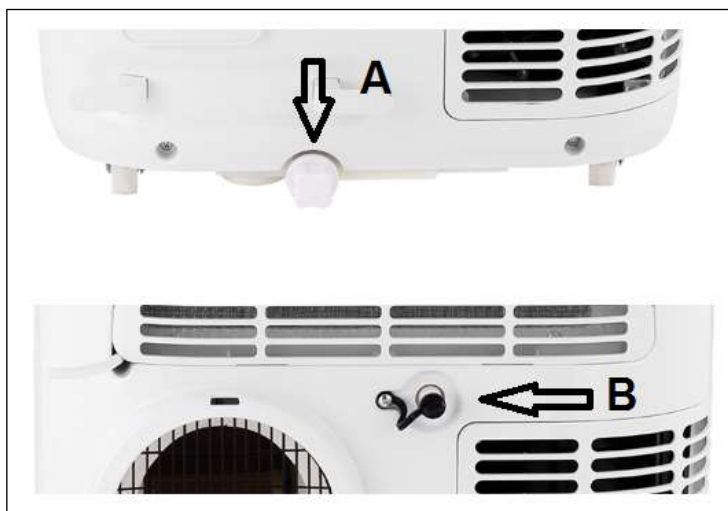

Veiligheid

De PAC12.2 & 14.2 is voorzien van een oververhittingsbeveiliging die het apparaat uitschakelt wanneer het oververhit raakt. Wanneer dit optreedt dient u de stekker uit het stopcontact te nemen en de PAC12.2&14 minstens 30 minuten tijd te geven om af te koelen. Neem tevens de oorzaak van de oververhitting weg: wordt het apparaat (deels) afgedekt? Staat het te dicht op een muur of ander obstakel waardoor het onvoldoende lucht kan aanzuigen of uitblazen?

Hierna kunt u het apparaat weer op de normale wijze in gebruik nemen, maar houd de eerste 30 minuten goed in de gaten of er geen afwijkingen optreden. Vertoont het apparaat afwijkingen, of treedt de oververhitting weer in werking zonder dat er een aanwijsbare oorzaak is, neem dan contact op met uw leverancier of een erkend elektricien voor controle / reparatie.

SCHOONMAAK EN ONDERHOUD

Let op! Voor u schoonmaak- of onderhoudswerkzaamheden aan de airco uitvoert dient u het apparaat altijd uit te schakelen en de stekker uit het stopcontact te nemen! Om de airco in goede conditie te houden is regelmatig schoonmaken een vereiste!

Reiniging van de omkasting

Gebruik een zachte, vochtige doek om de kast af te wassen. Spuit hem nooit af en zorg ervoor dat er geen water het apparaat binnendringt! Gebruik nooit agressieve reinigingsmiddelen, benzine, wasmiddelen, chemisch geïmpregneerde doekjes of andere reinigungsoplossingen. Die kunnen de kast beschadigen.

Droog het apparaat na met een zachte doek.

Reiniging van de filters

Reinig de filters elke twee weken; een airco met vuile filters werkt niet goed.

- Open het rooster van de luchtinlaat en neem het filter eruit.
- Reinig het filter in lauw-warm water (max. 40°C) met evt. een neutraal reinigingsmiddel. Laat het filter in de schaduw goed drogen.

- Plaats het filter terug in het rooster, en het rooster terug in het apparaat. Pas op! De airco nooit laten werken zonder filters!

Einde-seizoen-reiniging

Wanneer het apparaat voor langere tijd wordt opgeslagen dient u de volgende maatregelen te nemen!

- Open het wateraftappunt (11) en laat het gecondenseerde water volledig wegllopen. Laat het apparaat enkele uren draaien op de ventilatorfunctie, zodat de airco vanbinnen kurkdroog is.
- Schakel de airco uit, neem de stekker uit het stopcontact en maak het filter schoon en plaats het terug, of vervang het.
- Draai de afvoerslang van het apparaat, om beschadiging te voorkomen
- Verpak de airco z.m. in de originele verpakking of in een plastic zak en zet hem op een droge plaats voor de opslag, niet kleiner dan 10m². Zet geen zware voorwerpen op het apparaat.

PROBLEEMOPLOSSING

Wanneer uw apparaat hapert kunt u proberen of de onderstaande acties het probleem op kunnen lossen. Is dat niet het geval, bied het apparaat dan ter reparatie aan bij een gekwalificeerd elektrotechnicus. probeer nooit zelf reparaties uit te voeren!

Het apparaat start niet als ik op de AAN/UIT-knop druk

- Zit de stekker in het stopcontact?
- Is de aardlekschakelaar ingeschakeld? Geen stroomstoring?
- Is de watertank wellicht vol? Ledig hem.
- De kamertemperatuur is lager dan de ingestelde temperatuur; pas de ingestelde temperatuur aan.

Het apparaat lijkt weinig uit te richten

- Staat de temperatuur niet te hoog ingesteld?
- Is er direct zonlicht? Sluit de gordijnen.
- Staan er ramen en/of deuren open? Sluit ze.
- Zijn er teveel mensen in de ruimte? De produceren warmte!
- Is de ruimte te groot?
- Staat er iets in de ruimte dat (veel) warmte produceert? Schakel het uit of verwijder het.
- Is het filter stoffig, met vuil bedekt? Maak het schoon.
- Is de luchtinlaat of –uitlaat(slang) geblokkeerd? Zorg voor een vrije luchtstroom.

Het apparaat produceert lawaai

- Is de ondergrond van de machine wel stevig, effen en horizontaal?
- Het stromende koelmiddel in het apparaat produceert ook enig geluid. Dit is normaal.

Het apparaat schakelt zichzelf uit

- Mogelijk heeft de oververhittingbeveiliging het uitgeschakeld. Zie 'Veiligheid'.

Foutmelding Code E0

- De temperatuursensor is kapot. Laat hem vervangen. Het apparaat werkt ook zonder temperatuurinstelling.

Foutmelding Code E2

- De watertank zit vol. Schakel het apparaat uit en ledig hem handmatig. Schakel hem vervolgens opnieuw in.

PROBEER NOOIT ZELF HET APPARAAT TE REPAREREN!

VERWIJDERING

Binnen de EU betekent dit symbool dat dit product niet met het normale huishoudelijke afval mag worden afgevoerd. Afgedankte apparaten bevatten waardevolle materialen die hergebruikt kunnen en moeten worden, om het milieu en de gezondheid niet te schaden door ongereguleerde afvalinzameling. Breng afgedankte apparatuur daarom naar een daarvoor aangewezen inzamelpunt of wend u tot het bedrijf waar u het apparaat gekocht hebt. Zij kunnen er voor zorgen dat zoveel mogelijk onderdelen van het apparaat hergebruikt worden.

THANKS!

Many thanks for choosing this EUROM equipment: you have chosen an excellent device that you will be able to enjoy for many years to come!

In order to ensure it works as efficiently as possible, we advise you to read these instructions carefully before using; the leaflet contains important safety information, recommendations etc. and will help you get the very best from your equipment!

We recommend that you keep the instruction booklet and the packaging in a safe place; the leaflet can then be used as reference material and the packaging can be used to store your equipment at the end of the season.

Finally, we hope your air conditioner / dehumidifier perfectly meets your requirements!

TECHNICAL SPECIFICATIONS

MODEL	EUROM PAC12.2	EUROM PAC14.2
Cooling capacity	12000 BTU/hr 3500 Watt	14000 BTU/hr 4000 Watt
Max. power usage	1345 Watt	1538 Watt
Air displacement max.	450 m ³ / hr	450 m ³ / hr
Connected power	220–240V / 50Hz	220–240V / 50Hz
Sound power level	65dB(A)	65dB(A)
Cooling fluid	R290/210gr.	R390 / 210 gr.
Class of insulation	IP20	IP20
Fan settings	3	3
Operating temperature	18 - 35°C	18 - 35°C
Waste pipe	Ø 150 mm x 1500 mm.	Ø 150 mm x 1500 mm.
Net weight	26 kg.	26 kg.
Dimensions	44 x 33,5 x 71,5 cm (l x b x h)	

SAFETY INSTRUCTIONS**General Safety:**

- This unit is exclusively intended for household use.
- Always ensure (even during transport!) that the unit remains upright. If the unit has been lying on its side, wait 2 hours before using. This time is required in order for the compressor to function correctly.
- Ensure that the unit is always placed on a sturdy, flat and horizontal surface.
- Ensure that the unit has a free space of at least 50 cm on each side.
- Make sure that the plug and socket remain visible and accessible at all times.
- Do not place any objects in front of the air conditioning unit.
- Never leave a functioning device unsupervised, not even for a moment!
- Do not use the air conditioning unit in the vicinity of flammable or explosive substances or fuels. Never use any paint, cleaning sprays, anti-insect sprays or similar near the unit; this could deform the plastic or cause electrical damage.
- Never block the grilles for incoming or outgoing air (not even partially). Never insert objects such as pens into the device via the grilles and ensure that the ventilator does not become blocked.
- Children, disabled persons and pets should be supervised to ensure that they don't play with the appliance.

- This appliance can be used by children aged from 8 years and above and persons with reduced physical, sensory or mental capabilities or lack of experience and knowledge if they have been given supervision or instruction concerning use of the appliance in a safe way and understand the hazards involved. Children shall not play with the appliance. Cleaning and user maintenance shall not be made by children without supervision. Avoid children coming into contact or playing with the device.
- Do not turn on the appliance if you have discovered damage to the appliance, cord or plug, if the appliance is malfunctioning, if it has been dropped or if there are signs of any other defect. Return the complete product to the vendor or to a certified electrician for inspection and/or repair. Always ask for original parts. The appliance (incl. cord and plug) may only be opened and/or repaired by properly authorised and qualified persons.

Electrical safety:

- The air conditioning unit is only suitable for indoor use.
- Only use the plug that is installed on the device in the factory and no other form of connector!
- The appliance shall be installed in accordance with national wiring.
- Before use, check whether the socket voltage that you will be using corresponds to the specification plate on the unit. Damage caused by incorrect voltage is not covered by the guarantee!
- If the air conditioning unit is not in use or you are cleaning or carrying out maintenance on it, turn it off and remove the plug from the socket. Always turn off first and then remove the plug!
- Also, when you are going to use the device: first insert the plug into the socket, then switch the device ON and then use the control button!
- Do not use the air conditioning unit in a damp or wet environment and never splash water, oil or any other liquid onto the device.
- Avoid the use of extension cables if you can. If this is unavoidable, use a cable with sufficient capacity (at least 3 x 1.5 mm²) and do not let it cross any walking routes! Do not move the unit by tugging on the electric cable and never remove the plug from the socket by pulling the cable. Do not damage/deform/change the electrical cable and/or plug. This may damage the device or cause electrocution.
- Switch the device off immediately and pull the plug out of the socket if you hear strange sounds, smell odours or see smoke. Do not use the unit if the electrical cable, plug or device is damaged or broken. The device, plug and/or cable must be repaired/replaced by an electrician or another suitably qualified person. Repairs by unqualified persons will result in the guarantee becoming null and void and could lead to dangerous situations!

Safety in relation to coolant R290:

- Read these warning carefully.
- This device contains the coolant R290. R290 is a coolant that complies with the relevant European Directives. Never perforate the coolant circuit. R290 is flammable (GWP 3)!
- Never use substances other than those recommended by the manufacturer for the defrosting process.
- This device must be used and stored in a room that does not contain sources of ignition, such as open flames or gas and electrical devices in operation.
- Do not perforate any of the components of the cooling circuit and do not set light to the device.
- If the device is installed, working or stored in an un-ventilated you must take measures to prevent fire or explosions caused by leaked coolant. Ensure that there are absolutely no

sources of ignition (such as fire, heaters, sparking electrical equipment, lit cigarettes, etc.) in the same room!

- The device must be stored in such a way that mechanical defects are prevented.
- Do not install, operate or store the device in a room smaller than 15m².
- R290 is odourless, which means that you cannot smell leaks!
- Persons working on the cooling circuit must be in possession of the correct qualifications that state the person in question is competent to use coolant in accordance with a special evaluation that is recognised by the sector association.
- The repairs must be executed on the grounds of the recommendations of the manufacturer of the device. Maintenance and repairs that require the assistance of other qualified persons must be executed under supervision of someone who is specialised in the use of flammable coolant.

For maximum effect:

- Never exceed the recommended area to be cooled.
- Do not place the unit in the vicinity of a heat source, not in the same room as a tumble dryer and not in direct sunlight.
- Close windows and doors.
- Keep curtains or hatches closed during the sunniest hours in the day
- Keep filters clean
- Modify temperature and ventilation settings once the area has reached the required condition.

DESCRIPTION

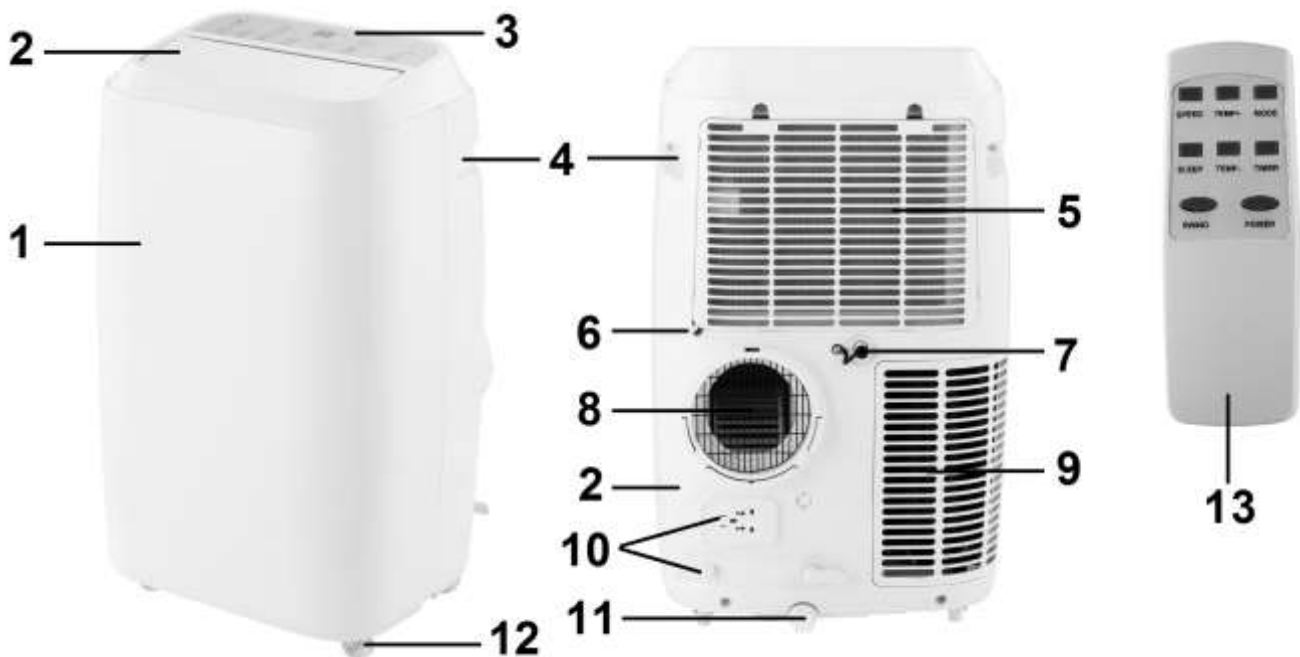

1 – front panel

2 – air outlet

3 – control panel

4 - handle

5 – air inlet

6 – electrical cable with plug

7 – water drain - constant

8 – hot air exhaust hose connector

9 – air inlet

10 – storage point for electrical cable and plug

11 – water drainage point

12 – castors

13 – remote control

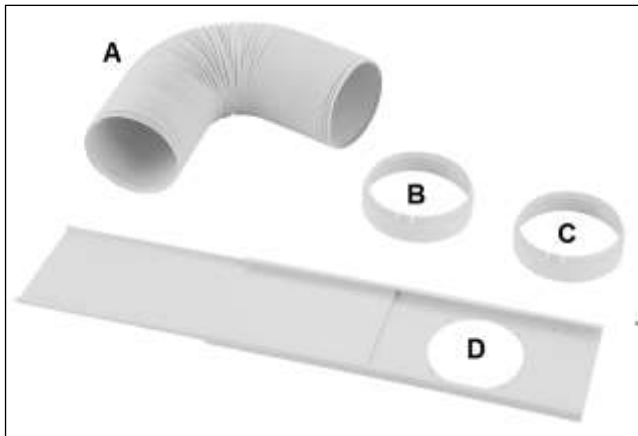

Accessories:

- A – Outlet hose hot air
- B – Connector window panel
- C – Connector air conditioner
- D – Window panel

INSTALLATION

The EUROM PAC12.2/14 is a mobile air conditioning/dehumidifying unit that can be moved from room to room. Install as follows:

- Remove all packaging material and ensure that the unit remains in an upright position.
- Before use, check that all accessories are present and that there is no damage to the accessories or the unit itself. Do not use a damaged unit; take it back to your supplier!
- Place the unit on a sturdy, flat, dry and horizontal base near an electrical socket and a discharge point for hot air, e.g. a window that can be opened slightly. Make sure that the unit has at least 50 cm of free space on all sides and take all safety instructions into account.
- To dehumidify you now connect a water drainage hose to the water drain - constant (7). This hose should lead to a bucket or drain. The hose should not run upwards! Your unit is now ready for use.
- In order to use the **cooling** function, you do not need to connect the water drainage hose. Place window panel in the window opening, see diagram. The length of the window panel can be adjusted from 67.5 to 123 cm.
- Screw on the connector for the air conditioner on one end and the connector for the window panel on the other end of the outlet hose.
- Slide the connector for the air conditioner into the appropriate slot on the rear of the unit.
- Secure the other end of the outlet hose in the window panel opening so that it can remove hot air outside.
- You can also hang the outlet hose out of an open window; this method is less efficient however.
- Avoid bends or pinches in the pipe. These will lead to a build up of damp, waste air which can cause leaks, overheating or lead to the air conditioning unit switching off.
- **Warning!** Do not use your air conditioning unit until it has been installed according to the instructions above!
- **Warning!** Ensure that water cannot penetrate the device!
- **Warning!** The length of the discharge pipe corresponds to the technique that is used in this air conditioning unit. Do not replace or extend it using another pipe as this could have a negative impact on the effectiveness of the unit. The hose can be stretched but must be kept as short as possible in order to ensure optimum functioning.

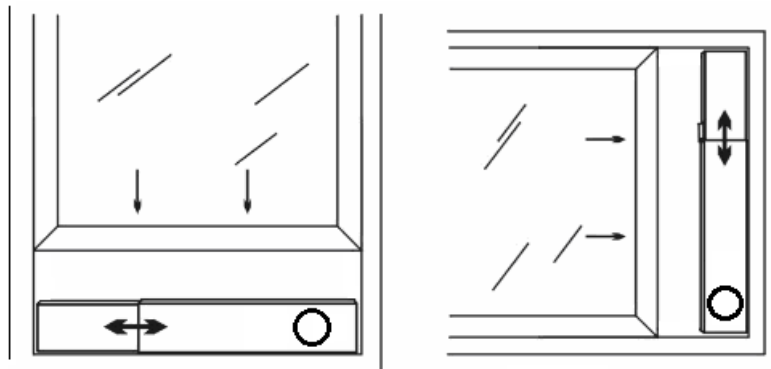

Don't forget about preventing access to burglars!

OPERATION



The control panel and remote control have the same buttons. This means that they give the same commands. The control panel also has lights that indicate the mode set. The control panel also has a W.F. light (water tank full) and a display that shows the temperature and timer settings.

Before using the air conditioner, check:

- That it has been installed according to safety instructions
- That it is not damaged or broken
- That the electrical socket that you wish to use has the same voltage as is given on the unit's specification plate (220-240V / 50Hz)
- That no other devices are connected to the same socket

If this has all been checked, you can insert the plug into the socket. Start the unit by pressing on the **POWER button**.

Use the **MODE button** to choose a specific function: automatic function, cooling, dehumidifying or ventilate. Every time you press the button, the function changes. The light on the control panel shows which function is active. If you are cooling or dehumidifying, wait for up to 3 minutes after switching on or off before switching the unit on or off again. The compressor needs this time to recover.

Automatic cooling:

- Press MODE until the AUTO indicator lights up.

The device will, depending on the ambient temperature, automatically select a desired temperature with the accompanying function: cool, dehumidification or ventilation. This indicator light will also activate.

Ambient temperature	< 23°C	23°C ≤ amb. temp ≤ 26°C.	≥ 26°C
Mode	Ventilation (fan)	Dehumidification (dehum)	Cooling (cool)
Desired temperature	21°C	23°C	25°C

Cooling:

- Press MODE until the COOL indicator lights up.
- Press TEMP+ / TEMP- (Λ / V) to set the required temperature (from 16°C to 31°C)
- Press SPEED to select desired fan speed (low, medium or high).

Dehumidifying:

- Check that the water outlet hose is correctly connected, see page 6!
- Press MODE until the DEHUM indicator lights up.
- The temperature will be automatically set to 2 degrees below room temperature (16°C to 31°C).
- The fan speed will be automatically set to 'LOW'.

Ventilation:

- Press MODE until the FAN light is lit

- Press SPEED to select the desired air speed (low, medium or high).

When operating in the 'cooling' and 'dehumidification' modes, the device will occasionally stop to allow the radiators to defrost. The device will start again after several minutes. DO not use substances to accelerate this process and do not change the settings!

If you set the apparatus to 'cooling' or 'dehumidifying', it will continuously operate unless:

- The room temperature becomes lower than the set temperature.
- The timer is set to a final time.

Timer:

The **Timer button** allows you to automatically start or stop the air conditioner at a set time.

Automatic starting: Switch the device on and set the function (MODE) and temperature. Now switch the device off again. Press the timer button and choose the moment that you would like it to start working using the temperature buttons: each time you press \wedge (up) the hour will increase, each time you press \vee (down), the hour will decrease. If, for example, the display shows 5 hours, the air conditioner will switch on in 5 hours.

Automatic stopping: the air conditioner is on. Press the timer button and choose the moment that you would like it to stop working using the temperature buttons: each time you press \wedge (up) the hour will increase, each time you press \vee (down), the hour will decrease. If, for example, the display shows 2 hours, the air conditioner will switch off in 2 hours. The timer can be set to between 1 to 24 hours.

Swing

Pressing the SWING button during operation will make the flaps (and thereby the air stream) move up and down. Press again to stop the swing action.

Sleep

- Select the 'cooling' MODE (COOL) and set the desired temperature.
- Press the 'SLEEP' button – the device will automatically increase the desired temperature by one degree after one hour, and by a second degree after a second hour. The device will continue to operate at this setting.
- Cancel the command by pressing 'SLEEP' again.

Water outlet

During the cooling process, the device removes water from the air. This largely evaporates but any excess water is collected in the water reservoir. If the water reservoir in the device is full, the compressor and the motor will stop automatically and the 'water tank full' light (W.F.) will come on. In this event, switch the air conditioning unit off and remove the plug from the socket.

Empty the water tank by unscrewing cap A off the water drainage point and emptying the tank into a pit or a container or similar vessel. Remember to screw the cap back on to the drainage point afterwards!

You can then use the air conditioner as normal again.

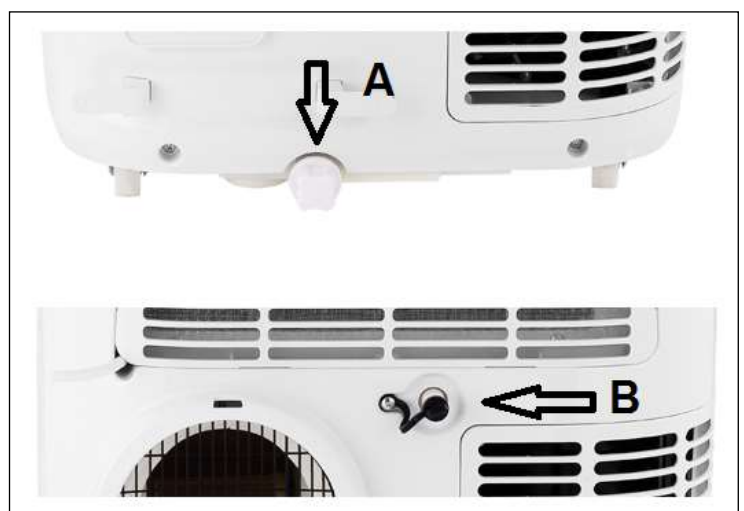

The **dehumidification** extracts more water from the air. This is why we recommend connecting a hose to the water drainage – constant B during dehumidification and leading it to a (lower) water drainage point (constant – drainage).

If the water pump is defective but you would still wish to use the device, connect a hose for constant drainage to one of the water drainage points. It will be possible for the device to work normally.

Safety

The PAC12.2 / 14 is fitted with an overheating safeguard that switches the unit off if it overheats. If this should occur, you must remove the plug from the socket and leave the PAC12.2 / 14 to cool for at least 30 minutes. Remove the cause of overheating - has the device been (partially) covered? Is it too close to a wall or another obstacle, preventing it sucking in or dispelling sufficient air?

You can then use the device normally again but keep an eye on it for the first 30 minutes to ensure there are no further problems. If the device is showing signs of problems or the overheating recurs, even though there is no obvious assignable cause, ask your supplier or a recognised electrician to check/repair the unit.

CLEANING AND MAINTENANCE

Note! Before cleaning or carrying out maintenance work on the air conditioning unit, always switch off and remove the plug from the socket! Regular cleaning is vital in order to keep the unit in good working order!

Cleaning the housing

Use a soft, damp cloth to wipe the housing.

Never use aggressive cleaning products, petrol, detergent, chemically-impregnated cloths or other cleaning solutions. These could damage the housing. Never spray the unit and ensure that water never penetrates the device! Dry the unit with a soft cloth.

Cleaning the filters

Clean the filters once every two weeks; a unit with dirty filters will never work properly.

- Open the grill of the air inlet and remove the filter.
- Clean the filter in lukewarm water (max. 40°C), possibly with a neutral cleaning agent. Allow the filter to dry thoroughly in the shade.
- Put the filter back into the grill and the grill back into the device.

Take care! Never use the air conditioning unit without the filters!

End of season cleaning

If the device is to be stored for a long period, you must take the following measures!

- Open the water drainage point (11) and allow the condensed water to drain out completely. Run the unit for a few hours on fan function so that the unit is completely dry inside.

Then switch the air conditioning unit off, remove the plug from the socket and:

- Clean the filter and either put it back or replace it.
- unscrew the waste pipe from the device in order to prevent damage;
- pack the air conditioning unit in its original packaging or in a plastic bag and place in a dry place for storage, not smaller than 10m². Never place a heavy object on the unit.

TROUBLE SHOOTING

If your device is faulty, you can try to solve the problem by taking the following actions. If this is not the case, the repairs must be executed by a recognised electrical engineer. Never attempt to execute repairs independently!

The unit does not start if I press the ON/OFF button

- Is the plug in the socket?
- Is the earth leakage circuit breaker engaged? No power?
- Is the water tank full? Empty it.
- The room temperature is lower than the set temperature; amend the set temperature.

The unit doesn't seem to be very effective

- Is the temperature set too high?
- Is there direct sunlight? Shut the curtains.
- Are windows or doors open? Shut them.
- Are there too many people in the room? They produce heat!
- Is the space too big?
- Is there an object in the room that is generating (a great deal of) heat? Switch it off or remove it.
- Is the filter dusty or covered in dirt? Clean it.
- Is the air inlet or outlet (hose) blocked? Make sure there is free air flow.

The unit is making a noise

- Is the surface underneath the machine sturdy and even?
- The flow of coolant in the unit also produces a little noise. This is perfectly normal.

The unit switches itself off

- The overheating safeguard may have switched the unit off. See 'Safety'.

Error code E0

- The temperature sensor is broken. Have it replaced. The unit works without temperature setting.

Error code E2

- The water tank is full. Switch the unit off and empty it manually. Switch it on again.

NEVER ATTEMPT TO REPAIR THE DEVICE YOURSELF!

REMOVAL



In the EU this symbol indicates that this product not may be disposed of as ordinary household waste. Old equipment contains valuable materials, suitable for recycling. These materials should be made suitable for reuse in order to prevent any adverse effects to health and the environment caused by unregulated waste collection. Therefore, please make sure that you bring old equipment to a designated collection point. Alternatively, contact the original supplier, who can make sure that as many of the components as possible can

be recycled.

DANKE!

Vielen Dank, dass Sie sich für dieses EUROM Gerät entschieden haben: Dies ist ein ausgezeichnetes Gerät, das Ihnen zweifellos viele Jahre lang zu Ihrer vollen Zufriedenheit dienen wird!

Damit sein Einsatz möglichst sicher und problemlos verläuft, empfiehlt es sich sehr, erst diese Anleitung aufmerksam durchzulesen: Sie enthält wichtige Sicherheitshinweise, Empfehlungen usw. und hilft Ihnen, alles aus Ihrem Gerät herauszuholen.

Es empfiehlt sich ferner, die Anleitung und die Verpackung aufzubewahren: die Anleitung, um sie später zu Rate ziehen zu können, und die Verpackung, um das Gerät nach dem Sommer wieder verstauen zu können.

Wir wünschen Ihnen viel Vergnügen mit Ihrem Gerät!

TECHNISCHE DATEN

MODELL	EUROM PAC12.2	EUROM PAC14.2
Kühlleistung	12000 BTU/Stunde 3500 Watt	14000 BTU/Stunde 4000 Watt
Max. Stromverbrauch	1345 Watt	1538 Watt
Luftverdrängung max.	450 m ³ / Stunde	450 m ³ / Stunde
Anschlußspannung	220–240V / 50Hz	220–240V / 50Hz
Schallleistungspegel	65dB(A)	65dB(A)
Kältemittel	R290/210gr.	R390 / 210 gr.
Schutzklasse	IP20	IP20
Ventilatoreinstellungen	3	3
Betriebstemperatur	18 - 35°C	18 - 35°C
Ablaßschlauch	Ø 150 mm x 1500 mm.	Ø 150 mm x 1500 mm.
Nettogewicht	26 kg.	26 kg.
Abmessungen	44 x 33,5 x 71,5 cm (l x b x h)	

SICHERHEITSANWEISUNGEN**Allgemeine Sicherheit:**

- Dieses Gerät ist nur für häusliche Zwecke bestimmt.
- Das Gerät muss stets (auch beim Transport) aufrecht stehen. Lag das Gerät doch einmal (teilweise) horizontal, dann müssen Sie zwei Stunden warten, bevor Sie es in Betrieb nehmen. So lange braucht der Kompressor, um seine Arbeit richtig zu tun.
- Das Gerät muss auf einem festen, ebenen und waagerechten Untergrund stehen.
- Rings um das Gerät muss stets ein halber Meter Freiraum sein.
- Stecker und Steckdose müssen stets sichtbar und erreichbar sein.
- Legen Sie nichts auf das Gerät.
- Lassen Sie das laufende Gerät nicht unbeaufsichtigt, auch nicht für kurze Zeit!
- Verwenden Sie die Klimaanlage nicht in der Nähe leicht entzündlicher oder explosiver Stoffe oder Kraftstoffe. Verwenden Sie an oder in der Nähe der Klimaanlage keine Farbe, Reinigungssprays, Antiinsektensprays u. dgl. – dies kann das Plastik deformieren oder elektrische Schäden verursachen.
- Blockieren Sie nie die Gitter für die ein- und ausströmende Luft: auch nicht teilweise. Stecken Sie keine Gegenstände wie Stifte usw. in die Gitter des Geräts. Der Ventilator darf nie blockiert werden.

- Kinder, handlungsunfähige Personen und Haustiere sollten beaufsichtigt werden, um sicherzustellen, dass diese nicht mit dem Gerät spielen.
- Dieses Gerät kann von Kindern ab 8 Jahren und darüber sowie von Personen mit verringerten physischen, sensorischen oder mentalen Fähigkeiten oder Mangel an Erfahrung und Wissen benutzt werden, wenn sie beaufsichtigt oder bezüglich des sicheren Gebrauchs des Gerätes unterwiesen wurden und die daraus resultierenden Gefahren verstehen. Kinder dürfen nicht mit dem Gerät spielen. Reinigung und Benutzer-Wartung dürfen nicht von Kindern ohne Beaufsichtigung durchgeführt werden. Lassen Sie Kinder das Gerät nicht berühren oder damit spielen.
- Setzen Sie das Gerät nicht in Betrieb, wenn Sie Beschädigungen am Gerät, an der Anschlussleitung oder am Stecker feststellen oder wenn es schlecht funktioniert, heruntergefallen ist oder auf eine andere Weise eine Störung anzeigt. Bringen Sie das komplette Gerät zur Kontrolle und/oder Reparatur zurück zu Ihrem Lieferanten oder einem anerkannten Elektriker. Bitten Sie immer um Originalersatzteile. Das Gerät (inkl. Anschlussleitung und Stecker) darf ausschließlich durch dazu befugte und qualifizierte Personen geöffnet und/oder repariert werden.

Elektrische Sicherheit:

- Die Klimaanlage ist nur für die Verwendung innerhalb des Hauses bestimmt.
- Es darf nur der werksseitig angebrachte Stecker verwendet werden – keine anderen Anschlussformen!
- Der Anschluss des Gerätes sollte gemäß den nationalen Vorschriften für Elektrogeräte erfolgen.
- Prüfen Sie vor der Nutzung, ob die Spannung an der Steckdose mit der auf dem Typenschild der Klimaanlage angegebenen übereinstimmt. Schäden infolge falscher Spannung sind nicht von der Garantie gedeckt.
- Wird das Gerät gereinigt, gewartet oder nicht benutzt, dann schalten Sie es aus und ziehen Sie den Stecker. Immer erst ausschalten und dann den Stecker ziehen.
- Auch bei der Inbetriebnahme des Geräts gilt: Erst den Stecker einstecken, dann den Schalter auf AN stellen und dann erst den Bedienungsknopf betätigen!
- Verwenden Sie das Gerät nicht in feuchter Umgebung und spritzen Sie kein Wasser, Öl oder andere Flüssigkeiten auf oder in das Gerät.
- Vermeiden Sie die Verwendung von Verlängerungskabeln. Ist dies unvermeidlich, so nehmen Sie ein Kabel mit hinreichender Kapazität (mindestens 3 x 1,5 mm²) und achten Sie darauf, dass man nicht darüber stolpern kann.
Stellen Sie das Gerät nicht um, indem Sie am Kabel ziehen. Wenn Sie das Kabel von der Steckdose trennen, ergreifen Sie immer den Stecker, nicht das Kabel. Beschädigen, deformieren, verändern Sie Stromkabel und Stecker nicht - dies kann das Gerät beschädigen und zu einem elektrischen Schlag führen.
- Wenn Sie seltsame Geräusche hören, Gerüche wahrnehmen oder Rauch sehen, schalten Sie das Gerät unverzüglich aus und ziehen Sie den Stecker aus der Steckdose. Ist das Kabel, der Stecker oder das Gerät selbst beschädigt, dann darf das Gerät nicht verwendet werden. Gerät, Stecker und Kabel sind von einem Elektriker zu reparieren oder zu ersetzen. Werden Reparaturen nicht von Fachleuten ausgeführt, verfällt die Garantie und können gefährliche Situationen entstehen.

Sicherheit bezüglich des Kältemittels R290:

- Lesen Sie all diese Warnungen aufmerksam durch.
- Dieses Gerät enthält das Kältemittel R290. R290 ist ein Kältemittel, das die einschlägigen europäischen Richtlinien erfüllt. Perforieren Sie den Kühlkreislauf nicht: R290 ist brennbar (GWP 3)!
- Verwenden Sie für das Auftauen keine anderen als die vom Hersteller empfohlenen Mittel.

- Dieses Gerät darf nicht in einem Raum verwendet oder gelagert werden, in dem sich Zündquellen wie offenes Feuer oder arbeitende Gas- und Elektrogeräte befinden.
- Perforieren Sie keinen Teil des Kühlkreislaufes und setzen Sie das Gerät nicht in Brand.
- Wird das Gerät in einem unbelüfteten Raum installiert, betrieben oder gelagert, dann müssen Sie Maßnahmen zur Vorbeugung von Feuer oder Explosion aufgrund ausfließenden Kältemittels ergreifen. Sorgen Sie dann dafür, dass sich keine Zündquelle (wie Feuer, Ofen, funkende Elektrogeräte, brennende Zigaretten) in demselben Raum befindet!
- Das Gerät ist so zu lagern, dass mechanische Defekte verhindert werden.
- Installieren, verwenden oder lagern Sie das Gerät nicht in Räumen, die kleiner als 15 m² sind.
- R290 ist geruchlos: Lecks sind folglich nicht zu riechen!
- Personen, die an einem Kühlkreislauf arbeiten oder in diesen eingreifen, müssen im Besitz der richtigen Zertifizierung sein, die von einer akkreditierten Stelle ausgestellt wurde und in der erklärt wird, dass die betreffende Person befähigt ist, mit Kältemitteln umzugehen, in Übereinstimmung mit einer besonderen Beurteilung, die von den Branchenvereinigungen anerkannt ist.
- Reparaturen sind laut Herstellerempfehlungen auszuführen. Wartung und Reparatur, die die Unterstützung anderer Fachleute erfordern, sind unter Aufsicht eines auf entzündliche Kältemittel spezialisierten Fachmannes auszuführen.

Für die maximale Wirkung:

- Überschreiten Sie nicht die zu kühlende empfohlene Raumgröße.
- Stellen Sie die Klimaanlage nicht in die Nähe einer Wärmequelle, nicht im selben Raum wie ein Wäschetrockner und nicht in direktes Sonnenlicht.
- Schließen Sie Fenster und Türen und halten Sie während der sonnigsten Stunden des Tages Gardinen und Fensterläden geschlossen.
- Halten Sie die Filter sauber.
- Passen Sie die Temperatur- und Lüftungseinstellungen an, wenn der Raum den gewünschten Zustand erreicht hat.

BESCHREIBUNG

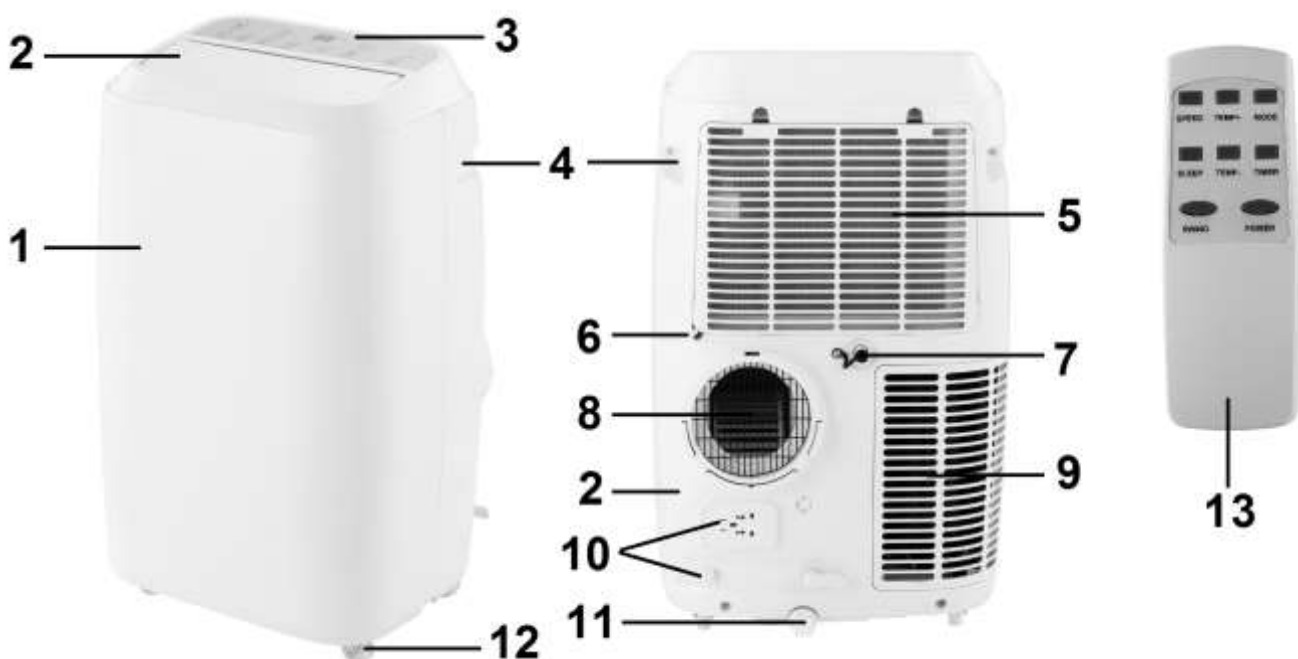

- 1 – Vorderplatte
- 2 – Luftauslass
- 3 – Schalttafel
- 4 – Handgriff
- 5 – Lufteinlass
- 6 – Netzkabel mit Netzstecker
- 7 – Wasserableitung - kontinuierlich

- 8 – Anschluss Ablaßschlauch warme Luft
- 9 – Lufteinlass
- 10 – Fach für Netzkabel und Netzstecker
- 11 – Wasserablassöffnung
- 12 – Räder
- 13 – Fernbedienung

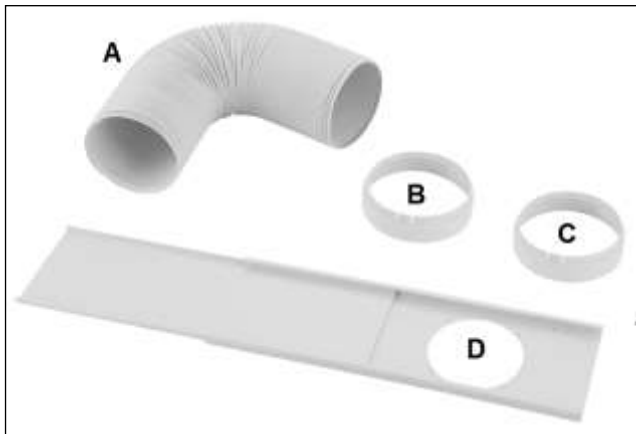

Zubehör:

- A – Ablaßschlauch warme Luft
- B – Verbindungsstück Rahmenträger
- C – Verbindungsstück Klimaanlage
- D – Rahmenträger

INSTALLATION

Die EUROM PAC12.2 und 14 ist eine mobile Klimaanlage/Luftentfeuchter, die von Zimmer zu Zimmer umgestellt werden kann. Die Installation geht wie folgt:

- Entfernen Sie das Verpackungsmaterial; achten Sie darauf, dass das Gerät aufrecht stehen bleibt.
- Prüfen Sie zunächst, ob alles Zubehör vorhanden ist und ob Gerät und Zubehör keine Schäden aufweisen. Beschädigtes Gerät nicht in Gebrauch nehmen, sondern geben Sie es zurück.
- Stellen Sie das Gerät auf einen festen, ebenen, trockenen und horizontalen Untergrund in der Nähe einer Steckdose und einer Abführungsmöglichkeit für die warme Luft, z. B. bei einem Fenster, das einen Spalt geöffnet werden kann. Sorgen Sie dafür, dass rings um das Gerät stets ein halber Meter Freiraum ist, und halten Sie alle Sicherheitsanweisungen ein.
- Zum **Entfeuchten** schließen Sie nun einen Wasserablaßschlauch an die kontinuierliche Wasserableitung an (7). Diesen Schlauch hängen Sie in einen Eimer oder Abfluss. Der Schlauch darf nicht nach oben verlaufen. Ihr Gerät ist jetzt einsatzbereit.
- Zum **Kühlen** brauchen Sie keinen Wasserablassschlauch anzuschließen. Setzen Sie den Rahmenträger in die Öffnung des Fensters, siehe Abb. Die Länge des Rahmenträgers ist einstellbar von 67,5-123 cm.
- Drehen Sie das Verbindungsstück für die Klimaanlage an das eine Ende des Ablaßschlauchs und das Verbindungsstück für den Rahmenträger an das andere Ende.
- Schieben Sie das Verbindungsstück für die Klimaanlage in die dafür vorgesehenen Schlitze an der Rückseite der Klimaanlage.
- Befestigen Sie das andere Ende des Ablaßschlauchs in der Öffnung des Rahmenträgers, um die abzuleitende warme Luft nach draußen zu führen.

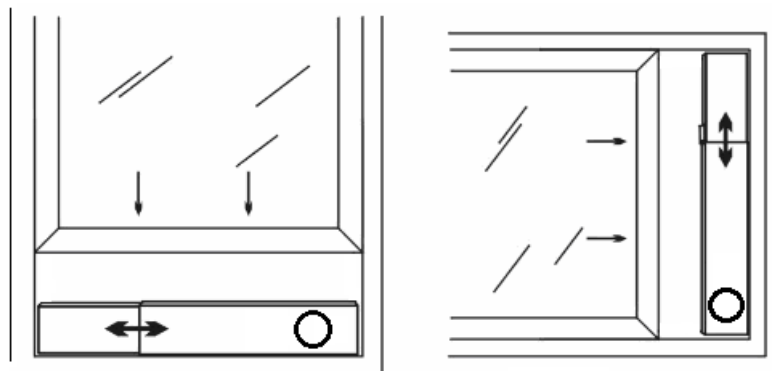

- Sie können den Ablasschlauch auch ohne Rahmenträger aus einem geöffneten Fenster hängen; diese Methode ist jedoch weniger effektiv.
- Vermeiden Sie Knicke oder Kurven im Ablasschlauch. Dies führt zur Anhäufung der ausgestoßenen feuchten Luft und damit zu Leckage, Überhitzung oder Ausschalten der Klimaanlage.
- **Warnung:** Schalten Sie die Klimaanlage erst dann ein, nachdem Sie sie wie hierüber beschrieben installiert haben!
- **Warnung:** Es darf kein Wasser in das Gerät eindringen!
- **Warnung:** Die Länge des Ablasschlauchs ist auf die Technik in dieser Klimaanlage abgestimmt. Ersetzen oder verlängern Sie ihn also nicht – dies beeinträchtigt die Funktionsweise. Der Schlauch lässt sich dehnen. Für die optimale Wirkung sollte er jedoch so kurz wie möglich sein.
- **Denken Sie auch an Einbruchsicherung!**

FUNKTION



Die Schalttafel und die Fernbedienung haben dieselben Tasten: Sie können also dieselben Bedienungen daran ausführen. Die Schalttafel hat außerdem Leuchten, die die Einstellungen anzeigen. Ferner ist an der Schalttafel eine W.F.-Leuchte (Wassertank voll) und eine Anzeige für die Temperatur- und Timereinstellungen.

Prüfen Sie vor der Inbetriebnahme des Geräts, ob:

- es gemäß Vorschriften und Sicherheitsanweisungen installiert wurde
- es keine Beschädigungen oder Mängel aufweist
- die Steckdose, die Sie zu nutzen gedenken, dieselbe Spannung abgibt, wie auf dem Typenschild des Geräts angegeben (220-240 V / 50 Hz)
- keine anderen Geräte an derselben Steckdose angeschlossen sind.

Ist alles in Ordnung, dann können Sie den Stecker in die Steckdose stecken. Durch Drücken des **POWER-Knopfes** schalten Sie das Gerät ein.

Mit dem **MODE-knopf** wählen Sie eine bestimmte Funktion aus: Automatische Funktion, Kühlen, Entfeuchten oder Lüften. Mit jedem Knopfdruck ändert sich die Funktion. Die Leuchte an der Schalttafel zeigt an, welche Funktion aktiv ist. Wenn Sie kühlen oder entfeuchten, warten Sie drei Minuten nach dem Ein- oder Ausschalten, bevor Sie das Gerät erneut ein- oder ausschalten. Der Kompressor braucht so lange zur Erholung.

Automatisches Kühlen:

➤ **MODE** drücken, bis die Leuchte **AUTO** aufleuchtet.

Das Gerät wird, abhängig von der Umgebungstemperatur, automatisch eine gewünschte Temperatur und die dazugehörige Funktion auswählen: Kühlen, Entfeuchten oder Belüften. Auch diese Leuchte leuchtet auf.

Umgebungstemperatur	< 23 °C	23 °C ≤ Umg.temp. ≤ 26 °C	< 26 °C
Modus	Belüften (fan)	Entfeuchten (dehum)	Kühlen (cool)
Gewünschte Temperatur	21 °C	23 °C	25 °C

Kühlen:

- MODE drücken, bis die Leuchte COOL aufleuchtet.
- TEMP+ / TEMP- (Λ / V) drücken, um die gewünschte Zimmertemperatur einzustellen (von 16 bis 31 °C).
- SPEED drücken, um die gewünschte Windgeschwindigkeit auszuwählen (niedrig, mittel, hoch).

Entfeuchten:

- Prüfen Sie vorher, ob der Wasserablaßschlauch angeschlossen ist, siehe S. 6!
- MODE drücken, bis die Leuchte DEHUM aufleuchtet.
- Die Temperatur wird automatisch auf 2 Grad unter der Zimmertemperatur eingestellt (16-31 °C).
- Die Ventilatorgeschwindigkeit wird automatisch auf niedrig („LOW“) eingestellt.

Belüften:

- MODE drücken, bis die Leuchte FAN aufleuchtet.
- SPEED drücken, um die gewünschte Lüftergeschwindigkeit einzustellen

Bei den Funktion „Kühlen“ und „Entfeuchten“ wird das Gerät hin und wieder stoppen, damit die Kühler abtauen können. Nach einigen Minuten wird das Gerät wieder starten. Verwenden Sie keine Mittel, um diesen Prozess zu beschleunigen, und ändern Sie unterdessen nicht die Einstellungen!

Wenn Sie „Kühlen“ oder „Entfeuchten“ einstellen, wird das Gerät kontinuierlich arbeiten, es sei denn:

- die Zimmertemperatur sinkt unter die eingestellte Temperatur
- der Timer hat seine Endzeit erreicht.

Timer:

Mit dem **Timerknopf** können Sie die Klimaanlage automatisch zu einer voreingestellten Zeit starten oder stoppen lassen.

Automatisches Starten: Schalten Sie das Gerät ein und stellen Sie die Funktion (MODE) und Temperatur ein. Schalten Sie das Gerät jetzt wieder aus. Drücken Sie auf den Timerknopf und wählen Sie mit den Temperaturknöpfen den Moment, da sich das Gerät einschalten soll: Mit jedem Druck auf den Knopf Λ (up) wird dies eine Stunde später, mit jedem Druck auf den Knopf V (down) eine Stunde früher. Wenn zum Beispiel 5 angezeigt wird, schaltet sich die Klimaanlage in fünf Stunden ein.

Automatisches Stoppen: Die Klimaanlage ist eingeschaltet. Drücken Sie auf den Timerknopf und wählen Sie mit den Temperaturknöpfen den Moment, da sich das Gerät ausschalten soll: Mit jedem Druck auf den Knopf Λ (up) wird dies eine Stunde später, mit jedem Druck auf den Knopf V (down) eine Stunde früher. Wenn zum Beispiel 2 angezeigt wird, schaltet sich die Klimaanlage in zwei Stunden aus.

Der Timer kann von 1 bis 24 Stunden eingestellt werden.

Schwenken

Drücken Sie während des Betriebs die Taste SWING, dann bewegt sich die Klappe (und damit der Luftstrom) auf und ab. Erneutes Drücken stoppt das Schwenken.

Schlafen

- Wählen Sie MODE „Kühlen“ (COOL) und stellen Sie die gewünschte Temperatur ein.
- Drücken Sie die Taste SLEEP: Nach einer Stunde wird das Gerät die gewünschte Temperatur automatisch um ein Grad erhöhen, nach einer weiteren Stunde um noch ein Grad. In dieser Stellung arbeitet das Gerät dann weiter.
- Drücken Sie erneut SLEEP, dann ist diese Funktion deaktiviert.

Wasserableitung

Während des **Kühlens** entzieht das Gerät der Luft Wasser. Dies verdunstet größtenteils wieder, doch eventuell überschüssiges Wasser wird im Wassertank gesammelt. Wenn dieser voll ist, stoppen der Kompressor und der Motor automatisch und leuchtet die Lampe „Wassertank voll“ (W.F.) auf. Schalten Sie in diesem Fall das Gerät aus und ziehen Sie den Stecker aus der Steckdose. Leeren Sie den Wassertank,

indem Sie die Kappe A der Wasserablassöffnung drehen und den Tank in einen Gully oder Behälter ablaufen lassen. Vergessen Sie danach nicht, die Kappe wieder auf die Öffnung zu drehen! Danach können Sie das Gerät wieder normal in Betrieb nehmen.

Beim **Entfeuchten** wird der Luft mehr Wasser entzogen. Darum empfehlen wir, beim Entfeuchten einen Schlauch an die kontinuierliche Wasserableitung B anzuschließen und diese zu einer (niedriger gelegenen) Wasserableitung zu führen (kontinuierliche Entwässerung).

Sollte die Wasserpumpe defekt sein und wollen Sie das Gerät dennoch verwenden, dann schließen Sie an eine der beiden Wasserablassöffnungen einen Schlauch für die kontinuierliche Ableitung an. Das Gerät kann dann normal arbeiten.

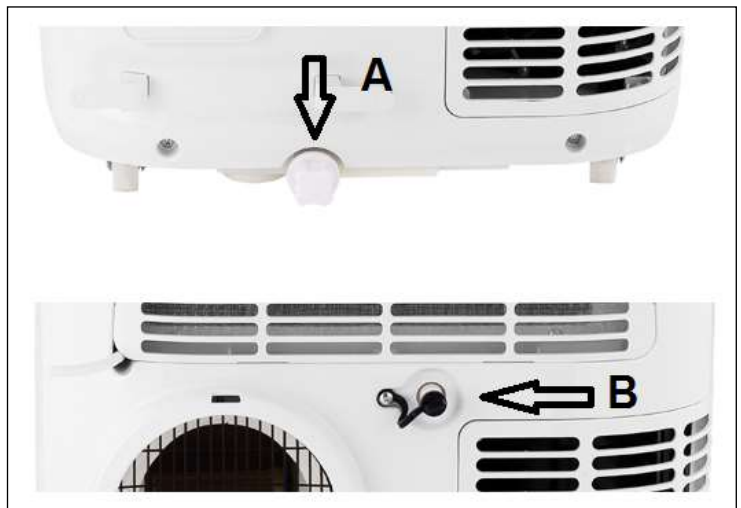

Sicherheit

Die PAC12.2 / 14 ist mit einem Überhitzungsschutz ausgerüstet, der das Gerät abschaltet, wenn es sich überhitzt. Wenn dies geschieht, müssen Sie den Stecker ziehen und die PAC12.2 / 14 mindestens 30 Minuten abkühlen lassen. Beseitigen Sie die Ursache der Überhitzung: Ist das Gerät (teilweise) abgedeckt? Steht es zu dicht an einer Wand oder einem anderen Hindernis, wodurch es nicht genügend Luft ansaugen oder ausblasen kann?

Danach können Sie das Gerät wieder in Betrieb nehmen. Achten Sie in der ersten halben Stunde darauf, ob es ordentlich funktioniert und keine Störungen oder Abweichungen auftreten. Weist das Gerät Abweichungen auf oder kommt es wieder zur Überhitzung, ohne dass Sie eine Ursache dafür finden können, dann wenden Sie sich bitte zur Kontrolle/Reparatur an Ihren Lieferanten oder an einen Elektriker.

REINIGUNG UND WARTUNG

Hinweis! Vor Reinigungs- oder Wartungsarbeiten an der Klimaanlage müssen Sie das Gerät ausschalten und den Stecker ziehen! Damit die Klimaanlage in gutem Zustand bleibt, muss sie regelmäßig gereinigt werden!

Reinigung des Gehäuses

Wischen Sie das Gerät mit einem weichen feuchten Tuch ab.

Verwenden Sie keine aggressiven Reinigungsmittel, Benzin, Waschmittel, chemisch imprägnierten Tücher oder anderen Reinigungslösungen. Diese können das Gehäuse beschädigen. Spritzen Sie das Gerät nie ab und sorgen Sie dafür, dass kein Wasser in das Gerät kommt! Trocknen Sie das Gerät mit einem weichen Tuch ab.

Reinigung der Filter

Reinigen Sie die Filter alle zwei Wochen – eine Klimaanlage mit verschmutzten Filtern funktioniert nicht richtig.

- Öffnen Sie das Gitter des Lufteinlasses und entnehmen Sie den Filter.
- Reinigen Sie den Filter unter lauwarmem Wasser (max. 40 °C), evtl. mit einem neutralen Reinigungsmittel. Lassen Sie den Filter im Schatten gut trocknen.
- Setzen Sie den Filter wieder in das Gitter und das Gitter wieder in das Gerät.

Achtung: Die Klimaanlage nie ohne Filter einschalten!

Saisonende-Reinigung

Wenn das Gerät für längere Zeit verstaut werden soll, ergreifen Sie zunächst folgende Maßnahmen.

- Öffnen Sie die Wasserablassöffnung (11) und lassen Sie das Kondenswasser komplett ablaufen. Lassen Sie das Gerät einige Stunden in der Lüftungsfunktion laufen, bis die Klimaanlage im Inneren völlig trocken ist.
- Schalten Sie das Gerät aus und ziehen Sie den Stecker aus der Steckdose.
- Reinigen Sie den Filter und setzen Sie ihn wieder ein, oder tauschen Sie ihn aus.
- Drehen Sie den Ablassschlauch vom Gerät, um Beschädigungen vorzubeugen.
- Verpacken Sie die Klimaanlage nach Möglichkeit in der Originalverpackung und verstauen Sie sie an einem trockenen Ort, nicht kleiner als 10 m². Legen Sie keine schweren Gegenstände auf das Gerät.

PROBLEMBEHEBUNG

Weist das Gerät Störungen auf, dann können Sie mit den untenstehenden Maßnahmen das Problem zu beheben versuchen. Gelingt dies nicht, dann geben Sie das Gerät einem qualifizierten Elektrotechniker zur Reparatur. Versuchen Sie nie, selbst Reparaturen auszuführen!

Das Gerät startet nicht, wenn ich den AN/AUS-Knopf drücke.

- Ist der Stecker eingesteckt?
- Ist der Erdschlußschalter eingeschaltet? Keine Stromstörung?
- Ist der Wassertank voll? Leeren Sie ihn.
- Die Zimmertemperatur liegt unter der eingestellten Temperatur. – Passen Sie die eingestellte Temperatur an.

Das Gerät scheint wenig zu bewirken.

- Ist die Temperatur nicht zu hoch eingestellt?
- Gibt es direktes Sonnenlicht? Schließen Sie die Gardinen.
- Sind Fenster/Türen geöffnet? Schließen Sie sie.
- Sind zu viele Menschen im Raum? Diese erzeugen Wärme!
- Ist der Raum zu groß?
- Steht etwas im Raum, das (viel) Wärme erzeugt? Schalten Sie es aus oder entfernen Sie es.
- Ist der Filter staubig oder mit Schmutz bedeckt? Reinigen Sie ihn.
- Ist der (Schlauch an) Lufteinlass oder Luftauslass blockiert? Sorgen Sie für einen ungehinderten Luftstrom.

Das Gerät macht Krach.

- Ist der Untergrund unter dem Gerät fest, eben und horizontal?
- Das fließende Kältemittel in dem Gerät macht auch etwas Geräusche. Das ist normal.

Das Gerät schaltet sich selbst aus.

- Möglicherweise wurde es vom Überhitzungsschutz abgeschaltet. Siehe unter „Sicherheit“.

Fehlermeldung Code E0

- Der Temperatursensor ist defekt. Lassen Sie ihn ersetzen. Das Gerät funktioniert auch ohne Temperatureinstellung.

Fehlermeldung Code E2

- Der Wassertank ist voll. Schalten Sie das Gerät aus und leeren Sie den Tank manuell. Schalten Sie es daraufhin wieder ein.

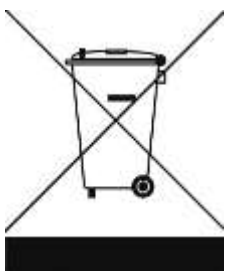
VERSUCHEN SIE NIE SELBST, DAS GERÄT ZU REPARIEREN!**ENTSORGUNG**

Innerhalb der EU weist dieses Symbol darauf hin, dass dieses Produkt nicht mit dem gewöhnlichen Hausmüll entsorgt werden darf. Altgeräte enthalten wertvolle Stoffe, die verwertet werden können und müssen, um die Umwelt und die Gesundheit der Menschen nicht durch eine unkontrollierte Müllsammlung zu schädigen. Bringen Sie Altgeräte daher zu einer dafür vorgesehenen Deponie oder wenden Sie sich an das Geschäft, wo Sie das Gerät gekauft haben. Diese können dafür sorgen, dass möglichst viele Teile des Geräts wiederverwendet werden.

MERCI !

Nous vous félicitons de l'achat de cet appareil : vous avez choisi un appareil d'excellente qualité qui vous procurera sans nul doute des années de plaisir !

Pour un fonctionnement aussi sûr et fiable que possible, nous vous conseillons fermement de lire ce livret d'instructions attentivement et dans son intégralité. Contenant des informations sur la sécurité, des recommandations, etc., il vous aidera à profiter au maximum de votre appareil ! Nous vous conseillons de conserver le livret d'instructions et l'emballage : le livret peut éventuellement être consulté ultérieurement et l'emballage peut servir au rangement de l'appareil à la fin de la saison.

Nous vous souhaitons beaucoup de plaisir avec votre appareil !

CARACTÉRISTIQUES TECHNIQUES

MODÈLE	EUROM PAC12.2	EUROM PAC14.2
Capacité de refroidissement	12000 BTU/heure 3500 Watt	14000 BTU/heure 4000 Watt
Consommation électrique maxi	1345 Watt	1538 Watt
Déplacement d'air maxi	450 m ³ / heure	450 m ³ / heure
Tension de raccordement	220–240V / 50Hz	220–240V / 50Hz
Niveau de puissance sonore	65dB(A)	65dB(A)
Liquide de refroidissement	R290/210gr.	R390 / 210 gr.
Degré de protection	IP20	IP20
Positions du ventilateur	3	3
Température de fonctionnement	18 - 35°C	18 - 35°C
Tuyau d'évacuation	Ø 150 mm x 1500 mm.	Ø 150 mm x 1500 mm.
Poids net	26 kg.	26 kg.
Dimensions	44 x 33,5 x 71,5 cm (l x b x h)	

INSTRUCTIONS DE SÉCURITÉ**Sécurité générale :**

- Cet appareil est uniquement destiné à un usage domestique.
- Veillez à ce que l'appareil se trouve toujours en position debout (également pendant le transport). Si l'appareil s'est trouvé en position (partiellement) horizontale, attendez 2 heures avant de le mettre en service. Le compresseur a besoin de ce laps de temps pour fonctionner correctement.
- Veillez à ce que l'appareil soit toujours posé sur un support stable, plat et horizontal.
- Veillez toujours à un espace libre d'au moins 50 cm tout autour du climatiseur.
- La fiche et la prise de courant doivent toujours être bien visibles et accessibles.
- Ne posez pas d'objet sur l'appareil.
- Ne laissez jamais un appareil sans surveillance lorsqu'il est en fonctionnement, même pour quelques instants !
- N'utilisez pas l'appareil à proximité de matières ou de combustibles facilement inflammables ou explosibles. N'utilisez pas de peinture, de sprays nettoyants, de sprays contre les insectes, etc. sur ou près du climatiseur ; ces produits peuvent déformer le plastique ou causer des problèmes électriques.

- N'obtenez pas les grilles des flux d'air entrant et sortant, même pas partiellement. N'introduisez pas d'objets tels que stylos, etc. dans les grilles de l'appareil et veillez à ne pas bloquer le ventilateur.
- Il faut surveiller les enfants, les handicapés et les animaux domestiques afin d'être certains qu'ils ne jouent pas avec l'appareil.
- Cet appareil peut être utilisé par des enfants de 8 ans et plus et par des personnes dont les capacités physiques, sensorielles ou mentales sont réduites ou qui manquent d'expérience et de connaissance à condition que ceux-ci fassent l'objet d'une surveillance ou qu'ils aient reçu des instructions sur une utilisation sûre de l'appareil et comprennent les risques qui y sont liés. Il est interdit aux enfants de jouer avec l'appareil. Les opérations de nettoyage et de maintenance utilisateur ne peuvent être effectuées par des enfants sans surveillance. Évitez que des enfants ne puissent toucher ou jouer avec l'appareil.
- Cet appareil peut être utilisé par des enfants de 8 ans et plus et par des personnes dont les capacités physiques, sensorielles ou mentales sont réduites ou qui manquent d'expérience et de connaissance à condition que ceux-ci fassent l'objet d'une surveillance ou qu'ils aient reçu des instructions sur une utilisation sûre de l'appareil et comprennent les risques qui y sont liés. Il est interdit aux enfants de jouer avec l'appareil. Les opérations de nettoyage et de maintenance utilisateur ne peuvent être effectuées par des enfants sans surveillance.

Sécurité électrique :

- L'appareil convient uniquement à une utilisation intérieure.
- Utilisez uniquement la fiche qui est raccordée d'origine à l'appareil, à l'exclusion de toute autre forme de raccordement !
- L'appareil doit ensuite être raccordé selon les consignes de câblage nationales.
- Avant de mettre l'appareil en service, vérifiez que la tension de la prise de courant correspond à la tension figurant sur la plaque signalétique du climatiseur. Les dommages dus à une mauvaise tension ne sont pas couverts par la garantie !
- Si vous n'utilisez pas l'appareil où que vous le nettoyez ou l'entretenez, vous devez éteindre l'appareil et retirer la fiche de la prise de courant. Toujours d'abord éteindre, puis retirer la fiche !
- Ceci vaut également lorsque vous mettez l'appareil en service : d'abord insérer la fiche dans la prise de courant, mettre le sélecteur en position MARCHE (ON) et puis utiliser le bouton de commande !
- N'utilisez pas l'appareil dans un environnement humide ou mouillé et n'éclaboussez pas d'eau, d'huile ou tout autre liquide sur ou dans l'appareil.
- Évitez autant que possible l'utilisation de rallonges. Si une rallonge est inévitable, utilisez un cordon ayant suffisamment de capacité (au moins 3 x 1,5 mm²) et tenez-le à l'écart de l'aire de circulation !
Ne déplacez pas l'appareil en tirant le cordon d'alimentation et prenez la fiche en main lorsque vous la retirez de la prise de courant. N'endommagez, ne déformez ou ne modifiez pas le cordon d'alimentation et/ou la fiche ; ceci risque d'endommager l'appareil ou de causer un choc électrique.
- Éteignez immédiatement l'appareil et retirez la fiche de la prise de courant lorsque vous entendez des bruits inhabituels, sentez une odeur ou voyez de la fumée.
- Si le cordon d'alimentation, la fiche ou l'appareil est endommagé ou défectueux, ne n'utilisez pas. L'appareil, la fiche et/ou le cordon d'alimentation doivent être réparés/remplacés par un électricien ou toute autre personne qualifiée équivalente. Toute réparation effectuée par une personne non compétente annule la garantie et peut causer des situations dangereuses !

Sécurité relative au réfrigérant R290 :

- Lisez attentivement les avertissements ci-après.
- Cet appareil contient le réfrigérant R290. Le R290 est un réfrigérant conforme aux directives européennes. Ne percez jamais le circuit de refroidissement, le R290 est inflammable (GWP 3) !
- N'utilisez pas d'autres produits que ceux recommandés par le fabricant pour le processus de décongélation.
- Cet appareil doit être utilisé et stocké dans un espace ne contenant pas de source d'allumage, comme du feu ouvert ou des appareils fonctionnant au gaz ou à l'électricité.
- Ne percez aucune pièce du circuit de refroidissement et ne mettez pas l'appareil en feu.
- Si l'appareil est installé, fonctionne ou est stocké dans un espace non ventilé, vous devez prendre des mesures pour éviter le risque d'incendie ou d'explosion dû à une fuite de réfrigérant. Veillez à ce qu'aucune source d'allumage (feu, poêle, appareil électrique produisant des étincelles, cigarette allumée, etc.) ne se trouve dans le même espace !
- L'appareil doit être stocké de telle façon que les défauts mécanique soient évités.
- N'installez, n'utilisez ou ne stockez pas l'appareil dans un espace de moins de 15 m².
- Le R290 est inodore, vous ne sentirez donc pas une fuite éventuelle !
- Les personnes qui travaillent avec ou interviennent sur le circuit de refroidissement doivent être en possession de la certification adéquate, délivrée par une instance accréditée et déclarant que la personne en question a la compétence nécessaire pour manipuler des liquides de refroidissement en conformité avec une évaluation spéciale reconnue par les associations du secteur.
- Les réparations doivent être effectuées en vertu des recommandations du fabricant de l'appareil. L'entretien et les réparations nécessitant l'assistance d'autres personnels qualifiés doivent être effectués sous la surveillance d'une personne spécialisée dans l'utilisation de liquides de refroidissement inflammables.

Pour un effet maximal :

- Ne dépassez pas l'espace maximal recommandé à climatiser
- Ne placez pas l'appareil à proximité d'une source de chaleur, pas dans le même espace qu'un sèche-linge ou dans la lumière directe du soleil.
- Fermez les fenêtres et les portes
- Gardez les rideaux ou les volets fermés pendant les heures les plus ensoleillées de la journée
- Veillez à la propreté des filtres
- Adaptez les réglages de température et de ventilation lorsque l'espace a atteint les conditions souhaitées.

DESCRIPTION

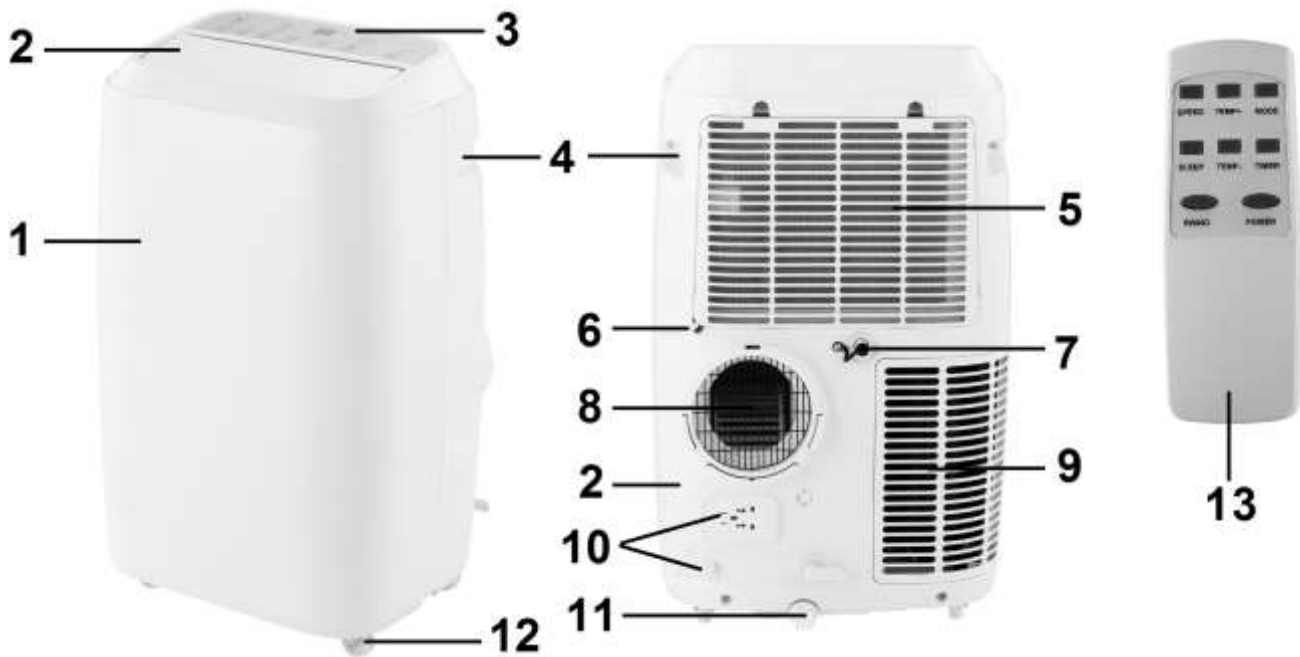

- | | |
|--------------------------------------|---|
| 1 – panneau avant | 8 – raccordement tuyau d'évacuation air chaud |
| 2 – échappement d'air | 9 – entrée d'air |
| 3 – panneau de commande | 10 – espace de rangement cordon d'alimentation et fiche |
| 4 – poignée | 11 – point de prise d'eau |
| 5 – entrée d'air | 12 – roulettes |
| 6 – cordon d'alimentation avec fiche | 13 - commande à distance |
| 7 – évacuation d'eau continue | |

Accessoires :

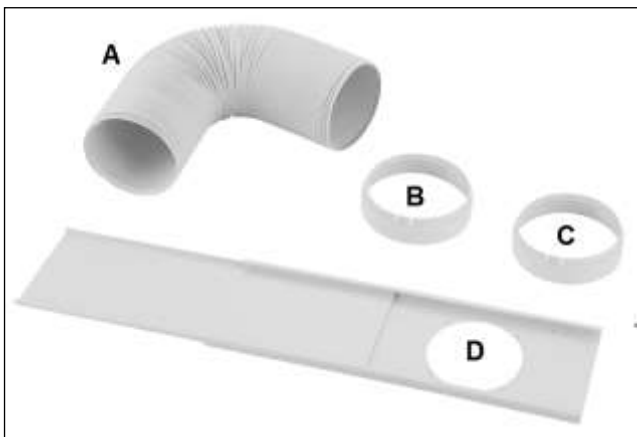

- | |
|----------------------------------|
| A – Tuyau d'évacuation air chaud |
| B – Raccord barre de fenêtre |
| C – Raccord climatiseur |
| D - Barre de fenêtre |

INSTALLATION

L'EUROM PAC12.2 / 14 est un climatiseur/déshumidificateur mobile qui peut être déplacé d'une chambre à l'autre. Voici comment effectuer l'installation :

- Enlevez l'emballage et veillez à ce que l'appareil se trouve toujours en position debout.
- Avant utilisation, vérifiez que tous les accessoires sont présents et que l'appareil et les accessoires ne présentent pas de détériorations. Ne mettez pas en service un appareil endommagé, mais adressez-vous au revendeur !
- Posez l'appareil sur un sol solide, plat, sec et horizontal à proximité d'une prise de courant et d'une possibilité d'évacuation de l'air chaud, par exemple près d'une fenêtre qui peut être

entr'ouverte. Veillez à observer un espace d'au moins 50 cm tout autour de l'appareil et tenez compte des toutes les consignes des instructions de sécurité.

- Pour **déshumidifier**, branchez à présent un tuyau d'évacuation d'eau sur l'évacuation d'eau continue (7). Ce tuyau doit être raccordé à un seau ou un siphon. Le tuyau ne doit pas remonter ! Votre appareil est à présent prêt à l'emploi.
- Pour **climatiser**, il n'est pas nécessaire de raccorder un tuyau d'évacuation d'eau. Placez la barre de fenêtre sur toute la largeur de l'ouverture de fenêtre, voir l'illustration. La longueur de la barre de fenêtre peut être réglée entre 67,5 et 123 cm.
- Reliez le raccord pour le climatiseur à une extrémité du tuyau d'évacuation et le raccord pour la barre de fenêtre à l'autre extrémité du tuyau d'évacuation.
- Glissez le raccord du climatiseur dans les fentes prévues à cet effet à l'arrière du climatiseur.
- Fixez l'autre extrémité du tuyau d'évacuation dans l'ouverture de la barre de fenêtre afin d'évacuer l'air chaud vers l'extérieur.
- Vous pouvez également laisser passer le tuyau d'évacuation par la fenêtre sans utiliser de barre de fenêtre, mais cette méthode est moins efficace.
- Le tuyau d'évacuation ne doit pas faire de coudes ou de flexions. Ceux-ci causent l'accumulation d'air humide éjecté, qui peut à son tour entraîné des fuites, la surchauffe ou l'extinction du climatiseur.
- **Attention !** N'utilisez pas votre climatiseur avant qu'il ne soit installé selon les instructions données ci-dessus !
- **Attention!** Évitez que de l'eau ne puisse pénétrer dans l'appareil !
- **Attention !** La longueur du tuyau d'évacuation est spécifiquement adaptée à la technique de ce climatiseur. Ne le remplacez pas par un autre tuyau et ne le rallongez pas avec un autre tuyau ; le bon fonctionnement du climatiseur risque d'être affecté. Le tuyau peut être étiré, mais pour atteindre un effet optimal, vous devez limiter la longueur autant que possible.
- **Tenez compte de votre système de protection contre les cambriolages !**

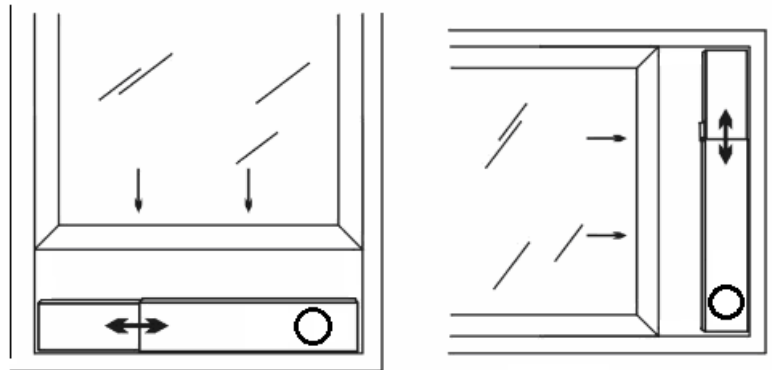

FONCTIONNEMENT



Le panneau de commande et la commande à distance ont les mêmes touches : vous pouvez donc effectuer les mêmes opérations. Le panneau de commande est en outre doté de témoins indiquant les réglages sélectionnés. Il est également équipé d'un témoin W.F. (réservoir d'eau plein) et d'un afficheur indiquant le réglage de la température et du minuteur.

Avant de mettre votre climatiseur en service, vérifiez :

- Que l'appareil est installé conformément aux consignes et instructions de sécurité

- Qu'il ne présente pas de détériorations ou de défauts
- Que la prise de courant que vous voulez utiliser délivre la tension figurant sur la plaque signalétique de l'appareil (220-240V / 50Hz)
- Que d'autres appareils ne sont pas reliés à la même prise de courant

Si tout est en ordre, vous pouvez insérer la fiche dans la prise de courant. En appuyant sur la **touche POWER**, vous mettez l'appareil en marche.

La **touche MODE** vous permet de sélectionner une fonction : fonctionnement automatique, climatisation, déshumidification ou ventiler. Chaque fois que vous appuyez sur la touche, la fonction change. Le témoin sur le panneau de commande indique la fonction active. Lorsque vous climatisez ou déshumidifiez, attendez jusqu'à 3 minutes après la mise en marche ou la mise à l'arrêt avant de remettre l'appareil en marche ou à l'arrêt. Le compresseur a besoin de ce laps de temps pour se rétablir.

Climatisation automatique :

➤ Appuyer sur MODE jusqu'à ce que le témoin AUTO s'allume.

En fonction de la température ambiante, l'appareil va automatiquement choisir une température souhaitée avec la fonction correspondante : refroidir, déshumidifier ou ventiler. Ce témoin s'allume également.

Température ambiante	< 23°C	23°C ≤ temp. amb. ≤ 26°C.	≥ 26°C
Mode	Ventiler (fan)	Déshumidifier (dehum)	Refroidir (cool)
Température souhaitée	21°C	23°C	25°C

Climatiser :

- Appuyer sur MODE jusqu'à ce que le témoin COOL s'allume.
- Appuyez TEMP+ / TEMP- (Λ / V) pour régler la température ambiante souhaitée (entre 16°C et 31°C).
- Appuyez SPEED pour sélectionner la vitesse du vent souhaitée (basse, moyenne ou élevée).

Déshumidifier :

- Contrôlez à l'avance si le tuyau d'évacuation de l'eau est bien branché, voir page 6 !
- Appuyer sur MODE jusqu'à ce que le témoin DEHUM s'allume.
- La température est réglée automatiquement à 2 degrés en dessous de la température ambiante (de 16°C à 31°C).
- La vitesse du ventilateur est réglée automatiquement sur basse ("LOW").

Ventiler :

- Appuyez sur MODE jusqu'à ce que le témoin FAN s'allume
- Appuyez sur SPEED pour sélectionner la vitesse souhaitée du flux d'air (basse, moyenne ou élevée).

Avec la fonction « refroidir » et « déshumidifier », l'appareil s'arrêtera de temps à autre pour laisser aux radiateurs le temps de décongeler. L'appareil se remettra en marche après quelques minutes. N'utilisez aucun moyen susceptible d'accélérer ce processus et ne modifiez pas les réglages entre-temps !

Lorsque vous réglez l'appareil sur 'refroidissement' ou 'déshumidification', l'appareil fonctionnera en continu, sauf dans les cas suivants :

- la température ambiante descend sous la température réglée
- la minuterie est réglée sur une heure d'arrêt.

Minuterie :

Avec la **Touche Timer**, vous pouvez mettre le climatiseur en marche ou l'arrêt à une heure fixée à l'avance.

Démarrage automatique : Allumez l'appareil, sélectionnez la fonction (MODE) et réglez la température. Éteignez à présent l'appareil. Appuyez sur la touche de minuterie et choisissez avec les touches de réglage de température le moment auquel vous voulez que le climatiseur s'allume : chaque fois que vous appuyez sur la touche \wedge (up) l'heure de mise en marche est retardée d'une heure ; chaque fois que vous appuyez sur la touche \vee (down), l'heure de la mise en marche est avancée d'une heure. Lorsque le message « 5 heures » apparaît par exemple à l'afficheur, cela signifie que le climatiseur se mettra en marche dans 5 heures.

Arrêt automatique : le climatiseur est allumé. Appuyez sur la touche de minuterie et choisissez avec les touches de réglage de température le moment auquel vous voulez que le climatiseur s'éteigne : chaque fois que vous appuyez sur la touche \wedge (up), l'heure de mise à l'arrêt est retardée d'une heure ; chaque fois que vous appuyez sur la touche \vee (down), l'heure de la mise à l'arrêt est avancée d'une heure. Lorsque le message « 2 heures » apparaît par exemple à l'afficheur, cela signifie que le climatiseur s'éteindra dans 2 heures. La minuterie peut être réglée entre 1 et 24 heures.

Osciller

Par une pression sur la touche SWING pendant le fonctionnement, le clapet (et donc le flux d'air) opérera un mouvement de va-et-vient. Appuyez encore une fois pour arrêter l'oscillation.

Dormir

- Sélectionnez le MODE « refroidir » (COOL) et réglez une température souhaitée.
- Appuyez sur la touche « SLEEP » ; après une heure, l'appareil augmentera automatiquement la température souhaitée d'un degré et, après encore une heure, d'un deuxième degré. L'appareil continue de fonctionner dans cette position.
- En appuyant encore une fois sur « SLEEP », vous annulez la commande.

Évacuation d'eau

Pendant la **climatisation**, l'appareil dégage l'eau présente dans l'air. Celle-ci s'évapore pour une grande part, mais l'eau résiduelle éventuelle est accumulée dans le réservoir d'eau. Lorsque celui-ci est plein, le compresseur et le moteur s'arrêtent automatiquement et le témoin indicateur « réservoir plein » (W.F.) s'allume. Éteignez dans ce cas le climatiseur et retirez la fiche de la prise de courant. Videz le réservoir d'eau en tournant le bouchon A du point de prise d'eau et en laissant le réservoir se vider dans un lavabo ou en récupérant l'eau dans un bac ou tout autre récipient. N'oubliez pas de remettre le bouchon quand vous avez fini !

Vous pouvez ensuite remettre le climatiseur en service.

Pendant la **déshumidification**, le volume d'eau extrait de l'air est plus élevé. Il est donc conseillé de raccorder un tuyau à l'évacuation d'eau continue et de disposer ce tuyau vers une évacuation (située plus bas) (drainage continu).

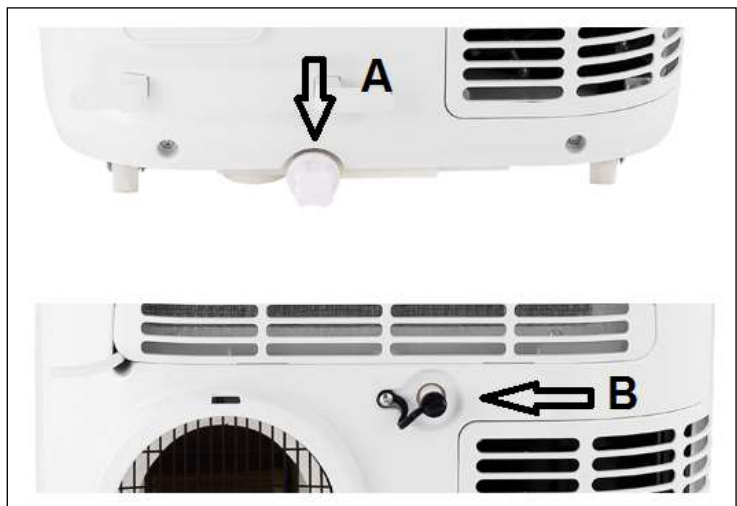

Si la pompe à eau tombe en panne et que vous souhaitez malgré tout utiliser l'appareil, vous devez raccorder un tuyau à l'un des deux points d'évacuation d'eau pour assurer une évacuation continue. L'appareil peut alors fonctionner normalement.

SÉCURITÉ

Le PAC12.2 / 14 est doté d'une sécurité thermique qui éteint l'appareil en cas de surchauffe. En cas d'arrêt dû à une surchauffe, vous devez retirer la fiche de la prise de courant et laisser le PAC12.2 / 14 se refroidir pendant au moins 30 minutes. Éliminez également la cause de la surchauffe : l'appareil était-il (partiellement) recouvert ? Se trouve-t-il trop près d'un mur ou d'un autre obstacle empêchant l'aspiration ou le soufflage d'un volume d'air suffisant ?

Vous pouvez ensuite remettre l'appareil en service, mais surveillez-le de près pendant les 30 premières minutes afin de vous assurer qu'aucune anomalie de fonctionnement ne se présente. En cas d'anomalie de fonctionnement ou de nouvelle activation de la sécurité thermique sans cause visible, contactez votre fournisseur ou un électricien agréé pour contrôle / réparation.

NETTOYAGE ET ENTRETIEN

Attention ! Avant toute intervention de nettoyage ou d'entretien du climatiseur, vous devez toujours éteindre l'appareil et retirer la fiche de la prise de courant ! Pour garder le climatiseur en bon état, vous devez le nettoyer régulièrement !

Nettoyage de l'extérieur

Utilisez un chiffon doux et humide pour essuyer l'extérieur.

N'utilisez jamais de produits nettoyants agressifs, d'essence, de produits de lessive, de lingettes chimiquement imprégnées ou d'autres solutions nettoyantes. Ceux-ci peuvent endommager l'extérieur. Ne projetez jamais de l'eau contre l'appareil et veillez à ce que de l'eau ne puisse pas pénétrer dans l'appareil ! Essuyez ensuite l'extérieur de l'appareil avec un chiffon sec.

Nettoyage des filtres

Nettoyez les filtres toutes les deux semaines ; un climatiseur dont les filtres sont sales ne fonctionne pas correctement.

- Ouvrez la grille de l'entrée d'air et retirez le filtre.
- Nettoyez le filtre dans de l'eau tiède (maximum 40°C) avec éventuellement un produit nettoyant neutre. Laissez bien sécher le filtre à l'ombre.
- Remplacez le filtre dans la grille et la grille dans l'appareil.

Attention ! Ne jamais faire fonctionner le climatiseur sans filtres !

Nettoyage de fin de saison

Si l'appareil doit être rangé pendant une période prolongée, vous devez prendre les précautions suivantes :

- Ouvrez le point de prise d'eau (11) et laissez s'écouler toute l'eau condensée. Laissez l'appareil fonctionner en position de ventilation pendant quelques heures, afin que l'intérieur du climatiseur soit parfaitement sec.
- Éteignez le climatiseur et retirez la fiche de la prise de courant.
- nettoyez le filtre et remplacez-le ou remplacez-le.
- Détachez le tuyau d'évacuation de l'appareil pour éviter tout endommagement.
- Remettez si possible le climatiseur dans son emballage d'origine ou dans un sac en plastique, et stockez-le dans un endroit sec, pas moins de 10 m². Ne placez pas d'objets lourds sur l'appareil.

GUIDE DE DÉPANNAGE

Si votre appareil a des ratés, vous pouvez essayer de résoudre le problème en effectuant l'une des opérations ci-dessous. Si le problème n'est pas résolu, confiez l'appareil pour réparation à un technicien électricien qualifié. N'essayez jamais de réparer vous-même l'appareil !

L'appareil ne s'allume pas quand j'appuie sur la touche MARCHE/ARRÊT

- La fiche se trouve-t-elle dans la prise de courant ?
- L'interrupteur à courant différentiel résiduel est-il activé ? Y a-t-il une panne de courant ?
- Le réservoir d'eau est-il plein ? Videz-le.
- La température ambiante est inférieure à la température réglée ; modifiez la température réglée.

Le rendement de l'appareil semble insuffisant

- Le réglage de température n'est-il pas trop élevé ?
- Y a-t-il de la lumière directe du soleil ? Fermez les rideaux.
- Y a-t-il des portes et/ou des fenêtres ouvertes ? Fermez-les.
- Y a-t-il trop de monde dans la pièce ? Les personnes présentes produisent de la chaleur !
- La pièce est-elle trop grande ?
- La pièce contient-elle un objet qui produit de la chaleur (excessive) ? Éteignez-le ou enlevez-le de la pièce.
- Le filtre est-il sale, recouvert de salissures ? Nettoyez-le.
- L'entrée ou la sortie (de tuyau) d'air est-elle obstruée ? Veillez à un flux d'air sans obstacles.

L'appareil est bruyant

- Le sol sur lequel est posé l'appareil est-il bien solide, égal et horizontal ?
- Le réfrigérant circulant dans l'appareil fait du bruit. Ce bruit est normal.

L'appareil s'éteint tout seul

- La sécurité thermique a peut-être éteint l'appareil. Voir « Sécurité ».

Message d'erreur Code E0

- Le capteur de température est défectueux. Faites-le remplacer. L'appareil fonctionne également sans réglage de température.

Message d'erreur Code E2

- Le réservoir d'eau est plein. Éteignez l'appareil et videz-le à la main. Remettez-le ensuite en marche.

N'ESSAYEZ JAMAIS DE RÉPARER VOUS-MÊME L'APPAREIL !

ÉLIMINATION

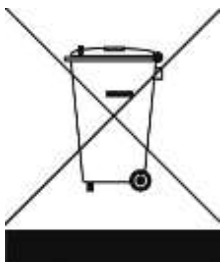

Au sein de l'UE, ce symbole indique que ce produit ne peut être éliminé avec les déchets ménagers habituels. D'anciens appareils contiennent des matériaux précieux recyclables, qui doivent être reconditionnés pour ne pas nuire à l'environnement et à la santé humaine par une collecte incontrôlée des déchets. Par conséquent, nous vous prions de déposer vos anciens appareils dans un point de collecte destiné à cet effet ou de vous adresser au fournisseur où vous avez acheté l'appareil. Ce dernier veillera à ce qu'un maximum de pièces de l'appareil soient réutilisées.

GRAZIE!

La ringraziamo per aver scelto il Condizionatore/deumidificatore EUROM, una scelta per un apparecchio eccellente di cui potrà senz'altro godere per molti anni a venire.

Per garantire un funzionamento sicuro ed efficace, le consigliamo caldamente di leggere attentamente e per intero il presente manuale di istruzioni: contiene importanti informazioni per la sicurezza, raccomandazioni, etc. e aiuta a trarre il massimo beneficio dal suo nuovo condizionatore.

Le consigliamo anche di conservare il manuale insieme all'imballaggio: il primo per consultarlo in caso di necessità, il secondo per riporre il condizionatore correttamente al termine della bella stagione.

E per finire, le auguriamo il massimo piacere con il suo nuovo condizionatore!

DATI TECNICI

MODELLO	EUROM PAC12.2	EUROM PAC14.2
Capacità di raffreddamento	12000 BTU/ore 3500 Watt	14000 BTU/ore 4000 Watt
Consumo massimo di energia	1345 Watt	1538 Watt
Spostamento d'aria max	450 m ³ / ora	450 m ³ / ora
Tensione di alimentazione	220–240V / 50Hz	220–240V / 50Hz
Livello di potenza del suono	65dB(A)	65dB(A)
Refrigerante	R290/210gr.	R390 / 210 gr.
Classe di isolamento	IP20	IP20
Impostazioni ventola	3	3
Temperatura d'esercizio	18 - 35°C	18 - 35°C
Tubo di scarico	Ø 150 mm x 1500 mm.	Ø 150 mm x 1500 mm.
Peso netto	26 kg.	26 kg.
Dimensioni	44 x 33,5 x 71,5 cm (l x b x h)	

ISTRUZIONI PER LA SICUREZZA A rotazione**Sicurezza generale**

- L'apparecchio è adatto esclusivamente all'uso domestico.
- Accertarsi sempre (anche durante il trasporto) che l'apparecchio sia in posizione verticale. Qualora sia stato in posizione (anche parzialmente) orizzontale, attendere 2 ore prima di metterlo in funzione. È il tempo necessario al compressore per funzionare correttamente.
- Accertarsi che l'apparecchio poggi su una superficie solida, piana e orizzontale.
- Accertarsi che durante il funzionamento l'apparecchio abbia una distanza minima di 50 cm da ogni oggetto circostante.
- Accertarsi che spina e presa elettrica siano sempre ben visibili e raggiungibili.
- Non poggiare alcun oggetto sull'apparecchio.
- Non lasciare mai l'apparecchio in funzione senza controllo, neanche per breve tempo!
- Non utilizzare l'apparecchio in prossimità di sostanze facilmente infiammabili o esplosive, né di carburanti. Non utilizzare vernice, detersivi spray, insetticidi spray e simili su o in prossimità dell'apparecchio; possono deformare la plastica o provocare danni elettrici.
- Non ostruire, neanche parzialmente, le griglie per i flussi d'aria in entrata e in uscita. Non coprire l'apparecchio, pericolo di incendio!

- Non infilare dita o oggetti quali penne e simili nell'apparecchio attraverso le griglie e accertarsi di non bloccare la ventola.
- È necessario prestare supervisione a bambini, soggetti disabili e animali per assicurarsi che non giochino con l'apparecchio.
- L'apparecchio può essere utilizzato da bambini dagli 8 anni in su e da persone affette da disabilità fisiche, psichiche o sensoriali o mancanti di esperienza purché sotto il controllo o qualora abbiano ricevuto istruzioni riguardo l'uso sicuro dell'apparecchio e compreso i pericoli ad esso legati. I bambini non possono giocare con l'apparecchio. Le operazioni di pulizia e manutenzione non possono essere eseguite da bambini senza controllo.
- Non azionare l'apparecchio se si notano danni all'apparecchio stesso, al cavo elettrico o alla spina o se l'apparecchio mostra segni di malfunzionamento, è caduto o mostra altri guasti. Riportare l'apparecchio completo al rivenditore o presso un elettricista qualificato per controllo e/o riparazione. Richiedere sempre pezzi di ricambio originali. L'apparecchio (compresi cavo elettrico e spina) può essere aperto e/o riparato esclusivamente da persone autorizzate e qualificate.

Sicurezza elettrica

- L'apparecchio è adatto esclusivamente per l'uso in ambienti interni.
- Utilizzare esclusivamente la spina montata in fabbrica e nessun'altra forma di collegamento!
- L'apparecchio deve essere collegato nel rispetto delle vigenti norme nazionali di cablaggio.
- Prima dell'uso verificare che la presa che si intende utilizzare sia dotata di messa a terra, non presenti difetti e che la tensione coincida con quella indicata sull'etichetta identificativa dell'apparecchio. Eventuali danni provocati da tensione errata non sono coperti dalla garanzia.
- Quando l'apparecchio non viene utilizzato o durante le operazioni di pulizia o manutenzione o spostamento, spegnerlo prima, quindi estrarre la spina dalla presa elettrica. Muovere e/o spostare l'apparecchio sempre con cautela!
- Anche quando si mette in funzione l'apparecchio, inserire sempre prima la spina nella presa e solo dopo spostare l'interruttore di accensione su ON e utilizzare il pulsante di comando!
- Non utilizzare l'apparecchio in ambienti umidi o bagnati, né in prossimità di vasche, docce o piscine; non spruzzare acqua, olio o altro liquido su o nell'apparecchio.
- Evitare per quanto possibile di usare prolunghe elettriche. Qualora sia inevitabile, utilizzare un cavo di capacità adeguata (minimo 3 x 1,5 mm²) e tenerlo lontano dai percorsi di transito. Non spostare l'apparecchio tirandolo dal cavo elettrico e afferrare la spina se si intende estrarla dalla presa. Non danneggiare/deformare/modificare il cavo elettrico e/o la presa elettrica; ciò può danneggiare il dispositivo o causare una scossa elettrica.
- Spegnerne immediatamente il dispositivo ed estrarre la presa elettrica in caso di rumori strani o fumo.
- Se il cavo elettrico, la spina o l'apparecchio stesso sono danneggiati o guasti o presentano problemi, non usarli o spegnere immediatamente l'apparecchio, quindi estrarre la spina dalla presa elettrica. Apparecchio, spina e/o cavo devono essere riparati/sostituiti da un tecnico o personale qualificato equivalente. Eventuali riparazioni eseguite da personale non competente fanno decadere la garanzia e possono provocare situazioni pericolose!

Sicurezza dell'agente refrigerante R290:

- Leggere attentamente queste avvertenze.
- Questo dispositivo contiene il refrigerante R290, R290 è un agente refrigerante conforme alle normative europee. Non perforare mai il circuito refrigerante, R290 è infiammabile (GWP 3)!
- Per lo scongelamento non utilizzare nessun altro metodo se non quello illustrato dal costruttore.

- Questo dispositivo deve essere utilizzato e conservato in un luogo privo di fonti di combustione come una fiamma libera o dispositivi a gas o elettrici in funzione.
- Non perforare mai uno dei componenti del circuito refrigerante e non dare fuoco al dispositivo.
- Se il dispositivo è installato, è in funzione o viene conservato in un luogo non ventilato è necessario prendere precauzioni per evitare incendi o esplosioni causati da perdite di refrigerante. Assicurarsi che non ci siano fonti combustibili (fuoco, stufe, dispositivi elettrici che emettono scintille, sigarette accese ecc) nello stesso ambiente!
- Il dispositivo deve essere riposto in modo tale da prevenire danni meccanici.
- Installa, utilizza o conserva il dispositivo in un ambiente non più piccolo di 15m².
- L'R290 è inodore e sarà quindi impossibile sentire l'odore di perdite!
- Le persone che agiscono sul circuito di raffreddamento o che ci lavorano devono essere in possesso delle giuste certificazioni emesse da un ente accreditato e con le quali si attesta che la persona in questione è competente e può manipolare il mezzo di raffreddamento conformemente ad una valutazione speciale, riconosciuta dagli enti operanti nel settore.
- Le riparazioni devono essere effettuate sulla base delle indicazioni del costruttore del dispositivo. La manutenzione e le riparazioni che richiedono l'assistenza di personale qualificato, devono essere svolte sotto l'osservazione di uno specialista di mezzi di refrigerazione infiammabili.

Per un'efficacia ottimale

- Non superare le dimensioni massime dell'ambiente indicate.
- Non posizionare l'apparecchio in prossimità di fonti di calore, non posizionare nello stesso ambiente di un'asciugatrice né esporre alla luce solare diretta.
- Chiudere finestre e porte e tenere chiuse tende o persiane durante le ore più calde della giornata.
- Tenere puliti i filtri.
- Ridurre le impostazioni di temperatura e ventilazione quando l'ambiente ha raggiunto le condizioni desiderate.

DESCRIZIONE

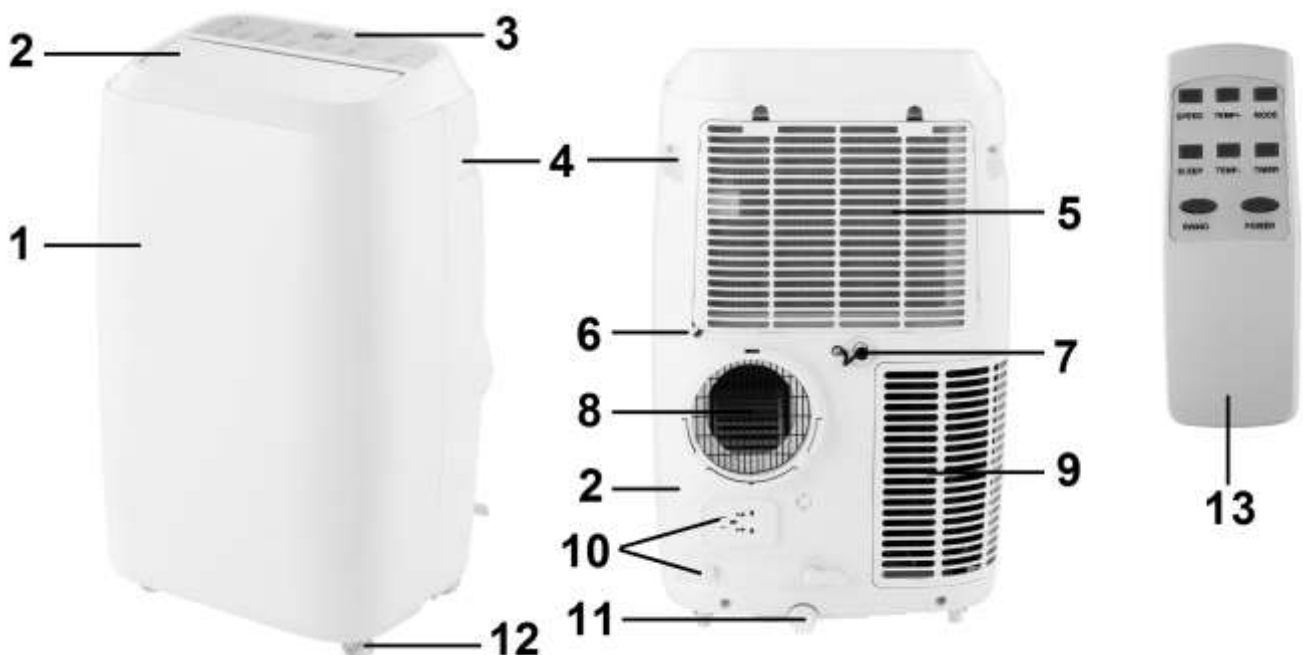

- | | |
|--------------------------------|---|
| 1 – pannello anteriore | 8 - attacco tubo di scarico aria calda |
| 2 – scarico dell'aria | 9 – ingresso aria |
| 3 – pannello di controllo | 10 – alloggiamento cavo elettrico e spina |
| 4 - maniglia | 11 – punto di spurgo acqua |
| 5 – ingresso aria | 12 – rotelle |
| 6 – cavo elettrico con spina | 13 – telecomando |
| 7 – scarico d'acqua - continuo | |

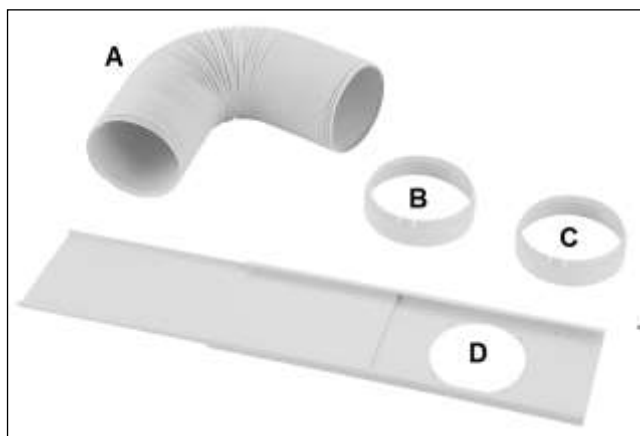

Accessori:

- A - Tubo di scarico aria calda
- B - Raccordo barra per finestra
- C - Raccordo aria condizionata
- D - Barra per finestra

IN INSTALLAZIONE

Il PAC12.2 e PAC14.2 EUROM sono condizionatori/deumidificatori mobili che possono essere spostati di camera in camera.

- Rimuovere tutto il materiale di imballaggio facendo attenzione che l'apparecchio resti sempre in posizione verticale.
- Prima dell'uso, controllare che tutti gli accessori siano presenti e che apparecchio e accessori non presentino danni. Non utilizzare l'apparecchio danneggiato, ma rivolgersi al proprio rivenditore!
- Posizionare l'apparecchio su una superficie solida, piana, asciutta e orizzontale in prossimità di una presa elettrica e di una possibilità di scarico per l'aria calda, ad es. una finestra che può essere aperta solo parzialmente. Accertarsi che l'apparecchio abbia su ogni lato almeno 50 cm di spazio libero e rispettare tutte le indicazioni delle istruzioni per la sicurezza.
- Per la funzione di **deumidificazione** collegare un tubo di scarico all'apposito punto di scarico d'acqua-continuo (7). Condurre quindi il tubo in un secchio o pozzetto. Il tubo non può essere in salita! L'apparecchio è così pronto per l'uso.
- Per la funzione di **raffreddamento** non è necessario collegare il tubo di scarico dell'acqua. Posizionare la barra per finestre nell'apertura della finestra, vedi fig. La lunghezza della barra è regolabile da 67,5 a 123 cm.
- Avvitare il raccordo per il condizionatore su un'estremità e quello per la barra sull'altra estremità del tubo di scarico.

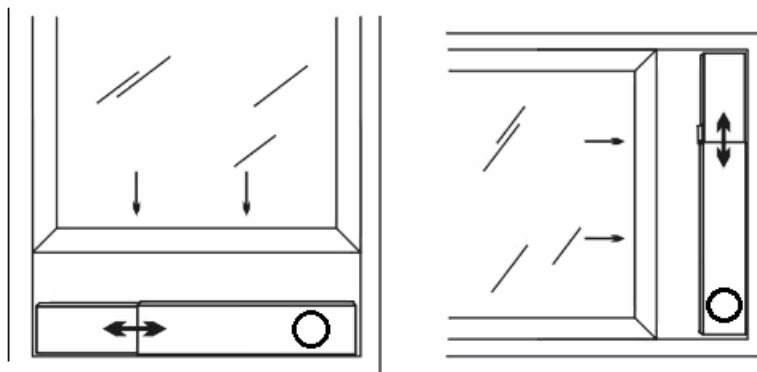

- Inserire il raccordo per il condizionatore nelle apposite fessure sul retro del condizionatore.
- Fissare l'altra estremità del tubo di scarico nell'apertura della barra per finestre, per condurre all'esterno l'aria calda da scaricare.
- Il tubo di scarico può anche essere appeso ad una finestra aperta senza l'apposita barra, ma questo metodo è meno efficace.
- Evitare che il tubo formi curve o piegature provocando l'accumulo di aria umida emessa, con conseguente possibilità di perdite, surriscaldamento o spegnimento del condizionatore.
- **Attenzione!** Non utilizzare il condizionatore prima di averlo installato secondo le precedenti istruzioni!
- **Attenzione!** Accertarsi che nell'apparecchio non possa penetrare acqua!
- **Attenzione!** La lunghezza del tubo di scarico è appositamente calcolata sulla potenza del condizionatore. Non sostituirlo né prolungarlo con altro tubo, perché potrebbe compromettere il corretto funzionamento del condizionatore. Il tubo può essere teso, ma per ottenere un'efficacia ottimale va tenuto alla lunghezza minima possibile.
- **Non dimenticare la prevenzione dei furti!**

FUNZIONAMENTO



Il pannello di controllo e il telecomando dispongono degli stessi pulsanti: con questi si possono eseguire le stesse funzioni. Il pannello di controllo dispone di spie luminose che indicano cosa è stato selezionato. Inoltre sul pannello di controllo c'è una spia W.F. (Serbatoio d'acqua pieno) e un display che mostra le impostazioni di temperatura e il timer.

Prima di mettere in funzione l'apparecchio, verificare che:

- sia installato nel rispetto delle indicazioni e istruzioni per la sicurezza
- non presenti danni o guasti
- la presa elettrica che si desidera utilizzare sia della tensione riportata sulla targhetta identificativa (220-240V / 50Hz)
- non vi siano altri apparecchi collegati alla stessa presa elettrica

Se tutto è a posto, inserire la spina nella presa elettrica. Premendo il **tasto di POWER** si mette in funzione l'apparecchio.

Mediante il **selettore MODE** è possibile scegliere una specifica funzione: funzionamento automatico, raffreddamento, deumidificazione e ventilare. Ad ogni pressione del pulsante la funzione cambia. La spia sul pannello di controllo indica quale funzione è attiva. Se si seleziona raffreddamento o deumidificazione, attendere 3 minuti dopo l'accensione o lo spegnimento prima di riaccendere o spegnere l'apparecchio. È il tempo necessario al compressore per ripristinarsi.

Raffreddamento automatico

- Premere MODE fino a che non si accende la spia AUTO.

Il dispositivo sceglierà automaticamente, in base alla temperatura ambiente, la temperatura desiderata e la funzione corrispondente: raffreddare, deumidificare o ventilare. Anche questa spia si accende.

Temperatura ambiente	< 23°C	23°C ≤ temp. amb. ≤ 26°C.	≥ 26°C
Modalità	Ventilare (fan)	Deumidificare (dehum)	Raffreddare (cool)
Temperatura desiderata	21°C	23°C	25°C

Raffreddamento

- Premere MODE fino a che non si accende la spia COOL.
- Premere TEMP+ / TEMP- (Λ / V) per impostare la temperatura desiderata (da 16°C a 31°C).
- Premere SPEED per selezionare la velocità di ventilazione desiderata (bassa, media o alta).

Deumidificazione

- Verificare prima che il tubo di scarico dell'acqua sia collegato, vedi pag. 6!
- Premere MODE fino a che non si accende la spia DEHUM.
- La temperatura è impostata automaticamente a due gradi sotto la temperatura dell'ambiente (16°C tot 31°C).
- La velocità del ventilatore si imposta automaticamente sulla posizione bassa ("LOW").

Ventilare:

- Premere MODE fino a che non si accende la spia FAN.
- Premere SPEED per impostare la velocità di aria desiderata (bassa, media o alta).

Durante la funzione "raffreddamento" e "deumidificazione" il dispositivo si spegne di tanto in tanto per permettere ai radiatori di scongelarsi. Dopo qualche minuto il dispositivo si riaccenderà. Non utilizzare mezzi per accelerare questo processo e non modificare le impostazioni nel frattempo!

Quando le funzioni "raffreddamento" e "deumidificazione" sono attivate il dispositivo funzionerà continuamente, a meno che:

- la temperatura dell'ambiente sia più bassa della temperatura impostata
- il timer è impostato su un orario di fine

Timer

Con il pulsante del **Timer** è possibile far partire o spegnere automaticamente il condizionatore trascorso un intervallo precedentemente impostato.

Avvio automatico Accendere il dispositivo e impostare la funzione (MODE) e la temperatura. Spegnere nuovamente il dispositivo. Premere il pulsante del timer e selezionare mediante i pulsanti di regolazione della temperatura il momento in cui si desidera far partire l'apparecchio: ad ogni pressione del pulsante Λ (up) l'intervallo aumenta di un'ora, ad ogni pressione del V (down) è ridotto di un'ora. Se sul display è indicato ad es. 5 ore, il condizionatore si azionerà trascorse 5 ore.

Spegnimento automatico Il condizionatore è acceso. Premere il pulsante del timer e selezionare con i pulsanti di regolazione della temperatura il momento in cui si desidera che l'apparecchio si spenga; ad ogni pressione del pulsante Λ (up) l'intervallo aumenta di un'ora, ad ogni pressione del pulsante V (down) è ridotto di un'ora. Se sul display è indicato ad es. 2 ore, il condizionatore si spegnerà trascorse 2 ore. Il timer può essere impostato da 1 a 24 ore.

Oscillazione

Premendo durante il funzionamento sul tasto SWING si aprirà lo sportelletto (e dunque la corrente d'aria) e questo inizierà ad oscillare. Premere nuovamente per spegnere l'oscillazione.

Riposo

- Scegliere per la modalità MODE “raffreddamento” (COOL) e impostare la temperatura desiderata.
- Premere sul pulsante “SLEEP”; dopo un’ora il dispositivo aumenterà automaticamente la temperatura desiderata di un grado, e dopo un’altra ora la aumenterà di un secondo grado. In questa modalità il dispositivo continua a funzionare.
- Premendo nuovamente su “SLEEP” si annulla la funzione.

Scarico acqua

Durante il **raffreddamento** l'apparecchio sottrae acqua all'aria. L'acqua evapora per la maggior parte, ma eventuale quantità in eccesso si raccoglie nell'apposito serbatoio. Quando è pieno, il compressore ed il motore si fermano automaticamente e la spia "serbatoio acqua pieno" si accende.

Spegnere in questo caso il condizionatore ed estrarre la spina dalla presa elettrica. Per

svuotare il serbatoio svitare il tappo A dallo scarico dell'acqua e svuotare il serbatoio in un tombino o in una bacinella o simile. Non dimenticare di riavvitare il tappino al termine dell'operazione! Sarà quindi possibile rimettere in funzione il condizionatore.

Durante la funzione di **deumidificazione** viene sottratta più acqua all'aria. Per questo si consiglia di collegare un tubo sullo scarico d'acqua-continuo B durante questa funzione e far defluire l'acqua verso uno scarico (posizionato più in basso) (drenaggio-continuo).

Se la pompa d'acqua dovesse essere danneggiata ma si vorrà comunque continuare ad utilizzare il dispositivo sarà necessario collegare ad uno dei due scarichi d'acqua-continuo un tubo per lo scarico continuo dell'acqua. Il dispositivo potrà continuare ad essere utilizzato.

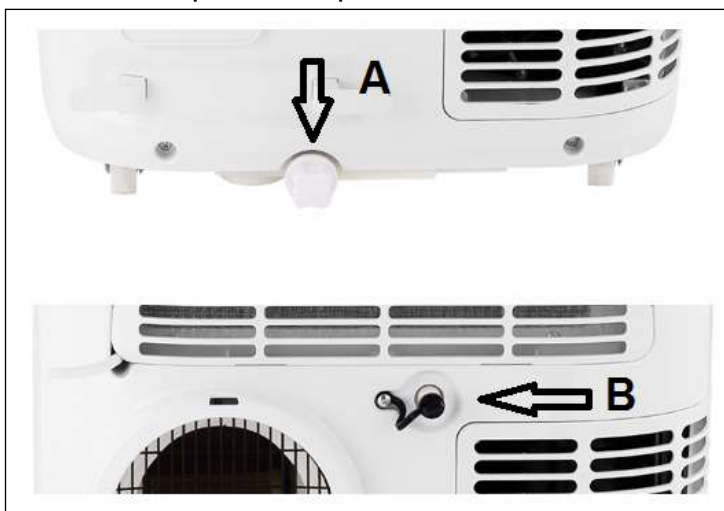

Sicurezza

Il PAC12.2&14 è dotato di protezione dal surriscaldamento che spegne l'apparecchio qualora si surriscaldi. Nel caso ciò accada, estrarre la spina dalla presa elettrica e lasciar raffreddare il PAC12.2&14 per almeno 30 minuti. Eliminare inoltre la causa del surriscaldamento:

l'apparecchio non è (parzialmente) coperto? È troppo vicino ad una parete o altro ostacolo che impedisce che l'aria sia correttamente aspirata o espulsa?

Fatto ciò, è possibile rimettere l'apparecchio in funzione, ma tenerlo sotto controllo per i primi 30 minuti per monitorare che non si verifichino circostanze anomale. Qualora si presentino o si verifichi nuovamente il surriscaldamento senza alcuna causa evidente, rivolgersi al proprio rivenditore o ad un tecnico qualificato per controllo/riparazione.

PULIZIA E MANUTENZIONE

Attenzione! Prima di eseguire operazioni di pulizia o manutenzione sul condizionatore, spegnere sempre l'apparecchio ed estrarre la spina dalla presa elettrica! Per mantenere il condizionatore in condizioni ottimali è necessario pulirlo periodicamente.

Pulizia dell'esterno

Utilizzare un panno morbido e umido per spolverare l'esterno. Non utilizzare mai spray e accertarsi che non entri acqua nell'apparecchio! Non utilizzare detergenti aggressivi, benzene,

detersivi, salviette impregnate di sostanze chimiche o altre soluzioni detergenti. Possono danneggiare il materiale esterno.

Asciugare quindi l'apparecchio con un panno asciutto.

Pulizia dei filtri

Pulire i filtri ogni due settimane; il condizionatore non funziona correttamente se i filtri sono sporchi.

- Aprire la griglia dello scarico d'aria e rimuovere il filtro.
- Pulire il filtro in acqua tiepida (max. 40°C) con eventualmente del detergente neutro. Lasciare asciugare completamente il filtro all'ombra.
- Riposizionare il filtro nella griglia e la griglia stessa nel dispositivo.

Attenzione! Non azionare mai il condizionatore senza filtri!

Pulizia di fine stagione

Quando si ripone l'apparecchio per un periodo prolungato, seguire le seguenti indicazioni.

- Aprire lo scarico d'acqua (11) e lasciar uscire completamente l'acqua condensata. Far funzionare l'apparecchio con la sola ventola azionata per qualche ora, per far asciugare completamente il condizionatore all'interno.
- Spegnerlo ed estrarre la spina dalla presa elettrica. Pulire i filtri e rimontarli o sostituirli.
- Svitare il tubo di scarico dall'apparecchio per prevenire danni.
- Riporre il condizionatore se possibile nell'imballaggio originale o in un sacco di plastica e conservarlo in un luogo asciutto, non più piccolo di 10m². Non poggiare oggetti pesanti sull'apparecchio

RISOLUZIONE DEI PROBLEMI

In caso di malfunzionamenti del dispositivo si può tentare di eseguire le seguenti azioni per risolvere il problema. Se ciò non succede, portare il dispositivo presso un elettrotecnico qualificato per la riparazione. Non cercare di eseguire riparazioni da soli!

L'apparecchio non parte premendo il pulsante di accensione/spegnimento

- La spina è inserita nella presa elettrica?
- L'interruttore differenziale è azionato? Guasto alla corrente?
- Il serbatoio dell'acqua è pieno? Svuotarlo.
- La temperatura ambiente è inferiore alla temperatura impostata; regolare la temperatura impostata.

L'apparecchio sembra funzionare poco

- Forse la temperatura impostata è troppo alta?
- Luce solare diretta? Chiudere le tende.
- Finestre e/o porte aperte? Chiuderle.
- Troppe persone nella camera? Producono calore!
- Ambiente troppo grande?
- Nell'ambiente c'è qualcosa che produce (molto) calore? Spegnerlo o rimuoverlo.
- Il filtro è pieno di polvere o coperto di sporco? Pulirlo.
- Ingresso o (tubo di) uscita dell'aria bloccato? Accertarsi che l'aria fluisca liberamente.

L'apparecchio genera rumore

- La superficie su cui poggia è solida, piana e orizzontale?
- Anche il refrigerante che gira nell'apparecchio produce rumore. È normale.

L'apparecchio si spegne da sé

- È possibile che si sia azionata la protezione dal surriscaldamento. Vedi paragrafo "Sicurezza".

Messaggio d'errore Codice E0

- Sensore temperatura guasto. Sostituirlo. L'apparecchio funziona anche senza impostazione della temperatura.

Messaggio d'errore Codice E2

- Serbatoio dell'acqua pieno. Spegnerlo e svuotarlo manualmente. Quindi riaccenderlo.

NON TENTARE MAI DI RIPARARE DA SÈ L'APPARECCHIO!

SMALTIMENTO

Nell'UE questo simbolo indica che questo prodotto non può essere smaltito con i normali rifiuti domestici. I dispositivi scartati contengono materiali di valore che possono essere riciclati per salvaguardare l'ambiente e la salute da rifiuti non regolamentati. Portare i dispositivi dismessi presso un punto di raccolta dei rifiuti o riferirsi al venditore presso cui ha comprato il dispositivo. Questi possono occuparsi del riciclaggio del maggior numero di parti del dispositivo.

MUITO OBRIGADO!

Agradecemos-lhe que tenha escolhido este aparelho de ar condicionado/desumidificador EUROM: com isso escolheu um excelente aparelho que, sem dúvida, lhe proporcionará muitos anos de prazer!

Para que o funcionamento seja da forma mais segura e eficiente possível, recomendamos firmemente que leia com atenção e completamente o manual de instruções antes da sua utilização: este contém informações importantes de segurança, recomendações, etc., e ajuda-o a aproveitar ao máximo os benefícios do seu aparelho de ar condicionado!

Recomendamos que conserve tanto o manual de instruções como a embalagem: o manual para poder fazer consultas quando necessário, e a embalagem para poder armazenar o aparelho de ar condicionado no fim da estação.

Finalmente, esperamos que utilize com muito prazer o seu aparelho de ar condicionado!

ESPECIFICAÇÕES TÉCNICAS

MODELO	EUROM PAC12.2	EUROM PAC14.2
Capacidade de arrefecimento	12000 BTU/hora 3500 Watt	14000 BTU/hora 4000 Watt
Máx. consumo de energia	1345 Watt	1538 Watt
Deslocação máxima de ar	450 m ³ / hora	450 m ³ / hora
Tensão	220–240V / 50Hz	220–240V / 50Hz
Nível de potência sonora	65dB(A)	65dB(A)
Refrigerantes	R290/210gr.	R390 / 210 gr.
Classe de isolamento	IP20	IP20
Configurações do ventilador	3	3
Temperatura de operação	18 - 35°C	18 - 35°C
Tubo de escape	Ø 150 mm x 1500 mm.	Ø 150 mm x 1500 mm.
Peso líquido	26 kg.	26 kg.
Dimensões	44 x 33,5 x 71,5 cm (l x b x h)	

INSTRUÇÕES DE SEGURANÇA**Segurança geral:**

- Este aparelho é destinado unicamente para utilização doméstica.
- Assegure que o aparelho está sempre na posição vertical (também durante o transporte!). Caso o aparelho tenha ficado (parcialmente) na posição horizontal, espere então 2 horas antes de utilizar o mesmo. O compressor necessita desse tempo para poder funcionar corretamente.
- Assegure que o aparelho está apoiado sobre superfície firme, plana e horizontal.
- Assegure que, durante o funcionamento, o aparelho tenha um espaço livre de pelo menos 50 cm em todos os seus lados.
- Assegure que a ficha e a tomada estão sempre bem visíveis e acessíveis.
- Nunca coloque objetos sobre o aparelho.
- Não deixe um aparelho em funcionamento sem supervisão, mesmo por pouco tempo!
- Não utilize o aparelho na proximidade de substâncias inflamáveis ou explosivas ou de combustíveis. Não utilize tintas, sprays de limpeza, repelentes de insetos, etc., sobre ou perto do aparelho; estes podem deformar as partes em plástico ou provocar danos elétricos.
- Não bloqueie as grades de entrada e saída de ar, mesmo que parcialmente. Portanto, não cubra o aparelho: isso pode causar um incêndio!

- Não introduza os dedos ou objetos, como canetas, etc., através das grades do aparelho e assegure que o ventilador não fica bloqueado.
- Deve supervisionar sempre as crianças, pessoas incapazes de operar e animais de estimação para garantir que não mexem no aparelho.
- Este aparelho pode ser utilizado por crianças a partir de 8 anos de idade e por pessoas com limitações físicas, sensoriais ou mentais, ou por pessoas inexperientes e leigas desde que estejam sob supervisão, ou desde que tenham recebido instruções acerca da utilização do aparelho com segurança e entendam os possíveis perigos a ele relacionados. Crianças não devem brincar com o aparelho. Limpeza e manutenção do aparelho não devem ser realizadas por crianças sem supervisão.
- Não coloque o aparelho em funcionamento se existirem danos no mesmo, no cabo elétrico ou na tomada, se detetar algum problema no funcionamento, se tiver caído ou mostrar qualquer tipo de defeito. Leve o aparelho completo ao respetivo distribuidor ou a um eletricista certificado para a revisão e/ou reparação. Solicite sempre componentes originais. Apenas um profissional autorizado e qualificado é que poderá abrir e/ou reparar o aparelho (incluindo cabo e tomada).

Segurança elétrica:

- Este aparelho é adequado apenas para utilização no interior
- Utilize unicamente o cabo de alimentação que é instalado de fábrica no aparelho, e não outros tipos de ligação!
- O aparelho deve ser ligado seguindo as instruções de cablagem referentes.
- Antes de utilizar, verifique se a tomada que pretende utilizar é aterrada, não apresenta defeitos e se a tensão da tomada corresponde com a tensão indicada na placa de identificação ao aparelho. Os danos resultantes de tensão incorreta estão excluídos da garantia!
- Se o aparelho não está sendo utilizado, ou pretende fazer trabalhos de limpeza ou de manutenção ou mudar de lugar, desligue primeiro o aparelho e de seguida retire a ficha da tomada. Movimente e/ou desloque o aparelho sempre com cuidado!
- Também quando colocar o aparelho em funcionamento vigora: primeiro introduza a ficha na tomada, depois coloque o interruptor na posição AAN (ligado) e só então pode utilizar o botão de controlo!
- Não utilize o aparelho num ambiente húmido ou molhado, nem na proximidade de uma banheira, duche ou piscina ou de respingos de água, óleo ou qualquer outro tipo de líquido sobre ou no aparelho.
- Evite ao máximo possível a utilização de cabos de extensão. Caso isso seja inevitável, utilize um cabo com capacidade suficiente (mínimo de 3 x 1,5 mm²) e mantenha-o fora do caminho!
Não mova o aparelho puxando pelo cabo elétrico, e segure a ficha com a mão quando retirá-la da tomada. Não danifique/deforme/altere o cabo elétrico e/ou a ficha; Isso pode causar danos ao dispositivo ou provocar um choque elétrico.
- Desligue o aparelho imediatamente e retire a ficha da tomada quando ouvir ruídos estranhos, sentir cheiros estranhos ou vir fumo. Se o cabo elétrico, a ficha ou o próprio aparelho está danificado ou apresenta um mau funcionamento, não o utilize mais, desligue-o imediatamente e retire a ficha da tomada. O aparelho, a ficha e/ou o cabo elétrico devem ser reparados/substituídos por eletricista ou uma pessoa qualificado para este fim. Os reparos realizados por pessoas não qualificadas anula a garantia e podem provocar situações perigosas!

Segurança em volta do líquido refrigerante R290:

- Leia estes avisos atentamente.

- Este aparelho contém o líquido refrigerante R290. O R290 é um líquido refrigerante em conformidade com as normas europeias. Nunca perfure o circuito de refrigeração, o R290 é combustível (GWP 3)!
- Não utilize outros meios para o processo de descongelamento a não ser o recomendado pelo fabricante.
- Este dispositivo deve ser utilizado e guardado num espaço onde não haja fontes de ignição, tais como chama aberta, ou gases funcionais e aparelhos elétricos.
- Não perfure nenhuma das peças do circuito de refrigeração e não queime o aparelho.
- Se o aparelho estiver instalado, estiver a funcionar ou se for armazenado num espaço não ventilado, deverá tomar medidas para evitar incêndio ou explosão devido a líquido refrigerante vertido. Certifique-se que não há nenhuma fonte de ignição (como fogo, aquecedores, equipamentos elétricos, cigarros acesos, etc.) no mesmo espaço!
- O dispositivo deve ser armazenado de forma a evitar defeitos mecânicos.
- Não instale, utilize ou armazene o dispositivo num espaço inferior a 15m².
- O R290 é inodoro, e por isso não conseguirá desse modo detetar fugas.
- As pessoas que trabalham ou intervêm num circuito de refrigeração devem ter a certificação adequada, emitida por uma entidade creditada, pela qual seja declarado que a pessoa em questão é competente para lidar com meios de refrigeração, de acordo com uma avaliação especial, reconhecida pelas associações da área.
- As reparações devem ser realizadas de acordo com as recomendações do fabricante do aparelho. A manutenção e reparações que requeiram a assistência de outro pessoal qualificado devem ser realizadas sob a supervisão de um especialista na utilização de meios de refrigeração inflamáveis.

Para o máximo efeito:

- Não exceda o valor máximo recomendado para arrefecimento do ambiente
- Não coloque o aparelho na proximidade de uma fonte de calor, não colocar no mesmo espaço que um secador de roupa nem exposto à luz solar direta.
- Feche as portas e janelas e mantenha as cortinas ou persianas fechadas durante as horas mais soalheiras do dia
- Mantenha os filtros limpos
- Regule os ajustes da temperatura e ventilação quando a sala atingir as condições desejadas.

DESCRIÇÃO

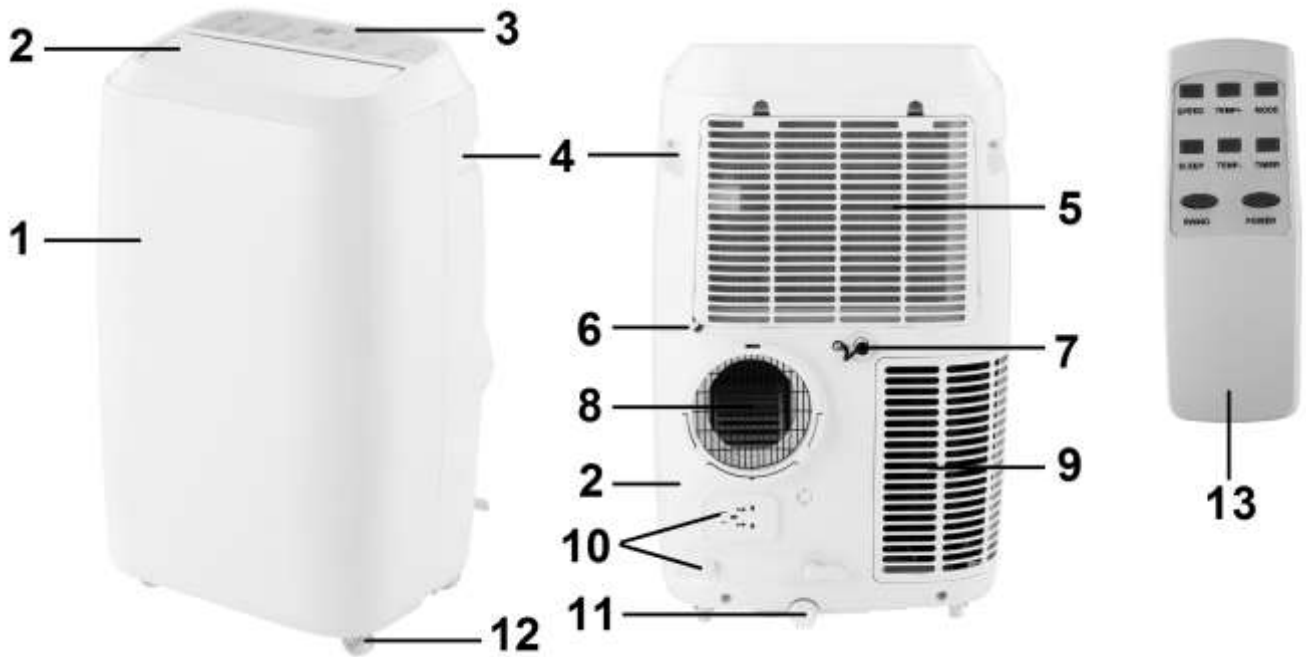

- 1 – painel frontal
- 2 – saída de ar
- 3 – painel de comando
- 4 - punho
- 5 – entrada de ar
- 6 – cabo elétrico com ficha
- 7 – drenagem de água - contínua

- 8 – Ligação da mangueira de saída de ar quente
- 8 – Ligação da mangueira de saída de ar quente
- 9 – entrada de ar
- 10 – local de armazenamento cabo elétrico com ficha
- 11 – ponto de drenagem de água
- 12 – rodinhas
- 13 - controlo à distância

Componentes:

- A – Mangueira de saída de ar quente
- B – Peça de ligação da moldura
- C – Peça de ligação do ar condicionado
- D - Moldura

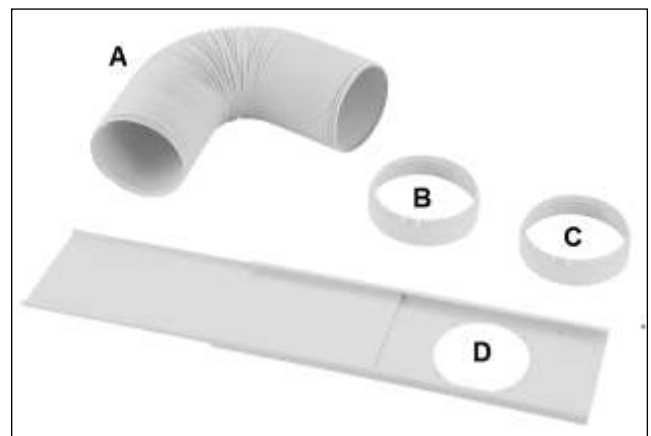

INSTALAÇÃO

Os EUROM PAC12.2 e PAC14.2 são aparelhos de ar condicionado/desumidificador móveis que podem ser movidos de uma sala para outra.

- Retire todos os materiais da embalagem, certificando-se de que o aparelho está sempre na posição vertical
- Antes de utilizar, verifique se todos os componentes estão presentes e se o aparelho e os seus componentes não estão danificados. Não utilize um aparelho danificado, mas leve-o de volta para o fornecedor!
- Coloque o aparelho sobre uma superfície firme, plana, seca e horizontal, na proximidade de uma tomada elétrica e num lugar com condições para a saída de ar quente, por

exemplo, uma janela que pode ser aberta um pouco. Assegure que o aparelho tenha um espaço livre de pelo menos 50 cm em todos os lados, e observe todas as instruções de segurança contidas no manual.

- Para **desumidificar** ligue uma mangueira de drenagem à drenagem de água contínua (7). O outro extremo desta mangueira deve ser colocado num balde ou escoadouro. A mangueira não deve seguir em linha ascendente! O seu aparelho está agora pronto para ser utilizado.
- Para **arrefecer**, não necessita de ligar a mangueira de drenagem da água. Coloque a moldura que tapa a abertura da janela; ver figura. O comprimento da moldura é ajustável de 67,5 até 123 cm.
- Ligue a peça de ligação do ar condicionado numa extremidade da mangueira de drenagem e a da moldura na outra extremidade.
- Deslize a peça de ligação para o ar condicionado para as ranhuras para este fim destinadas, na parte de trás do aparelho.
- Conecte a outra extremidade da mangueira de saída na abertura da moldura, para que o ar quente seja conduzido para o exterior.
- Pode também, sem a moldura, colocar a mangueira pendurada numa janela aberta; no entanto, este método é menos eficaz.
- Evite dobras ou curvas na mangueira. Isto pode provocar o acúmulo do ar húmido expulso, alguma fuga, e resultar no sobreaquecimento ou desligamento do aparelho de ar condicionado.
- **Advertência!** Não utilize o seu aparelho de ar condicionado antes de ter sido instalado de acordo com as instruções acima descritas!
- **Advertência!** Assegure que nunca entre água no aparelho!
- **Advertência!** O comprimento da mangueira de drenagem é especialmente adaptado para a técnica deste aparelho de ar condicionado. Não a substitua ou ligue uma mangueira de extensão própria, dado que isto pode afetar negativamente o funcionamento do aparelho. A mangueira pode ser estendida, mas, para obter o melhor efeito, deve manter o seu comprimento o mais curto possível.
- **Tenha em mente a prevenção de roubos!**

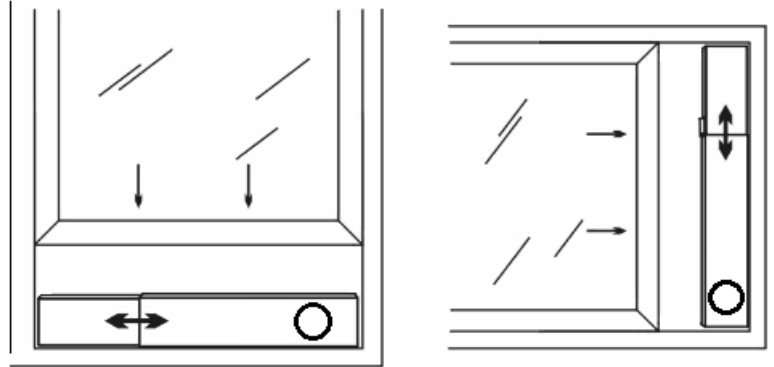

FUNCIONAMENTO



O painel de comando e o controlo à distância têm os mesmos botões: Poderá, por isso, acionar os mesmos comandos. O painel de comando tem também luzes que mostram aquilo que foi configurado. Além disso, no painel de comando, há uma luz R.C. (reservatório de água cheio) e um visor que mostra a configuração da temperatura e do temporizador.

Antes de utilizar o aparelho de ar condicionado, verifique:

- Se o aparelho foi instalado de acordo com os regulamentos e instruções de segurança
- Se o aparelho não apresenta danos ou defeitos
- Se a tensão da tomada que pretende utilizar corresponde com a tensão (220-240V / 50Hz) indicada na placa de identificação do aparelho
- Se nenhum outro aparelho está ligado na mesma tomada elétrica

Se tudo está correto, pode então ligar a ficha na tomada elétrica. Premindo o botão **POWER** pode colocar o aparelho em funcionamento.

Por meio do **botão MODE** pode selecionar uma função específica: funcionamento automático, arrefecimento, desumidificação ou ventilar. As funções se alternam toda vez que premir o botão. A luz no painel de comando indica qual a função que está ativa. Sempre que utilizar a função de arrefecimento ou desumidificação, depois de ligar ou desligar, espere até 3 minutos antes de ligar ou desligar novamente o aparelho. O compressor necessita desse tempo para ser restaurado.

Arrefecimento automático:

➤ Prima **MODE** até que a lâmpada **AUTO** acenda.

Dependendo da temperatura ambiente, o aparelho selecionará automaticamente a temperatura desejada por meio da função associada: refrigerar, desumidificar ou ventilar. Essa lâmpada também acende.

Temperatura ambiente	< 23°C	23°C ≤ temp. ambiente ≤ 26°C.	≥ 26°C
Modo	Ventilar (fan)	Desumidificar (dehum)	Refrigerar (cool)
Temperatura desejada	21°C	23°C	25°C

Arrefecimento:

➤ Prima **MODE** até que a lâmpada **COOL** acenda.

➤ Prima **TEMP+ / TEMP-** (Λ / V) até que seja ajustada a temperatura ambiente desejada (de 16°C a 31°C).

➤ Prima **SPEED** para selecionar a velocidade desejada (baixa, média ou alta).

Desumidificação:

➤ Verifique antes se a mangueira de drenagem de água está ligada; ver pág. 6!

➤ Prima **MODE** até que a lâmpada **DEHUM** acenda.

➤ A temperatura é automaticamente regulada em 2 graus abaixo da temperatura ambiente (16°C até 31°C).

➤ A velocidade do ventilador é automaticamente regulada no baixo fluxo de ar ("LOW")

Ventilar:

➤ Prima **MODE** até que a lâmpada **FAN** acenda.

➤ Prima **SPEED** para selecionar a velocidade de ventilação desejada (baixa, média ou alta).

Com as funções "refrigerar" e "desumidificar", o aparelho pára de vez em quando para permitir que os radiadores descongelem. O aparelho iniciará de novo passados alguns minutos. Não utilize outros meios para acelerar este processo e não altere quaisquer configurações!

Quando ajustado na função "resfriar" e "desumidificar" o aparelho continuará funcionando, a menos que:

- a temperatura ambiente se torne mais baixa que a ajustada
- o tempo de parar esteja previsto no timer

Temporizador:

Com o **botão TIMER** pode ajustar o aparelho de ar condicionado para ser ligado ou desligado automaticamente numa hora previamente definida.

Ligar automaticamente: Ligue o aparelho e ajuste a função (MODE) e a temperatura. Desligue de novo o aparelho. Prima o botão do temporizador e escolha, por meio dos botões de temperatura, o momento que deseja que este entre em funcionamento: cada vez que premir em \wedge (up) o início se dá uma hora mais tarde, e cada vez que premir em \vee (down) este inicia uma hora mais cedo. Por exemplo, se no display está indicado 5 horas, o aparelho de ar condicionado começa a funcionar 5 horas depois.

Desligar automaticamente: o aparelho de ar condicionado está ligado. Prima o botão do temporizador e escolha, por meio dos botões de temperatura, o momento que deseja que seja desligado: cada vez que premir em \wedge (up) este é desligado uma hora mais tarde, e cada vez que premir em \vee (down) este é desligado uma hora mais cedo. Por exemplo, se no display está indicado 2 horas, o aparelho de ar condicionado é desligado 2 horas depois. O temporizador pode ser ajustado desde 1 até 24 horas.

Trepidações

Ao pressionar o botão SWING durante o funcionamento, tal fará com que a válvula (e com isso o fluxo de ar) se movam para cima e para baixo. Pressione novamente e a trepidação pára.

Repouso

- Selecione o MODE "refrigerar" (COOL) e ajuste a temperatura desejada.
- Pressione o botão 'SLEEP'; passada uma hora o aparelho aumentará um grau, automaticamente, à temperatura desejada, aumentando um segundo grau passada mais uma hora. Nesta posição o aparelho mantém-se em funcionamento.
- Ao pressionar "SLEEP" de novo, a configuração é cancelada.

Drenagem de água

Durante o **arrefecimento** o aparelho extrai a água do ar. Esta evapora em grande parte de novo, mas o eventual excesso de água se acumula no reservatório de água. Quando este está cheio, o compressor e o motor param automaticamente e se acende a luz indicadora de "reservatório cheio" (W.F.).

Neste caso, desligue o aparelho de ar condicionado e retire a ficha da tomada. O reservatório de água é esvaziado, girando a tampa A do ponto de saída de água, e recolhendo a água que

sai do reservatório para um escoadouro ou um balde, ou recipiente semelhante. Não se esqueça de enroscar de novo a tampa no ponto de saída!

Depois disso, pode voltar a utilizar o aparelho de ar condicionado.

Com a função **desumidificar** é extraída mais água do ar. Por essa razão, é aconselhável durante a desumidificação ligar uma mangueira no ponto de drenagem de água-contínua B, e colocar a outra extremidade num escoadouro (de nível inferior) para drenagem contínua.

Se alguma vez a bomba de água avariar e ainda pretenda usar o aparelho, ligue uma mangueira a um dos dois pontos de saída de água para a drenagem-contínua. O aparelho pode então continuar em funcionamento.

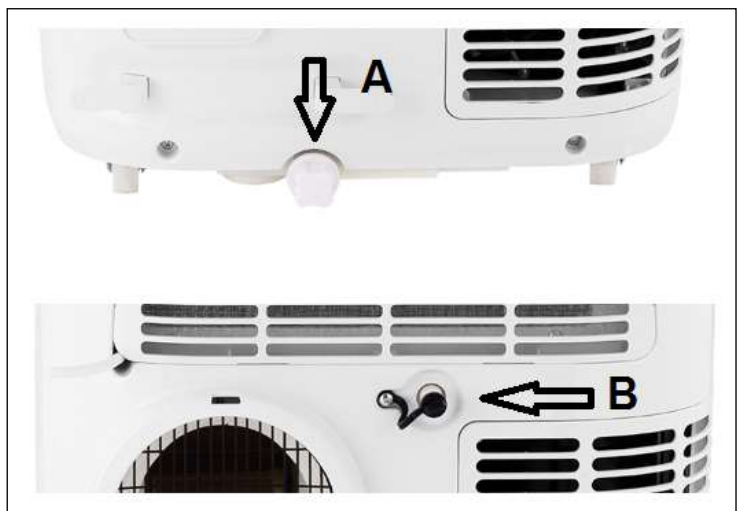

Segurança

O modelo PAC12.2&14 é provido de uma proteção contra sobreaquecimento que desliga o aparelho quando este fica sobreaquecido. Caso isso ocorrer, deve retirar a ficha da tomada elétrica e deixar o PAC12.2&14 arrefecer pelo menos por 30 minutos. Elimine também a causa do sobreaquecimento: o aparelho está (parcialmente) coberto? O aparelho está muito perto de uma parede ou existe alguma obstrução que impede a entrada e saída de ar suficientes? Depois disso, pode utilizar o aparelho novamente da forma habitual, mas verificando nos primeiros 30 minutos se não ocorre nenhuma anomalia no funcionamento. Caso o aparelho apresenta defeitos, ou fica sobreaquecido durante o funcionamento sem uma causa identificável, entre em contacto com o seu fornecedor ou um electricista qualificado para inspeção / reparação do aparelho.

LIMPEZA E MANUTENÇÃO

Atenção! Antes de realizar trabalhos de limpeza ou manutenção no aparelho de ar condicionado, deve sempre desligar o aparelho e retirar a ficha da tomada elétrica! Para manter o aparelho de ar condicionado em boas condições é necessário que se faça a sua limpeza regularmente!

Limpeza da caixa

Utilize um pano macio e húmido para limpar a caixa. Nunca pulverize-o e certifique-se que não entre água dentro do aparelho! Nunca utilize produtos de limpeza abrasivos, gasolina, detergentes, toalhetes quimicamente impregnados ou outras soluções de limpeza. Estes produtos podem danificar a caixa.

Seque o aparelho com um pano macio.

Limpeza dos filtros

Limpe os filtros a cada duas semanas; um aparelho de ar condicionado com filtros sujos não funcionam corretamente.

- Abra a grade da entrada do ar e retire para fora o filtro.
- Lave o filtro com água morna pouco quente (temp. máx. 40°C), usando eventualmente um detergente neutro. Deixe secar bem o filtro à sombra.
- Volte a colocar o filtro na grade e coloque a grade novamente no aparelho.

Atenção! Nunca coloque o aparelho a funcionar sem os filtros!

Limpeza no fim da estação

Quando o aparelho é armazenado por um longo período de tempo, deve tomar as medidas que se seguem!

- Abra o ponto de drenagem da água (11) e deixe a água condensada escorrer completamente. Deixe o aparelho funcionar algumas horas na função de ventilação de forma que o interior do aparelho de ar condicionado fica bem seco.
- Desligue o aparelho, retire a ficha da tomada elétrica e limpe o filtro e volte a colocá-lo, ou substitua-o.
- Retire as mangueira de drenagem para evitar danos
- Coloque o aparelho de ar condicionado na embalagem original ou num saco plástico, e armazene-o num lugar seco, não espaço inferior a 10m².. Não coloque objetos pesados em cima do aparelho.

RESOLUÇÃO DE PROBLEMAS

Caso o seu aparelho falhe, poderá experimentar uma das ações abaixo para tentar resolver o problema. Se tal não for o caso, envie o dispositivo para reparação por um eletricitista qualificado. Não tente nunca implementar reparações!

O aparelho não funciona quando o botão AAN/UIT (ligar/desligar) é premido

- A ficha está inserida na tomada?
- O interruptor de ligação à massa está ativado? Não há corte de eletricidade?
- O reservatório de água está cheio? Esvazie-o.
- A temperatura ambiente é inferior que a temperatura ajustada; ajuste a temperatura.

O aparelho parece produzir pouco efeito

- A temperatura configurada não está demasiado elevada?
- Há luz solar direta? Feche as cortinas.
- As janelas e/ou portas estão abertas? Feche-as.
- Se encontram muitas pessoas na sala? Estas produzem calor!
- A sala é muito grande?
- Existe algum aparelho na sala que produz (muito) calor? Desligue ou remova-o.
- O filtro está coberto com poeira e sujidade? Limpe-o.
- A (mangueira de) entrada e saída de ar está bloqueada? Assegure um fluxo de ar livre.

O aparelho produz ruídos

- A superfície onde o aparelho se encontra é firme, plana e horizontal?
- O líquido refrigerante que flui no aparelho também produz algum ruído. Isto é normal.

O aparelho desliga por si próprio

- Provavelmente a proteção contra sobreaquecimento tenha desligado o aparelho. Consultar a secção "Segurança".

Mensagem de erro Código E0

- O sensor de temperatura está danificado. Peça para substituí-lo. O aparelho funciona mesmo sem o ajuste de temperatura.

Mensagem de erro Código E2

- O reservatório de água está cheio. Desligue o aparelho e esvazie-o manualmente. A seguir, ligue novamente o aparelho.

NUNCA TENTE REPARAR O APARELHO POR SI PRÓPRIO

ELIMINAÇÃO



Dentro da UE, este símbolo significa que este produto não pode ser eliminado juntamente com lixo doméstico comum. Os aparelhos eliminados contêm materiais valiosos que podem e devem ser reutilizados, de modo a não prejudicar o meio ambiente e a saúde através de recolha de resíduos não regulamentados. Por isso leve os seus equipamentos em fim de vida para um ponto de recolha designado, ou entre em contacto com a empresa onde comprou o aparelho. Eles poderão garantir que o máximo número possível de partes do dispositivo será reutilizado.

¡MUCHAS GRACIAS!

Gracias por haber elegido este aire acondicionado/deshumidificador EUROM: ¡usted ha elegido un aparato excelente del cual disfrutará sin duda durante muchos años!

Para que el funcionamiento transcurra sin problemas y de la manera más segura posible, le aconsejamos encarecidamente que lea completa y atentamente este folleto de instrucciones: contiene información de seguridad importante, recomendaciones, etc. y le ayudará a sacar el máximo rendimiento de su aire acondicionado.

Le aconsejamos que guarde tanto el folleto de instrucciones como el embalaje: el folleto para poder consultarlo de nuevo, si fuera necesario, y el embalaje para guardar el aire acondicionado al final de la temporada.

Por último ¡le deseamos que disfrute de su aire acondicionado!

DATOS TÉCNICOS

MODELO	EUROM PAC12.2	EUROM PAC14.2
Capacidad de refrigeración	12000 BTU/hora 3500 Watt	14000 BTU/hora 4000 Watt
Consumo eléctrico máx.	1345 Watt	1538 Watt
Desplazamiento de aire máx.	450 m ³ / hora	450 m ³ / hora
Voltaje de conexión	220–240V / 50Hz	220–240V / 50Hz
Nivel de potencia acústica	65dB(A)	65dB(A)
Fluido refrigerante	R290/210gr.	R390 / 210 gr.
Clase de aislamiento	IP20	IP20
Ajustes del ventilador	3	3
Temperatura de operación	18 - 35°C	18 - 35°C
Tubo de desagüe	Ø 150 mm x 1500 mm.	Ø 150 mm x 1500 mm.
Peso neto	26 kg.	26 kg.
Medidas	44 x 33,5 x 71,5 cm (l x b x h)	

INSTRUCCIONES DE SEGURIDAD**Seguridad general:**

- Este aparato está indicado exclusivamente para su uso doméstico.
- Procure que el aparato esté en posición vertical en todo momento (¡también durante el transporte). Si el aparato ha estado en posición (parcialmente) horizontal, espere 2 horas antes de utilizarlo. Este es tiempo que necesita el compresor para funcionar correctamente.
- Procure situar el aparato sobre un suelo sólido, liso y horizontal.
- Procure que el aparato tenga un espacio libre de 50 cm cuando está en funcionamiento.
- Procure que el enchufe y la toma de corriente estén bien visibles y accesibles en todo momento.
- No coloque objetos sobre el aparato.
- ¡No deje el aparato en funcionamiento sin supervisión, aunque sea un momento!
- No utilice el aparato en las proximidades de materiales o combustibles inflamables o sensibles a las explosiones. Tampoco utilice pintura, sprays limpiadores, sprays anti-insectos, o similares, sobre o en las cercanías del aparato; esto podría deformar el plástico u ocasionar daños eléctricos.
- No bloquee las rejillas para la entrada y salida de corrientes de aire: ni siquiera parcialmente. Tampoco cubra el aparato: ¡esto podría ocasionar un fuego!
- No introduzca los dedos u objetos como bolígrafos o similares por las rejillas del aparato, y procure no bloquear los ventiladores.

- Debe supervisar siempre a niños, personas incapaces de operar y animales de compañía para asegurar que no jueguen con el aparato.
- Los niños menores de 8 años y las personas con discapacidades físicas, sensoriales o mentales, o falta de experiencia y conocimientos, podrán utilizar este aparato siempre que haya alguien supervisándolos o se les hayan proporcionado instrucciones para usarlo con seguridad, y hayan comprendido los peligros que conlleva su utilización. No permita que los niños jueguen con este aparato ni que realicen tareas de limpieza y mantenimiento sin supervisión.
- No ponga el aparato en funcionamiento si constata daños en el mismo, en el cable eléctrico o en el enchufe, o si detecta algún problema de funcionamiento, se ha caído, o muestra cualquier tipo de deficiencia. Lleve el aparato completo a su distribuidor o a un electricista certificado para su revisión y/o reparación. Solicite siempre componentes originales. Sólo podrá abrir y/o reparar el aparato (incluidos cable y enchufe) un profesional autorizado y calificado.

Seguridad eléctrica:

- Este aparato está indicado exclusivamente para uso en interiores.
- ¡Utilice únicamente el enchufe que viene montado de fábrica en el aparato y no otras formas de conexión!
- El aparato se debe conectar siguiendo las instrucciones de cableado nacionales.
- Compruebe, antes del uso, que la toma de corriente que va a utilizar está conectada a tierra, no muestra defectos, y que la tensión de la misma coincide con la que aparece en la placa de características del aparato. ¡Los daños ocasionados por una tensión errónea quedan fuera de la garantía!
- Si el aparato ya no se utiliza, o si va a limpiarlo, efectuar mantenimiento o desplazarlo, apáguelo primero y a continuación desenchúfelo de la toma de corriente. ¡Mueva y/o desplace el aparato siempre despacio!
- Además, cuando utilice el aparato, tenga en cuenta lo siguiente: ¡primero enchúfelo a la toma de corriente, después ponga el interruptor en ON y sólo después utilice el botón de mando!
- No utilice el aparato en un ambiente húmedo o mojado, ni en las cercanías de una bañera, ducha o piscina, ni salpique agua, aceite o cualquier otro líquido sobre el aparato.
- Evite en lo posible el uso de cables alargadores. ¡Si resulta inevitable, utilice un cable con capacidad suficiente (mínimo 3 x 1,5 mm²) y manténgalo fuera de las rutas de paso! No desplace el aparato tirando del cable eléctrico, y desenchúfelo tomando el enchufe con la mano. No dañe/adapte/cambie el cable eléctrico ni el enchufe, esto puede dañar el aparato o puede llegar a provocar una descarga eléctrica.
- Si oye ruidos extraños, huele olores raros o ve humo, apague y desenchufe el aparato inmediatamente.
- Si el cable eléctrico, enchufe o el propio aparato están dañados o averiados, o muestran signos de avería, no lo utilice o desenchúfelo inmediatamente de la toma de corriente. El aparato, enchufe y/o cable deberán ser revisados/sustituidos por un electricista o persona cualificada equivalente. ¡Las reparaciones llevadas a cabo por personas no especialistas pueden provocar situaciones peligrosas!

Normas de seguridad sobre el refrigerante R290:

- Lea atentamente todas las normas.
- Este aparato contiene refrigerante R290. R290 es un refrigerante conforme a las normativas europeas. Nunca haga agujeros en el circuito de refrigeración, el R290 es inflamable ¡(PCA 3)!
- Para el proceso de descongelación, use únicamente aquellos medios recomendados por el fabricante.

- Debe usar y guardar este aparato en un espacio donde no haya fuentes de ignición como fuego descubierto u aparatos a gas o eléctricos en funcionamiento.
- No haga agujeros en ninguna de las partes del circuito de refrigeración y no prenda fuego al aparato.
- Si el aparato está instalado, guardado o está funcionando en un espacio sin ventilación, debe tomar las medidas necesarias para evitar incendios o explosiones a causa de fugas de refrigerante. ¡Asegúrese de que no haya ninguna fuente de ignición (como fuegos, estufas, aparatos eléctricos chispeantes, cigarrillos encendidos, etc.) en el mismo espacio!
- El aparato se debe guardar de tal manera para evitar defectos mecánicos.
- No instale, use ni guarde el aparato en un espacio de tamaño inferior a 15m².
- El R290 es inodoro, ¡si hay una fuga no la olerá!
- Las personas que trabajen con circuitos de refrigeración deben poseer la certificación correspondiente, la cual debe ser expedida por una instancia acreditada y debe declarar que la persona en cuestión posee las competencias adecuadas para trabajar con aparatos de refrigeración de acuerdo a una prueba especial ratificada por asociaciones del sector.
- Las reparaciones deben ser ejecutadas según las recomendaciones del fabricante del aparato. El mantenimiento y las reparaciones que requieran la asistencia de otro personal cualificado, deben ser ejecutadas bajo supervisión de una persona especializada en el uso de refrigerantes inflamables.

Para un máximo efecto:

- No sobrepase el espacio a refrigerar máximo recomendado.
- No coloque el aparato en las proximidades de una fuente de calor, no en el mismo espacio que una secadora ni expuesto a la luz solar directa.
- Cierre puertas y ventanas, y mantenga las cortinas cerradas durante las horas más soleadas del día
- Mantenga los filtros limpios
- Modere los ajustes de temperatura y ventilación cuando el espacio haya alcanzado las condiciones deseadas.

DESCRIPCIÓN

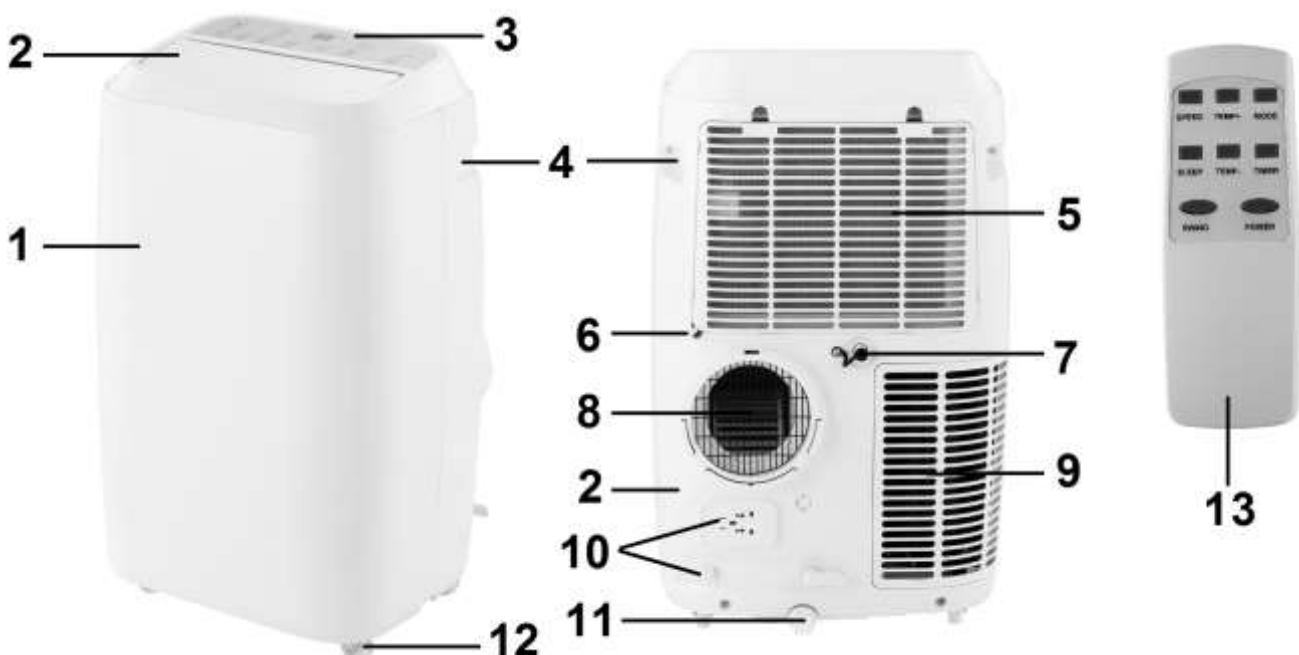

- 1 - panel frontal
- 2 - escape de aire
- 3 - panel de control
- 4 - mango
- 5 - entrada de aire
- 6 - cable eléctrico con enchufe
- 7 - drenaje de agua continuo

- 8 - conexión del tubo de salida de aire caliente
- 9 - entrada de aire
- 10 - almacenaje cable eléctrico con enchufe
- 11 - salida de agua
- 12 - ruedas
- 13 - mando a distancia

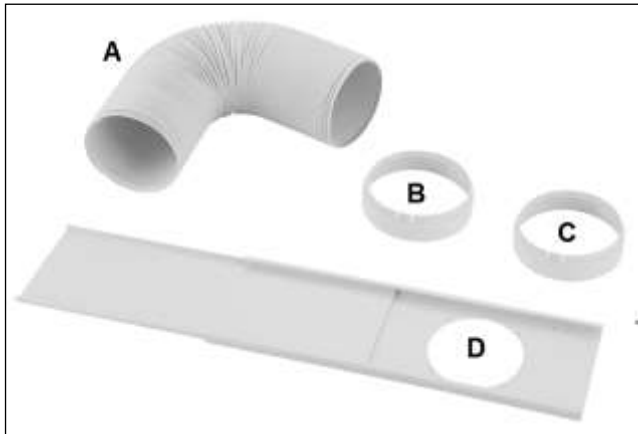

Accesorios:

- A – Manguera de salida de aire caliente
- B – Conexión panel para ventanas
- C – Conexión aire acondicionado
- D – Panel para ventanas

INSTALACIÓN

Los EUROM PAC12.2 y PAC12.2 son aires acondicionados/deshumidificadores portátiles que pueden desplazarse de una habitación a otra.

- Retire todo el material de embalaje y procure que el aparato se mantenga en posición vertical.
- Antes de su uso, compruebe que están todos los accesorios y si el aparato o los accesorios muestran algún daño. ¡No utilice un aparato dañado; en su lugar, envíelo de vuelta a su distribuidor!
- Coloque el aparato en una superficie sólida, plana, seca y horizontal, cerca de una toma de corriente y con posibilidad de salida para el aire caliente, p.ej. una ventana que pueda abrirse un poco. Procure que el aparato tenga siempre un espacio libre de 50 cm y tenga en cuenta todas las indicaciones contenidas en las instrucciones de seguridad.
- Para **deshumidificar** debe conectar una manguera al drenaje de agua continuo (7).
- Lleve esta manguera hasta un cubo o desagüe. ¡La manguera no puede ir hacia arriba! Ahora su aparato está listo para utilizar.
- Para **refrigerar**, no necesita conectar la manguera de salida de agua. Coloque el panel para ventanas a modo de cierre en la abertura de la ventana, vea la fig. El panel para ventanas tiene una longitud regulable de entre 67,5 y 123 cm.
- Enrosque la pieza de conexión para el aire acondicionado en un extremo de la manguera de salida de agua, y la conexión para el panel para ventanas en el otro.
- Deslice la conexión para el aire acondicionado en las ranuras destinadas a tal fin en la parte posterior del aire acondicionado.

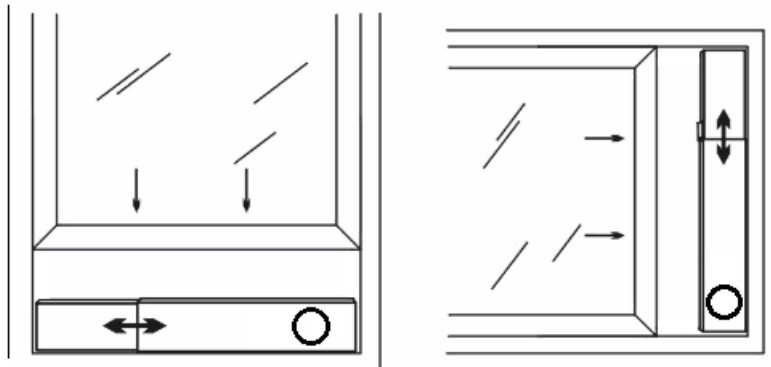

- Fije el otro extremo de la manguera de salida al panel para ventanas para evacuar el aire caliente hacia afuera.
- También puede dejar colgar la manguera por una ventana abierta, sin necesidad del panel para ventanas, aunque este método es menos efectivo.
- Evite los recodos y dobleces en la manguera de salida. Estos causan la acumulación del aire húmedo expulsado, lo que podría resultar en fugas o en el sobrecalentamiento o apagado del aparato.
- **¡Advertencia!** ¡No utilice su aire acondicionado antes de haberlo instalado de acuerdo a las instrucciones anteriormente descritas!
- **¡Advertencia!** ¡Evite que entre agua en el aparato!
- **¡Advertencia!** La longitud del tubo de salida está especialmente adaptada a la técnica de este aire acondicionado. Por esta razón, no lo reemplace ni alargue con una manguera propia, ya que esto podría influenciar negativamente el funcionamiento del aparato. Aunque es posible extender la manguera, para un efecto óptimo debe intentar mantenerla lo más corta posible.
- **¡Tenga en cuenta las medidas preventivas anti-robo!**

FUNCIONAMIENTO



El panel de control y el mando a distancia tienen los mismos botones, usted puede dar las mismas ordenes con ambos. El panel de control, además, tiene luces que indican qué ajuste se ha elegido. También hay una luz W.F. (depósito de agua lleno) y una pantalla que muestra los ajustes de temperatura y temporizador.

Antes de utilizar su aire acondicionado, compruebe lo siguiente:

- Que se ha instalado de acuerdo a las prescripciones e instrucciones de seguridad
- Que no muestra daños o defectos
- Que la toma de corriente que va a utilizar tiene misma tensión que la indicada en la placas de características del aparato (220-240V / 50Hz)
- Que no se ha conectado otro aparato a la misma toma de corriente.

Si todo lo anterior está en orden, puede enchufar el enchufe a la toma de corriente.

Presionando el **botón POWER** pone el aparato en funcionamiento.

Mediante el **botón MODE** selecciona una función determinada: funcionamiento automático, refrigerar, deshumidificar o ventilar. Cada vez que presiona este botón, la función cambia. La luz del panel de control indica qué función está activada. Cuando refrigera o deshumidifica, espere 3 minutos después de encender/apagar el aparato para volver a encender/apagar el aparato. Este es el tiempo que el compresor necesita para recuperarse.

Refrigeración automática:

- Presione MODE hasta que la luz AUTO se encienda.

El aparato seleccionará automáticamente una temperatura deseada con su función correspondiente (refrigerar, deshumidificar o ventilar) según la temperatura ambiente. Esa luz también se encenderá.

Temperatura ambiente	< 23°C	23°C ≤ temp.amb. ≤ 26°C.	≥ 26°C
Modo	Ventilar (fan)	Deshumidificar (dehum)	Refrigerar (cool)
Temperatura deseada	21°C	23°C	25°C

Refrigerar:

- Presione MODE hasta que la luz COOL se encienda.
- Utilice TEMP+ / TEMP- (Λ / V) para establecer la temperatura ambiente deseada (entre 16°C y 31°C).
- Presione SPEED para seleccionar la velocidad de aire deseada (baja, media o alta).

Deshumidificar:

- ¡Compruebe primero si se ha instalado la manguera de salida de agua, vea el anexo 6!
- Presione MODE hasta que la luz DEHUM se encienda.
- La temperatura se configura automáticamente a 2° por debajo de la temperatura ambiente (16°C a 31°C).
- La velocidad del ventilador se configura automáticamente a baja («LOW»).

Ventilar:

- Presione MODE hasta que la luz FAN se encienda.
- Presione SPEED para seleccionar la velocidad del ventilador (baja, media o alta).

En las funciones refrigerar y deshumidificar, el aparato se apagará de vez en cuando para permitir que los radiadores se descongelen. Pasados unos minutos, el aparato volverá a encenderse. ¡No use medios para acelerar este proceso ni cambie los ajustes de mientras!

Si configura «refrescar» y «deshumidificar», el aparato funcionará constantemente a no ser que:

- la temperatura ambiente esté por debajo de la temperatura configurada.
- el temporizador esté configurado a un tiempo fijo.

Temporizador:

Con el Botón TIMER puede hacer que el aire acondicionado se encienda o apague a una hora previamente establecida.

Encendido automático: Encienda el aparato y seleccione la función (MODE) y la temperatura. Ahora apague el aparato. Presione el botón temporizador y seleccione con los botones de temperatura el momento en el que quiere que empiece a funcionar: cada vez que presiona en Λ (up) es una hora más, y cuando presiona V (down) es una hora menos. Si en la ventana aparece p.ej. 5 horas, el aire acondicionado se encenderá 5 horas después.

Apagado automático: el aire acondicionado está encendido Presione el botón temporizador y seleccione con los botones de temperatura el momento en el que quiere que el aparato se apague: cada vez que presiona en Λ (up) es una hora más, y cuando presiona V (down) es una hora menos. Si en la pantalla se muestra p.ej. 2 horas, el aire acondicionado se apagará 2 horas después. El temporizador puede configurarse entre las 1 y 24 horas.

Girar

Si presiona el botón SWING cuando el aparato esté funcionando, la tapa (y consecuentemente el flujo de aire) se moverá hacia arriba y abajo. Presione de nuevo para detener el movimiento.

Dormir

- Seleccione el MODE refrigerar (COOL) y ajuste la temperatura deseada.
- Si presiona el botón SLEEP, el aparato aumentará automáticamente la temperatura deseada un grado después de una hora, y otro grado más después de la segunda hora. En este modo, el aparato no dejará de funcionar.
- Si presiona SLEEP de nuevo, desactivará la función.

Salida de agua

Durante la **refrigeración** el aparato le quita agua al aire. Este agua vuelve a evaporarse casi totalmente, pero el agua sobrante, de haberla, se acumula en el depósito de agua. Cuando este depósito se llena, el compresor y el motor se paran automáticamente y se ilumina el indicador «tanque de agua lleno» (W.F.).

En ese caso, apague el aparato de aire acondicionado y desenchúfelo de la toma de corriente.

Vacíe el depósito de agua

desenroscando el tapón A de la salida de agua y drenando al agua en un desagüe, un cubo u otro tipo de recipiente. ¡No olvide volver a enroscar el tapón en la salida de agua cuando termine!

Al terminar el drenaje, usted puede volver a utilizar el aire acondicionado.

Al **deshumidificar**, se extrae más humedad del aire. Por eso recomendamos que, durante la deshumidificación, conecte una manguera al drenaje de agua continuo B

y la posicione en un desagüe (situado a menor altura) (drenaje continuo).

En el caso de que la bomba de agua no funcione y usted desee usar el aparato igualmente, conecte una manguera a uno de los puntos de drenaje continuo para el drenaje continuo de agua. El aparato puede funcionar sin problemas.

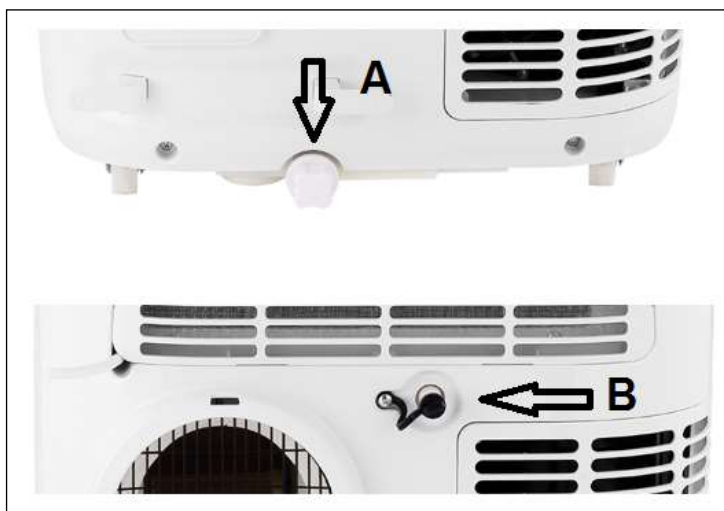

Seguridad

Los PAC12.2 y 14 están provistos de un sistema de seguridad anti-sobrecalentamiento que apaga el aparato cuando éste se sobrecalienta. Cuando esto ocurre, saque el enchufe de la toma de corriente y deje que el PAC12.2 o PAC14.2 se enfríe durante al menos 30 minutos. Elimine también la causa del sobrecalentamiento. Por ejemplo: ¿el aparato estaba (parcialmente) cubierto? ¿Está demasiado cerca de una pared o de un obstáculo, por lo que no puede tomar o soltar suficiente aire?

Después puede volver a utilizar el aparato normalmente, pero vigílelo los primeros 30 minutos para verificar que no haya ninguna anomalía. Si el aparato muestra anomalías, o si el sobrecalentamiento vuelve a producirse sin que haya una causa aparente, póngase en contacto con su distribuidor o con un electricista cualificado para su revisión/repación.

LIMPIEZA Y MANTENIMIENTO

¡**Importante!** ¡Antes de limpiar o realizar cualquier tarea de mantenimiento en su aparato, debe apagarlo y desenchufarlo de la toma de corriente! ¡Para mantener el aire acondicionado en buenas condiciones, es necesario limpiarlo regularmente!

Limpieza de la cubierta

Utilice un paño suave y húmedo para limpiar la carcasa. ¡Nunca utilice pulverizadores y procure que no entre agua en el aparato! No utilice limpiadores agresivos, gasolina, detergentes, paños impregnados con sustancias químicas u otras soluciones de limpieza. Estos podrían dañar la carcasa.

Seque posteriormente el aparato con un paño suave.

Limpieza de los filtros

Limpie los filtros cada dos semanas; un aire acondicionado con filtros sucios no funcionará correctamente.

- Abra la rejilla de la entrada de aire y saque el filtro.
 - Limpie el filtro con agua tibia (max. 40°C), puede usar un detergente neutro. Deje secar el filtro a la sombra.
 - Vuelva a colocar el filtro en la rejilla, y la rejilla en el aparato,
- ¡Atención! ¡No deje funcionar el aire acondicionado sin filtros!

Limpieza de final de temporada

¡Si va a almacenar el aparato durante un periodo de tiempo largo, es necesario que tome las siguientes medidas!

- Abra la salida de agua (11) y deje salir el agua condensada. Deje el aparato funcionando sólo con la función ventilador durante algunas horas, para que el aire acondicionado se seque completamente por dentro.
- Apague el aparato de aire acondicionado, desenchúfelo de la toma de corriente y limpie el filtro y vuelva a colocarlo, o reemplácelo.
- Gire la manguera de salida del aparato para prevenir daños.
- Embale el aire acondicionado en su embalaje original o en una bolsa de plástico, y colóquelo en un lugar seco para su almacenamiento, no en un espacio de tamaño inferior a 10m². No coloque objetos pesados sobre el aparato.

SOLUCIÓN DE PROBLEMAS

Si su aparato falla, puede probar las siguientes maniobras para resolver el problema. Si este no es el caso, lleve el aparato a un ingeniero electrotécnico cualificado para reparación. ¡Nunca haga reparaciones usted mismo!

El aparato no se enciende cuando presiono el botón ON/OFF

- ¿El enchufe está conectado a la toma de corriente?
- ¿La toma de tierra está conectada? ¿Hay alguna avería eléctrica?
- ¿Quizá el tanque de agua está lleno? Vacíelo.
- La temperatura de la habitación es más baja que la temperatura configurada; modifique la temperatura configurada.

Parece que el aparato no hace nada

- ¿El ajuste de temperatura no es demasiado alto?
- ¿Hay luz solar directa? Cierre las cortinas.
- ¿Hay puertas y/o ventanas abiertas? Cíerrelas.
- ¿Hay demasiadas personas en la habitación? ¡Esto genera calor!
- ¿La habitación es demasiado grande?
- ¿Hay algo en la habitación que produzca (mucho) calor? Apáguelo, o retírelo.
- ¿El filtro tiene polvo o está cubierto de suciedad? Límpielo.
- ¿La entrada de aire o la manguera de salida están bloqueadas? Procure que la salida de aire esté libre de obstáculos.

El aparato produce ruido

- ¿El suelo sobre el que está la máquina es sólido, liso y horizontal?
- El refrigerante que fluye dentro del aparato también produce algún ruido. Esto es normal.

El aparato se apaga solo

- Puede que lo haya apagado el sistema de seguridad contra sobrecalentamientos. Consulte «Seguridad».

Notificación de código de error E0

- El sensor de temperatura está averiado. Haga que lo sustituyan. El aparato también funciona sin el regulador de temperatura.

Notificación de código de error E2

- El tanque de agua está lleno. Apague el aparato y vacíelo manualmente. A continuación, vuelva a encenderlo.

¡NUNCA INTENTE REPARAR EL APARATO USTED MISMO/A!

ELIMINACIÓN

En la UE, este símbolo indica que este producto no puede ser eliminado con los residuos domésticos. Los aparatos desechados contienen materiales de valor que pueden y deben ser reutilizados para evitar dañar el medioambiente y la salud mediante la recogida de residuos no regulada. Lleve aparatos desechados a puntos de recogida destinados para ello o póngase en contacto con la empresa donde compró el aparato. Ellos pueden encargarse de que la mayoría posible de las partes del aparato sea reutilizada.

**CE-verklaring / declaration / Erklärung / declaration / dichiarazione CE /
conformidad CE / declaração de conformidade CE**

Hierbij verklaart ondergetekende / Herewith declares the signer / Hiermit erklärt der
Unterzeichnende / Le soussigné / Il sottoscritto / *Por la presente, el abajo firmante* / Por este
meio, o abaixo-assinado

Eurom, Kokosstraat 20, 8281 JC Genemuiden

dat de onderstaande producten / *that the products written below* /
Dass die unten stehenden Produkte / *déclare par la présente que le produit suivant* / dichiara
che i seguente prodotti / *declara que los siguientes productos* / declara que os produtos abaixo

MOBIELE Airconditioner/Luchtontvochtiger

MOBILE Air conditioner/Dehumidifier - MOBILE Klimaanlage/Luftentfeuchter

Climatiseur/déshumidificateur MOBILE - Condizionatore/umidificatore MOBILE

**Aire acondicionado / deshumidificador PORTÁTIL - Ar condicionado/Desumidificador
MÓVEL**

bekend onder het merk / *known under the brand* / Bekannt unter der Marke / *commercialisé
sous la marque* / di marchio / identificados con la marca / conhecidos sob a marca

EUROM, type/typ/tipo PAC 12.2 & PAC 14.2

voldoen aan de eisen van de onderstaande normen:

agree with the demands of the subjoined standards:

den Vorschriften der unten stehenden Normen entsprechen:

satisfaient aux exigences des normes suivantes :

soddisfano i requisiti delle seguenti norme:

cumplen los requisitos de las siguientes normas:

satisfazem às exigências das seguintes normas:

LVD 2014/35/EU:

EN 60335-2-40:2003+A11:2004+A12:2005
+A1:2006+A2:2009+A13:2012

EN 60335-1:2012+A11:2014

EN 62233 :2008

EMC 2014/30/EU:

EN 55014-1:2006+A1:2009+A2:2011

EN 55014-2:2015

EN 61000-3-2 :2014

EN 61000-3-3:2013

Genemuiden, 04-12-2017

W.J. Bakker, Alg. Dir.



EUROM
POWERFUL PRODUCTS

EUROM BV., Kokosstraat 20, 8281 JC Genemuiden -NL
e-mail: info@eurom.nl www.eurom.nl