

# Waschmaschine

Modelle: WD1\*T\*\*\*\*\* / WD9\*T\*\*\*\*\* / WD8\*T\*\*\*\*\* / WD7\*T\*\*\*\*\*

- Wir freuen uns, dass Sie sich für diese neue Waschmaschine von Samsung entschieden haben. Dieses Handbuch enthält wichtige Informationen bezüglich des Anschlusses, der Verwendung und der Pflege Ihres neuen Geräts. Lesen Sie dieses Handbuch vor der ersten Benutzung der Waschmaschine gründlich durch. So können Sie sicherstellen, dass Sie die Merkmale und Funktionen Ihrer neuen Waschmaschine kennen und sie sicher und effizient bedienen können.
- Detaillierte Anweisungen zur Installation und Reinigung der Waschmaschine finden Sie, wenn Sie auf der Samsung-Website (<http://www.samsung.com>) unter Support > Support-Startseite nach der Modellbezeichnung suchen. Alternativ können Sie auch die SmartThings-App auf Ihr Mobilgerät herunterladen und installieren. Wenn Sie dann in SmartThings den **HomeCare Wizard (HomeCare-Assistenten)** öffnen, erhalten Sie Tipps und Anleitungen.
- Die Modellbezeichnung des Geräts finden Sie auf dem Aufkleber, der dem Gerät beigelegt oder daran angebracht ist.

## Lieferumfang

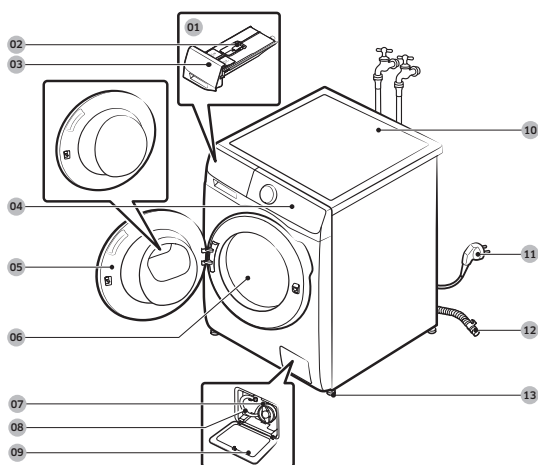

- 01 Auto-Dosierung
- 02 Entriegelungshebel
- 03 Waschmittelbehälter
- 04 Bedienfeld
- 05 Gerätetür
- 06 Waschtrommel
- 07 Flusensieb
- 08 Notentleerungsschlauch
- 09 Abdeckung des Flusensiebs
- 10 Arbeitsfläche
- 11 Netzstecker
- 12 Abwasserschlauch
- 13 Nivellierfüße



Schraubenschlüssel



Bolzenkappen



Schlauchführung



Kaltwasserschlauch



Warmwasserschlauch

### HINWEIS

- Schraubenschlüssel: Zum Entfernen der Transportsicherungen und zum Nivellieren der Waschmaschine.
- Bolzenkappen: Zum Abdecken der Öffnungen nach dem Entfernen der Transportsicherungen. Die Anzahl der mitgelieferten Bolzenkappen (3 bis 6) hängt vom Modell ab.
- Schlauchführung: Zum Einhängen des Abwasserschlauchs in das Abflussrohr oder Waschbecken.
- Kalt-/Warmwasserschlauch: Zur Wasserversorgung der Waschmaschine. Der Heißwasserschlauch kommt nur bei bestimmten Modellen zum Einsatz.

# Sicherheitsinformationen

## Wichtige Symbole für Sicherheitshinweise

Bedeutung der Symbole und Zeichen in diesem Benutzerhandbuch:

 **WARNUNG**

Gefährliche bzw. unsichere Praktiken, die zu schweren Verletzungen, Tod und/oder Sachschäden führen können.

 **VORSICHT**

Gefährliche bzw. unsichere Praktiken, die zu Verletzungen und/oder Sachschäden führen können.

 **HINWEIS**

Dieses Symbol weist darauf hin, dass die Gefahr von Personen- oder Sachschäden besteht.

 **Lesen Sie die Anweisungen**

Die folgenden Warnhinweise sollen Sie und andere vor Verletzungen schützen.

Befolgen Sie die Hinweise genau.

Lesen Sie dieses Handbuch aufmerksam durch, und bewahren Sie es an einem sicheren Ort auf, damit Sie die Informationen später schnell wiederfinden.

Lesen Sie alle Anweisungen sorgfältig durch, ehe Sie dieses Gerät einsetzen.

Wie alle mit Strom betriebenen Geräte mit beweglichen Bauteilen besitzt auch dieses Gerät ein gewisses Gefahrenpotenzial. Um dieses Gerät sicher nutzen zu können, müssen Sie sich mit den Bedienungsabläufen vertraut machen und bei der Verwendung Vorsicht walten lassen.

## Wichtige Hinweise zur Sicherheit

 **WARNUNG**

Beachten Sie bei Verwendung des Geräts die folgenden grundlegenden Sicherheitshinweise, um die Gefahr von Bränden, Stromschlägen oder Verletzungen zu verringern:

1. Dieses Gerät ist nicht zur Verwendung durch Personen (einschließlich Kindern) mit verringerten körperlichen, sensorischen oder mentalen Fähigkeiten oder einem Mangel an Erfahrung und Wissen bestimmt, sofern sie nicht von einer für ihre Sicherheit verantwortliche Person im Umgang mit dem Gerät unterwiesen wurden und von dieser beaufsichtigt werden.

2. **Bei Verwendung in Europa:** Dieses Gerät darf von Kindern ab 8 Jahren und Personen mit verminderten körperlichen, sensorischen oder geistigen Fähigkeiten oder einem Mangel an Erfahrung und Wissen nur bedient werden, wenn sie unter Aufsicht stehen oder eine Unterweisung zum sicheren Umgang mit dem Gerät erhalten haben und die damit verbundenen Gefahren verstehen. Kinder dürfen nicht mit dem Gerät spielen. Kinder dürfen bei Reinigung und Wartung nur dann helfen, wenn sie dabei beaufsichtigt werden.
3. Kinder müssen beaufsichtigt werden, um zu verhindern, dass sie mit dem Gerät spielen.
4. Falls das Netzkabel beschädigt ist, muss es vom Hersteller oder vom Kundendienst bzw. von einer entsprechend qualifizierten Fachkraft ausgetauscht werden, um Gefährdungen auszuschließen.
5. Es sind die neuen mit dem Gerät gelieferten Schlauchsets zu verwenden und die alten dürfen nicht wiederverwendet werden.
6. Wenn das Gerät am Boden Belüftungsöffnungen besitzt, müssen Sie darauf achten, dass diese nicht durch Teppich verdeckt werden.
7. **Bei Verwendung in Europa:** Kinder unter 3 Jahren müssen von dem Gerät ferngehalten werden, es sei denn, sie werden ständig beaufsichtigt.
8. **VORSICHT:** Um die Gefahr eines unbeabsichtigten Zurücksetzens der thermischen Abschaltung zu verhindern, darf das Gerät nicht mit einem externen Schalter, wie z. B. einem Timer, ausgestattet oder an einen Stromkreis angeschlossen werden, der vom Versorgungsunternehmen regelmäßig ein- bzw. ausgeschaltet wird.

9. Das Gerät darf nicht verwendet werden, wenn Sie zum Reinigen auch Industriechemikalien eingesetzt haben.
10. Das Flusensieb muss ggf. häufiger gereinigt werden.
11. Achten Sie darauf, dass sich um das Gerät kein Faserstaub ansammelt. (Gilt nicht für Geräte, deren Abluft aus dem Gebäude abgeleitet wird.)
12. Es muss für eine angemessene Belüftung gesorgt werden, um ein Zurückströmen von Gasen aus Haushaltsgeräten mit Verbrennung (einschließlich offener Feuer) in den Raum zu verhindern.
13. Trocknen Sie im Wäschetrockner keine ungewaschene Wäsche.
14. Wäschestücke, die mit Speiseöl, Aceton, Benzin, Kerosin, Fleckenentfernern, Terpentin, Wachsen oder Wachsentfernern verunreinigt sind, sollten mit einer zusätzlichen Menge an Waschmittel mit hoher Temperatur gewaschen werden, bevor Sie sie im Wäschetrockner trocknen.
15. Trocknen Sie im Wäschetrockner keine Wäschestücke wie Schaumgummi (Latexschwamm), Duschhauben, wasserfeste Textilien, Artikel oder Kleidung mit Gummianteil oder Kissen mit Schaumgummifüllung.
16. Befolgen Sie bei der Verwendung von Weichspülern und ähnlichen Produkten die Anweisungen auf der jeweiligen Verpackung.
17. Der letzte Teil eines Trockenprogramms erfolgt bei nur geringer Temperatur (Kühlprogramm), damit die Wäschestücke auskühlen können und nicht beschädigt werden.
18. Entfernen Sie alle Gegenstände aus den Taschen (z. B. Feuerzeuge und Streichhölzer).



19. **WARNUNG:** Halten Sie das Gerät niemals vor dem Ende des Trockenprogramms an, es sei denn, alle Wäschestücke werden schnell herausgenommen und ausgebreitet, so dass sich die Wärme verteilen kann.
20. Die Abluft darf nicht in einen Kamin zur Ableitung von Rauch aus Geräten geführt werden, die Gas oder andere Brennstoffe verwenden.
21. Das Gerät darf nicht hinter einer abschließbaren Tür, einer Schiebetür oder einer Tür mit Scharnieren auf der vom Trockner abgewandten Seite aufgestellt werden, sodass die Tür des Trockners nicht mehr vollständig geöffnet werden kann.
22. **WARNUNG:** Das Gerät darf nicht mit einem externen Schalter, wie z. B. einem Timer, ausgestattet oder an einen Stromkreis angeschlossen werden, der vom Versorgungsunternehmen regelmäßig ein- bzw. ausgeschaltet wird.
23. Dieses Gerät ist nur zur Verwendung im Haushalt, nicht aber geeignet für über den Einsatz zum Beispiel als:
  - in Küchen oder Kantinen in Geschäften, Büros und anderen Arbeitsumgebungen;
  - auf Bauernhöfen;
  - in Gasthäusern, Hotels, Herbergen und anderen Wohnumgebungen;
  - in Frühstückspensionen und ähnlichen Umgebungen;
  - in Bereichen zur gemeinschaftlichen Nutzung in Mehrfamilienhäusern oder in Waschalons.

## Wichtige Warnhinweise für die Installation

### WARNUNG

Die Installation dieses Geräts muss von einem qualifizierten Techniker oder einem dazu befugten Dienstleister durchgeführt werden.

- Andernfalls besteht Verletzungsgefahr bzw. die Gefahr von Stromschlägen, Bränden, Explosionen oder Störungen des Geräts.

Das Gerät ist schwer, gehen Sie beim Heben also vorsichtig vor.

Schließen Sie das Netzkabel sicher an eine Steckdose an, die den örtlichen Elektrovorschriften entspricht. Verwenden Sie die Steckdose nur für dieses Gerät und benutzen Sie keine Verlängerungskabel.

- Wenn Sie eine Steckdose gemeinsam mit anderen Geräten benutzen (mit Hilfe einer Steckerleiste oder eines Verlängerungskabels) können Stromschläge oder Brände die Folge sein.
- Stellen Sie sicher, dass Netzspannung, Frequenz und Stromstärke den Angaben in den technischen Daten des Geräts entsprechen. Andernfalls besteht die Gefahr eines Stromschlags oder Brands.

Entfernen Sie mit einem trockenen Tuch regelmäßig alle Fremdkörper wie Staub oder Wasser vom Netzstecker und von den Kontakten.

- Ziehen Sie den Netzstecker heraus, und reinigen Sie ihn mit einem trockenen Tuch.
- Andernfalls besteht die Gefahr eines Stromschlags oder Brands.

Verbinden Sie den Netzstecker richtig herum mit der Steckdose, so dass das Kabel zum Boden hin verläuft.

- Wenn Sie den Netzstecker anders herum mit der Steckdose verbinden, können die Drähte im Innern des Kabels beschädigt werden. Dies kann einen Stromschlag oder Brand verursachen.

Halten Sie alle Verpackungsmaterialien außerhalb der Reichweite von Kindern, denn Verpackungsmaterial kann für Kinder gefährlich sein.

- Wenn ein Kind sich eine Tüte über den Kopf zieht, kann es ersticken.

Wenn das Gerät, das Netzkabel oder der Stecker beschädigt ist, wenden Sie sich an Ihr nächstgelegenes Kundendienstzentrum.

Dieses Gerät muss ordnungsgemäß geerdet sein.

Erden Sie das Gerät nicht an einem Gasrohr, Wasserrohr aus Kunststoff oder der Telefonleitung.

- Andernfalls besteht die Gefahr von Stromschlägen, Bränden, Explosionen oder Störungen des Geräts.
- Verbinden Sie das Netzkabel niemals mit einer Steckdose, die nicht korrekt geerdet ist, und vergewissern Sie sich, dass die Erdung den örtlichen und nationalen Vorschriften entspricht.

Stellen Sie dieses Gerät nicht in der Nähe von Heizkörpern oder entflammbarem Material auf.

Installieren Sie dieses Gerät weder an einem feuchten, öligen oder staubigen Ort, noch an einem Platz, der direktem Sonnenlicht oder Wassereinwirkungen (Regentropfen) ausgesetzt ist.

Stellen Sie dieses Gerät nicht an Orten auf, an denen es niedrigen Temperaturen ausgesetzt ist.

- Bei Frost können die Rohre platzen.

Stellen Sie dieses Gerät nicht an Orten auf, an denen Gas austreten kann.

- Andernfalls besteht die Gefahr eines Stromschlags oder Brands.

Verwenden Sie keinen Stromtransformator.

- Andernfalls besteht die Gefahr eines Stromschlags oder Brands.

Verwenden Sie keine beschädigten Netzstecker bzw. Netzkabel und keine losen Steckdosen.

- Andernfalls besteht die Gefahr eines Stromschlags oder Brands.

Ziehen Sie nicht am Netzkabel, und knicken Sie es nicht zu stark.

Verdrehen bzw. verknoten Sie das Netzkabel nicht.

Verlegen Sie das Netzkabel nicht über scharfe Metallkanten, stellen Sie keine schweren Gegenstände darauf, verlegen Sie das Netzkabel nicht zwischen Objekten, und schieben Sie das Netzkabel nicht in den Raum hinter dem Gerät.

- Andernfalls besteht die Gefahr eines Stromschlags oder Brands.

Ziehen Sie nicht am Netzkabel, wenn Sie den Stecker aus der Steckdose ziehen.

- Fassen Sie beim Herausziehen den Stecker selbst an.
- Andernfalls besteht die Gefahr eines Stromschlags oder Brands.

Stellen Sie das Gerät so auf, dass der Netzstecker, der Wasserzulauf und die Abflussrohre zugänglich sind.

Nach einer Reparatur durch einen nicht zugelassenen Dienstleister, nach einer Selbstreparatur oder einer nicht fachgerechten Reparatur des Geräts haftet Samsung nicht mehr für Schäden am Gerät, für Verletzungen und andere Sicherheitsprobleme mit dem Gerät, die durch einen Reparaturversuch verursacht werden, bei dem diese Reparatur- und Wartungsanweisungen nicht genau befolgt werden. Schäden am Gerät, die durch einen Reparaturversuch eines nicht von Samsung zertifizierten Dienstbieters verursacht werden, sind nicht durch die Garantie abgedeckt.

## Vorsichtsmaßnahmen bei der Installation

### VORSICHT

Dieses Gerät muss so aufgestellt werden, dass der Netzstecker leicht zugänglich ist.

- Andernfalls besteht die Gefahr eines Stromschlags oder Brands aufgrund von Fehlströmen.

Stellen Sie Ihr Gerät auf einem festen und ebenen Untergrund auf, der das Gewicht tragen kann.

- Andernfalls besteht Verletzungsgefahr bzw. die Gefahr von starken Schwingungen, Wandern der Maschine, Geräuschentwicklung und Störungen des Geräts.

## Wichtige Warnhinweise für die Verwendung

### WARNUNG

Wenn das Gerät unter Wasser geraten sollte, trennen Sie sofort die Wasser- und Stromversorgung, und wenden Sie sich an Ihr nächstgelegenes Kundendienstzentrum.

- Berühren Sie den Netzstecker nicht mit nassen Händen.
- Andernfalls besteht die Gefahr von Stromschlägen.

Wenn das Gerät ungewöhnliche Geräusche, Brandgeruch oder Rauch entwickelt, trennen Sie sofort die Stromversorgung, und wenden Sie sich an Ihr nächstgelegenes Kundendienstzentrum.

- Andernfalls besteht die Gefahr eines Stromschlags oder Brands.

Im Fall eines Gaslecks (z. B. durch Propangas, Erdgas usw.) lüften Sie den Raum sofort, ohne den Netzstecker zu berühren. Berühren Sie weder das Gerät noch das Netzkabel.

- Verwenden Sie keinen Lüfter.
- Jeder Funke kann zu einer Explosion oder einem Brand führen.

Entfernen Sie den Türhebel der Waschmaschine, ehe Sie das Gerät entsorgen.

- Kinder, die in der Waschmaschine eingeschlossen sind, können ersticken.

Achten Sie darauf, die Verpackung am Boden der Waschmaschine (Schaumstoff, Styropor) zu entfernen, ehe Sie sie verwenden.

Waschen Sie keine mit Benzin, Kerosin, Waschbenzin, Verdünner, Alkohol oder anderen leicht entzündlichen oder explosiven Substanzen verunreinigten Kleidungsstücke.

- Andernfalls besteht die Gefahr von Stromschlägen, Bränden oder Explosionen.

Öffnen Sie die Tür der Waschmaschine nicht mit Gewalt und im Betrieb (Waschen bei hoher Temperatur/Trocknen/Schleudern).

- Das aus der Waschmaschine austretende Wasser kann zu Verbrennungen führen oder bewirken, dass der Boden schlüpfrig wird. Dies kann zu Verletzungen führen.
- Wenn Sie die Gerätetür mit Gewalt öffnen, kann dies zu Beschädigungen des Geräts oder zu Verletzungen führen.

Berühren Sie den Netzstecker nicht mit nassen Händen.

- Andernfalls besteht die Gefahr von Stromschlägen.

Schalten Sie das Gerät im Betrieb nicht durch Herausziehen des Netzsteckers aus.

- Wenn Sie das Netzkabel später wieder mit der Steckdose verbinden, kann ein Funke und somit ein Stromschlag oder Brand verursacht werden.

Erlauben Sie Kindern nicht, in oder auf das Gerät zu klettern.

- Andernfalls besteht die Gefahr von Stromschlägen, Verbrennungen oder Verletzungen.

Legen Sie niemals Ihre Hände oder Metallgegenstände unter die laufende Waschmaschine.

- Dies kann zu Verletzungen führen.

Ziehen Sie nicht am Netzkabel, um den Netzstecker des Geräts aus der Steckdose zu ziehen. Fassen Sie immer fest am Stecker an, und ziehen Sie ihn gerade aus der Steckdose.

- Schäden am Netzkabel können einen Kurzschluss, Brand und/oder Stromschlag verursachen.

Versuchen Sie nicht selbst, das Gerät zu reparieren, auseinander zu nehmen oder zu verändern.

- Verwenden Sie ausschließlich Normsicherungen (KEINESFALLS Überbrückungen aus Kupfer, Stahldraht usw.).
- Wenn das Gerät repariert oder neu installiert werden muss, wenden Sie sich an Ihr nächstgelegenes Kundendienstzentrum.
- Andernfalls besteht Verletzungs- oder Brandgefahr bzw. die Gefahr von Stromschlägen oder Störungen des Geräts.

Ziehen Sie das Netzkabel aus der Steckdose, wenn sich der Frischwasserschlauch am Hahn löst und das Gerät überflutet wird.

- Andernfalls besteht die Gefahr eines Stromschlags oder Brands.

Ziehen Sie das Netzkabel bei Gewitter oder Blitzschlag, und wenn das Gerät längere Zeit nicht genutzt wird, aus der Steckdose.

- Andernfalls besteht die Gefahr eines Stromschlags oder Brands.

Ziehen Sie das Netzkabel, wenn Fremdkörper in das Gerät gelangen, und wenden Sie sich an Ihr nächstgelegenes Samsung-Kundendienstzentrum.

- Andernfalls besteht die Gefahr eines Stromschlags oder Brands.

Erlauben Sie Kindern (oder Haustieren) nicht, in oder auf dem Gerät zu spielen. Die Gerätetür kann von innen nicht leicht geöffnet werden, und Kinder können ernsthaft verletzt werden, wenn sie im Innern eingeschlossen sind.

## Vorsichtshinweise für die Verwendung

### VORSICHT

Wenn die Waschmaschine durch Fremdstoffe wie Waschmittel, Schmutz, Lebensmittelabfälle usw. verunreinigt wird, ziehen Sie das Netzkabel aus der Steckdose, und reinigen Sie die Waschmaschine mit einem feuchten und weichen Tuch.

- Andernfalls besteht die Gefahr von Verfärbung, Verformung, Beschädigung oder Rost.

Die Frontscheibe kann durch starke Schläge beschädigt werden. Seien Sie vorsichtig, wenn Sie die Waschmaschine verwenden.

- Wenn das Glas kaputt ist, kann dies zu Verletzungen führen.

Öffnen Sie den Wasserhahn langsam, wenn Sie das Gerät längere Zeit nicht benutzt haben, wenn die Wasserversorgung ausgefallen ist oder wenn Sie den Frischwasserschlauch wieder anschließen.

- Der Luftdruck im Frischwasserschlauch oder im Wasserrohr kann zu Beschädigungen des Geräts oder zu Wasserlecks führen.

Überprüfen Sie, ob ein Problem mit dem Abfluss vorliegt, wenn das Wasser im Betrieb nicht ordnungsgemäß abgepumpt wird.

- Wenn die Waschmaschine trotz Überflutung aufgrund eines Problems mit dem Abfluss weiter verwendet wird, kann dies zu einem Stromschlag oder Brand führen.

Geben Sie die Wäsche vollständig in die Trommel, damit sie nicht in der Gerätetür eingeklemmt wird.

- Wenn Wäsche in der Gerätetür eingeklemmt wird, kann dies zu Beschädigungen der Wäsche oder der Waschmaschine bzw. zu Wasseraustritt führen.

Stellen Sie die Wasserzufuhr ab, wenn die Waschmaschine nicht eingesetzt wird.

- Stellen Sie sicher, dass die Schrauben am Anschluss des Frischwasserschlauchs richtig festgezogen sind.

Achten Sie darauf, dass die Gummidichtung und der Glaseinsatz der vorderen Gerätetür nicht durch Fremdstoffe verunreinigt sind (z. B. Schmutz, Gewebe, Haare usw.).

- Wenn Fremdstoffe in der Gerätetür eingeklemmt werden oder die Tür nicht vollständig geschlossen ist, kann dies zu Wasseraustritt führen.

Öffnen Sie vor Benutzung des Geräts den Wasserhahn, und überprüfen Sie, ob der Frischwasserschlauch fest angeschlossen ist und kein Wasser austritt.

- Es kann zu einem Wasseraustritt kommen, wenn sich die Schrauben am Anschluss des Frischwasserschlauchs gelockert haben.

Das von Ihnen erworbene Gerät ist nur zum Gebrauch im Haushalt bestimmt.

Die Verwendung zu gewerblichen Zwecken stellt eine missbräuchliche Nutzung des Geräts dar. In diesem Fall verfällt die Samsung Standardgarantie für das Gerät, und Samsung kann nicht für Fehlfunktionen oder Schäden aufgrund dieser missbräuchlichen Verwendung verantwortlich gemacht werden.

Stellen Sie weder sich selbst noch irgendwelche Gegenstände (Wäsche, brennende Kerzen, angezündete Zigaretten, Geschirr, Chemikalien, Metall usw.) auf das Gerät.

- Andernfalls besteht Verletzungs- oder Brandgefahr bzw. die Gefahr von Stromschlägen oder Störungen des Geräts.
- Sprühen Sie keine flüchtigen Stoffe wie z. B. Insektizide auf die Oberfläche des Geräts.
- Sie sind nicht nur gefährlich für Ihre Gesundheit, sondern es besteht auch die Gefahr von Stromschlägen, Bränden oder Störungen des Geräts.

Stellen Sie keine Gegenstände, die ein elektromagnetisches Feld erzeugen, in die Nähe der Waschmaschine.

- Andernfalls besteht Verletzungsgefahr in Folge von Störungen.

Bei einem Heißwaschgang oder beim Trocknen abfließendes Wasser ist heiß. Berühren Sie nicht das Wasser.

- Andernfalls besteht die Gefahr von Verbrennungen oder Verletzungen.

Die Dauer des Abpumpvorgangs kann sich je nach Wassertemperatur unterscheiden. Wenn die Wassertemperatur zu hoch ist, beginnt das Abpumpen, nachdem das Wasser abgekühlt ist.

Sie dürfen wasserdichte Sitze, Matten oder Kleidungsstücke (\*) nur dann in Ihrer Waschmaschine waschen, schleudern oder trocknen, wenn Ihr Gerät über ein spezielles Programm dafür verfügt.

(\*): Bettwäsche aus Wolle, Regenumhänge, Angelwesten, Skihosen, Schlafsäcke, Windelhöschen, Trainingsanzüge und sowie Fahrrad-, Motorrad- und Autoabdeckungen usw.

- Waschen Sie keine dicken oder harten Matten, auch wenn das Waschen laut Pflegehinweis erlaubt ist. Dies kann aufgrund übermäßiger Vibrationen zu Verletzungen oder Schäden an der Waschmaschine, den Wänden, dem Boden oder der Bekleidung führen.
- Waschen Sie keine Teppiche oder Fußmatten mit Gummirücken. Die Beschichtung kann sich lösen und dabei an der Innenseite der Trommel kleben bleiben. Dies kann zu Fehlfunktionen z. B. beim Abpumpen führen.

Verwenden Sie die Waschmaschine niemals ohne Waschmittelbehälter.

- Andernfalls besteht die Gefahr von Stromschlägen oder Verletzungen aufgrund von Wasseraustritt.

Berühren Sie beim oder kurz nach dem Trocknen nicht das Innere der Trommel, da diese heiß ist.

- Andernfalls besteht Verbrennungsgefahr.

Das Türscheibe wird beim Waschen und Trocknen heiß. Berühren Sie die Türscheibe daher nicht.

Achten Sie auch darauf, dass keine Kinder bei der Waschmaschine spielen oder die Türscheibe berühren.

- Andernfalls besteht Verbrennungsgefahr.

Legen Sie niemals Ihre Hände in den Waschmittelbehälter.

- Andernfalls besteht Verletzungsgefahr, weil Ihre Hand in den Waschmitteleinlauf eingeklemmt werden kann.

Entfernen Sie die Flüssigwaschmittelleitung (nur bei entsprechenden Modellen), wenn Sie pulverförmiges Waschmittel verwenden.

- Andernfalls kann durch die Vorderseite des Waschmittelbehälters Wasser austreten.

Geben Sie außer Wäsche keinerlei Objekte (wie Schuhe, Lebensmittelabfälle oder Tiere) in die Waschmaschine.

- Dies kann aufgrund übermäßiger Vibrationen zu Schäden an der Waschmaschine und zum Tod oder zu Verletzungen der Tiere führen.

Drücken Sie die Tasten nicht mit Hilfe scharfer Gegenstände wie Stiften, Messern, Fingernägeln usw.

- Andernfalls besteht die Gefahr von Stromschlägen oder Verletzungen.

Waschen Sie keine durch Öl, Creme oder Lotion verunreinigte Wäsche, wie sie sich z. B. in Kosmetik- oder Massagesalons findet.

- Andernfalls besteht die Gefahr von Verformung der Gummidichtungen und Wasseraustritt.

Lassen Sie Bleichmittel und Metallobjekte wie Sicherheits- oder Haarnadeln nicht längere Zeit in der Trommel.

- Dadurch kann die Trommel rosten.

- Sollte sich doch einmal Rost auf der Oberfläche der Trommel bilden, tragen Sie ein (pH-neutrales) Waschmittel auf die Oberfläche auf, und entfernen Sie den Rost mit einem Schwamm. Verwenden Sie niemals eine Metallbürste.

Geben Sie keine chemischen Reinigungsmittel direkt auf die Wäsche, und waschen, spülen oder schleudern Sie keine Wäsche, die mit chemischen Reinigungsmitteln verunreinigt ist.

- Dies kann aufgrund der Hitze beim Oxidieren des Öls zu spontaner Selbstentzündung oder Explosion führen.

Verwenden Sie kein Wasser aus Wasserkühl-/heizgeräten.

- Andernfalls besteht die Möglichkeit von Störungen der Waschmaschine.

Verwenden Sie keine natürliche Handwaschseife für die Waschmaschine.

- Wenn sie hart wird und sich in der Waschmaschine ansammelt, können Probleme mit dem Gerät, Verfärbungen, Rost oder schlechte Gerüche auftreten.

Geben Sie Strümpfe und Büstenhalter in ein Wäschenetz, und waschen Sie sie zusammen mit der anderen Wäsche.

Waschen Sie große Wäschestücke wie z. B. Bettwäsche nicht in einem Wäschenetz.

- Andernfalls besteht Verletzungsgefahr aufgrund übermäßiger Vibrationen.

Verwenden Sie kein verklumptes Waschmittel.

- Wenn es sich in der Waschmaschine ansammelt, kann es zu Wasseraustritt kommen.

Stellen Sie vor Verwendung des Geräts sicher, dass die Taschen aller zu behandelnden Kleidungsstücke leer sind.

- Harte bzw. spitze Gegenstände wie Münzen, Sicherheitsnadeln, Nägel, Schrauben oder Steine können schwere Schäden an Ihrer Waschmaschine verursachen.

Waschen Sie keine Kleidung mit großen Schnallen, Knöpfen oder anderen schweren Metallapplikationen.

Sortieren Sie die Wäsche anhand der Farbe ausgehend von ihrer Farbechtheit, und wählen Sie die empfohlene Kombination aus Programm, Wassertemperatur und Zusatzfunktionen.

- Andernfalls besteht die Gefahr von Verfärbungen oder Beschädigungen des Stoffs.

Achten Sie darauf, dass Kinder sich beim Schließen der Gerätetür nicht die Finger darin einklemmen.

- Andernfalls kann dies zu Verletzungen führen.

Um Gerüche und Schimmelbildung zu vermeiden, lassen Sie die Tür nach einem Waschzyklus offen, damit die Trommel trocknen kann.

Um Kalkablagerungen zu verhindern, lassen Sie die Waschmittelschublade jedem einem Waschgang offen stehen, damit sie innen trocknen kann.

## Wichtige Warnhinweise für die Reinigung

### WARNUNG

Sprühen Sie zum Reinigen kein Wasser direkt auf das Gerät.

Verwenden Sie kein stark säurehaltiges Reinigungsmittel.

Verwenden Sie niemals Waschbenzin, Verdüner oder Alkohol, um das Gerät zu reinigen.

- Andernfalls können Verfärbungen, Verformungen, Schäden, Stromschläge oder Brände die Folge sein.

Ziehen Sie den Netzstecker aus der Steckdose, bevor Sie das Gerät reinigen oder Wartungsarbeiten durchführen.

- Andernfalls besteht die Gefahr eines Stromschlags oder Brands.

## Hinweise zur WEEE-Kennzeichnung



### Korrekte Entsorgung von Altgeräten (Elektroschrott)

(Gilt für Länder mit Abfalltrennsystemen)

Die Kennzeichnung auf dem Produkt, Zubehörteilen bzw. auf der dazugehörigen Dokumentation gibt an, dass das Produkt und Zubehörteile (z. B. Ladegerät, Kopfhörer, USB-Kabel) nach ihrer Lebensdauer nicht zusammen mit dem normalen Haushaltsmüll entsorgt werden dürfen. Entsorgen Sie dieses Gerät und Zubehörteile bitte getrennt von anderen Abfällen, um der Umwelt bzw. der menschlichen Gesundheit nicht durch unkontrollierte Müllbeseitigung zu schaden. Helfen Sie mit, das Altgerät und Zubehörteile fachgerecht zu entsorgen, um die nachhaltige Wiederverwertung von stofflichen Ressourcen zu fördern.

Private Nutzer wenden sich an den Händler, bei dem das Produkt gekauft wurde, oder kontaktieren die zuständigen Behörden, um in Erfahrung zu bringen, wo Sie das Altgerät bzw. Zubehörteile für eine umweltfreundliche Entsorgung abgeben können.

Gewerbliche Nutzer wenden sich an ihren Lieferanten und gehen nach den Bedingungen des Verkaufsvertrags vor. Dieses Produkt und elektronische Zubehörteile dürfen nicht zusammen mit anderem Gewerbemüll entsorgt werden.

Weitere Informationen zum Umweltengagement von Samsung und zu den aufsichtsrechtlichen Bestimmungen wie z. B. REACH, WEEE für Produkte oder Batterien, finden Sie auf der Seite unter [www.samsung.com](http://www.samsung.com), auf der wir uns mit Nachhaltigkeitsfragen beschäftigen.



## Konformitätserklärung

Hiermit erklärt Samsung, dass diese Funkausrüstung den Anforderungen der Richtlinie 2014/53/EU und den entsprechenden gesetzlichen Bestimmungen des Vereinigten Königreichs entspricht. Der vollständige Wortlaut der Konformitätserklärungen für die EU und das Vereinigte Königreich ist unter der folgenden Internetadresse verfügbar: Die offizielle Konformitätserklärung finden Sie unter <http://www.samsung.com>. Wechseln Sie zu Support > Support und geben Sie auf der -Startseite die Modellbezeichnung ein.

Maximale Leistung des WLAN-Senders: 20 dBm bei 2,412 GHz – 2,472 GHz



## Einschalten des WLAN (nur für netzwerkfähige Modelle)

Durch Aktivieren des WLAN steigt der Energieverbrauch. In einer Umgebung, in der das WLAN häufig aktiviert wird, kann der tatsächliche Energieverbrauch die im Abschnitt mit den technischen Daten angegebenen Werte übersteigen.

1. Tippen und halten Sie , um die Waschmaschine einzuschalten.
2. Tippen und halten Sie .
  - 2-1 Die Waschmaschine wechselt in den AP-Modus und stellt die Verbindung zu Ihrem Smartphone her.
  - 2-2 Tippen Sie auf , um Ihre Waschmaschine zu authentifizieren.
  - 2-3 Nach erfolgreicher Authentifizierung ist Ihre Waschmaschine mit der App verbunden.



### HINWEIS

Halten Sie Ihren Finger 3 Sekunden lang auf , um das Menü **Systemfunktionen** zu öffnen, drehen Sie das Navigationsrad auf WLAN, und tippen Sie auf , um das WLAN zu deaktivieren.



# Aufstellen des Geräts

Befolgen Sie gewissenhaft die nachstehenden Hinweise, um die ordnungsgemäße Aufstellung und Installation der Waschmaschine zu gewährleisten und Unfälle oder Verletzungen beim Waschen Ihrer Wäsche zu vermeiden.

## Voraussetzungen für die Installation

### Stromversorgung und Erdung

Verwenden Sie für Ihr Gerät einen gesonderten Stromkreis mit eigener Sicherung.

Um eine angemessene Erdung zu gewährleisten, verfügt Ihre Waschmaschine über einen dreipoligen Netzstecker mit Schutzkontakt, der mit einer ordnungsgemäß installierten Steckdose mit Erdung verbunden wird.

Wenn Sie Fragen oder Bedenken hinsichtlich der Erdung haben, wenden Sie sich an einen qualifizierten Elektriker oder Kundendienstmitarbeiter.

Nehmen Sie niemals Veränderungen am mitgelieferten Netzstecker vor. Wenn er nicht in die vorgesehene Steckdose passt, wenden Sie sich an einen qualifizierten Elektriker, um eine geeignete Steckdose zu installieren.

#### **WARNUNG**

- Verwenden Sie NIEMALS ein Verlängerungskabel.
- Verwenden Sie nur das im Lieferumfang des Geräts enthaltene Netzkabel.
- Schließen Sie das Erdungskabel niemals an Wasserleitungen aus Kunststoff, Gasleitungen oder Heißwasserleitungen an.
- Nicht ordnungsgemäß angeschlossene Erdleiter können einen Stromschlag verursachen.

### Wasserversorgung

Der für dieses Gerät erforderliche Wasserdruck liegt zwischen 50 und 800 kPa. Ein Wasserdruck von weniger als 50 kPa kann dazu führen, dass das Wasserventil nicht vollständig schließt, oder es kann länger dauern, bis die Trommel gefüllt ist. In diesem Fall schaltet die Waschmaschine sich aus. Damit die Länge des vorgesehenen Zufuhrschlauchs ausreicht, muss sich der Wasseranschluss in einem Abstand von maximal 120 cm von der Rückseite der Waschmaschine befinden.

Zur Vermeidung von Lecks sollten Sie Folgendes sicherstellen:

- Sorgen Sie dafür, dass alle Wasseranschlüsse leicht erreichbar sind.
- Schließen Sie die Wasserhähne, wenn Sie die Waschmaschine nicht benutzen.
- Überprüfen Sie die Anschlüsse des Frischwasserschlauchs auf Lecks.

#### **VORSICHT**

Überprüfen Sie alle Anschlüsse am Wasserventil und am Hahn auf Dichtigkeit, ehe das Gerät erstmals in Betrieb nehmen.

### Abfluss

Samsung empfiehlt ein Standrohr von 60 bis 90 cm Höhe. Der Abwasserschlauch muss durch die Abwasserschlauchhalterung zum Abwasserrohr geführt werden. Dabei ist darauf zu achten, dass der Abwasserschlauch vollständig in das Abwasserrohr geschoben wird.



## Bodenbelag

Die beste Leistung erzielen Sie, wenn Sie Ihr Gerät auf einem festen Untergrund aufstellen. Holzböden müssen möglicherweise verstärkt werden, um Vibrationen und/oder ungleichmäßige Belastungen zu verhindern. Teppichböden und andere weiche Bodenbeläge dämpfen Vibrationen nur schlecht und führen dazu, dass sich die Waschmaschine beim Schleudern möglicherweise leicht von der Stelle bewegt.

### VORSICHT

Stellen Sie das Gerät niemals erhöht oder auf einer schlecht abgestützten Konstruktion auf.

## Wassertemperatur

Stellen Sie das Gerät nicht in Gebieten auf, in denen Wasser gefrieren kann. Es besteht immer die Möglichkeit, dass Wasser im Wasserventil, in der Pumpe oder den Schläuchen zurückbleibt. Wenn das in den Verbindungsteilen verbliebene Wasser gefriert, können Schäden an den Riemen, der Pumpe und anderen Bauteilen des Geräts die Folge sein.

## Aufstellung in einer Nische

Mindestabstände für einen störungsfreien Betrieb:

- Seiten: 25 mm, oben: 25 mm, Rückseite: 50 mm, Vorderseite: 550 mm

Wenn das Gerät zusammen mit einer Waschmaschine aufgestellt wird, muss in der Nische vorn eine Luftöffnung von mindestens 550 mm frei bleiben. Ihr Gerät allein benötigt eine solche Luftöffnung nicht.

## Installation Schritt-für-Schritt

### SCHRITT 1 Aufstellort auswählen

Anforderungen an den Aufstellort:

- Ebener, fester Untergrund ohne Teppich oder Bodenbelag, der die Entlüftung behindern könnte
- Nicht im direkten Sonnenlicht
- Ausreichend Platz für Entlüftung und Verkabelung
- Die Umgebungstemperatur liegt zu jeder Zeit über dem Gefrierpunkt (0 °C)
- Nicht in der Nähe von Wärmequellen

### HINWEIS

- Um übermäßige Vibrationen beim Betrieb der Waschmaschine zu verhindern, müssen Sie vor allem auf die Stabilität achten.
- Stellen Sie Ihre Waschmaschine auf einen festen und ebenen Untergrund.
- Stellen Sie Ihre Waschmaschine nicht auf weichen Böden oder Bodenbelägen auf.
- Wenn Sie Ihre Waschmaschine auf einem Holzfußboden aufstellen, müssen Sie eine wasserfeste Holzplatte (mindestens 30 mm dick) auf dem Fußboden anbringen. Außerdem empfehlen wir, Ihre Waschmaschine in einer Ecke des Raums mit dem Holzbodens aufzustellen.



## SCHRITT 2 Transportsicherungen entfernen

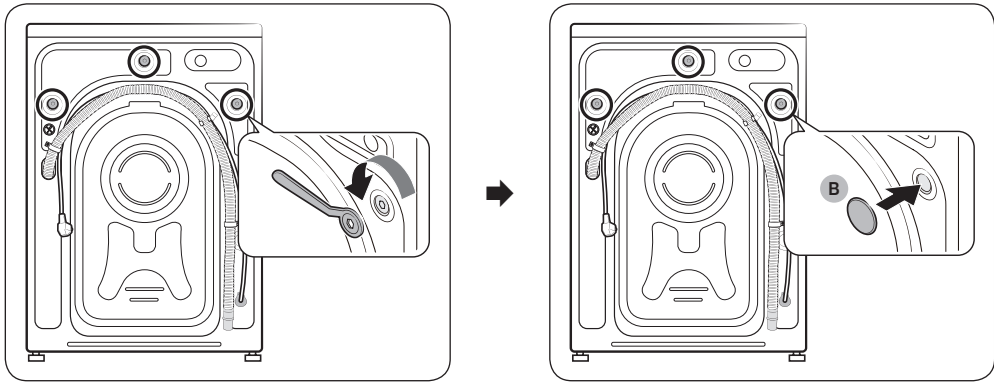

1. Entfernen Sie das gesamte Verpackungsmaterial sowie alle Transportsicherungen.
2. Setzen Sie die **Bolzenkappen (B)** in die Öffnungen ein (in der Abbildung eingekreist).

### HINWEIS

Die Anzahl der Transportsicherungen kann sich je nach Modell unterscheiden.

### WARNUNG

- Verschließen Sie die Öffnungen nach dem Entfernen der Transportsicherungen mit den Bolzenkappen, um Verletzungen zu verhindern. Transportieren Sie die Waschmaschine keinesfalls, ohne die Versandbolzen anzubringen. Montieren Sie die Versandbolzen, bevor Sie die Waschmaschine an eine andere Stelle bringen. Bewahren Sie die Transportsicherungen auf für den zukünftigen Gebrauch an einer sicheren Stelle auf.
- Verpackungsmaterialien können eine Gefahr für Kinder darstellen. Entfernen Sie deshalb alle Verpackungsmaterialien (Kunststoffbeutel, Styropor usw.) aus der Reichweite von Kindern.

## SCHRITT 3 Stellfüße ausrichten

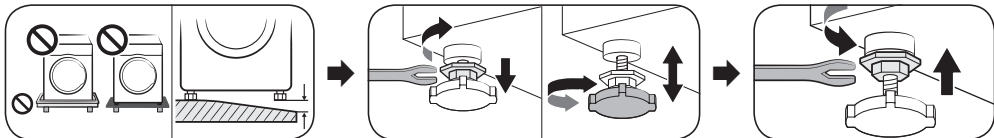

Stellen Sie die Nivellierfüße so ein, dass die Waschmaschine ins Lot kommt. Ziehen Sie die Muttern fest, wenn die Waschmaschine lotrecht steht.

### VORSICHT

Stellen Sie sicher, dass alle Nivellierfüße fest auf dem Untergrund aufliegen. So wird vermieden, dass sich die Waschmaschine bewegt oder dass durch die Vibration Geräusche entstehen. Überprüfen Sie anschließend, ob beim Betrieb der Waschmaschine ein Rütteln zu bemerken ist. Wenn die Waschmaschine nicht rüttelt, müssen Sie die Muttern festziehen.

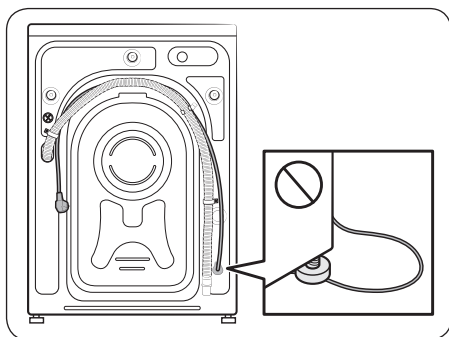

**⚠ VORSICHT**

Achten Sie beim Aufstellen der Waschmaschine darauf, dass die Nivellierfüße nicht das Netzkabel quetschen.

**SCHRITT 4 Frischwasserschlauch anschließen**

**📖 HINWEIS**

Diese Anweisungen gelten für Wasserhähne mit Gewinde. Ausführlichere Anweisungen oder Anweisungen für den Anschluss des Wasserschlauchs an einen Wasserhahn ohne Gewinde finden Sie auf der Website, die auf der Umschlagseite dieses Handbuchs angegeben ist, sowie im Web-Handbuch.

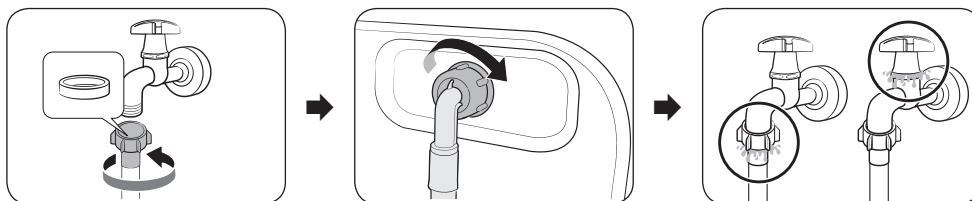

1. Verbinden Sie den Wasserschlauch mit dem Wasserhahn und drehen Sie den Überwurfring dann nach rechts fest.

**⚠ VORSICHT**

Vergewissern Sie sich vor dem Anschließen des Wasserschlauchs, dass ein Dichtungsring aus Gummi in den Schlauchanschluss eingelegt wurde. Verwenden Sie den Schlauch nicht, wenn die Gummidichtung beschädigt ist oder fehlt.

2. Schließen Sie das andere Ende des Frischwasserschlauchs an das Wassereinflussventil auf der Rückseite der Waschmaschine an und drehen Sie den Überwurfring dann nach rechts fest.
3. Öffnen Sie den Wasserhahn, und überprüfen Sie die Anschlüsse dann auf Lecks. Sollte tatsächlich Wasser austreten, müssen die Schritte 1 und 2 wiederholen.

**⚠ WARNUNG**

Halten Sie die Waschmaschine, wenn Wasser austritt, sofort an und trennen Sie sie von der Stromversorgung. Wenden Sie sich im Fall von Wasseraustritt aus dem Wasserschlauch an das örtliche Samsung-Kundendienstzentrum, und bei Wasseraustritt aus dem Wasserhahn an einen Installateur. Andernfalls besteht die Gefahr eines Stromschlags.

**⚠ VORSICHT**

Achten Sie darauf, dass der Frischwasserschlauch nicht mit Gewalt gedehnt wird. Wenn der Schlauch zu kurz ist, verwenden Sie einen längeren Hochdruckschlauch.

## SCHRITT 5 Abwasserschlauch anschließen

Sie können den Abwasserschlauch auf drei unterschiedliche Arten anordnen:

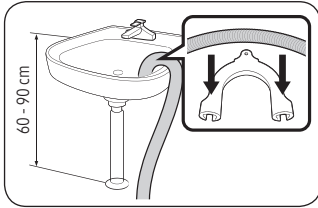

In ein Spülbecken

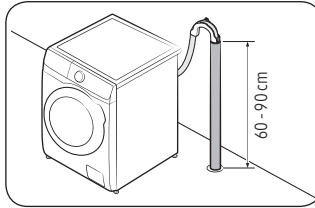

In ein Abflussrohr

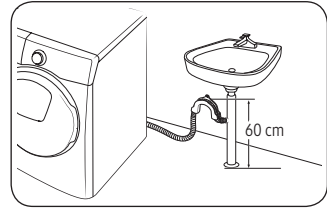

Anschluss an ein Abwasserrohr

### ⚠ VORSICHT

Entfernen Sie den Verschluss des unbelegten Abzweigs am Abwasserrohr und schließen Sie danach das Abwasserrohr daran an.

## SCHRITT 6 Einschalten

Stecken Sie das Netzkabel in eine Steckdose, die mit einer Schmelz- oder Automatiksicherung abgesichert ist. Dann tippen und halten Sie  3 Sekunden lang, um die Waschmaschine einzuschalten.



## Kalibrierung ausführen

- Zur Ersteinrichtung gehört der Kalibrierungsprozess, der nach der Sprachauswahl beginnt. Sie müssen die Kalibrierung vor der ersten Benutzung der Waschmaschine durchführen.
- Leeren Sie die Waschtrommel, und tippen Sie dann auf **▷||** um die Kalibrierung zu beginnen.
- Wenn die Kalibrierung abgeschlossen ist, unterbricht die Maschine kurzzeitig die Stromversorgung.
- Wenn Sie die Kalibrierung erneut durchführen möchten, tippen und halten Sie **⏏** gedrückt, um die Systemfunktionen aufzurufen, und wählen Sie **Kalibrierung**.

## Auto-Dosierung

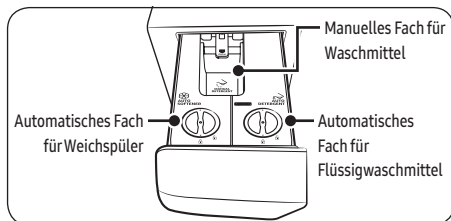

### ⚠ VORSICHT

- Achten Sie darauf, den Waschmittelbehälter zu leeren, bevor Sie die Waschmaschine transportieren.
- Geben Sie ohne Waschmittelfach und Weichspülerfach kein Waschmittel in den Waschmittelbehälter.
- Die Waschmaschine wird angehalten, wenn Sie den Waschmittelbehälter öffnen, während Wasser zugeführt wird.

### 📄 HINWEIS

- Die Meldung „**Waschmittelbehälter offen**“ wird angezeigt, wenn der Waschmittelbehälter nicht vollständig geschlossen ist. Schließen Sie den Waschmittelbehälter, ehe Sie die Waschmaschine starten.
- Füllen Sie das entsprechende Fach nach, wenn eine der Meldungen „**Waschmittel auffüllen**“, „**Weichspüler auffüllen**“ oder „**Weichspüler + Waschmittel auffüllen**“ im Display erscheint.
- Waschmittel/Weichspüler werden im Wollprogramm nicht automatisch ausgegeben. Um Waschmittel/Weichspüler im Wollprogramm zu dosieren, müssen Sie den Füllpegel für das Waschmittel/den Weichspüler manuell einstellen.
- Achten Sie darauf, beim Einfüllen des Waschmittels und Weichspülers nicht über die Linie für die maximale Füllhöhe hinauszugehen.
- Es kann schwierig sein, den Waschmittelbehälter nur mit den Fingerspitzen zu öffnen. Fassen Sie den Griff des Waschmittelbehälters fest mit der Hand an, und ziehen Sie daran, um ihn zu öffnen.
- Schieben Sie den Waschmittelbehälter zum Schließen ganz bis ans Ende hinein. Sie hören ein Klickgeräusch, wenn der Behälter richtig geschlossen ist.



## Einstellen der Füllmenge des Waschmittels/Weichspülers

Befolgen Sie diese Anweisungen, um die automatisch dosierte Waschmittel-/Weichspülermenge zu erhöhen oder zu verringern.

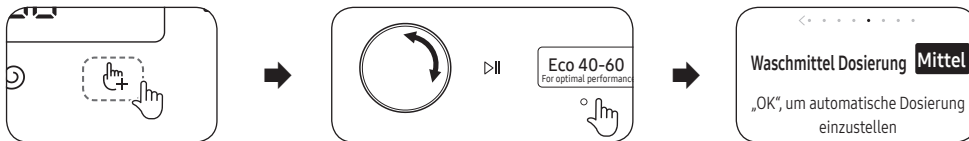

1. Tippen Sie auf **+**.
2. Drehen Sie am Navigationsrad, bis **Waschmittel Dosierung** oder **Weichspüler Dosierung** angezeigt werden.
  - **Waschmittel Dosierung** : Sie können die Menge des eingefüllten Waschmittels auswählen.
  - **Weichspüler Dosierung** : Sie können die Menge des eingefüllten Weichspülers auswählen.
3. Tippen Sie auf **O**, um die Einstellung zu ändern.
  - Die Standardeinstellung ist **Mittel**. (**Mittel**).
  - Sie können zwischen **Mittel**, **Viel**, **Aus** und **Wenig** auswählen.

## Einstellen der Wasserhärte/der Weichspülerkonzentration

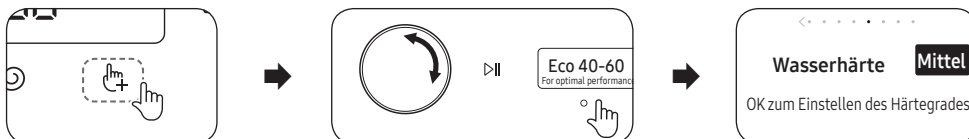

1. Tippen und halten Sie **+** 3 Sekunden lang.
2. Drehen Sie das Navigationsrad, um **Wasserhärte** oder **Weichspüler** zu wählen.
3. Tippen Sie auf **O**, um die Einstellung zu ändern.
  - Die Standardeinstellung für die Wasserhärte ist **Mittel** und Sie können zwischen **Mittel**, **Hart** und **Weich** wählen.
  - Die Standardeinstellung für die Weichmacherkonzentration ist **1x**, und Sie können zwischen **1x**, **2x** und **3x** wählen.

### HINWEIS

Der Füllstand des Weichmachers nimmt ab, wenn Sie **2x** oder **3x** als Konzentration einstellen.

# Bedienung

Ausführliche Informationen zur Bedienung der Waschmaschine finden Sie im mitgelieferten Anleitungsblatt. (Bedienungsanleitung für die Waschmaschine)

## Lite der Programme und Optionen

### Programm

Eco 40-60	AutoOptimal Wash	Baumwolle	Schnelle Wäsche 15´
SuperSpeed	Kaltwäsche Intensiv	Pflegeleicht	Feinwäsche
Handtücher	XXL-Wäsche	Hemden	Hygiene-Dampf
Wolle	Outdoor	Sportkleidung	Buntwäsche
Super Leise	Mischwäsche	Bewölkter Tag	Spülen+Schleudern
Abpumpen+Schleudern	Waschen+Trocknen	Trocknen Baumwolle	Trocknen Pflegeleicht
Air Wash	Trommelreinigung+	Trommelreinigung	

- Trommelreinigung+/Trommelreinigung**

Verwenden Sie zum Reinigen der Waschtrommel keine Reinigungsmittel. Rückstände von Chemikalien in der Trommel können Schäden an der Wäsche oder der Trommel der Waschmaschine verursachen.



- Trommelreinigung+: Nur Modelle WD\*\*T9\*\*\*\*, WD\*\*T8\*\*\*\*, WD\*\*T7\*\*\*\*, WD\*\*T6\*\*\*\*
- Trommelreinigung: Nur Modelle WD\*\*T5\*\*\*\*

- SuperSpeed: Nur Modelle WD\*\*T9\*\*\*\*, WD\*\*T8\*\*\*\*, WD\*\*T7\*\*\*\*, WD\*\*T6\*\*\*\*
- Mischwäsche: Nur Modelle WD\*\*T5\*\*\*\*
- AutoOptimal Wash: Nur Modelle WD\*\*T9\*\*\*\*, WD\*\*T8\*\*\*\*

### Zusätzliche Funktionen

Tippen Sie auf , um aus den folgenden Optionen auszuwählen.

Trocknen	QuickDrive	Vorwäsche	FleckenIntensiv
Intensiv	Waschmittel Dosierung	Weichspüler Dosierung	Meine Programme
Endzeit-Vorwahl	Sperre		

- Sperre: Tippen Sie auf , um alle Tasten außer  zu sperren.
- QuickDrive: Nur Modelle WD\*\*T8\*\*\*\*, WD\*\*T7\*\*\*\*

### Systemfunktionen

Halten Sie die Taste  3 Sekunden lang gedrückt, um das Menü mit den Systemfunktionen zu öffnen und die folgenden Optionen zu ändern.

Wasserhärte	Weichspüler	Ki-Sortierung	Signalton
Kalibrierung	WLAN	Sprache	Werkseinstellungen



- Smart Control: Aktivieren Sie Smart Control, um die Bedienung Ihres Geräts zu ermöglichen.

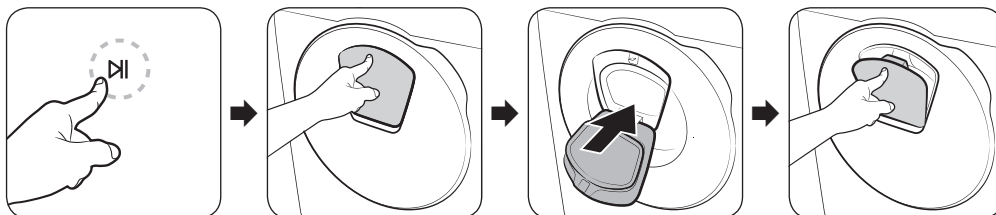

## AddWash (nur bestimmte Modelle)

Verwenden Sie die AddWash-Tür, um nach dem Beginn des Waschprogramms noch Wäsche in die Maschine zu geben.



1. Tippen Sie auf , um das Waschprogramm zu stoppen.
2. Drücken Sie im oberen Bereich auf die AddWash-Tür, um sie zu entriegeln. Die Tür bewegt sich beim Drücken ein wenig ins Gerät hinein und öffnet sich dann.
3. Öffnen Sie die AddWash-Tür vollständig und geben Sie dann durch die AddWash-Tür zusätzliche Wäsche in die Trommel.
4. Heben Sie die AddWash-Tür wieder zurück, bis sie geschlossen ist, und verriegeln Sie sie dann. Dazu drücken Sie im oberen Bereich so auf die Tür, dass Sie ein Klicken hören. Tippen Sie dann erneut auf , um das Programm fortzusetzen.

### HINWEIS

Es kann kein Wasser aus der Trommel austreten, wenn die AddWash-Tür richtig geschlossen ist. Es können sich zwar Wassertropfen an der AddWash-Tür bilden, dies ist aber kein Wasser, das aus der Trommel ausgetreten ist. Dieses Phänomen ist normal.

### Die AddWash-Tür kann nicht geöffnet werden und die Meldung „DDC“ wird angezeigt.

Diese Meldung wird angezeigt, wenn Sie die AddWash-Tür öffnen wollen, während die Maschine noch in Betrieb ist. Die Maschine erkennt, dass die AddWash-Tür ein wenig geöffnet ist, und hält den Betrieb aus Sicherheitsgründen an. Schließen Sie in diesem Fall die AddWash-Tür, und tippen Sie auf , um den Betrieb fortzusetzen.

### Wann lässt sich die AddWash-Tür nicht öffnen?

Sie können die AddWash-Tür in folgenden Situationen nicht öffnen:

- Wenn die Innentemperatur mehr als 50 °C beträgt.
- Während einer Trommelreinigung (z. B. mit dem Programm **Trommelreinigung+**). Bei diesen Programmen befindet sich keine Wäsche in der Trommel.

### VORSICHT

Versuchen Sie nicht, die AddWash-Tür zu öffnen, solange ein Trocken- oder Kochprogramm läuft. Es könnte heißer Dampf aus der Öffnung austreten.



## SmartThings

---

### WLAN-Verbindung

Wechseln Sie auf Ihrem Smartphone oder Tablet zu **Settings (Einstellungen)** auf, aktivieren Sie die Drahtlosverbindung und wählen Sie einen Zugangspunkt (Access Point, AP) aus.

- Dieses Gerät unterstützt WLAN-Protokolle im 2,4-GHz-Band.

### Herunterladen

Machen Sie auf einem App-Markt (Google Play Store, Apple App Store, Samsung Galaxy Apps) mit dem Suchbegriff „SmartThings“ die SmartThings-App ausfindig. Laden Sie die App auf Ihr Gerät herunter und installieren Sie sie.



#### HINWEIS

Zur Verbesserung der Leistung können ohne vorherige Ankündigung Änderungen an der App vorgenommen werden.

### Anmeldung

Sie müssen sich zuerst mit Ihrem Samsung-Konto bei SmartThings anmelden. Um ein neues Samsung-Konto zu erstellen befolgen Sie den Anweisungen in der App. Sie brauchen keine separate App, um Ihr Konto zu erstellen.



#### HINWEIS

Wenn Sie über ein Samsung-Konto verfügen, verwenden Sie dieses Konto, um sich anzumelden. Registrierte Benutzer von Samsung-Smartphones oder -Tablets werden automatisch angemeldet.

### Registrieren Ihres Geräts bei SmartThings

1. Vergewissern Sie sich, dass Ihr Smartphone oder Tablet mit einem Drahtlosnetzwerk verbunden ist. Ist dies nicht der Fall, wechseln Sie zu den **Settings (Einstellungen)**, aktivieren Sie die Drahtlosverbindung und wählen Sie einen Zugangspunkt (Access Point, AP) aus.
2. Öffnen Sie **SmartThings** auf Ihrem Smartphone oder Tablet.
3. Wählen Sie **Add (Hinzufügen)**, wenn die Meldung „A new device is found. (Ein neues Gerät wurde gefunden.)“ angezeigt wird.
4. Wenn keine Meldung angezeigt wird, wählen Sie zuerst **+** und anschließend Ihr Gerät in der Liste der verfügbaren Geräte aus. Wenn Ihr Gerät nicht aufgeführt ist, wählen Sie **Device Type (Gerätetyp) > Specific Device Model (Genaueres Gerätemodell)** und fügen Sie dann Ihr Gerät manuell hinzu.
5. Registrieren Sie Ihr Gerät in folgender Weise bei SmartThings.
  - a. Fügen Sie Ihr Gerät zu SmartThings hinzu. Vergewissern Sie sich, dass Ihr Gerät mit SmartThings verbunden ist.
  - b. Wenn die Registrierung abgeschlossen ist, wird Ihr Gerät auf Ihrem Smartphone angezeigt.

## Smart Control

---

Nachdem Sie Ihr Gerät mit SmartThings verbunden haben, können Sie es aus der Ferne bedienen.

Nachdem Sie die Wäsche geladen und die Tür geschlossen haben. Tippen Sie auf **Smart Control** und bedienen Sie Ihre Waschmaschine bequem, indem Sie mit der SmartThings-App Spül-, Schleuder- oder Trockenprogramme hinzufügen.



# Wartung und Pflege

Anweisungen zur Reinigung der Waschmaschine finden Sie auf der Website, die auf dem Umschlag dieses Handbuchs angegeben ist, sowie im Web-Handbuch.

## Reinigung

### Notentleerung

Lassen Sie bei einem Stromausfall das Wasser in der Waschtrommel ab, bevor Sie die Wäsche entnehmen.

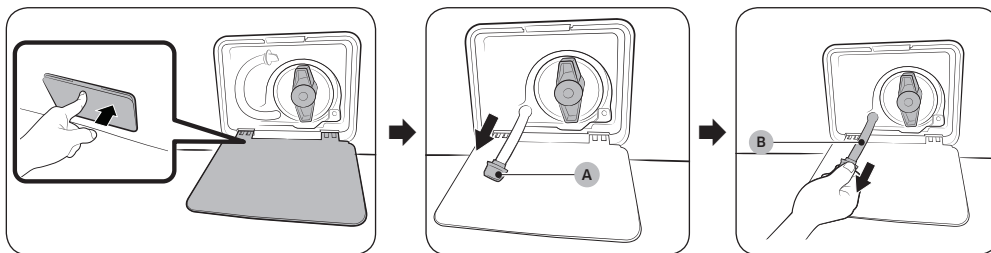

1. Schalten Sie die Waschmaschine aus und ziehen Sie den Netzstecker aus der Steckdose.
2. Drücken Sie vorsichtig gegen den oberen Teil der **Abdeckung des Flusensiebs**, um sie zu öffnen.
3. Stellen Sie in die Nähe der Abdeckung ein leeres Gefäß geeigneter Größe. Ziehen Sie den Notentleerungsschlauch dann heraus und legen Sie das Ende in das bereitstehende Gefäß. Halten Sie dabei die **Verschlusskappe (A)** fest.
4. Öffnen Sie die Verschlusskappe und lassen Sie das Wasser über den **Notentleerungsschlauch (B)** in das bereitstehende Gefäß ab.
5. Setzen Sie anschließend die Verschlusskappe wieder auf das Schlauchende, und schieben Sie den Schlauch in seine ursprüngliche Position. Schließen Sie dann die Abdeckung des Flusensiebs.

### HINWEIS

Verwenden Sie ein ausreichend großes Gefäß, da in der Trommel möglicherweise mehr Wasser enthalten ist als erwartet.

## Flusensieb

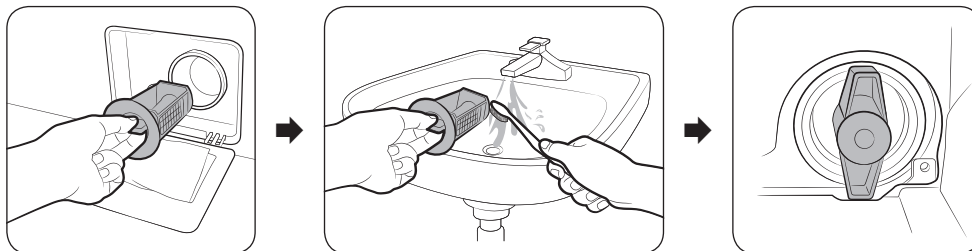

1. Schalten Sie die Waschmaschine dazu aus, und ziehen Sie den Netzstecker aus der Steckdose.
2. Lassen Sie das in der Trommel verbliebene Wasser ab. (Weitere Informationen erhalten Sie im Abschnitt **Notentleerung**.)
3. Drücken Sie vorsichtig gegen den oberen Teil der **Abdeckung des Flusensiebs**, um sie zu öffnen.
4. Drehen Sie den Verschluss des Flusensiebs nach links, und lassen Sie das darin verbliebene Wasser ab.
5. Reinigen Sie das Flusensieb mit einer weichen Bürste. Stellen Sie sicher, dass im Inneren des Flusensiebs das Propellerrad der Absaugpumpe nicht blockiert ist.
6. Setzen Sie das Flusensieb wieder ein, und drehen Sie den Verschluss des Flusensiebs nach rechts.

## AddWash-Tür

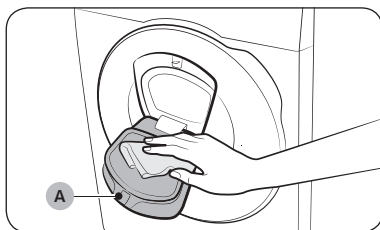

1. Öffnen Sie die AddWash-Tür.
2. Reinigen Sie die AddWash-Tür mit einem feuchten Tuch.
  - Verwenden Sie keine Reinigungsmittel. Es könnte zu einer Verfärbung kommen.
  - Seien Sie beim Reinigen der Gummidichtung und des **Verriegelungsmechanismus (A)** vorsichtig.
  - Entfernen Sie regelmäßig den Staub aus dem Türbereich.
3. Wischen Sie die AddWash-Tür ab, und schließen Sie sie so weit, bis Sie ein Klicken hören.

# Fehlerbehebung

Bei etwaigen Problemen überprüfen Sie die Informationsmeldung auf dem LCD-Bildschirm und befolgen Sie die Anweisungen auf dem Bildschirm.

Wenden Sie sich an das Kundendienstzentrum, wenn der Fehler weiterhin besteht.

## Prüfpunkte

Schlagen Sie bei Problemen mit dieser Waschmaschine zuerst in der folgenden Tabelle nach, und probieren Sie die dort beschriebenen Abhilfemaßnahmen.

Problem	Abhilfemaßnahme
<p>Das Gerät startet nicht.</p>	<ul style="list-style-type: none"> <li>• Stellen Sie sicher, dass die Waschmaschine an eine Steckdose angeschlossen ist.</li> <li>• Stellen Sie sicher, dass die Gerätetür ordnungsgemäß geschlossen ist.</li> <li>• Stellen Sie sicher, dass der Wasserhahn geöffnet ist.</li> <li>• Tippen Sie auf <b>▶  </b>, um die Waschmaschine zu starten.</li> <li>• Stellen Sie sicher, dass die Sperre nicht aktiviert ist.</li> <li>• Bevor die Waschmaschine mit dem Einfüllen des Wassers beginnt, sind eine Reihe von Klickgeräuschen zu hören. Damit wird die Verriegelung der Gerätetür überprüft und außerdem kurz abgepumpt.</li> <li>• Überprüfen Sie die Sicherung, oder setzen Sie die Automatiksicherung zurück.</li> <li>• Überprüfen Sie, ob die Stromversorgung einwandfrei arbeitet.</li> <li>• Unterspannung erkannt.               <ul style="list-style-type: none"> <li>- Überprüfen Sie, ob das Netzkabel eingesteckt ist.</li> </ul> </li> <li>• Stellen Sie sicher, dass keine Wäsche in der Gerätetür eingeklemmt ist.</li> <li>• Die Meldung „DDC“ wird angezeigt, wenn Sie die AddWash-Tür öffnen wollen, ohn auf <b>▶  </b> zu tippen. Gehen Sie in diesem Fall folgendermaßen vor:</li> <li>• Drücken Sie auf die AddWash-Tür, um sie richtig zu verschließen. Tippen Sie dann auf <b>▶  </b> und versuchen Sie es erneut.</li> <li>• Um Wäsche hinzuzufügen, müssen Sie die AddWash-Tür öffnen, und die Wäschestücke in die Maschine geben. Schließen Sie danach die AddWash-Tür vollständig. Tippen Sie dann auf <b>▶  </b>, um den Vorgang fortzusetzen.</li> </ul>
<p>Die Wasserzufuhr ist unzureichend oder überhaupt nicht gegeben.</p>	<ul style="list-style-type: none"> <li>• Drehen Sie den Wasserhahn ganz auf.</li> <li>• Stellen Sie sicher, dass die Gerätetür ordnungsgemäß geschlossen ist.</li> <li>• Stellen Sie sicher, dass der Frischwasserschlauch nicht eingefroren ist.</li> <li>• Stellen Sie sicher, dass der Frischwasserschlauch nicht verdreht oder geknickt ist.</li> <li>• Sorgen Sie für einen ausreichenden Wasserdruck.</li> <li>• Stellen Sie sicher, dass der Kaltwasserhahn und der Warmwasserhahn richtig angeschlossen sind.</li> <li>• Überprüfen Sie das Sieb auf Verstopfungen, und reinigen Sie es nötigenfalls.</li> </ul>

Fehlerbehebung



Problem	Abhilfemaßnahme
Nach einem Programm bleibt Reinigungsmittel im Waschmittelbehälter zurück.	<ul style="list-style-type: none"> <li>• Stellen Sie sicher, dass die Waschmaschine mit ausreichendem Wasserdruck läuft.</li> <li>• Stellen Sie sicher, dass das Waschmittel in die Mitte des Waschmittelbehälters gefüllt wird.</li> <li>• Stellen Sie sicher, dass die Kappe richtig eingesetzt ist.</li> <li>• Stellen Sie bei Verwendung von Waschpulver sicher, dass der Waschmittelwahlschalter sich in der oberen Position befindet.</li> <li>• Nehmen Sie die Kappe ab und reinigen Sie den Waschmittelbehälter.</li> </ul>
Das Gerät vibriert übermäßig oder erzeugt Geräusche.	<ul style="list-style-type: none"> <li>• Stellen Sie sicher, dass die Waschmaschine auf einer ebenen und festen Fläche steht, die nicht rutschig ist. Wenn der Boden nicht gerade ist, stellen Sie die Höhe des Geräts mit Hilfe der Nivellierfüße korrekt ein.</li> <li>• Stellen Sie sicher, dass alle Transportsicherungen entfernt wurden.</li> <li>• Stellen Sie sicher, dass die Waschmaschine keine anderen Gegenstände berührt.</li> <li>• Stellen Sie sicher, dass die Wäsche in der Trommel gleichmäßig verteilt ist.</li> <li>• Der Motor kann bei normalem Betrieb Geräusch verursachen.</li> <li>• Overalls und Bekleidung mit Metallapplikationen können beim Waschen Geräusche verursachen. Dieses Phänomen ist normal.</li> <li>• Metallobjekte wie Münzen können Geräusche verursachen. Entfernen Sie diese Objekte nach dem Waschen aus der Trommel oder dem Filtereinsatz.</li> <li>• Verteilen Sie die Wäsche neu. Wenn nur ein einzelnes Wäschestück, z. B. ein Bademantel oder eine Jeans, gewaschen wird, ist das Ergebnis des letzten Schleudergangs möglicherweise nicht zufriedenstellend, und die Infomeldung „Ub“ wird im Display angezeigt.</li> </ul>
Das Gerät pumpt nicht ab und/oder schleudert nicht.	<ul style="list-style-type: none"> <li>• Vergewissern Sie sich, dass der Abwasserschlauch nicht geknickt ist. Wenden Sie sich an den Kundendienst, wenn das Gerät nicht ordnungsgemäß abpumpt.</li> <li>• Stellen Sie sicher, dass das Flusensieb nicht verstopft ist.</li> <li>• Schließen Sie die Gerätetür und Tippen Sie auf ▷   Zu Ihrer eigenen Sicherheit kann sich die Trommel Ihrer Waschmaschine nur dann drehen, wenn die Gerätetür geschlossen ist.</li> <li>• Stellen Sie sicher, dass der Abwasserschlauch nicht eingefroren oder verstopft ist.</li> <li>• Stellen Sie sicher, dass der Abwasserschlauch an ein nicht verstopftes Abwassersystem angeschlossen ist.</li> <li>• Wenn die Waschmaschine nicht ausreichend mit Strom versorgt wird, kann sie vorübergehend weder abpumpen noch schleudern. Die Waschmaschine arbeitet normal, sobald sie wieder ausreichend mit Strom versorgt wird.</li> <li>• Stellen Sie sicher, dass der Abwasserschlauch je nach Anschlussmethode richtig verlegt ist.</li> <li>• Überprüfen Sie das Flusensieb auf Verstopfungen, und reinigen Sie es nötigenfalls.</li> </ul>
Die Gerätetür öffnet sich nicht.	<ul style="list-style-type: none"> <li>• Tippen Sie auf ▷  , um die Waschmaschine anzuhalten.</li> <li>• Es kann kurze Zeit dauern, bis die Verriegelung der Gerätetür entsperrt wird.</li> <li>• Die Gerätetür kann erst drei Minuten nach dem Anhalten der Waschmaschine oder dem Abschalten der Stromversorgung geöffnet werden.</li> <li>• Achten Sie darauf, dass das gesamte Wasser aus der Trommel abgepumpt wird.</li> <li>• Die Gerätetür lässt sich möglicherweise nicht öffnen, wenn noch Wasser in der Trommel steht. Pumpen Sie das Wasser ab und öffnen Sie die Gerätetür von Hand.</li> <li>• Stellen Sie sicher, dass die Anzeige für das Türschloss nicht leuchtet. Die Anzeige für das Türschloss erlischt, nachdem die Waschmaschine das Wasser abgepumpt hat.</li> </ul>





Problem	Abhilfemaßnahme
Übermäßige Schaumbildung.	<ul style="list-style-type: none"> <li>• Vergewissern Sie sich, dass Sie ausschließlich die empfohlenen Waschmittelsorten verwendet haben.</li> <li>• Verwenden Sie Waschmittelkonzentrat, um die Schaumbildung zu verringern.</li> <li>• Verringern Sie bei kalkarmem Wasser, kleinen Wäscheladungen oder nur leicht verschmutzten Kleidungsstücken die verwendete Waschmittelmenge.</li> <li>• Es wird geraten, nur mit Waschmittelkonzentrat zu waschen.</li> </ul>
Es kann kein zusätzliches Waschmittel eingefüllt werden.	<ul style="list-style-type: none"> <li>• Stellen Sie sicher, dass die bereits vorhandene Menge an Waschmittel und Weichspüler nicht die maximale Einfüllhöhe überschreitet.</li> </ul>
Das Gerät stoppt.	<ul style="list-style-type: none"> <li>• Schließen Sie das Netzkabel an eine Strom führende Steckdose an.</li> <li>• Überprüfen Sie die Sicherung, oder setzen Sie die Automatiksicherung zurück.</li> <li>• Schließen Sie Gerätetür und tippen Sie auf  um die Waschmaschine zu starten. Zu Ihrer eigenen Sicherheit kann sich die Trommel Ihrer Waschmaschine nur dann drehen, wenn die Gerätetür geschlossen ist.</li> <li>• Bevor die Waschmaschine mit dem Einfüllen des Wassers beginnt, sind eine Reihe von Klickgeräuschen zu hören. Damit wird die Verriegelung der Gerätetür überprüft und außerdem kurz abgepumpt.</li> <li>• Im ausgewählten Programm ist möglicherweise eine Ruhe- oder Einweichphase vorgesehen. Warten Sie kurz, ob die Waschmaschine wieder startet.</li> <li>• Stellen Sie sicher, dass das Sieb im Frischwasserschlauch am Wasserhahn nicht verstopft ist. Reinigen Sie regelmäßig das Sieb.</li> <li>• Wenn die Waschmaschine nicht ausreichend mit Strom versorgt wird, kann sie vorübergehend weder abpumpen noch schleudern. Die Waschmaschine arbeitet normal, sobald sie wieder ausreichend mit Strom versorgt wird.</li> </ul>
Das Gerät wird mit Wasser in der falschen Temperatur gefüllt.	<ul style="list-style-type: none"> <li>• Öffnen Sie beide Wasserhähne vollständig.</li> <li>• Stellen Sie sicher, dass die richtige Temperatur eingestellt ist.</li> <li>• Stellen Sie sicher, dass die Schläuche an die richtigen Wasserhähne angeschlossen sind. Spülen Sie die Wasserleitungen durch.</li> <li>• Stellen Sie sicher, dass Ihr Wasserkessel so eingestellt ist, dass am Wasserhahn mindestens 49 °C heißes Wasser zur Verfügung steht. Überprüfen Sie auch die Kapazität und die Wiederherstellungsrate des Heißwassersystems.</li> <li>• Ziehen Sie die Schläuche ab, und reinigen Sie das Sieb. Das Sieb ist möglicherweise verstopft.</li> <li>• Beim Einfüllen des Wassers in die Waschmaschine kann sich die Wassertemperatur ändern, da die automatische Temperaturregelung die Temperatur des zugeführten Wasser prüft. Dieses Phänomen ist normal.</li> <li>• Beim Einfüllen des Wassers in die Waschmaschine bemerken Sie möglicherweise, dass nur heißes und/oder kaltes Wasser durch den Waschmittelbehälter fließt, je nach dem ob Sie kalte oder warme Waschttemperaturen ausgewählt haben. Dies ist die übliche Funktionsweise der automatischen Temperaturregelung, da die Waschmaschine die Temperatur des Wassers bestimmt.</li> </ul>
Die Wäsche ist nach Programmende noch nass.	<ul style="list-style-type: none"> <li>• Verwenden Sie eine hohe oder extrahohe Schleuderdrehzahl.</li> <li>• Verwenden Sie Waschmittelkonzentrat, um die Schaumbildung zu verringern.</li> <li>• Die Wäschemenge ist zu gering. Sehr kleine Ladungen (ein oder zwei Wäschestücke) können zu einem Ungleichgewicht führen und werden möglicherweise nicht richtig geschleudert.</li> <li>• Stellen Sie sicher, dass der Abwasserschlauch nicht geknickt oder verstopft ist.</li> </ul>





Problem	Abhilfemaßnahme
Wasser tritt aus.	<ul style="list-style-type: none"> <li>• Stellen Sie sicher, dass die Gerätetür ordnungsgemäß geschlossen ist.</li> <li>• Stellen Sie sicher, dass alle Schlauchanschlüsse fest angezogen sind.</li> <li>• Stellen Sie sicher, dass der Abwasserschlauch ordnungsgemäß und fest an das Abwassersystem angeschlossen ist.</li> <li>• Überladen Sie die Waschmaschine nicht.</li> <li>• Verwenden Sie Waschmittelkonzentrat, um die Schaumbildung zu verringern.</li> <li>• Kontrollieren Sie den Abwasserschlauch. <ul style="list-style-type: none"> <li>- Stellen Sie sicher, dass das Ende des Abwasserschlauchs nicht auf dem Boden liegt.</li> <li>- Stellen Sie sicher, dass der Abwasserschlauch nicht verstopft ist.</li> </ul> </li> </ul>
Das Gerät entwickelt schlechte Gerüche.	<ul style="list-style-type: none"> <li>• Bei übermäßiger Schaumentwicklung können sich Reste davon in kleinen Fugen ansammeln und fauligen Geruch verursachen.</li> <li>• Lassen Sie in regelmäßigen Abständen das Reinigungsprogramm laufen.</li> <li>• Reinigen Sie die Dichtungen/Faltenbälge der Gerätetür.</li> <li>• Trocknen Sie nach Abschluss eines Programms das Innere der Waschmaschine.</li> </ul>
Keine Blasen zu sehen (nur Bubble-Modelle).	<ul style="list-style-type: none"> <li>• Möglicherweise können Sie keine Blasen sehen, wenn sich zu viel Wäsche in der Trommel befindet.</li> <li>• Möglicherweise verhindert stark verschmutzte Wäsche die Entstehung von Blasen.</li> </ul>
Kann die AddWash-Tür jederzeit geöffnet werden?	<ul style="list-style-type: none"> <li>• Die AddWash-Tür kann nur geöffnet werden, wenn die Anzeige  erscheint. In folgenden Fällen kann sie jedoch nicht geöffnet werden: <ul style="list-style-type: none"> <li>- Wenn der Koch- oder Trocknungsprozess läuft, und die Innentemperatur hoch ist.</li> <li>- Wenn Sie aus Sicherheitsgründen die Sperre aktiviert haben.</li> <li>- Wenn das Reinigungs- oder Trockenprogramm für die Trommel läuft, bei dem keine zusätzliche Wäsche eingelegt werden kann.</li> </ul> </li> </ul>
Auf dem Display erscheint eine Meldung, die darauf hinweist, dass der Waschmittelbehälter geöffnet ist.	<ul style="list-style-type: none"> <li>• Überprüfen Sie, ob der Waschmittelbehälter richtig geschlossen ist. <ul style="list-style-type: none"> <li>- Öffnen Sie den Waschmittelbehälter und schließen Sie ihn wieder. Stellen Sie sicher, dass er richtig geschlossen ist.</li> </ul> </li> </ul>

Wenden sich an ein Kundendienstzentrum, wenn der Fehler weiterhin besteht. Die Nummer des Kundendienstzentrums finden Sie auf dem Etikett, das am Gerät angebracht ist.

### VORSICHT

#### Auftauen der Waschmaschine

Wenn die Temperatur unter 0 °C fällt, können die Leitungen und Bauteile des Geräts einfrieren.

1. Schalten Sie die Waschmaschine dazu aus, und ziehen Sie den Netzstecker aus der Steckdose.
2. Gießen Sie warmes Wasser über den Wasserhahn, um den Frischwasserschlauch lösen zu können.
3. Nehmen Sie den Frischwasserschlauch ab, und legen Sie ihn in warmes Wasser.
4. Gießen Sie warmes Wasser in die Waschtrommel, und lassen Sie es 10 Minuten lang einwirken.
5. Schließen Sie den Frischwasserschlauch wieder an den Wasserhahn an.





# Technische Daten

## Umweltschutzhinweise

- Dieses Gerät ist aus wiederverwertbaren Materialien hergestellt. Beachten Sie bei der Entsorgung von Altgeräten die vor Ort einzuhaltenden Vorschriften und Gesetze. Schneiden Sie das Netzkabel durch, damit das Gerät nicht mehr an eine Stromquelle angeschlossen werden kann. Entfernen Sie die Gerätetür, um zu verhindern, dass Tiere und kleine Kinder versehentlich in der Trommel eingeschlossen werden.
- Überschreiten Sie nicht die auf den Waschmittelpackungen angegebene empfohlene Waschmittelmenge.
- Verwenden Sie vor dem Waschgang nur dann Fleckentferner und Bleichmittel, wenn es unbedingt notwendig ist.
- Waschen Sie möglichst immer die volle für das jeweilige Waschprogramm angegebene Wäschemenge. Auf diese Weise sparen Sie Wasser und Strom.

## Standby-Stromverbrauch mit Netzwerkbetrieb

Leistungsaufnahme	Standby-Modus mit Netzwerkbetrieb	2,0 W
	Dauer im Standby-Modus mit Netzwerkbetrieb (WLAN)	10 min

# Technisches Datenblatt

Datenblatt für Haushaltswaschtrockner

In Übereinstimmung mit den geltenden Vorschriften zur Energieverbrauchskennzeichnung.

Die Sternchen „\*“ kennzeichnen Modellvarianten und können für Ziffern (0-9) oder Buchstaben (A-Z) stehen.

Samsung				
Modellbezeichnung		WD9*T98**** WD9*T95****	WD8*T98**** WD8*T88**** WD8*T95**** WD8*T85****	WD1*T*****
Energieeffizienzklasse				
A (höchste Effizienz) bis G (geringste Effizienz)		B	A	B
Energieverbrauch				
Waschen, Schleudern und Trocknen	kWh	7,29	5,44	8,50
Nur Waschen und Schleudern	kWh	1,17	1,04	1,37
Waschwirkungsklasse				
A (höchste Effizienz) bis G (geringste Effizienz)		A	A	A
Schleuderwirkungsklasse				
A (höchste Effizienz) bis G (geringste Effizienz)		A	A	A
Restfeuchtigkeit	%	44	44	44
Maximale Schleuderdrehzahl	U/min	1400	1400	1400
Füllmenge				
Waschen	kg	9,0	8,0	10,5
Trocknen	kg	6,0	5,0	6,0
Wasserverbrauch				
Waschen, Schleudern und Trocknen	Liter	126	112	147
Nur Waschen und Schleudern	Liter	54	48	63
Dauer des vollständigen Betriebszyklus				
Waschen, Schleudern und Trocknen	Minuten	749	684	898
Nur Waschen und Schleudern	Minuten	254	254	278
Die Informationen auf dem Etikett und dem Datenblatt beziehen sich auf folgende Programme	Abspülen	Baumwolle 60 °C + Intensiv		
	Trocknen	Trocknen Baumwolle		
Geschätzter Jahresverbrauch eines Vier-Personen-Haushalts, der diesen Waschtrockner immer zum Trocknen verwendet (200 Programme)				
Energieverbrauch	kWh/Jahr	1458	1088	1700
Wasserverbrauch	Liter	25200	22400	29400
Geschätzter Jahresverbrauch eines Vier-Personen-Haushalts, der diesen Waschtrockner nie zum Trocknen verwendet (200 Programme)				
Energieverbrauch	kWh/Jahr	234	208	274
Wasserverbrauch	Liter	10800	9600	12600
Geräuschpegel im Standardwaschgang mit 60 °C Baumwolle und dem Trockenprogramm für Baumwolle				
Waschen	dB (A) re 1 pW	52	52	52
Schleudern	dB (A) re 1 pW	73	73	73
Trocknen	dB (A) re 1 pW	62	62	62

Die Daten zum Energieverbrauch im Trockenprogramm wurden entsprechend der Norm EN50229 ermittelt.

Datenblatt für Haushaltswaschtrockner

In Übereinstimmung mit den geltenden Vorschriften zur Energieverbrauchskennzeichnung.

Die Sternchen „\*“ kennzeichnen Modellvarianten und können für Ziffern (0-9) oder Buchstaben (A-Z) stehen.

Samsung				
Modellbezeichnung		WD9*T7***** WD9*T6***** WD9*T5*****	WD8*T7*8*** WD8*T6*8*** WD8*T5*8*** WD8*T4*8*** WD8*T7*5*** WD8*T6*5*** WD8*T5*5*** WD8*T4*5***	WD8*T7*3*** WD8*T6*3*** WD8*T5*3*** WD8*T4*3*** WD8*T7*0*** WD8*T6*0*** WD8*T5*0*** WD8*T4*0***
Energieeffizienzklasse				
A (höchste Effizienz) bis G (geringste Effizienz)		B	B	B
Energieverbrauch				
Waschen, Schleudern und Trocknen	kWh	7,29	6,48	6,48
Nur Waschen und Schleudern	kWh	1,17	1,04	1,04
Waschwirkungsklasse				
A (höchste Effizienz) bis G (geringste Effizienz)		A	A	A
Schleuderwirkungsklasse				
A (höchste Effizienz) bis G (geringste Effizienz)		A	A	A
Restfeuchtigkeit	%	44	44	44
Maximale Schleuderdrehzahl	U/min	1400	1400	1400
Füllmenge				
Waschen	kg	9,0	8,0	8,0
Trocknen	kg	6,0	5,0	5,0
Wasserverbrauch				
Waschen, Schleudern und Trocknen	Liter	110	97	97
Nur Waschen und Schleudern	Liter	59	52	52
Dauer des vollständigen Betriebszyklus				
Waschen, Schleudern und Trocknen	Minuten	830	805	770
Nur Waschen und Schleudern	Minuten	285	285	285
Die Informationen auf dem Etikett und dem Datenblatt beziehen sich auf folgende Programme	Abspülen	Baumwolle 60 °C + Intensiv		
	Trocknen	Trocknen Baumwolle		
Geschätzter Jahresverbrauch eines Vier-Personen-Haushalts, der diesen Waschtrockner immer zum Trocknen verwendet (200 Programme)				
Energieverbrauch	kWh/Jahr	1458	1296	1296
Wasserverbrauch	Liter	22050	19420	19420
Geschätzter Jahresverbrauch eines Vier-Personen-Haushalts, der diesen Waschtrockner nie zum Trocknen verwendet (200 Programme)				
Energieverbrauch	kWh/Jahr	234	208	208
Wasserverbrauch	Liter	11700	10400	10400
Geräuschpegel im Standardwaschgang mit 60 °C Baumwolle und dem Trockenprogramm für Baumwolle				
Waschen	dB (A) re1 pW	54	54	54
Schleudern	dB (A) re1 pW	73	73	73
Trocknen	dB (A) re1 pW	59	59	59

Die Daten zum Energieverbrauch im Trockenprogramm wurden entsprechend der Norm EN50229 ermittelt.



Datenblatt für Haushaltswaschtrockner

**SAMSUNG**

In Übereinstimmung mit den geltenden Vorschriften zur Energieverbrauchskennzeichnung.

Die Sternchen „\*“ kennzeichnen Modellvarianten und können für Ziffern (0-9) oder Buchstaben (A-Z) stehen.

Samsung			
Modellbezeichnung		WD7*T*8**** WD7*T*5****	WD7*T*3**** WD7*T*0****
<b>Energieeffizienzklasse</b>			
A (höchste Effizienz) bis G (geringste Effizienz)		B	B
<b>Energieverbrauch</b>			
Waschen, Schleudern und Trocknen	kWh	5,67	5,67
Nur Waschen und Schleudern	kWh	0,91	0,91
<b>Waschwirkungsklasse</b>			
A (höchste Effizienz) bis G (geringste Effizienz)		A	A
<b>Schleuderwirkungsklasse</b>			
A (höchste Effizienz) bis G (geringste Effizienz)		A	A
Restfeuchtigkeit	%	44	44
Maximale Schleuderdrehzahl	U/min	1400	1400
<b>Füllmenge</b>			
Waschen	kg	7,0	7,0
Trocknen	kg	4,0	4,0
<b>Wasserverbrauch</b>			
Waschen, Schleudern und Trocknen	Liter	89	89
Nur Waschen und Schleudern	Liter	46	46
<b>Dauer des vollständigen Betriebszyklus</b>			
Waschen, Schleudern und Trocknen	Minuten	745	755
Nur Waschen und Schleudern	Minuten	285	285
Die Informationen auf dem Etikett und dem Datenblatt beziehen sich auf folgende Programme	Abspülen	Baumwolle 60 °C + Intensiv	
	Trocknen	Trocknen Baumwolle	
<b>Geschätzter Jahresverbrauch eines Vier-Personen-Haushalts, der diesen Waschtrockner immer zum Trocknen verwendet (200 Programme)</b>			
Energieverbrauch	kWh/Jahr	1134	1134
Wasserverbrauch	Liter	17725	17725
<b>Geschätzter Jahresverbrauch eines Vier-Personen-Haushalts, der diesen Waschtrockner nie zum Trocknen verwendet (200 Programme)</b>			
Energieverbrauch	kWh/Jahr	182	182
Wasserverbrauch	Liter	9100	9100
<b>Geräuschpegel im Standardwaschgang mit 60 °C Baumwolle und dem Trockenprogramm für Baumwolle</b>			
Waschen	dB (A) re 1 pW	54	54
Schleudern	dB (A) re 1 pW	73	73
Trocknen	dB (A) re 1 pW	59	59

Die Daten zum Energieverbrauch im Trockenprogramm wurden entsprechend der Norm EN50229 ermittelt.



DC68-04198B-00



# Wasmachine

Modellen: WD1\*T\*\*\*\*\* / WD9\*T\*\*\*\*\* / WD8\*T\*\*\*\*\* / WD7\*T\*\*\*\*\*

- Gefeliciteerd met uw nieuwe Samsung-wasmachine. Deze handleiding bevat belangrijke informatie over de installatie, het gebruik en het onderhoud van uw apparaat. Lees deze handleiding aandachtig door voordat u de wasmachine gebruikt, zodat u weet hoe u op veilige en efficiënte wijze gebruikmaakt van de uitgebreide mogelijkheden en functies van uw nieuwe wasmachine.
- Ga voor gedetailleerde instructies over het installeren en reinigen van de wasmachine naar de website van Samsung (<http://www.samsung.com>), ga hiervoor naar Support > Support Home en geef de modelnaam op. Of download en installeer de SmartThings-app op uw mobiele apparaat en open vervolgens de **HomeCare Wizard (Thuisgebruikwizard)** in SmartThings voor tips en instructies.
- De modelnaam van het product vindt u op het label dat is bijgesloten bij of bevestigd op het product.

## Wat is er meegeleverd

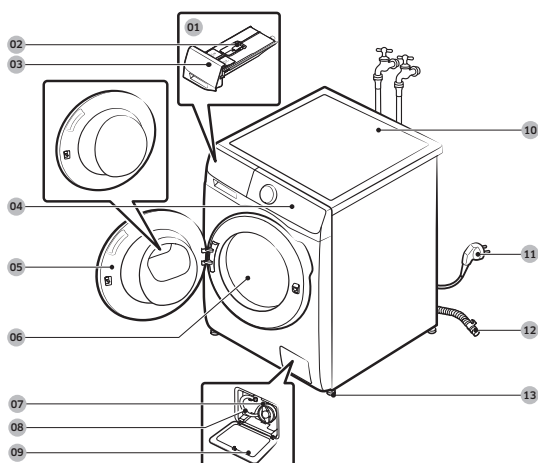

- 01 Automatische wasmiddeldosering
- 02 Vergrendeling
- 03 Wasmiddellade
- 04 Bedieningspaneel
- 05 Deur
- 06 Trommel
- 07 Vuilfilter
- 08 Noodafvoerslang
- 09 Filterklep
- 10 Bovenblad
- 11 Stroomstekker
- 12 Afvoerslang
- 13 Stelpoten



Steeksleutel



Boutdoppen



Slanggeleider



Koudwaterslang



Warmwaterslang

### **OPMERKING**

- Steeksleutel: voor het verwijderen van de transportbouten en het waterpas zetten van de wasmachine.
- Boutdoppen: voor het afdekken van de gaten na het verwijderen van de transportbouten. Het geleverde aantal boutdoppen (3 tot 6) is afhankelijk van het model.
- Slanggeleider: om de afvoerslang in de afvoerleiding of gootsteen te hangen.
- Koud-/warmwaterslang: voor het aanvoeren van water naar de wasmachine. (Warmwaterslang is alleen voor bepaalde modellen.)

# Veiligheidsinformatie

## Belangrijke veiligheidssymbolen

De betekenis van de pictogrammen en symbolen in deze gebruikershandleiding:

 **WAARSCHUWING**

Gevaar of onveilige handelingen die kunnen leiden tot ernstig persoonlijk letsel, de dood en/of schade aan eigendommen.

 **LET OP**

Gevaar of onveilige handelingen die kunnen leiden tot lichamelijk letsel en/of materiële schade.

 **OPMERKING**

Hiermee wordt aangegeven dat er risico op lichamelijk letsel of materiële schade bestaat.

 **Lees de instructies**

Deze waarschuwingstekens dienen om lichamelijk letsel bij uzelf en bij anderen te voorkomen.

Voer de aanwijzingen nauwgezet uit.

Bewaar deze handleiding na het lezen op een veilige plek voor naslagdoeleinden.

Lees alle instructies voordat u het apparaat in gebruik neemt.

Zoals geldt voor alle elektrische apparatuur met bewegende delen bestaat er een mogelijk gebruiksrisico. Om dit apparaat veilig te kunnen gebruiken, dient u vertrouwd te raken met de bediening en voorzichtig te zijn bij het gebruik ervan.

## Belangrijke veiligheidsvoorschriften

 **WAARSCHUWING**

Om de kans op brand, elektrische schokken of lichamelijk letsel bij het gebruik van het apparaat te verminderen, dient u deze algemene veiligheidsvoorschriften te volgen:

1. Dit apparaat is niet bedoeld voor gebruik door personen (met inbegrip van kinderen) met verminderde lichamelijke, zintuiglijke of geestelijke vermogens of gebrek aan ervaring en kennis, tenzij zij door een, voor hun veiligheid verantwoordelijke, persoon worden begeleid of zijn opgeleid in het gebruik van het apparaat.

2. **Voor gebruik in Europa:** Dit apparaat kan door kinderen vanaf 8 jaar en door personen met een verminderd fysiek, zintuiglijk of mentaal vermogen of gebrek aan ervaring en kennis worden gebruikt, mits zij onder toezicht staan of instructies hebben gekregen over het veilig gebruiken van het apparaat en zij begrijpen wat de eventuele risico's zijn. Kinderen mogen niet met het apparaat spelen. Reiniging en gebruikersonderhoud mogen niet zonder toezicht door kinderen worden uitgevoerd.
3. Kinderen mogen het apparaat uitsluitend onder toezicht gebruiken om te voorkomen dat ze ermee gaan spelen.
4. Als het netsnoer beschadigd is, dient het uit veiligheidsoverwegingen door de fabrikant, een onderhoudstechnicus of een vergelijkbaar bevoegde persoon te worden vervangen.
5. Gebruik de nieuwe slangen die bij het apparaat worden geleverd. Neem de oude slangen niet opnieuw in gebruik.
6. Bij apparaten met ventilatieopeningen in de basis mag een vloerkleed die openingen niet hinderen;
7. **Voor gebruik in Europa:** Houd kinderen jonger dan 3 jaar uit de buurt van het apparaat, tenzij ze voortdurend onder toezicht worden gehouden.
8. **LET OP:** Uit veiligheidsoverwegingen vanwege het onbedoeld resetten van de thermische beveiliging mag dit apparaat niet van stroom worden voorzien door middel van een extern schakelapparaat, zoals een tijdschakelaar, of worden aangesloten op een stroomcircuit dat regelmatig wordt in- en uitgeschakeld.
9. De droogtrommel mag niet worden gebruikt als industriële chemicaliën zijn gebruikt voor de reiniging.

10. Het pluizenfilter dient regelmatig te worden gereinigd, indien van toepassing.
11. Zorg ervoor dat er zich geen pluis ophoopt rond de droogtrommel. (niet van toepassing op alle apparaten die op de buitenlucht zijn aangesloten)
12. Er dient te worden gezorgd voor voldoende ventilatie om te voorkomen dat er gassen terugstromen in de kamer van andere apparaten die brandstoffen verbranden, waaronder open vuur.
13. Droog geen ongewassen kledingstukken in de wasdroger.
14. Voorwerpen die zijn verontreinigd met stoffen zoals bakolie, aceton, alcohol, benzine, kerosine, vlekkenverwijderaars, terpentijn, was en wasverwijderaars moeten worden gewassen in heet water met extra wasmiddel voordat ze worden gedroogd in de droogtrommel.
15. Items als schuimrubber (latex-schuim), douchemutsen, waterdicht textiel, items met een rubberen achterkant en kleding of kussens met een schuimrubberen vulling mogen niet in de droogtrommel worden gedroogd.
16. Wasverzachter en vergelijkbare producten moeten worden gebruikt volgens de aanwijzingen van de fabrikant van de wasverzachter.
17. Tijdens het laatste gedeelte van het droogprogramma wordt geen warmte afgegeven (koelprogramma) om ervoor te zorgen dat de kledingstukken worden afgeleverd op een temperatuur waarop ze niet kunnen worden beschadigd.
18. Verwijder alle voorwerpen uit zakken, zoals aanstekers en lucifers.
19. **WAARSCHUWING:** Stop nooit een wasdroger vóór het einde van het droogprogramma tenzij alle artikelen snel worden verwijderd en uitgehangen, zodat de warmte wordt afgevoerd.



20. De afvoerlucht mag niet worden afgevoerd via een kanaal dat ook wordt gebruikt voor uitlaatgassen van apparaten die gas of andere brandstoffen verbranden.
21. Het apparaat mag niet worden geïnstalleerd achter een deur die kan worden vergrendeld, een schuifdeur of een deur waarvan de scharnieren zich aan de andere kant bevinden dan die van de droogtrommel, op een manier die verhindert dat de deur van de droogtrommel volledig kan worden geopend.
22. **WAARSCHUWING:** Dit apparaat mag niet van stroom worden voorzien door middel van een extern schakelapparaat, zoals een tijdschakelaar, of worden aangesloten op een stroomcircuit dat regelmatig wordt in- en uitgeschakeld.
23. Dit apparaat is bestemd voor huishoudelijk gebruik en is niet geschikt voor gebruik als volgt:
  - personeelskeukens in winkels, kantoren en andere werkomgevingen;
  - boerderijen;
  - hotels, motels en soortgelijke woonomgevingen;
  - b&b- en soortgelijke omgevingen;
  - ruimtes voor openbaar gebruik in flatgebouwen of in wasserettes.

## Kritische installatiewaarschuwingen

### WAARSCHUWING

De installatie van dit apparaat moet worden verricht door een erkend installateur of servicebedrijf.

- Als dit niet gebeurt, kan dit elektrische schokken, brand, een explosie, problemen met het apparaat of lichamelijk letsel tot gevolg hebben.

Het apparaat is zwaar; houd hier bij het optillen rekening mee.

Sluit de voedingskabel stevig aan op een stopcontact dat aan de lokale elektrische specificaties voldoet. Gebruik dit stopcontact alleen voor dit apparaat en gebruik geen verlengsnoer.

- Als het stopcontact via een stroomverdeler wordt gedeeld met andere apparaten of als u een verlengsnoer gebruikt, kan dit leiden tot elektrische schokken of brand.
- Zorg ervoor dat de spanning, de frequentie en het vermogen overeenkomen met de productspecificaties. Als u dit niet doet, kan dit leiden tot elektrische schokken of brand.

Gebruik een droge doek om regelmatig de voedingsterminals en contactpunten te ontdoen van bijvoorbeeld stof en water.

- Trek de stekker uit het stopcontact en reinig deze met een droge doek.
- Als u dit niet doet, kan dit leiden tot elektrische schokken of brand.

Steek de stekker zo in het stopcontact dat het snoer naar beneden hangt.

- Wanneer u de stekker andersom in het stopcontact steekt, kunnen de stroomdraden in de kabel beschadigd raken. Dit kan leiden tot elektrische schokken of brand.

Houd al het verpakkingsmateriaal buiten het bereik van kinderen, aangezien dit gevaarlijk kan zijn.

- Als een kind een zak over het hoofd trekt, kan het stikken.

Wanneer het apparaat, de stekker of de voedingskabel is beschadigd, dient u contact op te nemen met het dichtstbijzijnde servicecentrum.

Dit apparaat moet goed geaard zijn.

Aard het apparaat niet aan een gasleiding, plastic waterleiding of telefoonlijn.

- Dit kan leiden tot elektrische schokken, brand, een explosie of problemen met het apparaat.
- Sluit de voedingskabel nooit aan op een stopcontact dat niet goed is geaard en zorg ervoor dat het stopcontact voldoet aan de lokale en nationale voorschriften.

Plaats dit apparaat niet bij een warmtebron of licht ontvlambare materialen.

Plaats dit apparaat niet in een ruimte waar veel vocht, olie of stof aanwezig is of waar het wordt blootgesteld aan direct zonlicht of water (regendruppels).

Plaats dit apparaat niet op een locatie die wordt blootgesteld aan lage temperaturen.

- Bij vorst kunnen er barsten in de leidingen ontstaan.

Plaats dit apparaat niet op een locatie waar gas kan vrijkomen.

- Dit kan leiden tot elektrische schokken of brand.

Gebruik geen transformator.

- Dit kan leiden tot elektrische schokken of brand.

Gebruik geen beschadigde stekker, beschadigde voedingskabel of los stopcontact.

- Dit kan leiden tot elektrische schokken of brand.

Trek niet aan de voedingskabel en buig deze niet te ver door.

Voorkom kinken en knopen in de voedingskabel.

Haak de voedingskabel niet achter een metalen voorwerp, plaats geen zware voorwerpen op de voedingskabel, steek de voedingskabel niet tussen twee voorwerpen en druk de voedingskabel niet in de ruimte achter het apparaat.

- Dit kan leiden tot elektrische schokken of brand.

Haal de stekker niet uit het stopcontact door aan de voedingskabel te trekken.

- Trek aan de stekker om de voedingskabel uit het stopcontact te halen.
- Als u dit niet doet, kan dit leiden tot elektrische schokken of brand.

Dit apparaat moet zo worden geplaatst dat de stekker, de watertoevoer en de afvoer eenvoudig toegankelijk zijn.

Na reparatie door een onbevoegde onderhoudsmonteur, door uzelf of na onprofessionele reparatie van het product, is Samsung niet aansprakelijk voor schade aan het product, letsel of overige problemen met de productveiligheid die zijn veroorzaakt door pogingen om het product te repareren zonder deze reparatie- en onderhoudsinstructies zorgvuldig te volgen. Schade aan het product vanwege een poging om het product door een andere persoon te laten repareren dan een Samsung-gecertificeerde onderhoudsmonteur valt niet onder de garantie.

## Installatiewaarschuwingen

### LET OP

Dit apparaat moet binnen het bereik van een stopcontact worden geplaatst.

- Wanneer u dit niet doet, bestaat het risico op elektrische schokken of brand door lekstroom.

Plaats het apparaat op een vlakke, harde ondergrond die het gewicht kan houden.

- Wanneer u dit niet doet, kan dit resulteren in abnormale trillingen, beweging, lawaai of problemen met het apparaat.

## Kritische gebruikswaarschuwingen

### WAARSCHUWING

Als het apparaat overstromt, sluit u de water- en stroomtoevoer af en neemt u contact op met het dichtstbijzijnde servicecentrum.

- Raak de stekker niet met natte handen aan.
- Dit zou tot elektrische schokken kunnen leiden.

Als u een vreemd geluid, brandlucht of rook waarneemt, haalt u onmiddellijk de stekker van de voedingskabel uit het stopcontact en neemt u contact op met het dichtstbijzijnde servicecentrum.

- Als u dit niet doet, kan dit leiden tot elektrische schokken of brand.

In het geval van een gaslek (zoals propaangas, lpg enz.) moet u de ruimte meteen ventileren en raakt u de stekker niet aan. Raak het apparaat of de voedingskabel niet aan.

- Gebruik geen ventilator.
- Een vonk kan een explosie of brand veroorzaken.

Verwijder de deurhandgreep van de wasmachine voordat u het apparaat afvoert.

- Als een kind in het apparaat opgesloten raakt, kan het stikken en als gevolg daarvan overlijden.

Zorg ervoor dat u het verpakkingsmateriaal (spons, piepschuim) onder op de wasmachine verwijdert voordat u het apparaat in gebruik neemt.

Was geen items die zijn verontreinigd met benzine, kerosine, wasbenzine, thinner, alcohol of andere licht ontvlambare of explosieve stoffen.

- Dit kan leiden tot elektrische schokken, brand of een explosie.

Open de wasmachinedeur nooit door de deur te forceren als het apparaat in bedrijf is (wassen op hoge temperatuur/drogen/centrifugeren).

- Water dat uit de wasmachine stroomt, kan brandwonden veroorzaken of resulteren in een gladde vloer. Dit kan letsel veroorzaken.
- Als u de deur forceert, kan dit leiden tot schade aan het apparaat of lichamelijk letsel.

Raak de stekker niet met natte handen aan.

- Als u dit wel doet, loopt u het risico op een elektrische schok.

Schakel het apparaat niet uit door de stekker van de voedingskabel uit het stopcontact te trekken terwijl het apparaat in bedrijf is.

- Wanneer u de stekker van de voedingskabel weer in het stopcontact steekt, kan er een vonk ontstaan die kan leiden tot elektrische schokken of brand.

Laat kinderen niet in of op het apparaat klimmen.

- Dit kan leiden tot elektrische schokken, brandwonden of letsel.

Steek niet uw hand of metalen voorwerpen onder de wasmachine terwijl deze in bedrijf is.

- Dit kan letsel veroorzaken.

Koppel het apparaat niet los door aan de voedingskabel te trekken. Pak de stekker altijd stevig beet en trek deze recht uit het stopcontact.

- Schade aan de voedingskabel kan kortsluiting, brand en/of elektrische schokken veroorzaken.

Probeer het apparaat niet zelf te repareren, te demonteren of aan te passen.

- Gebruik geen andere zekeringen (zoals koper en staal draad) dan de standaardzekering.
- Neem contact op met het dichtstbijzijnde servicecentrum wanneer het apparaat moet worden gerepareerd of opnieuw moet worden geïnstalleerd.
- Als u dit niet doet, kan dit resulteren in elektrische schokken, brand, problemen met het apparaat of lichamelijk letsel.

Wanneer de slang voor de watertoevoer loskomt van de kraan en het apparaat met water wordt overspoeld, trekt u de stekker van de voedingskabel uit het stopcontact.

- Als u dit niet doet, kan dit leiden tot elektrische schokken of brand.

Trek de stekker van de voedingskabel uit het stopcontact wanneer het apparaat gedurende langere tijd niet wordt gebruikt of tijdens een onweersbui.

- Als u dit niet doet, kan dit leiden tot elektrische schokken of brand.

Als er oneigenlijke stoffen of materiaal in het apparaat terechtkomen, haalt u de stekker van de voedingskabel uit het stopcontact en neemt u contact op met het servicecentrum van Samsung.

- Dit kan leiden tot elektrische schokken of brand.

Laat kinderen (of huisdieren) nooit op of in de wasmachine spelen. De deur van de wasmachine gaat van binnenuit niet gemakkelijk open en kinderen kunnen ernstig gewond raken wanneer ze opgesloten raken in de machine.

## Gebruikswaarschuwingen

### LET OP

Wanneer de wasmachine is verontreinigd met oneigenlijke stoffen of materiaal, bijvoorbeeld een reinigingsmiddel, stof of voedselresten, trekt u de stekker van de voedingskabel uit het stopcontact en reinigt u de wasmachine met een vochtige, zachte doek.

- Als u dit niet doet, kan dit leiden tot verkleuring, vervorming, schade of roestvorming.

Het glas aan de voorkant kan bij harde klappen breken. Houd hier rekening mee wanneer u de wasmachine gebruikt.

- Wanneer het glas breekt, kan dit leiden tot letsel.

Open de kraan langzaam als de wasmachine langdurig niet is gebruikt, na een storting in de watertoevoer of wanneer u de watertoevoerslang opnieuw aansluit.

- De luchtdruk in de watertoevoerslang of de waterleiding kan schade aan onderdelen van het apparaat of waterlekage veroorzaken.

Controleer of er problemen met de waterafvoer zijn als zich tijdens het wassen een afvoerfout voordoet.

- Als de wasmachine tijdens het gebruik overstroomt vanwege een afvoerprobleem, kan dit leiden tot elektrische schokken of brand.

Plaats het wasgoed zodanig in de wasmachine dat er geen items klem komen te zitten tussen de deur.

- Als het wasgoed tussen de deur klem komt te zitten, kan dit leiden tot schade aan het wasgoed of de wasmachine, of kan dit leiden tot een waterlekage.

Draai de watertoevoer dicht wanneer de wasmachine niet wordt gebruikt.

- Controleer of de schroeven op de bevestiging van de watertoevoerslang stevig zijn aangedraaid.

Controleer of het afdichtingsrubber en het glas aan de voorkant niet zijn verontreinigd met vreemd materiaal (bijvoorbeeld vuil, garen of haar).

- Als vreemd materiaal tussen de deur is gekomen of als de deur niet volledig is gesloten, kan dit leiden tot een waterlekage.

Open de waterkraan en controleer of de bevestiging van de watertoevoerslang stevig is aangedraaid en of er geen water lekt voordat u het apparaat in gebruik neemt.

- Als de schroeven van de bevestiging van de watertoevoerslang los zitten, kan dit leiden tot een waterlekage.

Het apparaat dat u hebt aangeschaft, is uitsluitend bedoeld voor huishoudelijk gebruik.

Gebruik voor zakelijke doeleinden wordt gezien als verkeerd gebruik van het apparaat. In dat geval komt de standaardgarantie van Samsung voor het apparaat te vervallen en kan Samsung niet verantwoordelijk worden gesteld voor storingen of schade als gevolg van verkeerd gebruik.

Ga niet op het apparaat staan en plaats geen voorwerpen (wasgoed, brandende kaarsen, brandende sigaretten, de vaat, chemicaliën, metalen voorwerpen enz.) op het apparaat.

- Dit kan dat leiden tot elektrische schokken, brand, problemen met het apparaat of lichamelijk letsel.

Spuut geen vluchtige stof zoals insecticide op het oppervlak van het apparaat.

- Deze stoffen zijn niet alleen schadelijk voor mensen, maar kunnen ook leiden tot elektrische schokken, brand of problemen met het apparaat.

Plaats geen voorwerpen in de buurt van de wasmachine die elektromagnetische velden genereren.

- Dit kan leiden tot letsel als gevolg van een defect.

Water dat tijdens een wasprogramma met hoge temperatuur of een droogprogramma wordt afgevoerd, is heet. Raak het water niet aan.

- Als u dit wel doet, kan dit leiden tot brandwonden of letsel.

De afvoertijd kan verschillen. Dit hangt af van de temperatuur van het water. Als de watertemperatuur te hoog is, begint het afvoerproces pas nadat het water is afgekoeld.

Was, centrifugeer of droog geen waterdichte zittingen, matten of kleding (\*), tenzij het apparaat over een speciaal wasprogramma voor dergelijke items beschikt.

(\*): Wollen beddengoed, regenhoezen, outdoorbodywarmers, skibroeken, slaapzakken, luierhoezen, trainingspakken en fiets-, motor- en autohoezen, enz.

- Was geen dikke of harde matten, zelfs als het waslabel is voorzien van een wasmachinepictogram. Dit kan leiden tot letsel of schade aan de wasmachine, muren, vloer of kleding als gevolg van abnormale trillingen.
- Was geen kleedjes of deurmatten met rubberbedekking. De rubberbedekking kan losraken of aan de binnenkant van de trommel blijven kleven. Dit kan storing als gevolg hebben, zoals een afvoerfout.

Gebruik de wasmachine niet wanneer de wasmiddellade is verwijderd.

- Dit kan leiden tot elektrische schokken of letsel als gevolg van een waterlekage.

Raak de binnenkant van de trommel niet aan tijdens of vlak na een droogprogramma. Deze is heet.

- Dit kan leiden tot brandwonden.

Het glas van de deur wordt heet tijdens het wassen en drogen. Raak het glas daarom niet aan.

Laat kinderen ook niet rond de wasmachine spelen of het glas van de deur aanraken.

- Dit kan leiden tot brandwonden.

Steek uw hand niet in de wasmiddellade.

- Dit kan leiden tot letsel aangezien uw hand klem kan komen te zitten in de wasmiddellade.

Verwijder de verdeler voor vloeibaar wasmiddel (indien van toepassing) wanneer u waspoeder gebruikt.

- Als u dat niet doet, kan water door de voorkant van de wasmiddellade lekken.

Stop geen andere voorwerpen (zoals schoenen, voedselafval of dieren) behalve wasgoed in de wasmachine.

- Als u dit wel doet, kan dit vanwege de abnormale trillingen leiden tot schade aan de wasmachine of letsel en overlijden in het geval van een dier.

Druk niet op de toetsen met scherpe voorwerpen zoals spelden, messen, nagels, enz.

- Dit kan leiden tot elektrische schokken of letsel.

Was geen items die zijn verontreinigd met olie, crème of lotion, zoals vaak aangetroffen in schoonheids- of massagesalons.

- Hierdoor kan het afdichtingsrubber vervormen, wat kan leiden tot een waterlekage.

Laat geen metalen voorwerpen, zoals veiligheidsspelden, haarspelden of bleekmiddelen gedurende langere tijd in de trommel liggen.

- Hierdoor kan de trommel gaan roesten.
- Bij roestvorming op het oppervlak van de trommel, gebruikt u een spons met een (neutraal) reinigingsmiddel om het oppervlak schoon te maken. Gebruik nooit een metalen borstel.

Gebruik nooit een chemische reinigingsmiddel rechtstreeks op het apparaat en was, spoel of centrifugeer geen wasgoed dat is verontreinigd met een chemisch reinigingsmiddel.

- Door de hitte kan de olie gaan oxideren, waardoor spontane zelfontbranding of ontsteking kan optreden.

Gebruik geen water van koel-/verwarmingsapparaten.

- Dit kan leiden tot problemen met de wasmachine.

Gebruik geen natuurlijke handzeep voor de wasmachine.

- Als de zeep hard wordt en zich ophoopt in de wasmachine, kan dit leiden tot problemen met het apparaat, verkleuring, roestvorming of nare geurtjes.

Stop sokken en beha's in een waszak en was ze mee met het andere wasgoed.

Was geen grote items, zoals beddengoed, in de waszak.

- Wanneer u dit wel doet, kan er door abnormale trillingen letsel ontstaan.

Gebruik geen niet-biologisch afbreekbare reinigingsmiddelen.

- Als deze middelen zich in de wasmachine ophopen, kan dit leiden tot een waterlekage.

Controleer altijd of de zakken van alle kledingstukken leeg zijn voordat u ze wast.

- Harde, scherpe voorwerpen zoals munten, veiligheidsspelden, spijkers, schroeven of stenen kunnen ernstige schade aan het apparaat toebrengen.

Was geen kleding met grote gespen, knopen of andere zware metalen voorwerpen.

Sorteer het wasgoed op kleur op basis van kleurechtheid en kies het aanbevolen programma, de aanbevolen watertemperatuur en extra functies.

- Dit kan leiden tot verkleuring of beschadiging van het textiel.

Zorg ervoor dat kinderen geen vingers tussen de deur hebben als u deze sluit.

- Er bestaat anders gevaar op letsel.

Om geurtjes en schimmel te voorkomen, laat u na een wasprogramma de deur van de trommel openstaan om te drogen.

Om kalkaanslag te voorkomen, laat u de wasmiddellade na een wasprogramma openstaan en droogt u de binnenkant ervan.

## Kritische reinigingswaarschuwingen

### WAARSCHUWING

Maak het product niet schoon door rechtstreeks water op het product te sproeien.

Gebruik geen reinigingsmiddelen op basis van sterke zuren.

Gebruik geen wasbenzine, verdunner of alcohol om het apparaat te reinigen.

- Dit kan leiden tot verkleuring, vervorming, schade, elektrische schokken of brand.

Haal de stekker van het apparaat uit het stopcontact voordat u het apparaat reinigt of onderhoudswerkzaamheden verricht.

- Als u dit niet doet, kan dit leiden tot elektrische schokken of brand.

## Instructies over de AEEA-richtlijn



### Correcte verwijdering van dit product (elektrische & elektronische afvalapparatuur)

(Van toepassing in landen waar afval gescheiden wordt ingezameld)

Dit merkteken op het product, de accessoires of het informatiemateriaal duidt erop dat het product en zijn elektronische accessoires (bv. lader, headset, USB-kabel) niet met ander huishoudelijk afval verwijderd mogen worden aan het einde van hun gebruiksduur. Om mogelijke schade aan het milieu of de menselijke gezondheid door ongecontroleerde afvalverwijdering te voorkomen, moet u deze artikelen van andere soorten afval scheiden en op een verantwoorde manier recyclen, zodat het duurzame hergebruik van materiaalbronnen wordt bevorderd.

Huishoudelijke gebruikers moeten contact opnemen met de winkel waar ze dit product hebben gekocht of met de gemeente waar ze wonen om te vernemen waar en hoe ze deze artikelen milieuvriendelijk kunnen laten recyclen.

Zakelijke gebruikers moeten contact opnemen met hun leverancier en de algemene voorwaarden van de koopovereenkomst nalezen. Dit product en zijn elektronische accessoires mogen niet met ander bedrijfsafval voor verwijdering worden gemengd.

Ga naar onze duurzaamheidspagina via [www.samsung.com](http://www.samsung.com) voor informatie over de milieuverbindenissen en wettelijke verplichtingen voor producten (b.v. REACH, WEEE of batterijen) van Samsung.



## Verklaring van conformiteit

Samsung verklaart hierbij dat deze radioapparatuur voldoet aan Richtlijn 2014/53/EU en de relevante wettelijke vereisten in het Verenigd Koninkrijk. De volledige tekst van deze EU-conformiteitsverklaring en VK-conformiteitsverklaring is beschikbaar op het volgende internetadres: De officiële Verklaring van conformiteit vindt u op <http://www.samsung.com>. Ga hiervoor naar Support > Support Home en geef de modelnaam op.



Maximaal radiofrequent vermogen Wi-Fi: 20 dBm bij 2,412 GHz–2,472 GHz

## Wi-Fi inschakelen (alleen voor netwerkmodellen)

Door de Wi-Fi in te schakelen wordt meer energie verbruikt. In een omgeving waar de Wi-Fi regelmatig wordt ingeschakeld kan het werkelijke energieverbruik hoger zijn dan de waarden in het gedeelte van het specificatieblad.

1. Houd  ingedrukt om de wasmachine aan te zetten.
2. Houd  ingedrukt.
  - 2-1. De wasmachine gaat in de AP-modus en zoekt verbinding met uw smartphone.
  - 2-2. Tik op  om uw wasmachine te verifiëren.
  - 2-3. Zodra het verificatieproces voltooid is, is uw wasmachine verbonden met de app.

### OPMERKING

Houd  3 seconden ingedrukt om naar het menu **Systeemfuncties** te gaan, draai aan de Navigatieknop om Wi-Fi te selecteren en tik op  om het uit te schakelen.



# Installatie

Volg deze instructies nauwkeurig op zodat de wasmachine naar behoren wordt geïnstalleerd en ongelukken bij het doen van de was worden voorkomen.

## Installatievereisten

### Elektrische toevoer en aarding

Gebruik een aparte groep die uitsluitend voor de wasmachine wordt gebruikt.

Om ervoor te zorgen dat de wasmachine goed is geaard, is deze voorzien van een voedingskabel met een geaarde stekker voor gebruik in een correct aangesloten en geaard stopcontact.

Raadpleeg een gekwalificeerde elektricien of onderhoudsmonteur als u twijfelt over de aarding.

Pas de meegeleverde stekker niet aan. Als deze niet in het stopcontact past, roept u de hulp van een gekwalificeerde elektricien in om een geschikt stopcontact te installeren.

#### WAARSCHUWING

- Gebruik GEEN verlengsnoer.
- Gebruik alleen de voedingskabel die bij de wasmachine is geleverd.
- Sluit de aarddraad NOOIT aan op plastic buizen, gasleidingen of leidingen voor warm water.
- Onjuist aangesloten aardegeleiders kunnen voor elektrische schokken zorgen.

### Watertoevoer

Een goede waterdruk voor deze wasmachine ligt tussen de 50 kPa en 800 kPa. Met een waterdruk van minder dan 50 kPa sluit de waterklep mogelijk niet volledig of het kan langer duren om de trommel met water te vullen, waardoor de wasmachine uitschakelt. De waterkraan moet zich binnen 120 cm van de achterkant van de wasmachine bevinden om te zorgen dat de bijgeleverde toevoerslangen de wasmachine kunnen bereiken.

Zo vermindert u de kans op lekken:

- Zorg dat de waterkranen gemakkelijk bereikbaar zijn.
- Draai de kranen dicht wanneer de wasmachine niet wordt gebruikt.
- Controleer regelmatig op lekken bij de bevestigingen van de watertoevoerslangen.

#### LET OP

Controleer alle aansluitingen bij de waterklep en kranen op lekken voordat u de wasmachine voor het eerst gebruikt.

### Afvoer

Samsung raadt een standpijphoogte van 60-90 cm aan. De afvoerslang moet middels de slangklem met de standpijp worden verbonden en de standpijp moet de afvoerslang volledig omgeven.



## Ondergrond

Voor het beste resultaat moet de wasmachine op een stevige vloer worden geplaatst. Houten vloeren moeten mogelijk worden verstevigd om vibratie beperkt te houden en onevenwichtige ladingen tegen te gaan. Vloerbedekking en zachte tegelvloeren bieden onvoldoende weerstand tegen trillingen en de wasmachine kan zich mogelijk verplaatsen tijdens het centrifugeren.

### LET OP

Plaats de wasmachine NOOIT op een verhoging of zwakke ondergrond.

## Watertemperatuur

Plaats de wasmachine niet op plekken waar het water kan bevriezen. De wasmachine bevat altijd wat water in de toevoerkraan, pomp en slangen. IJs in de leidingen kan schade veroorzaken aan de drijfriemen, de pomp en andere onderdelen van de wasmachine.

## Installatie in een nis

Minimale ruimte voor een stabiele werking:

- Zijkanten: 25 mm, bovenkant: 25 mm, achterkant: 50 mm, voorkant: 550 mm

Als de wasmachine in dezelfde ruimte als een droger wordt geïnstalleerd, is aan de voorkant een ruimte nodig van minimaal 550 mm voor ventilatie. De wasmachine alleen heeft geen specifieke ventilatieruimte nodig.

# Stap-voor-stap installatie

## STAP 1 Selecteer een locatie

Locatievereisten:

- Zorg voor een solide, vlakke ondergrond zonder vloerbedekking of andere ventilatiebelemmeringen
- Geen direct zonlicht
- Voldoende ruimte voor ventilatie en snoeren
- De omgevingstemperatuur dient altijd boven het vriespunt (0 °C) te liggen
- Niet in de buurt van een warmtebron

### OPMERKING

- Stabiliteit heeft de hoogste prioriteit om overmatige trillingen tijdens het gebruik van de wasmachine te voorkomen.
- Installeer uw wasmachine op een stevige en vlakke vloer.
- Installeer uw wasmachine niet op een zachte vloer of vloerbedekking.
- Als u de wasmachine op een houten vloer installeert, bevestig dan een waterdicht houten paneel (met een minimale dikte van 1,18 in./30 mm) op de vloer. We raden u ook aan de wasmachine op de hoek van de houten vloer te installeren.



## STAP 2 Verwijder de transportbouten

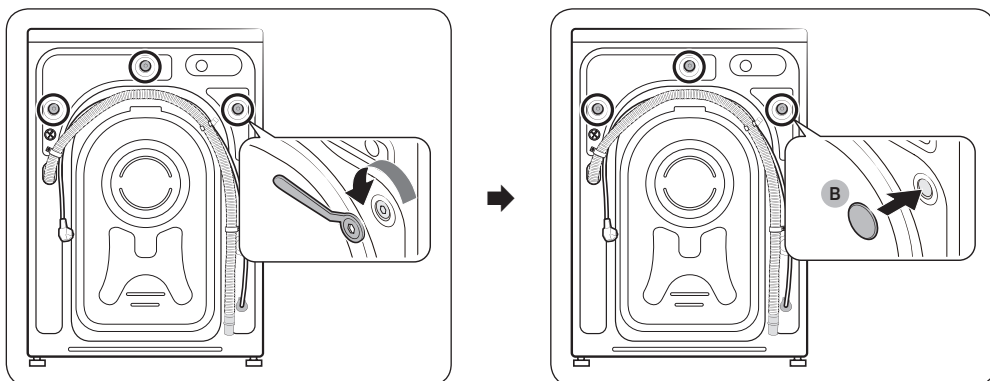

1. Haal het product uit de verpakking en verwijder alle transportbouten.
2. Plaats de **boutdoppen (B)** in de gaten (omcirkeld op de afbeelding).

### **OPMERKING**

Het aantal transportbouten kan afwijken, afhankelijk van het model.

### **WAARSCHUWING**

- Dek de gaten af met boutdoppen na het verwijderen van de transportbouten om letsel te voorkomen. Verplaats de wasmachine niet als de transportbouten niet geplaatst zijn. Monteer de transportbouten voordat u de wasmachine naar een andere locatie verplaatst. Bewaar de transportbouten op een veilige plaats voor later gebruik.
- De verpakkingsmaterialen kunnen gevaarlijk zijn voor kinderen. Werp alle verpakkingsmateriaal (plastic zakken, piepschuim, enzovoort) weg buiten het bereik van kinderen.

## STAP 3 Pas de stelpoten aan

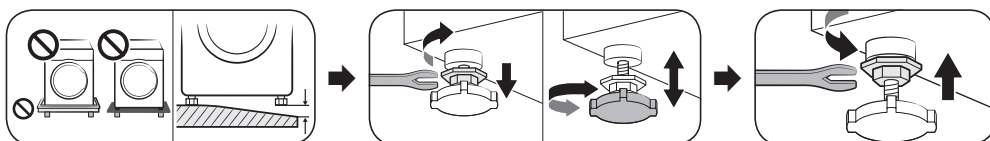

Pas de stelpoten aan om de wasmachine waterpas te zetten. Wanneer de wasmachine waterpas staat, draait u de moeren vast met een steeksleutel.

### **LET OP**

Zorg ervoor dat alle stelpoten op het vloeroppervlak geplaatst zijn om te voorkomen dat de wasmachine zich verplaatst of lawaai maakt vanwege trillingen. Controleer vervolgens of de wasmachine heen en weer schudt. Wanneer de wasmachine niet schudt, draait u de moeren vast.

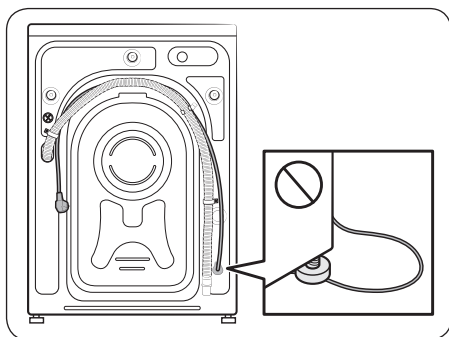

**⚠ LET OP**

Zorg er bij de installatie van het product voor dat de stelpoten niet op de voedingskabel drukken.

**STAP 4 Sluit de waterslang aan**

**📖 OPMERKING**

Deze instructies zijn voor een waterkraan met schroefdraad. Ga naar de website op de kaft van deze handleiding en bekijk de webhandleiding voor gedetailleerde instructies of voor het aansluiten van de waterslang op een waterkraan zonder schroefdraad.

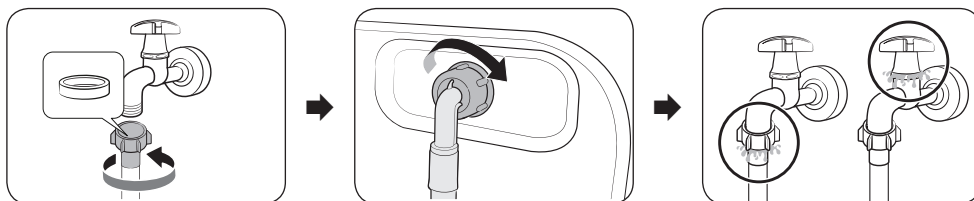

1. Sluit de waterslang aan op de waterkraan en draai hem rechtsom om vast te zetten.

**⚠ LET OP**

Controleer voordat u de waterslang aansluit of er een rubberen ring in de slangaansluiting zit. Gebruik de slang niet als de ring beschadigd is of ontbreekt.

2. Sluit het andere uiteinde van de waterslang aan op de toevoerklep aan de achterzijde van de wasmachine. Draai het rechtsom om vast te zetten.
3. Open langzaam de waterkraan en controleer of de aansluitingen lekken vertonen. Wanneer er water lekt, herhaalt u stap 1 en 2.

**⚠ WAARSCHUWING**

Stop de wasmachine als er water lekt en haal de stekker uit het stopcontact. Neem vervolgens contact op met het plaatselijke Samsung-servicecentrum wanneer het een lek in de waterslang betreft, of neem contact op met een loodgieter wanneer het een lekkende kraan betreft. Dit zou namelijk tot elektrische schokken kunnen leiden.

**⚠ LET OP**

Oefen geen kracht uit op de slang en rek deze niet uit. Als de slang te kort is, kunt u een langere hogedrukslang gebruiken.

## STAP 5 Plaats de afvoerslang

De afvoerslang kan op drie manieren worden gepositioneerd:

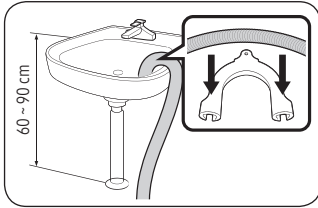

Over de rand van de gootsteen

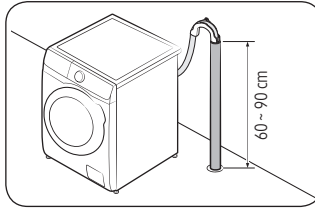

In een afvoerbuis

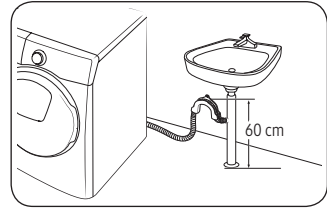

In een aftakking van de afvoer in de gootsteen

### ⚠ LET OP

Verwijder de dop op aftakking van de afvoer in de gootsteen voordat u de afvoerleiding erop aansluit.

## STAP 6 Inschakelen

Steek de stekker in een stopcontact dat is beschermd door een zekering of aardlekschakelaar. Houd vervolgens  3 seconden ingedrukt om de wasmachine aan te zetten.



## Kalibratie uitvoeren

- De initiële instelling omvat de kalibratieprocedure na de selectie van de taal. U moet de kalibratie uitvoeren voordat u de wasmachine gaat gebruiken.
- Leeg de trommel en tik vervolgens op om de kalibratie te beginnen.
- Wanneer de kalibratie voltooid is, wordt de machine automatisch uit- en weer aangezet.
- Als u de kalibratie opnieuw wilt voeren, houdt u ingedrukt om naar de Systeemfuncties te gaan en selecteert u Kalibratie.

## Automatische wasmiddeldosering

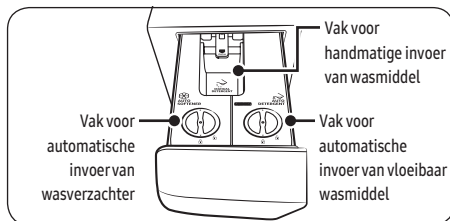

### LET OP

- Zorg ervoor dat u de wasmiddellade leegt voordat de wasmachine verplaatst wordt.
- Doe geen wasmiddel in de lade als de vakken voor wasmiddel en wasverzachter niet zijn geplaatst.
- De wasmachine stopt als u de wasmiddellade opent terwijl er water wordt aangevoerd.

### OPMERKING

- Het bericht 'Wasmiddellade is open' wordt weergegeven als de wasmiddellade niet volledig is gesloten. Sluit de wasmiddellade voordat u de wasmachine aanzet.
- Als het bericht 'Voeg wasmiddel toe', 'Voeg wasverzachter toe' of 'Voeg wasmiddel en wasverzachter toe' wordt weergegeven, vult u het desbetreffende vak.
- Wasmiddel en wasverzachter worden niet automatisch toegevoegd in het programma Wol. U moet handmatig het invoerniveau van wasmiddel en wasverzachter instellen om wasmiddel en wasverzachter in het programma Wol toe te voegen.
- Zorg dat wasmiddel en wasverzachter niet boven de maximumlijn uitkomen bij het toevoegen.
- Het kan lastig zijn om de wasmiddellade met alleen uw vingertoppen te openen. Grijp de handgreep van de wasmiddellade stevig vast met uw hand en trek om hem te openen.
- Duw de wasmiddellade volledig naar binnen om hem te sluiten. U hoort een klik wanneer de lade goed is gesloten.



## De invoerhoeveelheid wasmiddel/wasverzachter instellen

Volg deze instructies om de hoeveelheid wasmiddel/wasverzachter in te stellen die automatisch wordt toegevoegd.

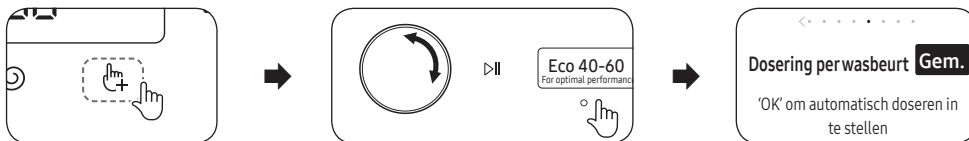

1. Tik op .
2. Draai de Navigatieknop om **Dosering per wasbeurt** of **Dosering per spoelbeurt** te selecteren.
  - **Dosering per wasbeurt:** U kunt de in te voeren hoeveelheid wasmiddel selecteren.
  - **Dosering per spoelbeurt:** U kunt de in te voeren hoeveelheid wasverzachter selecteren.
3. Tik op **O** om de instelling te wijzigen.
  - De standaardinstelling is Gem. (Gemiddeld).
  - U kunt kiezen uit Gem., Hoog, Uit of Laag.

## De hardheid van water en wasverzachterconcentratie instellen

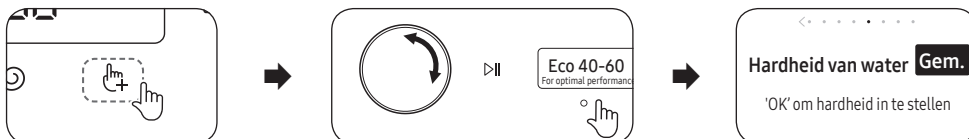

1. Houd gedurende 3 seconden ingedrukt.
2. Draai de Navigatieknop om **Hardheid van water** of **Wasverzachter** te selecteren.
3. Tik op **O** om de instelling te wijzigen.
  - De standaardinstelling voor hardheid van water is Gem. (Gemiddeld) en u kunt kiezen uit Gem., Hard of Zacht.
  - De standaardinstelling voor wasverzachterconcentratie is 1x en u kunt kiezen uit 1x, 2x of 3x.

### **OPMERKING**

De hoeveelheid toegevoegde wasverzachter wordt kleiner als u de concentratie op 2x of 3x instelt.

# Bediening

Raadpleeg het geleverde instructieblad voor gedetailleerde informatie over het gebruik van de wasmachine. (Handleiding voor wasmachine)

## Lijst met programma's en opties

### Programma

Eco 40-60	AI Wash	Katoen	15' kort programma
Super Speed	Intens koud	Synthetisch	Fijne was
Handdoeken	Beddengoed	Overhemden	Hygiënisch stomen
Wol	Outdoor	Sportkleding	Gekleurde was
Stille was	Gemengde was	Bewolkte dag	Spoelen+Centrifugeren
Afvoeren/centrifugeren	Wassen + drogen	Katoen drogen	Synthetisch drogen
Air Wash	Trommelreiniging +	Trommelreiniging	

- **Trommelreiniging +/Trommelreiniging**

Gebruik geen reinigingsmiddelen voor het reinigen van de trommel. Chemische resten in de trommel kunnen het wasgoed of de trommel van de wasmachine beschadigen.

- Trommelreiniging +: alleen modellen WD\*\*T9\*\*\*\*, WD\*\*T8\*\*\*\*, WD\*\*T7\*\*\*\* en WD\*\*T6\*\*\*\*
- Trommelreiniging: alleen modellen WD\*\*T5\*\*\*\*

- **Super Speed:** alleen modellen WD\*\*T9\*\*\*\*, WD\*\*T8\*\*\*\*, WD\*\*T7\*\*\*\* en WD\*\*T6\*\*\*\*
- **Gemengde was:** alleen modellen WD\*\*T5\*\*\*\*
- **AI Wash:** alleen modellen WD\*\*T9\*\*\*\* en WD\*\*T93\*\*\*\*

### Extra functies

Tik op  om een van de volgende opties te selecteren.

Droog	QuickDrive	Voorwas	Bubble Soak
Intensief	Dosering per wasbeurt	Dosering per spoelbeurt	Mijn programma's
Uitgesteld einde	Kinderslot		

- **Kinderslot:** Tik op **O** om alle knoppen te vergrendelen behalve de -knop.
- **QuickDrive:** alleen modellen WD\*\*T8\*\*\*\* en WD\*\*T7\*\*\*\*

### Systeemfuncties

Houd  3 seconden ingedrukt om naar het menu met systeemfuncties te gaan en de volgende opties te wijzigen.

Hardheid van water	Wasverzachter	AI-patroon	Alarm
Kalibratie	Wifi	Taal	Resetten naar fabriekinstellingen

- **Smart Control:** Schakel Smart Control in om bediening van uw apparaat in te schakelen.



## AddWash (alleen bepaalde modellen)

Als u wasgoed wilt toevoegen nadat het wasprogramma is gestart, gebruikt u de AddWash-deur.

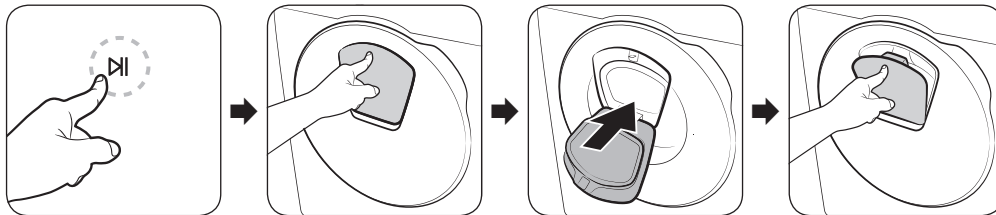

1. Tik op om het wasprogramma te stoppen.
2. Druk op het bovenste deel van de AddWash-deur om de deur te ontgrendelen. Wanneer u er op drukt, gaat de deur iets naar binnen en dan open.
3. Open de AddWash-deur helemaal en doe meer wasgoed via de AddWash-deur in de trommel.
4. Til de AddWash-deur weer op z'n plek en vergrendel de deur dan door op het bovenste deel van de deur te drukken tot u een klikgeluid hoort. Tik vervolgens opnieuw op om het wasprogramma te hervatten.

### **OPMERKING**

Het water in de trommel lekt niet als de AddWash-deur goed wordt gesloten. Rond de AddWash-deur kunnen waterdruppels ontstaan, maar er lekt geen water uit de trommel. Dit is normaal.

### **De AddWash-deur gaat niet open en de melding 'DDC' verschijnt.**

Deze melding wordt weergegeven als u de AddWash-deur probeert te openen terwijl de machine in bedrijf is. De machine detecteert dat de AddWash-deur een beetje open staat en stopt het programma om veiligheidsredenen.

Sluit in dat geval de AddWash-deur en druk dan op om het programma te hervatten.

### **Wanneer kan ik de AddWash-deur niet openen?**

U kunt de AddWash-deur niet openen:

- als de interne temperatuur hoger is dan 50 °C.
- tijdens een trommelreiniging zoals **Trommelreiniging +**. Bij deze programma's is geen wasgoed aanwezig in de trommel.

### **LET OP**

Probeer de AddWash-deur niet te openen tijdens het droog- of kookproces. Er kan hete stoom uitlekken.



## SmartThings

---

### Wifi-verbinding

Ga op uw smartphone of tablet naar **Settings (Instellingen)**, schakel de draadloze verbinding in en selecteer een AP (Access Point; toegangspunt).

- Dit apparaat biedt ondersteuning voor 2,4 GHz Wifi-protocollen.

### Downloaden

Op een app-markt (Google Play Store, Apple App Store, Samsung Galaxy Apps) vindt u de SmartThings app met de zoekterm "SmartThings". Download en installeer de app op uw apparaat.



#### OPMERKING

De app kan zonder voorafgaande kennisgeving worden gewijzigd voor verbeterde prestaties.

### Aanmelden

U moet eerst inloggen op SmartThings met uw Samsung-account. Als u een nieuwe Samsung-account wilt maken, volgt u de instructies in de app. U hebt geen aparte app nodig om een account te maken.



#### OPMERKING

Als u een Samsung-account hebt, gebruikt u het account om u aan te melden. Een gebruiker met een geregistreerde Samsung-smartphone of -tablet wordt automatisch aangemeld.

### Uw apparaat registreren voor SmartThings

1. Zorg ervoor dat u verbinding met een draadloos netwerk hebt op uw smartphone of tablet. Als dit niet het geval is, gaat u naar **Settings (Instellingen)**, schakelt u de draadloze verbinding in en selecteert u een AP (Access Point; toegangspunt).
2. Open **SmartThings** op uw smartphone of tablet.
3. Als het bericht 'A new device is found. (Er is een nieuw apparaat gevonden.)' wordt weergegeven, selecteert u **Add (Toevoegen)**.
4. Als er geen bericht wordt weergegeven, selecteert u **+** en selecteert u uw apparaat in de lijst met beschikbare apparaten. Als uw apparaat niet wordt vermeld, selecteert u **Device Type (Apparaattype) > Specific Device Model (Specifiek apparaatmodel)** en voegt u het apparaat handmatig toe.
5. U kunt uw apparaat als volgt registreren in de SmartThings-app.
  - a. Voeg uw apparaat toe aan SmartThings. Zorg ervoor dat uw apparaat is verbonden met SmartThings.
  - b. Wanneer de registratie is voltooid, wordt het apparaat op uw smartphone of tablet weergegeven.

## Smart Control

---

Nadat u uw product met SmartThings heeft verbonden, kunt u het apparaat op afstand bedienen.

Nadat u de was in de machine hebt geladen en de deur heeft gesloten, tikt u op **Smart Control** om uw wasmachine eenvoudig te bedienen. U kunt spoel-, centrifugeer- en droogprogramma's toevoegen met de SmartThings app.



# Onderhoud

Ga naar de website op de kaft van deze handleiding en bekijk de webhandleiding voor instructies over het reinigen van de wasmachine.

## Reinigen

### Noodafvoer

Bij stroomuitval dient u het water in de trommel af te voeren voordat u de het wasgoed eruit haalt.

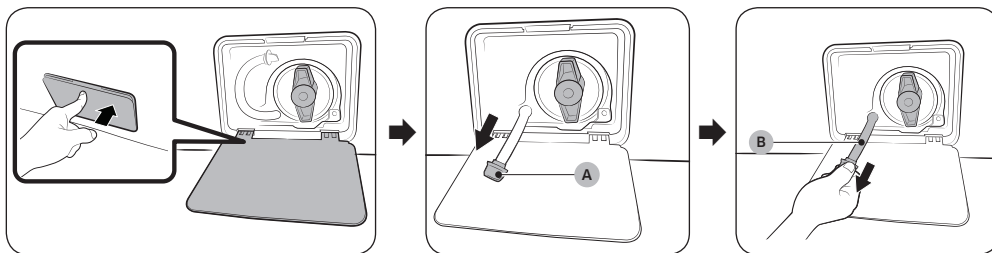

1. Schakel de wasmachine uit en haal de stekker uit het stopcontact.
2. Druk voorzichtig op de bovenkant van de **filterklep** om deze te openen.
3. Plaats een ruime, lege opvangbak rond de klep en trek de noodafvoerslang naar de opvangbak toe terwijl u de **dop van de slang (A)** vasthoudt.
4. Open de dop van de slang en laat het water vanuit de **noodafvoerslang (B)** in de opvangbak stromen.
5. Sluit de dop na afloop weer en plaats de slang weer terug. Sluit vervolgens de filterklep.

### **OPMERKING**

Gebruik een ruime opvangbak, want de hoeveelheid water in de trommel kan meer zijn dan gedacht.

## Vuilfilter

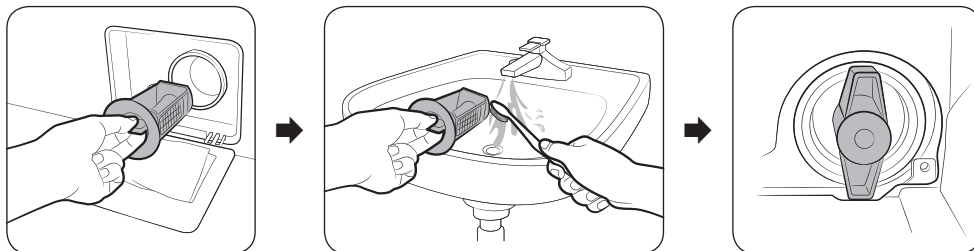

1. Schakel de wasmachine uit en haal de stekker uit het stopcontact.
2. Voer het resterende water in de trommel af. (Raadpleeg het gedeelte **Noodafvoer** voor details.)
3. Druk voorzichtig op de bovenkant van de **filterklep** om deze te openen.
4. Draai de vuilfilterknop naar links en voer het resterende water af.
5. Reinig het vuilfilter met een zachte borstel. Zorg dat ook het wielje van de afvoerpomp in het filter schoon is.
6. Plaats het vuilfilter terug en draai de filterknop naar rechts.

## AddWash-deur

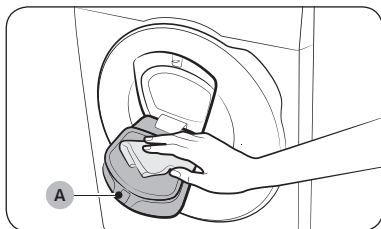

1. Open de AddWash-deur.
2. Reinig de AddWash-deur met een vochtige doek.
  - Gebruik geen reinigingsmiddelen. Er kan dan verkleuring optreden.
  - Reinig de rubberen pakking en het **vergrendelingsmechanisme (A)** voorzichtig.
  - Stof de deur en het gebied eromheen regelmatig af.
3. Veeg de AddWash-deur schoon en sluit de deur totdat u een klikgeluid hoort.

# Problemen oplossen

Als er een probleem is, kijk dan naar het informatiebericht op het lcd-scherm en volg de instructies op het scherm.  
Als het probleem aanhoudt, neemt u contact op met het servicecentrum.

## Punten om te controleren

Als er zich een probleem met de wasmachine voordoet, raadpleeg dan eerst de onderstaande tabel en probeer deze suggesties.

Probleem	Actie
Start niet.	<ul style="list-style-type: none"><li>Controleer of de stekker in het stopcontact zit.</li><li>Zorg dat de deur goed is gesloten.</li><li>Controleer of de waterkranen open staan.</li><li>Tik op ▷   om de wasmachine te starten.</li><li>Controleer of het kinderslot niet is geactiveerd.</li><li>Voordat de wasmachine met water wordt gevuld, hoort u enkele klikken terwijl de deurvergrendeling wordt gecontroleerd en er even wat water wordt weggepompt.</li><li>Controleer de zekering of reset de aardlekschakelaar.</li><li>Controleer of de stroomvoorziening goed is.</li><li>Lage stroomspanning gedetecteerd.<ul style="list-style-type: none"><li>Controleer of de voedingskabel is aangesloten.</li></ul></li><li>Zorg dat het wasgoed niet klem komt te zitten tussen de rand van de wasmachine en de deur.</li><li>De melding 'DDC' wordt weergegeven als u de AddWash-deur opent zonder op ▷   te tikken. Als dit gebeurt, doet u het volgende:</li><li>Druk op de AddWash-deur om deze goed te sluiten. Tik vervolgens op ▷   en probeer het nogmaals.</li><li>Als u wasgoed toe wilt voegen, opent u de AddWash-deur, voegt het wasgoed toe en sluit de AddWash-deur volledig. Tik vervolgens op ▷   om het programma te hervatten.</li></ul>
De watertoevoer is onvoldoende of er is geen watertoevoer.	<ul style="list-style-type: none"><li>Draai de waterkraan helemaal open.</li><li>Zorg dat de deur goed is gesloten.</li><li>Controleer of de watertoevoerslang niet bevroren is.</li><li>Controleer of de watertoevoerslang niet geknikt of verstopt is.</li><li>Controleer of er voldoende waterdruk is.</li><li>Controleer of de koudwaterkraan en de warmwaterkraan goed zijn aangesloten.</li><li>Reinig het gaasfilter omdat het wellicht verstopt is.</li></ul>
Na een programma blijven er wasmiddelresten in het wasmiddellade.	<ul style="list-style-type: none"><li>Controleer of de wasmachine met voldoende waterdruk werkt.</li><li>Let erop dat het wasmiddel in het midden van de wasmiddellade wordt gedaan.</li><li>Controleer of de spoelkap er goed in zit.</li><li>Controleer of de knop voor wasmiddelselectie in de bovenste stand staat als u waspoeder gebruikt.</li><li>Haal de spoelkap eruit en reinig de wasmiddellade.</li></ul>



Probleem	Actie
Overmatige trillingen of maakt lawaai.	<ul style="list-style-type: none"> <li>Controleer of de wasmachine op een vlakke, vaste vloer staat die niet glad is. Als dit niet het geval is, gebruik dan de stelpoten van de wasmachine om de hoogte af te stellen.</li> <li>Controleer of de transportbouten zijn verwijderd.</li> <li>Controleer of de wasmachine geen contact maakt met een ander voorwerp.</li> <li>Controleer of het wasgoed gelijkmatig is verdeeld in de trommel.</li> <li>Tijdens de normale werking kan de motor lawaai maken.</li> <li>Overalls of kledingstukken met metalen versierselen kunnen tijdens het wassen lawaai maken. Dit is normaal.</li> <li>Metalen voorwerpen zoals munten kunnen lawaai veroorzaken. Verwijder deze voorwerpen na het wassen uit de trommel of het filter.</li> <li>Verdeel het wasgoed opnieuw. Als u slechts één kledingstuk wast, bijvoorbeeld een badjas of spijkerbroek, is het mogelijk dat de laatste centrifugeronde niet goed verloopt. De controlemelding 'Ub' wordt dan in het display weergegeven.</li> </ul>
Voert geen water af en/of centrifugeert niet.	<ul style="list-style-type: none"> <li>Controleer of de afvoerslang helemaal tot aan het afvoersysteem is rechtgetrokken. Bel voor service als het water niet goed afgevoerd wordt.</li> <li>Controleer of het vuilfilter niet verstopt is.</li> <li>Sluit de deur en tik op ▷  .</li> <li>Om veiligheidsredenen draait de wasmachine alleen als de deur gesloten is.</li> <li>Controleer of de afvoerslang niet bevroren of verstopt is.</li> <li>Controleer of de afvoerslang is aangesloten op een afvoersysteem dat niet verstopt is.</li> <li>Als de wasmachine niet voldoende stroom heeft, zal deze tijdelijk niet afvoeren of centrifugeren. Wanneer de wasmachine weer voldoende stroom heeft, zal deze weer normaal werken.</li> <li>Controleer of de afvoerslang goed geplaatst is, afhankelijk van het type aansluiting.</li> <li>Reinig het vuilfilter omdat het wellicht verstopt is.</li> </ul>
De deur kan niet worden geopend.	<ul style="list-style-type: none"> <li>Tik op ▷   om de wasmachine te stoppen.</li> <li>Het kan enige tijd duren voordat het deurvergrendelingsmechanisme wordt uitgeschakeld.</li> <li>U kunt de deur pas 3 minuten nadat de wasmachine is gestopt of uitgeschakeld openen.</li> <li>Controleer of al het water uit de trommel is verdwenen.</li> <li>U kunt de deur niet openen als er water in de trommel achterblijft. Voer het water uit de trommel af en open de deur handmatig.</li> <li>Controleer of het lampje van de deurvergrendeling uit is. Het lampje van de deurvergrendeling gaat uit nadat de wasmachine is leeggepompt.</li> </ul>
Schuimt te veel.	<ul style="list-style-type: none"> <li>Zorg dat u per geval de aanbevolen typen wasmiddelen gebruikt.</li> <li>Gebruik een extra efficiënt wasmiddel om overtollig schuimen te vermijden.</li> <li>Gebruik minder wasmiddel bij zacht water, een kleine was en lichtbevuild wasgoed.</li> <li>Het gebruik van niet-HE wasmiddel wordt niet aanbevolen.</li> </ul>
Kan geen extra wasmiddel toevoegen.	<ul style="list-style-type: none"> <li>Controleer of de resterende hoeveelheid wasmiddel en wasverzachter niet over de limiet is.</li> </ul>





Probleem	Actie
Stopt.	<ul style="list-style-type: none"> <li>• Steek de stekker in een werkend stopcontact.</li> <li>• Controleer de zekering of reset de aardlekschakelaar.</li> <li>• Sluit de deur en tik op  om de wasmachine te starten. Om veiligheidsredenen draait de wasmachine alleen als de deur gesloten is.</li> <li>• Voordat de wasmachine met water wordt gevuld, hoort u enkele klikken terwijl de deurvergrendeling wordt gecontroleerd en er even wat water wordt weggepompt.</li> <li>• Er kan een pauze of inweekperiode in het programma zijn opgenomen. Wacht even. Misschien begint de wasmachine dan.</li> <li>• Controleer of het gaasfilter van de watertoevoerslang bij de waterkranen niet verstopt is. Reinig regelmatig het gaasfilter.</li> <li>• Als de wasmachine niet voldoende stroom heeft, zal deze tijdelijk niet afvoeren of centrifugeren. Wanneer de wasmachine weer voldoende stroom heeft, zal deze weer normaal werken.</li> </ul>
Wordt gevuld met de verkeerde watertemperatuur.	<ul style="list-style-type: none"> <li>• Draai beide kranen helemaal open.</li> <li>• Controleer of de temperatuur juist is ingesteld.</li> <li>• Controleer of de slangen op de juiste kranen zijn aangesloten. Spoel de waterslangen door.</li> <li>• Controleer of de boilerinstelling voor warm kraanwater minimaal 49 °C bedraagt. Controleer ook de capaciteit van de boiler en de herstelsnelheid.</li> <li>• Haal de slangen los en maak het gaasfilter schoon. Het gaasfilter kan verstopt zijn.</li> <li>• Tijdens het vollopen van de wasmachine kan de watertemperatuur veranderen. De automatische temperatuurregeling controleert de temperatuur van het inkomende water. Dit is normaal.</li> <li>• Tijdens het vollopen van de wasmachine merkt u misschien dat alleen heet en/ of alleen koud water door de wasmiddellade loopt wanneer een koude of warme temperatuur is geselecteerd. Dit is een normale eigenschap van de automatische temperatuurregeling. De wasmachine meet de temperatuur van het water.</li> </ul>
Wasgoed is te nat aan het einde van een programma.	<ul style="list-style-type: none"> <li>• Gebruik hoge of extra hoge centrifugesnelheid.</li> <li>• Gebruik een extra efficiënt wasmiddel om overtollig schuimen te verminderen.</li> <li>• Te kleine lading. Tijdens het wassen van slechts een of twee stukken wasgoed kan de was uit balans raken en niet volledig uit worden gecentrifugeerd.</li> <li>• Controleer of de afvoerslang niet geknikt of verstopt is.</li> </ul>
Lekt water.	<ul style="list-style-type: none"> <li>• Zorg dat de deur goed is gesloten.</li> <li>• Controleer of alle slagen stevig zijn aangesloten.</li> <li>• Controleer of het uiteinde van de afvoerslang goed is aangesloten op het afvoersysteem.</li> <li>• Vermijd overbelasting.</li> <li>• Gebruik een extra efficiënt wasmiddel om overtollig schuimen te vermijden.</li> <li>• Controleer de afvoerslang. <ul style="list-style-type: none"> <li>- Zorg dat het uiteinde van de afvoerslang niet op de vloer ligt.</li> <li>- Controleer of de afvoerslang niet verstopt is.</li> </ul> </li> </ul>

**Problemen oplossen**

Probleem	Actie
Heeft een geur.	<ul style="list-style-type: none"> <li>• Overmatig zeepsop hoopt zich op in nissen en kan nare luchtjes veroorzaken.</li> <li>• Ontsmet de machine regelmatig door reinigingsprogramma's uit te voeren.</li> <li>• Reinig de afdichtstrip (membraan) van de deur.</li> <li>• Droog de binnenkant van de wasmachine nadat een programma is voltooid.</li> </ul>
Er zijn geen zeepbellen te zien (alleen Bubble-modellen).	<ul style="list-style-type: none"> <li>• Het kan zijn dat u geen bellen kunt zien als er teveel wasgoed in de trommel zit.</li> <li>• Ernstig vervuild wasgoed genereert wellicht geen zeepbellen.</li> </ul>
Kan ik de AddWash-deur altijd openen?	<ul style="list-style-type: none"> <li>• De AddWash-deur kan alleen worden geopend wanneer het indicatielampje  brandt. De deur gaat echter niet open in de volgende gevallen: <ul style="list-style-type: none"> <li>- Wanneer het kook- of droogproces wordt uitgevoerd en de interne temperatuur hoog is.</li> <li>- Als u om veiligheidsredenen Kinderslot hebt ingesteld.</li> <li>- Wanneer het trommelwas- of trommeldroogprogramma zonder extra wasgoed wordt uitgevoerd.</li> </ul> </li> </ul>
Er verschijnt bericht op het display dat de wasmiddellade open is.	<ul style="list-style-type: none"> <li>• Controleer of de wasmiddellade goed dicht is. <ul style="list-style-type: none"> <li>- Open de wasmiddellade en sluit deze opnieuw. Controleer of deze goed dicht is.</li> </ul> </li> </ul>

Als een probleem aanhoudt, neemt u contact op met het servicecentrum. Het telefoonnummer van het servicecentrum staat op het label dat op het product bevestigd is.

### LET OP

#### Ontdooien van de wasmachine

Wanneer de temperatuur onder 0 °C komt, kan de wasmachine bevriezen.

1. Schakel de wasmachine uit en haal de stekker uit het stopcontact.
2. Giet warm water over de kraan om de watertoevoerslang los te maken.
3. Koppel de watertoevoerslang los en laat deze in warm water weken.
4. Giet warm water in de trommel en laat dit zo'n 10 minuten staan.
5. Sluit de waterslang weer op de waterkraan aan.



# Specificaties

## Bescherming van het milieu

- Dit apparaat is gemaakt van recyclebare materialen. Houd u bij het afdanken van dit apparaat aan de plaatselijke wet- en regelgeving met betrekking tot afvalverwerking. Knip de voedingskabel door zodat het apparaat niet meer kan worden aangesloten op een stroombron. Verwijder de deur zodat dieren en kleine kinderen zich niet in het apparaat kunnen opsluiten.
- Gebruik niet meer wasmiddel dan aanbevolen in de instructies van de wasmiddelfabrikant.
- Gebruik alleen vlekverwijderaars en bleekmiddelen als dit echt nodig is.
- Bespaar water en elektriciteit door alleen volle trommels te wassen (de precieze hoeveelheid is afhankelijk van het gebruikte wasprogramma).

## Stroomverbruik netwerk stand-by

Stroomverbruik	Netwerk stand-bymodus	2,0 W
	Tijd in stand-bymodus op netwerk (wifi)	10 min

# Specificatieblad

Blad van huishoudelijke was-droogcombinaties

In overeenstemming met de toepasselijke regelgeving voor energielabels.

\* Een sterretje geeft een modelvariant aan met andere cijfers (0-9) of letters (A-Z).

Samsung				
Modelnaam		WD9*T98**** WD9*T95****	WD8*T98**** WD8*T88**** WD8*T95**** WD8*T85****	WD1*T*****
Energie-efficiëntieklasse				
A (hoogst efficiënt) tot G (laagst efficiënt)		B	A	B
Energieverbruik				
Wassen, centrifugeren en drogen	kWh	7,29	5,44	8,50
Alleen wassen en centrifugeren	kWh	1,17	1,04	1,37
Wasprestatieklasse				
A (hoogst efficiënt) tot G (laagst efficiënt)		A	A	A
Wateronttrekkingsefficiëntieklasse				
A (meest efficiënt) tot G (minst efficiënt)		A	A	A
Restvocht	%	44	44	44
Maximale centrifugesnelheid	toeren/min	1400	1400	1400
Capaciteit				
wassen	kg	9,0	8,0	10,5
Drogen	kg	6,0	5,0	6,0
Waterverbruik				
Wassen, centrifugeren en drogen	L	126	112	147
Alleen wassen en centrifugeren	L	54	48	63
Programmaduur				
Wassen, centrifugeren en drogen	min	749	684	898
Alleen wassen en centrifugeren	min	254	254	278
Programma's waarop de informatie op het etiket en het blad betrekking hebben	Wassen	Katoen 60 °C + Intensief		
	Droog	Katoen drogen		
Geschat jaarlijks verbruik voor een huishouden van vier personen, waarbij altijd wordt gedroogd (200 programma's)				
Energieverbruik	kWh/jr	1458	1088	1700
Waterverbruik	L	25200	22400	29400
Geschat jaarlijks verbruik voor een huishouden van vier personen, waarbij nooit wordt gedroogd (200 programma's)				
Energieverbruik	kWh/jr	234	208	274
Waterverbruik	L	10800	9600	12600
Geluidshinder met behulp van standaard 60 °C katoenwasprogramma en 'katoen droog' droogprogramma				
wassen	dB (A) re 1 pW	52	52	52
Centrifugeren	dB (A) re 1 pW	73	73	73
Drogen	dB (A) re 1 pW	62	62	62

De energieverbruikgegevens voor het drogen zijn gemeten onder de omstandigheden aangegeven in Standaard EN50229.

Blad van huishoudelijke was-droogcombinaties

In overeenstemming met de toepasselijke regelgeving voor energielabels.

\* Een sterretje geeft een modelvariant aan met andere cijfers (0-9) of letters (A-Z).

Samsung				
Modelnaam		WD9*T7****** WD9*T6****** WD9*T5******	WD8*T7*8*** WD8*T6*8*** WD8*T5*8*** WD8*T4*8*** WD8*T7*5*** WD8*T6*5*** WD8*T5*5*** WD8*T4*5***	WD8*T7*3*** WD8*T6*3*** WD8*T5*3*** WD8*T4*3*** WD8*T7*0*** WD8*T6*0*** WD8*T5*0*** WD8*T4*0***
Energie-efficiëntieklasse				
A (hoogst efficiënt) tot G (laagst efficiënt)		B	B	B
Energieverbruik				
Wassen, centrifugeren en drogen	kWh	7,29	6,48	6,48
Alleen wassen en centrifugeren	kWh	1,17	1,04	1,04
Wasprestatieklasse				
A (hoogst efficiënt) tot G (laagst efficiënt)		A	A	A
Wateronttrekkingsefficiëntieklasse				
A (meest efficiënt) tot G (minst efficiënt)		A	A	A
Restvocht	%	44	44	44
Maximale centrifugesnelheid	toeren/min	1400	1400	1400
Capaciteit				
wassen	kg	9,0	8,0	8,0
Drogen	kg	6,0	5,0	5,0
Waterverbruik				
Wassen, centrifugeren en drogen	L	110	97	97
Alleen wassen en centrifugeren	L	59	52	52
Programmaduur				
Wassen, centrifugeren en drogen	min	830	805	770
Alleen wassen en centrifugeren	min	285	285	285
Programma's waarop de informatie op het etiket en het blad betrekking hebben	Wassen	Katoen 60 °C + Intensief		
	Droog	Katoen droog		
Geschat jaarlijks verbruik voor een huishouden van vier personen, waarbij altijd wordt gedroogd (200 programma's)				
Energieverbruik	kWh/jr	1458	1296	1296
Waterverbruik	L	22050	19420	19420
Geschat jaarlijks verbruik voor een huishouden van vier personen, waarbij nooit wordt gedroogd (200 programma's)				
Energieverbruik	kWh/jr	234	208	208
Waterverbruik	L	11700	10400	10400
Geluidshinder met behulp van standaard 60 °C katoenwasprogramma en 'katoen droog' droogprogramma				
wassen	dB (A) re 1 pW	54	54	54
Centrifugeren	dB (A) re 1 pW	73	73	73
Drogen	dB (A) re 1 pW	59	59	59

De energieverbruikgegevens voor het drogen zijn gemeten onder de omstandigheden aangegeven in Standaard EN50229.

Specificaties

Blad van huishoudelijke was-droogcombinaties

In overeenstemming met de toepasselijke regelgeving voor energielabels.

\* Een sterretje geeft een modelvariant aan met andere cijfers (0-9) of letters (A-Z).

Samsung			
Modelnaam		WD7*T*8**** WD7*T*5****	WD7*T*3**** WD7*T*0****
<b>Energie-efficiëntieklasse</b>			
A (hoogst efficiënt) tot G (laagst efficiënt)		B	B
<b>Energieverbruik</b>			
Wassen, centrifugeren en drogen	kWh	5,67	5,67
Alleen wassen en centrifugeren	kWh	0,91	0,91
<b>Wasprestatieklasse</b>			
A (hoogst efficiënt) tot G (laagst efficiënt)		A	A
<b>Wateronttrekkingsefficiëntieklasse</b>			
A (meest efficiënt) tot G (minst efficiënt)		A	A
Restvocht	%	44	44
Maximale centrifugesnelheid	toeren/min	1400	1400
<b>Capaciteit</b>			
wassen	kg	7,0	7,0
Drogen	kg	4,0	4,0
<b>Waterverbruik</b>			
Wassen, centrifugeren en drogen	L	89	89
Alleen wassen en centrifugeren	L	46	46
<b>Programmaduur</b>			
Wassen, centrifugeren en drogen	min	745	755
Alleen wassen en centrifugeren	min	285	285
Programma's waarop de informatie op het etiket en het blad betrekking hebben	Wassen	Katoen 60 °C + Intensief	
	Droog	Katoen drogen	
<b>Geschat jaarlijks verbruik voor een huishouden van vier personen, waarbij altijd wordt gedroogd (200 programma's)</b>			
Energieverbruik	kWh/jr	1134	1134
Waterverbruik	L	17725	17725
<b>Geschat jaarlijks verbruik voor een huishouden van vier personen, waarbij nooit wordt gedroogd (200 programma's)</b>			
Energieverbruik	kWh/jr	182	182
Waterverbruik	L	9100	9100
<b>Geluidshinder met behulp van standaard 60 °C katoenwasprogramma en 'katoen droog' droogprogramma</b>			
wassen	dB (A) re 1 pW	54	54
Centrifugeren	dB (A) re 1 pW	73	73
Drogen	dB (A) re 1 pW	59	59

De energieverbruikgegevens voor het drogen zijn gemeten onder de omstandigheden aangegeven in Standaard EN50229.



DC68-04198B-00

# Lave-linge

Modèles : WD1\*T\*\*\*\*\* / WD9\*T\*\*\*\*\* / WD8\*T\*\*\*\*\* / WD7\*T\*\*\*\*\*

- Félicitations pour l'achat de votre nouveau lave-linge Samsung. Ce manuel contient des informations importantes concernant l'installation, l'utilisation et l'entretien de votre appareil. Lisez attentivement ce manuel avant d'utiliser le lave-linge afin d'utiliser efficacement et en toute sécurité les fonctionnalités et fonctions que votre nouveau lave-linge vous propose.
- Pour obtenir les instructions détaillées d'installation et de nettoyage du lave-linge, consultez le site Internet de Samsung (<http://www.samsung.com>) et allez dans Assistance > page d'accueil de Assistance, puis saisissez le nom du modèle. Vous pouvez également télécharger et installer l'application SmartThings sur votre appareil mobile, puis ouvrir **HomeCare Wizard (l'assistant HomeCare)** dans SmartThings pour obtenir des conseils et astuces.
- Pour vérifier le nom du modèle, reportez-vous à l'étiquette qui accompagne l'appareil ou qui est apposée dessus.

## Ce qui est fourni

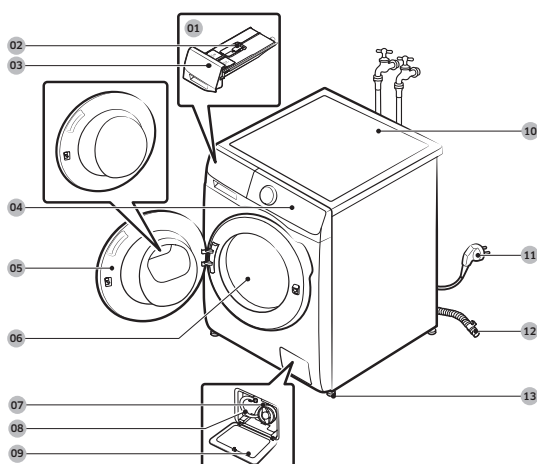

- 01 Distributeur automatique
- 02 Levier d'ouverture
- 03 Tiroir à lessive
- 04 Panneau de commande
- 05 Hublot
- 06 Tambour
- 07 Filtre à impuretés
- 08 Tuyau de vidange d'urgence
- 09 Cache du filtre
- 10 Dessus du lave-linge
- 11 Fiche d'alimentation
- 12 Tuyau de vidange
- 13 Pieds réglables



Clé



Cache-boulons



Guide de tuyau



Tuyau d'arrivée d'eau froide



Tuyau d'arrivée d'eau chaude

### REMARQUE

- Clé : pour retirer les boulons de transport et mettre le lave-linge de niveau.
- Cache-boulons : pour recouvrir les orifices après avoir retirés les boulons de transport. Le nombre de cache-boulons fournis (entre 3 et 6) dépend du modèle.
- Guide de tuyau : pour suspendre le tuyau de vidange dans la conduite d'eau ou le lavabo.
- Tuyau d'arrivée d'eau froide/chaude : pour permettre l'arrivée d'eau dans le lave-linge. (Le tuyau d'arrivée d'eau chaude n'est destiné qu'aux modèles applicables.)

# Consignes de sécurité

## Symboles de sécurité importants

Signification des icônes et symboles utilisés dans le présent manuel d'utilisation :

### AVERTISSEMENT

Risques ou pratiques inadaptées susceptibles de causer des blessures corporelles graves, voire mortelles, et/ou des dommages matériels.

### ATTENTION

Risques ou pratiques inadaptées susceptibles de causer des blessures corporelles et/ou des dommages matériels.

### REMARQUE

Indique la présence d'un risque de blessures ou de dommages matériels.

### Lisez les instructions

Ces symboles d'avertissement ont pour but d'éviter tout risque de blessure pour vous et autrui.

Respectez-les en toutes circonstances.

Lisez attentivement le présent manuel et conservez-le en lieu sûr afin de pouvoir le consulter ultérieurement.

Lisez attentivement toutes les consignes avant d'utiliser l'appareil.

Comme avec tout équipement électrique ou comportant des pièces mobiles, il existe un certain nombre de dangers potentiels. Pour utiliser cet appareil en toute sécurité, familiarisez-vous avec son fonctionnement et restez prudent lorsque vous l'utilisez.

## Consignes de sécurité importantes

### AVERTISSEMENT

Afin de réduire les risques d'incendie, d'électrocution ou de blessures physiques lors de l'utilisation de l'appareil, des précautions de base doivent être prises :

1. Cet appareil n'est pas conçu pour être utilisé par des personnes (y compris les enfants) ayant une expérience et des connaissances insuffisantes ou dont les capacités physiques, sensorielles ou mentales sont réduites, sauf si celles-ci sont sous la surveillance ou ont reçu les instructions d'utilisation appropriées de la personne responsable de leur sécurité.

2. **Pour une utilisation en Europe** : cet appareil peut être utilisé par des enfants âgés de 8 ans et plus et par des personnes ayant une expérience et des connaissances insuffisantes ou dont les capacités physiques, sensorielles ou mentales sont réduites, à condition que celles-ci soient sous la surveillance ou aient reçu les instructions pour une utilisation appropriée et en toute sécurité de l'appareil et qu'elles soient conscientes des dangers impliqués. Les enfants ne doivent pas jouer avec l'appareil. Le nettoyage et la maintenance par l'utilisateur ne doivent pas être effectués par des enfants sans surveillance.
3. Les enfants doivent rester sous la surveillance d'un adulte pour s'assurer qu'ils ne jouent pas avec l'appareil.
4. Si le cordon d'alimentation est endommagé, il doit être remplacé par le fabricant, son réparateur ou une personne disposant des qualifications équivalentes afin d'éviter tout danger.
5. Les ensembles de tuyaux neufs fournis avec l'appareil doivent être utilisés et les ensembles de tuyaux usagés ne doivent pas être réutilisés.
6. Pour les appareils comportant des orifices de ventilation à la base, veillez à ce que ceux-ci ne soient pas obstrués par de la moquette.
7. **Pour une utilisation en Europe** : les enfants de moins de 3 ans ne doivent pas s'approcher de l'appareil s'ils ne sont pas sous surveillance en continu.
8. **ATTENTION** : afin d'éviter tout risque dû à une réinitialisation par inadvertance du dispositif de protection thermique, cet appareil ne doit pas être alimenté via un dispositif de commutation externe, tel qu'un programmateur, ou être connecté à un circuit qui est régulièrement activé et désactivé par le fournisseur d'énergie.

9. Le sèche-linge à tambour ne doit pas être utilisé si des produits chimiques industriels ont été utilisés pour le nettoyage.
10. Le piège à peluches doit être nettoyé fréquemment, le cas échéant.
11. Vous ne devez pas laisser s'accumuler de peluches autour du sèche-linge à tambour. (Ne s'applique pas aux appareils prévus avec une évacuation vers l'extérieur du bâtiment)
12. Une ventilation appropriée doit être présente pour éviter le retour des gaz dans la pièce pour les appareils brûlant d'autres combustibles, y compris ceux faisant appel à des flammes ouvertes.
13. Ne faites jamais sécher du linge sale dans le sèche-linge à tambour.
14. Le linge ayant été sali avec des produits tels que de l'huile de cuisine, de l'acétone, de l'alcool, de l'essence, du kérosène, des détergents ménagers et détachants, de la térébenthine, des cires et des décapants doit être lavé à l'eau chaude avec une quantité supplémentaire de lessive avant de pouvoir le faire sécher dans le sèche-linge à tambour.
15. Des éléments tels que le caoutchouc mousse (mousse de latex), les bonnets de douche, les tissus imperméables, les articles et vêtements comportant du caoutchouc ou les oreillers à base de caoutchouc mousse ne doivent pas être séchés dans le sèche-linge à tambour.
16. Les adoucissants, ou les produits similaires, doivent être utilisés de la manière indiquée dans leurs instructions.
17. Pendant la dernière partie d'un cycle du sèche-linge à tambour, aucune chaleur n'est émise (cycle de refroidissement) afin de garantir que le linge sera laissé en fin de cycle à une température qui ne l'endommage pas.



18. Retirez tous les objets des poches tels que les briquets et les allumettes.
19. **AVERTISSEMENT** : n'arrêtez jamais un sèche-linge à tambour avant la fin du cycle de séchage, sauf si vous sortez et étendez immédiatement le linge afin que la chaleur se dissipe.
20. L'air d'échappement ne doit pas être évacué dans un conduit qui est utilisé pour l'évacuation de fumées provenant d'appareils brûlant du gaz ou d'autres combustibles.
21. L'appareil ne doit pas être installé derrière une porte verrouillable, une porte coulissante ou une porte possédant une charnière du côté opposé à celui du sèche-linge à tambour, d'une telle manière que l'ouverture totale du hublot du sèche-linge à tambour soit restreinte.
22. **AVERTISSEMENT** : l'appareil ne doit pas être alimenté via un dispositif de commutation externe, tel qu'un programmateur, ou être connecté à un circuit qui est régulièrement activé ou désactivé par le fournisseur d'énergie.
23. Cet appareil est destiné à une utilisation domestique uniquement et ne peut pas être utilisé :
  - dans des salles de restauration du personnel au sein de magasins, bureaux et autres environnements de travail ;
  - dans des fermes ;
  - par les clients d'hôtels, de motels et autres environnements de type résidentiel ;
  - dans des environnements de type chambres d'hôtes ;
  - dans des espaces destinés à un usage communal dans des immeubles d'appartements ou dans des laveries.

## Avertissements importants concernant l'installation

### AVERTISSEMENT

L'installation de cet appareil doit être effectuée par un technicien ou un centre de réparation qualifié.

- Le non-respect de cette consigne peut entraîner une électrocution, un incendie, une explosion, des problèmes avec l'appareil ou des blessures.

Cet appareil étant très lourd, prenez toutes les précautions nécessaires pour le soulever.

Branchez fermement le cordon d'alimentation à une prise électrique murale qui est conforme aux spécifications électriques locales. Utilisez la prise uniquement pour cet appareil et n'utilisez pas de rallonge.

- Le fait de partager une prise murale avec d'autres appareils à l'aide d'une multiprise ou d'une rallonge peut entraîner une électrocution ou un incendie.
- Assurez-vous que la tension, la fréquence et le courant sont identiques à ceux inscrits sur les spécifications de l'appareil. Le non-respect de cette consigne peut entraîner une électrocution ou un incendie.

Éliminez régulièrement toute eau, poussière ou corps étranger au niveau des broches de la fiche d'alimentation et des points de contact à l'aide d'un chiffon sec.

- Débranchez la fiche d'alimentation et nettoyez-la à l'aide d'un chiffon sec.
- Le non-respect de cette consigne peut entraîner une électrocution ou un incendie.

Branchez la fiche d'alimentation dans la prise murale de sorte que le cordon touche le sol.

- Si vous branchez la fiche d'alimentation dans l'autre sens, les fils électriques à l'intérieur du câble risquent d'être endommagés, entraînant un risque d'électrocution ou d'incendie.

Conservez tous les matériaux d'emballage hors de la portée des enfants car ils pourraient être dangereux.

- Si un enfant met un sac en plastique sur sa tête, il risque de s'asphyxier.

Si la fiche d'alimentation, le cordon d'alimentation ou l'appareil est endommagé(e), contactez le centre de réparation le plus proche.

Cet appareil doit être correctement mis à la terre.

Ne reliez pas le conducteur de terre de l'appareil à un tuyau de gaz, un tuyau de canalisation en plastique ou une ligne téléphonique.

- Cela pourrait entraîner une électrocution, un incendie, une explosion ou des problèmes avec l'appareil.
- Ne branchez jamais le cordon d'alimentation sur une prise qui n'est pas correctement mise à la terre et qui n'est pas conforme aux réglementations locales et nationales en vigueur.

N'installez jamais cet appareil près d'un radiateur ou de matériaux inflammables.

N'installez pas cet appareil dans un endroit humide, huileux ou poussiéreux, dans un endroit exposé directement au soleil ou à l'eau (gouttes de pluie).

N'installez pas cet appareil dans une pièce exposée à de basses températures.

- Le gel risquerait de faire éclater les tuyaux.

N'installez pas l'appareil dans un lieu où une fuite de gaz est susceptible de se produire.

- Cela pourrait entraîner une électrocution ou un incendie.

N'utilisez pas de transformateur électrique.

- Cela pourrait entraîner une électrocution ou un incendie.

N'utilisez pas de fiche d'alimentation ou de cordon d'alimentation endommagé(e), ou de prise murale mal fixée.

- Cela pourrait entraîner une électrocution ou un incendie.

Ne tirez pas et ne pliez pas excessivement le cordon d'alimentation.

Ne vrillez pas et n'attachez pas le cordon d'alimentation.

N'accrochez pas le cordon d'alimentation sur un objet métallique, ne posez pas d'objet lourd sur le cordon d'alimentation, ne l'insérez pas entre des objets et ne le coincez pas dans l'espace situé derrière l'appareil.

- Cela pourrait entraîner une électrocution ou un incendie.

Ne tirez pas sur le cordon d'alimentation pour débrancher la fiche d'alimentation.

- Débranchez le cordon en tenant la fiche.
- Le non-respect de cette consigne peut entraîner une électrocution ou un incendie.

L'appareil doit être positionné de telle manière que la fiche d'alimentation, les robinets d'arrivée d'eau et les tuyaux d'évacuation restent accessibles en permanence.

En cas de réparation de l'appareil par un prestataire de services non agréé, par l'utilisateur lui-même ou par toute autre personne non professionnelle, Samsung ne saura être tenue pour responsable des dommages subis par l'appareil, de toute blessure ou tout autre problème avec l'appareil découlant d'une tentative de réparation de l'appareil qui ne serait pas strictement conforme aux présentes instructions de réparation et de maintenance. Tout dommage subi par l'appareil en raison d'une tentative de réparation de l'appareil par une autre personne qu'un prestataire de services agréé Samsung ne sera pas couvert par la garantie.

## Mises en garde concernant l'installation

### ATTENTION

Cet appareil doit être positionné de façon à permettre l'accès à la fiche d'alimentation.

- Le non-respect de cette consigne risque d'entraîner une électrocution en cas de fuite de courant.

Installez l'appareil sur un sol plan et solide, capable de supporter son poids.

- Le non-respect de cette consigne peut entraîner des vibrations, des mouvements, des bruits anormaux ou des problèmes avec l'appareil.

## Avertissements importants concernant l'utilisation

### AVERTISSEMENT

En cas d'inondation, coupez immédiatement l'alimentation en eau et l'alimentation électrique et contactez votre centre de réparation le plus proche.

- Ne touchez pas la fiche d'alimentation avec les mains mouillées.
- Vous risqueriez de vous électrocuter.

Si l'appareil émet des bruits anormaux ou dégage une odeur de brûlé ou de la fumée, débranchez immédiatement le cordon d'alimentation et contactez votre centre de réparation le plus proche.

- Le non-respect de cette consigne peut entraîner une électrocution ou un incendie.

En cas de fuite de gaz (propane, GPL, etc.), aérez immédiatement sans toucher à la fiche d'alimentation. Ne touchez pas l'appareil ou le cordon d'alimentation.

- N'utilisez pas de ventilateur.
- Une étincelle peut entraîner une explosion ou un incendie.

Avant de mettre l'appareil au rebut, retirez le levier du hublot du lave-linge.

- Si un enfant venait à être piégé à l'intérieur de l'appareil, il risquerait de s'asphyxier.

Assurez-vous de retirer l'emballage (mousse, polystyrène) fixé au bas du lave-linge avant d'utiliser celui-ci.

Ne lavez jamais de linge ayant été en contact avec de l'essence, du kérosène, du benzène, des diluants de peinture ou toute autre substance inflammable ou explosive.

- Cela pourrait entraîner une électrocution, un incendie ou une explosion.

Ne forcez pas l'ouverture du hublot pendant le fonctionnement de l'appareil (lavage à haute température/séchage/essorage).

- L'eau qui s'échapperait du lave-linge risquerait de provoquer des brûlures ou de rendre le sol glissant. Cela pourrait entraîner des blessures.
- L'ouverture forcée du hublot peut entraîner des dommages sur l'appareil ou des blessures.

Ne touchez pas la fiche d'alimentation avec les mains mouillées.

- Cela pourrait entraîner une électrocution.

Si l'appareil est en cours d'utilisation, ne le mettez pas hors tension en débranchant son cordon d'alimentation.

- Le fait de rebrancher le cordon d'alimentation sur la prise murale peut provoquer une étincelle et entraîner une électrocution ou un incendie.

Ne laissez pas les enfants monter dans ou sur l'appareil.

- Cela pourrait entraîner une électrocution, des brûlures ou des blessures.

N'insérez pas votre main ou un objet métallique sous le lave-linge lorsqu'il est en cours de fonctionnement.

- Cela pourrait entraîner des blessures.

Ne débranchez pas l'appareil en tirant le cordon d'alimentation. Tenez toujours fermement la fiche d'alimentation et tirez-la tout droit pour la retirer de la prise.

- Un cordon d'alimentation endommagé risque de provoquer un court-circuit, un incendie et/ou une électrocution.

Ne tentez pas de réparer, de démonter ou de modifier l'appareil vous-même.

- N'utilisez pas de fusible (cuivre, fil d'acier, etc.) autre que le fusible standard.
- Lorsque l'appareil doit être réparé ou réinstallé, contactez votre centre de réparation le plus proche.
- Le non-respect de cette consigne peut entraîner une électrocution, un incendie, des problèmes avec l'appareil ou des blessures.

Si le tuyau d'arrivée d'eau se détache du robinet d'eau et inonde l'appareil, débranchez le cordon d'alimentation.

- Le non-respect de cette consigne peut entraîner une électrocution ou un incendie.

Débranchez le cordon d'alimentation lorsque l'appareil n'est pas utilisé pendant des périodes prolongées ou lors d'orages violents.

- Le non-respect de cette consigne peut entraîner une électrocution ou un incendie.

Si une substance étrangère pénètre dans l'appareil, débranchez le cordon d'alimentation et contactez votre service clientèle Samsung le plus proche.

- Cela pourrait entraîner une électrocution ou un incendie.

Ne laissez pas les enfants (ou les animaux domestiques) jouer sur ou dans le lave-linge. Le hublot du lave-linge ne s'ouvre pas facilement de l'intérieur ; un enfant peut donc se blesser gravement s'il est enfermé dans l'appareil.

## Mises en garde concernant l'utilisation

### ATTENTION

Lorsque le lave-linge est contaminé par des corps étrangers (par ex. détergent, salissures, résidus alimentaires, etc.), débranchez le cordon d'alimentation et nettoyez le lave-linge à l'aide d'un chiffon doux humide.

- À défaut, une décoloration, une déformation, des dommages ou de la rouille peuvent apparaître.

La vitre du hublot peut se casser en cas d'impact fort. Utilisez le lave-linge avec précaution.

- Si la vitre du hublot est cassée, il existe un risque de blessure.

Ouvrez lentement le robinet d'eau après une longue période d'inutilisation, un problème d'arrivée d'eau ou le raccordement du tuyau d'arrivée d'eau.

- La pression d'air dans le tuyau d'arrivée d'eau ou dans la canalisation d'eau peut entraîner des dommages à certaines pièces de l'appareil ou une fuite d'eau.

En cas d'erreur de vidange durant un cycle, vérifiez s'il y a un problème de vidange.

- En cas d'inondation due à un problème de vidange, il existe un risque d'électrocution ou d'incendie.

Introduisez complètement le linge dans le lave-linge afin qu'il ne reste pas coincé dans le hublot.

- Si du linge reste coincé dans le hublot, cela risque d'endommager le linge ou le lave-linge ou de provoquer une fuite d'eau.

Coupez l'arrivée d'eau lorsque le lave-linge n'est pas en cours d'utilisation.

- Assurez-vous que les vis sur le raccord du tuyau d'arrivée d'eau sont correctement serrées.

Veillez à ce que le joint en caoutchouc et la vitre du hublot ne soient pas contaminés par des corps étrangers (par ex. résidus, fils, cheveux, etc.).

- Si des substances étrangères sont prises dans le hublot ou si ce dernier ne se ferme pas correctement, une fuite d'eau peut survenir.

Ouvrez le robinet d'eau et vérifiez que le raccord du tuyau d'arrivée d'eau est fermement serré et qu'il n'y a aucune fuite d'eau avant d'utiliser l'appareil.

- Si les vis sur le raccord du tuyau d'arrivée d'eau sont desserrées, une fuite d'eau peut survenir.

L'appareil que vous avez acheté est prévu pour une utilisation domestique uniquement.

L'utilisation à des fins professionnelles est considérée comme une utilisation inappropriée de l'appareil. Dans ce cas, l'appareil ne sera pas couvert par la garantie standard prévue par Samsung et Samsung ne saura en aucun cas être tenue pour responsable en cas de dysfonctionnements ou dommages résultant d'une utilisation inappropriée.

Ne montez pas sur l'appareil et ne placez pas d'objets (par ex. linge, bougies allumées, cigarettes allumées, vaisselle, produits chimiques, objets métalliques, etc.) sur l'appareil.

- Cela pourrait entraîner une électrocution, un incendie, des problèmes avec l'appareil ou des blessures.

Ne pulvérisez pas de substance volatile, telle que de l'insecticide, sur la surface de l'appareil.

- En plus d'être nocive pour l'être humain, elle peut également entraîner une électrocution, un incendie ou des problèmes avec l'appareil.

Ne placez pas d'objets générant un champ électromagnétique à proximité du lave-linge.

- Ceci pourrait entraîner des blessures dues à un dysfonctionnement.

L'eau vidangée durant un cycle de séchage ou de lavage à haute température est chaude. Ne touchez pas cette eau.

- Cela pourrait entraîner des brûlures ou des blessures.

Le temps de vidange peut varier selon la température de l'eau. Si la température de l'eau est trop élevée, le processus de vidange commence une fois que l'eau a refroidi.

Ne lancez pas de cycle de lavage, d'essorage ou de séchage pour des sièges, tapis ou vêtements imperméables (\*), sauf si votre appareil possède un cycle spécial pour ce genre d'articles.

(\*): linge de lit en laine, vêtements de pluie, vestes de pêche, pantalons de ski, sacs de couchage, protections de linge, vêtements de sudation, de cyclisme et de motocyclisme, bâches automobiles, etc.

- Ne lavez pas de tapis épais ou durs même s'ils portent le symbole de lave-linge sur leur étiquette d'entretien. Les vibrations anormales ainsi provoquées risquent d'entraîner des blessures ou des dommages sur le lave-linge, les murs, le sol ou le linge.
- Ne lavez pas de lingettes jetables ou de paillasons ayant des dos en caoutchouc. Les dos en caoutchouc sont susceptibles de se détacher et d'adhérer à l'intérieur du tambour, ce qui pourrait entraîner un dysfonctionnement tel qu'une erreur de vidange.

Ne faites jamais fonctionner le lave-linge sans le tiroir à lessive.

- Ceci pourrait entraîner une électrocution ou des blessures en cas de fuite d'eau.

Ne touchez pas l'intérieur du tambour durant ou juste après un cycle de séchage car il est encore chaud.

- Cela pourrait entraîner des brûlures.

La vitre du hublot devient chaude pendant le lavage et le séchage. Par conséquent, ne touchez pas la vitre du hublot.

De même, ne laissez pas les enfants jouer autour du lave-linge ou toucher la vitre du hublot.

- Cela pourrait entraîner des brûlures.

N'insérez pas votre main dans le tiroir à lessive.

- Ceci pourrait entraîner des blessures si votre main reste bloquée par le système d'arrivée de lessive.

Lorsque vous utilisez de la lessive en poudre, retirez le compartiment à lessive liquide (modèles applicables uniquement).

- En cas de non-respect de cette consigne, une fuite d'eau peut survenir à l'avant du tiroir à lessive.

Ne placez pas d'objets (par ex. chaussures, résidus alimentaires, animaux) autres que du linge dans le lave-linge.

- Ceci pourrait endommager le lave-linge et provoquer des vibrations anormales entraînant des blessures, voire la mort dans le cas d'animaux domestiques.

N'actionnez pas les boutons à l'aide d'objets tranchants tels que des aiguilles, des couteaux, vos ongles, etc.

- Cela pourrait entraîner une électrocution ou des blessures.

Ne lavez pas de linge entré en contact avec des huiles, crèmes ou lotions généralement utilisées dans les salons de beauté ou de massage.

- Ceci pourrait provoquer une déformation du joint en caoutchouc et donc une fuite d'eau.

Ne laissez pas d'objets métalliques (par ex. épingles de sûreté, à cheveux, etc.) ou d'agent de blanchiment dans le tambour pendant des périodes prolongées.

- Ceci pourrait entraîner l'apparition de rouille sur le tambour.
- Si de la rouille commence à se former à la surface du tambour, appliquez un produit de nettoyage (neutre) sur la surface et nettoyez à l'aide d'une éponge. N'utilisez jamais de brosse métallique.

N'utilisez pas directement de produits de nettoyage à sec dans l'appareil et ne lavez, ne rincez et n'essorez pas de linge entré en contact avec du produit de nettoyage à sec.

- Risque de combustion ou d'inflammation spontanée résultant de la chaleur dégagée par l'oxydation de l'huile.

N'utilisez pas d'eau provenant d'appareils de refroidissement/de réchauffement d'eau.

- Ceci pourrait entraîner des problèmes avec le lave-linge.

N'utilisez pas de savon naturel pour les mains dans le lave-linge.

- Si le savon se solidifie et s'accumule à l'intérieur du lave-linge, il risque d'entraîner des problèmes avec l'appareil, une décoloration, l'oxydation ou le dégagement de mauvaises odeurs.

Placez les chaussettes et les soutiens-gorge dans un filet de lavage et lavez-les avec le reste du linge.

Ne lavez pas d'articles de grande taille tels que du linge de lit dans un filet de lavage.

- En cas de non-respect de cette consigne, des vibrations anormales peuvent se produire et provoquer des blessures.

N'utilisez pas de produit de lavage solidifié.

- S'il s'accumule dans le lave-linge, une fuite d'eau peut en résulter.

Assurez-vous que toutes les poches des vêtements à laver sont vides.

- Les objets durs et pointus, comme les pièces de monnaie, les épingles de sûreté, les clous, les vis ou les pierres, peuvent occasionner d'importants dégâts à l'appareil.

Évitez de laver des vêtements comportant de grandes boucles, des boutons ou d'autres accessoires métalliques lourds.

Triez le linge par couleur en fonction de la solidité de la couleur et sélectionnez le cycle, la température d'eau et les fonctions supplémentaires recommandés.

- En cas de non-respect de cette consigne, cela pourrait entraîner une décoloration ou une détérioration des tissus.

Veillez à ce que les doigts des enfants ne soient pas pris dans le hublot lorsque vous le fermez.

- Le non-respect de cette consigne peut entraîner des blessures.

Pour éviter la formation de mauvaises odeurs ou de moisissures, laissez le hublot ouvert après un cycle de lavage afin de laisser le tambour sécher.

Pour éviter l'accumulation de calcaire, laissez le tiroir à lessive ouvert après un cycle de lavage et séchez l'intérieur.

## Avertissements importants concernant le nettoyage

### AVERTISSEMENT

Ne nettoyez pas l'appareil en pulvérisant directement de l'eau dessus.

N'utilisez pas de produit de nettoyage agressif.

N'utilisez pas de benzène, de diluant ou d'alcool pour nettoyer l'appareil.

- Cela pourrait entraîner une décoloration, une déformation, des dommages, une électrocution ou un incendie.

Avant d'effectuer une opération de nettoyage ou de maintenance, débranchez le cordon d'alimentation de la prise murale.

- Le non-respect de cette consigne peut entraîner une électrocution ou un incendie.

## Instructions concernant les déchets DEEE



**Les bons gestes de mise au rebut de ce produit (Déchets d'équipements électriques et électroniques)**  
(Applicable aux pays disposant de systèmes de collecte séparés)

Ce symbole sur le produit, ses accessoires ou sa documentation indique que ni le produit, ni ses accessoires électroniques usagés (chargeur, casque audio, câble USB, etc.) ne peuvent être jetés avec les autres déchets ménagers. La mise au rebut incontrôlée des déchets présentant des risques environnementaux et de santé publique, veuillez séparer vos produits et accessoires usagés des autres déchets. Vous favoriserez ainsi le recyclage de la matière qui les compose dans le cadre d'un développement durable.

Les particuliers sont invités à contacter le magasin leur ayant vendu le produit ou à se renseigner auprès des autorités locales pour connaître les procédures et les points de collecte de ces produits en vue de leur recyclage.

Les entreprises et particuliers sont invités à contacter leurs fournisseurs et à consulter les conditions de leur contrat de vente. Ce produit et ses accessoires ne peuvent être jetés avec les autres déchets.

Pour obtenir des informations sur les engagements environnementaux de Samsung et sur les obligations réglementaires spécifiques à l'appareil (par ex. la réglementation REACH, ainsi que celles relatives aux DEEE et batteries), rendez-vous sur notre page relative au développement durable accessible via [www.samsung.com](http://www.samsung.com).



## Déclaration de conformité

Par la présente, Samsung déclare que cet appareil de type matériel radio est conforme à la Directive 2014/53/UE et aux exigences réglementaires pertinentes en vigueur au Royaume-Uni. L'intégralité du texte de la déclaration de conformité de l'UE et de la déclaration de conformité du Royaume-Uni est disponible à l'URL suivante : La Déclaration de conformité officielle est disponible sur <http://www.samsung.com> ; allez dans Assistance > page d'accueil de Assistance, puis saisissez le nom du modèle.



Puissance maximale de l'émetteur Wi-Fi : 20 dBm entre 2,412 GHz et 2,472 GHz

## Activation de la connexion Wi-Fi (pour les modèles en réseau uniquement)

La consommation d'énergie est plus élevée lorsque la connexion Wi-Fi est activée. Dans un environnement où la connexion Wi-Fi est souvent activée, la consommation d'énergie réelle peut être supérieure aux valeurs indiquées dans la fiche de caractéristiques techniques.

1. Laissez le doigt appuyé sur  pour mettre le lave-linge sous tension.
2. Laissez le doigt appuyé sur 
  - 2-1. Le lave-linge passe en mode AP (Point d'accès) et se connecte à votre smartphone.
  - 2-2. Appuyez sur  pour authentifier votre lave-linge.
  - 2-3. Une fois le processus d'authentification terminé, votre lave-linge est bien connecté à l'application.

### REMARQUE

Laissez le doigt appuyé sur  pendant 3 secondes pour accéder au menu **Fonctions système**, faites tourner la molette de navigation pour sélectionner Wi-Fi, puis appuyez sur  pour désactiver la connexion Wi-Fi.



# Installation

Suivez scrupuleusement ces instructions pour garantir une installation correcte du lave-linge et éviter tout accident lors de son utilisation.

## Exigences d'installation

### Alimentation électrique et mise à la terre

Utilisez un circuit de dérivation individuel spécifique au lave-linge.

Pour garantir une mise à la terre appropriée, votre lave-linge est équipé d'un cordon d'alimentation doté d'une fiche de mise à la terre à trois broches destinée à être branchée sur une prise murale correctement installée et reliée à la terre. En cas de doute, demandez à un électricien qualifié ou à un réparateur de vérifier si l'appareil est correctement mis à la terre.

Ne modifiez pas la fiche fournie. Si elle ne correspond pas à la prise électrique, faites installer une prise adaptée par un électricien qualifié.

### AVERTISSEMENT

- N'UTILISEZ PAS de rallonge avec cet appareil.
- Utilisez uniquement le cordon d'alimentation fourni avec le lave-linge.
- NE RELIEZ PAS le conducteur de terre à une canalisation de plomberie en plastique, une conduite de gaz ou une conduite d'eau chaude.
- Un branchement incorrect des conducteurs de terre peut créer un risque d'électrocution.

### Arrivée d'eau

Pour ce lave-linge, la pression d'eau doit être comprise entre 50 et 800 kPa. Une pression d'eau inférieure à 50 kPa peut empêcher la bonne fermeture de la vanne d'arrivée d'eau, allonger le temps de remplissage du tambour et provoquer l'arrêt du lave-linge. Les robinets d'arrivée d'eau doivent se trouver à moins de 120 cm de l'arrière de votre lave-linge afin que les tuyaux d'arrivée d'eau fournis puissent atteindre l'appareil.

Pour réduire le risque de fuite :

- Faites en sorte que les robinets d'arrivée d'eau soient facilement accessibles.
- Fermez les robinets lorsque vous n'utilisez pas le lave-linge.
- Vérifiez régulièrement l'absence de fuites au niveau des raccords des tuyaux d'arrivée d'eau.

### ATTENTION

Avant d'utiliser votre lave-linge pour la première fois, vérifiez l'absence de fuites au niveau des raccords avec la vanne d'arrivée d'eau et les robinets.

### Vidange

Samsung conseille d'utiliser un conduit vertical de 60 à 90 cm de hauteur. Le tuyau de vidange doit être introduit dans le collier de serrage puis dans le conduit vertical et ce dernier doit entièrement recouvrir le tuyau de vidange.



## Sol

Pour un fonctionnement optimal, votre lave-linge doit être installé sur un sol stable. Si le sol est en bois, il est possible que vous deviez le renforcer afin de réduire les vibrations et/ou les problèmes de déséquilibre. La présence de moquette ou de surfaces molles n'offre pas une bonne résistance aux vibrations et peut entraîner un léger déplacement de votre lave-linge durant le cycle d'essorage.

### ATTENTION

N'installez JAMAIS votre lave-linge sur une plate-forme ou sur une structure fragile.

### Température de l'eau

N'installez pas votre lave-linge dans une pièce où l'eau pourrait geler, car il reste toujours un peu d'eau dans les vannes d'arrivée d'eau, les pompes et/ou les tuyaux. Les courroies, la pompe et d'autres composants du lave-linge pourraient être endommagés si de l'eau venait à geler dans les raccords.

### Installation dans une niche

Dégagement minimal pour une stabilité optimale :

- Sur les côtés : 25 mm ; en haut : 25 mm ; à l'arrière : 50 mm ; à l'avant : 550 mm

Si le lave-linge et un sèche-linge sont installés au même endroit, veillez à laisser un espace libre d'au moins 550 mm à l'avant de la niche. Installé seul, votre lave-linge ne nécessite pas d'aération spécifique.

## Installation étape par étape

---

### ÉTAPE 1 Choix de l'emplacement

---

Exigences relatives à l'emplacement :

- une surface dure et de niveau, sans moquette ou autre revêtement de sol susceptible d'obstruer l'aération ;
- un emplacement à l'abri de la lumière directe du soleil ;
- une pièce dont la ventilation et le câblage sont appropriés ;
- la température ambiante est toujours supérieure au point de congélation (0 °C) ;
- éloigné de toute source de chaleur.

### REMARQUE

- Pour éviter des vibrations excessives lorsque le lave-linge est en marche, pensez à la stabilité avant tout.
- Installez votre lave-linge sur un sol solide et plan.
- N'installez pas votre lave-linge sur des sols ou revêtements de sol mous.
- Si vous installez votre lave-linge sur un sol en bois, installez une planche de bois étanche à l'eau (d'au moins 1,18 po / 30 mm d'épaisseur) sur le sol. Nous vous recommandons également d'installer votre lave-linge dans l'angle du sol en bois.



## ÉTAPE 2 Retrait des boulons de transport

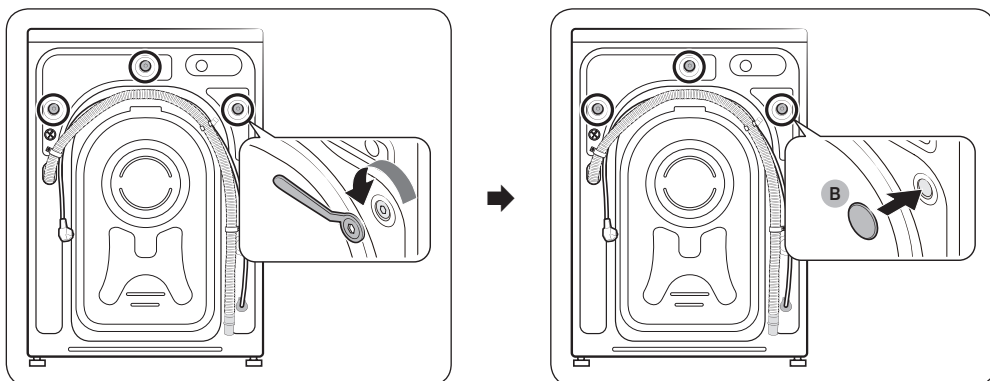

1. Retirez l'emballage de l'appareil ainsi que tous les boulons de transport.
2. Insérez les cache-boulons (B) dans les orifices (entourés sur l'illustration).

### REMARQUE

Le nombre de boulons de transport peut varier selon le modèle.

### AVERTISSEMENT

- Pour éviter les blessures, recouvrez les orifices avec des cache-boulons après avoir retiré les boulons de transport. Ne déplacez pas le lave-linge si les boulons de transport ne sont pas en place. Installez les boulons de transport avant de déplacer le lave-linge à un endroit. Conservez les boulons de transport en lieu sûr pour une prochaine utilisation.
- Les matériaux d'emballage peuvent être dangereux pour les enfants. Jetez tous les matériaux d'emballage (sacs en plastique, polystyrène, etc.) hors de portée des enfants.

## ÉTAPE 3 Ajustement des pieds réglables

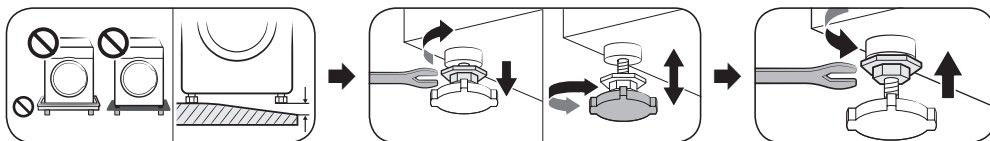

Ajustez les pieds réglables pour mettre le lave-linge de niveau. Une fois le lave-linge de niveau, serrez les écrous à l'aide d'une clé.

### ATTENTION

Vérifiez que tous les pieds réglables reposent sur le sol afin d'éviter que le lave-linge ne bouge ou ne génère du bruit à cause des vibrations. Ensuite, vérifiez si le lave-linge balance. Si le lave-linge ne balance pas, serrez les écrous.

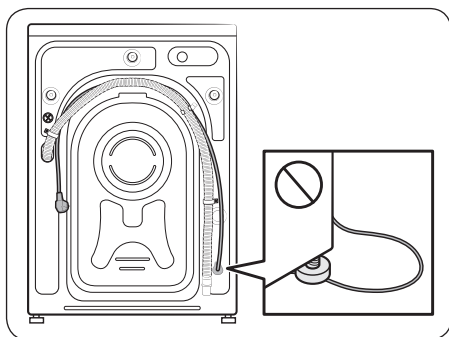

### ⚠ ATTENTION

Lors de l'installation de l'appareil, vérifiez que les pieds réglables n'appuient pas sur le cordon d'alimentation.

## ÉTAPE 4 Raccordement du tuyau d'eau

### 📖 REMARQUE

Ces instructions concernent un robinet d'eau fileté. Pour obtenir des instructions plus détaillées ou les consignes de raccordement du tuyau d'eau à un robinet d'eau non fileté, veuillez vous rendre sur le site Internet indiqué sur la page de couverture du présent manuel et consulter le manuel en ligne.

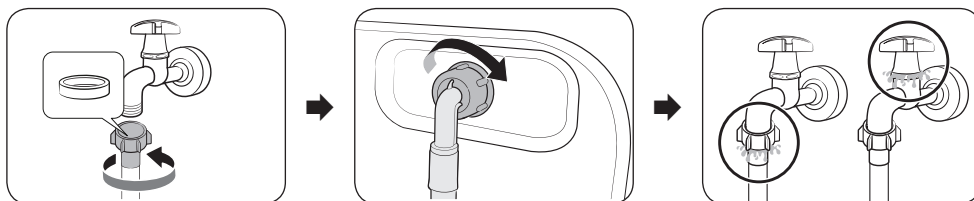

1. Raccordez le tuyau d'eau au robinet d'eau, puis tournez-le vers la droite pour le serrer.

### ⚠ ATTENTION

Avant de raccorder le tuyau d'eau, vérifiez qu'une rondelle en caoutchouc est présente dans le raccord de tuyau. N'utilisez pas le tuyau si la rondelle est endommagée ou absente.

2. Raccordez l'autre extrémité du tuyau d'eau à la vanne d'arrivée d'eau, située à l'arrière du lave-linge, puis tournez-la vers la droite pour la serrer.
3. Ouvrez lentement le robinet d'eau et vérifiez l'absence de fuites autour des zones de raccordement. En cas de fuites d'eau, répétez les étapes 1 et 2.

### ⚠ AVERTISSEMENT

Si vous observez une fuite d'eau, arrêtez d'utiliser le lave-linge et débranchez-le de l'alimentation électrique. Ensuite, prenez contact avec un centre de réparation Samsung local en cas de fuite au niveau du tuyau d'eau, ou avec un plombier en cas de fuite au niveau du robinet d'eau. Dans le cas contraire, cela peut provoquer une électrocution.

### ⚠ ATTENTION

Ne tendez pas le tuyau d'eau en forçant. Si le tuyau est trop court, remplacez-le par un tuyau haute pression plus long.

## ÉTAPE 5 Positionnement du tuyau de vidange

Le tuyau de vidange peut être positionné de trois manières différentes :

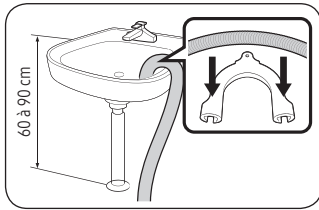

Sur le bord d'un lavabo

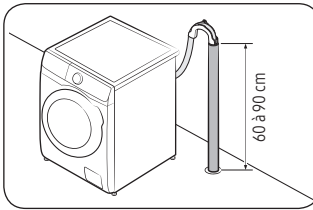

Dans un tuyau d'évacuation

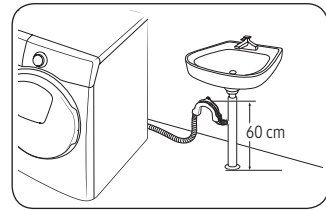

Dans une culotte de tuyau d'évacuation de lavabo

### ⚠ ATTENTION

Avant de raccorder le tuyau d'évacuation à la culotte de tuyau d'évacuation de lavabo, retirez le couvercle de cette dernière.

## ÉTAPE 6 Mise sous tension

Branchez le cordon d'alimentation sur une prise murale protégée par un fusible ou un disjoncteur. Ensuite, laissez le doigt appuyé sur  pendant 3 secondes pour mettre le lave-linge sous tension.



## Lancement d'un cycle Calibrage

- La configuration initiale inclut le processus de calibrage, lequel commence après avoir sélectionné la langue. Vous devez effectuer un calibrage avant d'utiliser le lave-linge.
- Videz le tambour, puis appuyez sur **▶||** pour commencer le calibrage.
- Une fois le calibrage terminé, l'appareil se met automatiquement hors puis sous tension.
- Si vous souhaitez recommencer le calibrage, laissez le doigt appuyé sur **▶||** pour accéder au menu Fonctions système puis sélectionnez Calibrage.

## Distributeur automatique

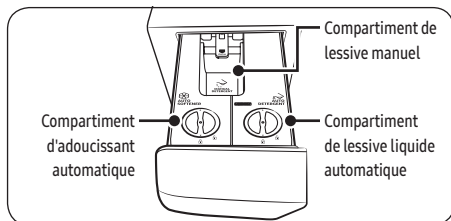

### ⚠ ATTENTION

- Pensez bien à vider le tiroir à lessive avant de déplacer le lave-linge.
- N'ajoutez pas de lessive dans le tiroir s'il n'y a pas le compartiment de lessive et d'adoucissant.
- Le lave-linge s'arrête de fonctionner si vous ouvrez le tiroir à lessive pendant le processus d'alimentation en eau.

### 📄 REMARQUE

- Le message « Le tiroir à lessive est ouvert » s'affiche si le tiroir à lessive est mal fermé. Fermez le tiroir à lessive avant de démarrer le lave-linge.
- Si le message « Ajoutez de la lessive », « Ajoutez de l'adoucissant » ou « Ajout. lessive et adouc. » s'affiche à l'écran, remplissez le compartiment correspondant.
- La distribution de lessive/d'adoucissant ne se fait pas automatiquement pendant le cycle Laine. Pour distribuer de la lessive/de l'adoucissant pendant le cycle Laine, vous devez régler manuellement la quantité de lessive/d'adoucissant à ajouter.
- Ne dépassez pas le trait de remplissage maximum lors de l'ajout de lessive et d'adoucissant.
- Il peut être difficile d'ouvrir le tiroir à lessive juste avec le bout de vos doigts. Attrapez fermement la poignée du tiroir à lessive avec votre main et tirez-la pour ouvrir le tiroir.
- Poussez le tiroir à lessive jusqu'au bout pour le refermer. Vous entendez un clic lorsque le tiroir est correctement fermé.



## Réglage de la quantité de lessive/d'adoucissant à ajouter

Suivez ces instructions pour augmenter ou diminuer la quantité de lessive/d'adoucissant distribuée automatiquement.

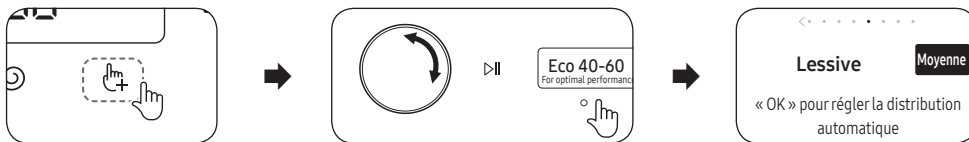

1. Appuyez sur .
2. Tournez la **molette de navigation** pour sélectionner **Lessive** ou **Adoucissant**.
  - **Lessive** : vous pouvez sélectionner la quantité de lessive à ajouter.
  - **Adoucissant** : vous pouvez sélectionner la quantité d'adoucissant à ajouter.
3. Appuyez sur **O** pour modifier le réglage.
  - Le réglage par défaut est Moyenne (Modérée).
  - Vous avez le choix entre Moyenne, Max., Arrêt et Mini..

## Réglage de la dureté de l'eau/du niveau de concentration d'adoucissant



1. Laissez le doigt appuyé sur  pendant 3 secondes.
2. Tournez la **molette de navigation** pour sélectionner **Dureté eau** ou **Adoucissant**.
3. Appuyez sur **O** pour modifier le réglage.
  - Le réglage par défaut pour la dureté de l'eau est Moyenne (Modérée) et vous avez le choix entre Moyenne, Dure et Douce.
  - Le réglage par défaut pour le niveau de concentration d'adoucissant est 1x et vous avez le choix entre 1x, 2x et 3x.

### REMARQUE

La quantité d'adoucissant à ajouter augmente si vous réglez le niveau de concentration sur 2x ou 3x.

# Opérations

Pour obtenir des informations détaillées concernant l'utilisation du lave-linge, reportez-vous au manuel fourni, composé d'une seule feuille. (Manuel d'utilisation du lave-linge)

## Liste des cycles et options

### Cycle

Éco 40-60	Lavage Intelligent	Coton	Express 15'
Super rapide	Intensif à froid	Synthétiques	Délicat
Serviettes	Draps	Chemises	Anti-allergènes
Laine	Extérieur	Sport	Couleurs
Lavage silencieux	Mix	Journée nuageuse	Rinçage+Essorage
Vidange/Essorage	Lav.+Séch.	Séch. coton	Séch. Synth.
Air Wash	Nettoyage tambour+	Nettoyage tambour	

- **Nettoyage tambour+/Nettoyage tambour**

N'utilisez aucun produit nettoyant pour nettoyer le tambour. Les résidus de produits chimiques dans le tambour peuvent endommager le linge ou le tambour du lave-linge.

- Nettoyage tambour+ : modèles WD\*\*T9\*\*\*\*, WD\*\*T8\*\*\*\*, WD\*\*T7\*\*\*\* et WD\*\*T6\*\*\*\* uniquement
- Nettoyage tambour : modèles WD\*\*T5\*\*\*\* uniquement

- **Super rapide** : modèles WD\*\*T9\*\*\*\*, WD\*\*T8\*\*\*\*, WD\*\*T7\*\*\*\* et WD\*\*T6\*\*\*\* uniquement
- **Mix** : modèles WD\*\*T5\*\*\*\* uniquement
- **Lavage Intelligent** : modèles WD\*\*T98\*\*\*\* et WD\*\*T93\*\*\*\* uniquement

### Fonctions supplémentaires

Appuyez sur  pour sélectionner l'une des options suivantes.

Séchage	Quick Drive	Prélavage	Anti-tache
Intensif	Lessive	Adoucissant	Mes cycles
Arrêt différé	Sécu. enfant		

- **Sécu. enfant** : appuyez sur **O** pour verrouiller tous les boutons, à l'exception du bouton .
- **Quick Drive** : modèles WD\*\*T8\*\*\*\* et WD\*\*T7\*\*\*\* uniquement

### Fonctions système

Laissez le doigt appuyé sur  pendant 3 secondes pour accéder au menu Fonctions système afin de modifier les options suivantes.

Dureté eau	Adoucissant	Modèle d'IA	Alarme
Calibrage	Wi-Fi	Langue	Réinitialiser



- **Smart Control** : activez la fonction Smart Control pour pouvoir contrôler votre appareil à distance.

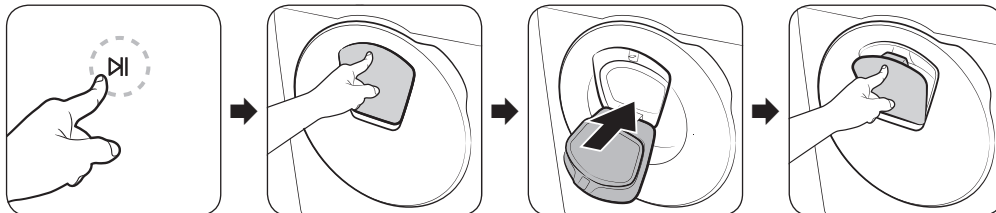

## Hublot AddWash (modèles applicables uniquement)

Pour ajouter du linge une fois le lavage commencé, utilisez le hublot AddWash.



1. Appuyez sur  pour arrêter le cycle de lavage.
2. Appuyez sur la partie supérieure du hublot AddWash pour le déverrouiller. Le hublot rentre légèrement vers l'intérieur lorsque vous appuyez dessus, puis il s'ouvre.
3. Ouvrez entièrement le hublot AddWash, puis insérez du linge supplémentaire dans le tambour via ce hublot.
4. Soulevez le hublot AddWash pour le remettre en position, puis verrouillez-le en appuyant sur la partie supérieure du hublot, jusqu'à entendre un « clic ». Ensuite, appuyez à nouveau sur  pour reprendre le cycle de lavage.

### REMARQUE

L'eau se trouvant à l'intérieur du tambour ne fuit pas si le hublot AddWash est correctement fermé. Des gouttes d'eau peuvent se former autour du hublot AddWash, mais cela ne signifie pas que de l'eau fuit de l'intérieur du tambour. Ceci est tout à fait normal.

### **Le hublot AddWash ne s'ouvre pas et le message « DDC » apparaît.**

Ce message apparaît si vous tentez d'ouvrir le hublot AddWash alors que le lave-linge est en marche. Le lave-linge détecte que le hublot AddWash est légèrement ouvert et arrête le fonctionnement pour des raisons de sécurité.

Si cela se produit, fermez le hublot AddWash puis appuyez sur  pour reprendre le fonctionnement.

### **Pourquoi est-ce que je n'arrive pas à ouvrir le hublot AddWash ?**

Vous ne pouvez pas ouvrir le hublot AddWash :

- Lorsque la température interne est supérieure à 50 °C ;
- Pendant un cycle de nettoyage du tambour, tel que **Nettoyage tambour+**. Pendant ces cycles, il ne doit pas y avoir de linge dans le tambour.

### ATTENTION

N'essayez pas d'ouvrir le hublot AddWash lorsque le processus de séchage ou d'ébullition est en cours. De la vapeur chaude peut s'en échapper.



## SmartThings

---

### Connexion Wi-Fi

Sur votre smartphone ou tablette, allez dans **Settings (Réglages)**, activez la connexion sans fil et sélectionnez un point d'accès.

- Cet appareil prend en charge les protocoles Wi-Fi 2,4 GHz.

### Téléchargement

Sur un marché d'applications (Google Play Store, Apple App Store, Samsung Galaxy Apps), trouvez l'application SmartThings en saisissant « SmartThings » comme terme de recherche. Téléchargez et installez l'application sur votre appareil.



#### REMARQUE

L'application est susceptible d'être modifiée sans préavis en vue d'en améliorer les performances.

### Connexion

Vous devez d'abord connecter l'application SmartThings à votre compte Samsung. Pour créer un nouveau compte Samsung, suivez les instructions affichées sur l'application. Vous n'avez pas besoin d'avoir une autre application pour créer votre compte.



#### REMARQUE

Si vous avez déjà un compte Samsung, utilisez-le pour vous connecter. Un utilisateur ayant un smartphone ou une tablette Samsung enregistré(e) peut se connecter automatiquement.

### Enregistrement de votre appareil sur SmartThings

1. Assurez-vous que votre smartphone ou tablette est connecté(e) à un réseau sans fil. Si ce n'est pas le cas, allez dans **Settings (Réglages)**, activez la connexion sans fil et sélectionnez un point d'accès.
2. Ouvrez l'application **SmartThings** sur votre smartphone ou tablette.
3. Si le message « A new device is found. (Nouvel appareil détecté.) » s'affiche, sélectionnez **Add (Ajouter)**.
4. Si aucun message n'apparaît, sélectionnez **+** et sélectionnez votre appareil dans la liste des appareils disponibles. Si votre appareil ne figure pas dans la liste, sélectionnez **Device Type (Type d'appareil) > Specific Device Model (Modèle d'appareil spécifique)**, puis ajoutez manuellement votre appareil.
5. Enregistrez votre appareil sur l'application SmartThings comme suit.
  - a. Ajoutez votre appareil sur l'application SmartThings. Assurez-vous que votre appareil est connecté à l'application SmartThings.
  - b. Une fois l'enregistrement terminé, votre appareil apparaît sur votre smartphone ou tablette.

## Smart Control

---

Après avoir connecté votre appareil à l'application SmartThings, vous pouvez contrôler votre appareil à distance.

Après avoir ajouté le linge, fermez le hublot. Appuyez sur **Smart Control** et contrôlez votre lave-linge de manière pratique. Vous pouvez par exemple ajouter des cycles de rinçage, d'essorage ou de séchage à l'aide de l'application SmartThings.



# Maintenance

Pour connaître les instructions de nettoyage du lave-linge, veuillez vous rendre sur le site Internet indiqué sur la page de couverture du présent manuel et consulter le manuel en ligne.

## Nettoyage

### Vidange d'urgence

En cas de coupure de courant, vidangez l'eau à l'intérieur du tambour avant de retirer le linge.

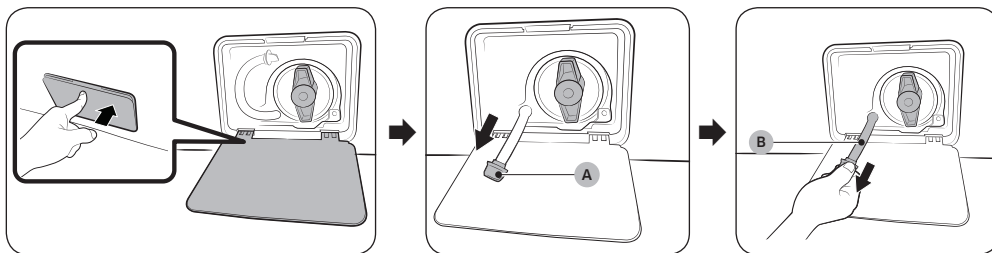

1. Mettez le lave-linge hors tension et débranchez-le de la prise électrique.
2. Appuyez doucement sur la zone supérieure du **cache du filtre** pour l'ouvrir.
3. Placez un grand bac vide autour du cache et tirez le tuyau de vidange d'urgence jusqu'au bac tout en maintenant le bouchon du tuyau (A).
4. Ouvrez le bouchon du tuyau et laissez couler l'eau du **tuyau de vidange d'urgence (B)** dans le bac.
5. Lorsque vous avez terminé, fermez le bouchon du tuyau et réinsérez le tuyau. Ensuite, fermez le cache du filtre.

### REMARQUE

Utilisez un grand bac car la quantité d'eau dans le tambour peut être plus importante que vous ne pensez.

## Filtre à impuretés

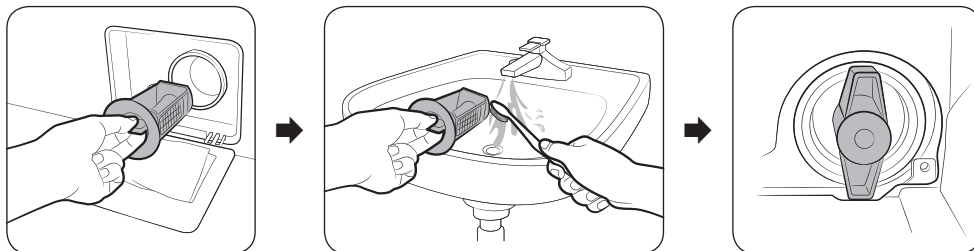

1. Mettez le lave-linge hors tension et débranchez le cordon d'alimentation.
2. Vidangez l'eau qu'il reste dans le tambour. (Reportez-vous à la section **Vidange d'urgence** pour en savoir plus.)
3. Appuyez doucement sur la zone supérieure du **cache du filtre** pour l'ouvrir.
4. Tournez le bouton du filtre à impuretés vers la gauche et vidangez le reste d'eau.
5. Nettoyez le filtre à impuretés à l'aide d'une brosse souple. Assurez-vous que l'hélice de la pompe de vidange située à l'intérieur du filtre n'est pas bloquée.
6. Réinsérez le filtre à impuretés et tournez son bouton vers la droite.

## Hublot AddWash

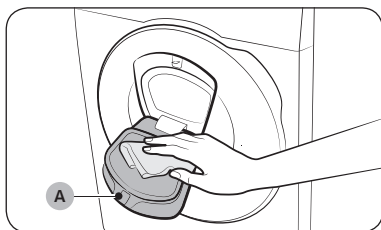

1. Ouvrez le hublot AddWash.
2. Utilisez un chiffon humide pour nettoyer le hublot AddWash.
  - N'utilisez pas de produits de nettoyage. Cela pourrait entraîner une décoloration.
  - Faites preuve de prudence lors du nettoyage de la garniture en caoutchouc et du mécanisme de verrouillage (A).
  - Dépoussiérez la zone du hublot régulièrement.
3. Essuyez puis fermez le hublot AddWash jusqu'à entendre un « clic ».

# Dépannage

En cas de problème, vérifiez le message d'information sur l'écran LCD et suivez les instructions affichées à l'écran. Si le problème persiste, veuillez prendre contact avec le centre de réparation.

## Contrôles

Si vous rencontrez un problème avec votre lave-linge, consultez tout d'abord le tableau ci-dessous et essayez les suggestions proposées.

Problème	Action
Le lave-linge ne démarre pas.	<ul style="list-style-type: none"><li>Assurez-vous que le lave-linge est branché.</li><li>Assurez-vous que le hublot est correctement fermé.</li><li>Assurez-vous que les robinets d'eau sont ouverts.</li><li>Appuyez sur <b>&gt;  </b> pour mettre le lave-linge en marche.</li><li>Assurez-vous que la fonction Sécu. enfant n'est pas activée.</li><li>Avant de commencer à se remplir, votre lave-linge émet une série de cliquetis ; ces cliquetis indiquent qu'il vérifie que le hublot est bien verrouillé et qu'il effectue une vidange rapide.</li><li>Vérifiez les fusibles ou réarmez le disjoncteur.</li><li>Vérifiez l'alimentation électrique.</li><li>Basse tension détectée.<ul style="list-style-type: none"><li>Vérifiez si le cordon d'alimentation est branché.</li></ul></li><li>Assurez-vous que le linge n'est pas pris dans le hublot.</li><li>Le message « DDC » apparaît lorsque vous ouvrez le hublot AddWash sans appuyer sur <b>&gt;  </b>. Si c'est le cas, effectuez l'une des opérations suivantes :</li><li>Appuyez sur le hublot AddWash pour le fermer correctement. Ensuite, appuyez sur <b>&gt;  </b> et réessayez.</li><li>Pour ajouter du linge, ouvrez le hublot AddWash et insérez le linge. Ensuite, refermez correctement le hublot AddWash. Ensuite, appuyez sur <b>&gt;  </b> pour reprendre le fonctionnement.</li></ul>
L'arrivée d'eau est insuffisante ou interrompue.	<ul style="list-style-type: none"><li>Ouvrez entièrement le robinet d'eau.</li><li>Assurez-vous que le hublot est correctement fermé.</li><li>Assurez-vous que le tuyau d'arrivée d'eau n'est pas gelé.</li><li>Assurez-vous que le tuyau d'arrivée d'eau n'est pas entortillé ou bouché.</li><li>Assurez-vous que la pression d'eau est suffisante.</li><li>Assurez-vous que le robinet d'eau froide et le robinet d'eau chaude sont correctement raccordés.</li><li>Nettoyez le filtre à maille car il est peut-être obstrué.</li></ul>



Problème	Action
En fin de cycle, de la lessive subsiste dans le tiroir à lessive.	<ul style="list-style-type: none"> <li>Assurez-vous que la pression d'eau est suffisante pour faire fonctionner le lave-linge.</li> <li>Assurez-vous que de la lessive a été ajoutée dans le bac central du tiroir à lessive.</li> <li>Vérifiez que le bouchon de rinçage est correctement inséré.</li> <li>Si vous utilisez de la lessive en poudre, assurez-vous que le sélecteur de lessive est en position haute.</li> <li>Retirez le bouchon de rinçage et nettoyez le tiroir à lessive.</li> </ul>
Le lave-linge génère un niveau excessif de vibrations ou de bruit.	<ul style="list-style-type: none"> <li>Assurez-vous que le lave-linge est installé sur un sol plan et solide non glissant. Si le sol n'est pas plan, utilisez les pieds réglables pour ajuster la hauteur du lave-linge.</li> <li>Assurez-vous que les boulons de transport ont été retirés.</li> <li>Assurez-vous que le lave-linge n'est en contact avec aucun autre objet.</li> <li>Assurez-vous que la charge de linge est bien équilibrée.</li> <li>Le moteur peut générer du bruit lors du fonctionnement normal.</li> <li>Des salopettes ou des vêtements comportant des décorations métalliques peuvent générer du bruit lors du lavage. Ceci est tout à fait normal.</li> <li>Les objets métalliques tels que des pièces de monnaie peuvent générer du bruit. Après le lavage, retirez ces objets du tambour ou du boîtier du filtre.</li> <li>Rééquilibrez la charge. Si vous souhaitez laver un seul vêtement, par exemple un peignoir de bain ou un jean, il se peut que le résultat final d'essorage ne soit pas satisfaisant et que le message de vérification « Ub » apparaisse à l'écran.</li> </ul>
Le lave-linge ne se vidange pas et/ou n'essore pas.	<ul style="list-style-type: none"> <li>Assurez-vous que le tuyau de vidange est bien droit tout le long du système de vidange. Si vous rencontrez un problème de vidange, appelez le centre de réparation.</li> <li>Assurez-vous que le filtre à impuretés n'est pas obstrué.</li> <li>Fermez le hublot puis appuyez sur ▷  . Pour des raisons de sécurité, le lave-linge ne tourne ou n'essore pas tant que le hublot n'est pas fermé.</li> <li>Assurez-vous que le tuyau de vidange n'est pas gelé ou bouché.</li> <li>Assurez-vous que le tuyau de vidange est raccordé à un système de vidange non obstrué.</li> <li>Si l'alimentation électrique du lave-linge n'est pas suffisante, le lave-linge ne se vidange pas ou n'essore pas temporairement. Dès que l'alimentation électrique sera à nouveau suffisante, le lave-linge fonctionnera normalement.</li> <li>Assurez-vous que le tuyau de vidange est correctement positionné, en fonction du type de raccordement.</li> <li>Nettoyez le filtre à impuretés car il est peut-être obstrué.</li> </ul>
Le hublot ne s'ouvre pas.	<ul style="list-style-type: none"> <li>Appuyez sur ▷   pour arrêter le lave-linge.</li> <li>Le mécanisme de verrouillage du hublot se débloque après quelques instants.</li> <li>Le hublot ne s'ouvre que 3 minutes après l'arrêt ou la mise hors tension du lave-linge.</li> <li>Vérifiez que toute l'eau présente dans le tambour a été vidangée.</li> <li>Le hublot ne s'ouvre pas s'il reste de l'eau dans le tambour. Vidangez le tambour et ouvrez le hublot manuellement.</li> <li>Vérifiez que le voyant de verrouillage du hublot est éteint. Le voyant de verrouillage du hublot s'éteint une fois la vidange du lave-linge terminée.</li> </ul>





Problème	Action
Quantité de mousse trop importante.	<ul style="list-style-type: none"> <li>Assurez-vous d'utiliser les types de lessive recommandés.</li> <li>Utilisez une lessive haute efficacité pour empêcher la surproduction de mousse.</li> <li>Réduisez la quantité de lessive pour les lavages à l'eau douce, les petites charges ou pour le linge peu sale.</li> <li>Il est vivement conseillé d'utiliser une lessive haute efficacité.</li> </ul>
Impossible d'ajouter de la lessive supplémentaire.	<ul style="list-style-type: none"> <li>Assurez-vous que la quantité restante de lessive et d'assouplissant ne dépasse pas la limite.</li> </ul>
Le lave-linge s'arrête.	<ul style="list-style-type: none"> <li>Branchez le cordon d'alimentation sur une prise électrique qui fonctionne.</li> <li>Vérifiez les fusibles ou réarmez le disjoncteur.</li> <li>Fermez le hublot et appuyez sur ► pour démarrer le lave-linge. Pour des raisons de sécurité, le lave-linge ne tourne ou n'essore pas tant que le hublot n'est pas fermé.</li> <li>Avant de commencer à se remplir, votre lave-linge émet une série de cliquetis ; ces cliquetis indiquent qu'il vérifie que le hublot est bien verrouillé et qu'il effectue une vidange rapide.</li> <li>Le cycle peut comporter une phase de pause ou de trempage. Il se peut que le lave-linge se remette en marche après quelques instants.</li> <li>Assurez-vous que le filtre à maille du tuyau d'arrivée d'eau sur les robinets d'eau n'est pas obstrué. Nettoyez le filtre à maille régulièrement.</li> <li>Si l'alimentation électrique du lave-linge n'est pas suffisante, le lave-linge ne se vidange pas ou n'essore pas temporairement. Dès que l'alimentation électrique sera à nouveau suffisante, le lave-linge fonctionnera normalement.</li> </ul>
La température de l'eau lors du remplissage n'est pas correcte.	<ul style="list-style-type: none"> <li>Ouvrez entièrement les deux robinets.</li> <li>Vérifiez que la température sélectionnée est correcte.</li> <li>Assurez-vous que les tuyaux sont raccordés aux bons robinets. Rincez les canalisations d'eau.</li> <li>Assurez-vous que le chauffe-eau est réglé de sorte d'alimenter le robinet avec de l'eau chaude dont la température est de 49 °C minimum. Vérifiez également la capacité et le taux de récupération du chauffe-eau.</li> <li>Débranchez les tuyaux et nettoyez le filtre à maille. Le filtre à maille est peut-être obstrué.</li> <li>Lors du remplissage du lave-linge, la température de l'eau est susceptible de varier car la fonction de contrôle automatique de la température vérifie la température de l'eau entrante. Ceci est tout à fait normal.</li> <li>Lors du remplissage du lave-linge, vous pouvez remarquer que seule de l'eau chaude/froide passe par le distributeur alors qu'une température de lavage contraire est sélectionnée. Ceci est tout à fait normal ; ce phénomène est dû à la fonction de contrôle automatique de la température chargée de déterminer la température de l'eau.</li> </ul>
Le linge n'est pas essoré correctement.	<ul style="list-style-type: none"> <li>Utilisez la vitesse d'essorage Élevée ou Très élevée.</li> <li>Utilisez une lessive haute efficacité pour réduire la surproduction de mousse.</li> <li>La charge n'est pas assez importante. De petites charges (un ou deux articles) risquent de mal se répartir et donc de mal être essorées.</li> <li>Assurez-vous que le tuyau de vidange n'est pas emmêlé ou bouché.</li> </ul>





Problème	Action
De l'eau fuit du lave-linge.	<ul style="list-style-type: none"> <li>Assurez-vous que le hublot est correctement fermé.</li> <li>Vérifiez que tous les raccords des tuyaux sont bien serrés.</li> <li>Assurez-vous que l'extrémité du tuyau de vidange est bien insérée et fixée au système de vidange.</li> <li>Évitez toute surcharge.</li> <li>Utilisez une lessive haute efficacité pour empêcher la surproduction de mousse.</li> <li>Vérifiez le tuyau de vidange. <ul style="list-style-type: none"> <li>Assurez-vous que l'extrémité du tuyau de vidange n'est pas placée sur le sol.</li> <li>Assurez-vous que le tuyau de vidange n'est pas bouché.</li> </ul> </li> </ul>
Présence de mauvaises odeurs.	<ul style="list-style-type: none"> <li>Une quantité excessive de mousse s'accumule dans les renforcements et peut entraîner la présence de mauvaises odeurs.</li> <li>Lancez régulièrement des cycles de nettoyage pour désinfecter le lave-linge.</li> <li>Nettoyez le joint du hublot (diaphragme).</li> <li>Séchez l'intérieur du lave-linge lorsqu'un cycle est terminé.</li> </ul>
Pas de bulles visibles (modèles Bubble uniquement).	<ul style="list-style-type: none"> <li>Il se peut que vous ne puissiez pas voir de bulles s'il y a trop de linge dans le tambour.</li> <li>Le linge fortement contaminé peut empêcher la production de bulles.</li> </ul>
Est-ce que je peux ouvrir le hublot AddWash à n'importe quel moment ?	<ul style="list-style-type: none"> <li>Le hublot AddWash ne peut être ouvert que lorsque le voyant  apparaît. Toutefois, il ne s'ouvre pas dans les cas suivants : <ul style="list-style-type: none"> <li>Lorsque le processus d'ébullition ou de séchage est en cours et que la température interne devient élevée.</li> <li>Si vous activez la fonction Sécu. enfant pour des raisons de sécurité.</li> <li>Lorsqu'un cycle de nettoyage ou de séchage du tambour n'impliquant pas l'ajout de linge supplémentaire est en cours.</li> </ul> </li> </ul>
Un message apparaît à l'écran pour indiquer que le distributeur est ouvert.	<ul style="list-style-type: none"> <li>Vérifiez si le tiroir à lessive est correctement fermé. <ul style="list-style-type: none"> <li>Ouvrez le tiroir à lessive puis refermez-le. Assurez-vous qu'il est correctement fermé.</li> </ul> </li> </ul>

Si un problème persiste, prenez contact avec un centre de réparation. Le numéro du centre de réparation figure sur l'étiquette apposée sur l'appareil.

### ATTENTION

#### Dégel de votre lave-linge

Le lave-linge peut geler lorsque la température descend en-dessous de 0 °C.

- Mettez le lave-linge hors tension et débranchez le cordon d'alimentation.
- Versez de l'eau chaude sur le robinet d'eau pour assouplir le tuyau d'eau.
- Débranchez le tuyau d'eau et trempez-le dans de l'eau chaude.
- Versez de l'eau chaude dans le tambour et laissez-la agir pendant environ 10 minutes.
- Raccordez le tuyau d'eau au robinet d'eau.





# Caractéristiques techniques

## Protection de l'environnement

- Cet appareil a été fabriqué à partir de matériaux recyclables. Si vous décidez de le mettre au rebut, veuillez respecter les normes locales en matière de mise au rebut des déchets. Coupez le cordon d'alimentation de façon à ce que l'appareil ne puisse pas être branché à une source électrique. Retirez le hublot pour que des animaux et des jeunes enfants ne puissent pas se retrouver piégés à l'intérieur de l'appareil.
- Ne dépassez pas les quantités de lessive préconisées par le fabricant de la lessive.
- N'utilisez des produits détachants et blanchissants avant le cycle de lavage qu'en cas d'absolue nécessité.
- Économisez de l'eau et de l'électricité en ne faisant tourner que des charges pleines (la charge exacte dépend du cycle utilisé).

## Consommation d'énergie avec connexion au réseau en veille

Consommation d'énergie	Mode veille du réseau	2,0 W
	Durée en mode veille du réseau (connexion Wi-Fi)	10 min

## Fiche de caractéristiques techniques

Fiche technique des lave-linge/sèche-linge domestiques combinés

Conformément aux réglementations d'étiquetage-énergie en vigueur

Chaque astérisque « \* » représente un chiffre (de 0 à 9) ou une lettre (de A à Z) qui varie d'un modèle à l'autre.

Samsung				
Nom du modèle		WD9*T98**** WD9*T95****	WD8*T98**** WD8*T88**** WD8*T95**** WD8*T85****	WD1*T*****
<b>Classe d'efficacité énergétique</b>				
A (très efficace) à G (peu efficace)		B	A	B
<b>Consommation d'énergie</b>				
Lavage, essorage et séchage	kWh	7,29	5,44	8,50
Lavage et essorage uniquement	kWh	1,17	1,04	1,37
<b>Classe de performances de lavage</b>				
A (très efficace) à G (peu efficace)		A	A	A
<b>Classe d'efficacité d'essorage</b>				
A (très efficace) à G (peu efficace)		A	A	A
Taux d'humidité résiduelle	%	44	44	44
Vitesse d'essorage maximale	tr/min	1400	1400	1400
<b>Capacité</b>				
Lavage	kg	9,0	8,0	10,5
Séchage	kg	6,0	5,0	6,0
<b>Consommation d'eau</b>				
Lavage, essorage et séchage	L	126	112	147
Lavage et essorage uniquement	L	54	48	63
<b>Durée du programme</b>				
Lavage, essorage et séchage	min	749	684	898
Lavage et essorage uniquement	min	254	254	278
Programmes auxquels les informations sur l'étiquette et la fiche technique renvoient	Lavage	Coton 60 °C + Intensif		
	Séchage	Séch. coton		
<b>Consommation annuelle estimée pour un foyer de 4 personnes, utilisant toujours le sèche-linge (200 cycles)</b>				
Consommation d'énergie	kWh/an	1458	1088	1700
Consommation d'eau	L	25200	22400	29400
<b>Consommation annuelle estimée pour un foyer de 4 personnes, n'utilisant jamais le sèche-linge (200 cycles)</b>				
Consommation d'énergie	kWh/an	234	208	274
Consommation d'eau	L	10800	9600	12600
<b>Niveau de bruit lors de l'utilisation d'un cycle de lavage standard pour coton à 60 °C et d'un cycle de séchage « Séch. coton »</b>				
Lavage	dB (A) re 1 pW	52	52	52
Essorage	dB (A) re 1 pW	73	73	73
Séchage	dB (A) re 1 pW	62	62	62

La consommation énergétique d'un cycle de séchage a été calculée conformément aux conditions spécifiées dans la norme EN 50229.

Fiche technique des lave-linge/sèche-linge domestiques combinés

Conformément aux réglementations d'étiquetage-énergie en vigueur

Chaque astérisque « \* » représente un chiffre (de 0 à 9) ou une lettre (de A à Z) qui varie d'un modèle à l'autre.

Samsung				
Nom du modèle		WD9*T7****** WD9*T6****** WD9*T5******	WD8*T7*8*** WD8*T6*8*** WD8*T5*8*** WD8*T4*8*** WD8*T7*5*** WD8*T6*5*** WD8*T5*5*** WD8*T4*5***	WD8*T7*3*** WD8*T6*3*** WD8*T5*3*** WD8*T4*3*** WD8*T7*0*** WD8*T6*0*** WD8*T5*0*** WD8*T4*0***
<b>Classe d'efficacité énergétique</b>				
A (très efficace) à G (peu efficace)		B	B	B
<b>Consommation d'énergie</b>				
Lavage, essorage et séchage	kWh	7,29	6,48	6,48
Lavage et essorage uniquement	kWh	1,17	1,04	1,04
<b>Classe de performances de lavage</b>				
A (très efficace) à G (peu efficace)		A	A	A
<b>Classe d'efficacité d'essorage</b>				
A (très efficace) à G (peu efficace)		A	A	A
Taux d'humidité résiduelle	%	44	44	44
Vitesse d'essorage maximale	tr/min	1400	1400	1400
<b>Capacité</b>				
Lavage	kg	9,0	8,0	8,0
Séchage	kg	6,0	5,0	5,0
<b>Consommation d'eau</b>				
Lavage, essorage et séchage	L	110	97	97
Lavage et essorage uniquement	L	59	52	52
<b>Durée du programme</b>				
Lavage, essorage et séchage	min	830	805	770
Lavage et essorage uniquement	min	285	285	285
Programmes auxquels les informations sur l'étiquette et la fiche technique renvoient	Lavage	Coton 60 °C + Intensif		
	Séchage	Séch. coton		
<b>Consommation annuelle estimée pour un foyer de 4 personnes, utilisant toujours le sèche-linge (200 cycles)</b>				
Consommation d'énergie	kWh/an	1458	1296	1296
Consommation d'eau	L	22050	19420	19420
<b>Consommation annuelle estimée pour un foyer de 4 personnes, n'utilisant jamais le sèche-linge (200 cycles)</b>				
Consommation d'énergie	kWh/an	234	208	208
Consommation d'eau	L	11700	10400	10400
<b>Niveau de bruit lors de l'utilisation d'un cycle de lavage standard pour coton à 60 °C et d'un cycle de séchage « Séch. coton »</b>				
Lavage	dB (A) re 1 pW	54	54	54
Essorage	dB (A) re 1 pW	73	73	73
Séchage	dB (A) re 1 pW	59	59	59

La consommation énergétique d'un cycle de séchage a été calculée conformément aux conditions spécifiées dans la norme EN 50229.



Fiche technique des lave-linge/sèche-linge domestiques combinés  
Conformément aux réglementations d'étiquetage-énergie en vigueur

**SAMSUNG**

Chaque astérisque « \* » représente un chiffre (de 0 à 9) ou une lettre (de A à Z) qui varie d'un modèle à l'autre.

Samsung			
Nom du modèle		WD7*T*8**** WD7*T*5****	WD7*T*3**** WD7*T*0****
<b>Classe d'efficacité énergétique</b>			
A (très efficace) à G (peu efficace)		B	B
<b>Consommation d'énergie</b>			
Lavage, essorage et séchage	kWh	5,67	5,67
Lavage et essorage uniquement	kWh	0,91	0,91
<b>Classe de performances de lavage</b>			
A (très efficace) à G (peu efficace)		A	A
<b>Classe d'efficacité d'essorage</b>			
A (très efficace) à G (peu efficace)		A	A
Taux d'humidité résiduelle	%	44	44
Vitesse d'essorage maximale	tr/min	1400	1400
<b>Capacité</b>			
Lavage	kg	7,0	7,0
Séchage	kg	4,0	4,0
<b>Consommation d'eau</b>			
Lavage, essorage et séchage	L	89	89
Lavage et essorage uniquement	L	46	46
<b>Durée du programme</b>			
Lavage, essorage et séchage	min	745	755
Lavage et essorage uniquement	min	285	285
Programmes auxquels les informations sur l'étiquette et la fiche technique renvoient	Lavage	Coton 60 °C + Intensif	
	Séchage	Séch. coton	
<b>Consommation annuelle estimée pour un foyer de 4 personnes, utilisant toujours le sèche-linge (200 cycles)</b>			
Consommation d'énergie	kWh/an	1134	1134
Consommation d'eau	L	17725	17725
<b>Consommation annuelle estimée pour un foyer de 4 personnes, n'utilisant jamais le sèche-linge (200 cycles)</b>			
Consommation d'énergie	kWh/an	182	182
Consommation d'eau	L	9100	9100
<b>Niveau de bruit lors de l'utilisation d'un cycle de lavage standard pour coton à 60 °C et d'un cycle de séchage « Séch. coton »</b>			
Lavage	dB (A) re 1 pW	54	54
Essorage	dB (A) re 1 pW	73	73
Séchage	dB (A) re 1 pW	59	59

La consommation énergétique d'un cycle de séchage a été calculée conformément aux conditions spécifiées dans la norme EN 50229.



DC68-04198B-00

