

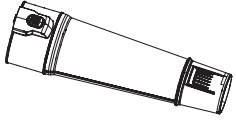









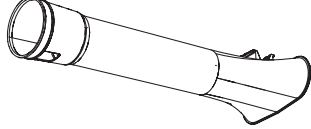
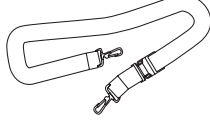
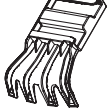
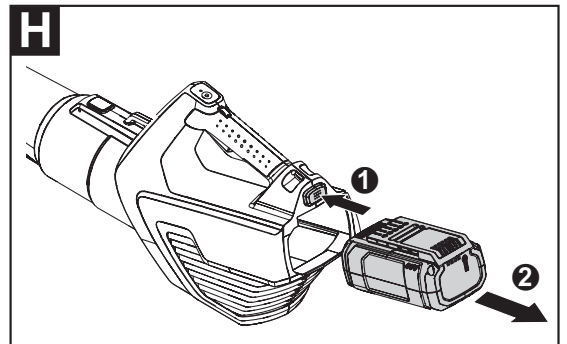
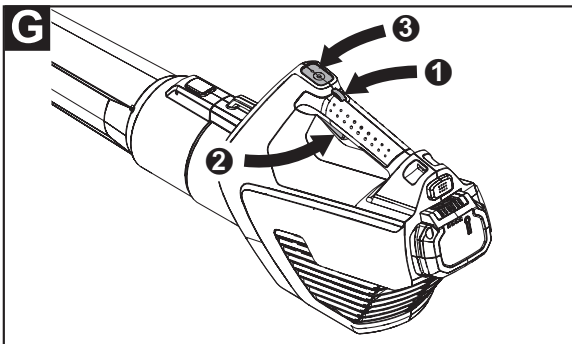
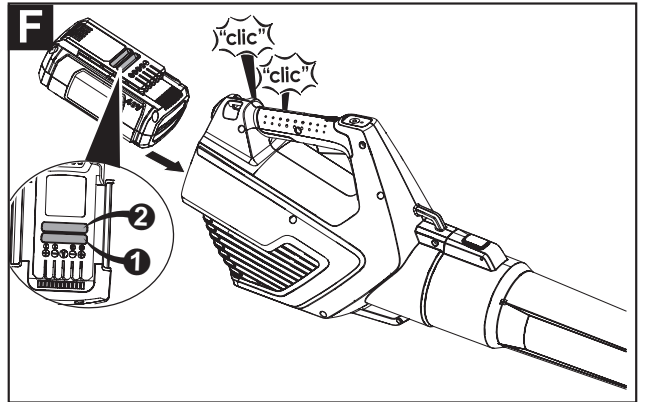
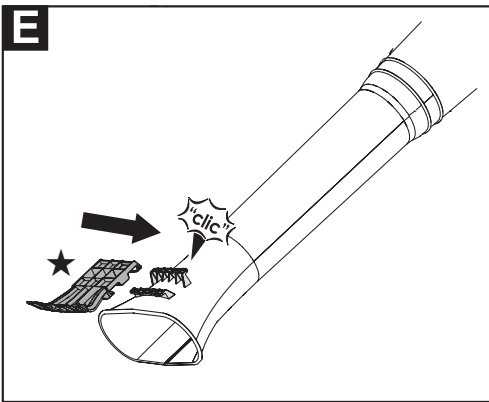
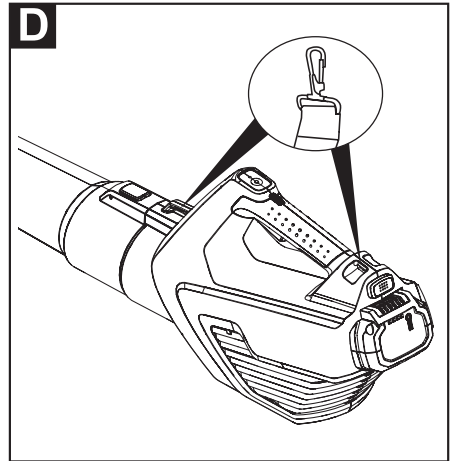
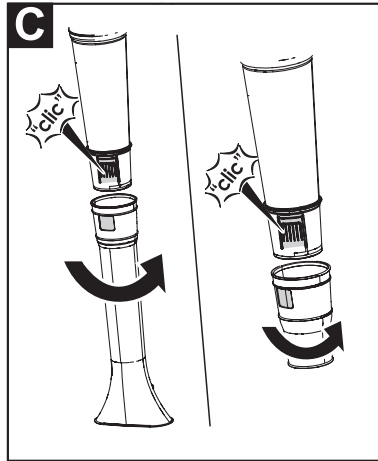
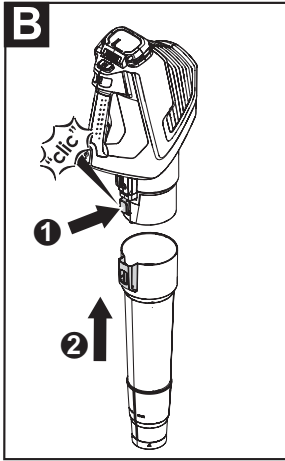
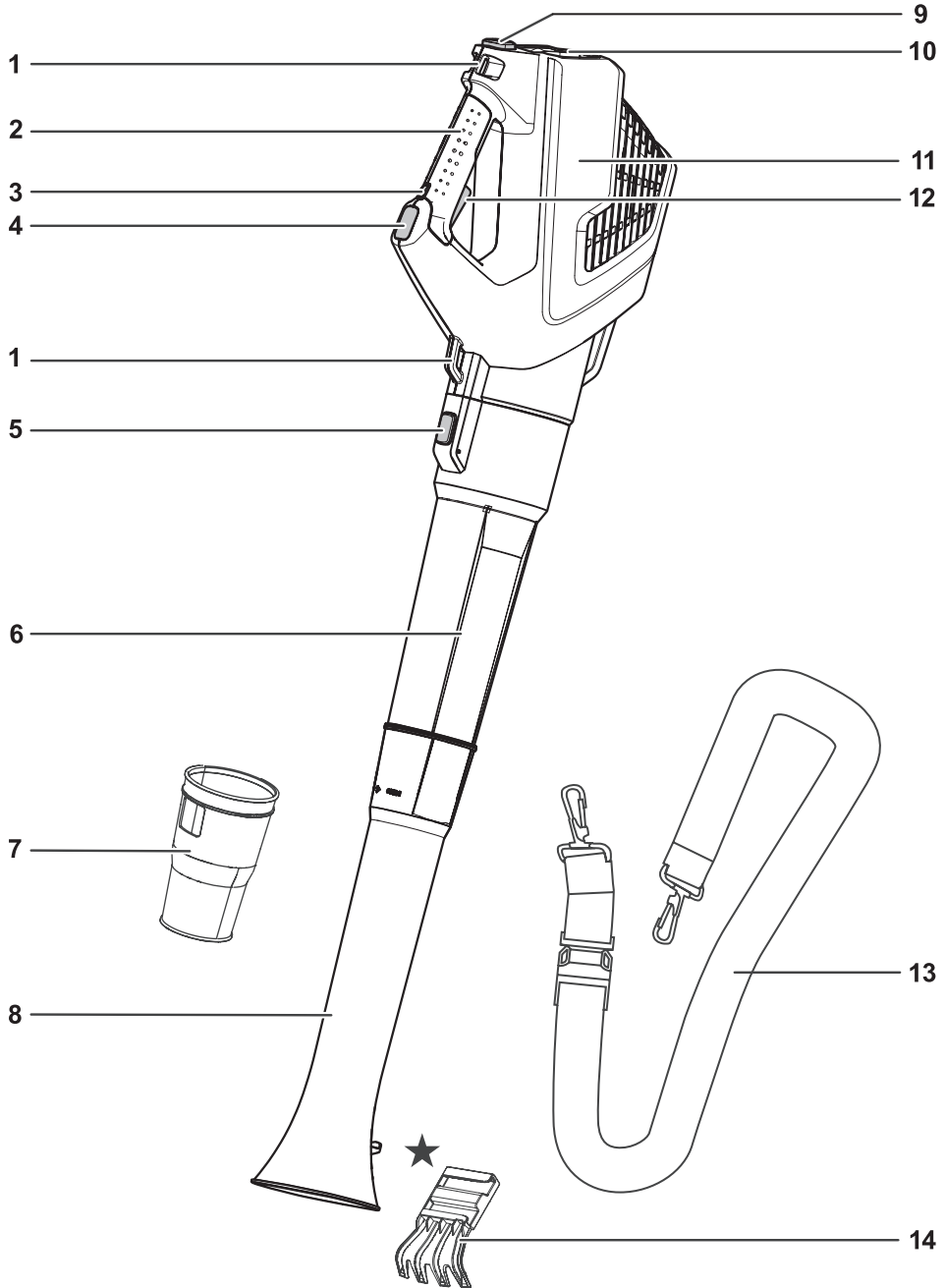



A	1x	1x	1x	1x	1x
a		b		c	
d		e		★	







DE	Deutsch (Originalbetriebsanleitung)	8
EN	English (Original operating instructions)	15
FR	Français (Notice d'instructions originale)	22
IT	Italiano (Istruzioni per l'uso originali)	29
NL	Nederlands (Originele gebruiksaanwijzing)	36
SV	Svenska (Originalbruksanvisning)	43
DA	Dansk (Originale driftsvejledning)	50
NO	Norsk (Originale driftsanvisningen)	57
FI	Suomi (Alkuperäinen käyttöohjekirja)	64
ES	Español (Instrucciones de funcionamiento originales)	71
PT	Português (Instruções de serviço originais)	78
EL	Ελληνικά (Αυθεντικές οδηγίες χειρισμού)	85
HU	Magyar (Eredeti üzemeltetési útmutató)	92
PL	Polski (Oryginalna instrukcja obsługi)	99
CS	Český (Originální návod k obsluze)	106
SK	Slovenský (Originálny návod na obsluhu)	113
SL	Slovensko (Izvirno navodilo za obratovanje)	120
HR	Hrvatski (Originalna uputa za rad)	127
RU	Русский (Оригинальная инструкция по эксплуатации)	134

Inhalt	Bedeutung der Symbole
Bedeutung der Symbole..... 8	  WARNUNG! Lesen Sie die Betriebsanleitung vor der Inbetriebnahme!
Zu Ihrer Sicherheit..... 8	
Sicherheitshinweise..... 9	  Vorsicht! Halten Sie Dritte immer aus dem Gefahrenbereich fern.
Bestimmungsgemäße Verwendung..... 11	
Typenschild..... 11	 Vor allen Arbeiten am Gerät den Akku entfernen!
Bedienelemente..... 11	
Inbetriebnahme..... 11	 Augenschutz tragen!
Montage..... 12	
Betrieb..... 12	 Gehörschutz tragen!
Wartung..... 12	
Lagerung..... 13	 Setzen Sie das Gerät nicht dem Regen aus!
Beseitigung von Störungen..... 13	
Garantie..... 14	
EG-Konformitätserklärung..... 14	
Umweltgerechte Entsorgung..... 14	

Zu Ihrer Sicherheit



WARNUNG!

Lesen Sie vor der ersten Benutzung Ihres Gerätes diese Betriebsanleitung sorgfältig und handeln Sie danach. Bewahren Sie diese Betriebsanleitung für späteren Gebrauch oder Nachbesitzer auf.

- Lesen Sie vor der ersten Inbetriebnahme unbedingt die Sicherheitshinweise! Bei Nichtbeachtung der Betriebsanleitung und der Sicherheitshinweise können Schäden am Gerät und Gefahren für den Bediener und andere Personen entstehen.
- Alle Personen, die mit der Inbetriebnahme, Bedienung und Wartung des Gerätes zu tun haben, müssen entsprechend qualifiziert sein.

Verbot eigenmächtiger Veränderungen und Umbauten

Es ist verboten, Veränderungen am Gerät durchzuführen oder Zusatzgeräte daraus herzustellen. Solche Änderungen können zu Personenschäden und Fehlfunktionen führen.

- Reparaturen am Gerät dürfen nur von hierzu beauftragten und geschulten Personen durchgeführt werden. Verwenden Sie hierbei stets die Originalersatzteile. Damit wird sichergestellt, dass die Sicherheit des Gerätes erhalten bleibt.

Informationssymbole dieser Anleitung

Die Zeichen und Symbole in dieser Anleitung sollen Ihnen helfen, die Anleitung und das Gerät schnell und sicher zu benutzen.



Hinweis

Informationen über die effektivste bzw. praktikabelste Nutzung des Gerätes.

→ Handlungsschritt

Fordert Sie zum Handeln auf.

✓ Handlungsergebnis

Hier finden Sie das Ergebnis einer Abfolge von Handlungsschritten.

[1] Positionsnummer

Positionsnummern sind im Text mit eckigen Klammern [] gekennzeichnet.

A Illustrationskennzeichnung

Illustrationen sind mit Buchstaben nummeriert und im Text gekennzeichnet.

① Handlungsschrittnummer

Die definierte Abfolge von Handlungsschritten ist nummeriert und im Text gekennzeichnet.

Sicherheitshinweise

Gefahrenstufen von Warnhinweisen

In dieser Betriebsanleitung werden die folgenden Gefahrenstufen verwendet, um auf potenzielle Gefahrensituationen hinzuweisen:

GEFAHR !



Die gefährliche Situation steht unmittelbar bevor und führt, wenn die Maßnahmen nicht befolgt werden, zu schweren Verletzungen bis hin zum Tod.

WARNUNG !



Die gefährliche Situation kann eintreten und führt, wenn die Maßnahmen nicht befolgt werden, zu schweren Verletzungen bis hin zum Tod.

VORSICHT !



Die gefährliche Situation kann eintreten und führt, wenn die Maßnahmen nicht befolgt werden, zu leichten oder geringfügigen Verletzungen.

Achtung !

Eine möglicherweise schädliche Situation kann eintreten und führt, wenn sie nicht gemieden wird, zu Sachschäden.

Aufbau von Sicherheitshinweisen

GEFAHR !



- Art und Quelle der Gefahr!
- ➔ Folgen bei Nichtbeachtung
- Maßnahme zur Gefahrenabwehr

Selbst- und Personenschutz

- **Aus Sicherheitsgründen dürfen Kinder oder Personen, die die Gebrauchsanweisung nicht kennen, den Laubbläser nicht benutzen.** Örtliche Bestimmungen können das Mindestalter des Benutzers festlegen.
- **Nehmen Sie den Laubbläser nicht in Betrieb, wenn sich Personen (insbesondere Kinder) oder Tiere in unmittelbarer Nähe befinden.** Achten Sie auch darauf, dass Kinder nicht mit dem Laubbläser spielen.
- **Unterbrechen Sie den Gebrauch der Maschine, wenn Personen (insbesondere Kinder) oder Haustiere in der Nähe sind.** Halten Sie Dritte aus dem Gefahrenbereich fern.

- **Dieses Gerät darf nicht von Kindern und nicht von Personen mit eingeschränkten körperlichen, sensorischen oder geistigen Fähigkeiten oder mit unzureichender Erfahrung und Wissen verwendet werden. Ebenso dürfen Personen, die mit dieser Betriebsanleitung nicht vertraut sind, das Gerät nicht verwenden.** Lokale Vorschriften können eine Altersbeschränkung für Benutzer festlegen.
- **Reinigung und Wartung darf nicht von Kindern durchgeführt werden.**
- **Tragen Sie bei Arbeiten mit oder am Laubbläser immer feste Schuhe und lange Hosen sowie weitere entsprechende geeignete persönliche Schutzausrüstung (Schutzbrille, Gehörschutz, Arbeitshandschuhe etc.).** Das Tragen von persönlicher Schutzausrüstung verringert das Risiko von Verletzungen.
- **Personen, die das Gerät bedienen, dürfen nicht unter dem Einfluss von Rauschmitteln (z. B. Alkohol, Drogen oder Medikamenten) stehen.**
- **Der Bediener oder Nutzer ist für Unfälle oder Schäden an anderen Menschen oder deren Eigentum verantwortlich.**

Vor dem Einsatz

- **Machen Sie sich vor Arbeitsbeginn mit dem Laubbläser und seinen Funktionen sowie seinen Bedienelementen vertraut.**
- **Benutzen Sie keinen Laubbläser, dessen Schalter defekt ist und sich nicht mehr ein- oder ausschalten lässt.** Lassen Sie diesen von einer qualifizierten Fachkraft oder einer Fachwerkstatt reparieren.
- **Lesen und beachten Sie die Bedienungsanleitung des Akkus und des Ladegerätes für den Akku.**
- **Überprüfen Sie das Gerät vor jedem Gebrauch auf Beschädigung und lassen Sie das Gerät vor Gebrauch von einer Fachwerkstatt instandsetzen.**

Beim Einsatz

- **Entnehmen Sie den Akku aus dem Gerät:**
 - wann immer Sie sich von dem Gerät entfernen.
 - bevor Sie Blockierungen entfernen.
 - vor Überprüfen, Reinigen oder Arbeiten am Gerät.
 - nach Berühren eines Fremdkörpers, um das Gerät auf Beschädigungen zu überprüfen.
 - zur sofortigen Überprüfung, wenn das Gerät beginnt, übermäßig stark zu vibrieren.

Sicherheitshinweise

- **Lassen Sie bei Arbeitsunterbrechungen den Laubbläser nie unbeaufsichtigt und bewahren Sie ihn an einem sicheren Ort auf.**
- **Tragen Sie geeigneten Augenschutz und Gehörschutz!**
- **Vermeiden Sie eine abnormale Körperhaltung. Sorgen Sie für einen sicheren Stand und halten Sie jederzeit das Gleichgewicht.** Seien Sie besonders achtsam, wenn Sie sich an einem Hang bewegen. Laufen Sie nie, sondern bewegen sich in einem ruhigen Gang vorwärts. Dadurch können Sie das Gerät in unerwarteten Situationen besser kontrollieren.
- **Seien Sie besonders vorsichtig, wenn Sie rückwärts gehen. Stolpergefahr!**
- **Schalten Sie den Motor beim Transport von/ zu den einzelnen Arbeitsstellen ab.**
- **Überbrücken und manipulieren Sie niemals die am Gerät installierten Schalteinrichtungen (z. B. durch Anbinden des Tastschalters am Griff).**
- **Das Gerät nie auf Personen, Haustiere oder Fenster richten. Blasen Sie immer in eine Richtung, in der sich keine Personen oder Tiere aufhalten oder empfindliche, feste Oberflächen (z. B. Fenster, Mauern, Autos) vorhanden sind.**

Nach dem Einsatz

- **Schalten Sie das Gerät aus, entnehmen Sie den Akku und überprüfen Sie das Gerät auf Beschädigung.**
- **Sollten Sie Wartungs- und Reinigungsarbeiten am Gerät durchführen, schalten Sie das Gerät aus und entnehmen Sie den Akku.**
- **Achten Sie darauf, dass Lüftungsschlitze frei von Verschmutzungen sind.**
- **Reinigen Sie den Laubbläser nicht mit Wasser.**
- **Bewahren Sie das Gerät an einem sicheren, trockenen Ort und außer Reichweite von Kindern auf.**
- **Nehmen Sie selbst keine Reparaturen am Gerät vor, sondern lassen Sie diese nur von einer qualifizierten Fachkraft oder in einer Fachwerkstatt durchführen.**

Allgemeine Sicherheitshinweise

- **Verwenden Sie niemals ein Gerät mit beschädigten oder fehlenden Schutzeinrichtungen oder Abdeckungen.** Lassen Sie diese von einer dazu qualifizierten Fachkraft oder Fachwerkstatt reparieren oder ggf. austauschen.
- **Ersatzteile müssen den vom Hersteller festgelegten Anforderungen entsprechen.** Verwenden Sie daher nur Original-Ersatzteile oder die vom Hersteller zugelassenen Ersatzteile. Bitte beachten Sie beim Austausch immer die mitgelieferten Einbauhinweise und entnehmen Sie den Akku.
- **Lassen Sie Reparaturen ausschließlich von einer qualifizierten Fachkraft oder in einer Fachwerkstatt durchführen.**
- **Wegen körperlicher Gefährdung des Benutzers oder anderer Personen darf das Gerät nicht für artfremde Zwecke eingesetzt werden.**
- **Verwenden Sie den Laubbläser nur bei Tageslicht oder unter guter künstlicher Beleuchtung.** Halten Sie Ihren Arbeitsbereich sauber und gut beleuchtet.
- **Verwenden Sie den Laubbläser nur bei trockenen Wetterbedingungen.** Halten Sie ihn von Regen oder Nässe fern. Durch das Eindringen von Wasser in den Laubbläser erhöht sich das Risiko eines elektrischen Schlags.
- **Berühren Sie keine sich bewegenden gefährlichen Teile, bevor der Akku vom Gerät entnommen wurde und die beweglichen Teile vollständig zum Stillstand gekommen sind.**
- **Auch bei Beachtung aller Sicherheits- und Bedienhinweise besteht immer ein Restrisiko von Verletzungen und Sachschäden.** Seien Sie sich dessen immer bewusst.
- **Benutzen Sie das Gerät nicht bei Regen- oder Gewittergefahr.**
- **Ersetzen Sie alle abgenutzten oder beschädigten Hinweisschilder an dem Gerät.**
- **Benutzen Sie nur die vom Hersteller freigegebenen Akkus und Ladegeräte.** Die Bezeichnung der freigegebene Akkus/ Ladegeräte können Sie der beigefügten EG-Konformitätserklärung entnehmen.

Bestimmungsgemäße Verwendung

Der Laubbläser ist ausschließlich zum Zusammenblasen von Blättern und gemähtem Schnittgut im privaten Bereich bestimmt.

Jeder darüber hinausgehende Gebrauch gilt als nicht bestimmungsgemäß.
Für Schäden bei nicht bestimmungsgemäßer Verwendung haftet der Benutzer.

Bestimmungswidrige Verwendung

Dieser Laubbläser sollte nicht in öffentlichen Anlagen, Parks, Sportstätten, an Straßen usw. sowie in der Land und Forstwirtschaft eingesetzt werden.

Typenschild

Lage

Das Typenschild finden Sie am Gehäuse des Laubbläasers.



Hinweis

Die Kennzeichnung besitzt Urkundenwert und darf nicht verändert oder unkenntlich gemacht werden.

Aufbau

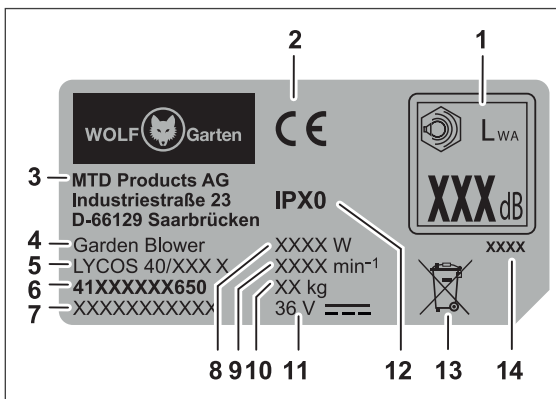

- 1 Schalleistung garantiert
- 2 CE-Kennzeichnung
- 3 Hersteller
- 4 Gerätegruppe
- 5 Modellname
- 6 Modellnummer
- 7 Seriennummer
- 8 Leistung
- 9 Motordrehzahl in min⁻¹
- 10 Gewicht
- 11 Nennspannung, Stromart
- 12 Schutzklasse/Schutzart
- 13 Entsorgungshinweis
- 14 Baujahr

Bedienelemente

Bedienelemente

- 1 Haken für den Tragegurt
- 2 Handgriff
- 3 Einstellrad für Blasgeschwindigkeit
- 4 Turbo-Taste
- 5 Arretierknopf Blasrohr
- 6 Blasrohr
- 7 Aufsatz für Blasrohr kurz
- 8 Aufsatz für Blasrohr lang
- 9 Akkuentriegelung
- 10 Akkufach
- 11 Gehäuse Laubbläser
- 12 Ein-/Ausshalter
- 13 Tragegurt
- 14 Rechen ★



Hinweis

Die mit ★ gekennzeichneten Bedienelemente sind optional als Zubehör erhältlich und nicht im Lieferumfang enthalten.

Inbetriebnahme

Ergänzende Dokumentationen



Nehmen Sie das Gerät erst in Betrieb, wenn Ihnen die mitgelieferten Betriebsanleitungen des Ladegerätes und die des Akkus vorliegen und Sie diese verstanden und beachtet haben.

Akku laden

⚠️ WARNUNG !



Gefahr von Verletzungen oder Sachschäden
➤ Akku ausschließlich mit dem vom Hersteller freigegebenem Ladegerät laden. Die Bezeichnung der freigegebenen Ladegeräte können Sie der beigefügten EG-Konformitätserklärung entnehmen.

Achtung !

Der Akku wird teilgeladen ausgeliefert. Laden Sie den Akku vor dem ersten Einsatz vollständig auf, um die volle Leistung des Akkus zu gewährleisten.

➔ Laden Sie den Akku entsprechend der Anweisungen der ergänzenden Dokumentation auf.

Betriebszeiten

➔ Beachten Sie bitte regionale Vorschriften.
➔ Erfragen Sie die Betriebszeiten bei Ihrer örtlichen Ordnungsbehörde.

Montage

Montage **A B C D E**

- Nehmen Sie das Gehäuse des Laubbläser in die Hand und drücken Sie den Arretierknopf **B 1**.
- Drücken Sie den oberen Teil des Blasrohrs **A a** auf das Gehäuse des Laubbläser **B 2**.

Für das Blasrohr liegt ein kurzer **A b** und ein langer **A c** Aufsatz bei. Wählen Sie je nach Anwendung.

- Drücken Sie den Aufsatz Ihrer Wahl in einer Drehbewegung auf das Blasrohr auf, bis dieser einrastet **C**.
- Hängen Sie den Tragegurt **A d** an den beiden Haken ein **D**.



Hinweis

Tragen Sie das Gerät aus Sicherheitsgründen nur über eine Schulter umgehängt und nicht über den Hals.

Verwenden Sie den optionalen Rechen **A e**, um z. B. nasse Blätter vom Boden zu lösen.

- Um den Rechen zu montieren, schieben Sie diesen seitlich auf die Halterung des langen Aufsatzes **E**.

Akku einsetzen **F**

⚠ WARNUNG !



Falsche Handhabung des Akkus und des Ladegerätes

- Gefahr von Verletzungen und Sachschäden
- Lesen und beachten Sie die Betriebsanleitung des Akkus und des Ladegerätes.

Mithilfe der 2-Stufen Einrastung kann der Arbeits- bzw. Transportmodus des Akkus eingestellt werden.

Stufe 1 **1**

- ✓ Akku befindet sich im Transportmodus.
 - Die elektrischen Kontakte sind getrennt und verhindern somit eine ungewollte Selbstentladung des Akkus bei Lagerung.

Stufe 2 **2**

- ✓ Akku befindet sich im Arbeitsmodus.
 - Die elektrischen Kontakte sind verbunden und das Gerät ist betriebsbereit.

Betrieb

Gerät einschalten **G**

- Am stufenlosen Einstellrad kann die Stärke der Blasgeschwindigkeit eingestellt werden.
- Stellen Sie die gewünschte Blasgeschwindigkeit am Einstellrad (1 - 5) ein **1**.
- Drücken Sie den Ein-/Ausschalter **2**.
- ✓ Das Gerät ist in Betrieb.

Turbo-Modus

Der Laubbläser verfügt über einen zusätzlichen Turbo-Modus für besonders starke Blasgeschwindigkeiten.

- Drücken Sie die Turbo-Taste, um die Funktion ein-/ auszuschalten **3**.

Mit dem Gerät arbeiten

- Halten Sie das Gerät mit einer Hand am Handgriff, so dass der Daumen den Handgriff umschließt.
- Richten Sie das Blasrohr auf den Boden.
- Gehen Sie langsam und kontrolliert vorwärts.



Hinweis

Für leichtes Material eine reduzierte und für schweres Material eine höhere Drehzahl verwenden. Die Verstellung der Blasgeschwindigkeit bzw. das Ein-/ Ausschalten der Turbofunktion kann bei laufendem Gerät durchgeführt werden.

Gerät ausschalten

- Um das Gerät auszuschalten, lassen Sie den Ein-/Ausschalter **1 [12]** los.

Akku entnehmen **H**

- Drücken Sie die Akkuentriegelung **1**.
- Entnehmen Sie den Akku **2**.

Wartung

⚠ WARNUNG !



Gefahr von Verletzungen oder Sachschäden durch sich bewegende Teile.

- Vor allen Arbeiten am Gerät den Akku entnehmen.
- Reparatur- und Wartungsarbeiten sowie den Austausch von Sicherheitselementen nur von einer qualifizierten Fachkraft oder einer Fachwerkstatt durchführen lassen.

Reinigung

- Halten Sie die Lüftungsschlitze sauber und staubfrei.
- Gehäuse nur mit einem feuchten Lappen abwischen.

Achtung !

Reinigen Sie das Gerät nicht mit Wasser.

- Halten Sie den Laubbläser und insbesondere seine Plastikbestandteile fern von Bremsflüssigkeiten, Benzin, erdöhlhaltigen Produkten, Kriechölen etc. Sie enthalten chemische Stoffe, welche die Plastikbestandteile des Laubbläsert beschädigen, angreifen oder zerstören können.
- Düngemittel und andere Gartenchemikalien enthalten Stoffe, die stark korrosiv auf die Metallteile des Laubbläsert wirken können. Lagern Sie Ihren Laubbläser daher nicht in der Nähe dieser Stoffe.

Lagerung

- Führen Sie nach jeder Saison eine gründliche Reinigung an Ihrem Gerät durch.
- Lagern Sie das Gerät stets an einem trockenen und sicheren Ort, welcher unzugänglich für Kinder ist. Lagern Sie den Akku und den Laubbläser getrennt voneinander.
- Lagern Sie den Akku an einem kühlen und trockenen Ort. Empfohlenene Lagertemperatur ca. 0 - 23 °C.

Beseitigung von Störungen

⚠️ WARNUNG !



Gefahr von Verletzungen oder Sachschäden

- Suchen Sie im Zweifelsfall immer eine Fachwerkstatt auf.
- Stellen Sie vor jeder Prüfung oder vor Arbeiten am Gerät den Motor ab und entnehmen Sie den Akku.

Problem	Mögliche Ursache	Abhilfe
Das Gerät schaltet ab.	Der Akku ist zu heiß.	Lassen Sie den Akku abkühlen.
	Der Akku ist entladen.	Laden Sie den Akku auf.
	Temperatur des Gerätes (Elektronik) ist zu hoch.	Lassen Sie das Gerät abkühlen und reinigen Sie ggf. die Lüftungsschlitze und den Luftenlass.
	Überstromauslösung	Suchen Sie bei erneutem Auftreten eine Fachwerkstatt auf.
Das Gerät lässt sich nicht einschalten.	Der Akku ist entladen.	Laden Sie den Akku auf.
	Überspannungsauslösung	Suchen Sie bei erneutem Auftreten eine Fachwerkstatt auf.
	Überstromauslösung	Suchen Sie bei erneutem Auftreten eine Fachwerkstatt auf.
	Temperatur des Akkus zu hoch oder zu niedrig.	Lassen Sie den Akku abkühlen bzw. aufwärmen.
	Der Akku ist defekt.	Tauschen Sie den Akku aus.

Garantie

In jedem Land gelten die von unserer Gesellschaft oder dem Importeur herausgegebenen Garantiebestimmungen. Störungen beseitigen wir an ihrem Gerät im Rahmen der Gewährleistung kostenlos, sofern ein Material- oder Herstellungsfehler die Ursache sein sollte. Im Garantiefall wenden Sie sich bitte an Ihren Verkäufer oder die nächstgelegene Niederlassung.

EG-Konformitätserklärung



Weitere Angaben zum Gerät finden Sie auf der separat beigelegten EG-Konformitätserklärung, die ein Bestandteil dieser Betriebsanleitung ist.

Umweltgerechte Entsorgung

Elektrowerkzeuge, Zubehör und Verpackungen sollen einer umweltgerechten Wiederverwertung zugeführt werden.



Akkus/Batterien:

Werfen Sie Akkus/Batterien nicht in den Hausmüll, ins Feuer oder ins Wasser. Akkus/ Batterien sollen gesammelt, recycelt oder auf umweltfreundliche Weise entsorgt werden.

Elektrowerkzeuge (ohne Akkus/Batterien):

Werfen Sie das Elektrowerkzeug nicht in den Hausmüll! Geben Sie es in einer geeigneten Entsorgungseinrichtung ab.

Contents	
Meaning of the symbols.....	15
For your safety.....	15
Safety information.....	17
Intended use.....	18
Identification plate.....	18
Operating elements.....	18
Using for the first time.....	18
Assembly.....	19
Operation.....	19
Servicing.....	19
Storage.....	20
Troubleshooting.....	20
Warranty.....	21
CE Declaration of Conformity.....	21
Environmentally-friendly disposal.....	21

Meaning of the symbols	
	WARNING! Read the instruction manual before using for the first time!
	Caution! Do not allow any other persons to enter the danger area.
	Always remove the power pack prior to working on the device!
	Wear safety goggles!
	Wear ear defenders!
	Do not leave the device in the rain!

For your safety



WARNING!
Before using your device for the first time, read this instruction manual carefully and observe the instructions. Keep this instruction manual for later use or subsequent owners.

- Before using for the first time, you must read the safety information!
Failure to observe the instruction manual and the safety instructions can result in damage to the device and danger for the operator and other persons.
- All persons involved with the initial set-up, operation and servicing of the device, must have appropriate qualifications.

The making of unauthorised changes or conversions is not permitted

Do not make any changes to the device or convert it to make other machinery. Such changes can result in personal injury and incorrect operation.

- Repairs to the device must only be performed by trained persons who have been instructed to do so. When doing so always use original spare parts. This ensures that the safety of the device is maintained.

Information symbols in this manual

The signs and symbols in this manual should help you to use the manual and device quickly and safely.

 **Note**
Information to ensure the most effective and practical use of the device.

→ **Step**
Requires you to perform an action.

✓ **Action result**
Here you can find the result of a series of action steps.

[1] **Item number**
Item numbers are indicated in the text by square brackets [].

A **Illustration label**
Illustrations are numbered with letters and identified in the text.

1 **Step number**
The defined sequence of action steps is numbered and identified in the text.

Safety information

Danger levels of warning information

The following danger levels are used in this instruction manual, to indicate potentially dangerous situations:

DANGER !



A dangerous situation is highly likely and, if the measures are not followed, will result in severe injury and even death.

WARNING!



A dangerous situation may occur and, if the measures are not followed, will result in severe injury and even death.

CAUTION!



A dangerous situation may occur and, if the measures are not followed, will result in slight or minor injuries.

Attention!

A possibly harmful situation may occur which if not avoided will result in property damage.

Safety information content

DANGER !



- Type and source of the danger!
- ➔ Consequences of non-observation
- Measure for preventing the danger

Protection of yourself and others

- **For safety reasons, children or persons who are not familiar with the instruction manual and operation of the leaf blower, must not use it.** The minimum age of users may be defined by local or national legislation.
- **Do not operate the leaf blower when there are people (especially children) or animals in the immediate vicinity.** Ensure children do not play with the leaf blower.
- **Stop using the device if persons (especially children) or animals are nearby.** Do not allow any other persons to enter the danger area.

- **This device must not be used by children or persons with reduced physical, sensory or mental capabilities or with inadequate experience and knowledge. Likewise persons must be familiar with this instruction manual before using the device.** The minimum age for using the device may be specified by local or national legislation.
- **Cleaning and servicing may not be carried out by children.**
- **Always wear sturdy shoes and long trousers as well as other appropriate personal protective equipment (safety glasses, ear defenders, safety gloves etc.) when working with the leaf blower.** The wearing of personal protective equipment minimises the risk of injury.
- **Any person intending to operate this device must not be under the influence of intoxicants such as alcohol, drugs or medicines.**
- **The operator or user is responsible for accidents, injuries to other people or damage to their property.**

Before use

- **Before working with the leaf blower, make sure you are familiar with its functions and operating elements.**
- **Do not use any leaf blower whose switch is defective and which can no longer be switched on or off.** It must be repaired by a qualified expert or workshop.
- **Read and observe the operating manual of the power pack and the power pack charger.**
- **Before use, always check the device for damage and, if necessary, arrange for the device to be repaired by a workshop prior to use.**

Tips for use

- **Remove the power pack from the device:**
 - Whenever you leave the device unattended.
 - Before removing blockages.
 - Before checking, cleaning or working on the device.
 - After impacting a foreign body, to check the device for damage.
 - For immediate checking, if the device starts to vibrate excessively.
- **Never leave the leaf blower unattended during breaks and store it in a secure location.**

Safety information

- **Wear suitable safety goggles and ear defenders!**
- **Adopt a normal posture. Ensure you are standing securely and that you maintain your balance at all times.** Pay particular attention, if you are working on a slope. Do not run, rather walk forwards at a steady pace. This will ensure that you can maintain better control of the device if unexpected situations occur.
- **Take extra care if you are walking backwards. Risk of tripping!**
- **Switch the motor off when carrying the device to or from separate working positions.**
- **Never bypass or manipulate switching mechanisms installed on the device (e.g. by taping the push-button to the handle).**
- **Never aim the device toward people, pets or windows. Always blow in a direction away from where there are people or animals, or where there are easily damaged hard surfaces (such as windows, walls, cars, etc.).**

After use

- **Switch the device off, remove the power pack and check the device for damage.**
- **If you need to clean or service the device, switch it off and remove the power pack.**
- **Ensure that ventilation slots are free from dirt.**
- **Do not clean the leaf blower using water.**
- **Store the device in a safe, dry location out of the reach of children.**
- **Do not repair the device yourself; it must be repaired by a qualified expert or workshop.**

General safety information

- **Never use a device with damaged or missing guards or covers.** They must be repaired or replaced by a qualified expert or workshop.
- **Spare parts must meet the requirements of the manufacturer.** Therefore use only original spare parts or spare parts approved by the manufacturer. During replacement, always observe the supplied fitting instructions and first remove the power pack.
- **Repairs must only be performed by a qualified expert or workshop.**
- **The device must not be used for purposes other than those intended because of the risk of bodily injury to the user or other persons.**
- **Only use the leaf blower in daylight or under bright artificial light.** Keep your work area clean and well lit.
- **Only use the leaf blower in dry weather conditions.** Keep it away from rain or damp. The ingress of water into the leaf blower increases the risk of an electric shock.
- **Do not touch any dangerous moving parts before the moving parts have come to a standstill and the power pack has been removed.**
- **Even if all safety and operating instructions are heeded, there is always a residual risk of injury and property damage.** Always bear this in mind.
- **Do not use the device if it is raining or there is a risk of storms.**
- **Replace all worn or damaged information signs on the device.**
- **Only use power packs and chargers approved by the manufacturer.** The designations of the approved power packs/chargers are listed in the enclosed CE Declaration of Conformity.

Intended use

The leaf blower is intended solely for the blowing together of leaves and mowed cuttings in private households.

Any other use is classed as an unintended use. The user is liable for any damage arising from unintended use.

Incorrect/abnormal use

This leaf blower should not be used in public facilities, parks, sports grounds, roads etc. nor in agriculture or forestry.

Identification plate

Position

The identification plate is located on the leaf blower casing.



Note

The label has the status of a certificate. It must never be altered or obliterated.

Structure

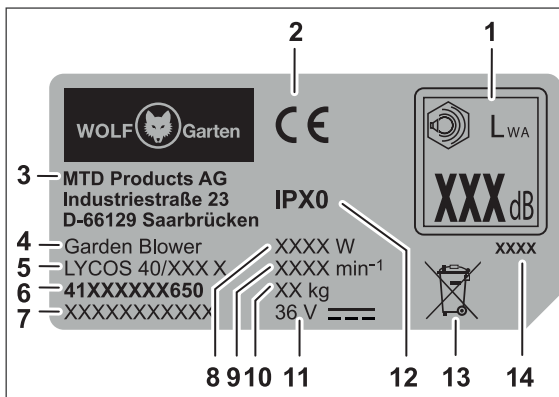

- 1 Guaranteed sound level
- 2 CE label
- 3 Manufacturer
- 4 Device group
- 5 Model name
- 6 Model number
- 7 Serial number
- 8 Power
- 9 Engine speed in rpm
- 10 Weight
- 11 Rated voltage, current type
- 12 Protection class /IP rating
- 13 Disposal instruction
- 14 Year of manufacture

Operating elements

Operating elements II

- 1 Hook for carrying belt
- 2 Handle
- 3 Adjustment wheel for blowing speed
- 4 Turbo button
- 5 Blowing tube locating button
- 6 Blowing tube
- 7 Attachment for short blowing tube
- 8 Attachment for long blowing tube
- 9 Power pack release
- 10 Power pack compartment
- 11 Leaf blower casing
- 12 On/off switch
- 13 Carrying belt
- 14 Rake ★



Information

Operating elements marked with ★ are optionally available as accessories and are not contained in the scope of the delivery.

Using for the first time

Supplementary documentation



Make sure the supplied instruction manuals of the charger and the power pack are available. Please read and understand them before using the device.

Power pack charging

WARNING!



Risk of injuries or material damage

- Charge the power pack using the charger approved by the manufacturer. The designations of the approved chargers are listed in the enclosed CE Declaration of Conformity.

Attention!

The power pack is supplied partially charged. Before first use, fully charge the power pack to ensure full capacity of the power pack.

- ➔ Power pack charging must be carried out according to the instructions in the supplementary documentation.

Operating times

- ➔ Observe the times stipulated in local byelaws.
- ➔ Check with your local authorities to determine if there are any operating time limitations.

Assembly

Assembly **A B C D E**

- Pick up the leaf blower casing and press the locating button **B 1**.
- Press the upper part of the blowing tube **A a** on to the leaf blower casing **B 2**.

The blowing tube comes with a shorter **A b** and a longer **A c** attachment. Select according to the application.

- Press the attachment of your choice onto the blowing tube using a twisting movement, until it locks in place **C**.
- Attach the carrying belt **A d** at the two hooks **D**.



Note

For safety reasons only carry the device supported over your shoulder and never around your neck.

The optional rake **A e**, is typically used to loosen wet leaves from the ground.

- To fit the rake, push it laterally onto the mounting on the long attachment **E**.

Inserting the power pack **F**

WARNING!



Incorrect handling of the power pack and the charger

- Risk of injuries and material damage
- Read and observe the operating manual of the power pack and charger.

The 2-stage latching mechanism is used to set operating or transport mode of the power pack.

Position 1 **1**

- ✓ The power pack is in transport mode.
 - The electric contacts are open to prevent the power pack from self-discharge during storage.

Position 2 **2**

- ✓ The power pack is in operating mode.
 - The electrical contacts are closed and the device is ready for use.

Operation

Switching the device on **G**

The blowing speed level can be set using the continuously adjustable adjustment wheel.

- Set the desired blowing speed using the adjustment wheel (1 - 5) **1**.
- Press the on/off switch **2**.
- ✓ The device operates.

Turbo mode

The leaf blower has an additional turbo mode for extra high blowing speeds.

- Press the turbo button to switch the function on/off **3**.

Working with the device

- Hold the device with one hand on the handle, so that the thumb encircles the handle.
- Direct the blowing tube towards the ground.
- Move slowly forwards in a controlled manner.



Note

Use a lower speed for light material and a higher speed for heavy material. Adjusting the blowing speed or switching the turbo function on/off can be performed with the device running.

Switching the device off

- Release the on/off switch **1** [12] to switch the device off.

Removing the power pack **G**

- Press the power pack release **1**.
- Remove the power pack **2**.

Servicing

WARNING!



Risk of injuries or material damage due to moving parts.

- Always remove the power pack prior to working on the device.
- Repair and service work as well as the replacement of safety elements must be performed by a qualified expert or workshop.

Cleaning

Attention!

Do not clean the device with water.

- Keep the ventilation slots clean and free from dust.
- Wipe down the housing only with a damp cloth.

Storage

- Thoroughly clean your device at the end of each season.
- Always store the device in a dry and safe location that is inaccessible to children. Store the power pack and leaf blower separately.

- Store the power pack in a cool and dry location. Recommended storage temperature 0 - 23°C.
- Keep the leaf blower and especially its plastic components away from brake fluids, petrol, mineral oil containing products, penetrating oils etc. They contain chemical substances that can damage, attack or destroy the plastic components of the leaf blower.
- Fertilizers and other garden chemicals contain substances that may have a highly corrosive effect on the metal parts of the leaf blower. Therefore do not store your leaf blower in the vicinity of these substances.

Troubleshooting

WARNING!



Risk of injuries or material damage

- In case of doubt always go to a specialist workshop.
- Before any inspection or any work on the device, switch off the motor and remove the power pack.

Problem	Possible cause	Remedy
The device switches off.	The power pack is too hot.	Allow the power pack to cool.
	The power pack is discharged.	Charge the power pack.
	The temperature of the device (electronics) is too high.	Allow the device to cool and if necessary, clean the air inlet.
	Overcurrent release	If this occurs again take your device to a specialist workshop.
The device will not switch on.	The power pack is discharged.	Charge the power pack.
	Overvoltage release	If this occurs again take your device to a specialist workshop.
	Overcurrent release	If this occurs again take your device to a specialist workshop.
	Power pack temperature too high or too low	Let the power pack cool down or warm up.
	The power pack is defective.	Replace the power pack.

Warranty

The warranty conditions of our local company or importer apply in all countries. Under the terms of the warranty we will repair faults on your device free of charge, insofar as material or manufacturing defects are the cause. To make a claim under warranty please contact your seller or your nearest branch.

CE Declaration of Conformity



Further details about the device are contained on the separately enclosed CE Declaration of Conformity, which forms part of this instruction manual.

Environmentally-friendly disposal

Power tools, accessories and packaging must be routed to an environmentally sound recycling chain.



Power packs/batteries:

Do not dispose of power packs/batteries in domestic waste, by burning or throwing into water. Power packs/batteries must be collected, recycled or disposed of in an environmentally-friendly manner.

Power tools (without power packs/batteries):

Do not throw your old power tool away in the domestic waste. Take it to a local authority recycling facility.

Table des matières

Signification des symboles	22
Pour votre sécurité	22
Consignes de sécurité	24
Utilisation conforme	25
Plaque signalétique	25
Éléments de commande	25
Mise en service	25
Montage	26
Fonctionnement	26
Maintenance	26
Entreposage	27
Dépannage	27
Garantie	28
Déclaration de conformité CE	28
Élimination conforme aux impératifs écologiques	28

Signification des symboles



AVERTISSEMENT !

Lisez la notice d'utilisation avant de procéder à la mise en service !



Prudence !

Tenez toujours les tiers à l'écart de la zone dangereuse.



Retirer l'accumulateur avant d'effectuer des travaux sur l'appareil !



Porter des lunettes de protection !



Porter un casque de protection acoustique !



N'exposez jamais l'appareil à la pluie !

Pour votre sécurité



AVERTISSEMENT !

Avant d'utiliser l'appareil pour la première fois, lisez attentivement la présente notice d'utilisation et observez les instructions qu'elle contient. Conservez la présente notice d'utilisation en vue d'une utilisation ultérieure et remettez-la au nouveau propriétaire en cas de cession.

- Avant la première mise en service, lisez impérativement les consignes de sécurité ! Le non-respect de la notice d'utilisation et des consignes de sécurité peut endommager l'appareil et engendrer des dangers pour l'utilisateur et d'autres personnes.
- Toutes les personnes chargées de la mise en service, de l'utilisation et de la maintenance de l'appareil doivent posséder les qualifications requises.

Interdiction de procéder à des modifications et transformations arbitraires

Il est interdit de transformer l'appareil ou de fabriquer des appareils supplémentaires à partir de ce dernier. De telles modifications peuvent occasionner des dommages corporels et être à l'origine de dysfonctionnements.

- Les réparations de l'appareil sont strictement réservées aux personnes dûment mandatées et formées. À cet effet, employez systématiquement des pièces de rechange d'origine. Cela permet de préserver la sécurité de l'appareil.

Symboles d'information dans la présente notice

Les repères et symboles dans la présente notice vous aident à garantir une prise en main rapide et une utilisation en toute sécurité de l'appareil.



Remarque

Informations à propos de la méthode d'utilisation la plus efficace ou la plus pratique de l'appareil.

→ Étape de la procédure

Vous invite à réaliser une action.

✓ Résultat de la procédure

Vous trouverez ici le résultat d'une séquence d'étapes de la procédure.

[1]N° de position

Les numéros de position apparaissent dans le texte entre [].

A Identification des illustrations

Les illustrations sont identifiées par des lettres, qui apparaissent dans le texte.

1 N° d'étape

Les étapes d'une séquence définie sont numérotées et identifiées dans le texte.

Consignes de sécurité

Niveaux de danger des mentions d'avertissement

Les niveaux de danger suivants sont employés dans la présente notice d'utilisation pour attirer l'attention sur des situations potentiellement dangereuses :

DANGER !



La situation dangereuse décrite est imminente et provoquera, lorsque les mesures ne sont pas observées, de graves blessures, voire la mort.

AVERTISSEMENT !



La situation dangereuse décrite peut survenir et provoquer, lorsque les mesures ne sont pas observées, de graves blessures, voire la mort.

PRUDENCE !



La situation dangereuse décrite peut survenir et provoquer, lorsque les mesures ne sont pas observées, des blessures légères ou mineures.

Attention !

Une situation potentiellement dangereuse peut survenir et provoquer, à moins de l'éviter, des dommages matériels.

Structure des consignes de sécurité

DANGER !



Nature et source du danger !

➤ Conséquences en cas de non-observation

➤ Mesure à prendre afin d'éviter le danger

Protection de l'utilisateur et des personnes

- **Pour des raisons de sécurité, il est interdit aux enfants et aux autres personnes qui ne connaissent pas le contenu de la notice d'utilisation d'utiliser le souffleur de feuilles.** Observer la réglementation locale relative à l'âge minimum requis de l'utilisateur.
- **Ne mettez pas le souffleur en marche tant que des personnes (en particulier des enfants) ou des animaux se trouvent à proximité immédiate de ce dernier.** Veillez également à ce que les enfants ne jouent pas avec le souffleur.
- **Interrompez l'utilisation de la machine dès que vous remarquez que des personnes (en particulier des enfants) ou des animaux domestiques se trouvent à proximité.** Tenir les tiers à l'écart de la zone dangereuse.

- **Cet appareil ne doit pas être utilisé par des enfants, ni par des personnes dont les facultés physiques, sensorielles et intellectuelles sont limitées ou ne disposant pas de suffisamment d'expérience ou des connaissances requises. L'appareil ne doit pas être utilisé par des personnes qui ne sont pas familiarisées avec la présente notice d'utilisation.** Les prescriptions locales peuvent fixer une limite d'âge pour les utilisateurs.
- **Il est interdit de confier les opérations de nettoyage et de maintenance à des enfants.**
- **Lors des travaux effectués avec ou sur le souffleur, portez toujours des chaussures robustes et un pantalon ainsi que tous les équipements de protection individuelle appropriés (lunettes de protection, casque de protection acoustique, gants de travail, etc.).** Le port d'équipements de protection individuelle permet de réduire le risque de blessures.
- **Les utilisateurs de l'appareil ne doivent pas être sous l'emprise de stupéfiants (p. ex. alcool, drogues ou médicaments).**
- **Les utilisateurs sont tenus responsables des accidents causés aux personnes et aux dommages causés aux biens de ces dernières.**

Avant l'utilisation

- **Avant le début des travaux, familiarisez-vous avec le souffleur, ses fonctions ainsi que ses éléments de commande.**
- **N'utilisez pas le souffleur lorsque son interrupteur est défectueux et qu'il n'est plus possible de l'allumer ou de l'éteindre.** Confiez la réparation à un technicien qualifié ou à un atelier spécialisé.
- **Veillez lire et respecter la notice d'utilisation de l'accumulateur et du chargeur de ce dernier.**
- **Avant chaque utilisation, assurez-vous que l'appareil n'est pas endommagé et demandez à un atelier spécialisé de réparer l'appareil avant de l'utiliser.**

Durant l'utilisation

- **Retirez l'accumulateur de l'appareil :**
 - chaque fois que vous vous éloignez de ce dernier.
 - avant de procéder à des déblocages.
 - avant de procéder à des travaux de contrôle, de nettoyage ou autres sur l'appareil.
 - après être entré en contact avec un corps étranger pour vérifier si l'appareil est endommagé.
 - pour vérifier immédiatement l'appareil lorsque celui-ci commence à vibrer fortement.

Consignes de sécurité

- **En cas d'interruption du travail, ne laissez jamais le souffleur sans surveillance et rangez-le dans un lieu sûr.**
- **Portez des lunettes de protection et un casque de protection acoustique appropriés !**
- **Évitez toute posture anormale. Veillez à une bonne stabilité et à ne jamais perdre l'équilibre.** Soyez particulièrement vigilant lorsque vous évoluez sur une pente. Ne courez pas, mais marchez à une allure modérée vers l'avant. Cela vous permettra de mieux contrôler l'appareil en présence d'une situation inattendue.
- **Soyez particulièrement prudent lorsque vous reculez. Risque de trébuchement !**
- **Pendant le transport de l'appareil depuis / vers les différents lieux de travail, coupez le moteur.**
- **Ne contournez et ne manipulez jamais les dispositifs de commutation installés sur l'appareil (p. ex. en attachant le bouton-poussoir à la poignée).**
- **Ne jamais diriger l'appareil vers des personnes, des animaux ou des fenêtres. Le jet d'air doit toujours être dirigé vers des zones non occupées par des personnes ou animaux et qui ne comportent pas de surfaces fermes sensibles (p. ex. fenêtres, murs, voitures).**

Après l'utilisation

- **Éteignez l'appareil, retirez l'accumulateur et assurez-vous que l'appareil n'est pas endommagé.**
- **Si vous réalisez des travaux de maintenance et de nettoyage sur l'appareil, éteignez ce dernier et retirez l'accumulateur.**
- **Veillez à ce que les fentes d'aération ne soient pas obstruées par des impuretés.**
- **Le souffleur ne doit pas être lavé à l'eau.**
- **Conservez l'appareil en lieu sûr et sec et hors de portée des enfants.**
- **Ne réalisez aucune réparation vous-même sur l'appareil, confiez les travaux de réparation exclusivement à un technicien qualifié ou à un atelier spécialisé.**

Consignes de sécurité générales

- **N'utilisez jamais un appareil avec des dispositifs de protection ou des capots endommagés ou manquants.** Demandez à un technicien qualifié ou à un atelier spécialisé de les réparer ou de les remplacer le cas échéant.
- **Les pièces de rechange doivent satisfaire aux exigences définies par le fabricant.** Utilisez donc exclusivement des pièces de rechange d'origine ou des pièces agréées par le fabricant. En cas de remplacement, observez toujours les instructions de montage jointes et retirez l'accumulateur.
- **Confiez exclusivement les réparations à un technicien qualifié ou à un atelier spécialisé.**
- **En raison des dangers corporels auxquels l'utilisateur et les autres personnes sont exposés, il est interdit d'utiliser l'appareil à des fins autres que celles prévues.**
- **N'utilisez le souffleur qu'à la lumière du jour ou sous éclairage artificiel suffisant.** Gardez votre zone de travail propre et bien éclairée.
- **N'utilisez le souffleur de feuilles que par temps sec.** Ne pas l'exposer à la pluie ou à l'humidité. La pénétration d'eau à l'intérieur du souffleur accroît le risque d'électrocution.
- **Ne touchez aucune pièce mobile dangereuse avant que celles-ci ne se soient complètement immobilisées et avant d'avoir retiré l'accumulateur.**
- **Malgré le respect de l'ensemble des consignes de sécurité et des instructions de commande, il existe toujours un risque résiduel de blessures et de dommages matériels.** Gardez toujours cela à l'esprit.
- **N'utilisez pas l'appareil par temps de pluie ou en cas de risque d'orage.**
- **Remplacez toutes les plaques indicatrices usées ou endommagées sur l'appareil.**
- **Utilisez uniquement les accumulateurs et chargeurs agréés par le fabricant. Les désignations des accumulateurs / chargeurs agréés sont indiquées dans la déclaration de conformité CE jointe.**

Utilisation conforme

Le souffleur de feuilles est exclusivement prévu pour souffler et collecter les feuilles et les résidus de tonte.

Toute autre utilisation est considérée comme non conforme.

L'utilisateur assume l'entière responsabilité en cas de dommages résultant d'une utilisation non conforme.

Utilisation non conforme

Ce souffleur de feuilles ne doit pas être utilisé dans les espaces publics, les parcs, les établissements sportifs, sur la voie publique ainsi que dans les secteurs agricole et sylvicole.

Plaque signalétique

Emplacement

La plaque signalétique se trouve sur le boîtier du souffleur.



Remarque

Le marquage a valeur de document officiel et il est interdit de le modifier ou de le rendre illisible.

Structure

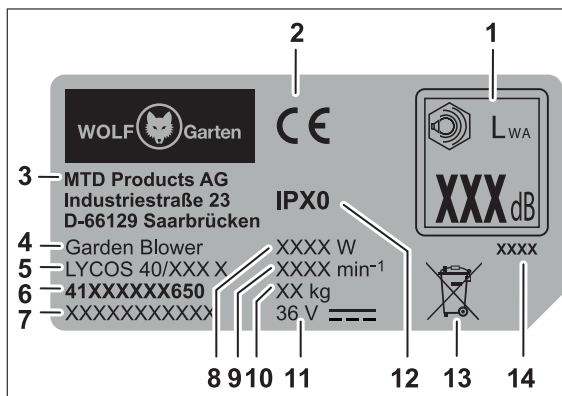

- 1 Puissance acoustique garantie
- 2 Marquage CE
- 3 Fabricant
- 4 Groupe d'appareils
- 5 Nom du modèle
- 6 Numéro du modèle
- 7 Numéro de série
- 8 Puissance
- 9 Vitesse du moteur en min⁻¹
- 10 Poids
- 11 Tension nominale, type de courant
- 12 Classe / indice de protection
- 13 Mention relative à la mise au rebut
- 14 Année de fabrication

Éléments de commande

Éléments de commande ■

- 1 Crochet pour la sangle
- 2 Poignée
- 3 Molette de réglage pour la vitesse de soufflage
- 4 Touche Turbo
- 5 Bouton de blocage du tube souffleur
- 6 Tube souffleur
- 7 Embout court pour tube souffleur
- 8 Embout long pour tube souffleur
- 9 Déverrouillage de l'accumulateur
- 10 Logement de l'accumulateur
- 11 Boîtier du souffleur
- 12 Interrupteur marche/arrêt
- 13 Sangle
- 14 Râteau ★



Remarque

Les éléments marqués d'une ★ sont disponibles en option et ne sont pas compris dans la livraison.

Mise en service

Documentations complémentaires



Mettez uniquement l'appareil en service à condition de disposer des notices d'utilisation fournies avec le chargeur et l'accumulateur et d'avoir compris et observé leur contenu.

Charge de l'accumulateur

⚠ AVERTISSEMENT !



Danger de blessures ou de dommages matériels

- Uniquement charger l'accumulateur à l'aide du chargeur agréé par le fabricant. Les désignations des chargeurs agréés sont indiquées dans la déclaration de conformité CE jointe.

Attention !

L'accumulateur est livré partiellement chargé. Avant la première utilisation, chargez l'accumulateur entièrement afin de garantir sa puissance maximale.

➔ Chargez l'accumulateur conformément aux instructions figurant dans la documentation complémentaire.

Horaires autorisés en vue de l'utilisation

- Veuillez observer les réglementations locales.
- Demandez les horaires autorisés auprès des services administratifs responsables pour le maintien de l'ordre.

Montage

Montage **A B C D E**

- Saisissez le boîtier du souffleur et appuyez sur le bouton de blocage **B 1**.
- Enfoncez la partie supérieure du tube souffleur **A a** sur le boîtier du souffleur **B 2**.

Le tube souffleur est fourni avec un embout court **A b** et un embout long **A c**. À vous de choisir l'embout adapté à l'application.

- Emboîtez l'embout de votre choix sur le tube souffleur en le faisant tourner jusqu'à ce qu'il s'enclenche **C**.
- Accrochez la sangle de transport **A d** aux deux crochets **D**.



Remarque

Pour des raisons de sécurité, posez la sangle en bandoulière sur une épaule et non autour du cou.

Utilisez le râteau optionnel **A e** pour décoller les feuilles mouillées adhérant au sol.

- Pour monter le râteau, il suffit de le glisser latéralement sur le support de l'embout long **E**.

Insertion de l'accumulateur **F**

AVERTISSEMENT !



Manipulation incorrecte de l'accumulateur et du chargeur

→ Danger de blessures et de dommages matériels

➤ Veuillez lire et respecter la notice d'utilisation de l'accumulateur et du chargeur.

L'enclenchement à 2 niveaux permet de sélectionner le mode de travail ou le mode de transport de l'accumulateur.

Niveau 1 **1**

- ✓ L'accumulateur se trouve en mode de transport.
 - Les contacts électriques sont déconnectés et empêchent ainsi une autodécharge accidentelle de l'accumulateur en cas de stockage.

Niveau 2 **2**

- ✓ L'accumulateur se trouve en mode de travail.
 - Les contacts électriques sont connectés et l'appareil est prêt à l'emploi.

Fonctionnement

Mise en marche de l'appareil **G**

La molette de réglage en continu permet de régler l'intensité de la vitesse de soufflage.

→ Réglez la vitesse de réglage souhaitée sur la molette de réglage (1 à 5) **1**.

→ Appuyez sur l'interrupteur marche/arrêt **2**.

✓ L'appareil est en service.

Mode turbo

Le souffleur dispose d'un mode turbo supplémentaire pour les vitesses de soufflage particulièrement élevées.

→ Appuyez sur la touche Turbo pour activer ou désactiver la fonction **3**.

Travail avec l'appareil

→ Maintenez l'appareil d'une main posée sur la poignée, le pouce enroulé autour de cette dernière.

→ Orientez le tube souffleur en direction du sol.

→ Avancez lentement et avec précaution.



Remarque

Pour les matières légères, employer une vitesse réduite et, pour les matières lourdes, une vitesse plus élevée. Le réglage de la vitesse de soufflage et l'activation ou la désactivation de la fonction turbo sont possibles pendant que l'appareil est en marche.

Mise à l'arrêt de l'appareil

→ Pour éteindre l'appareil, relâchez l'interrupteur marche/arrêt **1** [12].

Retrait de l'accumulateur **H**

→ Appuyez sur le bouton de déverrouillage de l'accumulateur **1**.

→ Retirez l'accumulateur **2**.

Maintenance

AVERTISSEMENT !



Danger de blessures ou de dommages matériels engendré par les pièces mobiles.

➤ Avant tous les travaux sur l'appareil, retirer l'accumulateur.

➤ Exclusivement confier les travaux de réparation et de maintenance ainsi que le remplacement des éléments de sécurité à un technicien qualifié ou à un atelier spécialisé.

Nettoyage

Attention !

L'appareil ne doit pas être lavé à l'eau.

- Maintenez les fentes d'aération propres et exemptes de poussière.
- N'utilisez qu'un chiffon humide pour essuyer le carter.

Entreposage

- Au terme de chaque saison, nettoyez minutieusement votre appareil.
- Entrepochez toujours l'appareil à un emplacement sec et sûr, auquel les enfants ne peuvent pas accéder. Avant l'entreposage, retirez l'accumulateur du souffleur.

- Entrepochez l'accumulateur à un emplacement frais et sec. Température d'entreposage recommandée : env. 0 à 23 °C.
- Tenez le souffleur et notamment ses composants en plastique à l'écart des liquides inflammables, de l'essence, des produits contenant du pétrole, des huiles pénétrantes etc. Ceux-ci contiennent des substances chimiques susceptibles d'endommager, d'attaquer ou de détériorer les composants en plastique du souffleur.
- Les engrais et autres produits phytosanitaires contiennent des substances susceptibles d'exercer une forte action corrosive sur les pièces métalliques du souffleur. Veuillez par conséquent ne pas stocker le souffleur à proximité de ces substances.

Dépannage

AVERTISSEMENT !



Danger de blessures ou de dommages matériels

- En cas de doute, consultez toujours un atelier spécialisé.
- Avant chaque contrôle ou avant d'effectuer des travaux sur l'appareil, coupez le moteur et retirez l'accumulateur.

Problème	Cause possible	Solution
L'appareil s'éteint.	L'accumulateur est trop chaud.	Laissez refroidir l'accumulateur.
	L'accumulateur est déchargé.	Rechargez l'accumulateur.
	La température de l'appareil (électrique) est trop élevée.	Laissez refroidir l'appareil et nettoyez éventuellement les fentes d'aération ainsi que l'arrivée d'air.
	Déclenchement par surintensité de courant	Si la panne se reproduit, adressez-vous à un atelier spécialisé.
Impossible de mettre l'appareil en marche.	L'accumulateur est déchargé.	Rechargez l'accumulateur.
	Déclenchement à maximum de tension	Si la panne se reproduit, adressez-vous à un atelier spécialisé.
	Déclenchement par surintensité de courant	Si la panne se reproduit, adressez-vous à un atelier spécialisé.
	Température de l'accumulateur trop élevée ou trop faible.	Laissez l'accumulateur refroidir ou se réchauffer.
	L'accumulateur est défectueux.	Remplacez l'accumulateur.

Garantie

Les dispositions de la garantie publiées par notre société ou l'importateur dans le pays respectif doivent être observées. À condition que la panne résulte d'un vice de matière ou de fabrication, l'appareil sera réparé à titre gracieux durant la période de couverture. En cas de recours à la garantie, veuillez vous adresser à votre revendeur ou à notre succursale la plus proche.

Déclaration de conformité CE



La déclaration de conformité CE jointe séparément contient des informations complémentaires à propos de l'appareil. La déclaration fait partie intégrante de la notice d'utilisation.

Élimination conforme aux impératifs écologiques

Les outils électriques, accessoires et emballages doivent faire l'objet d'un recyclage respectueux de l'environnement.



Accumulateurs / batteries :

Ne jetez pas les accumulateurs / batteries avec les ordures ménagères, dans le feu ou dans l'eau. Les accumulateurs / batteries doivent faire l'objet d'une collecte, être recyclés ou éliminés de manière écologique.

Outils électriques (sans accumulateurs/ batteries):

Ne jetez pas l'outil électrique avec les ordures ménagères ! Confiez-le à un point de collecte approprié.

Indice	
Significato dei simboli	29
Per la vostra sicurezza	29
Avvertenze sulla sicurezza	30
Utilizzo a norma	32
Targhetta	32
Elementi di comando	32
Messa in funzione	32
Montaggio	33
Funzionamento	33
Manutenzione	33
Rimessaggio	34
Risoluzione delle anomalie	34
Garanzia	35
Dichiarazione di conformità CE	35
Smaltimento ecocompatibile	35

Significato dei simboli	
	AVVERTENZA! Prima della messa in funzione leggere le istruzioni per l'uso!
	Attenzione! Non far avvicinare nessuno alla zona di pericolo.
	Rimuovere la batteria prima di eseguire qualsiasi lavoro sull'apparecchio!
	Indossare protezioni per gli occhi!
	Indossare protezioni per l'udito!
	Non esporre l'apparecchio alla pioggia!

Per la vostra sicurezza



AVVERTENZA!

Prima del primo utilizzo dell'apparecchio leggere attentamente le presenti istruzioni per l'uso e attenersi a quanto qui riportato. Conservare queste istruzioni per l'uso per un utilizzo in un secondo tempo o per i successivi proprietari.

- Prima della prima messa in funzione leggere assolutamente le avvertenze sulla sicurezza! La mancata osservanza delle istruzioni per l'uso e delle avvertenze sulla sicurezza può provocare danni all'apparecchio e mettere in pericolo l'utente e altre persone.
- Tutte le persone che si occupano della messa in funzione, dell'utilizzo e della manutenzione dell'apparecchio devono essere opportunamente qualificate.

Divieto di apportare modifiche e trasformazioni arbitrarie

È vietato apportare modifiche all'apparecchio o utilizzarlo per ottenerne apparecchi supplementari. Tali modifiche possono provocare lesioni personali e determinare malfunzionamenti.

- Eventuali riparazioni all'apparecchio possono essere effettuate solo da persone appositamente incaricate e addestrate. A tale scopo utilizzare sempre ricambi originali. In questo modo si è certi di preservare la sicurezza dell'apparecchio.

Simboli associati alle informazioni di queste istruzioni per l'uso

I segnali e i simboli presenti in queste istruzioni per l'uso servono a consentire un utilizzo rapido e sicuro delle istruzioni per l'uso e dell'apparecchio.



Nota

Informazioni per rendere l'utilizzo dell'apparecchio il più possibile efficace e pratico.

→ Operazione

Indica un'operazione da svolgere.

✓ Risultato dell'operazione

Mostra il risultato di una sequenza di operazioni.

[1] Numero di posizione

All'interno del testo i numeri di posizione sono inseriti tra parentesi quadre [].

A Identificativo figura

All'interno del testo le figure sono identificate e numerate con delle lettere.

① Numero operazione

All'interno del testo la sequenza definita delle operazioni è opportunamente numerata.

Avvertenze sulla sicurezza

Livelli di pericolo delle avvertenze

Nelle presenti istruzioni per l'uso, per segnalare le potenziali situazioni pericolose vengono utilizzati i seguenti livelli di pericolo:

PERICOLO!



Situazione di pericolo imminente che, se non evitata, provoca gravi lesioni, potenzialmente mortali.

AVVERTENZA!



Situazione potenzialmente pericolosa che, se non evitata, può provocare gravi lesioni, potenzialmente mortali.

ATTENZIONE!



Situazione potenzialmente pericolosa che, se non evitata, può provocare lesioni di minore o modesta entità.

Avviso!

Situazione potenzialmente negativa che, se non evitata, può causare danni materiali.

Struttura delle avvertenze sulla sicurezza

PERICOLO!



Tipo e origine del pericolo!

➤ Conseguenze della mancata osservanza

➤ Cosa fare per prevenire il pericolo

Protezione personale e di terzi

- **Per motivi di sicurezza non devono utilizzare il soffiatore i bambini e coloro che non hanno letto le istruzioni per l'uso.** Eventuali disposizioni locali potrebbero prescrivere una diversa età minima per l'utente dell'apparecchio.
- **Non mettere in funzione il soffiatore se nelle sue vicinanze sono presenti altre persone (in particolare bambini) o animali.** Assicurarsi inoltre che i bambini non giochino con il soffiatore.
- **Interrompere l'uso della macchina quando nelle vicinanze si notano persone (in particolare bambini) oppure animali domestici.** Non fare mai avvicinare nessuno alla zona di pericolo.

- **Questo apparecchio non deve essere utilizzato da bambini e da persone con limitate capacità fisiche, sensoriali o mentali o con esperienza e conoscenze insufficienti. Inoltre, l'apparecchio non deve essere utilizzato da persone che non abbiano familiarità con le presenti istruzioni per l'uso.** Le normative locali possono prevedere un'età limite per gli utenti.
- **La pulizia e la manutenzione non devono essere eseguite da bambini.**
- **Quando si lavora con il soffiatore e si eseguono interventi su di esso, indossare sempre scarpe robuste e pantaloni lunghi, nonché gli altri necessari dispositivi di protezione individuale (occhiali di protezione, cuffie insonorizzanti, guanti da lavoro, ecc.).** Indossando i dispositivi di protezione individuale si riduce il rischio di lesioni.
- **Le persone che utilizzano l'apparecchio non devono essere sotto l'effetto di sostanze inebrianti (ad es. alcool, droghe o medicinali).**
- **L'operatore o l'utente sono responsabili in caso di incidenti o danni ad altre persone o alle loro proprietà.**

Prima dell'uso

- **Prima di iniziare a lavorare, cercare di familiarizzare con il soffiatore, le sue funzioni e i suoi elementi di comando.**
- **Non utilizzare il soffiatore se l'interruttore è difettoso e non si riesce più ad accenderlo o spegnerlo.** Farlo riparare da un tecnico qualificato o un'officina specializzata.
- **Leggere e rispettare il manuale di istruzioni della batteria e del caricabatteria.**
- **Prima di ogni utilizzo controllare se l'apparecchio è danneggiato e far riparare l'apparecchio da un'officina specializzata prima dell'uso.**

Per l'uso

- **Rimuovere la batteria dall'apparecchio:**
 - ogni volta che ci si allontana dall'apparecchio.
 - prima di rimuovere gli inceppamenti.
 - prima di controllare, pulire o lavorare con l'apparecchio.
 - dopo il contatto con un corpo estraneo, per controllare se l'apparecchio è danneggiato.
 - per un controllo immediato, se l'apparecchio inizia a vibrare molto.
- **Se si interrompe il lavoro, non lasciare mai il soffiatore incustodito e riportarlo in un luogo sicuro.**

Avvertenze sulla sicurezza

- **Indossare adeguate protezioni per gli occhi e per l'udito!**
- **Evitare di tenere una postura innaturale. Cercare di puntare bene i piedi a terra e di non perdere mai l'equilibrio.** Fare particolare attenzione quando ci si muove su un pendio. Non correre mai, ma procedere a passo tranquillo in avanti. In questo modo si riuscirà a meglio controllare l'apparecchio nel caso in cui si dovessero presentare situazioni inaspettate.
- **Prestare particolare attenzione quando si procede all'indietro. Rischio di inciampare!**
- **Spegnere il motore durante il trasporto da/verso i singoli punti di lavoro.**
- **I dispositivi di commutazione installati sull'apparecchio non devono essere mai bypassati o manipolati (ad es. legando l'interruttore a pulsante all'impugnatura).**
- **Non rivolgere mai l'apparecchio verso persone, animali domestici o finestre. Soffiare sempre in una direzione in cui non si trovino persone, animali o superfici solide delicate (ad es. finestre, muri, auto).**

Al termine dell'uso

- **Spegnere l'apparecchio, rimuovere la batteria e controllare che l'apparecchio non sia danneggiato.**
- **Nel caso si debbano effettuare interventi di pulizia e manutenzione sull'apparecchio, spegnere l'apparecchio e rimuovere la batteria.**
- **Verificare che le fessure di aerazione non siano sporche.**
- **Non pulire il soffiatore con acqua.**
- **Conservare l'apparecchi in un luogo sicuro, asciutto e al di fuori della portata dei bambini.**
- **Non provare a riparare da sé l'apparecchio, ma farlo fare da un tecnico qualificato o un'officina specializzata.**

Avvertenze generali sulla sicurezza

- **Non utilizzare mai l'apparecchio se i dispositivi di protezione o le coperture sono danneggiati o assenti.** Farli riparare o, se necessario, sostituire da un tecnico qualificato o un'officina specializzata.
- **Le parti di ricambio devono essere conformi ai requisiti prescritti dal costruttore.** Pertanto utilizzare solo parti di ricambio originali o parti di ricambio omologate dal costruttore. Quando si effettuano interventi di sostituzione, attenersi sempre alle indicazioni di montaggio fornite in dotazione e rimuovere la batteria.
- **Far eseguire le riparazioni esclusivamente da tecnici specializzati e qualificati o presso un'officina specializzata.**
- **Dato il rischio di lesioni a cui sono esposti l'utente o altre persone, l'apparecchio non deve essere utilizzato per altri scopi.**
- **Utilizzare il soffiatore solo alla luce del giorno o in presenza di una buona illuminazione artificiale.** Tenere l'area di lavoro pulita e ben illuminata.
- **Utilizzare il soffiatore solo in condizioni atmosferiche asciutte.** Non esporlo a pioggia o umidità. Eventuali infiltrazioni d'acqua all'interno del soffiatore incrementano il rischio di scossa elettrica.
- **Non toccare parti mobili pericolose prima di aver rimosso la batteria dall'apparecchio e prima che le parti mobili si siano fermate completamente.**
- **Anche attenendosi a tutte le istruzioni di sicurezza e per l'uso rimane sempre un rischio residuo di lesioni e danni alle cose.** È necessario esserne sempre consapevole.
- **Non usare l'apparecchio in caso di pioggia o pericolo di temporale.**
- **Sostituire tutti i segnali di indicazione usurati o danneggiati sull'apparecchio.**
- **Utilizzare solo batterie e caricabatteria approvati dal costruttore.** Le descrizioni delle batterie/dei caricabatteria approvati sono reperibili nella Dichiarazione di conformità CE allegata.

Utilizzo a norma

Il soffiatore è destinato esclusivamente al soffiaggio e accumulo di fogliame ed erba tagliata in ambito privato.

Ogni altro uso diverso da questo è considerato non a norma.

L'utente sarà responsabile degli eventuali danni provocati da un utilizzo non a norma.

Utilizzo non conforme

Questo soffiatore non deve essere utilizzato in aree pubbliche, parchi, impianti sportivi, su strade ecc. nonché in ambito agricolo e forestale.

Targhetta

Posizione

La targhetta si trova sul corpo del soffiatore.

Nota
La marcatura ha valore di documento legale e non deve essere modificata o resa irriconoscibile.

Struttura

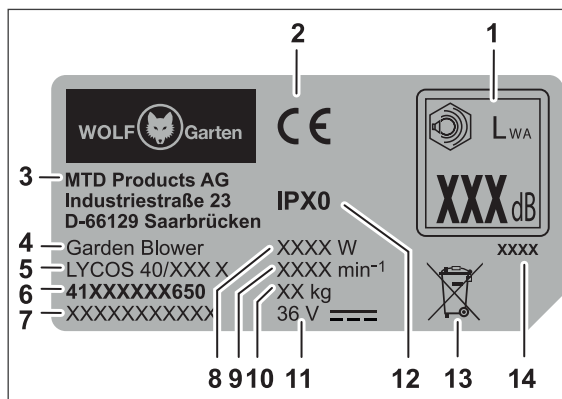

- 1 Livello di potenza sonora garantito
- 2 Marcatura CE
- 3 Costruttore
- 4 Gruppo di componenti
- 5 Nome modello
- 6 Numero modello
- 7 Numero di serie
- 8 Potenza
- 9 Numero di giri del motore in giri/min
- 10 Peso
- 11 Tensione nominale, tipo di corrente
- 12 Classe/grado di protezione
- 13 Avvertenza per lo smaltimento
- 14 Anno di costruzione

Elementi di comando

Elementi di comando

- 1 Gancio per cinghia a tracolla
- 2 Impugnatura
- 3 Rotellina di regolazione della velocità del soffio
- 4 Tasto Turbo
- 5 Pulsante di arresto tubo soffiatore
- 6 Tubo soffiatore
- 7 Bocchetta per tubo soffiatore corto
- 8 Bocchetta per tubo soffiatore lungo
- 9 Sblocco batteria
- 10 Vano batteria
- 11 Corpo soffiatore di fogliame
- 12 Interruttore di accensione/spengimento
- 13 Cinghia a tracolla
- 14 Rastrello ★



Nota

Gli elementi di comando contrassegnati con ★ sono disponibili come accessori opzionali e non sono inclusi nella dotazione.

Messa in funzione

Documentazione integrativa



Mettere in funzione l'apparecchio solo se si dispone delle istruzioni per l'uso in dotazione del caricabatteria e della batteria e se queste sono state comprese e vengono rispettate.

Caricamento della batteria

AVVERTENZA!



Rischio di lesioni o danni materiali

- Caricare la batteria esclusivamente con il caricabatteria approvato dal costruttore. Le descrizioni dei caricabatteria approvati sono reperibili nella Dichiarazione di conformità CE allegata.

Avviso!

La batteria viene spedita parzialmente carica. Caricare completamente la batteria prima del primo utilizzo per garantire le massime prestazioni della batteria.

- ➔ Caricare la batteria secondo le istruzioni riportate nella documentazione integrativa.

Orari consentiti per l'uso

- ➔ Attenersi alle normative regionali.
- ➔ Richiedere all'autorità competente locale quali sono gli orari consentiti per l'uso.

Montaggio

Montaggio **A B C D E**

- Prendere in mano il corpo del soffiatore e premere il pulsante di arresto **B 1**.
- Spingere la parte superiore del tubo soffiatore **A** sul corpo del soffiatore **B 2**.

Per il tubo soffiatore la dotazione comprende una bocchetta corta **A b** e una lunga **A c**. Scegliere in base all'applicazione.

- Montare la bocchetta scelta sul tubo soffiatore con un movimento rotatorio, fino allo scatto **C**.
- Agganciare la cinghia a tracolla **A** ai due ganci **D**



Nota

Per motivi di sicurezza portare l'apparecchio solo appendendolo a una spalla e non intorno al collo.

Utilizzare il rastrello opzionale **A**, ad esempio, per staccare le foglie dal terreno.

- Per montare il rastrello spingerlo di lato sul supporto della bocchetta lunga **E**.

Inserimento della batteria **F**

AVVERTENZA!



Utilizzo errato della batteria e del carica-batteria

- ⚠ Pericolo di lesioni e danni materiali
- Leggere e rispettare le istruzioni per l'uso della batteria e del caricabatteria.

Per mezzo dell'incastro a 2 stadi è possibile scegliere la modalità di lavoro o trasporto della batteria.

Stadio 1 **1**

- ✓ La batteria si trova in modalità di trasporto.
 - I contatti elettrici sono separati e impediscono quindi un'autoscarica indesiderata della batteria durante il rimessaggio.

Stadio 2 **2**

- ✓ La batteria si trova in modalità di lavoro.
 - I contatti elettrici sono collegati e l'apparecchio è pronto all'uso.

Funzionamento

Accensione dell'apparecchio **G**

Con la rotellina di regolazione continua è possibile impostare l'intensità di velocità del soffio.

- Impostare la velocità del soffio desiderata con la rotellina di regolazione (1 - 5) **1**.
- Premere l'interruttore di accensione/spegnimento **2**.
- ✓ L'apparecchio è in funzione.

Modalità Turbo

Il soffiatore di fogliame dispone di una modalità Turbo supplementare per una velocità del soffio particolarmente alta.

- Premere il tasto Turbo per attivare/disattivare la funzione **3**.

Lavoro con l'apparecchio

- Tenere l'apparecchio con una mano per l'impugnatura in modo che il pollice racchiuda l'impugnatura.
- Allineare il tubo soffiatore al terreno.
- Camminare in avanti lentamente e in modo controllato.



Nota

Per materiali leggeri utilizzare un numero di giri ridotto, per materiali pesanti un numero di giri maggiore. La regolazione della velocità del soffio e l'attivazione/disattivazione della funzione Turbo possono essere effettuate ad apparecchio in funzione.

Spegnimento dell'apparecchio

- Per spegnere l'apparecchio rilasciare l'interruttore di accensione/spegnimento **1** [12].

Rimozione della batteria **H**

- Premere lo sblocco della batteria **1**.
- Rimuovere la batteria **2**.

Manutenzione

AVVERTENZA!



Pericolo di lesioni o danni materiali a causa delle parti in movimento.

- Rimuovere la batteria prima di eseguire qualsiasi lavoro sull'apparecchio.
- Far eseguire gli interventi di riparazione e manutenzione nonché la sostituzione di elementi di sicurezza da un tecnico qualificato o un'officina specializzata.

Pulizia

Avviso!

Non lavare l'apparecchio con acqua.

- Tenere pulite e senza polvere le fessure di aerazione.
- Pulire il corpo solo con un panno umido.

Rimessaggio

- Al termine di ogni stagione, sottoporre l'apparecchio a un'accurata pulizia.
- Conservare l'apparecchio in un luogo asciutto e sicuro che non sia accessibile ai bambini. Conservare la batteria e il soffiatore di foglie separatamente.

- Conservare la batteria in un luogo fresco e asciutto. Temperatura di rimessaggio consigliata circa 0 - 23 °C.
- Tenere il soffiatore e, in particolare, le relative parti in materiale plastico lontano da liquidi dei freni, benzina, prodotti petroliferi, oli penetranti ecc. Questi ultimi contengono sostanze chimiche che possono danneggiare, intaccare o distruggere le parti in materiale plastico del soffiatore.
- I fertilizzanti e altri prodotti chimici da giardino contengono sostanze che possono avere un effetto fortemente corrosivo sulle parti metalliche del soffiatore. Pertanto non conservare il soffiatore nelle vicinanze di queste sostanze.

Risoluzione delle anomalie

⚠ AVVERTENZA!



Rischio di lesioni o danni materiali

- In caso di dubbio rivolgersi sempre a un'officina specializzata.
- Prima di ogni controllo o intervento sull'apparecchio, spegnere il motore e rimuovere la batteria.

Problema	Possibile causa	Rimedio
L'apparecchio si spegne.	La batteria è troppo calda.	Far raffreddare la batteria.
	La batteria è scarica.	Caricare la batteria.
	La temperatura dell'apparecchio (parte elettronica) è troppo alta.	Far raffreddare l'apparecchio e pulire eventualmente le fessure di aerazione e la presa d'aria.
	Sgancio per sovracorrente	Se il problema si ripresenta, rivolgersi a un'officina specializzata.
L'apparecchio non si accende.	La batteria è scarica.	Caricare la batteria.
	Sgancio per sovratensione	Se il problema si ripresenta, rivolgersi a un'officina specializzata.
	Sgancio per sovracorrente	Se il problema si ripresenta, rivolgersi a un'officina specializzata.
	Temperatura della batteria troppo alta o troppo bassa.	Far raffreddare o riscaldare la batteria.
	La batteria è difettosa.	Sostituire la batteria.

Garanzia

A seconda del paese fanno fede le condizioni di garanzia emesse dalla nostra società o dal nostro importatore. Eventuali anomalie dell'apparecchio verranno riparate gratuitamente nell'ambito della garanzia, a condizione che la causa sia un difetto materiale o di produzione. In caso di richiesta di garanzia, rivolgersi al proprio venditore o alla filiale più vicina.

Dichiarazione di conformità CE



Ulteriori indicazioni sull'apparecchio sono riportate sulla dichiarazione di conformità CE allegata a parte, che è parte integrante di queste istruzioni per l'uso.

Smaltimento ecocompatibile

Elettrodomestici, accessori e imballaggi devono essere destinati a centri di recupero ecocompatibili.



Batterie/pile:

Non gettare le batterie/pile nei rifiuti domestici, nel fuoco o nell'acqua. Le batterie/pile devono essere raccolte, riciclate o smaltite in modo ecologico.

Elettrodomestici (senza accumulatori/batterie):

Non gettare l'elettrodomestico nei rifiuti domestici! Conferirlo presso un'adeguata struttura di smaltimento dei rifiuti.

Inhoud

Betekenis van de symbolen.....	36
Voor uw veiligheid.....	36
Veiligheidsaanwijzingen.....	37
Bedoeld gebruik.....	39
Typeplaatje	39
Bedieningselementen	39
Inbedrijfstelling.....	39
Montage.....	40
Bediening.....	40
Onderhoud.....	40
Opslag	41
Verhelpen van storingen.....	41
Garantie.....	42
EG-conformiteitsverklaring	42
Milieuvriendelijke afvoer	42

Betekenis van de symbolen

**WAARSCHUWING!**

Lees de gebruikshandleiding voor ingebruikname!

**Voorzichtig!**

Houd derden altijd weg uit de gevaarzone.



Voor alle werkzaamheden aan het apparaat de accu verwijderen!



Draag oogbescherming!



Draag gehoorbescherming!



Zorg dat het apparaat niet wordt blootgesteld aan regen!

Voor uw veiligheid

**WAARSCHUWING!**

Vóór het eerste gebruik van uw apparaat deze gebruikshandleiding zorgvuldig lezen en opvolgen. Bewaar deze gebruikshandleiding voor later gebruik of de volgende eigenaar.

- Lees vóór de eerste ingebruikname absoluut de veiligheidsaanwijzingen!
Bij niet-naleving van de gebruikshandleiding en de veiligheidsaanwijzingen kunnen beschadigingen aan het apparaat en gevaren voor de bediener en andere personen ontstaan.
- Alle personen, die betrokken zijn bij de inbedrijfstelling, bediening en onderhoud van het apparaat, moeten overeenkomstig zijn gekwalificeerd.

Verbod op eigenmachtige wijzigingen en ombouwingen

- Het is verboden wijzigingen aan het apparaat aan te brengen of hier aanbouwapparaten van te maken. Zulke wijzigingen kunnen leiden tot persoonlijk letsel en storingen.
- Reparaties aan het apparaat mogen alleen worden uitgevoerd door hiertoe opgedragen en opgeleide personen. Gebruik hierbij altijd de originele reserveonderdelen. Daarmee wordt gewaarborgd, dat de veiligheid van het apparaat in stand wordt gehouden.

Informatiesymbolen in deze handleiding

De tekens en symbolen in deze handleiding zullen u helpen, de handleiding en het apparaat snel en veilig te gebruiken.

**Aanwijzing**

Informatie over het meest effectieve of praktische gebruik van het apparaat.

→ Actiestap

Vraagt u om een actie.

✓ Actieresultaat

Hier vindt u het resultaat van een reeks actiestappen.

[1]Positienuummer

Positienummers zijn in de tekst met vierkante haakjes [] aangegeven.

A Illustratiemarkering

Illustraties zijn met letters aangegeven en in de tekst gemarkeerd.

① Actiestapnummer

De vermelde volgorde van actiestappen is met nummers aangegeven in de tekst.

Veiligheidsaanwijzingen

Gevarenniveaus van waarschuwingsaanwijzingen

In deze gebruikshandleiding worden de volgende gevarenniveaus gebruikt om op potentieel gevaarlijke situaties te wijzen:

GEVAAR!



De gevaarlijke situatie doet zich onmiddellijk voor en leidt, indien de maatregelen niet worden opgevolgd, tot ernstige verwondingen tot dodelijk letsel.

WAARSCHUWING!



De gevaarlijke situatie kan ontstaan en leidt, indien de maatregelen niet worden opgevolgd, tot ernstig letsel of de dood.

VOORZICHTIG!



De gevaarlijke situatie kan ontstaan en leidt, indien de maatregelen niet worden opgevolgd, tot licht of matig letsel.

Let op!

Een mogelijk schadelijke situatie kan ontstaan en leidt, indien deze niet wordt vermeden, tot materiele schade.

Opbouw van de veiligheidsaanwijzingen

GEVAAR!



Soort en bron van het gevaar!

➤ Gevolgen bij niet naleven

➤ Maatregel voor de veiligheid

Bescherming van uzelf en andere personen

- **Om veiligheidsredenen mogen kinderen of andere personen die de gebruikershandleiding niet kennen, de bladblazer niet gebruiken.** Plaatselijke voorschriften kunnen de minimumleeftijd van de gebruiker bepalen.
- **Neem de bladblazer niet in gebruik, als personen (vooral kinderen) of dieren dicht in de buurt zijn.** Zorg dat kinderen niet met de machine spelen.
- **Onderbreek het gebruik van de machine, als u merkt dat er personen (vooral kinderen) of huisdieren in de buurt zijn.** Houd derden altijd uit de buurt van de gevarezone.

- **Dit apparaat mag niet worden gebruikt door kinderen of personen met een lichamelijke, sensorische of geestelijke beperking of door personen met onvoldoende ervaring en kennis. Ook personen die niet vertrouwd zijn met deze gebruikshandleiding, mogen het apparaat niet gebruiken.** Plaatselijke voorschriften kunnen een leeftijdsbeperking voor gebruikers opleggen.
- **Reiniging en onderhoud mogen niet door kinderen worden uitgevoerd.**
- **Draag bij het werken met of aan de bladblazer altijd stevige, dichte schoenen en een lange broek en andere geschikte persoonlijke beschermingsmiddelen (veiligheidsbril, gehoorbescherming, werkhandschoenen, etc.).** Het dragen van persoonlijke beschermingsmiddelen vermindert het risico op letsel.
- **Personen die het apparaat bedienen mogen niet onder de invloed van verdovende middelen (bijv. alcohol, drugs of medicijnen) staan.**
- **De Bediener of gebruiker is verantwoordelijk bij ongevallen en schade bij andere personen of hun eigendommen.**

Vóór het gebruik

- **Maak u voor aanvang van de werkzaamheden vertrouwd met de werking van de bladblazer en de bedieningselementen.**
- **Gebruik nooit een bladblazer waarvan de schakelaar defect is en niet meer in- of uitgeschakeld kan worden.** Laat deze door een gekwalificeerd vakman of een gespecialiseerde werkplaats repareren.
- **Lees en volg de bedieningshandleiding van de accu en het laadapparaat voor de accu.**
- **Controleer het apparaat voor elk gebruik op beschadiging en laat het apparaat voor gebruik door een gespecialiseerde werkplaats repareren.**

Tijdens het gebruik

- **Verwijder de accu uit de machine:**

- altijd als u van de machine wegloopt.
- voordat u blokkeringen verwijdert.
- voor het controleren, reinigen of werken aan de machine.
- na het raken van een vreemd voorwerp, om de machine te controleren op beschadigingen.
- voor een directe controle, als de machine sterk begint te trillen.
- **Laat bij onderbrekingen van het werk de bladblazer nooit onbeheerd achter en opbergen op een veilige plaats.**

Veiligheidsaanwijzingen

- **Draag altijd geschikte oog- en gehoorbescherming!**
- **Vermijd een abnormale lichaamshouding. Zorg dat u stevig staat en steeds uw evenwicht bewaart.** Let vooral goed op als u over hellingen loopt. Ren nooit, maar beweeg in een rustig tempo voorwaarts. Daardoor kunt u het apparaat in onverwachte situaties beter onder controle houden.
- **Wees zeer voorzichtig als u achteruit loopt. Struikelgevaar!**
- **De motor bij het transport naar/van de verschillende werklocaties uitschakelen.**
- **Overbrug en manipuleer nooit de op het apparaat geïnstalleerde schakelvoorzieningen (bijvoorbeeld door vastzetten van de drukschakelaar aan de handgreep).**
- **Richt het apparaat nooit op personen, dieren of ramen. Blaas altijd in een richting waarin zich geen personen of dieren ophouden of kwetsbare, vaste oppervlakken (bijvoorbeeld ramen, muren, auto's) aanwezig zijn.**

Na het gebruik

- **Schakel het apparaat uit, verwijder de accu en controleer de machine op beschadiging.**
- **Bij het uitvoeren van onderhouds- en reinigingswerkzaamheden aan het apparaat, de machine uitschakelen en de accu verwijderen.**
- **Zorg ervoor dat de ventilatiesleuven vrij zijn van vuil.**
- **De bladblazer niet reinigen met water.**
- **Het apparaat opbergen op een veilige, droge locatie en buiten bereik van kinderen.**
- **Zelf geen reparaties aan de machine uitvoeren, maar laat deze alleen door een gekwalificeerd vakman of een gespecialiseerde werkplaats uitvoeren.**

Algemene veiligheidsaanwijzingen

- **De machine mag nooit worden gebruikt met beschadigde of ontbrekende veiligheidsvoorzieningen of afdekkingen.** Laat deze door een hiervoor gekwalificeerd vakman of gespecialiseerde werkplaats repareren of indien nodig vervangen.
- **Vervangingsonderdelen moeten voldoen aan de door de fabrikant vastgelegde eisen.** Gebruik daarom alleen originele vervangingsonderdelen of door de fabrikant goedgekeurde vervangingsonderdelen. Bij het vervangen altijd de meegeleverde inbouw instructies opvolgen en de accu verwijderen.
- **Laat reparaties uitsluitend door een gekwalificeerd vakman of een gespecialiseerde werkplaats uitvoeren.**
- **Vanwege gevaar voor lichamelijk letsel van de gebruiker of andere personen, mag de machine niet voor andere doeleinden worden gebruikt.**
- **Gebruik de bladblazer alleen bij daglicht of goede kunstmatige verlichting.** Houd uw werkgebied schoon en goed verlicht.
- **Gebruik de bladblazer alleen bij droge weersomstandigheden.** Het apparaat niet blootstellen aan regen of andere nattigheid. Door het binnendringen van water in de bladblazer neemt het risico op een elektrische schok toe.
- **Raak geen bewegende gevaarlijke delen aan, voor de accu uit het apparaat is verwijderd en de bewegende delen volledig tot stilstand zijn gekomen.**
- **Ook bij inachtneming van alle veiligheids- en bedieningsinstructies bestaat altijd een risico van verwondingen en materiële schade.** Wees u daar altijd van bewust.
- **Gebruik het apparaat niet bij regen of onweer.**
- **Vervang alle versleten of beschadigde aanwijzingsborden aan het apparaat.**
- **Gebruik alleen de door de fabrikant vrijgegeven accu's en laadapparaten.** De beschrijving van de vrijgegeven accu's/laadapparaten kunt u vinden in de bijgevoegde EG-conformiteitsverklaring.

Bedoeld gebruik

De bladblazer mag uitsluitend worden gebruikt voor het bij elkaar blazen van bladen en gemaaid snoeigoed in een privé-omgeving.

Elk ander of verdergaand gebruik geldt als niet beoogd.

De gebruiker is aansprakelijk voor schade door niet beoogd gebruik.

Niet-bedoeld gebruik

Gebruik deze bladblazer niet op openbaar terrein, in parken, sportparken, langs wegen, etc. en ook niet in de landbouw / bosbouw.

Typeplaatje

Positie

Het typeplaatje vindt u op de behuizing van de bladblazer.



Aanwijzing

De markering heeft officiële waarde en mag niet worden gewijzigd of onleesbaar worden gemaakt.

Opbouw

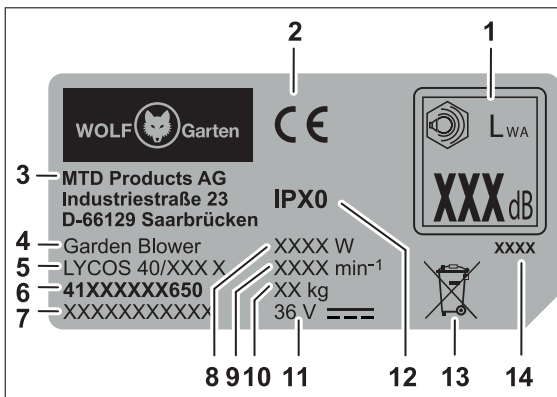

- 1 Geluidsvermogen gegarandeerd
- 2 CE-markering
- 3 Fabrikant
- 4 Apparatuurgroep
- 5 Modelnaam
- 6 Modelnummer
- 7 Serienummer
- 8 Vermogen
- 9 Motortoerental in min⁻¹
- 10 Gewicht
- 11 Nominale spanning, stroomtype
- 12 Veiligheidsklasse/beschermingssoort
- 13 Afvoeraanwijzing
- 14 Bouwjaar

Bedieningselementen

Bedieningselementen

- 1 Haak voor draagriem
- 2 Handgreep
- 3 Instelwiel voor blaasnelheid
- 4 Turboknop
- 5 Vergrendelingsknop blaasbuis
- 6 Blaasbuis
- 7 Opzetstuk voor blaasbuis kort
- 8 Opzetstuk voor blaasbuis lang
- 9 Accu-ontgrendeling
- 10 Accuvak
- 11 Behuizing bladblazer
- 12 Aan-/uitschakelaar
- 13 Draagriem
- 14 Hark ★



Aanwijzing

De met ★ gemarkeerde bedieningselementen zijn optioneel verkrijgbaar als accessoires en worden niet meegeleverd.

Inbedrijfstelling

Aanvullende documentatie



Neem het apparaat pas in gebruik, wanneer u beschikt over de meegeleverde gebruikshandleidingen van het laadapparaat en de accu en u deze hebt begrepen en in acht genomen.

Accu opladen

WAARSCHUWING!



Gevaar van verwondingen of materiële schade

- Accu uitsluitend met het door de fabrikant vrijgegeven laadapparaat laden. De beschrijving van de vrijgegeven accu's/laadapparaten kunt u vinden in de bijgevoegde EG-conformiteitsverklaring.

Let op!

De accu wordt gedeeltelijk opgeladen geleverd. Laad de accu voor het eerste gebruik volledig op, om het volle vermogen van de accu te garanderen.

➔ De accu opladen volgens de aanwijzingen in de aanvullende documentatie.

Werktijden

➔ Neem de regionale voorschriften in acht.
➔ Vraag de toegestane gebruikstijden op bij de lokale regelgevende instantie.

Montage

Montage **A B C D E**

- De behuizing van de bladblazer vasthouden en op de vergrendelingsknop drukken **B 1**.
- Druk het bovenste deel van de blaasbuis **A b** op de behuizing van de bladblazer **B 2**.

Voor de blaasbuis wordt een kort **A b** en een lang **A c** opzetstuk meegeleverd. Deze kiezen op basis van de toepassing.

- Druk de opzet van uw keuze in een draaibeweging op de blaaspijp, tot deze vastklikt **C**.
- De draagriem **A d** inhaken bij de beide haken **D**.



Aanwijzing

Het apparaat uit veiligheidsoverwegingen alleen over uw schouder dragen en niet om uw hals.

Gebruik de optionele hark **A e**, om bijv. natte blade- ren van de grond los te maken.

- Voor het monteren van de hark, deze vanaf de zijkant in de houder van het lange opzetstuk schuiven **E**.

De accu inzetten **F**

WAARSCHUWING!



Verkeerd gebruik van de accu en het laadapparaat

- Gevaar voor letsel en materiële schade
- De gebruikshandleiding van de accu en het laadapparaat voor de accu lezen en opvolgen.

Met de 2-standen vergrendeling kan de werk-, resp. transportmodus van de accu worden ingesteld.

Stand 1 **1**

- ✓ Accu is in de transportmodus.
 - De elektrische contacten zijn losgekoppeld en voorkomen zo een onopzettelijk zelfontlading van de accu bij opslag.

Niveau 2 **2**

- ✓ Accu bevindt zich in de werkmodus.
 - De elektrische contacten zijn verbonden en het apparaat is gebruiksklaar.

Bediening

Apparaat inschakelen **G**

Met het traploze instelwiel kan de sterkte van de blaassnelheid worden ingesteld.

- Stel de gewenste blaassnelheid met instelwiel (1 - 5) in **1**.
- Druk de aan-/uitschakelaar **2**.
- ✓ Het apparaat is in bedrijf.

Turbomodus

De bladblazer beschikt over een extra turbomodus voor bijzonder sterke blaassnelheden.

- Druk de turboknop, om de functie in/ uit te schakelen **3**.

Werken met het apparaat

- Houd het apparaat met één hand aan de handgreep vast, zodat de duim de handgreep omsluit.
- Richt de blaaspijp op de grond.
- Loop langzaam en gecontroleerd voorwaarts.



Aanwijzing

Voor licht materiaal een lager en voor zwaar materiaal een hoger toerental gebruiken. De verstelling van de blaassnelheid resp. het in-/uitschakelen van de turbofunctie kan worden uitgevoerd bij lopend apparaat.

De machine uitschakelen

- Om het apparaat uit te schakelen, laat u de aan-/uitschakelaar **1** [12] los.

Accu verwijderen **1**

- Druk op de accu-ontgrendeling **1**.
- Verwijder de accu **2**.

Onderhoud

WAARSCHUWING!



Gevaar van letsel of materiële schade door bewegende onderdelen.

- Voor alle werkzaamheden aan de machine de accu verwijderen.
- Reparatie- en onderhoudswerkzaamheden en het vervangen van veiligheidselementen alleen door een gekwalificeerd vakman of door een gespecialiseerde werkplaats laten uitvoeren.

Reiniging

Let op!

Apparaat niet met water reinigen.

- De ventilatiesleuven schoon en stofvrij houden.
- Huis alleen met een vochtige doek afvegen.

Opslag

- Voer na ieder seizoen een grondige reiniging van uw apparaat uit.
- Bewaar het apparaat altijd op een droge en veilige locatie, die ontoegankelijk is voor kinderen. Bewaar de accu en de bladblazer gescheiden van elkaar.

- De accu opslaan op een koele en droge locatie. Aanbevolen opslagtemperatuur ca. 0 - 23 °C.
- De bladblazer en vooral de kunststofonderdelen hiervan uit de buurt houden van remvloeistof, benzine, aardoliehoudende producten, kruipolie, etc. Deze bevatten chemische stoffen, die de kunststofonderdelen van de bladblazer kunnen beschadigen, aantasten of vernielen.
- Meststoffen en andere tuinchemicaliën bevatten stoffen die sterke corrosie kunnen veroorzaken bij de metalen onderdelen van de bladblazer. Uw bladblazer niet in de directe nabijheid van deze stoffen opslaan.

Verhelpen van storingen

⚠ WAARSCHUWING!



Gevaar van verwondingen of materiële schade

- Bezoek bij twijfel altijd een gespecialiseerde werkplaats.
- Zet voor elke controle of voor werkzaamheden aan het apparaat de motor uit en verwijder de accu.

Probleem	Mogelijke oorzaak	Oplossing
Het apparaat schakelt uit.	De accu is te heet.	Laat de accu afkoelen.
	De accu is ontladen.	De accu opladen.
	De temperatuur van de machine (elektronica) is te hoog.	Laat de machine afkoelen en reinig evt. de ventilatiesleuven en de luchtinlaat.
	Overstroomactivatie	Bezoek bij herhaald optreden een gespecialiseerde werkplaats.
De apparaat kan niet worden ingeschakeld.	De accu is ontladen.	De accu opladen.
	Overspanningsuitschakeling	Bezoek bij herhaald optreden een gespecialiseerde werkplaats.
	Overstroomactivatie	Bezoek bij herhaald optreden een gespecialiseerde werkplaats.
	Temperatuur van de accu te hoog of te laag.	Laat de accu afkoelen, resp. opwarmen.
	De accu is defect.	Vervang de accu.

Garantie

In elk land gelden de door ons bedrijf of door de importeur aangegeven garantiebepalingen. Storingen aan uw apparaat verhelpen wij kosteloos in het kader van de garantie, indien een materiaal- of productiefout hiervan de oorzaak is. Neem voor garantie contact op met uw verkoper of de dichtstbijzijnde vestiging.

EG-conformiteitsverklaring



Meer informatie over het apparaat vindt u in de apart bijgevoegde EG-conformiteitsverklaring, die een bestanddeel van de gebruikshandleiding is.

Milieuvriendelijke afvoer

Elektrisch gereedschap, hun toebehoren en verpakkingen moeten na afdanking milieuvriendelijk worden gerecycled.



Accu's/batterijen

Gooi accu's/batterijen niet weg in het huishoudelijk afval, in vuur of in het water. Accu's/batterijen moeten worden verzameld, gerecycled of op milieuvriendelijke wijze worden gerecycled.

Elektrisch gereedschap (zonder accu's/batterijen):

Voer het elektrische gereedschap niet via het huishoudelijk afval af! Het voor het recycelen inleveren bij een geschikt inzamelpunt.

Innehåll

Symbolförklaring.....	43
För din säkerhet.....	43
Säkerhetsanvisningar.....	44
Avsedd användning.....	46
Märkskylt.....	46
Manöverorgan.....	46
Förbereda användning.....	46
Montering.....	47
Användning.....	47
Underhåll.....	47
Förvaring.....	48
Åtgärda störningar.....	48
Garanti.....	49
EU-försäkran om överensstämmelse.....	49
Miljövämlig avfallshantering.....	49

Symbolförklaring

**WARNING!**

Läs bruksanvisningen innan du börjar använda produkten!

**Var försiktig!**

Se till att inga personer befinner sig i riskområdet!



Ta bort batteriet före alla arbeten på maskinen.



Använd ögonskydd!



Använd hörselskydd!



Maskinen får inte utsättas för regn!

För din säkerhet

**WARNING!**

Läs bruksanvisningen noga innan du använder din maskin första gången och följ dess anvisningar. Bevara denna bruksanvisning för framtida bruk eller efterföljande ägare.

- Innan maskinen tas i bruk första gången måste säkerhetsanvisningarna ovillkorligen läsas igenom!
Om bruksanvisningens och säkerhetsanvisningarnas instruktioner inte följs kan maskinen skadas och fara för användaren och andra personer uppstå.
- Alla som använder och underhåller maskinen måste vara rätt kvalificerade så att de kan utföra arbetet korrekt.

Förbjudet att egenmäktigt ändra eller bygga om maskinen

Det är förbjudet att utföra ändringar på maskinen eller att tillverka tillsatsanordningar av den. Sådana ändringar kan orsaka personskador och göra att maskinen inte fungerar korrekt.

- Reparationer måste utföras av auktoriserade och utbildade personer. Härvid ska alltid originalreservdelar användas. Därmed säkerställs att maskinens säkerhet upprätthålls.

Informationssymboler i bruksanvisningen

Bruksanvisningens tecken och symboler hjälper dig att kunna använda bruksanvisningen och maskinen snabbt och säkert.

**Information**

Information om hur du använder maskinen effektivast och på bästa sätt.

→ Arbetssteg

Anger att ett arbete ska utföras.

✓ Arbetsresultat

Beskriver resultatet av arbetsstegen.

[1] Positionsnummer

Komponenternas positionsnummer anges inom hakparenteser [] i texten.

A Bildmärkning

Bilderna i bruksanvisningen är märkta med bokstäver som anges i texten.

1 Arbetsstegsnummer

Om arbetsstegen ska utföras i en viss ordningsföljd är de numrerade och utmärkta i texten.

Säkerhetsanvisningar

Varningarnas riskgradering

I den här bruksanvisningen används nedanstående riskgradering för att ange potentiellt farliga situationer:

FARA !



En omedelbart föreliggande fara som leder till allvarliga skador eller dödsfall om angivna åtgärder inte följs.

VARNING !



En farlig situation kan uppstå som leder till allvarliga skador eller dödsfall om angivna åtgärder inte följs.

VAR FÖRSIKTIG !



En farlig situation kan uppstå som leder till lätta eller obetydliga skador om angivna åtgärder inte följs.

Observera !

En eventuellt farlig situation kan uppstå som leder till sakskador om den inte undviks.

Säkerhetsanvisningarnas struktur

FARA !



Farans typ och orsak!
 ➔ Följder om anvisningar ignoreras.
 ➤ Åtgärder för att förebygga faran.

Din och andras säkerhet

- **Barn och personer som inte känner till bruksanvisningens innehåll får inte använda lövblåsen av säkerhetsskäl.** Om det finns lokala bestämmelser om minimiålder är det dessa som ska följas.
- **Använd inte lövblåsen om personer (i synnerhet barn) eller djur befinner sig i dess omedelbara närhet.** Se till att barn inte kan leka med lövblåsen.
- **Stäng av maskinen om du ser att personer (i synnerhet barn) eller djur finns i närheten.** Se till att inga personer befinner sig i riskområdet.

- **Maskinen får inte användas av barn eller personer med nedsatt kroppslig, sensorisk eller mental förmåga, eller av personer med otillräcklig erfarenhet och kunskap. Den får heller inte användas av personer som inte känner till innehållet i bruksanvisningen.** Det kan finnas lokala föreskrifter om minimiålder för att få använda maskinen.
- **Barn får inre rengöra eller underhålla maskinen.**
- **När du arbetar med eller på lövblåsen ska du alltid använda kraftiga skor, långbyxor samt annan lämplig personlig skyddsutrustning (skyddsglasögon, hörselskydd, arbetshandskar o.s.v.).** Personlig skyddsutrustning minskar risken för personskadorna.
- **Personer som använder maskinen får inte vara påverkade av berusningsmedel (t.ex. alkohol, droger eller läkemedel).**
- **Ägaren eller användaren ansvarar själv om andra personer eller deras egendom skadas.**

Före användningen

- **Bekanta dig med lövblåsen, dess funktioner och manöverorgan innan du börjar använda den.**
- **Lövblåsen får inte användas om dess brytare är defekt och inte längre kan slås till eller från.** Den måste repareras av en kvalificerad fackman eller på en fackverkstad.
- **Läs och följ anvisningarna i batteriets och laddarens bruksanvisningar.**
- **Maskinen ska kontrolleras avseende skador inför varje användning och lämnas in på fackverkstad för service före användning.**

Under användningen

- **Ta ut batteriet ur maskinen:**
 - Varje gång du avlägsnar dig från maskinen.
 - Innan du avlägsnar blockeringar och stopp i maskinen.
 - Innan du kontrollerar, rengör eller arbetar på maskinen.
 - Efter att maskinen kommit i kontakt med ett främmande föremål och du ska kontrollera om den har skadats.
 - Vid omedelbar kontroll om maskinen börjar vibrera omåttligt mycket.
- **Lämna inte lövblåsen utan uppsikt om du avbryter arbetet och ställ den på en säker plats.**

Säkerhetsanvisningar

- **Använd ögon- och hörselskydd som lämpar sig för arbetet!**
- **Undvik onormala kroppsställningar. Stå stadigt och håll balansen hela tiden.** Var särskilt uppmärksam när du arbetar på lutande underlag. Spring inte, utan gå framåt i långsam takt. Då kan du kontrollera maskinen bättre om något oväntat inträffar.
- **Var särskilt försiktig om du går baklänges. Snubbelrisk!**
- **Stäng av motorn under transport från/till olika arbetsställen.**
- **Kopplingsanordningar som är installerade på maskinen får inte förbikopplas eller manipuleras (t.ex. för att binda fast tryckbrytaren i handtaget).**
- **Maskinen får inte riktas mot människor, djur eller fönster. Blås alltid i en riktning där vare sig människor eller djur vistas och blås inte mot ömtåliga ytor (t.ex. fönster, murar, bilar).**

Efter användningen

- **Stäng av maskinen, ta ut batteriet och kontrollera om maskinen har några skador.**
- **Om du ska underhålla eller rengöra maskinen ska du stänga av den och ta ut batteriet.**
- **Var noga med att ventilationsöppningarna inte är smutsiga.**
- **Lövblåsen får inte rengöras med vatten.**
- **Förvara maskinen på en säker torr plats utom räckhåll för barn.**
- **Försök inte själv reparera maskinen, låt en kvalificerad fackman eller en fackverkstad reparera den.**

Allmänna säkerhetsanvisningar

- **Maskinen får inte användas om skyddsanordningar och kåpor är skadade eller saknas.** De måste repareras eller eventuellt bytas av en kvalificerad fackman eller på en fackverkstad.
- **Reservdelar måste uppfylla tillverkarens angivna krav.** Använd därför bara originalreservdelar eller reservdelar som har godkänts av tillverkaren. Observera alltid medföljande monteringsanvisningar när du byter delar och ta ut batteriet.
- **Reparationer får uteslutande utföras av kvalificerad fackman eller en fackverkstad.**
- **Maskinen får inte användas för andra syften på grund av risken att användaren eller andra personer kan råka ut för kroppsskador.**
- **Lövblåsen ska endast användas i dagsljus eller vid god artificiell belysning.** Håll arbetsområdet rent och väl belyst.
- **Lövblåsen ska endast användas i torrt väder.** Den ska inte komma i kontakt med regn eller våta. Om vatten tränger in i lövblåsen ökar risken för elstötar.
- **Rör inte vid farliga, rörliga delar innan du har tagit ut batteriet ur maskinen och de rörliga delarna står helt stilla.**
- **Det finns alltid en risk för person- och saksador, även om alla säkerhets- och användningsanvisningar följs.** Du ska alltid vara medveten om detta.
- **Använd inte maskinen i regn eller vid risk för oväder.**
- **Byt ut alla utslitna eller skadade informationsskyltar på maskinen.**
- **Använd endast batterier och laddare som har godkänts av tillverkaren. Godkända batteriers och laddares beteckning finns att läsa i medföljande EU-försäkran om överensstämmelse.**

Avsedd användning

Lövblåsen är uteslutande avsedd privat användning för att blåsa samman löv och klippt gräs.

All annan användning gäller som icke avsedd användning.

Användaren ansvarar själv för skador som uppstår på grund av icke avsedd användning.

Icke avsedd användning

Lövblåsen ska inte användas i offentliga anläggningar, parker, idrottsplatser, på gator o.s.v., eller i jord- och skogsbruk.

Märkskylt

Placering

Märkskylten sitter på lövblåsens kapsling.



Information

Märkningen gäller som certifikat och får inte ändras eller göras oläslig.

Struktur

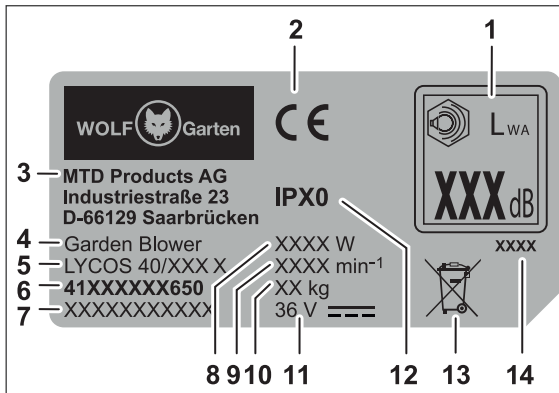

- 1 Garanterad bullemlivå
- 2 CE-märkning
- 3 Tillverkare
- 4 Maskingrupp
- 5 Modellnamn
- 6 Modellnummer
- 7 Serienummer
- 8 Effekt
- 9 Motorvarvtal i min⁻¹
- 10 Vikt
- 11 Märkspänning, strömtyp
- 12 Kapslingsklass/skyddstyp
- 13 Avfallshantering
- 14 Tillverkningsår

Manöverorgan

Manöverorgan

- 1 Krok till bärsele
- 2 Handtag
- 3 Inställningsratt för blåshastighet
- 4 Turbo-knapp
- 5 Spärrknapp blåsrör
- 6 Blåsrör
- 7 Tillsats för kort blåsrör
- 8 Tillsats för långt blåsrör
- 9 Batteriuppläsning
- 10 Batterifack
- 11 Kapsling lövblås
- 12 Till-/frånbrytare
- 13 Bärsele
- 14 Kratta ★



Information

Manöverorgan märkta med ★ är tillbehör som kan väljas till och ingår inte i leveransen.

Förbereda användning

Kompletterande dokumentation



Du får inte använda maskinen innan du har läst, förstått samt beaktat medföljande bruksanvisningar till laddaren och batteriet.

Ladda batteriet

VARNING !



Risk för person- eller saksador.

- Batteriet får endast laddas med den laddare som godkänts av tillverkaren. Godkända laddares beteckning finns att läsa i medföljande EU-försäkran om överensstämmelse.

Observera !

Batteriet är delvis laddat vid leveransen. Ladda upp batteriet helt innan det används första gången för att säkerställa batteriets fullständiga kapacitet.

➔ Batteriet laddas enligt anvisningarna i den kompletterande dokumentationen.

Användningstider

- ➔ Var vänlig följ lokala föreskrifter.
- ➔ Kontakta den som är lokalt ansvarig för att informera dig om vilka tider du får använda maskinen.

Montering

Montering **A B C D E**

- Håll lövblåsens kapsling i handen och tryck på spärknappen **B 1**.
- Tryck blåsrörets **A a** övre del på lövblåsens kapsling **B 2**.

Det finns en kort **A b** och en lång **A c** tillsats till blåsroret. Välj den längd som passar till arbetet.

- Tryck och vrid samtidigt fast den valda tillsatsen på blåsroret tills det hakar fast **C**.
- Haka fast bärselen **A d** i båda krokarna **D**.



Information

Av säkerhetsskäl ska du alltid bära maskinen över en axel, inte runt halsen.

Använd krattan **A e**, som finns som tillval, för att t.ex. lossa våta löv från marken.

- Krattan monteras genom att den skjuts på den långa tillsatsens fäste **E** från sidan.

Sätta in batteriet **F**

VARNING !



Felaktig hantering av batteri och laddare.

- Risk för person- och sakskador.
- Läs och följ anvisningarna i batteriets och laddarens bruksanvisningar.

2-steps fasthakningen används för att ställa in batteriets arbets- och transportläge.

Steg 1 **1**

- ✓ Batteriet är i transportläget.
 - Elkontakterna är frånskilda så att batteriet inte kan självurladdas under förvaring.

Steg 2 **2**

- ✓ Batteriet är i arbetsläget.
 - Elkontakterna är anslutna och maskinen är redo för drift.

Användning

Starta maskinen **G**

- Blåshastigheten ställs in med den steglösa inställningsratten.
- Använd inställningsratten för att ställa in önskad blåshastighet (1–5) **1**.
 - Tryck på till-/frånbrytaren **2**.
 - ✓ Maskinen är igång.

Turbo-läge

- Lövblåsen har dessutom ett turbo-läge för extra hög blåshastighet.
- Tryck på turbo-knappen för att starta/stänga av turbo-läget **3**.

Arbeta med maskinen

- Håll maskinen i handtaget med ena handen så att tummen omsluter handtaget.
- Rikta blåsroret mot marken.
- Gå framåt långsamt och kontrollerat.



Information

Om materialet är lätt använder du ett lägre varvtal, för tunga material tungt använder du ett högre varvtal. Blåshastigheten kan ändras och turbo-läget startas/stängas av medan maskinen är igång.

Stänga av maskinen

- Släpp till-/frånbrytaren **1** [12] för att stänga av maskinen.

Ta ut batteriet **H**

- Tryck på batteriupplåsningen **1**.
- Ta ut batteriet **2**.

Underhåll

VARNING !



Risk för person- och sakskador på grund av rörliga delar.

- Ta ut batteriet före alla arbeten på maskinen.
- Reparationer och underhåll samt byte av säkerhetsanordningar måste utföras av en kvalificerad fackman eller på en fackverkstad.

Rengöring

Observera !

Maskinen får inte rengöras med vatten.

- Se till att ventilationsöppningarna är rena och fria från damm.
- Kapslingen ska bara rengöras med en fuktig duk.

Förvaring

- Rengör maskinen noga efter varje säsong.
- Maskinen ska förvaras på en torr, säker plats och utom räckhåll för barn. Ta ut batteriet och förvara lövblåsen och batteriet var för sig.

- Förvara batteriet torrt och svalt. Rekommenderad förvaringstemperatur ca: 0-23 °C.
- Se till att lövblåsen, och i synnerhet dess delar av plast, inte kommer i kontakt med bromsvätska, bensin, produkter som innehåller petroleum, penetrerande oljor o.s.v. Dessa innehåller kemiska substanser som kan skada, angripa eller förstöra lövblåsens plastdelar.
- Gödning och andra trädgårdskemikalier kan ha en kraftig korrosiv inverkan på lövblåsens metalldelar. Därför ska du inte förvara lövblåsen nära dessa ämnen.

Åtgärda störningar

⚠ VARNING !



Risk för person- eller sakskador.

- Kontakta alltid en fackverkstad om du är osäker.
- Stäng alltid av motorn och ta ut batteriet före alla arbeten och kontroller på maskinen.

Problem	Möjlig orsak	Åtgärd
Maskinen stängs av.	Batteriet är för varmt.	Låt batteriet svalna.
	Batteriet är urladdat.	Ladda batteriet.
	Maskinens (elektronikens) temperatur är för hög.	Låt maskinen svalna och rengör ventilationsöppningarna och luftinsläppet om det behövs.
	Överströmsutlösning	Kontakta en fackverkstad om problemet återkommer.
Maskinen kan inte startas.	Batteriet är urladdat.	Ladda batteriet.
	Överspänningsutlösning	Kontakta en fackverkstad om problemet återkommer.
	Överströmsutlösning	Kontakta en fackverkstad om problemet återkommer.
	Batteriets temperatur för hög eller låg.	Låt batteriet svalna eller värmas upp.
	Batteriet är defekt.	Byt ut batteriet.

Garanti

I varje land gäller vårt företags eller importörens garantivillkor. Vi åtgärdar fel på din maskin gratis inom ramen för garantin om felet beror på material- eller tillverkningsfel. Kontakta din återförsäljare eller närmast liggande filial om du behöver utnyttja garantin.

EU-försäkran om överensstämmelse



Mer information om maskinen finns i den separat medföljande EU-försäkran om överensstämmelse, som är en del av denna bruksanvisning.

Miljövänlig avfallshantering

Elmaskiner, tillbehör och förpackningar ska återvinnas miljövänligt.



Batterier:

Batterier får inte kastas bland hushållssopor, i öppen eld eller i vattendrag. Batterier ska insamlas, återvinnas eller avfallshanteras miljövänligt.

Elmaskiner (utan uppladdningsbara batterier/ batterier):

Elmaskinen får inte kastas bland hushållssoporna! Lämna in den till en deponeringsstation.

Indhold	
Symbolforklaring.....	50
For din sikkerhed.....	50
Sikkerhedshenvisninger.....	51
Formålsbestemt anvendelse.....	53
Typeskilt.....	53
Betjeningsselementer.....	53
Ibrugtagning.....	53
Montering.....	54
Drift.....	54
Vedligeholdelse.....	54
Opbevaring.....	55
Afhjælpning af fejl.....	55
Garanti.....	56
CE-overensstemmelseserklæring.....	56
Miljøvenlig bortskaffelse.....	56

Symbolforklaring	
	ADVARSEL! Læs brugervejledningen før ibrugtagningen!
	
	Forsigtig! Sørg altid for, at tredjeparter er uden for fareområdet.
	
	Fjern batteriet inden alle arbejder på apparatet!
	Bær øjenbeskyttelse!
	Bær høreværn!
	Udsæt ikke apparatet for regn!

For din sikkerhed



ADVARSEL!

Læs denne brugervejledning omhyggeligt før første brug af dit apparat, og følg den nøje. Opbevar denne brugervejledning til senere brug eller senere ejere.

- Du skal ubetinget læse sikkerhedshenvisningerne før første ibrugtagning!
Ved manglende overholdelse af brugervejledningen og sikkerhedshenvisningerne kan apparatet blive beskadiget, og der kan opstå farer for brugeren og andre personer.
- Alle personer, der er beskæftiget med ibrugtagning, betjening og vedligeholdelse af apparatet, skal være tilsvarende kvalificeret.

Forbud mod egenmægtige ændringer og ombygninger

Det er forbudt at udføre ændringer på apparatet eller at fremstille andre apparater ud af det. Sådanne ændringer kan føre til personskader og fejlfunktioner.

- Reparationer på apparatet må udelukkende udføres af personer, der har beføjelse til og er trænet i det. Brug altid originale reservedele til dette. På den måde sikres, at apparatsikkerheden opretholdes.

Informationssymboler i denne vejledning

Tegnene og symbolerne i denne vejledning er beregnet som en hjælp til hurtigt og sikker brug af apparatet og vejledningen.



Henvisning

Oplysninger om den mest effektive og praktiske anvendelse af apparatet.

→ Handlingstrin

Opfordrer til handling.

✓ Handlingsresultat

Her finder du resultatet af en række handlingstrin.

[1] Positionsnummer

Positionsnumre er markeret med firkantparenteser [] i teksten.

A Illustrationsmærkning

Illustrationer er mærket med bogstaver og er markeret i teksten.

① Nummer på handlingstrin

Den definerede rækkefølge af handlingstrin er nummereret og markeret i teksten.

Sikkerhedshenvisninger

Fareniveauer for advarselshenvisninger

I denne brugervejledning anvendes følgende fareniveauer til at henvise til potentielt farlige situationer:

⚠ FARE!



Den farlige situation er umiddelbart forstående og fører, hvis forholdsreglerne ikke følges, til alvorlige kvæstelser eller endda død.

⚠ ADVARSEL!



Den farlige situation kan opstå og fører, hvis forholdsreglerne ikke følges, til alvorlige kvæstelser eller endda død.

⚠ FORSIGTIG!



Den farlige situation kan opstå og fører, hvis forholdsreglerne ikke følges, til lette eller mindre kvæstelser.

OBS!

Der kan opstå en muligvis skadelig situation, der, hvis den ikke undgås, kan føre til materielle skader.

Opbygning af sikkerhedshenvisninger

⚠ FARE!



Farens type og kilde!

- Følger ved manglende overholdelse
- Forholdsregler til undgåelse af farer

Selv- og personbeskyttelse

- **Af sikkerhedsgrunde må børn eller andre personer, som ikke er bekendt med betjeningsvejledningen, ikke bruge løvblæseren.** Brugerens mindstealder kan være fastlagt i lokale bestemmelser.
- **Tag ikke løvblæseren i brug, når der befinder sig personer (specielt børn) eller dyr i umiddelbar nærhed.** Sørg for, at børn aldrig leger med løvblæseren.
- **Afbryd brugen af apparatet, hvis der er personer (specielt børn) eller husdyr i nærheden.** Hold tredje-partner uden for fareområdet.

- Dette apparat må ikke anvendes af børn og ikke af personer med begrænsede fysiske, sensoriske eller mentale evner eller med utilstrækkelig erfaring og viden. Ligeledes må apparatet ikke anvendes af personer, der ikke er fortrolige med brugervejledningen. Lokale bestemmelser kan fastlægge en aldersbegrænsning for brugeren.
- **Rengøring og vedligeholdelse må ikke udføres af børn.**
- **Ved arbejde med eller på løvblæseren skal du altid bære fast skotøj og lange bukser samt yderligere tilsvarende egnet personligt beskyttelsesudstyr (beskyttelsesbriller, høreværn, arbejdshandsker osv.).** Når du bærer personligt beskyttelsesudstyr, reduceres risikoen for kvæstelser.
- **Personer, der benytter apparatet, må ikke være påvirket af rusmidler (f.eks. alkohol, narkotika eller medikamenter).**
- **Brugeren er ansvarlig for ulykker eller skader på andre mennesker eller deres ejendom.**

Før brugen

- **Gør dig fortrolig med løvblæseren og dens funktion samt dens betjenings-elementer før start på arbejdet.**
- **Brug aldrig løvblæseren, hvis dennes kontakt er defekt og ikke længere kan tændes eller slukkes.** Få evt. beskadigelser repareret af en kvalificeret fagmand eller på et fagværksted.
- **Læs og overhold brugervejledningen til batteri og oplader.**
- **Kontrollér apparatet før enhver brug for beskadigelse og få apparatet repareret på et fagværksted inden det bruges igen.**

Under brugen

- **Tag batteriet ud af apparatet:**
 - når du selv fjerner dig fra apparatet.
 - inden du fjerner blokeringer.
 - inden du kontrollerer, rengør eller arbejder på apparatet.
 - efter kontakt med et fremmedlegeme for at kontrollere apparatet for skader.
 - inden kontrol, hvis apparatet begynder at vibrere stærkt.
- **Lad aldrig løvblæseren være uden opsyn under arbejdsafbrydelser, og opbevar den på et sikkert sted.**

Sikkerhedshenvisninger

- **Bær egnet øjenbeskyttelse og høreværn!**
- **Undgå en unormal kropsholdning. Sørg for at stå sikkert, og bevar på alle tidspunkter balancen.** Vær særligt opmærksom, når du bevæger dig på en skråning. Løb aldrig, men bevæg dig fremad i rolig gang. På den måde kan du bedre kontrollere apparatet i uventede situationer.
- **Vær særligt forsigtig, når du går baglæns. Snublefare!**
- **Stands motoren ved transport fra/til et andet arbejdssted.**
- **Omgå og fjern aldrig de på apparatet installerede betjeningsanordninger (f.eks. ved at binde afbryderen fast til grebet).**
- **Ret aldrig apparatet mod personer, husdyr eller vinduer. Blæs altid i en retning, hvor der ikke befinder sig hverken personer eller dyr eller følsomme, faste overflader (f.eks. vinduer, mure, biler).**

Efter brugen

- **Sluk apparatet, fjern batteriet, og kontrollér apparatet for beskadigelser.**
- **Hvis du udfører vedligeholdelses- og rengøringsarbejder på apparatet, skal du slukke det og fjerne batteriet.**
- **Sørg for, at ventilationsslidserne er fri for tilsmudsninger.**
- **Rengør ikke løvblæseren med vand.**
- **Opbevar apparatet på et sikkert, tørt sted og utilgængeligt for børn.**
- **Udfør ikke selv reparationer på apparatet, men overlad det til en kvalificeret fagmand eller et fagværksted.**

Generelle sikkerhedshenvisninger

- **Brug aldrig et apparat med beskadigede eller manglende beskyttelsesanordninger eller afdækninger.** Få disse repareret eller udskiftet af en dertil kvalificeret fagmand eller på et fagværksted.
- **Reserve dele skal opfylde de krav, der er fastlagt af producenten.** Brug derfor udelukkende originale reserve dele eller reserve dele, der er godkendt af producenten. Overhold altid de medfølgende monteringsanvisninger ved udskiftning og fjern batteriet.
- **Få udelukkende reparationer udført af en kvalificeret fagmand eller på et fagværksted.**
- **På grund af risikoen for kvæstelse af brugeren eller andre personer må maskinen ikke anvendes til formål, den ikke er beregnet til.**
- **Anvend udelukkende løvblæseren i dagslys eller ved godt kunstigt belysning.** Hold altid dit arbejdsområde rent og godt belyst.
- **Anvend udelukkende løvblæseren i tørt vejr.** Hold den væk fra regn eller fugt. Indtrængen af vand i løvblæseren øger risikoen for et elektrisk stød.
- **Berør ingen bevægelige, farlige dele, før batteriet er blevet fjernet fra apparatet, og de bevægelige dele står helt stille.**
- **Selv når alle sikkerheds- og betjeningsforskrifter følges, består der en restrisiko for personskade og materiel beskadigelse.** Vær opmærksom på dette.
- **Brug ikke apparatet i regn- eller tordenvejr.**
- **Erstat alle nedslidte eller beskadigede henvisningsskilte på apparatet.**
- **Brug kun de af producenten godkendte batterier og opladere.** Betegnelsen på de godkendte batterier/opladere fremgår af den vedlagte EF-overensstemmelseserklæring.

Formålsbestemt anvendelse

Denne løvblæser er udelukkende beregnet til sammenblæsning af blade og afskåret materiale inden for det private område.

Enhver anden anvendelse anses for ikke-formålsbestemt.

Brugeren hæfter for skader, der opstår ved ikke-formålsbestemt anvendelse.

Ikke-formålsbestemt anvendelse

Denne løvblæser bør ikke bruges i offentlige anlæg, parker, idrætsanlæg, på gader og veje osv. samt inden for land- og skovbrug.

Typeskilt

Position

Du finder typeskiltet på løvblæserens hus.



Henvisning

Mærkingen har certifikatværdi og må ikke ændres eller gøres ulæselig.

Konstruktion

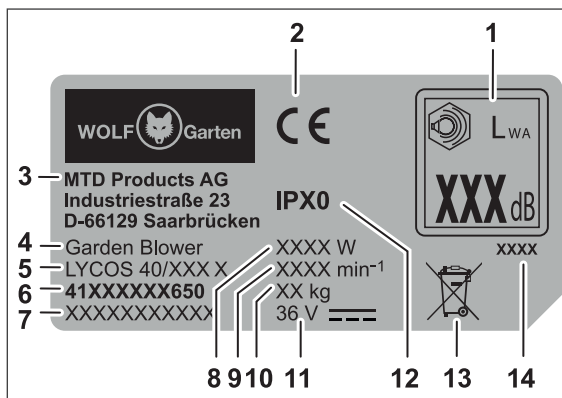

- 1 Garanteret lydeffekt
- 2 CE-mærkning
- 3 Producent
- 4 Apparatgruppe
- 5 Modelnavn
- 6 Modelnummer
- 7 Serienummer
- 8 Effekt
- 9 Motoromdrejningstal i min⁻¹
- 10 Vægt
- 11 Mærkespænding, strømtype
- 12 Beskyttelsesklasse/beskyttelsestype
- 13 Bortskaffelses henvisning
- 14 Konstruktionsår

Betjeningslementer

Betjeningslementer I

- 1 Krog til bæreselen
- 2 Håndgreb
- 3 Indstillingshjul til blæsehastighed
- 4 Turbo-knap
- 5 Låseknap blæserør
- 6 Blæserør
- 7 Kort mundstykke til blæserør
- 8 Langt mundstykke til blæserør
- 9 Batterilås
- 10 Batterirum
- 11 Løvblæserhus
- 12 Tænd-/sluk-kontakt
- 13 Bæresele
- 14 Rive ★



Henvisning

De med ★ mærkede betjeningslementer fås som ekstratilbehør og er ikke med i leveringsomfanget.

Ibrugtagning

Supplerende dokumentationer



Tag først apparatet i brug, når de medfølgende brugervejledninger til oplader og batteri foreligger og du har forstået og fulgt denne.

Opladning af batteri

⚠ ADVARSEL!



Fare for kvæstelser eller materielle skader
 ➤ Oplad kun batteriet med den af producenten frigivne oplader. Betegnelsen på de godkendte opladere fremgår af den vedlagte EF-overensstemmelseserklæring.

OBS!

Batteriet leveres delvist opladet. Oplad batteriet helt inden den første brug for at sikre den fulde ydelse af batteriet.

➔ Oplad batteriet i henhold til anvisningerne i den supplerende dokumentation.

Driftstider

➔ Overhold de lokale bestemmelser.
 ➔ Forhør dig om driftstider hos de lokale myndigheder.

Montering

Montering **A B C D E**

- Hold løvblæserens hus i hånden og tryk på låseknappen **B 1**.
- Sæt blæserørets **A a** øverste del på løvblæserens **B 2** hus.

Der er vedlagt et kort **A b** og et langt mundstykke **A c** til blæserøret. Vælg afhængig af anvendelse.

- Pres det valgte mundstykke på blæserøret med en drejebælgelse, indtil det klikker fast **C**.
- Fastgør bæreselen **A d** i de to kroge **D**.



Henvisning

Bær af sikkerhedsgrunde kun apparatet hængt over en skulder og ikke omkring halsen.

Brug den ekstra rive **A e** til f.eks. at løsne våde blade fra underlaget.

- Montér riven ved at skubbe den sideværts på det lange mundstykkets **E**holder.

Isætning af batteri **F**

ADVARSEL!



Forkert håndtering af batteri og oplader

→ Fare for kvæstelser eller materielle skader

➤ Læs og overhold betjeningsvejledningen til batteri og oplader.

Ved hjælp af det 2-trins indgreb kan batteriets arbejds- eller transportmodus indstilles.

Trin 1 **1**

- ✓ Batteriet befinder sig i transportmodus.
 - De elektriske kontakter er adskilt og forhindrer dermed en uønsket selvafledning af batteriet ved opbevaring.

Trin 2 **2**

- ✓ Batteriet befinder sig i arbejdsmodus.
 - De elektriske kontakter er forbundet, og apparatet er klar til drift.

Drift

Tænd apparatet **C**

- Blæsehastighedens styrke kan indstilles på det trinløse indstillingshjul.
- Indstil den ønskede blæsehastighed på indstillingshjulet (1 - 5) **1**.
- Tryk på Tænd-/Sluk-kontakten **2**.
- ✓ Apparatet arbejder.

Turbo-modus

Løvblæseren har en ekstra turbo-modus til særligt høje blæsehastigheder.

- Tryk på turbo-knappen for at slå funktionen til-/ fra **3**.

Arbejde med apparatet

- Hold apparatet med en hånd på håndgrebet, så tommelfingeren omslutter håndgrebet.
- Ret blæserøret mod jorden.
- Gå langsomt og kontrolleret fremad.



Henvisning

Anvend reduceret omdrejningstal til lettere materiale og højere omdrejningstal til tungere materiale. Blæsehastigheden kan indstilles og turbo-funktionen kan slås til-/ fra mens apparatet kører.

Sluk apparatet

- For at slukke apparatet, slipper du Tænd-/Sluk kontakten **1** [12].

Udtagning af batteri **H**

- Tryk på batterilåsen **1**.
- Tag batteriet ud **2**.

Vedligeholdelse

ADVARSEL!



Fare for kvæstelser eller materielle skader grundet bevægelige dele

- Fjern batteriet inden alle arbejder på apparatet.
- Få udelukkende reparationer samt udskiftning af sikkerhedselementer udført af en kvalificeret fagmand eller på et fagværksted.

Rengøring

OBS!

Rengør ikke apparatet med vand.

- Hold ventilationsslidserne rene og støvfri.
- Aftør kun huset med en let fugtet klud.

Opbevaring

- Foretag en grundig rengøring af dit apparat efter hver sæson.
- Opbevar altid apparatet på et tørt og sikkert sted og utilgængeligt for børn. Opbevar batteriet og løvblæseren separat.

- Opbevar batteriet på et køligt og tørt sted. Anbefalet opbevaringstemperatur ca. 0 - 23 °C.
- Hold løvblæseren og især dens plastikdele væk fra bremsevæske, benzin, råolieholdige produkter, krybeolier etc. Disse indeholder kemiske stoffer, som skader, angriber eller ødelægger løvblæserens plastikdele.
- Gødningmidler og andre havekemikalier indeholder stoffer, der kan virke stærkt korrosive på løvblæserens metaldele. Opbevar derfor ikke din løvblæser i nærheden af disse stoffer.

Afhjælpning af fejl

ADVARSEL!



Fare for kvæstelser eller materielle skader

- Kontakt i tvivlstilfælde altid et fagværksted.
- Stands motoren, og tag batteriet ud inden enhver kontrol eller ethvert arbejde på apparatet.

Problem	Mulig årsag	Afhjælpning
Apparatet slår fra.	Batteriet er for varmt.	Lad batteriet afkøle.
	Batteriet er afladet.	Oplad batteriet.
	Apparatets temperatur (elektronik) er for høj.	Lad apparatet afkøle, og rengør om nødvendigt ventilationsslidserne og luftindtaget.
	Overstrømsudløsning	Kontakt et fagværksted, hvis problemet opstår igen.
Apparatet kan ikke slås til.	Batteriet er afladet.	Oplad batteriet.
	Overspændingsudløsning	Kontakt et fagværksted, hvis problemet opstår igen.
	Overstrømsudløsning	Kontakt et fagværksted, hvis problemet opstår igen.
	Batteriets temperatur er for høj eller lav.	Lad batteriet afkøle eller opvarm det op.
	Batteriet er defekt.	Udskift batteriet.

Garanti

I hvert land gælder vores selskabs eller importørens garantibetingelser. Vi afhjælper gratis fejl på dit apparat inden for rammerne af garantiydelsen, hvis årsagen er en materiale- eller produktionsfejl. Ved garantiforespørgsler skal du henvende dig til din forhandler eller den nærmeste filial.

CE-overensstemmelseserklæring



Du finder flere oplysninger om apparatet i den separat vedlagte CE-overensstemmelseserklæring, der er en del af denne brugervejledning.

Miljøvenlig bortskaffelse

Elværktøjer, tilbehør og emballager skal bortskaffes via et miljøvenligt genbrugssystem.



Batterier:

Smid ikke batterier i husholdningsaffaldet, på ild eller i vandet. Batterier bør samles, genbruges eller bortskaffes på en miljøvenlig måde.

Elværktøjer

(uden genopladelige batterier/batterier):

Bortskaf ikke elværktøjet i husholdningsaffaldet! Aflever det på et egnet bortskaffelsessted.

Innhold	
Symbolenes betydning	57
Før din sikkerhet	57
Sikkerhetsinstruksjer	58
Riktig bruk	60
Typeskilt	60
Betjeningsselementer	60
Igangsetting	60
Montering	61
Bruk	61
Vedlikehold	61
Lagring	62
Feilretting	62
Garanti	63
EF-samsvarserklæring	63
Miljøvennlig avfallsbehandling	63

Symbolenes betydning



ADVARSEL!

Les bruksanvisningen før du begynner å bruke apparatet!



Forsiktig!

Hold alltid andre personer utenfor fareområdet.



Ta ut batteriet før alle arbeider på maskinen.



Bruk vernebriller!



Bruk hørselvern!



Utsett ikke apparatet for regn!

For din sikkerhet



ADVARSEL!

Før bruk må du lese nøye gjennom denne bruksanvisningen og alltid følge instruksene i den. Ta vare på denne bruksanvisningen for senere bruk og for neste eier.

- Før første igangsetting må man lese sikkerhetsinstruksene!
Hvis man ikke tar hensyn til bruksanvisningen og sikkerhetsinstruksene, kan det oppstå skader på apparatet og farer for den som betjener maskinen og andre personer.
- Alle som er involvert i å starte, betjene og vedlikeholde apparatet, må være kvalifisert til dette.

Forbud mot å foreta endringer selv

Det er forbudt å foreta endringer på apparatet eller lage tilleggsapparater av dem. Slike endringer kan føre til personskader eller feilfunksjoner.

- Reparasjoner av apparatet må bare gjennomføres av autoriserte og opplærte personer. Bruk alltid originale reservedeler. Slik sikrer du at apparatet forblir sikkert i bruk.

Informasjonssymboler i denne bruksanvisningen

Tegnene og symbolene i denne veiledningen skal hjelpe deg slik at du kan bruke veiledningen og apparatet på en rask og sikker måte.



Instruks

Informasjon angående den mest effektive eller mest praktiske bruken av apparatet.

→ Handlingskritt

Oppfordrer deg til å gjøre noe.

✓ Handlingsresultat

Her finner du resultatet av en rekke av handlingskritt.

[1] Posisjonsnummer

Posisjonsnumrene er merket med [] i teksten.

A Illustrasjonsmerking

Illustrasjoner er nummerert med bokstaver og merket i teksten.

① Handlingskrittnummer

Den definerte rekkefølgen til handlingskrittene er nummerert med bokstaver og merket i teksten.

Sikkerhetsinstrukser

Farenivåer for advarslene

I denne bruksanvisningen benyttes følgende fare-nivåer for å beskrive mulige faresituasjoner:

FARE !



Den farlige situasjonen er nært forestående og kan medføre lette personskader og helt til død hvis tiltakene ikke følges.

ADVARSEL!



En farlig situasjon kan inntreffe og kan medføre alvorlige personskader og død hvis tiltakene ikke blir fulgt.

FORSIKTIG!



Den farlige situasjonen kan inntreffe og kan medføre lette personskader hvis tiltakene ikke følges.

Obs!

Det kan oppstå en potensielt skadelig situasjon som hvis den ikke unngås, kan føre til materielle skader.

Oppbygging av sikkerhetsinstrukser

FARE !



Faretype og -kilde!

➔ Følger ved neglisjering

➤ Tiltak for å avverge fare

Beskyttelse av deg selv og andre

- **Av sikkerhetsmessige hensyn må løvblåseren ikke brukes av barn eller personer som ikke har lest bruksanvisningen.** Det kan være lokale bestemmelser som fastsetter en minstealder for brukeren.
- **Ikke ta i bruk løvblåseren hvis det befinner seg personer (spesielt barn) eller dyr i umiddelbar nærhet.** Påse at barn ikke leker med løvblåseren.
- **Avbryt bruken av apparatet hvis du merker at det befinner seg personer (spesielt barn) eller dyr i nærheten.** Hold uvedkommende utenfor fareområdet.

- **Dette apparatet må ikke brukes av barn eller personer som har nedsatte kroppslige, sensoriske eller sjelelige evner eller med manglende erfaring og kunnskaper. Heller ikke personer som ikke er fortrolige med bruksanvisningen, skal bruke apparatet.** Det kan være lokale forskrifter som fastsetter minstealder for brukeren.
- **Rengjøring og vedlikehold må ikke overlates til barn.**
- **Når du arbeider med eller ved løvblåseren må du alltid bruke lukkede sko og langbukser og annet egnet personlig verneutstyr (vernebriller, hørselsvern, arbeidshansker osv.)** Hvis man bruker personlig verneutstyr, reduseres faren for skader.
- **Personer som bruker maskinen, må ikke være påvirket av rusmidler (f.eks. alkohol, narkotika eller medikamenter).**
- **Brukeren er ansvarlig for ulykker eller skader på andre mennesker eller eiendom.**

Før bruk

- **Før bruk må du gjøre deg kjent med løvblåseren, dens funksjoner og betjeningslementer.**
- **Ikke bruk løvblåsere som har en defekt bryter, eller som ikke lenger kan slås av eller på.** La disse skadene repareres av kvalifiserte fagfolk eller fagverksted.
- **Les og følg betjeningsveiledningen til akkumulatoren og laderen til akkumulatoren.**
- **Kontroller apparatet før bruk for skader, og få apparatet reparert av et fagverksted før bruk.**

Ved bruk

- **Ta batteriet ut av apparatet**
 - når du går bort fra apparatet
 - før du fjerner blokkeringer
 - før kontroll, rengjøring eller arbeider på apparatet
 - etter kontakt med fremmedlegemer for å kontrollere apparatet for skader
 - ved umiddelbar kontroll når apparatet begynner å vibrere for mye
- **La aldri løvblåseren stå uten tilsyn under pauser, og sett den på et sikkert sted.**

Sikkerhetsinstrukser

- **Bruk egnete vernebriller og hørselvern.**
- **Unngå unormal kroppsholdning. Sørg for at du står riktig, og hold alltid balansen.** Vær spesielt forsiktig når du går langs et heng. Du må aldri løpe, men bevege deg forover med rolige bevegelser. Dermed kan du kontrollere maskinen bedre i uventede situasjoner.
- **Vær spesielt forsiktig når du går bakover. Snublefare!**
- **Slå av motoren ved transport fra/til de enkelte arbeidsstedene.**
- **Det er ikke tillatt å forbikoble og manipulere bryterinnretningene installert på apparatet (f.eks. ved å binde tastbryteren fast på håndtaket).**
- **Rett apparatet aldri mot personer, husdyr eller vinduer. Blås alltid i én retning hvor det ikke befinner seg personer eller dyr eller følsomme, faste overflater (f.eks. vinduer, murer, biler).**

Etter bruk

- **Slå av apparatet, ta ut akkumulatoren og kontroller apparatet for skader.**
 - **Hvis du skal gjennomføre vedlikeholds- og rengjøringsarbeid på apparatet, slå det av og ta ut akkumulatoren.**
 - **Påse at ventilasjonsåpningene er fri for smuss.**
 - **Rengjør løvblåseren ikke med vann.**
 - **Oppbevar apparatet på et sikkert, tørt sted utenfor rekkevidde for barn.**
 - **Du må ikke selv utføre reparasjoner på apparatet, slikt arbeid må overlates til en kvalifisert fagperson eller et fagverksted.**
- ### Generelle sikkerhetsinstrukser
- **Bruk aldri apparatet med skadde eller manglende verneinnretninger eller deksler.** La disse skadene repareres av kvalifisert fagkraft eller fagverksted.
 - **Reservedelene må overholde de kravene som produsenten stiller.** Bruk derfor kun originale reservedeler eller reservedeler som er godkjent av produsenten. Ved bytting må man alltid ta hensyn til de vedlagte monteringsinstruksene, og ta også ut batteriet.
 - **Få reparasjoner utelukkende utført av kvalifiserte fagfolk eller på et fagverksted.**
 - **På grunn av fare for fysiske skader på brukeren eller andre personer må apparatet ikke benyttes til andre formål enn det redskapen er tenkt til.**
 - **Løvblåseren får kun benyttes i dagslys eller ved god, kunstig belysning.** Hold alltid arbeidssområdet rent og godt opplyst.
 - **Løvblåseren får kun benyttes under tørre værforhold.** Hold den borte fra regn eller fuktighet. Når vann trenger inn i løvblåseren, øker faren for elektrisk støt.
 - **Ikke ta på bevegelige, farlige deler før batteriet er tatt ut av apparatet og de bevegelige delene står helt stille.**
 - **Også ved overholdelse av alle sikkerhets- og betjeningsanvisninger består alltid en restrisiko for personskader og materielle skader.** Vær deg alltid bevisst på dette.
 - **Bruk ikke maskinen i regn eller tordenvær.**
 - **Skift ut alle slitte eller skadde skilt på maskinen.**
 - **Bruk bare akkumulatører og ladere som er godkjent av produsenten.** Betegnelse på godkjente akkumulatører/ladere finner du i den vedlagte EU-samsvarserklæringen.

Riktig bruk

Løvblåseren er utelukkende beregnet på å blåse sammen blader og avklippet gress på et privat område.

All annen bruk regnes som feilaktig bruk. Brukeren er ansvarlig for skader som oppstår på grunn av feilaktig bruk.

Feil bruk

Denne løvblåseren skal ikke brukes i offentlige anlegg, parker, sportsanlegg, på gater osv. samt slik det fremgår av gjeldende bestemmelser i landet.

Typeskilt

Plassering

Typeskiltet finner du på kapslingen til løvblåseren.



Merk!

Merkingen skal anses som et juridisk dokument, den må ikke endres eller gjøres uleselig.

Oppbygging

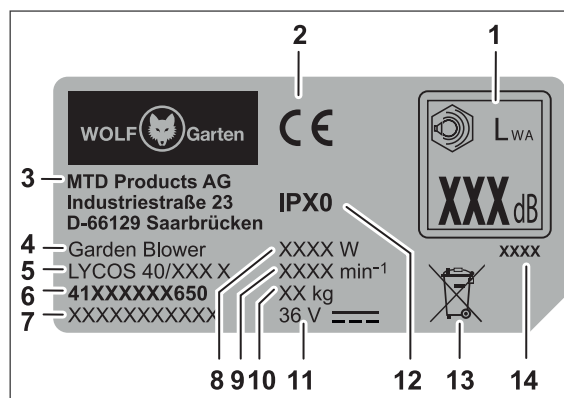

- 1 Garantert støyverdi
- 2 CE-merking
- 3 Produsent
- 4 Apparatgruppe
- 5 Modellnavn
- 6 Modellnummer
- 7 Serienummer
- 8 Effekt
- 9 Motorturtall i o/min⁻¹
- 10 Vekt
- 11 Nominell spenning, strømtype
- 12 Kapslingsklasse/beskyttelsestype
- 13 Opplysninger om avfallshåndtering
- 14 Konstruksjonsår

Betjeningselementer

Betjeningselementer I

- 1 Feste for bærestropp
- 2 Håndtak
- 3 Innstillingshjul for blåsehastighet
- 4 Turbo-tast
- 5 Låseknapp for blåserør
- 6 Blåserør
- 7 Kort munnstykke for blåserør
- 8 Langt munnstykke for blåserør
- 9 Frigjøring av akkumulatoren
- 10 Batterirom
- 11 Kapsling løvblåser
- 12 På-/avbryter
- 13 Bærestropp
- 14 Rive ★



Merk!

Betjeningselementer merket med ★ fås som ekstrautstyr og er ikke en del av leveransen.

Igangsetting

Supplerende dokumentasjon



Ta maskinen først i bruk når du har lest gjennom og forstått bruksanvisningene som følger med laderen og akkumulatoren. Du må alltid følge instruksene i disse bruksanvisningene.

Lade akkumulatoren

⚠ ADVARSEL!



Fare for person- eller materialskader.
➤ Lad akkumulatoren utelukkende med laderen godkjent av produsenten. Betegnelse på godkjente ladere finner du i den vedlagte EU-samsvarserklæringen.

Obs!

Akkumulatoren leveres delvis ladet. Før du tar akkumulatoren i bruk, bør du lade den helt opp for å sikre full ytelse fra akkumulatoren.

➔ Du må lade opp akkumulatoren etter anvisningene i den supplerende dokumentasjonen.

Driftstider

➔ Ta hensyn til lokale forskrifter.
➔ Spør de lokale myndighetene ang. driftstider.

Montering

Montering **A B C D E**

- Hold kapslingen til løvblåseren i hånden, og trykk ned låseknapen **B 1**.
- Trykk på den øvre delen av blåserøret **A a** på kapslingen til løvblåseren **B 2**.

For blåserøret følger et kort **A b** og et langt **A c** munnstykke med. Velg alt etter bruk.

- Trykk ønsket munnstykke på blåserøret med en dreiebevegelse til dette går i lås **C**.
- Heng bærestroppen **A d** fast i begge festene **D**.



Merk!

Bær apparatet av sikkerhetsmessige grunner bare hengt over skulderen og ikke over halsen.

Bruk riven (ekstrautstyr) **A e** for å løsne våte blader fra bakken.

- For å montere riven skyver du denne sidevis på holderen til det lange munnstykket **E**.

Sette i akkumulatoren **F**

⚠ ADVARSEL!



Feil håndtering av akkumulatoren og laderen

- Fare for person- eller materialskader
- Les og følg bruksanvisningen til akkumulatoren og laderen.

Det er to stillinger for akkumulatoren, en arbeidsstilling og en transportstilling.

Stilling 1 1

- ✓ Akkumulatoren står i transportstilling.
 - De elektriske kontaktene er koblet fra hverandre, og dette hindrer at akkumulatoren lades ut under lagring.

Stilling 2 2

- ✓ Akkumulatoren står i arbeidsmodus.
 - De elektriske kontaktene er koblet sammen, og apparatet er driftsklart.

Bruk

Slå på apparat **G**

På det trinnløse innstillingshjulet kan styrken til blåsehastighet stilles inn.

- Still inn den ønskete blåsehastigheten på innstillingshjulet (1 - 5) **1**.
- Trykk på-/avbryteren **2**.
- ✓ Apparatet er i drift.

Turbo-modus

Løvblåseren har en ekstra turbo-modus for spesielt høye blåsehastigheter.

- Trykk på turbo-tasten for å slå funksjonen på/av **3**.

Arbeide med maskinen

- Hold maskinen med en hånd på håndtaket, slik at tommelen slutter om grepet.
- Rett blåserøret mot bakken.
- Gå frem langsomt og kontrollert.



Instruks

For lett materiale bruk et redusert turtall, og for tungt materiale, et høyere turtall. Justeringen av blåsehastigheten eller å slå turbofunksjonen på/av kan utføres mens maskinen er i gang.

Slå av apparat

- For å slå av maskinen slipp opp på-/avbryteren **1 [12]**.

Ta ut akkumulatoren **1**

- Trykk på knappen for å løse ut batteriet **1**.
- Ta ut batteriet **2**.

Vedlikehold

⚠ ADVARSEL!



Fare for person- eller materialskader pga. bevegelige deler.

- Ta ut akkumulatoren før alle arbeider på maskinen.
- Reparasjons- og vedlikeholdsarbeid og bytte av sikkerhetslementer må utføres av kvalifisert fagperson eller fagverksted.

Rengjøring

Obs!

Ikke rengjør apparatet med vannet.

- Hold ventilasjonsåpningene rene og støvfrie.
- Tørk av huset bare med en fuktig klut.

Lagring

- Etter sesongen er over, må man gjennomføre en grundig rengjøring av apparatet.
- Lagre alltid apparatet på et tørt og trygt sted utilgjengelig for barn. Lagre akkumulatoren og løvblåseren atskilt fra hverandre.

- Oppbevar akkumulatoren på et kjølig og tørt sted. Anbefalt lagertemperatur er ca. 0–23 °C.
- Hold løvblåseren og spesielt tilhørende plastdeler på avstand fra bremsevæske, bensin, jordoljeholdige produkter, smøreoljer etc. De inneholder kjemiske stoffer som kan skade, angripe eller ødelegge løvblåserens plastdeler.
- Gjødsel og andre hagekjemikalier inneholder stoffer som kan virke sterkt korroderende på løvblåserens metalldele. Oppbevar derfor løvblåseren ikke i nærheten av slike stoffer.

Feilretting

⚠ ADVARSEL!



Fare for person- eller materialskader.

- Ta kontakt med et fagverksted hvis du er i tvil.
- Før kontroll eller før arbeid på apparatet må motoren stanses, og man må ta ut akkumulatoren.

Problem	Mulig årsak	Oppretting
Apparatet slår seg av.	Akkumulatoren er for varm.	La akkumulatoren kjøle seg ned.
	Akkumulatoren er utladet.	Du må lade opp akkumulatoren.
	Apparatets (elektronikkens) temperatur er for høy.	La apparatet kjøle seg ned, og rengjør ev. ventilasjonsåpningene og luftinntaket.
Apparatet lar seg ikke skrus på.	Utløsning pga. overstrøm	Ta kontakt med et fagverksted hvis dette skjer på nytt.
	Akkumulatoren er utladet.	Du må lade opp akkumulatoren.
	Utløsning pga. overspenning	Ta kontakt med et fagverksted hvis dette skjer på nytt.
	Utløsning pga. overstrøm	Ta kontakt med et fagverksted hvis dette skjer på nytt.
	Akkumulatorens temperatur for høy eller for lav.	La akkumulatoren kjøle seg ned eller varme seg opp.
	Akkumulatoren er defekt.	Bytt akkumulator.

Garanti

I hvert land gjelder de garantibestemmelsene som er utgitt av vårt firma hhv. vår importør. Feil på apparatet reparerer kostnadsfritt i garantitiden, forutsatt at feilen skyldes en material- eller produksjonsfeil. Hvis du påberoper deg garantien, ber vi deg kontakte forhandleren eller et av våre kontorer.

EF-samsvarserklæring



Ytterligere informasjon om apparatet finner du i den vedlagte EF-samsvarserklæringen, som er en del av denne bruksanvisningen.

Miljøvennlig avfallsbehandling

Elektroverktøy, tilbehør og emballasje bør resirkuleres.



Akkumulatorer/batterier:

Akkumulatorer/batterier må ikke kastes i restavfall eller i vannet eller brennes opp. Akkumulatorer/batterier må samles inn, resirkuleres eller deponeres på en miljøvennlig måte.

Elektroverktøy (uten akkumulatorer/batterier):

Kast aldri elektroverktøy i husholdningsavfallet!
Lever det til et godkjent avfallsmottak.

Sisällys

Kuvakkeiden selitykset	64
Turvallisuus	64
Turvaohjeet.....	65
Määräystenmukainen käyttö.....	67
Tyypikilpi	67
Hallintalaitteet	67
Käyttöönotto	67
Kokoaminen.....	68
Käyttö	68
Huolto	68
Säilyttäminen	69
Vianetsintä	69
Takuu	70
EY-vaatimustenmukaisuusvakuutus	70
Ympäristöystävällinen hävittäminen	70

Kuvakkeiden selitykset

**VAROITUS!**

Lue käyttöohje ennen laitteen käyttöönottoa!

**Varo!**

Pidä muut pois vaara-alueelta.



Poista akku ennen laitteeseen kohdistuvia töitä!



Käytä silmiensuojaimia!



Käytä kuulonsuojaimia!



Älä käytä äläkä säilytä laitetta sateessa!

Turvallisuus

**VAROITUS!**

Lue tämä käyttöohje ennen laitteen käyttöönottoa. Toimi ohjeiden mukaisesti. Säilytä käyttöohje myöhempiä käyttöä ja laitteen seuraavaa omistajaa varten.

- Lue turvaohjeet ennen laitteen ensimmäistä käyttökertaa!
Käyttöohjeen ja turvaohjeiden noudattamatta jättäminen saattaa vahingoittaa laitetta ja vaarantaa laitteen käyttäjän ja muut ihmiset.
- Kaikkien henkilöiden, jotka ottavat laitteen käyttöön tai käyttävät ja huoltavat sitä, tulee olla tehtäviinsä koulutettuja.

Omavaltaiset muutokset ja lisäosien asentaminen laitteeseen kielletään

Laitteeseen ei saa tehdä muutoksia eikä asentaa lisäosia. Ne saattavat aiheuttaa henkilövahinkoja ja muuttaa laitteen toimintaa.

- Laitetta saa korjata vain tehtävään valtuutettu ja koulutettu henkilö. Korjauksissa tulee käyttää alkuperäisvaraosia. Siten varmistetaan, että laite on turvallinen käyttää myös jatkossa.

Käyttöohjeen merkinnät

Merkintöjen ja kuvakkeiden tarkoitus on helpottaa ja nopeuttaa sekä käyttöohjeen että laitteen turvallista käyttöä.

**Ohje**

Selostaa laitteen tehokkaimman tai kätevimmän käyttötavan.

→ **Toimintavaihe**

Vaatii käyttäjän toimia.

✓ **Toiminnan tulos**

Toimintavaiheen tuottama lopputulos.

[1]Paikkanumero

Paikkanumerot on merkitty tekstissä hakasulkein [].

A Kuvan tunniste

Kuvat on merkitty kirjaimilla. Kirjain on sekä kuvassa että tekstissä.

1 Toimintavaiheen numero

Toimintavaiheet on numeroitu. Numero on sekä kuvassa että tekstissä.

Turvaohjeet

Varoitusten luokittelu

Varoitukset auttavat huomaamaan vaaralliset tilanteet. Varoitukset luokitellaan seuraavasti:

VAARA!



Vaara uhkaa välittömästi. Ohjeen noudattamatta jättäminen aiheuttaa vakavan tapaturman tai jopa kuoleman.

VAROITUS!



Vaara saattaa olla uhkaamassa. Ohjeen noudattamatta jättäminen aiheuttaa vakavan tapaturman tai jopa kuoleman.

VARO!



Vaarallinen tilanne. Ohjeen noudattamatta jättäminen aiheuttaa lievän tai keskivaikean tapaturman.

Huomio!

Mahdollisesti vaarallinen tilanne. Esinevahinkojen vaara.

Turvaohjeiden esittämistapa

VAARA!



Vaaran tyyppi ja aiheuttaja!

- Huomiotta jättämisestä seuraa
- Toimet vaaratilanteen varalta

Oma ja muiden henkilöiden turvallisuus

- **Turvallisuussyistä lehtipuhallinta eivät saa käyttää lapset eivätkä henkilöt, jotka eivät ole lukeneet käyttöohjetta.** Mahdollisesti on paikallisia määräyksiä, jotka määrittelevät käyttäjän alaikärajan.
- **Älä käytä lehtipuhallinta, jos lähellä on muita ihmisiä (erityisesti lapsia) tai eläimiä.** Huolehdi, että lapset eivät leiki lehtipuhaltimella.
- **Keskeytä työskentely, jos huomaat lähellä muita ihmisiä (erityisesti lapsia) tai eläimiä.** Pidä ulkopuoliset poissa vaara-alueelta.

- Tätä laitetta eivät saa käyttää lapset eivätkä henkilöt, joilla on fyysisiä, psyykkisiä tai aistitoimintoihin perustuvia rajoitteita tai joilla ei ole laitteen käyttöön tarvittavaa riittävää tietoa ja taitoa. Laitetta eivät myöskään saa käyttää henkilöt, jotka eivät tunne tätä käyttöohjetta. Mahdollisesti käyttäjän ikä on rajattu paikallisilla määräyksillä.
- **Lapset eivät saa puhdistaa eivätkä huoltaa laitetta.**
- **Käytä tukevia jalkineita ja pitkiä housuja lehtipuhallinta käyttäessäsi ja huoltaessasi. Käytä tarvittaessa henkilösuojaimia (suojalaseja, kuulosuojaimia, työkasineita jne.).** Henkilösuojainten käyttö pienentää tapaturmavaaraa.
- **Tämän laitteen käyttäjä ei saa olla huumainten aineiden, kuten alkoholin, huumeiden tai lääkkeiden vaikutuksen alaisena.**
- **Laitteen käyttäjä vastaa toisille henkilöille aiheutetuista tapaturmista ja esinevahingoista.**

Työn valmistelu

- Tutustu ennen käytön aloittamista lehtipuhallinajan toimintaan ja hallintalaitteisiin.
- **Älä käytä lehtipuhallinta, jos sen virtakytkin on viallinen tai jos sitä ei voi kytkeä virtakytkimestä päälle tai pois päältä.** Korjauta se pienkonehuollossa.
- **Lue akun ja akkukurin käyttöohjeet. Noudata ohjeita.**
- **Tarkasta laitteen kunto vaurioiden varalta joka kerta ennen käytön aloittamista ja tarvittaessa anna pienkonehuollon korjata laite.**

Työn aikana

- **Ota akku pois laitteesta:**
 - aina kun poistut laitteen luota
 - ennen kuin poistat tukoksen
 - ennen laitteen tarkastamista, puhdistamista tai korjaamista
 - kun tarkastat laitetta, jos se on koskettanut jotakin esinettä
 - kun tarkastat laitetta, jos laite alkaa tärähtää voimakkaasti
- **Älä jätä lehtipuhallinta tauon ajaksi valvomatta. Säilytä se turvallisessa paikassa.**

Turvaohjeet

- **Käytä silmien- ja kuulonsuojaimia!**
- **Vältä hankalia työasentoja. Huolehdi, että säilytät kaikissa tilanteissa tasapainosi.** Ole erityisen varovainen rinteessä työskennellessäsi. Älä juokse, vaan liiku rauhallisesti. Sillä tavalla säilytät laitteen hallinnan myös odottamattomassa tilanteessa.
- **Ole erityisen varovainen, kun käytät laitetta taaksepäin kävellessäsi. Kompastumisvaara!**
- **Sammuta moottori, kun siirryt uuteen työkohteeseen.**
- **Älä ohita laitteen kytkimiä äläkä käsittele niitä millään muullakaan tavalla (esim. sitomalla kytkin kahvaan).**
- **Älä suuntaa laitetta toisia ihmisiä, eläimiä äläkä ikkunoita kohti.** Puhalla sellaiseen suuntaan, missä ei ole ihmisiä, eläimiä eikä rikkoutuvia pintoja (esim. ikkunat, seinät, autot).

Työskentelyn lopettaminen

- **Kytke laitteesta virta pois päältä, irrota akku ja tarkasta laite vaurioiden varalta.**
- **Kytke laite pois päältä ja irrota akku, ennen kuin huollat tai puhdistat laitetta.**
- **Huolehdi, että moottorin tuuletusraoissa ei ole likaa.**
- **Älä puhdista lehtipuhallinta vedellä.**
- **Säilytä laite turvallisessa, kuivassa paikassa ja poissa lasten ulottuvilta.**
- **Älä korjaa laitetta itse, vaan vie laite korjattavaksi pienkonehuoltoon.**

Yleiset turvaohjeet

- **Älä käytä laitetta, jos suojuukset ovat vahingoittuneet. Älä käytä laitetta ilman suojuksia.** Toimita laite pienkonehuoltoon korjattavaksi, tarvittaessa anna vaihtaa suojuus.
- **Varaosien tulee olla laitevalmistajan vaatimusten mukaisia.** Käytä sen vuoksi vain alkuperäisvaraosia tai muita valmistajan hyväksymiä varaosia. Varaosia vaihtaessasi irroita akku ja noudata osien mukana toimitettuja asennusohjeita.
- **Anna korjaukset vain pienkonehuollon suoritettavaksi.**
- **Laitetta ei saa käyttää muuhun tarkoitukseen. Käyttäjään tai muihin henkilöihin kohdistuva tapaturmavaara.**
- **Käytä lehtipuhallinta vain päivänvalossa tai hyvässä ulkovalaistuksessa.** Pidä työalue siistinä ja hyvin valaistuna.
- **Käytä lehtipuhallinta vain kuivalla säällä.** Älä käytä äläkä säilytä lehtipuhallinta sateessa äläkä kosteassa paikassa. Veden pääseminen lehtipuhalltimeen lisää sähköiskun vaaraa.
- **Älä koske laitteen liikkuviin osiin, ennen kuin liikkuvat osat ovat täysin pysähtyneet ja ennen kuin olet irrotanut akun.**
- **Tapaturmien ja esinevahinkojen jäännösriski on aina olemassa, vaikka noudattaisitkin kaikkia turva- ja käyttöohjeita.** Tiedosta tämä.
- **Älä käytä laitetta sateella äläkä ukonilman uhatessa.**
- **Vaihda kaikki laitteen kuluneet ja vahingoittuneet ohjetarrat.**
- **Käytä vain valmistajan hyväksymiä akkuja ja latureita.** Katso hyväksytyt akut ja laturit laitteen mukana toimitetusta EY-vaatimusten mukaisuusvakuutuksesta.

Määräystenmukainen käyttö

Tämä lehtipuhallin on tarkoitettu ainoastaan lehtien ja nurmikon leikkuujätteen puhaltamiseen kasaan yksityisalueilla.

Kaikki muu käyttö on määräysten vastaista. Käyttäjä vastaa itse määräysten vastaisen käytön aiheuttamista vahingoista.

Määräystenvastainen käyttö

Tätä lehtipuhallinta ei tulisi käyttää julkisten alueiden, kuten puistojen, urheilukenttien ja kadunvarsien nurmikoiden viimeistelyyn eikä maa- ja metsätalouskäytössä.

Tyypikilpi

Tyypikilven sijainti

Tyypikilpi on lehtipuhaltimen kotelossa.



Huomaa

Merkinnät ovat lain määrittämiä eikä niitä saa muuttaa eikä tehdä tunnistamattomaksi.

Rakenne

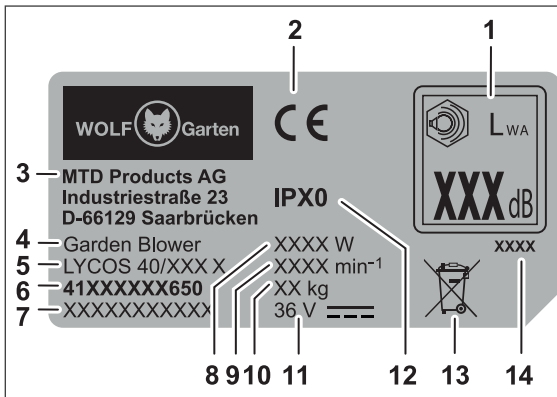

- 1 Taattu äänitehotaso
- 2 CE-merkintä
- 3 Valmistaja
- 4 Laiteryhmä
- 5 Mallinimi
- 6 Mallinnumero
- 7 Sarjanumero
- 8 Teho
- 9 Moottorin kierrosnopeus min⁻¹
- 10 Paino
- 11 Nimellisjännite, virtalaji
- 12 Suojausluokka/kotelointiluokka
- 13 Hävittämisohje
- 14 Valmistusvuosi

Hallintalaitteet

Hallintalaitteet I

- 1 Kantohinnan kiinnitys
- 2 Kädensija
- 3 Puhallusnopeuden säätökierros
- 4 Turbo-painike
- 5 Puhallusputken lukitusnappi
- 6 Puhallusputki
- 7 Puhallusputken suutin, lyhyt
- 8 Puhallusputken suutin, pitkä
- 9 Akun lukitusnappi
- 10 Akun paikka
- 11 Lehtipuhaltimen runko-osa
- 12 On/Off-kytkin
- 13 Kantohinna
- 14 Harava ★



Huomaa

★ merkityt osat ovat saatavissa lisävarusteena. Ne eivät kuulu toimitussisältöön.

Käyttöönotto

Täydentävät käyttöohjeet



Ota laite käyttöön vasta, kun olet lukenut mukana toimitettavan laturin ja akun käyttöohjeen ja kun olet ymmärtänyt lukemasi ja osaat toimia ohjeiden mukaisesti.

Akun lataaminen

VAROITUS!



Tapaturmavaara ja esinevahinkojen vaara
 ➤ Lataa akku vain valmistajan hyväksymällä laturilla. Katso hyväksytyt laturit laitteen mukana toimitetusta EY-vaatimustenmukaisuusvakuutuksesta.

Huomio!

Toimitettaessa akku ei ole ladattu täyteen. Jotta saat akusta täyden tehon, lataa akku ennen ensimmäistä käyttökertaa aivan täyteen.

➔ Lataa akku käyttöohjeen lisälehden ohjeiden mukaisesti.

Käyttöajat

➔ Huomioi paikalliset määräykset.
 ➔ Ota selvää paikallisilta viranomaisilta, milloin laitteen käyttö on sallittua.

Kokoaminen

Kokoaminen **A B C D E**

- Ota lehtipuhaltimen runko-osa käteesi ja paina lukitusnuppia **B 1**.
- Työnnä puhallusputken **A** a yläpää runko-osaan **B 2**.

- Puhallusputken on lyhyt suutin **A b** ja pitkä suutin **A c**. Valitse suutin käyttökohteen mukaan.
- Työnnä suutin puhallusputken **C** sitä samalla kiertäen.
 - Kiinnitä kantohihna **A d** korvakkeisiin **D**.



Huomaa

Turvallisuussyistä kanno laite olkapäällä. Älä ripusta kantohihnaa kaulaan.

- Käytä lisävarusteena saatavaa haravaa **A e** esim. märkien lehtien irrottamiseen maasta.
- Kiinnitä harava työntämällä se sivulta pitkän suuttimen kiinnikkeisiin **E**.

Akun asentaminen **F**

VAROITUS!



- Akun tai laturin virheellinen käsittely
 ➔ Tapaturmavaara ja esinevahinkojen vaara
 ➤ Lue akun ja laturin käyttöohjeet. Noudata ohjeita.

Akku asetetaan käyttö- tai kuljetustilaan 2-vaiheisella lukituksella.

Vaihe 1 1

- ✓ Akku on kuljetustilassa.
 - Sähkökontaktit ovat erotettuna. Samalla estetään akun itsepurkautuminen säilytyksen aikana.

Vaihe 2 2

- ✓ Akku on työtilassa.
 - Sähkökontaktit ovat kytkettyinä ja laite on käyttövalmis.

Käyttö

Laitteen kytkeminen päälle **G**

- Puhallusnopeutta voi säätää säätökiekosta portaattomasti.
- Säädä puhallusnopeus (1 - 5) säätökiekosta **1**.
 - Paina on/off-kytkintä **2**.
 - ✓ Laite on käyttövalmis.

Turbo-toiminto

- Lehtipuhaltimessa on turbo-toiminto, jolloin puhallin käy erittäin suurella nopeudella.
- Kytke toiminto päälle ja pois päältä painamalla turbo-painiketta **3**.

Laitteen käyttö

- Pidä laitteesta kiinni toinen käsi kädensijassa siten, että peukalo on kädensijan ympärillä.
- Suuntaa puhallusputki maata kohti.
- Kävele rauhallisesti eteenpäin.



Huomaa

Käytä kevyelle materiaalille hidasta ja raskaalle materiaalille nopeaa kierrosnopeutta. Puhallusnopeuden säädön ja turbo-toiminnon päälle ja pois päältä kytkemisen voi tehdä laitteen ollessa käynnissä.

Laitteen kytkeminen pois päältä

- Kytke laite pois päältä on/off-kytkin **1 [12]** vapauttamalla.

Akun irrottaminen **H**

- Paina akun lukituksen vapautusnuppia **1**.
- Ota akku pois **2**.

Huolto

VAROITUS!



- Liikkuvien osien aiheuttama tapaturman tai laitevaurion vaara.
- Poista akku ennen laitteeseen kohdistuvia töitä.
 - Huolla, korjauta sekä anna vaihtaa turvallisuuteen liittyvät osat ja liitäntäjohto yms. ammattilaisella tai pienkonehuollossa.

Puhdistaminen

Huomio!

Älä puhdista laitetta vedellä.

- Pidä tuuletusraot puhtaina ja pölyttöminä.
- Puhdista kotelo vain kostealla kankaalla pyyhkimällä.

Säilyttäminen

- Puhdista laite hyvin ennen talvisäilytystä.
- Säilytä laite kuivassa ja turvallisessa paikassa pois lasten ulottuvilta. Säilytä laite ja akku erillään.

- Säilytä akku kuivassa ja viileässä paikassa. Suositeltava säilytyslämpötila on 0 - 23 °C.
- Lehtipuhallin ja erityisesti sen muoviosat eivät saa joutua kosketuksiin jarrunesteen, bensiinin, maaöljytuotteiden, voiteluöljyjen yms. kanssa. Em. aineet sisältävät kemiallisia yhdisteitä, jotka saattavat vahingoittaa lehtipuhaltimen muoviosia.
- Lannoitteet ja muut puutarhakemikaalit sisältävät aineita, jotka saattavat aiheuttaa lehtipuhaltimen metalliosiin voimakasta korroosiota. Siitä syystä älä säilytä lehtipuhallinta em. aineiden lähellä.

Vianetsintä

⚠ VAROITUS!



Tapaturmavaara ja esinevahinkojen vaara

- Epäselvässä tapauksessa toimita laite pienkonehuoltoon.
- Kytke laite pois päältä ja poista akku ennen laitteelle tehtäviä tarkastuksia ja huoltoja.

Ongelma	Mahdollinen syy	Toimi näin
Laite kytkeytyy pois päältä.	Akku on liian kuuma.	Anna akun jäähtyä.
	Akku on purkautunut.	Lataa akku.
	Laitteen (elektroniikan) lämpötila on liian korkea.	Anna laitteen jäähtyä. Tarvittaessa puhdista tuuletusraot ja ilmanottoaukko.
	Ylivirtalaukaisin on reagoinut.	Toimita laite pienkonehuoltoon, jos tämä tapahtuu uudestaan.
Laitteeseen ei kytkeydy virta päälle.	Akku on purkautunut.	Lataa akku.
	Ylijännitelaukaisin on reagoinut.	Toimita laite pienkonehuoltoon, jos tämä tapahtuu uudestaan.
	Ylivirtalaukaisin on reagoinut.	Toimita laite pienkonehuoltoon, jos tämä tapahtuu uudestaan.
	Akun lämpötila on liian korkea tai liian matala.	Anna akun jäähtyä tai lämmitä.
	Akku on viallinen.	Vaihda akku.

Takuu

Takuu on maakohtainen. Takuun myönnämme me tai sen myöntää maahantuoja. Korjaamme takuun mukaisesti veloituksetta laitteen materiaali- tai valmistusvirheestä aiheutuneet viat. Käänny takuuasioissa myyjäliikkeen tai lähellä sijaitsevan jälleenmyyjän puoleen.

EY-vaatimustenmukaisuusvakuutus



Löydät laitteeseen liittyviä lisätietoja oheen liitetystä erillisestä EY-vaatimustenmukaisuusvakuutuksesta. Se on tämän käyttöohjeen olennainen osa.

Ympäristöystävällinen hävittäminen

Sähkötyökalut sekä niiden tarvikkeet ja pakkaukset on kierrätettävä.



Akut ja paristot:

Älä hävitä akkuja äläkä paristoja sekajätteen mukana, älä polta niitä äläkä heitä niitä vesistöön. Vie akut ja paristot niille tarkoitettuun keräys- ja kierrätyspisteeseen.

Sähkötyökalut (ilman akkuja/paristoja):

Älä hävitä sähkölaitetta sekajätteen mukana! Toimita sähkölaite keräyspisteeseen.

Índice	
Significado de los símbolos.....	71
Para su seguridad.....	71
Indicaciones de seguridad.....	72
Uso previsto.....	74
Placa de características.....	74
Elementos de control.....	74
Puesta en marcha.....	74
Montaje.....	75
Funcionamiento.....	75
Mantenimiento.....	75
Almacenamiento.....	76
Subsanación de averías.....	76
Garantía.....	77
Declaración de conformidad CE.....	77
Eliminación respetuosa con el medio ambiente.....	77

Significado de los símbolos		
		¡ADVERTENCIA! Antes de la puesta en marcha, lea las instrucciones de funcionamiento.
		¡Precaución! Mantenga siempre a terceras personas lejos de la zona de riesgo.
		Antes de realizar cualquier trabajo en el aparato, retire la batería.
		Usar gafas de protección.
		Usar protector de oídos.
		¡No exponga el aparato a la lluvia!

Para su seguridad



¡ADVERTENCIA!
Antes de la primera utilización de su aparato, lea detenidamente estas instrucciones de funcionamiento y actúe en consecuencia. Conserve estas instrucciones de funcionamiento para su posterior uso o futuro propietario.

- Antes de la primera puesta en marcha, lea obligatoriamente las indicaciones de seguridad. En caso de inobservancia de las instrucciones de funcionamiento y las indicaciones de seguridad, se pueden producir daños en el aparato y riesgos para el usuario y otras personas.
- Todas las personas encargadas de la puesta en marcha, manejo y mantenimiento del aparato han de tener una cualificación adecuada.

Prohibición de cambios y modificaciones arbitrarias

Se prohíbe realizar modificaciones en el aparato o elaborar con el mismo aparatos adicionales. Tales modificaciones pueden provocar daños personales y funciones erróneas.

- Las reparaciones en el aparato sólo deben efectuarse por personas encargadas y formadas para ello. En este caso, utilice siempre las piezas de repuesto originales. Ello garantiza que se mantenga la seguridad del aparato.

Símbolos de información en estas instrucciones

Las señales y los símbolos contenidos en estas instrucciones le ayudarán a utilizar rápida y fiablemente las instrucciones y el aparato.



Indicación
Información sobre el uso más eficaz y práctico del aparato.

→ Paso de acción

Se le pide que actúe.

✓ Resultado de acción

Aquí encontrará el resultado de una secuencia de pasos de acción.

[1] Número de posición

Los números de posición se marcan en el texto con corchetes [].

A Identificación de ilustración

Las ilustraciones se numeran y marcan en el texto con letras.

① Número de paso de acción

La secuencia definida de pasos de acción se numera y marca en el texto.

Indicaciones de seguridad

Niveles de peligro de indicaciones de advertencia

En estas instrucciones de funcionamiento se utilizan los siguientes niveles de peligro para advertir sobre situaciones potencialmente peligrosas:

⚠ ¡PELIGRO!



La situación peligrosa es inminente, y si no se respetan las medidas adecuadas, provoca lesiones graves o incluso la muerte.

⚠ ¡ADVERTENCIA!



La situación peligrosa puede producirse, y si no se respetan las medidas adecuadas, provoca lesiones graves o incluso la muerte.

⚠ ¡PRECAUCIÓN!



La situación peligrosa puede producirse, y si no se respetan las medidas adecuadas, provoca lesiones leves o insignificantes.

¡Atención!

Es posible que se produzca una situación peligrosa, y si no se evita, provoca daños materiales.

Estructura de las indicaciones de seguridad

⚠ ¡PELIGRO!



Tipo y fuente de riesgo.

⇒ Consecuencias en caso de inobservancia

➤ Medida para la protección contra riesgo

Protección propia y protección de personas

- **Por motivos de seguridad, el soplador de hojas no debe utilizarse por niños u otras personas que desconozcan las instrucciones de uso.** Las disposiciones locales pueden determinar la edad mínima del usuario.
- **No ponga en marcha el soplador de hojas si existen personas (sobre todo niños) o animales en las inmediaciones.** Evite también que los niños jueguen con el soplador de hojas.
- **Deje de utilizar la máquina si existen personas (sobre todo niños) o animales domésticos en las inmediaciones.** Mantenga a terceras personas lejos de la zona de riesgo.

- **Este aparato no debe utilizarse por niños ni por personas con capacidades físicas, sensoriales o mentales restringidas, o con experiencia y conocimiento insuficiente. El aparato tampoco debe utilizarse por personas que no estén familiarizadas con estas instrucciones de funcionamiento.** Las prescripciones locales pueden determinar un límite de edad para los usuarios.
- **La limpieza y el mantenimiento no deben efectuarse por niños.**
- **Durante los trabajos con o en el soplador de hojas, utilice siempre calzado resistente y pantalones largos, así como otro equipamiento de protección personal adecuado (gafas de protección, protector de oídos, guantes de trabajo, etc.).** El uso de equipamiento de protección personal reduce el riesgo de lesiones.
- **Las personas que manejen el aparato no deben estar bajo los efectos de estupefacientes (p. ej. alcohol, drogas o medicamentos).**
- **El operario o usuario es responsable de accidentes o daños a otras personas o a su propiedad.**

Antes del uso

- **Antes de comenzar el trabajo, familiarícese con el soplador de hojas y con sus funciones, así como con sus elementos de control.**
- **No utilice sopladores de hojas cuyos interruptores estén defectuosos y no puedan volver a conectarse o desconectarse.** Encargue su reparación a una persona cualificada o un taller especializado.
- **Lea y respete las instrucciones de funcionamiento de la batería y del cargador de la misma.**
- **Antes de cada uso del aparato, verifíquelo en cuanto a daños, y deje que sea reparado por un taller especializado antes de utilizarlo.**

Durante el uso

- **Extraiga la batería del aparato:**
 - siempre que se retire del aparato.
 - antes de retirar bloqueos.
 - antes de verificar, limpiar o trabajar en el aparato.
 - después de tocar un cuerpo extraño, para verificar si el aparato presenta daños.
 - para la verificación inmediata del aparato si empieza a vibrar en exceso.
- **Durante las interrupciones de trabajo, no deje de vigilar nunca el soplador de hojas, y guárdelo en un lugar seguro.**

Indicaciones de seguridad

- **Use gafas de protección y protector de oídos adecuados.**
- **Evite posturas corporales anormales. Adopte una postura segura y mantenga el equilibrio en todo momento.** Tenga especial cuidado si se mueve por una pendiente. No corra nunca, sino avance con paso tranquilo. Así puede controlar mejor el aparato en situaciones inesperadas.
- **Tenga especial cuidado al moverse hacia atrás. ¡Riesgo de tropiezo!**
- **Durante el transporte desde/hacia los lugares de trabajo individuales, desconecte el motor.**
- **No puentee ni manipule nunca los dispositivos de conmutación instalados en el aparato (p. ej. atando el pulsador en el asa).**
- **No apunte nunca con el aparato a personas, animales domésticos ni ventanas. Sople siempre en una dirección en la que no haya personas, animales o superficies fijas sensibles (p. ej., ventanas, paredes o coches).**

Después del uso

- **Desconecte el aparato, extraiga la batería y verifique si el aparato presenta daños.**
 - **Si realizara trabajos de mantenimiento y limpieza en el aparato, desconéctelo y extraiga la batería.**
 - **Asegúrese de que las ranuras de ventilación estén exentas de suciedad.**
 - **No limpie el soplador de hojas con agua.**
 - **Mantenga el aparato en un lugar seguro, seco y fuera del alcance de los niños.**
 - **No efectúe reparaciones en el aparato por usted mismo, sino encárguelas solamente a una persona cualificada o un taller especializado.**
- ### Indicaciones de seguridad generales
- **No utilice nunca un aparato con dispositivos de protección o cubiertas dañadas o inexistentes.** Encargue su reparación o eventual sustitución a una persona cualificada o un taller especializado.
 - **Las piezas de repuesto han de corresponderse con los requisitos establecidos por el fabricante.** Por tanto, utilice solamente piezas de repuesto originales o autorizadas por el fabricante. Para su sustitución, respete siempre las indicaciones de montaje suministradas y extraiga la batería.
 - **Deje que las reparaciones se realicen exclusivamente por una persona cualificada o un taller especializado.**
 - **El aparato no debe utilizarse para otros fines, con objeto de evitar riegos físicos para el usuario u otras personas.**
 - **Use el soplador de hojas solamente con luz diurna o buena iluminación artificial.** Mantenga su zona de trabajo limpia y bien iluminada.
 - **Utilice el soplador de hojas solamente en condiciones meteorológicas secas.** Manténgalo alejado de lluvia o humedad. La penetración de agua en el soplador de hojas aumenta el riesgo de descarga eléctrica.
 - **No toque ninguna pieza peligrosa en movimiento antes de que la batería se haya extraído del aparato y las piezas móviles se hayan parado por completo.**
 - **Existe siempre un riesgo residual de lesiones y daños materiales, aunque se respeten todas las indicaciones de seguridad y manejo.** Sea siempre consciente de ello.
 - **No utilice el aparato con riesgo de lluvia o tormenta.**
 - **Sustituya todos los rótulos de indicación que se encuentren desgastados o dañados en el aparato.**
 - **Utilice solamente baterías y cargadores autorizados por el fabricante.** En la declaración de conformidad CE adjunta puede encontrar la denominación de las/os baterías/cargadores autorizadas/os.

Uso previsto

El soplador de hojas está concebido exclusivamente para soplar hojas y hierba cortada en el ámbito privado.

Cualquier otro uso se considera inadecuado. El usuario es responsable de daños derivados del uso inadecuado.

Uso inadecuado

Este soplador de hojas no debería utilizarse en instalaciones públicas, parques, instalaciones deportivas, carreteras, etc., y tampoco en el campo y el ámbito forestal.

Placa de características

Ubicación

La placa de características puede encontrarla en la carcasa del soplador de hojas.



Indicación

La identificación tiene el mismo valor que un documento, y no debe modificarse ni borrarse.

Estructura

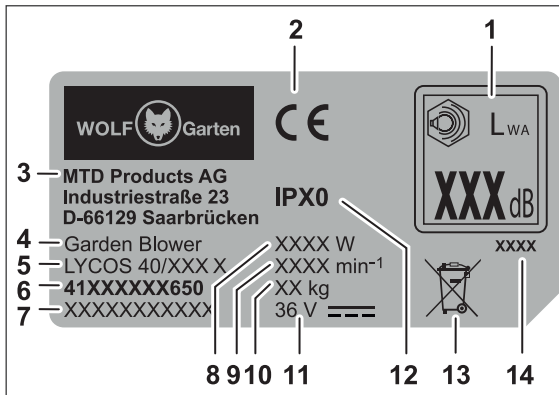

- 1 Potencia acústica garantizada
- 2 Identificación CE
- 3 Fabricante
- 4 Grupo de aparatos
- 5 Nombre de modelo
- 6 Número de modelo
- 7 Número de serie
- 8 Potencia
- 9 Velocidad de motor en min⁻¹
- 10 Peso
- 11 Tensión nominal, tipo de corriente
- 12 Clase/tipo de protección
- 13 Indicación de eliminación
- 14 Año de fabricación

Elementos de control

Elementos de control

- 1 Gancho para la correa de transporte
- 2 Asa
- 3 Rueda de ajuste para velocidad de soplado
- 4 Tecla Turbo
- 5 Botón de bloqueo de tubo de soplado
- 6 Tubo de soplado
- 7 Aditamento para tubo de soplado corto
- 8 Aditamento para tubo de soplado largo
- 9 Desbloqueo de batería
- 10 Compartimento de batería
- 11 Carcasa de soplador de hojas
- 12 Interruptor de conexión/desconexión
- 13 Correa de transporte
- 14 Rastrillo ★



Indicación

Los elementos de control identificados con ★ se hallan disponibles opcionalmente como accesorios y no se incluyen en el volumen de suministro.

Puesta en marcha

Documentación complementaria



No ponga en marcha el aparato hasta que tenga las instrucciones de funcionamiento suministradas del cargador y de la batería y haya comprendido y tenido en cuenta dichas instrucciones.

Carga de batería

¡ADVERTENCIA!



Riesgo de lesiones o daños materiales
➤ Cargar la batería exclusivamente con el cargador autorizado por el fabricante. En la declaración de conformidad CE adjunta puede encontrar la denominación de los cargadores autorizados.

¡Atención!

La batería se suministra parcialmente cargada. Para garantizar toda la potencia de la batería, cárguela completamente antes de la primera utilización.

➔ Cargue la batería de acuerdo con las instrucciones de la documentación complementaria.

Horarios de funcionamiento

➔ Respete las prescripciones regionales.
➔ Consulte los horarios de funcionamiento a su autoridad reguladora local.

Montaje

Montaje **A B C D E**

- Agarre la carcasa del soplador de hojas y presione el botón de bloqueo **B 1**.
- Presione la parte superior del tubo de soplado **A a** en la carcasa del soplador de hojas **B 2**.

Para el tubo de soplado se adjunta un aditamento corto **A b** y largo **A c**. Elija el aditamento adecuado en función de la aplicación.

- Inserte el aditamento de su elección en el tubo de soplado con un movimiento de giro hasta que el tubo encaje **C**.
- Enganche la correa de transporte **A d** en los dos ganchos **D**.



Indicación

Por motivos de seguridad, cuélguese el aparato en un hombro, no el cuello.

Utilice el rastrillo opcional **A e** p. ej. para despegar hojas mojadas del suelo.

- Para montar el rastrillo, empújelo lateralmente sobre el soporte del aditamento largo **E**.

Colocación de la batería **F**

⚠ ¡ADVERTENCIA!



Manipulación errónea de la batería y del cargador

- Riesgo de lesiones y daños materiales
- Lea y respete las instrucciones de funcionamiento de la batería y del cargador.

El modo de trabajo o transporte de la batería puede ajustarse mediante el enclavamiento de 2 niveles.

Nivel 1 **1**

- ✓ La batería se encuentra en el modo de transporte.
 - Los contactos eléctricos están separados e impiden con ello una autodescarga involuntaria de la batería durante el almacenamiento.

Nivel 2 **2**

- ✓ La batería se encuentra en el modo de trabajo.
 - Los contactos eléctricos están unidos y el aparato se halla listo para el funcionamiento.

Funcionamiento

Conexión del aparato **G**

En la rueda de ajuste con progresión continua puede ajustarse el rango de la velocidad de soplado.

- Ajuste la velocidad de soplado deseada en la rueda de ajuste (1 - 5) **1**.
- Presione el interruptor de conexión/desconexión **2**.
- ✓ El aparato está en funcionamiento.

Modo turbo

El soplador de hojas tiene un modo turbo adicional para velocidades de soplado especialmente elevadas.

- Para activar/desactivar la función, presione la tecla Turbo **3**.

Realización de trabajos con el aparato

- Sujete el aparato por el asa con una mano de modo que el pulgar rodee el asa.
- Oriente el tubo de soplado hacia el suelo.
- Camine hacia adelante de forma lenta y controlada.



Indicación

Para material ligero, aplique una velocidad reducida, y para material pesado, una velocidad superior. El ajuste de la velocidad de soplado o la activación/desactivación de la función turbo pueden realizarse con el aparato en funcionamiento.

Desconectar el aparato

- Para desconectar el aparato, suelte el interruptor de conexión/desconexión **1** [12].

Extracción de la batería **H**

- Presione el desbloqueo de la batería **1**.
- Extraiga la batería **2**.

Mantenimiento

⚠ ¡ADVERTENCIA!



Riesgo de lesiones o daños materiales por piezas móviles.

- Antes de realizar cualquier trabajo en el aparato, extraer la batería.
- Los trabajos de reparación y mantenimiento, así como la sustitución de elementos de seguridad, deben realizarse solamente por una persona cualificada o un taller especializado.

Limpieza

¡Atención!

No limpie el aparato con agua.

- Mantenga las ranuras de ventilación limpias y exentas de polvo.
- Limpie la carcasa solo con un paño húmedo.

Almacenamiento

- Al final de cada temporada, realice una limpieza exhaustiva de su aparato.
- Guarde siempre el aparato en un lugar seco y seguro, e inaccesible para niños. Guarde la batería y el soplador de hojas por separado.

- Guarde la batería en un lugar frío y seco. Temperatura de almacenamiento recomendada: aprox. 0 - 23 °C.
- Mantenga el soplador de hojas, y sobre todo sus componentes de plástico, lejos de líquidos de frenos, gasolina, productos con petróleo, aceites penetrantes, etc., pues contienen sustancias químicas que pueden provocar daños, corrosión o desperfectos en los componentes de plástico del soplador de hojas.
- Los fertilizantes y otros productos químicos de jardinería contienen sustancias que pueden provocar efectos muy corrosivos en las piezas metálicas del soplador de hojas. Por esta razón, no guarde su soplador de hojas cerca de esas sustancias.

Subsanación de averías

⚠ ¡ADVERTENCIA!



Riesgo de lesiones o daños materiales

- En caso de duda, acuda siempre a un taller especializado.
- Antes de realizar cualquier comprobación o trabajo en el aparato, pare el motor y extraiga la batería.

Problema	Causa posible	Solución
El aparato se desconecta.	La batería está demasiado caliente.	Deje que la batería se enfríe.
	La batería está descargada.	Cargue la batería.
	La temperatura del aparato (electrónica) es demasiado alta.	Deje que el aparato se enfríe y limpie eventualmente las ranuras de ventilación y la entrada de aire.
	Disparo por sobrecorriente.	Si se repite el problema, acuda a un taller especializado.
El aparato no puede conectarse.	La batería está descargada.	Cargue la batería.
	Disparo por sobretensión.	Si se repite el problema, acuda a un taller especializado.
	Disparo por sobrecorriente.	Si se repite el problema, acuda a un taller especializado.
	Temperatura de la batería demasiado alta o baja.	Deje que la batería se enfríe o caliente.
	La batería está defectuosa.	Sustituya la batería.

Garantía

En cada país se aplican las disposiciones de garantía emitidas por nuestra empresa o por el importador. Las averías en su aparato las subsanamos gratuitamente en el marco de la garantía, siempre que la causa estuviera originada por un fallo de material o fabricación. En caso de garantía, contacte con su vendedor o con la sucursal más próxima.

Declaración de conformidad CE



En la declaración de conformidad CE que se adjunta por separado y forma parte de estas instrucciones de funcionamiento puede encontrar datos adicionales sobre el aparato.

Eliminación respetuosa con el medio ambiente

Las herramientas eléctricas, los accesorios y los embalajes deben llevarse a un centro de reciclaje respetuoso con el medio ambiente.



Baterías/pilas:

No tire las baterías/pilas a la basura doméstica, al fuego o al agua. Las baterías/pilas se deben recoger, reciclar o eliminar de forma respetuosa con el medio ambiente.

Herramientas eléctricas (sin baterías/pilas):

No tire la herramienta eléctrica a la basura doméstica. Llévela a un centro de eliminación de residuos adecuado.

Conteúdo	Significado dos símbolos
Significado dos símbolos..... 78	  AVISO! Leia o manual de instruções antes da colocação em funcionamento!
Para sua segurança 78	
Instruções de segurança 79	
Utilização correta..... 81	
Placa de características 81	  Cuidado! Manter terceiros afastados da zona de perigo.
Elementos de comando..... 81	
Colocação em funcionamento..... 81	
Montagem..... 82	 Antes de executar qualquer trabalho no aparelho, retirar o acumulador!
Operação..... 82	
Manutenção..... 82	
Armazenamento 83	 Usar proteção ocular!
Eliminação de anomalias..... 83	
Garantia..... 84	
Declaração CE de Conformidade..... 84	 Usar proteção auditiva!
Eliminação ecológica..... 84	
	 Não exponha o aparelho à chuva!

Para sua segurança



AVISO!

Antes da primeira utilização do seu aparelho, leia o presente manual de instruções atentamente e proceda em conformidade. Guarde o presente manual de instruções para utilização posterior ou para o proprietário seguinte.

- Antes da primeira colocação em funcionamento é indispensável ler as instruções de segurança! O não cumprimento do manual de instruções e das instruções de segurança pode provocar danos no aparelho e perigos tanto para o utilizador como para terceiros.
- Todas as pessoas encarregues da colocação em funcionamento, operação e manutenção do aparelho têm de ser devidamente qualificadas.

Proibição da realização de modificações e transformações arbitrárias

É proibido realizar modificações no aparelho ou usá-lo para fabricar aparelhos adicionais. Estas alterações podem causar danos a pessoas ou falhas no funcionamento.

- Apenas pessoal com a devida formação e especializado está autorizado a efetuar reparações no aparelho. Para tal, use sempre peças de reposição originais. Deste modo, garante-se que a segurança do aparelho é preservada.

Símbolos informativos do presente manual

Os sinais e símbolos do presente manual deverão auxiliá-lo a utilizar o manual e o aparelho de forma rápida e segura.



Nota

Informações sobre a utilização mais eficiente e prática do aparelho.

→ Ação a executar

Requer a sua atuação.

✓ Resultado da ação

Aqui encontra-se o resultado de uma sequência de ações a executar.

[1] Número de posição

Os números de posição estão assinalados com parêntesis retos no texto [].

A Identificação de ilustrações

As ilustrações estão numeradas por letras e assinaladas no texto.

1 Número da ação

A sequência definida de ações a executar está numerada e assinalada no texto.

Instruções de segurança

Níveis de perigo das advertências

No presente manual de instruções são utilizados os seguintes níveis de perigo para assinalar potenciais situações de perigo:

PERIGO!



Situação de perigo iminente que, caso as medidas não sejam cumpridas, resultará em ferimentos graves ou até mesmo na morte.

AVISO !



Situação potencialmente perigosa que, caso as medidas não sejam cumpridas, resultará em lesões graves ou até mesmo na morte.

CUIDADO !



Situação potencialmente perigosa que, caso as medidas não sejam cumpridas, resultará em ferimentos ligeiros ou moderados.

Atenção !

Situação potencialmente prejudicial que, caso não seja evitada, resultará em danos materiais.

Estrutura das instruções de segurança

PERIGO!



Tipo e fonte de perigo!

➤ Consequências em caso de incumprimento

➤ Medida para evitar o perigo

Segurança de pessoas

- **Por razões de segurança, não é permitida a utilização do soprador de folhas por crianças ou pessoas que não conheçam o manual de instruções.** As disposições locais podem estipular a idade mínima do utilizador.
- **Não coloque o soprador de folhas em funcionamento em presença de pessoas (especialmente crianças) ou animais nas proximidades imediatas.** Certifique-se que as crianças não brincam com o soprador de folhas.
- **Suspenda a utilização da máquina se se encontrarem pessoas (especialmente crianças) ou animais domésticos nas proximidades.** Mantenha terceiros afastados da zona de perigo.

- **Este aparelho não deve ser operado por crianças e por pessoas com capacidades físicas, sensoriais ou psíquicas limitadas ou com experiência e conhecimento insuficientes. O aparelho também não pode ser utilizado por pessoas que não estejam familiarizadas com este manual de instruções.** Os regulamentos locais podem estipular uma idade mínima para o utilizador.
- **A limpeza e a manutenção não podem ser realizadas por crianças.**
- **Nos trabalhos com ou no soprador de folhas, use sempre calçado robusto, calças compridas e equipamento de proteção individual apropriado (óculos de proteção, proteção auditiva, luvas de trabalho, etc.).** O uso de equipamento pessoal de proteção reduz o risco de ferimentos.
- **As pessoas que operam o aparelho não podem estar sob o efeito de estupefacientes (p. ex., álcool, drogas ou medicamentos).**
- **O operador ou utilizador é responsável por acidentes ou danos em terceiros ou suas propriedades.**

Antes da utilização

- **Antes de iniciar o trabalho com o soprador de folhas, familiarize-se com o mesmo, suas funções bem como os seus elementos de comando.**
- **Não utilize um soprador de folhas cujo interruptor esteja defeituoso e que não permite ligar ou desligar.** Providencie a sua reparação por um técnico qualificado ou uma oficina especializada.
- **Leia e cumpra o manual de instruções do acumulador e do respetivo carregador.**
- **Antes de cada utilização, verifique o aparelho a nível de danos e providencie a sua reparação por uma oficina especializada antes da utilização.**

Durante a utilização

- **Retire o acumulador do aparelho:**
 - sempre que se afastar do aparelho.
 - antes de remover bloqueios.
 - antes de inspecionar, limpar ou trabalhar no aparelho.
 - após o contacto com um corpo estranho, para verificação de danos no aparelho.
 - para inspeção imediata, caso o aparelho comece a vibrar de forma excessiva.
- **Se interromper o trabalho, nunca deixe o soprador de folhas sem supervisão e guarde-o num local seguro.**

Instruções de segurança

- **Use proteção ocular e proteção auditiva adequadas!**
- **Evite uma postura anormal do corpo. Adote uma posição firme e mantenha sempre o equilíbrio.** Preste atenção especial quando se movimentar em declives. Não ande rapidamente, movimente-se suavemente para a frente. Desta maneira pode controlar melhor o aparelho em situações inesperadas.
- **Seja extremamente cuidadoso ao andar para atrás. Perigo de tropeçar!**
- **Desligue o motor durante o transporte de/ para os locais de trabalho individuais.**
- **Nunca ligue em ponte ou manipule os dispositivos de comutação instalados no aparelho (p. ex., ligando o interruptor de contacto no punho).**
- **Nunca deve direccionar o aparelho para pessoas, animais ou janelas. O aparelho deve soprar sempre numa direção onde não se encontrem pessoas ou animais nem superfícies sensíveis e sólidas (p. ex., janelas, paredes, automóveis).**

Após a utilização

- **Desligue o aparelho, retire o acumulador e verifique se existem danos no aparelho.**
 - **Para executar trabalhos de manutenção e limpeza no aparelho, desligue o aparelho e retire o acumulador.**
 - **Certifique-se de que as aberturas de ventilação estão isentas de sujidade.**
 - **Não limpe o soprador de folhas com água.**
 - **Guarde o aparelho em local seco e seguro, fora do alcance das crianças.**
 - **Nunca execute qualquer reparação no aparelho, providencie a sua execução exclusivamente por um técnico qualificado ou uma oficina especializada.**
- ### Instruções gerais de segurança
- **Nunca utilize um aparelho com dispositivos de proteção ou coberturas danificadas ou em falta.** Providencie a sua reparação ou eventual substituição por um técnico qualificado ou uma oficina especializada.
 - **As peças de reposição têm de corresponder às exigências prescritas pelo fabricante.** Por este motivo, utilize exclusivamente peças de reposição originais ou as peças de reposição aprovadas pelo fabricante. Ao substituir, observe sempre as instruções de montagem fornecidas e retire o acumulador.
 - **As reparações só podem ser executadas por um técnico qualificado ou numa oficina especializada.**
 - **Dado constituir perigo para a integridade física do utilizador ou de outras pessoas, não é permitida a utilização do aparelho para finalidades distintas.**
 - **Utilize o soprador de folhas somente à luz do dia ou sob boa iluminação artificial.** Mantenha a sua área de trabalho limpa e bem iluminada.
 - **Utilize o soprador de folhas somente com tempo seco.** Não o exponha à chuva ou humidade. A infiltração de água no soprador de folhas aumenta o risco de um choque elétrico.
 - **Não toque em nenhuma das peças móveis perigosas, antes de o acumulador ser retirado do aparelho e de as peças móveis estarem completamente imobilizadas.**
 - **Ainda que sejam cumpridas todas as medidas de segurança e instruções de serviço, existe um risco residual de ferimentos e danos materiais.** Por conseguinte, deve estar sempre ciente dos mesmos.
 - **Não utilize o aparelho em caso de iminência de chuva ou trovoadas.**
 - **Substitua todas as placas de aviso do aparelho com desgaste ou danificadas.**
 - **Utilize exclusivamente acumuladores e carregadores autorizados pelo fabricante. A designação dos acumuladores/carregadores autorizados encontra-se na declaração CE de conformidade anexa.**

Utilização correta

O soprador de folhas destina-se exclusivamente a juntar mediante sopro folhas e material cortado, no domínio privado.

Qualquer utilização diferente é considerada incorreta.

A responsabilidade por danos causados pela utilização incorreta é do utilizador.

Utilização incorreta

Este soprador de folhas não deve ser utilizado em espaços públicos, parques, complexos desportivos, estradas, etc., nem na agricultura e silvicultura.

Placa de características

Localização

A placa de características encontra-se na carcaça do soprador de folhas.



Nota

A identificação tem valor de um documento e não pode ser modificada ou tornada irreconhecível.

Estrutura

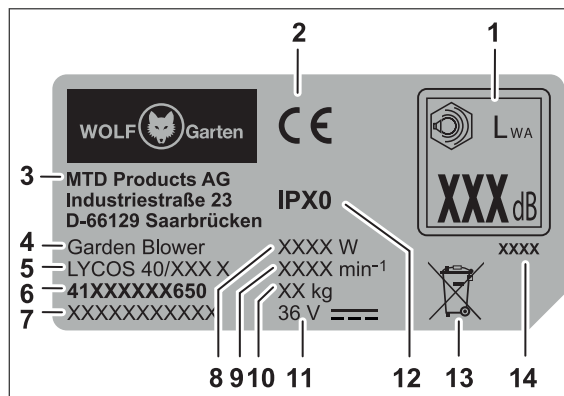

- 1 Potência sonora garantida
- 2 Marcação CE
- 3 Fabricante
- 4 Grupo do aparelho
- 5 Nome do modelo
- 6 Número do modelo
- 7 Número de série
- 8 Potência
- 9 Rotação do motor em rpm
- 10 Peso
- 11 Tensão nominal, tipo de corrente
- 12 Classe de proteção/Tipo de proteção
- 13 Indicação sobre reciclagem
- 14 Ano de construção

Elementos de comando

Elementos de comando II

- 1 Gancho para a alça de transporte
- 2 Pega
- 3 Roda de ajuste da velocidade de sopro
- 4 Tecla Turbo
- 5 Botão de retenção do tubo de sopro
- 6 Tubo de sopro
- 7 Bocal para o tubo de sopro curto
- 8 Bocal para o tubo de sopro comprido
- 9 Desbloqueio do acumulador
- 10 Compartimento do acumulador
- 11 Carcaça do soprador de folhas
- 12 Interruptor liga/desliga
- 13 Alça de transporte
- 14 Ancinho ★



Nota

Os elementos de comando assinalados com ★ podem ser adquiridos opcionalmente como acessórios e não fazem parte do material fornecido.

Colocação em funcionamento

Documentação suplementar



Coloque o aparelho em funcionamento somente se tiver em sua posse os manuais de instruções fornecidos do carregador e o do acumulador e se os tiver compreendido e observado.

Carregar o acumulador

AVISO !



Perigo de ferimentos ou danos materiais

- Carregue o acumulador exclusivamente com o carregador autorizado pelo fabricante. A designação dos carregadores autorizados encontra-se na declaração CE de conformidade anexa.

Atenção !

O acumulador é fornecido parcialmente carregado. Carregue completamente o acumulador antes da primeira utilização, para garantir a plena potência do acumulador.

- ➔ Carregue o acumulador de acordo com as instruções da documentação suplementar.

Horários de operação

- ➔ Observe os regulamentos regionais.
- ➔ Informe-se acerca dos horários de operação junto das autoridades locais competentes.

Montagem

Montagem **A B C D E**

- Segure a carcaça do soprador de folhas na mão e pressione o botão de retenção **B 1**.
- Pressione a parte superior do tubo de sopro **A a** na carcaça do soprador de folhas **B 2**.

O soprador de folhas dispõe de um bocal curto **A b** e de um comprido **A c**. Selecione o bocal de acordo com a aplicação.

- Pressione o bocal selecionado com um movimento de rotação no tubo de sopro, até encaixar **C**.
- Pendure a alça de transporte **A d** em ambos os ganchos **D**.



Nota

Por razões de segurança, transporte o aparelho somente sobre um ombro e nunca pelo pescoço.

Utilize o ancinho opcional **A e**, para, p. ex., soltar folhas molhadas do solo.

- Para montar o ancinho, desloque-o lateralmente no suporte do bocal comprido **E**.

Instalar o acumulador **F**

⚠ AVISO !



Manuseamento incorreto do acumulador e do carregador

- Perigo de ferimentos e danos materiais
- Leia e observe o manual de instruções do acumulador e do carregador.

O encaixe de 2 níveis permite ajustar o modo de trabalho ou o modo de transporte do acumulador.

Nível 1 **1**

- ✓ O acumulador está em modo de transporte.
 - Os contactos elétricos estão desconectados, evitando uma autodescarga indesejável do acumulador durante o armazenamento.

Nível 2 **2**

- ✓ O acumulador está em modo de trabalho.
 - Os contactos elétricos estão conectados e o aparelho está operacional.

Operação

Ligar o aparelho **G**

- A intensidade da velocidade de sopro pode ser ajustada na roda de ajuste progressivo.
- Ajuste a velocidade de sopro pretendida na roda de ajuste (1 - 5) **1**.
- Pressione o interruptor ligar/desligar **2**.
- ✓ O aparelho está em funcionamento.

Modo Turbo

O soprador de folhas possui um modo Turbo adicional que proporciona velocidades de sopro particularmente fortes.

- Pressione a tecla Turbo para ligar/desligar a função **3**.

Trabalhar com o aparelho

- Segure o aparelho com uma mão na pega de maneira a que o polegar circunde a pega.
- Direcione o tubo de sopro para o solo.
- Avance lenta e controladamente.



Nota

Para material leve utilizar um número de rotações reduzido e, para material pesado utilizar um número de rotações mais elevado. A velocidade de sopro pode ser ajustada e a função Turbo pode ser ligada/desligada com o aparelho em funcionamento.

Desligar o aparelho

- Para desligar o aparelho, solte o interruptor liga/desliga **1 [12]**.

Retirar o acumulador **H**

- Pressione o desbloqueio do acumulador **1**.
- Retire o acumulador **2**.

Manutenção

⚠ AVISO !



Perigo de ferimentos ou danos materiais devido a peças em movimento.

- Antes de executar qualquer trabalho no aparelho, retire o acumulador.
- Para trabalhos de reparação e manutenção bem como substituição de elementos de segurança, recorra exclusivamente a um técnico qualificado ou uma oficina especializada.

Limpeza

Atenção !

Não lave o aparelho com água.

- Mantenha as aberturas de ventilação limpas e isentas de pó.
- Limpe a carcaça apenas com um pano húmido.

Armazenamento

- Depois de cada época, proceda a uma limpeza profunda do seu aparelho.
- Guarde sempre o aparelho em local seco e seguro, fora do alcance das crianças. Guarde o acumulador e o soprador de folhas separados entre si.

- Guarde o acumulador em local fresco e seco. Temperatura de armazenamento recomendada aprox. 0 - 23 °C.
- Mantenha o soprador de folhas e especialmente os seus componentes de plástico, afastados de fluídos para travões, gasolina, produtos contendo petróleo, óleos penetrantes, etc. Estes contêm substâncias químicas que podem danificar ou destruir os componentes de plástico do soprador de folhas.
- Os fertilizantes e outros produtos químicos utilizados na jardinagem contêm substâncias que podem ser altamente corrosivas para as peças metálicas do soprador de folhas. Por isso, nunca guarde o seu soprador de folhas perto destes produtos.

Eliminação de anomalias

AVISO !



Perigo de ferimentos ou danos materiais

- Em caso de dúvida, recorra sempre a uma oficina especializada.
- Antes de proceder a qualquer verificação ou trabalhos no aparelho, desligue o motor e retire o acumulador.

Problema	Causa possível	Solução
O aparelho desliga.	O acumulador está excessivamente quente.	Deixe o acumulador arrefecer.
	O acumulador está descarregado.	Carregue o acumulador.
	A temperatura do aparelho (eletrónica) é demasiado alta.	Deixe o aparelho arrefecer e, se necessário, limpe as aberturas de ventilação e a entrada de ar.
	Disparo por sobrecorrente	Se o problema persistir, recorra a uma oficina especializada.
Não é possível ligar o aparelho.	O acumulador está descarregado.	Carregue o acumulador.
	Disparo por sobretensão	Se o problema persistir, recorra a uma oficina especializada.
	Disparo por sobrecorrente	Se o problema persistir, recorra a uma oficina especializada.
	Temperatura do acumulador demasiado alta ou demasiado baixa.	Deixe o acumulador arrefecer ou aquecer.
	O acumulador está avariado.	Substitua o acumulador.

Garantia

Em cada país são válidas as respetivas condições de garantia publicadas pela nossa empresa ou pelo importador. As avarias no seu aparelho serão por nós reparadas sem encargos, no âmbito da garantia, desde que causadas por um defeito de material ou de fabrico. Em caso de garantia, dirija-se ao seu revendedor ou à sucursal mais próxima.

Declaração CE de Conformidade



Na declaração de conformidade CE fornecida em separado, a qual é parte integrante deste manual de instruções, irá encontrar mais informações sobre o aparelho.

Eliminação ecológica

Ferramentas elétricas, acessórios e embalagens devem ser reaproveitados de modo ecológico.



Acumuladores/Baterias:

Não coloque acumuladores/baterias no lixo doméstico, fogo ou água. Os acumuladores/baterias devem ser recolhidos, reciclados ou eliminados de forma ecologicamente correta.

Ferramentas elétricas (sem acumuladores/baterias):

Não coloque a ferramenta elétrica no lixo doméstico! Entregue-a num centro de recolha e eliminação de resíduos apropriado.

Περιεχόμενα	
Σημασία των συμβόλων	85
Για την ασφάλειά σας.....	85
Υποδείξεις ασφαλείας.....	86
Προβλεπόμενη χρήση	88
Πινάκίδα τύπου.....	88
Στοιχεία χειρισμού.....	88
Θέση σε λειτουργία.....	88
Συναρμολόγηση.....	89
Λειτουργία.....	89
Συντήρηση.....	89
Αποθήκευση	90
Αντιμετώπιση βλαβών	90
Εγγύηση	91
Δήλωση συμμόρφωσης ΕΚ.....	91
Οικολογική απόρριψη.....	91

Σημασία των συμβόλων	
	ΠΡΟΕΙΔΟΠΟΙΗΣΗ! Διαβάστε τις οδηγίες χρήσης πριν από τη θέση σε λειτουργία!
	Προσοχή! Κρατάτε πάντα τρίτα πρόσωπα μακριά από την επικίνδυνη περιοχή.
	Πριν από όλες τις εργασίες στη συσκευή, αφαιρείτε τον συσσωρευτή!
	Φοράτε προστασία για τα μάτια!
	Φοράτε προστασία για την ακοή!
	Μην εκθέτετε τη συσκευή στη βροχή!

Για την ασφάλειά σας



ΠΡΟΕΙΔΟΠΟΙΗΣΗ!

Πριν από την πρώτη χρήση της συσκευής σας, διαβάστε τις παρούσες οδηγίες χρήσης και ενεργείτε βάσει αυτών.

Φυλάξτε τις παρούσες οδηγίες χρήσης για μετέπειτα χρήση ή για τον επόμενο κάτοχο.

- Πριν από την πρώτη θέση σε λειτουργία, διαβάστε οπωσδήποτε τις υποδείξεις ασφαλείας! Σε περίπτωση μη τήρησης των οδηγιών χρήσης και των υποδείξεων ασφαλείας, ενδέχεται να προκύψουν βλάβες στη συσκευή και κίνδυνοι για τον χειριστή και άλλα άτομα.
- Όλα τα άτομα που ασχολούνται με τη θέση σε λειτουργία, τον χειρισμό και τη συντήρηση της συσκευής πρέπει να είναι αναλόγως καταρτισμένα.

Απαγόρευση αυθαίρετων τροποποιήσεων και μετασκευών

Απαγορεύονται τροποποιήσεις στη συσκευή, καθώς και η κατασκευή εξ' αυτών πρόσθετων συσκευών. Τέτοιες αλλαγές μπορεί να προκαλέσουν σωματικές βλάβες και δυσλειτουργίες.

- Επισκευές στη συσκευή επιτρέπονται μόνο από εξουσιοδοτημένα και εκπαιδευμένα άτομα. Για τις επισκευές αυτές πρέπει να χρησιμοποιούνται πάντα τα γνήσια ανταλλακτικά. Έτσι διατηρείται η ασφάλεια της συσκευής.

Πληροφορικά σύμβολα των παρούσων οδηγιών

Σκοπός των σημάτων και συμβόλων στις παρούσες οδηγίες είναι να σας βοηθήσουν στη γρήγορη και ασφαλή χρήση των οδηγιών και της συσκευής.



Υπόδειξη

Πληροφορίες σχετικά με την αποτελεσματικότερη και πρακτικότερη χρήση της συσκευής.

→ Βήμα ενέργειας

Σας παρακινεί να ενεργήσετε.

✓ Αποτέλεσμα ενέργειας

Εδώ θα βρείτε το αποτέλεσμα μίας σειράς βημάτων ενεργειών.

[1]Αριθμός θέσης

Οι αριθμοί θέσεων επισημαίνονται στο κείμενο με αγκύλες [].

▲ Απεικονιστική σήμανση

Οι εικόνες είναι αριθμημένες με γράμματα και επισημαίνονται μέσα στο κείμενο.

① Αριθμός βήματος ενέργειας

Η καθορισμένη σειρά βημάτων ενεργειών είναι αριθμημένη και επισημαίνεται μέσα στο κείμενο.

Υποδείξεις ασφαλείας

Επίπεδα ασφαλείας των προειδοποιητικών υποδείξεων

Στις παρούσες οδηγίες χρήσης χρησιμοποιούνται τα κάτωθι επίπεδα κινδύνου, προς επισήμανση ενδεχόμενων επικίνδυνων καταστάσεων:

ΚΙΝΔΥΝΟΣ !



Υπάρχει άμεση επικίνδυνη κατάσταση, η οποία, σε περίπτωση που δεν τηρηθούν τα μέτρα, οδηγεί σε σοβαρούς τραυματισμούς, ακόμη και σε θάνατο.

ΠΡΟΕΙΔΟΠΟΙΗΣΗ!



Μπορεί να παρουσιαστεί επικίνδυνη κατάσταση, η οποία, σε περίπτωση που δεν τηρηθούν τα μέτρα, οδηγεί σε σοβαρούς τραυματισμούς, ακόμη και σε θάνατο.

ΠΡΟΣΟΧΗ!



Μπορεί να εμφανιστεί επικίνδυνη κατάσταση, η οποία, σε περίπτωση που δεν τηρηθούν τα μέτρα, οδηγεί σε ελαφρούς ή μηδαμινούς τραυματισμούς.

Προσοχή !

Μπορεί να παρουσιαστεί πιθανή βλαβερή κατάσταση, η οποία οδηγεί, εάν δεν αποφευχθεί, σε υλικές ζημιές.

Δομή των υποδείξεων ασφαλείας

ΚΙΝΔΥΝΟΣ !



Είδος και πηγή κινδύνου!

- ➔ Συνέπειες σε περίπτωση μη τήρησης
- Μέτρο προς αποφυγή κινδύνων

Προσωπική προστασία και προστασία τρίτων

- Για λόγους ασφαλείας, απαγορεύεται η χρήση του φυσητήρα φύλλων από παιδιά ή άτομα, τα οποία δεν έχουν γνώση των οδηγιών χρήσης. Τοπικές διατάξεις μπορούν να ορίσουν το ελάχιστο όριο ηλικίας του χρήστη.

- Μη θέτετε σε λειτουργία το φυσητήρα φύλλων, εάν κοντά σας υπάρχουν τρίτοι (κυρίως παιδιά) ή ζώα. Φροντίζετε, επίσης, ώστε τα παιδιά να μην παίξουν με το φυσητήρα φύλλων.
- Διακόψτε τη χρήση της μηχανής, εάν παρατηρήσετε κοντά σας τρίτους (κυρίως παιδιά) ή κατοικίδια ζώα. Κρατάτε τρίτα πρόσωπα μακριά από την επικίνδυνη περιοχή.
- Η παρούσα συσκευή δεν επιτρέπεται να χρησιμοποιείται από παιδιά και άτομα με περιορισμένες σωματικές, αισθητηριακές ή πνευματικές ικανότητες ή που δε διαθέτουν επαρκή εμπειρία και γνώση. Επίσης, δεν επιτρέπεται να χρησιμοποιούν τη συσκευή άτομα, τα οποία δεν είναι εξοικειωμένα με τις παρούσες οδηγίες χρήσης. Τοπικές διατάξεις μπορούν να ορίσουν ένα όριο ηλικίας για το χρήστη.
- Απαγορεύεται ο καθαρισμός και η συντήρηση από παιδιά.
- Κατά τη διάρκεια των εργασιών με το / στο φυσητήρα φύλλων, φοράτε πάντα σταθερά υποδήματα και μακριά παντελόνια, καθώς και λοιπό κατάλληλο ατομικό προστατευτικό εξοπλισμό (προστατευτικά γυαλιά, ωσασπίδες, γάντια εργασίας, κτλ.). Η χρήση ατομικού προστατευτικού εξοπλισμού μειώνει τον κίνδυνο τραυματισμών.
- Άτομα που χειρίζονται τη συσκευή δεν επιτρέπεται να βρίσκονται υπό την επήρεια ουσιών (π.χ. αλκοόλ, ναρκωτικών ή φαρμάκων).
- Ο χειριστής/χρήστης είναι υπεύθυνος για ατυχήματα ή ζημιές σε άλλα άτομα ή στην ιδιοκτησία τους.

Πριν από τη χρήση

- Πριν την έναρξη της εργασίας, εξοικειωθείτε με το φυσητήρα φύλλων και τις λειτουργίες του, καθώς και με τα στοιχεία χειρισμού του.
- Μη χρησιμοποιείτε φυσητήρες φύλλων, των οποίων ο διακόπτης είναι ελαττωματικός και δεν ενεργοποιείται, ούτε απενεργοποιείται. Οι μηχανές αυτές θα πρέπει να επισκευάζονται από εξειδικευμένο προσωπικό ή συνεργείο.
- Διαβάστε και τηρείτε τις οδηγίες χρήσης του συσσωρευτή και του φορτιστή του.
- Πριν από κάθε χρήση ελέγχετε τη συσκευή για πιθανές φθορές και αναθέτετε την επισκευή πριν από τη χρήση σε εξειδικευμένο συνεργείο.

Υποδείξεις ασφαλείας

Κατά τη διάρκεια χρήσης

- **Αφαιρέστε τον συσσωρευτή από τη συσκευή:**
 - όποτε απομακρύνετε από τη συσκευή.
 - προτού απομακρύνετε εμφράξεις.
 - πριν από ελέγχους, καθαρισμό ή εργασίες στη συσκευή.
 - μετά από επαφή ενός ξένου σωματιδίου, για τον έλεγχο βλαβών στη συσκευή.
 - για άμεσο έλεγχο, όταν η συσκευή αρχίζει να δονείται υπερβολικά.
- **Κατά τη διακοπή των εργασιών, μην αφήνετε ποτέ ανεπιτήρητο το φυσητήρα φύλλων. Φυλάξτε τον σε ασφαλές μέρος.**
- **Φοράτε κατάλληλη προστασία για τα μάτια και την ακοή!**
- **Αποφεύγετε αφύσικες στάσεις του σώματος. Φροντίστε για μία σωστή στάση, διατηρώντας συνεχώς την ισορροπία.** Να είστε ιδιαίτερα προσεκτικοί, όταν κινήσετε σε μία πλαγιά. Μην τρέχετε ποτέ, να κινήσετε ήρεμα προς τα εμπρός. Έτσι, μπορείτε να ελέγχετε καλύτερα τη συσκευή σε αναπάντεχες καταστάσεις.
- **Να είστε ιδιαίτερα προσεκτικοί όταν κινήσετε προς τα πίσω. Υπάρχει κίνδυνος να σκοντάψετε!**
- **Απενεργοποιείτε το μοτέρ κατά τη μεταφορά από/προς τα μεμονωμένα σημεία εργασίας.**
- **Μην απομακρύνετε και μη χειρίζεστε ποτέ λάθος τις εγκατεστημένες στη συσκευή συνδετικές διατάξεις (π.χ. μέσω σύνδεσης του διακόπτη πλήκτρου στη λαβή).**
- **Μην στρέφετε ποτέ τη συσκευή προς ανθρώπους, ζώα ή παράθυρα. Η εκφύσηση να γίνεται πάντα προς μία κατεύθυνση, όπου δεν υπάρχουν άνθρωποι ή ζώα, ούτε και ευαίσθητες σταθερές επιφάνειες (π.χ. παράθυρα, τοίχοι, αυτοκίνητα).**

Μετά τη χρήση

- **Απενεργοποιείτε τη συσκευή, αφαιρείτε τον συσσωρευτή και ελέγχετε τη συσκευή για πιθανές βλάβες.**
- **Εάν πρέπει να εκτελέσετε εργασίες συντήρησης και καθαρισμού στη συσκευή, απενεργοποιήστε τη και αφαιρέστε τον συσσωρευτή.**
- **Οι σπές εξαερισμού θα πρέπει να είναι απαλλαγμένες από ακαθαρσίες.**
- **Μην καθαρίζετε το φυσητήρα φύλλων με νερό.**
- **Αποθηκεύετε τη συσκευή σε ένα ασφαλές και ξηρό μέρος, όπου τα παιδιά δεν έχουν πρόσβαση.**

- **Επισκευές στη συσκευή επιτρέπεται να πραγματοποιούνται μόνο από καταρτισμένο και εξειδικευμένο προσωπικό ή συνεργείο και όχι από εσάς τους ίδιους.**

Γενικές υποδείξεις ασφαλείας

- **Μη χρησιμοποιείτε ποτέ μία συσκευή με ελαττωματικές ή ελλειπείς προστατευτικές διατάξεις ή καλύμματα.** Προβληματικές προστατευτικές διατάξεις πρέπει να επισκευάζονται ή να αντικαθίστανται από σχετικώς καταρτισμένο και εξειδικευμένο προσωπικό ή συνεργείο.
- **Τα ανταλλακτικά πρέπει να πληρούν τις αξιώσεις που έχει ορίσει ο κατασκευαστής.** Χρησιμοποιείτε, συνεπώς, μόνο γνήσια ανταλλακτικά ή ανταλλακτικά εγκεκριμένα από τον κατασκευαστή. Κατά την αντικατάσταση, τηρείτε πάντα τις επισυναπτόμενες οδηγίες τοποθέτησης και αφαιρείτε το συσσωρευτή.
- **Επισκευές επιτρέπεται να πραγματοποιούνται μόνο από καταρτισμένο και εξειδικευμένο προσωπικό ή συνεργείο.**
- **Λόγω κινδύνων για τη σωματική ακεραιότητα του χρήστη ή τρίτων, η συσκευή δεν επιτρέπεται να χρησιμοποιείται για άλλους σκοπούς.**
- **Χρησιμοποιείτε το φυσητήρα φύλλων μόνο υπό το φως της ημέρας ή με καλό τεχνητό φωτισμό.** Διατηρείτε το χώρο εργασίας σας καθαρό και καλά φωτισμένο.
- **Χρησιμοποιείτε το φυσητήρα φύλλων μόνο υπό στεγνές καιρικές συνθήκες.** Κρατάτε τον μακριά από τη βροχή ή την υγρασία. Η εισχώρηση νερού στο φυσητήρα φύλλων αυξάνει τον κίνδυνο ηλεκτροπληξίας.
- **Μην αγγίζετε κινούμενα επικίνδυνα μέρη, προτού αφαιρέσετε το συσσωρευτή από τη συσκευή και τα κινούμενα μέρη ακινητοποιηθούν πλήρως.**
- **Ακόμη και με τήρηση όλων των υποδείξεων ασφαλείας και χρήσης υπάρχει πάντα κίνδυνος τραυματισμών και υλικών ζημιών.** Να το θυμάστε πάντα αυτό.
- **Μη χρησιμοποιείτε τη συσκευή στη βροχή ή σε περίπτωση ενδεχόμενου καταιγίδας.**
- **Αντικαθιστάτε όλες τις φθαρμένες ή κατεστραμμένες πινακίδες υποδείξεων στη συσκευή.**
- **Χρησιμοποιείτε μόνο τους εγκεκριμένους από τον κατασκευαστή συσσωρευτές και φορτιστές.** Ο χαρακτηρισμός των εγκεκριμένων συσσωρευτών/φορτιστών αναφέρεται στην εσώκλειστη δήλωση συμμόρφωσης ΕΚ.

Προβλεπόμενη χρήση

Ο φυσητήρας φύλλων είναι σχεδιασμένος αποκλειστικά για το φύσημα φύλλων και κομμένου υλικού σε ιδιωτικό χώρο.

Οποιαδήποτε άλλη χρήση θεωρείται μη συμβατή με τα προβλεπόμενα.

Για ζημιές σε περίπτωση μη προβλεπόμενης χρήσης ευθύνη φέρει ο χρήστης.

Χρήση μη σύμφωνη με τα προβλεπόμενα

Αυτός ο φυσητήρας φύλλων δεν θα πρέπει να χρησιμοποιείται σε δημόσιες εγκαταστάσεις, πάρκα, αθλητικές εγκαταστάσεις, σε δρόμους, κτλ., καθώς και στη γεωργία και τη δασοκομία.

Πινακίδα τύπου

Θέση

Η πινακίδα τύπου βρίσκεται στο περίβλημα του φυσητήρα φύλλων.



Υπόδειξη

Η επισήμανση θεωρείται ως πιστοποιητικό και απαγορεύεται να τροποποιηθεί ή να καταστεί δυσανάγνωστη.

Δομή

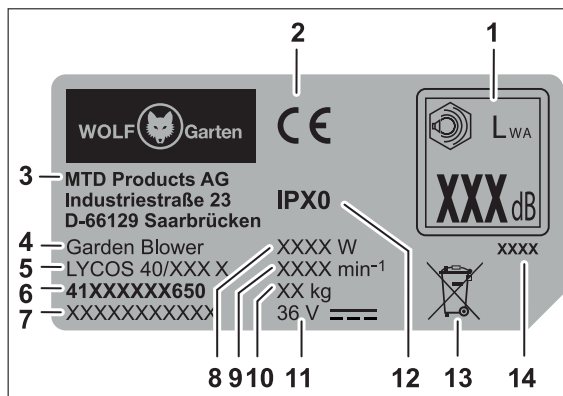

- 1 Εγγυημένη ηχητική ισχύς
- 2 Σήμανση CE
- 3 Κατασκευαστής
- 4 Ομάδα μηχανήματος
- 5 Ονομασία μοντέλου
- 6 Αριθμός μοντέλου
- 7 Αριθμός σειράς
- 8 Ισχύς
- 9 Αριθμός στροφών κινητήρα σε min⁻¹
- 10 Βάρος
- 11 Ονομαστική τάση, τύπος ρεύματος
- 12 Κατηγορία προστασίας/Βαθμός προστασίας
- 13 Υπόδειξη απόρριψης
- 14 Έτος κατασκευής

Στοιχεία χειρισμού

Στοιχεία χειρισμού II

- 1 Άγκιστρο για τη ζώνη μεταφοράς
- 2 Χειρολαβή
- 3 Τροχός ρύθμισης για την ταχύτητα εκφύσησης
- 4 Πλήκτρο Turbo
- 5 Κουμπί ασφάλισης σωλήνα φυσητήρα
- 6 Σωλήνας φυσητήρα
- 7 Κοντό εξάρτημα για σωλήνα φυσητήρα
- 8 Μακρύ εξάρτημα για σωλήνα φυσητήρα
- 9 Απασφάλιση συσσωρευτή
- 10 Θήκη συσσωρευτών
- 11 Περιβλήμα φυσητήρα φύλλων
- 12 Διακόπτης ενεργοποίησης/απενεργοποίησης
- 13 Ζώνη μεταφοράς
- 14 Τσουγκράνα ★



Υπόδειξη

Τα επισήμασμένα με ★ στοιχεία χειρισμού είναι προαιρετικά ως πρόσθετα εξαρτήματα και δεν περιλαμβάνονται στον παραδοτέο εξοπλισμό.

Θέση σε λειτουργία

Συμπληρωματικά έγγραφα τεκμηρίωσης



Θέτετε τη συσκευή σε λειτουργία μόνο αφού μελετήσετε, κατανοήσετε και λάβετε υπόψη τις συνοδευτικές οδηγίες χρήσης του φορτιστή και του συσσωρευτή.

Φόρτιση του συσσωρευτή

ΠΡΟΕΙΔΟΠΟΙΗΣΗ!



Κίνδυνος τραυματισμών ή υλικών ζημιών
 ➤ Φορτίζετε τον συσσωρευτή αποκλειστικά με τον φορτιστή που εγκρίνει ο κατασκευαστής. Ο χαρακτηρισμός των εγκεκριμένων φορτιστών αναφέρεται στην εσώκλειστη δήλωση συμμόρφωσης ΕΚ.

Προσοχή!

Ο συσσωρευτής παραδίδεται μερικώς φορτισμένος. Πριν από την πρώτη χρήση φορτίστε πλήρως τον συσσωρευτή, για να διασφαλιστεί η πλήρης απόδοσή του.

➔ Φορτίστε τον συσσωρευτή σύμφωνα με τις οδηγίες της συμπληρωματικής τεκμηρίωσης.

Ώρες λειτουργίας

➔ Τηρείτε τις τοπικές διατάξεις.
 ➔ Ενημερωθείτε για τις ώρες λειτουργίας από τις τοπικές αρμόδιες αρχές.

Συναρμολόγηση

Συναρμολόγηση **A B C D E**

- Πιάστε με το χέρι το περίβλημα του φυσητήρα φύλλων και πιέστε το κουμπί ασφάλισης **B 1**.
- Πιέστε το επάνω μέρος του σωλήνα φυσητήρα **A a** στο περίβλημα του φυσητήρα φύλλων **B 2**.

Για το σωλήνα υπάρχει ένα κοντό **A b** και ένα μακρύ **A c** εξάρτημα. Επιλέξτε ανάλογα με τη χρήση.

- Πιέστε το εξάρτημα της επιλογής σας με μία περιστροφική κίνηση επάνω στον σωλήνα φυσητήρα, μέχρι να ασφαλίσει **C**.
- Κρεμάστε τη ζώνη μεταφοράς **A d** στα δύο άγκιστρα **D**.

**Υπόδειξη**

Για λόγους ασφαλείας, κρεμάτε τη συσκευή μόνο επάνω από τον έναν ώμο, και όχι από το λαιμό.

Χρησιμοποιείτε την προαιρετική τσουγκράνα **A e**, για να διαλύσετε π.χ. υγρά φύλλα από το έδαφος.
→ Για τη συναρμολόγηση της τσουγκράνας, σπρώξτε τη στο πλαίσι επάνω στο στήριγμα του μακριού εξαρτήματος **E**.

Τοποθέτηση συσσωρευτή **F****ΠΡΟΕΙΔΟΠΟΙΗΣΗ!**

Λάθος χρήση του συσσωρευτή και του φορτιστή

- Κίνδυνος τραυματισμών και υλικών ζημιών
- Διαβάστε και τηρείτε τις οδηγίες χρήσης του συσσωρευτή και του φορτιστή.

Με τη βοήθεια της ασφάλειας 2 επιπέδων, μπορείτε να ρυθμίζετε τον τρόπο εργασίας ή μεταφοράς του συσσωρευτή.

Επίπεδο 1 1

- ✓ Ο συσσωρευτής είναι σε λειτουργία μεταφοράς.
 - Οι ηλεκτρικές επαφές είναι ανοικτές αποτρέποντας έτσι τη μη ηθελημένη αυτόματη εκφόρτιση του συσσωρευτή κατά την αποθήκευση.

Επίπεδο 2 2

- ✓ Ο συσσωρευτής είναι σε λειτουργία εργασίας.
 - Οι ηλεκτρικές επαφές είναι κλειστές και η συσκευή είναι σε λειτουργική ετοιμότητα.

Λειτουργία

Ενεργοποίηση συσκευής **C**

- Στον αβαθμιδωτο τροχό ρύθμισης μπορείτε να ρυθμίσετε την ένταση της ταχύτητας εκφύσησης.
 - Ρυθμίστε την επιθυμητή ταχύτητα εκφύσησης στον τροχό ρύθμισης (1 - 5) **1**.
 - Πιέστε τον διακόπτη ενεργοποίησης/απενεργοποίησης **2**.
- ✓ Η συσκευή είναι σε λειτουργία.

Λειτουργία Turbo

Ο φυσητήρας φύλλων διαθέτει μία πρόσθετη λειτουργία Turbo για εξαιρετικά δυνατές ταχύτητες εκφύσησης.

- Για να ενεργοποιήσετε/απενεργοποιήσετε τη λειτουργία, πιέστε το πλήκτρο Turbo **3**.

Εργασίες με το μηχάνημα

- Πιάστε τη συσκευή με το ένα χέρι από τη λαβή, ώστε ο αντίχειρας να «αγκαλιάζει» τη χειρολαβή.
- Στρέψτε τον σωλήνα φυσητήρα στο έδαφος.
- Να εργάζεστε αργά και ελεγχόμενα προς τα εμπρός.

**Υπόδειξη**

Για ελαφριά υλικά να χρησιμοποιείτε μειωμένο αριθμό στροφών και για βαριά υλικά αυξημένο. Η ρύθμιση της ταχύτητας εκφύσησης ή η ενεργοποίηση/απενεργοποίηση της λειτουργίας Turbo μπορεί να γίνει με τη συσκευή σε λειτουργία.

Απενεργοποίηση συσκευής

- Για να απενεργοποιήσετε τη συσκευή, αφήστε ελεύθερο τον διακόπτη ενεργοποίησης/απενεργοποίησης **1 [12]**.

Αφαίρεση του συσσωρευτή **H**

- Πιέστε την απασφάλιση συσσωρευτή **1**.
- Αφαιρέστε τον συσσωρευτή **2**.

Συντήρηση

ΠΡΟΕΙΔΟΠΟΙΗΣΗ!

Κίνδυνος τραυματισμών ή υλικών ζημιών από κινούμενα μέρη.

- Πριν από όλες τις εργασίες στη συσκευή, αφαιρείτε τον συσσωρευτή.
- Εργασίες επισκευής και συντήρησης, καθώς και η αντικατάσταση στοιχείων ασφαλείας, επιτρέπεται να πραγματοποιούνται μόνο από καταρτισμένο και εξειδικευμένο προσωπικό ή συνεργείο.

Καθαρισμός

Προσοχή !

Μην καθαρίζετε τη συσκευή με νερό.

- Διατηρείτε τις σπές αερισμού καθαρές και χωρίς σκόνη.
- Σκουπίζετε το περίβλημα μόνο με ένα νωπό πανί.

Αποθήκευση

- Μετά από κάθε σεζόν, κάντε έναν λεπτομερή καθαρισμό στη συσκευή σας.
- Αποθηκεύετε τη συσκευή πάντα σε ένα ξηρό και ασφαλές σημείο, μη προσβάσιμο στα παιδιά.
- Αποθηκεύετε τον συσσωρευτή και τον φυσητήρα φύλλων χωριστά.

- Αποθηκεύετε τον συσσωρευτή σε δροσερό και ξηρό μέρος. Συνιστώμενη θερμοκρασία αποθήκευσης περ. 0 - 23 °C.
- Κρατάτε το φυσητήρα φύλλων και κυρίως τα πλαστικά μέρη του μακριά από υγρά φρένων, βενζίνη, προϊόντα με πετρέλαιο, λάδια με μεγάλη διεισδυτικότητα, κτλ. Περιέχουν χημικές ουσίες, οι οποίες μπορεί να βλάψουν ή να καταστρέψουν τα πλαστικά μέρη του φυσητήρα φύλλων.
- Αραιωτικά και άλλα χημικά κήπου περιέχουν ουσίες, οι οποίες μπορεί να είναι αρκετά διαβρωτικές σε μεταλλικά μέρη του φυσητήρα φύλλων. Γι' αυτό, μην αποθηκεύετε το φυσητήρα φύλλων κοντά σε τέτοιες ουσίες.

Αντιμέτωπιση βλαβών



ΠΡΟΕΙΔΟΠΟΙΗΣΗ!



Κίνδυνος τραυματισμών ή υλικών ζημιών

- Σε περίπτωση αμφιβολιών να αναζητάτε πάντα ένα εξειδικευμένο συνεργείο.
- Πριν από κάθε έλεγχο ή εργασία στη συσκευή, απενεργοποιείτε το μοτέρ και αφαιρείτε τον συσσωρευτή.

Πρόβλημα	Πιθανή αιτία	Αντιμέτωπιση
Η συσκευή απενεργοποιείται.	Ο συσσωρευτής έχει υπερθερμανθεί.	Αφήστε τον συσσωρευτή να κρυώσει.
	Ο συσσωρευτής έχει αποφορτιστεί.	Φορτίστε τον συσσωρευτή.
	Η θερμοκρασία της συσκευής είναι υπερβολική (ηλεκτρονικό σύστημα).	Αφήστε τη συσκευή να κρυώσει και, εάν χρειάζεται, καθαρίστε τις σπές αερισμού και το στόμιο εισόδου αέρα.
Η συσκευή δεν ενεργοποιείται.	Ενεργοποίηση λόγω υπερέντασης	Εάν επαναληφθεί, αναζητήστε ένα εξειδικευμένο συνεργείο.
	Ο συσσωρευτής έχει αποφορτιστεί.	Φορτίστε τον συσσωρευτή.
	Ενεργοποίηση λόγω υπέρτασης	Εάν επαναληφθεί, αναζητήστε ένα εξειδικευμένο συνεργείο.
	Ενεργοποίηση λόγω υπερέντασης	Εάν επαναληφθεί, αναζητήστε ένα εξειδικευμένο συνεργείο.
	Υπερβολική ή πολύ χαμηλή θερμοκρασία συσσωρευτή.	Αφήστε τον συσσωρευτή να κρυώσει ή να ζεσταθεί.
	Ο συσσωρευτής παρουσιάζει βλάβη.	Αντικαταστήστε τον συσσωρευτή.

Εγγύηση

Σε κάθε χώρα ισχύουν οι όροι εγγύησης που εκδόθηκαν από την εταιρεία μας ή από τον εισαγωγέα. Αντιμετωπίζουμε δωρεάν βλάβες στη συσκευή σας, στα πλαίσια της εγγύησης, εφόσον αιτία είναι ένα σφάλμα υλικών ή ένα κατασκευαστικό σφάλμα. Σε περίπτωση εγγύησης, απευθυνθείτε στον πωλητή σας ή στο πλησιέστερο υποκατάστημα.

Δήλωση συμμόρφωσης ΕΚ



Περισσότερα στοιχεία για τη συσκευή θα βρείτε στη χωριστά επισυναπτόμενη δήλωση συμμόρφωσης ΕΚ, η οποία αποτελεί μέρος των παρουσών οδηγιών χρήσης.

Οικολογική απόρριψη

Ηλεκτρικά εργαλεία, εξαρτήματα και συσκευασίες πρέπει να απορρίπτονται με τρόπο φιλικό προς το περιβάλλον.



Συσσωρευτές/μπαταρίες:

Μην απορρίπτετε τους συσσωρευτές/ τις μπαταρίες στα οικιακά απορρίμματα, στη φωτιά ή στο νερό. Οι συσσωρευτές/οι μπαταρίες θα πρέπει να συλλέγονται, να ανακυκλώνονται ή να απορρίπτονται με οικολογικό τρόπο.

Ηλεκτρικά εργαλεία (χωρίς συσσωρευτές / μπαταρίες):

Μην απορρίπτετε τα ηλεκτρικά εργαλεία στα οικιακά απορρίμματα! Παραδώστε το σε κατάλληλο φορέα διάθεσης αποβλήτων.

Tartalomjegyzék

A szimbólumok jelentése	92
Az Ön biztonsága érdekében	92
Biztonsági tudnivalók.....	93
Rendeltetésszerű használat	95
Adattábla	95
Kezelőszervek	95
Üzembe helyezés	95
Összeszerelés	96
Üzemeltetés.....	96
Karbantartás	96
Tárolás.....	97
Üzemzavarok elhárítása.....	97
Garancia	98
EK megfelelőségi nyilatkozat.....	98
Környezetbarát ártalmatlanítás.....	98

A szimbólumok jelentése



FIGYELMEZTETÉS!

Üzembe helyezés előtt olvassa el a használati útmutatót!



Vigyázat!

Tartson távol másokat a veszélyes területtől.



A készüléken végzett minden munka előtt vegye ki az akkumulátort.



Viseljen szemvédőt!



Viseljen hallásvédőt!



Óvja a készüléket az esőtől!

Az Ön biztonsága érdekében



FIGYELMEZTETÉS!

Készülékének első használata előtt olvassa el gondosan ezt a használati útmutatót, és cselekedjen az ebben foglaltak szerint. Órizzze meg a használati útmutatót későbbi használatra vagy a következő tulajdonos számára.

- Az első üzembe helyezés előtt feltétlenül olvassa el a biztonsági tudnivalókat! A használati útmutató és a biztonsági tudnivalók be nem tartása esetén károsodhat a készülék, és a kezelőt, valamint más személyeket fenyegető veszélyek keletkezhetnek.
- A készülék üzembe helyezésével, kezelésével és karbantartásával megbízott valamennyi személynek megfelelő képzéssel kell rendelkeznie.

Önhatalmú változtatások vagy átépítések tilalma

Tilos a készüléken változtatásokat végezni vagy kiegészítő készülékeket létrehozni. Ezek a módosítások személyi sérülésekhez és hibás működéshez vezethetnek.

- A készüléken csak ezzel megbízott és képzéssel rendelkező személyek végezhetnek javításokat. Ennek során mindig eredeti pótalkatrészeket használjon. Ezzel biztosított, hogy a készülék biztonságos marad.

Az útmutatóban használt tájékoztató szimbólumok

Az ebben az útmutatóban található jelzések és szimbólumok célja, hogy segítségükkel hamar és biztonságosan használhassa az útmutatót és a készüléket.



Tudnivaló

Információk a készülék leghatékonyabb, illetve legpraktikusabb használatáról.

→ Kezelési lépés

Cselekvésre felszólító utasítás.

✓ Eredmény

Itt olvashatja el a kezelési lépések sorozatának eredményét.

[1]Tételszám

A szövegben a tételszámok szögletes zárójellel [] vannak jelölve.

A Szemléltető rajzok jelölése

A szemléltető rajzok betűkkel számozottak és a szövegben hivatkozunk rájuk.

① Kezelési lépés száma

A kezelési lépések meghatározott sorrendje számozott és a szövegben hivatkozunk rájuk.

Biztonsági tudnivalók

Figyelmeztetések veszélyfokozatai

A használati útmutatóban az alábbi veszélyfokozatokat használjuk a lehetséges vészhelyzetekre utalva:

VESZÉLY !



Közvetlenül fennálló veszélyes helyzet, amely az intézkedések be nem tartása esetén súlyos, sőt halálos sérülésekhez vezet.

FIGYELMEZTETÉS !



Esetlegesen fennálló veszélyes helyzet, amely az intézkedések be nem tartása esetén súlyos, sőt halálos sérülésekhez vezet.

VIGYÁZAT !



Esetlegesen fennálló veszélyes helyzet, amely az intézkedések be nem tartása esetén könnyű vagy kisebb sérülésekhez vezet.

Figyelem!

Esetlegesen bekövetkező káros helyzet, amely anyagi károkhoz vezet, ha nem kerül el.

A biztonsági tudnivalók felépítése

VESZÉLY !



A veszély típusa és forrása!
 ➔ A be nem tartás következményei
 ➤ Intézkedés a veszély elhárítására

Ön- és személyvédelem

- **Gyermekek vagy olyan személyek, akik nem ismerik a használati útmutatót, biztonsági okokból nem használhatják a lombfűvót.** Helyi rendeletek meghatározhatják a használó alsó korhatárát.
- **Ne működtesse a lombfűvót, ha közvetlen közelében más személyek (különösen gyermekek) vagy állatok tartózkodnak.** Ügyeljen arra, hogy gyermekek ne játszassanak a lombfűvóval.
- **Szakítsa meg a készülék használatát, ha más személyek (különösen gyermekek) vagy háziállatok vannak a közelben.** Tartson távol másokat a veszélyes területtől.

- **Ezt a készüléket nem kezelhetik gyermekek és korlátozott testi, érzékszervi vagy szellemi képességekkel, vagy tapasztalattal és ismeretekkel nem rendelkező személyek. A készüléket ezenkívül azok a személyek sem használhatják, akik nem ismerik ezt a használati útmutatót.** Helyi előírások meghatározhatják a használók alsó korhatárát.
- **A tisztítást és karbantartást nem végezhetik gyermekek.**
- **A lombfűvóval vagy a lombfűvón végzett munkák során mindig strapabíró cipőt és hosszú nadrágot, valamint további megfelelő személyi védőfelszerelést (védőszemüveget, hallásvédőt, munkavédelmi kesztyűt stb.) viseljen.** Személyi védőfelszerelés viselése csökkenti a sérülésveszélyt.
- **A készüléket kezelő személyek nem állhatnak bódító szerek (pl. alkohol, drogok vagy gyógyszerek) hatása alatt.**
- **A kezelő vagy használó felelős a más személyeknek okozott balesetekért és azok tulajdonában bekövetkező kárért.**

Használat előtt

- **A lombfűvóval végzett munka megkezdése előtt ismerkedjen meg annak funkcióival és kezelőszerveivel.**
- **Ne használja a lombfűvót, ha meghibásodott a kapcsolója és nem kapcsolható ki vagy be.** A készüléket szakképzett szakemberrel vagy szakszervizben javíttassa meg.
- **Olvassa el és tartsa be az akkumulátor és az akkumulátor töltőkészülékének kezelési útmutatóját.**
- **Minden használat előtt ellenőrizze a készüléket sérülések tekintetében, és szükség esetén javíttassa meg a készüléket egy szakszervizben.**

Használat közben

- **Vegye ki az akkumulátort a készülékből:**
 - ha leteszi és otthagyja valahol a készüléket.
 - mielőtt eltávolítja az eltömődéseket.
 - mielőtt ellenőrzi, megtisztítja a készüléket vagy munkát végez rajta.
 - ha hozzáér egy idegen testhez, hogy ellenőrizhesse a készüléket sérülések tekintetében.
 - ha a készülék túlzott mértékben rezegni kezd, hogy azonnal ellenőrizhesse.
- **A munka megszakítása esetén ne hagyja őrízetlenül a lombfűvót és tárolja biztonságos helyen.**

Biztonsági tudnivalók

- **Viseljen megfelelő szemvédőt és hallásvédőt!**
- **Kerülje a rendellenes testtartást. Gondoskodjon róla, hogy stabilan álljon, mindig őrizze meg az egyensúlyát.** Legyen különösen óvatos, ha lejtőn lépked. Ne siessen, hanem nyugodt lépésekkel haladjon előre. Így váratlan helyzetekben könnyebben úrrá lehet a készüléken.
- **Legyen különösen óvatos, ha hátrafelé megy. Botlásveszély!**
- **Kapcsolja ki a motort, amíg a különböző munkavégzési helyek között szállítja a készüléket.**
- **A készülékre szerelt kapcsolóberendezéseket tilos áthidalni vagy módosítani (pl. a kapcsoló hozzákötése a fogantyúhoz).**
- **A készüléket személyek, háziállatok vagy ablakok felé tartani tilos. Sose fújjon olyan irányba, ahol személyek vagy állatok tartózkodnak, illetve ahol érzékeny, szilárd felületek (pl. ablakok, falak, autók) vannak.**

Használat után

- **Kapcsolja ki a készüléket, vegye ki az akkumulátort és ellenőrizze a készüléket sérülések tekintetében.**
- **Ha karbantartási és tisztítási munkákat végez a készüléken, kapcsolja ki a készüléket és vegye ki az akkumulátort.**
- **Ügyeljen arra, hogy a szellőzőnyílások szennyeződéstől mentesek legyenek.**
- **A lombfűvót vízzel tisztítani tilos.**
- **A készüléket biztonságos és száraz, gyermekek számára nem hozzáférhető helyen kell tárolni.**
- **Saját maga ne végezzen javításokat a készüléken, azokat csak szakképzett szakemberrel vagy szakszervizben végeztesse el.**

Általános biztonsági tudnivalók

- **Tilos olyan készüléket használni, amelynek védőberendezései vagy burkolatai sérültek vagy hiányoznak.** Ezeket szakképzett szakemberrel vagy szakszervizzel javíttassa meg vagy szükség esetén cseréltesse ki.
- **A pótalkatrészek feleljenek meg a gyártó által meghatározott követelményeknek.** Ezért csak eredeti pótalkatrészeket vagy a gyártó által jóváhagyott pótalkatrészeket használjon. Kérjük, hogy csere esetén mindig tartsa be a mellékelt beszerelési tudnivalókat, és vegye ki az akkumulátort.
- **A javításokat kizárólag szakképzett szakemberrel vagy szakszervizben végeztesse el.**
- **A használó vagy más személyek testi épségének veszélyeztetése miatt tilos ettől eltérő célokra használni a készüléket.**
- **A lombfűvót csak nappali fénynél vagy jó mesterséges megvilágítás mellett használja.** Tartsa tisztán és világítsa meg jól a munkaterületet.
- **A lombfűvót csak száraz időjárás mellett használja.** Óvja az esőtől és a nedvességtől. Ha víz jut a lombfűvóba, nő az áramütés veszélye.
- **Ne érintsen meg veszélyes forgó alkatrészeket, amíg ki nem veszi az akkumulátort a készülékből és teljesen le nem áll minden mozgó alkatrész.**
- **Valamennyi biztonsági és kezelési tudnivaló betartása mellett is mindig megmarad a sérülések és anyagi károk kockázata.** Ennek mindig legyen tudatában.
- **Ne használja a készüléket, ha esőre vagy zivatarra lehet számítani.**
- **Cserélje ki az összes lekopott vagy sérült tájékoztató táblát a készüléken.**
- **Csak a gyártó által engedélyezett akkumulátorokat és töltőkészülékeket szabad használni. Az engedélyezett akkumulátorok/töltőkészülékek terméknevéhez lásd a mellékelt EK-megfelelőségi nyilatkozatot.**

Rendeltetésszerű használat

A lombfúvó kizárólag avar és nyesedék összefújására szolgál házi környezetben.

Minden ezen túlmenő használat nem rendeltetésszerű használatnak minősül.
A nem rendeltetésszerű használatból eredő károkért a használatot terhelő a felelősség.

Nem rendeltetésszerű használat

A lombfúvót ne használja közterületeken, parkokban, sportlétesítményekben, az utak mentén stb., valamint a mező- és erdőgazdaságban.

Adattábla

Elhelyezkedés

Az adattábla a lombfúvó házán található.



Tudnivaló

A jelölés okiratnak számít, ezért azt tilos módosítani vagy olvashatatlanná tenni.

Magyarázat

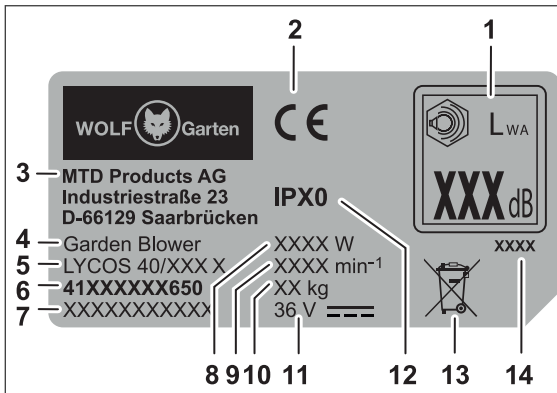

- 1 szavatolt hangteljesítmény
- 2 CE-jelölés
- 3 gyártó
- 4 készülékcsoport
- 5 modellnév
- 6 modellszám
- 7 sorozatszám
- 8 teljesítmény
- 9 motor fordulatszáma min⁻¹-ben
- 10 súly
- 11 névleges feszültség, áramtípus
- 12 védelmi osztály / védettség
- 13 hulladékkezelési tudnivaló
- 14 gyártási év

Kezelőszervek

Kezelőszervek

- 1 horgok a vállhevedernek
- 2 markolat
- 3 fújássebesség beállítókereke
- 4 turbó gomb
- 5 fúvócső reteszelőgombja
- 6 fúvócső
- 7 feltét rövid fúvócsőhöz
- 8 feltét hosszú fúvócsőhöz
- 9 akkumulátor kioldógombja
- 10 akkumulátortartó rekesz
- 11 lombfúvó háza
- 12 BE/KI kapcsoló
- 13 vállheveder
- 14 gereblye ★



Tudnivaló

A ★-gal jelölt kezelőelemek opcionális tartozékként rendelhetők, azaz nem részei a szállítási terjedelembnek.

Üzembe helyezés

Kiegészítő dokumentációk



Csak akkor helyezze üzembe a készüléket, ha rendelkezésre állnak a töltőkészülékhez és az akkumulátorhoz mellékelt használati útmutatók, és ha megértette és figyelembe vette ezeket.

Akkumulátor töltése

FIGYELMEZTETÉS!



Sérülések vagy anyagi károk veszélye
➤ Az akkumulátort kizárólag a gyártó által engedélyezett töltőkészülékkel szabad tölteni. Az engedélyezett töltőkészülékek terméknevéhez lásd a mellékelt EK-megfelelőségi nyilatkozatot.

Figyelem!

Kiszállításkor csak részben van feltöltve az akkumulátor. Az első használat előtt tölts fel teljesen az akkumulátort, így szavatolva az akkumulátor teljes kapacitását.

➔ Az akkumulátort a kiegészítő dokumentáció utasításai szerint tölts fel.

Munkavégzési idők

- ➔ Kérjük, tartsa be a területileg érvényes előírásokat.
- ➔ Az engedélyezett munkavégzési időkről érdeklődjön a helyi hatóságoknál.

Összeszerelés

Összeszerelés A B C D E

- Vegye kézbe a lombfúvó házát és nyomja meg a reteszelőgombot **B 1**.
- Tolja fel a fúvócső felső részét **A a** a lombfúvó házára **B 2**.

A fúvócsőhöz egy rövid **A b** és egy hosszú **A c** feltét tartozik. Válassza ki azt, amely a legjobban megfelel a kívánt felhasználásnak.

- Tolja fel csavaró mozdulattal a kiválasztott feltétet a fúvócsőre **C**, amíg nem reteszel.
- Akassza be a vállhevedert **A d** a két horogba **D**.



Tudnivaló

A készüléket biztonsági okokból mindig az egyik vállára, és nem a nyakába akasztva vigye.

Használja az opcionális gereblyét **A e**, például a talajon lévő nedves avar fellazítására.

- A gereblye felszereléséhez tolja fel azt oldalról a hosszú feltételre **E**.

Akkumulátor behelyezése F

FIGYELMEZTETÉS !



Az akkumulátor és a töltőkészülék helytelen használata

- ☞ Sérülések és anyagi károk veszélye
- Olvassa el és tartsa be az akkumulátor és a töltőkészülék használati útmutatóját.

A kétfokozatú reteszelés segítségével beállíthatja az akkumulátor munka-, illetve szállítási üzemmódját.

1. fokozat 1

- ✓ Az akkumulátor szállítási üzemmódban van.
 - Az elektromos érintkezők le vannak választva, ami megakadályozza az akkumulátor tárolás közbeni akaratlan önkisülését.

2. fokozat 2

- ✓ Az akkumulátor munkaüzemmódban van.
 - Az elektromos érintkezők össze vannak kötve, a készülék üzemkés.

Üzemeltetés

Készülék bekapcsolása G

A fújássebesség a fokozatmentes beállítókerék segítségével állítható be.

- Állítsa be a kívánt fújássebességet a beállítókerék segítségével (1 – 5) **1**.
- Nyomja meg a BE/KI kapcsolót **2**.
- ✓ Ezzel üzembe helyezte a készüléket.

Turbó üzemmód

A lombfúvó egy kiegészítő turbó üzemmóddal is rendelkezik, amellyel rendkívül nagy fújássebesség érhető el.

- A funkció be-/kikapcsolásához nyomja meg a Turbó gombot **3**.

Munkavégzés a készülékkel

- Markolja meg az egyik kezével a készülék markolatát úgy, hogy hüvelykujjával körbefogja a markolatot.
- Irányítsa a talaj felé a fúvócsövet.
- Haladjon előre lassan és megfontoltan.



Tudnivaló

Könnyű anyagokhoz alacsony fordulatszámot, nehéz anyagokhoz magasabb fordulatszámot használjon. A fújássebesség beállítását, illetve a turbó funkció be-/kikapcsolását járó készülék mellett is elvégezheti.

Készülék kikapcsolása

- A készülék kikapcsolásához engedje fel a BE/KI kapcsolót **1** [12].

Akkumulátor kivétele 1

- Nyomja meg az akkumulátor kioldógombját **1**.
- Vegye ki az akkumulátort **2**.

Karbantartás

FIGYELMEZTETÉS !



Sérülések vagy anyagi károk veszélye forgó alkatrészek miatt

- A készüléken végzett minden munka előtt vegye ki az akkumulátort.
- A javítási és karbantartási munkákat, valamint a biztonsági elemek cseréjét csak képzett szakemberekkel vagy szakszervizzel végeztesse el.

Tisztítás**Figyelem!**

A készüléket vízzel tisztítani tilos.

- Tartsa tisztán és pormentesen a szellőzőnyílásokat.
- A ház letörléséhez kizárólag nedves rongyot használjon.

Tárolás

- Minden idény után alaposan tisztítsa meg a készüléket.
- A készüléket mindig száraz és biztonságos, gyermekek számára nem hozzáférhető helyen tárolja. Az akkumulátort és a lombfúvót egymástól külön tárolja.

- Az akkumulátort hűvös és száraz helyen tárolja. Ajánlott tárolási hőmérséklet: 0 – 23 °C.
- Óvja a lombfúvót és különösen annak műanyag alkatrészeit a fékfolyadékotól, benzintől, kőolaj tartalmú termékektől, vízkiszorító olajoktól. Ezek olyan vegyi anyagokat tartalmaznak, amelyek károsíthatják, megtámadhatják vagy tönkre tehetik a lombfúvó műanyag alkatrészeit.
- A műtrágyák és más kerti vegyszerek olyan anyagokat tartalmaznak, amelyek erősen korrodálhatják a lombfúvó fém alkatrészeit. A lombfúvót ezért ne tárolja ilyen anyagok közelében.

Üzemzavarok elhárítása**⚠ FIGYELMEZTETÉS !**

Sérülések vagy anyagi károk veszélye

- Készségek esetén keressen fel egy szakszervizt.
- Minden ellenőrzés és a készüléken végzett munkák előtt állítsa le a motort és vegye ki az akkumulátort.

Probléma	Lehetséges ok	Elhárítás
Lekapcsol a készülék.	Túl forró az akkumulátor.	Várja meg, amíg lehűl az akkumulátor.
	Lemerült az akkumulátor.	Töltse fel az akkumulátort.
	Túl magas a készülék (elektronika) hőmérséklete.	Várja meg, amíg lehűl a készülék, és szükség esetén tisztítsa meg a szellőzőnyílásokat és a légbeömlőt.
Nem lehet bekapcsolni a készüléket.	Kioldott a túláramvédelem	Ha újra előfordul, keressen fel egy szakszervizt.
	Lemerült az akkumulátor.	Töltse fel az akkumulátort.
	Kioldott a túlfeszültség-védelem.	Ha újra előfordul, keressen fel egy szakszervizt.
	Kioldott a túláramvédelem	Ha újra előfordul, keressen fel egy szakszervizt.
	Túl magas vagy túl alacsony az akkumulátor hőmérséklete.	Várja meg, amíg lehűl, illetve felmelegszik az akkumulátor.
	Meghibásodott az akkumulátor.	Cserélje ki az akkumulátort.

Garancia

Minden országban a társaságunk vagy az importőr által kiadott garanciális feltételek érvényesek. A garancia keretében térítésmentesen elvégezzük készülékén az üzemzavarok elhárítását, ha az üzemzavar oka anyag- vagy gyártási hiba. Garanciális esetben, kérjük, forduljon a kereskedőjéhez vagy a legközelebbi telephelyhez.

EK megfelelési nyilatkozat



A készülék további adatai a külön mellékelt EK megfelelési nyilatkozaton található, amely ezen használati útmutató része.

Környezetbarát ártalmatlanítás

Az elektromos kéziszerszámokat, tartozékokat és csomagolásokat el kell juttatni egy környezetbarát újrahasznosítási gyűjtőhelyre.



Akkumulátorok/elemek:

Az akkumulátorokat/elemeket ne dobja a háztartási hulladék közé, tűzbe vagy vízbe. Az akkumulátorokat/elemeket össze kell gyűjteni, és újra kell hasznosítani vagy környezetbarát módon kell ártalmatlanítani.

Elektromos kéziszerszámok (akkumulátorok/ elemek nélkül):

Ne dobja az elektromos kéziszerszámot a háztartási hulladék közé! Adja le egy megfelelő hulladékgyűjtő helyen.

Spis treści

Znaczenie symboli.....	99
Dla własnego bezpieczeństwa	99
Zasady bezpieczeństwa	100
Użytkowanie zgodne z przeznaczeniem	102
Tabliczka znamionowa.....	102
Elementy obsługowe	102
Uruchomienie	102
Montaż.....	103
Eksplotacja	103
Konserwacja	103
Przechowywanie.....	104
Usuwanie usterek.....	104
Gwarancja	105
Deklaracja zgodności WE.....	105
Utylizacja bezpieczna dla środowiska	105

Znaczenie symboli

**OSTRZEŻENIE!**

Przed uruchomieniem przeczytać instrukcję obsługi!

**Ostrożnie!**

Zadbać o to, aby w strefie zagrożenia nie przebywały osoby trzecie.



Przed rozpoczęciem wszelkich prac przy urządzeniu wyjąć akumulator!



Nosić okulary ochronne!



Nosić naszniki ochronne!



Chronić urządzenie przed deszczem!

Dla własnego bezpieczeństwa

**OSTRZEŻENIE!**

Przed pierwszym uruchomieniem urządzenia uważnie przeczytać niniejszą instrukcję obsługi i stosować się do niej. Zachować niniejszą instrukcję obsługi do późniejszego użytku lub w celu przekazania jej następnemu posiadaczowi urządzenia.

- Przed pierwszym uruchomieniem konieczne zapoznać się z zasadami bezpieczeństwa! Nieprzestrzeganie instrukcji obsługi i zasad bezpieczeństwa może prowadzić do uszkodzenia urządzenia oraz stwarzać ryzyko dla użytkownika oraz innych osób.
- Wszystkie osoby odpowiedzialne za uruchomienie, obsługę i konserwację urządzenia muszą mieć odpowiednie kwalifikacje.

Zakaz samowolnych zmian i modyfikacji

Zabrania się wprowadzania zmian konstrukcyjnych urządzenia oraz podłączania go do innych urządzeń. Tego typu zmiany mogą prowadzić do obrażeń ciała lub nieprawidłowej pracy urządzenia.

- Prace związane z naprawą urządzenia mogą być wykonywane tylko przez upoważnione i przeszkolone osoby. Stosować zawsze oryginalne części zamienne. Tylko w ten sposób można zapewnić bezpieczną obsługę urządzenia.

Symbole informacyjne w niniejszej instrukcji

Celem oznaczeń i symboli w niniejszej instrukcji jest umożliwienie szybkiego korzystania z instrukcji obsługi oraz bezpiecznej obsługi urządzenia.

**Wskazówka**

Informacje dotyczące najwydajniejszej i najlepszej obsługi urządzenia.

→ Czynność

Opis czynności do wykonania przez użytkownika.

✓ Wynik czynności

Tutaj można znaleźć wynik sekwencji czynności.

[1] Numer pozycji

Numery pozycji ujęto w tekście w nawiasy kwadratowe [].

A Oznaczenie ilustracji

Ilustracje oznaczono w tekście literami alfabetu.

1 Numer czynności

Kolejność wykonywanych czynności została określona w tekście za pomocą kolejnych cyfr.

Zasady bezpieczeństwa

Stopnie zagrożenia we wskazówkach ostrzegawczych

W niniejszej instrukcji obsługi stosuje się poniższe oznaczenia stopnia zagrożenia w celu wskazania potencjalnych sytuacji niebezpiecznych:

NIEBEZPIECZEŃSTWO!



Grożąca bezpośrednio niebezpieczna sytuacja, która może doprowadzić do poważnych obrażeń lub nawet śmierci, o ile nie zostaną podjęte odpowiednie środki.

OSTRZEŻENIE!



Niebezpieczna sytuacja, która może wystąpić i doprowadzić do poważnych obrażeń lub nawet śmierci, o ile nie zostaną podjęte odpowiednie środki.

OSTROŻNIE!



Niebezpieczna sytuacja, która może wystąpić i doprowadzić do lekkich lub średnio ciężkich obrażeń, o ile nie zostaną podjęte odpowiednie środki.

Uwaga!

Sytuacja, która może potencjalnie doprowadzić do szkód materialnych, o ile nie zostaną podjęte odpowiednie środki.

Struktura zasad bezpieczeństwa

NIEBEZPIECZEŃSTWO!



Rodzaj i źródło niebezpieczeństwa!
 ➤ Skutek nieprzebrzegania instrukcji
 ➤ Środki zapobiegawcze

Ochrona użytkownika i innych osób

- Ze względów bezpieczeństwa dmuchawy do liści nie mogą używać dzieci lub osoby, które nie znają instrukcji użytkownika. Lokalne przepisy mogą określać minimalny wiek użytkownika.
- Nie używać dmuchawy do liści, jeżeli w bezpośrednim pobliżu znajdują się ludzie (zwłaszcza dzieci) lub zwierzęta. Zadbaj o to, aby dzieci nie bawiły się dmuchawą do liści.
- Przerwać używanie urządzenia, jeżeli w pobliżu pojawią się inne osoby (zwłaszcza dzieci) lub zwierzęta domowe. Zadbaj o to, aby w strefie zagrożenia nie przebywały osoby trzecie.

- Urządzenie nie może być obsługiwane przez dzieci i osoby o ograniczonych zdolnościach fizycznych, umysłowych lub sensorycznych lub osoby nieposiadające odpowiedniego doświadczenia i wiedzy. Zabronione jest również użytkowanie urządzenia przez osoby, które nie zapoznały się z niniejszą instrukcją obsługi. Lokalne przepisy mogą określać ograniczenia wieku użytkowników.
- Czyszczenie i konserwacja nie mogą być wykonywane przez dzieci.
- Podczas prac z dmuchawą do liści lub przy dmuchawie do liści nosić zawsze solidne obuwie i długie spodnie oraz korzystać ze środków ochrony indywidualnej (okulary ochronne, nauszniki ochronne, rękawice robocze itp.). Używanie środków ochrony indywidualnej zmniejsza ryzyko obrażeń.
- Osoby obsługujące urządzenie nie mogą znajdować się pod wpływem środków odurzających (np. alkoholu, narkotyków lub leków).
- Operator lub użytkownik jest odpowiedzialny za wypadki lub obrażenia ciała innych osób lub uszkodzenie ich mienia.

Przed użyciem urządzenia

- Przed rozpoczęciem pracy zapoznać się z dmuchawą do liści, jej funkcjami oraz elementami obsługowymi.
- Nie używać dmuchawy do liści, jeżeli uszkodzony jest włącznik i nie jest możliwe włączenie i wyłączenie dmuchawy do liści. Naprawę włącznika zlecić wykwalifikowanemu specjalście lub w specjalistycznym punkcie serwisowym.
- Przeczytać instrukcję obsługi akumulatora i ładowarki do akumulatora oraz stosować się do jej treści.
- Przed każdym użyciem sprawdzić urządzenie pod kątem uszkodzeń i zlecić naprawę urządzenia w specjalistycznym punkcie serwisowym.

Podczas pracy urządzenia

- Wyjąć akumulator z urządzenia:
 - przed oddaleniem się od urządzenia;
 - przed usunięciem blokad;
 - przed kontrolą, czyszczeniem lub pracą przy urządzeniu;
 - po kontakcie z ciałem obcym, aby sprawdzić urządzenie pod kątem uszkodzeń;
 - w celu natychmiastowego sprawdzenia, gdy urządzenie zaczyna zbyt mocno drgać.
- W przypadku przerwy w pracy nie pozostawiać dmuchawy do liści bez nadzoru i przechowywać ją w bezpiecznym miejscu.

Zasady bezpieczeństwa

- **Nosić odpowiednie okulary ochronne i nauszniki ochronne!**
- **Unikać nienaturalnej pozycji ciała. Zadbać o stabilną postawę, umożliwiającą utrzymanie równowagi przez cały czas.** Zachować szczególną ostrożność podczas poruszania się na zbieżcu. Nigdy nie biec, zawsze iść spokojnym krokiem do przodu. Umożliwia to lepszą kontrolę nad urządzeniem w nagłych sytuacjach.
- **Zachować szczególną ostrożność podczas cofania się. Ryzyko potknięcia!**
- **Przed przeniesieniem urządzenia z jednego miejsca pracy na drugie wyłączyć silnik.**
- **Nie mostkować i nie manipulować przy zainstalowanych w urządzeniu elementach przełączeniowych (np. mocując przełącznik do uchwytu).**
- **Nigdy nie kierować urządzenia na ludzi, zwierzęta lub okna. Dmuchać zawsze w kierunku, w którym nie ma ani osób, ani zwierząt bądź wrażliwych sztywnych powierzchni (np. okien, ścian, samochodów).**

Po użyciu urządzenia

- **Wyłączyć urządzenie, wyjąć akumulator i sprawdzić urządzenie pod kątem uszkodzenia.**
- **W przypadku wykonywania przy urządzeniu prac związanych z konserwacją i czyszczeniem wyłączyć urządzenie i wyjąć akumulator.**
- **Zadbać o to, aby otwory wentylacyjne były wolne od zabrudzeń.**
- **Nie czyścić dmuchawy do liści wodą.**
- **Przechowywać urządzenie w bezpiecznym, suchym miejscu i poza zasięgiem dzieci.**
- **Nie wykonywać samodzielnie napraw urządzenia, lecz zlecić je tylko wykwalifikowanemu specjalistcie lub w specjalistycznym punkcie serwisowym.**

Ogólne zasady bezpieczeństwa

- **Nie używać urządzenia z uszkodzonymi lub brakującymi zabezpieczeniami lub osłonami.** Naprawę lub ewentualną wymianę tych elementów zlecić wykwalifikowanemu specjalistcie lub w specjalistycznym punkcie serwisowym.
- **Części zamienne muszą spełniać wymagania określone przez producenta.** Stosować tylko oryginalne części zamienne lub części zamienne dopuszczone przez producenta. W przypadku wymiany zawsze przestrzegać dołączonych instrukcji montażu i wyjąć akumulator.
- **Wykonanie napraw zlecać tylko wykwalifikowanemu specjalistcie lub w specjalistycznym punkcie serwisowym.**
- **Z uwagi na niebezpieczeństwo obrażeń ciała użytkownika lub innych osób urządzenie nie może być używane do celów niezgodnych z jego przeznaczeniem.**
- **Używać dmuchawy do liści tylko przy świetle dziennym lub dobrym oświetleniu sztucznym.** Zadbać o czystość i dobre oświetlenie strefy roboczej.
- **Używać dmuchawy do liści tylko w suchym otoczeniu.** Nie wystawiać jej na działanie deszczu lub wilgoci. Wniknięcie wody do wnętrza dmuchawy do liści zwiększa ryzyko porażenia prądem elektrycznym.
- **Nie dotykać poruszających się niebezpiecznych części przed wyjęciem akumulatora z urządzenia i całkowitym zatrzymaniem ruchomych części.**
- **Nawet przestrzeganie wszystkich zasad bezpieczeństwa i instrukcji obsługi nie wyklucza pozostałego ryzyka obrażeń i szkód materialnych.** Należy zawsze mieć tego świadomość.
- **Nie używać urządzenia, jeśli istnieje ryzyko wystąpienia deszczu lub burzy.**
- **Wymieniać wszystkie zużyte lub uszkodzone tabliczki informacyjne na urządzeniu.**
- **Używać tylko akumulatorów i ładowarek dopuszczonych do użytku przez producenta.** Nazwy akumulatorów/ładowarek dopuszczonych do użytku można znaleźć w dołączonej do urządzenia Deklaracji zgodności WE.

Użytkowanie zgodne z przeznaczeniem

Dmuchawa do liści jest przeznaczona wyłącznie do zdmuchiwania liści i skoszonej trawy w prywatnych zastosowaniach.

Każdy odbiegający od powyższego sposób użytkowania jest uznawany za niezgodny z przeznaczeniem.

Za szkody wynikłe z użytkowania niezgodnego z przeznaczeniem odpowiada użytkownik.

Użytkowanie niezgodne z przeznaczeniem

Zabronione jest używanie dmuchawy do liści w obiektach publicznych, w parkach, obiektach sportowych, na ulicach itp. oraz w rolnictwie i leśnictwie.

Tabliczka znamionowa

Położenie

Tabliczka znamionowa znajduje się na obudowie dmuchawy do liści.

 **Wskazówka**
Oznaczenie posiada wartość dokumentu i nie może być zmieniane lub zamaskowane.

Budowa

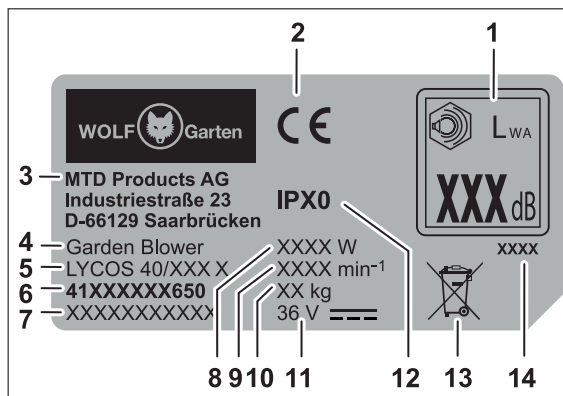

- 1 Moc akustyczna gwarantowana
- 2 Oznakowanie CE
- 3 Producent
- 4 Grupa urządzeń
- 5 Nazwa modelu
- 6 Numer modelu
- 7 Numer seryjny
- 8 Moc
- 9 Prędkość obrotowa silnika w min⁻¹
- 10 Masa
- 11 Napięcie znamionowe, rodzaj prądu
- 12 Klasa ochrony/stopień ochrony
- 13 Wskazówka dotycząca utylizacji
- 14 Rok produkcji

Elementy obsługi

Elementy obsługi

- 1 Hak na pasek do noszenia
- 2 Rękojeść
- 3 Pokrętko prędkości dmuchania
- 4 Przycisk Turbo
- 5 Przycisk blokujący rury dmuchającej
- 6 Rura dmuchająca
- 7 Nasadka do rury dmuchającej
- 8 Długa nasadka do rury dmuchającej
- 9 Przycisk odblokowujący akumulator
- 10 Komora akumulatora
- 11 Obudowa dmuchawy do liści
- 12 Włącznik/wyłącznik
- 13 Pasek do noszenia
- 14 Grabie ★



Wskazówka

Elementy obsługi oznaczone symbolem ★ są dostępne jako opcjonalne wyposażenie dodatkowe i nie znajdują się w zakresie dostawy.

Uruchomienie

Dokumentacja uzupełniająca



Uruchomić urządzenie dopiero mając do dyspozycji będące na wyposażeniu instrukcje obsługi ładowarki i akumulatora. Instrukcje te należy przeczytać ze zrozumieniem i stosować się do nich.

Ładowanie akumulatora

OSTRZEŻENIE!



Ryzyko obrażeń lub szkód materialnych.
➤ Akumulator należy ładować wyłącznie ładowarką dopuszczoną do użytku przez producenta. Nazwy ładowarek dopuszczonych do użytku można znaleźć w dołączonej do urządzenia Deklaracji zgodności WE.

Uwaga!

W chwili dostawy akumulator jest tylko częściowo naładowany. Przed pierwszym użyciem całkowicie naładować akumulator, aby zapewnić pełną wydajność akumulatora.

➔ Naładować akumulator zgodnie ze wskazówkami zawartymi w uzupełniającej dokumentacji.

Godziny pracy

➔ Przestrzegać lokalnych przepisów.
➔ Zasięgnąć informacji na temat dopuszczalnych godzin pracy we właściwym urzędzie.

Montaż

Montaż **A B C D E**

- Wziąć do ręki obudowę dmuchawy do liści i nacisnąć przycisk blokady **B 1**.
- Wcisnąć górną część rury dmuchającej **A a** na obudowę dmuchawy do liści **B 2**.

Dostępna jest krótka **A b** i długa **A c** nasadka do rury dmuchającej. Wybrać odpowiednią nasadkę w zależności od zastosowania.

- Wcisnąć wybraną nasadkę na rurę dmuchającą ruchem obrotowym do momentu zatrzaśnięcia **C**.
- Zawiesić pasek do noszenia **A d** na obu hakach **D**.



Wskazówka

Z przyczyn bezpieczeństwa należy nosić urządzenie tylko przewieszane przez ramię, nie zaś na szyi.

Użyć opcjonalnych grabi **A e**, aby np. odkleić mokre liście od podłoża.

- Aby zamontować grabie, wsunąć je z boku na uchwyt długiej nasadki **E**.

Wkładanie akumulatora **F**

OSTRZEŻENIE!



Nieprawidłowa obsługa akumulatora i ładowarki

- Niebezpieczeństwo obrażeń i szkód materialnych
- Przeczytać instrukcję obsługi akumulatora i ładowarki do akumulatora oraz stosować się do jej treści.

Za pomocą 2-stopniowego przełącznika zapadkowego można ustawić tryb pracy lub tryb transportowy akumulatora.

Stopień 1 **1**

- ✓ Akumulator znajduje się w trybie transportowym.
 - Styki elektryczne są rozłączone i zapobiegają tym samym samoczynnemu rozładowaniu akumulatora podczas przechowywania.

Stopień 2 **2**

- ✓ Akumulator znajduje się w trybie pracy.
 - Styki elektryczne są połączone i urządzenie jest gotowe do pracy.

Eksploatacja

Włączanie urządzenia **G**

Za pomocą bezstopniowego pokrętkła można ustawić prędkość dmuchania.

- Ustawić wymaganą prędkość dmuchania pokrętkłem (1–5) **1**.
- Nacisnąć włącznik/wyłącznik **2**.
- ✓ Urządzenie pracuje.

Tryb Turbo

Dmuchawa do liści może pracować w trybie Turbo dla bardzo wysokich prędkości dmuchania.

- Nacisnąć przycisk Turbo, aby włączyć/wyłączyć tę funkcję **3**.

Praca z użyciem urządzenia

- Trzymać urządzenie jedną ręką za rękojeść tak, aby objąć ją kciukiem.
- Skierować rurę dmuchającą na ziemię.
- Iść powoli do przodu w sposób kontrolowany.



Wskazówka

W przypadku lekkiego materiału używać zredukowanej, a w przypadku ciężkiego materiału – wyższej prędkości obrotowej. Zmiana prędkości dmuchania lub włączenie/wyłączenie funkcji Turbo mogą być dokonane przy pracującym urządzeniu.

Wyłączanie urządzenia

- Aby wyłączyć urządzenie, zwolnić włącznik/wyłącznik **1 [12]**.

Wymywanie akumulatora **H**

- Nacisnąć przycisk odblokowujący akumulator **1**.
- Wyjąć akumulator **2**.

Konserwacja

OSTRZEŻENIE!



Występuje niebezpieczeństwo obrażeń lub szkód materialnych spowodowanych przez poruszające się części.

- Przed rozpoczęciem wszelkich prac przy urządzeniu wyjąć akumulator.
- Naprawy i prace konserwacyjne oraz wymianę elementów zabezpieczających zlecać wyłącznie wykwalifikowanemu specjalście lub w specjalistycznym punkcie serwisowym.

Czyszczenie

Uwaga!

Nie czyścić urządzenia wodą.

- Utrzymywać szczeliny wentylacyjne w czystości i w stanie wolnym od pyłu.
- Obudowę czyścić tylko wilgotną szmatką.

Przechowywanie

- Po zakończeniu sezonu dokładnie wyczyścić urządzenie.
- Zawsze przechowywać urządzenie w suchym i bezpiecznym miejscu, które jest niedostępne dla dzieci. Przechowywać akumulator i dmuchawę do liści osobno.

- Przechowywać akumulator w chłodnym i suchym miejscu. Zalecana temperatura przechowywania wynosi od ok. 0 do +23°C.
- Utrzymywać dmuchawę do liści, w szczególności elementy plastikowe, w stanie wolnym od płynu hamulcowego, benzyny, produktów zawierających ropę naftową, olejów penetrujących itp. Zawierają one substancje chemiczne, które mogą uszkodzić, naruszyć lub zniszczyć elementy plastikowe.
- Nawozy i inne chemikalia ogrodowe zawierają substancje, które mogą spowodować silną korozję metalowych części dmuchawy do liści. Nie przechowywać dmuchawy do liści w pobliżu tych substancji.

Usuwanie usterek

⚠ OSTRZEŻENIE!



Ryzyko obrażeń lub szkód materialnych.

- W razie wątpliwości zawsze zasięgnąć porady w specjalistycznym punkcie serwisowym.
- Przed każdym przeglądem i przystąpieniem do prac przy urządzeniu wyłączyć silnik i wyjąć akumulator.

Problem	Możliwa przyczyna	Środki zaradcze
Urządzenie wyłącza się.	Zbyt wysoka temperatura akumulatora.	Zaczekać, aż akumulator ostygnie.
	Akumulator jest rozładowany.	Naładować akumulator.
	Temperatura urządzenia (elektronika) jest za wysoka	Zaczekać, aż urządzenie ostygnie i wyczyścić w razie potrzeby szczeliny wentylacyjne oraz wlot powietrza.
	Wyłączenie nadmiarowo-prądowe	Przy ponownym wystąpieniu zasięgnąć porady w specjalistycznym punkcie serwisowym.
Nie można włączyć urządzenia.	Akumulator jest rozładowany.	Naładować akumulator.
	Wyłączenie przepięciowe	Przy ponownym wystąpieniu zasięgnąć porady w specjalistycznym punkcie serwisowym.
	Wyłączenie nadmiarowo-prądowe	Przy ponownym wystąpieniu zasięgnąć porady w specjalistycznym punkcie serwisowym.
	Temperatura akumulatora za niska lub za wysoka.	Zaczekać, aż akumulator ostygnie lub rozgrzeje się.
	Akumulator jest uszkodzony.	Wymienić akumulator.

Gwarancja

W każdym kraju obowiązują przepisy gwarancyjne wydane przez naszą firmę lub importera. Usterki urządzenia usuwamy w ramach rękojmi nieodpłatnie, jeżeli ich przyczyną była wada materiału lub błąd w produkcji. W przypadku roszczeń gwarancyjnych prosimy o kontakt ze sprzedawcą lub najbliższym oddziałem naszej firmy.

Deklaracja zgodności WE



Szczegółowe informacje o urządzeniu znajdują się w oddzielnej, dołączonej deklaracji zgodności WE, stanowiącej integralną część niniejszej instrukcji obsługi.

Utylizacja bezpieczna dla środowiska

Elektronarzędzia, akcesoria i opakowania należy poddać procesowi ekologicznej utylizacji.



Akumulatory/baterie:

Nie wyrzucać akumulatorów/baterii razem z innymi odpadami komunalnymi, nie wrzucać ich do ognia ani do wody. Akumulatory/baterie należy zbierać, oddawać do recyklingu lub utylizować w sposób bezpieczny dla środowiska.

Elektronarzędzia (bez akumulatorów / baterii):

Nie wyrzucać elektronarzędzia razem z odpadami komunalnymi! Oddać elektronarzędzie do właściwego zakładu utylizacyjnego.

Obsah

Význam symbolů	106
Pro vaši bezpečnost	106
Bezpečnostní pokyny	107
Použití v souladu s určením	109
Typový štítek.....	109
Ovládací prvky.....	109
Uvedení do provozu	109
Montáž.....	110
Provoz	110
Údržba	110
Skladování.....	111
Odstraňování poruch.....	111
Záruka	112
ES prohlášení o shodě.....	112
Ekologická likvidace	112

Význam symbolů

**VÝSTRAHA!**

Před uvedením do provozu si přečtěte návod k použití!

**Varování!**

V nebezpečné oblasti se nesmí zdržovat žádné osoby.



Před zahájením všech prací na přístroji vyjměte akumulátor!



Noste ochranu očí!



Noste ochranu sluchu!



Chraňte přístroj před deštěm!

Pro vaši bezpečnost

**VÝSTRAHA!**

Před prvním použitím přístroje si pečlivě přečtěte tento návod k použití a řiďte se všemi v něm uvedenými pokyny. Tento návod k použití uschovejte pro pozdější použití nebo další vlastníky.

- Před prvním uvedením do provozu si bezpodmínečně přečtěte bezpečnostní pokyny! Při nedodržení návodu k použití a bezpečnostních pokynů může dojít k poškození přístroje a ohrožení uživatele nebo jiných osob.
- Všechny osoby, které se podílejí na uvedení přístroje do provozu nebo na jeho obsluze a údržbě, musí mít odpovídající kvalifikaci.

Zákaz svépomocí prováděných změn a přestaveb

Přístroj je zakázáno upravovat nebo z něj vyrábět doplňkové přístroje. Takové změny mohou zapříčinit poškození zdraví osob a chybné fungování přístroje.

- Opravy přístroje smí provádět jen pověřené a vyškolené osoby. Vždy používejte originální náhradní díly. Zajistíte tak zachování bezpečnosti přístroje.

Informační symboly v tomto návodu

Symboly a značky použité v tomto návodu vám mají pomoci při rychlém a bezpečném použití návodu i přístroje.

**Upozornění**

Informace o nejefektivnějším resp. nejpraktičtějším použití přístroje.

→ Pracovní krok

Vyzývá k provedení činnosti.

✓ Pracovní výsledek

Popisuje výsledek sekvence pracovních kroků.

[1] Číslo pozice

Číslo pozic jsou v textu vyznačena hranatými závorkami [].

A Značení obrázků

Obrázky jsou značeny písmeny a následně uváděny v textu.

① Číslo pracovního kroku

Definovaná sekvence pracovních kroků je číslovaná a následně uváděna v textu.

Bezpečnostní pokyny

Stupně nebezpečnosti výstražných upozornění

V tomto návodu k použití používáme jako upozornění na potenciálně nebezpečné situace následující stupně nebezpečnosti:

NEBEZPEČÍ !



Upozorňuje na bezprostředně hrozící nebezpečnou situaci, která při nedodržení uvedených pokynů zapříčiní těžké nebo dokonce smrtelné zranění.

VÝSTRAHA !



Upozorňuje na potenciálně nebezpečnou situaci, která při nedodržení uvedených pokynů může zapříčinit těžké nebo dokonce smrtelné zranění.

VAROVÁNÍ !



Upozorňuje na potenciálně nebezpečnou situaci, která při nedodržení uvedených pokynů zapříčiní lehké nebo drobné zranění.

Pozor !

Upozorňuje na možnou škodlivou situaci, které je nutné zamezit, aby nedošlo k věcným škodám.

Struktura bezpečnostních pokynů

NEBEZPEČÍ !



Druh a zdroj nebezpečí!

➔ Následky při nedodržení

- Opatření pro zamezení vzniku nebezpečí

Ochrana uživatele a jiných osob

- **Z bezpečnostních důvodů nesmí foukač listí používat děti ani osoby, které se neseznámily s návodem k použití.** Minimální věk uživatele může být stanoven platnými místními předpisy.
- **Neuvádějte foukač listí do provozu, nachází-li se v bezprostřední blízkosti jiné osoby (především děti) nebo zvířata.** Zajistěte, aby si děti s foukačem listí nehrály.
- **Přerušete používání přístroje, jestliže se v blízkosti nachází osoby (především děti) nebo zvířata.** V nebezpečné oblasti se nesmí zdržovat žádné osoby.

- **Tento přístroj nesmí obsluhovat děti ani osoby s omezenými fyzickými, smyslovými nebo duševními schopnostmi nebo s nedostatkem zkušeností a znalostí. Přístroj nesmí používat ani osoby, které si nepřčetly tento návod k použití.** Věk uživatele může být upraven místními předpisy.
- **Čištění a údržbu nesmí provádět děti.**
- **Při práci s foukačem listí resp. na foukači listí noste vždy pevnou obuv a dlouhé kalhoty jakož i další vhodné osobní ochranné prostředky (ochranné brýle, ochranu sluchu, pracovní rukavice atd.).** Používání osobních ochranných prostředků snižuje riziko zranění.
- **Osoby obsluhující přístroj nesmí být pod vlivem omamných látek (např. alkoholu, drog nebo léků).**
- **Obsluhující osoba/uživatel nese odpovědnost za nehody, zranění osob i škody na cizím majetku.**

Před použitím

- **Před zahájením práce se seznamte s foukačem listí, jeho funkcemi a ovládacími prvky.**
- **Nepoužívejte foukač listí, jehož vypínač je vadný a neumožňuje řádné vypnutí nebo zapnutí.** Vypínač nechte opravit kvalifikovaným odborníkem nebo specializovaným servisem.
- **Přečtěte si a dodržujte návod k použití akumulátoru a nabíječky.**
- **Před každým použitím zkontrolujte, že přístroj není poškozený, a případně nechte před použitím provést jeho údržbu/opravu specializovaným servisem.**

Při použití

- **Vyjměte akumulátor z přístroje:**

- vždy když se vzdalujete od přístroje,
- před odstraněním uvízlého materiálu,
- před kontrolou, vyčištěním a ostatními pracemi na přístroji,
- před kontrolou poškození přístroje po zasažení cizího předmětu,
- pro okamžitou kontrolu, začal-li přístroj nadměrně vibrovat.
- **Během pracovních přestávek nenechávejte foukač listí nikdy bez dozoru a odstavte ho na bezpečném místě.**

Bezpečnostní pokyny

- **Používejte vhodnou ochranu očí a ochranu sluchu!**
- **Vyvarujte se nepřírozeného držení těla. Stůjte stabilně a neustále zachovávejte rovnováhu.** Zvlášť pozorní buďte při pohybu ve svahu. Nikdy neběhejte, vždy se pohybujte klidnou chůzí vpřed. To vám umožní lepší kontrolu nad přístrojem v případě nečekaných situací.
- **Zvlášť opatrní buďte při chůzi pozpátku. Nebezpečí zakopnutí!**
- **Při přepravě na pracovní místo resp. z pracovního místa vypněte motor.**
- **Nikdy nepřemostňujte ani neupravujte spínací zařízení instalovaná na přístroji (např. přivázání spínacího tlačítka k rukojeti).**
- **Přístroj nikdy nesměřujte proti osobám, domácím zvířatům ani oknům. Vždy foukejte ve směru, ve kterém se nezdržují osoby ani zvířata resp. se nenachází citlivé, pevné povrchy (např. okna, zdi, automobily).**

Po použití

- **Vypněte přístroj, vyjměte akumulátor a zkontrolujte, že přístroj není poškozený.**
- **Chcete-li na přístroji provádět údržbové nebo čisticí práce, vypněte přístroj a vyjměte akumulátor.**
- **Dbejte na to, aby ventilační otvory nebyly zanesené.**
- **Nečistěte foukač listí vodou.**
- **Uchovávejte přístroj na bezpečném a suchém místě mimo dosah dětí.**
- **Přístroj sami neopravujte, nechte ho opravit kvalifikovaným odborníkem nebo specializovaným servisem.**

Obecné bezpečnostní pokyny

- **Nikdy nepoužívejte přístroj s poškozenými nebo chybějícími ochrannými zařízeními a kryty.** Tyto díly nechte opravit resp. vyměnit kvalifikovaným odborníkem nebo specializovaným servisem.
- **Náhradní díly musí splňovat požadavky definované výrobcem.** Používejte proto jen originální náhradní díly nebo náhradní díly schválené výrobcem. Při výměně vždy dbejte dodaných pokynů pro montáž a vždy vyjměte akumulátor.
- **Opravy nechte provést výhradně kvalifikovaným odborníkem nebo specializovaným servisem.**
- **Vzhledem k fyzickému ohrožení uživatele nebo jiných osob je přístroj zakázáno používat k jiným než určeným účelům.**
- **Používejte foukač listí jen za denního světla nebo dobrého umělého osvětlení.** Pracovní oblast udržujte čistou a dobře osvětlenou.
- **Foukač listí používejte jen za suchého počasí.** Chraňte ho před deštěm a vlhkem. Vniknutí vody do foukače listí zvyšuje riziko úrazu elektrickým proudem.
- **Nedotýkejte se nebezpečných pohyblivých dílů, dokud není vyjmutý akumulátor a pohyblivé díly se úplně nezastaví.**
- **I při dodržení všech bezpečnostních a obslužných pokynů vždy existuje zbytkové nebezpečí zranění a věcných škod.** Buďte si toho vždy vědomi.
- **Přístroj nepoužívejte v případě, že hrozí nebezpečí deště nebo bouřky.**
- **Vyměňte všechny opotřebené nebo poškozené výstražné štítky na přístroji.**
- **Používejte jen akumulátory a nabíječky schválené výrobcem. Označení schválených akumulátorů/nabíječek najdete v příloženém ES prohlášení o shodě.**

Použití v souladu s určením

Foukač listí je určen výhradně ke sfoukávání listí a posekané trávy v soukromém sektoru.

Jakékoli použití nad tento rámec se považuje za použití v rozporu s určením. Za škody způsobené použitím v rozporu s určením odpovídá uživatel.

Použití v rozporu s určením

Tento foukač listí je zakázáno používat ve veřejných zařízeních, parcích, na sportovištích, ulicích atd. jakož i pro zemědělské a lesnické účely.

Typový štítek

Umístění

Typový štítek najdete na plášti foukače listí.



Upozornění

Označení představuje oficiální doklad a je zakázáno ho pozměňovat nebo zhoršovat jeho čitelnost.

Uspořádání

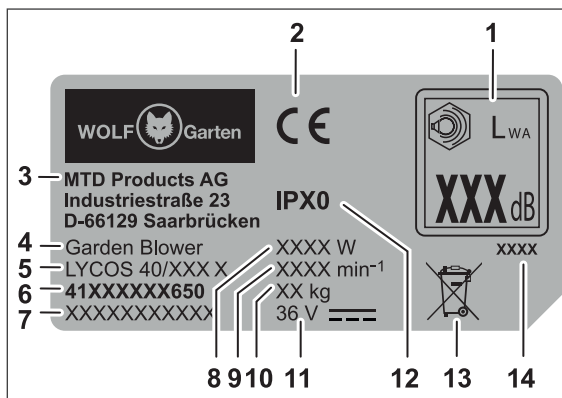

- 1 Garantovaný akustický výkon
- 2 Značka CE
- 3 Výrobce
- 4 Skupina zařízení
- 5 Název modelu
- 6 Číslo modelu
- 7 Sériové číslo
- 8 Příkon
- 9 Otáčky motoru v min⁻¹
- 10 Hmotnost
- 11 Jmenovité napětí, druh proudu
- 12 Třída ochrany / krytí
- 13 Pokyny k likvidaci
- 14 Rok výroby

Ovládací prvky

Ovládací prvky ■

- 1 Hák pro popruh
- 2 Držadlo
- 3 Kolečko pro nastavení foukací rychlosti
- 4 Turbo tlačítko
- 5 Aretační hlava foukací trubky
- 6 Foukací trubka
- 7 Nástavec foukací trubky krátký
- 8 Nástavec foukací trubky dlouhý
- 9 Tlačítko pro odblokování akumulátoru
- 10 Příhrádka akumulátoru
- 11 Plášť foukače listí
- 12 Vypínač
- 13 Popruh
- 14 Hrabičky ★



Upozornění

Prvky označené ★ jsou volitelným příslušenstvím, které není součástí dodávky.

Uvedení do provozu

Doplňková dokumentace



Přístroj uvádějte do provozu, až když máte k dispozici návody k použití nabíječky a akumulátoru a s těmito návody se seznámíte. Návody bezpodmínečně dodržujte.

Nabíjení akumulátoru

⚠ VÝSTRAHA !



Nebezpečí zranění nebo vzniku věcných škod

- Akumulátor nabíjejte výhradně nabíječkou schválenou výrobcem. Označení schválených nabíječek najdete v příloženém ES prohlášení o shodě.

Pozor !

Akumulátor je při dodání částečně nabitý. Před prvním použitím akumulátor úplně nabijte. Zaručíte tak jeho plný výkon.

- ➔ Akumulátor nabijte podle pokynů uvedených v doplňkové dokumentaci.

Provozní doba

- ➔ Dodržujte prosím regionální předpisy.
- ➔ O dovozených provozních dobách se informujte na místním úřadě.

Montáž

Montáž A B C D E

- Uchopte plášť foukače listí do ruky a stiskněte aretační hlavu **B** ①.
- Nasadíte horní část foukací trubky **A** a na plášť foukače listí **B** ②.

K foukací trubce je přiložen krátký **A b** a dlouhý **A c** nástavec. Zvolte podle způsobu použití.

- Zvolený nástavec nasadíte otáčivým pohybem na foukací trubku, až slyšitelně zaskočí **C**.
- Popruh **A d** zavěste do obou háků **D**.

 **Upozornění**
Z bezpečnostních důvodů noste přístroj zavěšený na rameni, nikoli kolem krku.

Volitelné hrabičky **A e** použijte např. pro uvolnění mokrého listí ze země.

- Montáž hrabiček se provádí bočním nasunutím do držáku dlouhého nástavce **E**.

Vložení akumulátoru F

VÝSTRAHA !



Nesprávné zacházení s akumulátorem a nabíječkou

- Nebezpečí zranění a vzniku věcných škod.
- Přečtěte si a dodržujte návod k použití akumulátoru a nabíječky.

Pomocí dvoustupňové aretace je možné nastavit pracovní resp. přepravní režim akumulátoru.

Stupeň 1 ①

- ✓ Akumulátor se nachází v přepravním režimu.
 - Elektrické kontakty jsou rozpojeny. Tímto způsobem se zamezuje nechtěnému samovolnému vybíjení akumulátoru při skladování.

Stupeň 2 ②

- ✓ Akumulátor se nachází v pracovním režimu.
 - Elektrické kontakty jsou propojeny a přístroj je připraven k provozu.

Provoz

Zapnutí přístroje G

Kolečkem s plynulou regulací můžete nastavit foukací rychlost (sílu foukání).

- Nastavte požadovanou foukací rychlost pomocí kolečka (1 - 5) ①.
- Stiskněte vypínač ②.
- ✓ Přístroj je v provozu.

Turbo režim

Foukač listí je vybaven i tzv. Turbo režimem pro extra vysokou foukací rychlost.

- Pro zapnutí/vypnutí funkce stiskněte tlačítko Turbo ③.

Práce s přístrojem

- Držte přístroj jednou rukou za držadlo tak, aby palec obepínal držadlo.
- Nasměrujte foukací trubku k zemi.
- Jděte pomalu a kontrolovaně vpřed.



Upozornění

Pro lehký materiál použijte nižší otáčky, pro těžký materiál vyšší otáčky. Úpravu foukací rychlosti resp. zapnutí/vypnutí Turbo funkce je možné provádět při běžícím přístroji.

Vypnutí přístroje

- Pro vypnutí přístroje uvolněte vypínač ① [12].

Vyjmutí akumulátoru H

- Stiskněte tlačítko pro odblokování akumulátoru ①.
- Vyjměte akumulátor ②.

Údržba

VÝSTRAHA !



Nebezpečí zranění nebo vzniku věcných škod pohyblivými díly.

- Před zahájením všech prací na přístroji vyjměte akumulátor.
- Opravy/údržbu a výměnu bezpečnostních prvků nechte provést jen kvalifikovaným odborníkem nebo specializovaným servisem.

Čištění**Pozor !**

Nečistěte přístroj vodou.

- Větrací otvory udržujte v čistém a bezprašném stavu.
- Plášt jen otřete vlhkým hadrem.

Skladování

- Na konci každé sezóny přístroj důkladně vyčistěte.
- Přístroj skladujte na suchém a bezpečném místě, na které nemají přístup děti. Akumulátor a foukač listí skladujte odděleně.

- Akumulátor skladujte na chladném a suchém místě. Doporučená teplota skladování je cca 0 - 23 °C.
- Foukač listí a především jeho plastové části chraňte před kontaktem s brzdovými kapalinami, benzínem, ropnými produkty, penetračními oleji atd. Ty obsahují chemické látky, které mohou plastové části foukače listí poškodit, napadnout nebo zničit.
- Hnojiva a další zahradní chemikálie obsahují látky, které mohou mít silný korozivní účinek na kovové části foukače listí. Foukač listí proto neskladujte v blízkosti těchto látek.

Odstraňování poruch**⚠ VÝSTRAHA !**

Nebezpečí zranění nebo vzniku věcných škod

- V případě pochybností vždy vyhledejte specializovaný servis.
- Před každou kontrolou nebo prací na přístroji vypněte motor a vyjměte akumulátor.

Problém	Možná příčina	Náprava
Přístroj se vypne.	Akumulátor je příliš horký.	Nechte akumulátor vychladnout.
	Akumulátor je vybitý.	Nabijte akumulátor.
	Příliš vysoká teplota přístroje (elektroniky).	Nechte přístroj vychladnout a příp. vyčistěte větrací otvory a vstup vzduchu.
	Zareagovala nadproudová ochrana.	Vyskytne-li se problém znovu, kontaktujte specializovaný servis.
Přístroj není možné zapnout.	Akumulátor je vybitý.	Nabijte akumulátor.
	Zareagovala přepětová ochrana.	Vyskytne-li se problém znovu, kontaktujte specializovaný servis.
	Zareagovala nadproudová ochrana.	Vyskytne-li se problém znovu, kontaktujte specializovaný servis.
	Příliš vysoká nebo příliš nízká teplota akumulátoru.	Nechte akumulátor vychladnout resp. zahřát.
	Akumulátor je vadný.	Vyměňte akumulátor.

Záruka

V každé zemi platí záruční podmínky vydané naší společností nebo dovozcem. Závady na přístroji odstraníme v rámci záruky zdarma, je-li příčinou chyba materiálu nebo výrobního zpracování. Chcete-li uplatnit nárok ze záruky, obraťte se na prodejce nebo nejbližší pobočku.

ES prohlášení o shodě



Další informace o přístroji najdete v samostatně přiloženém ES prohlášení o shodě, které je součástí tohoto návodu k použití.

Ekologická likvidace

Elektrické nářadí, příslušenství a obaly by měly být předány k ekologické recyklaci.









Akumulátory/baterie:

Akumulátory/baterie nevyhazujte do domovního odpadu ani je neházejte do ohně či do vody. Akumulátory/baterie byste měli odevzdat do sběru, nechat recyklovat nebo ekologicky zlikvidovat.

Elektrické nářadí (bez akumulátorů/baterií):

Elektrické nářadí nevyhazujte do domovního odpadu! Odevzdejte ho vhodnému zařízení, které zajistí jeho likvidaci.

Obsah	
Význam symbolov	113
Pre vašu bezpečnosť.....	113
Bezpečnostné pokyny	114
Použitie v súlade s určením.....	116
Typový štítok.....	116
Ovládacie prvky	116
Uvedenie do prevádzky	116
Montáž.....	117
Prevádzka.....	117
Údržba	117
Skladovanie	118
Odstraňovanie porúch	118
Záruka	119
Vyhlasenie o zhode ES	119
Ekologická likvidácia.....	119

Význam symbolov	
	VAROVANIE! Pred uvedením do prevádzky si prečítajte návod na použitie!
	Upozornenie! Zadržte tretie osoby mimo nebezpečného priestoru.
	Odstráňte pred všetkými prácami na prístroji akumulátor!
	Noste ochranu očí!
	Noste ochranu sluchu!
	Nevystavujte prístroj dažďu!

Pre vašu bezpečnosť



VAROVANIE!

Pred prvým použitím vášho stroja si starostlivo prečítajte tento návod na použitie a konajte podľa neho. Tento návod na použitie uschovajte na neskoršie použitie alebo pre ďalšieho majiteľa.

- Pred prvým uvedením do prevádzky si bezpodmienečne prečítajte bezpečnostné pokyny! Pri nedodržovaní tohto návodu na použitie a bezpečnostných pokynov môžu vzniknúť škody na prístroji a nebezpečenstvá pre obsluhujúcu osobu a ostatné osoby.
- Všetky osoby, ktoré majú dočinenia s uvedením do prevádzky, obsluhou a údržbou prístroja, musia byť príslušne kvalifikované.

Zákaz svojvoľných zmien a prestavieb

Je zakázané vykonávať zmeny na prístroji alebo vytvárať z neho dodatočné prístroje. Takéto zmeny môžu viesť k ublíženiam na zdraví a k chybným funkciám.

- Opravy na prístroji smú vykonávať iba na to poverené a vyškolené osoby. Používajte pri tom vždy iba originálne náhradné diely. Tým sa zabezpečí zachovanie bezpečnosti prístroja.

Informačné symboly tohto návodu

Znaky a symboly v tomto návode vám majú pomôcť rýchlo a bezpečne používať návod a prístroj.



Upozornenie

Informácie o najefektívnejšom, resp. najpraktickejšom použití stroja.

→ Krok činnosti

Vyzve vás k činnosti.

✓ Výsledok činnosti

Tu nájdete výsledok poradia krokov činnosti.

[1] Číslo pozície

Číslo pozícií sú v texte označené hranatými zátvorkami [].

A Označenie ilustrácií

Ilustrácie sú označené písmenami a sú vyznačené v texte.

1 Číslo kroku činnosti

Definované poradie krokov činnosti je číslované a označené v texte.

Bezpečnostné pokyny

Stupne nebezpečenstiev varovných oznámení

V tomto návode na použitie sa používajú nasledujúce stupne nebezpečenstiev, aby sa upozornilo na potenciálne nebezpečné situácie:

NEBEZPEČENSTVO !



Bezprostredne hroziaca nebezpečná situácia, ktorá v prípade neuposlušnosti opatrení spôsobí ťažké poranenia až smrť.

VAROVANIE!



Môže nastať nebezpečná situácia, ktorá v prípade neuposlušnosti opatrení spôsobí ťažké poranenia až smrť.

UPOZORNENIE!



Môže nastať nebezpečná situácia, ktorá v prípade neuposlušnosti opatrení spôsobí ľahké alebo drobné poranenia.

Pozor!

Môže nastať pravdepodobne škodlivá situácia, ktorá v prípade, že sa jej nezabráni, spôsobí vecné škody.

Štruktúra bezpečnostných pokynov

NEBEZPEČENSTVO !



Druh a zdroj nebezpečenstva!

➤ Následky pri nedodržíavaní

➤ Opatrenie na odvrátenie nebezpečenstva

Vlastná ochrana a ochrana osôb

- **Fúkač lístia trávnikov nesmú z bezpečnostných dôvodov používať deti ani osoby, ktoré nepoznajú návod na použitie.** Miestne nariadenia môžu stanovovať minimálny vek používateľa.
- **Fúkač lístia neuvádzajte do prevádzky, keď sa v bezprostrednej blízkosti nachádzajú osoby (predovšetkým deti) alebo zvieratá.** Dbajte na to, aby sa deti s fúkačom lístia nehrali.
- **Prerušte použitie stroja, keď sa v blízkosti nachádzajú osoby (predovšetkým deti) alebo domáce zvieratá.** Tretie osoby udržiavajte mimo nebezpečnú oblasť.

- **Tento prístroj nesmú používať deti a ani osoby s obmedzenými telesnými, senzoricými alebo duševnými schopnosťami alebo s nedostatočnými skúsenosťami a vedomosťami.** Prístroj taktiež nesmú používať osoby, ktoré nie sú oboznámené s týmto návodom na použitie. Miestne predpisy môžu stanovovať vekové obmedzenie pre používateľov.
- **Čistenie a údržbu nesmú vykonávať deti.**
- **Pri prácach s fúkačom lístia alebo na ňom vždy noste pevnú obuv a dlhé nohavice, ako aj ďalšie, príslušne vhodné osobné ochranné vybavenie (ochranné okuliare, ochranu sluchu, pracovné rukavice atď.).** Nosenie osobného ochranného vybavenia znižuje riziko poranení.
- **Osoby, ktoré obsluhujú prístroj, nesmú byť pod vplyvom omamných prostriedkov (napr. alkohol, drogy alebo lieky).**
- **Obsluhujúca osoba alebo používateľ je zodpovedný za nehody alebo škody spôsobené iným ľuďom alebo ich majetku.**

Pred použitím

- **Pred začiatkom práce sa oboznámte s fúkačom lístia a s jeho funkciami, ako aj s jeho ovládacími prvkami.**
- **Nepoužívajte fúkač lístia, ktorý má chybný spínač a už ho nie je možné zapnúť alebo vypnúť.** Tento nechajte opraviť kvalifikovanému odborníkovi alebo v odbornej dielni.
- **Prečítajte si a dodržiavajte návod na obsluhu akumulátora a nabíjačky akumulátora.**
- **Pred každým použitím skontrolujte prístroj na poškodenie a nechajte prístroj pred opätovným použitím opraviť v odbornom servise.**

Pri použití

- **Vyberte z prístroja akumulátor:**
 - vždy, keď sa vzdialíte od prístroja.
 - skôr, ako začnete odstraňovať blokovania.
 - pred kontrolou, čistením alebo prácami na prístroji.
 - po kontakte s cudzím telesom, aby ste mohli skontrolovať poškodenia prístroja.
 - na okamžitú kontrolu, keď prístroj začne mimoriadne silno vibrovať.
- **Pri prerušeníach práce nenechávajte vyžínač trávnikov fúkač lístia nikdy bez dozoru a uschovajte ho na bezpečnom mieste.**

Bezpečnostné pokyny

- **Noste vhodnú ochranu očí a ochranu sluchu!**
- **Vyvarujte sa neprirodzenému držaniu tela. Postarajte sa o bezpečný postoj a vždy udržiavajte rovnováhu.** Buďte mimoriadne opatrný, keď sa pohybujete na svahu. Nikdy nebežte, ale pohybujte sa pokojnou chôdzou vpred. V neočakávaných situáciách tak dokážete lepšie kontrolovať prístroj.
- **Keď budete kráčať smerom dozadu Buďte mimoriadne opatrní. Nebezpečenstvo zakopnutia!**
- **Pri preprave z jedného pracovného miesta na druhé vypnite motor.**
- **Nikdy nepremosťujte ani nemanipulujte so spínacími zariadeniami nainštalovanými na prístroji (napr. priviazaním tlačidlového spínača na rukoväť).**
- **Nikdy prístroj nesmerujte na osoby, domáce zvieratá alebo okná. Vždy fúkajte do smeru, v ktorom sa nenachádzajú žiadne osoby alebo zvieratá, resp. citlivé, pevné povrchy (napr. okná, múry, autá).**

Po použití

- **Vypnite prístroj, odoberte akumulátor a skontrolujte prístroj na prípadné poškodenia.**
 - **Ak budete na prístroji vykonávať práce údržby a čistiace práce, prístroj vypnite odoberte akumulátor.**
 - **Dbajte na to, aby vetracie štrbiny boli bez znečistení.**
 - **Fúkač lístia nečistite vodou.**
 - **Stroj uschovajte na bezpečnom, suchom mieste a mimo dosahu detí.**
 - **Sami na prístroji nevykonávajte žiadne opravy, ale nechajte ich vykonať kvalifikovaným odborníkom alebo v odbornom servise.**
- ### Všeobecné bezpečnostné pokyny
- **Nikdy nepoužívajte prístroj s poškodenými alebo chýbajúcimi ochrannými zariadeniami alebo krytmi.** Tieto nechajte opraviť, prípadne vymeniť kvalifikovanému odborníkovi alebo v odbornej dielni.
 - **Náhradné diely musia zodpovedať výrobcem stanoveným požiadavkám.** Používajte preto iba originálne náhradné diely alebo náhradné diely schválené výrobcom. Pri výmene vždy prihliadajte na dodané upozornenia k montáži a odstráňte akumulátor.
 - **Nechajte opravy vykonávať výlučne iba kvalifikovanou odbornou pracovnou silou alebo v odbornom servise.**
 - **Kvôli telesnému ohrozeniu používateľa alebo iných osôb sa stroj nesmie používať na účely v rozpore s určením.**
 - **Fúkač lístia používajte iba za denného svetla alebo za dobrého umelého osvetlenia.** Pracovnú oblasť udržiavajte čistú a dobre osvetlenú.
 - **Fúkač lístia používajte iba za suchého počasia.** Udržiavajte ho mimo dažďa alebo mokra. Vniknutím vody do fúkača lístia sa zvyšuje riziko zásahu elektrickým prúdom.
 - **Nedotýkajte sa žiadnych pohyblivých, nebezpečných dielov, kým zo stroja neodstránite akumulátor a kým sa úplne nezastavia pohyblivé diely.**
 - **Aj pri dodržiavaní všetkých bezpečnostných pokynov a pokynov týkajúce sa obsluhy vždy pretrváva zvyškové riziko poranenia a vecných škôd.** Vždy si to uvedomujte.
 - **Nepoužívajte prístroj za dažďa ani nebezpečenstva búrok.**
 - **Nahradte všetky opotrebované alebo poškodené štítky s oznámeniami na prístroji za nové.**
 - **Používajte iba výrobcom schválené akumulátory a nabíjačky.** Označenie schválených akumulátorov/nabíjačiek si môžete prečítať v priloženom vyhlásení o zhode ES.

Použitie v súlade s určením

Fúkač lístia je určený výhradne na fúkanie lístia a pokosenej hmoty na kopy v súkromnej oblasti.

Každé použitie prekračujúce tento rozsah sa považuje za použitie v rozpore s určením. Za škody, ktoré vzniknú pri použití v rozpore s určením, ručí používateľ.

Použitie v rozpore s určením

Tento fúkač lístia by sa nemal používať na verejných priestranstvách, v parkoch, na športoviskách, uliciach atď., ani v poľnohospodárstve a lesníctve.

Typový štítok

Umiestnenie

Typový štítok nájdete na telese stroja.



Upozornenie

Označenie má vypovedaciu hodnotu a nesmie sa meniť ani zotierať.

Štruktúra

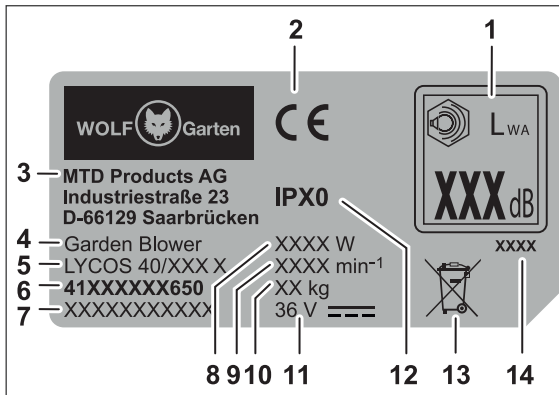

- 1 Akustický výkon, garantovaný
- 2 Označenie CE
- 3 Výrobca
- 4 Skupina prístrojov
- 5 Názov modelu
- 6 Číslo modelu
- 7 Sériové číslo
- 8 Výkon
- 9 Otáčky motora v min⁻¹
- 10 Hmotnosť
- 11 Požadované napätie, druh prúdu
- 12 Trieda ochrany/druh ochrany
- 13 Označenie týkajúce sa likvidácie
- 14 Rok výroby

Ovládacie prvky

Ovládacie prvky ■

- 1 Háčik pre nosný popruh
- 2 Rukoväť
- 3 Nastavovacie koliesko rýchlosti fúkania
- 4 Tlačidlo Turbo
- 5 Aretačný gombík fúkacej rúry
- 6 Fúkacia rúra
- 7 Nadstavec pre fúkaciu rúru krátky
- 8 Nadstavec pre fúkaciu rúru dlhý
- 9 Odblokovanie akumulátora
- 10 Priečnik pre akumulátor
- 11 Teleso fúkača lístia
- 12 Zapínač/vypínač
- 13 Popruh na nosenie
- 14 Hrable ★



Upozornenie

Ovládacie prvky označené s ★ je možné zakúpiť voľiteľne ako príslušenstvo a tieto nie sú obsiahnuté v rozsahu dodávky.

Uvedenie do prevádzky

Doplňujúce dokumentácie



Uveďte prístroj do prevádzky až vtedy, keď budete mať k dispozícii dodané návody na použitie nabíjačky a akumulátora, keď ste porozumeli obsahu týchto návodov a keď sa týmito návodmi budete riadiť.

Nabíjanie akumulátora

VAROVANIE!



Nebezpečenstvo poranení alebo vecných škôd

- Akumulátor nabíjajte výlučne nabíjačkou schválenou výrobcom. Označenie schválených nabíjačiek si môžete prečítať v priloženom vyhlásení o zhode ES.

Pozor!

Akumulátor sa dodáva čiastočne nabitý. Pred prvým použitím akumulátor úplne nabite, aby ste zaistili a zabezpečili plný výkon akumulátora.

- ➔ Nabíjajte akumulátor zodpovedajúco pokynom v doplnujúcich dokumentáciách.

Prevádzkové doby

- ➔ Dodržiavajte, prosím, regionálne predpisy.
- ➔ Zistite si prevádzkové doby na svojom miestnom úrade.

Montáž

Montáž A B C D E

- Teleso fúkača lístia zoberte do ruky a stlačte aretačný gombík **B 1**.
- Hornú časť fúkačej rúry **A** a zatlačte na teleso fúkača lístia **B 2**.

Pre fúkaciu rúru je priložený krátky **A b** a dlhý **A c** nastavtec. Tento zvolte podľa druhu použitia.

- Nasaďte nastavtec podľa svojho výberu otočnými pohybmi na fúkaciu rúru **C**.
- Nosný popruh **A d** zaveste na obidva háčiky **D**.



Upozornenie

Z bezpečnostných dôvodov noste stroj prevesený iba cez plece a nie cez krk.

Na uvoľnenie napr. mokrého lístia zo zeme použite voliteľné hradle **A e**.

- Na montáž hrablí nasuňte tieto z boku na uchytienie dlhého nastavca **E**.

Vloženie akumulátora F

VAROVANIE!



Nesprávna manipulácia s akumulátorom a nabíjačkou

- Nebezpečenstvo poranení a vecných škôd
- Prečítajte si a dodržiavajte návod na použitie akumulátora a nabíjačky.

Pomocou 2-stupňového zaistenia môžete nastaviť pracovný režim, resp. režim prepravy akumulátora.

Stupeň 1 1

- ✓ Akumulátor sa nachádza v režime prepravy.
 - Elektrické kontakty sú odpojené a zabráňujú tak nechcenému samočinnému vybíjaniu akumulátora pri skladovaní.

Stupeň 2 2

- ✓ Akumulátor sa nachádza v pracovnom režime.
 - Elektrické kontakty sú zopnuté a prístroj je pripravený na prevádzku.

Prevádzka

Zapnutie prístroja G

Na nastavovacom koliesku bez stupňov môžete nastaviť silu rýchlosti fúkania.

- Nastavte na nastavovacom koliesku (1 – 5) požadovanú rýchlosť fúkania **1**.
- Stlačte zapínač/vypínač **2**.
- ✓ Prístroj je v prevádzke.

Režim Turbo

Fúkač lístia je vybavený dodatočným režimom Turbo pre mimoriadne vysoké rýchlosti fúkania.

- Stlačte tlačidlo Turbo, aby ste funkciu zapli/vypli **3**.

Práca s prístrojom

- Držte prístroj jednou rukou za rukoväť tak, aby palec obopínal rukoväť.
- Nasmerujte fúkaciu rúru na zem.
- Choďte pomaly a kontrolovane smerom dopredu.



Oznámenie

Používajte pre ľahký materiál nižšie a pre ťažký materiál vyššie otáčky. Prestavovanie rýchlosti fúkania, resp. zapnutie/vypnutie funkcie Turbo môžete vykonávať pri spustení prístroja.

Vypnutie stroja

- Pustite na vypnutie prístroja zapínač/vypínač **1** [12].

Odobratie akumulátora 1

- Stlačte odblokovanie akumulátora **1**.
- Odoberte akumulátor **2**.

Údržba

VAROVANIE!



Nebezpečenstvo poranení alebo vecných škôd spôsobených pohyblivými dielmi.

- Odoberte pred všetkými prácami na prístroji akumulátor.
- Nechajte opravy a práce údržby, ako aj výmenu bezpečnostných prvkov vykonať iba kvalifikovanou odbornou pracovnou silou alebo odborným servisom.

Čistenie**Pozor!**

Nečistite prístroj vodou.

- Vetracie štrbiny udržiavajte čisté a bez prachu.
- Utrite teleso iba vlhkou handričkou.

Skladovanie

- Vykonajte po každej sezóne dôkladné očistenie vášho prístroja.
- Skladujte prístroj vždy na suchom a bezpečnom mieste, ktoré je neprístupné pre deti. Skladujte akumulátor a fúkač lístia oddelene od seba.
- Skladujte akumulátor na chladnom a suchom mieste. Odporúčaná teplota počas skladovania cca 0 – 23 °C.
- Fúkač lístia a predovšetkým jeho plastové diely udržiavajte vzdialené od brzdových kvapalín, benzínu, ropných produktov, mazacích olejov atď. Tieto obsahujú chemické látky, ktoré môžu poškodiť, napadnúť alebo zničiť plastové diely fúkača lístia.
- Hnojivá alebo iné záhradné chemikálie obsahujú látky, ktoré môžu pôsobiť silno korozívne na kovových dieloch fúkača lístia. Fúkač lístia preto neskladujte v blízkosti týchto látok.

Odstraňovanie porúch**⚠ VAROVANIE!**

Nebezpečenstvo poranení alebo vecných škôd

- V prípade pochybností vždy vyhľadajte odborný servis.
- Vypnite pred každou kontrolou alebo pred prácami na prístroji motor a odoberte akumulátor.

Problém	Možná příčina	Náprava
Prístroj sa vypína.	Príliš horúci akumulátor.	Nechajte akumulátor vychladnúť.
	Akumulátor je vybitý.	Nabite akumulátor.
	Príliš vysoká teplota prístroja (elektro- niky).	Stroj nechajte vychladnúť a v prípade potreby vyčistíte vetracie štrbiny a vstup vzduchu.
Prístroj nie je možné zapnúť.	Aktivácia nadprúdovej ochrany	Vyhľadajte pri opakovanom výskyte odborný servis.
	Akumulátor je vybitý.	Nabite akumulátor.
	Aktivácia prepäťovej ochrany	Vyhľadajte pri opakovanom výskyte odborný servis.
	Aktivácia nadprúdovej ochrany	Vyhľadajte pri opakovanom výskyte odborný servis.
	Príliš vysoká alebo príliš nízka teplota akumulátora.	Nechajte akumulátor vychladnúť, resp. zahriať.
	Akumulátor nie je v poriadku.	Vymeňte akumulátor.

Záruka

V každej krajine platia našou spoločnosťou alebo importérom vydané záručné podmienky. Poruchy na vašom prístroji odstránime v rámci záruky bezplatne, pokiaľ je príčinou poruchy chyba materiálu alebo výroby. V prípade nárokovania záruky sa, prosím, obráťte na svojho predajcu alebo na najbližšiu pobočku.

Vyhlásenie o zhode ES



Ďalšie údaje k stroju nájdete na samostatne priloženom vyhlásení o zhode ES, ktoré je súčasťou tohto návodu na použitie.

Ekologická likvidácia

Elektrické náradie, príslušenstvo a obaly by mali byť privedené do ekologického procesu opätovného zhodnocovania.







Akumulátory/batérie:

Nezahadzujte akumulátory/batérie do domového odpadu, ohňa alebo vody. Akumulátory/batérie sa majú zbierať, recyklovať alebo likvidovať ekologickým spôsobom.

Elektrické náradie (bez akumulátorov/batérií):

Nezahadzujte elektrické náradie do domového odpadu! Odovzdajte ho vo vhodnej prevádzke na likvidáciu odpadov.

Vsebina	
Pomen simbolov	120
Za vašo varnost	120
Varnostna opozorila	121
Pravilna namenska uporaba	123
Tipska tablica	123
Upravljalni elementi	123
Prvi zagon	123
Montaža	124
Delovanje	124
Vzdrževanje	124
Skladiščenje	125
Odpravljanje motenj	125
Garancija	126
Izjava o skladnosti ES	126
Okolju prijazna odstranitev	126

Pomen simbolov	
	OPOZORILO! Pred prvo uporabo naprave preberite navodila za uporabo!
	
	Previdnost! Ostale osebe naj se umaknejo iz nevarnega območja naprave.
	
	Pred vsemi deli na napravi najprej odstranite akumulator!
	Uporabljajte zaščitna očala!
	Uporabljajte zaščito sluha!
	Naprave ne izpostavljajte dežju!

Za vašo varnost



OPOZORILO!

Pred prvo uporabo vaše naprave skrbno preberite navodila za uporabo in jih upoštevajte. Shranite navodila za uporabo za kasnejšo uporabo ali morebitnega novega lastnika.

- Pred prvo uporabo naprave preberite varnostna opozorila!
Če ne upoštevate napotkov v navodilih za uporabo ali varnostnih opozoril lahko povzročite škodo na napravi in nevarnosti za upravljavca in ostale osebe v bližini.
- Vse osebe, ki se ukvarjajo z zagonom, uporabo in vzdrževanjem te naprave, morajo biti ustrezno usposobljene in kvalificirane.

Prepoved kakršnekoli spremembe ali prede-lave naprave

Prepovedano je spreminjati napravo oz. dodajati druge naprave in pripomočke. Takšne spremembe lahko povzročijo telesne poškodbe oseb in motnje pri delovanju naprave.

- Popravila na napravi smejo izvajati samo pooblaš-čeni in usposobljeni strokovnjaki. Vedno uporabljajte originalne nadomestne dele. S tem zagotovite in ohranite varnost pri uporabi naprave.

Informacijski simboli v teh navodilih

Znaki in simboli v teh navodilih za uporabo vam pomagajo pri razumevanju navodil za uporabo in uporabi te naprave.



Napotek

Informacije o učinkoviti in praktični uporabi naprave.

→ Korak

Usmerja vas k postopkom.

✓ Rezultat upravljanja

Tu najdete rezultat, ki je posledica akcijskega koraka.

[1]Številka poz.

Številka poz. je v besedilu označena z oglatimi oklepaji [].

A Oznake slik

Slike so označene s črkami in označene v besedilu.

① Številka akcijskega koraka

Vrstni red akcijskih korakov je oštevilčen in označen v besedilu.

Varnostna opozorila

Stopnje nevarnosti in napotki o varnosti

V teh navodilih za uporabo so opisane sledeče stopnje nevarnosti, ki vas opozarjajo na možne nevarne situacije:

NEVARNOST!



Neposredno grozeča nevarnost, če ne upoštevate predpisanih ukrepov, lahko to povzroči hude telesne poškodbe ali celo smrt.

OPOZORILO!



Lahko pride do nevarne situacije, če ne upoštevate predpisanih ukrepov, lahko to povzroči hujše telesne poškodbe ali celo smrt.

PREVIDNOST!



Lahko pride do nevarne situacije, če ne upoštevate predpisanih ukrepov, lahko to povzroči manjše ali lažje telesne poškodbe.

Pozor!

Škodljiva situacija in če ne preprečite lahko posledično povzroči materialno škodo.

Sestava varnostnih opozoril

NEVARNOST!



Vrsta in izvor nevarnosti!

➤ Posledice, če ne upoštevate

➤ Ukrepi za preprečevanje nevarnosti

Osebna zaščita in zaščita ljudi v okolici

- **Iz varnostnih razlogov otroci in druge osebe, ki ne poznajo navodil o uporabi, ne smejo uporabljati puhalnika za listje.** Lokalna določila lahko dodatno določajo minimalno starost uporabnika.
- **Ne vklaplajte puhalnika za listje, če so v bližini osebe (še posebej če so to otroci) ali živali.** Bodite pozorni na to, da se otroci ne bodo igrali s puhalnikom za listje.
- **Prekinite delovanje naprave, če se vam približajo druge osebe (še posebej bodite pozorni na otroke) ali živali.** Ostale osebe naj se umaknejo iz nevarnega območja naprave.

- **Naprave ne smejo uporabljati otroci, osebe z omejenimi telesnimi, gibalnimi ali duševnimi sposobnostmi ali osebe, ki nimajo zadostnih izkušenj in znanja. Prav tako te naprave ne smejo uporabljati osebe, ki niso prebrale in razumele navodil za uporabo.** Upoštevajte lokalne predpise, ki lahko določajo starostno omejitev za uporabnika naprave.
- **Otroci ne smejo čistiti in vzdrževati naprave.**
- **Pri delu s puhalnikom za listje vedno imejte obute trdne čevlje in dolge hlače in uporabljajte ustrezno zaščitno opremo (zaščitna očala, zaščita sluha, zaščitne rokavice itd.).** Uporaba osebnih zaščitnih opreme zmanjšuje tveganje poškodb.
- **Oseba, ki upravlja z napravo, ne sme biti pod vplivom mamil (npr. alkohol, droge ali zdravila).**
- **Upravljavec ali uporabnik je odgovoren za poškodbe oseb ali škodo, ki jo povzroči drugim osebam ali njihovim imetju.**

Pred uporabo

- **Pred pričetkom del se seznanite z funkcijami in delovanjem puhalnika za listje in preučite vse upravljalne elemente.**
- **Ne uporabljajte puhalnika za listje, ki ima poškodovano stikalo in se je ne da več vklopiti ali izklopiti.** Napako naj odpravi usposobljen strokovnjak ali v pooblaščen servisni delavnici.
- **Preberite in upoštevajte navodila za uporabo akumulatorja in polnilnika za akumulator.**
- **Pred uporabo preverite napravo glede poškodb, napravo naj pred uporabo pregledajo v pooblaščen delavnici.**

Pri uporabi

- **Odstranite akumulator iz naprave:**

- kadar se oddaljite od naprave,
- preden postopkom odstranjevanja blokade,
- pred preverjanjem, čiščenjem ali delu na napravi,
- po udaru s tujkom, da preverite napravo glede morebitnih poškodb,
- za takojšen pregled, če je naprava začela močno vibrirati.
- **Med prekinitvami dela ne puščajte puhalnika za listje brez nadzora, shranite ga na varnem mestu.**

Varnostna opozorila

- **Uporabljajte ustrezna zaščitna očala in zaščito sluha!**
- **Bodite pozorni na pravilno držo telesa. Poskrbite za varno stojišče in vzdržujte ravnotežje.** Še posebej bodite previdni, če se premikate po vzpetini. Nikoli ne tecite, ampak se premikajte v enakomernih korakih naprej. Na ta način ste lažje pozorni na napravo in na nepredvidene situacije.
- **Bodite še posebej previdni, če se premikate vzvratno. Nevarnost spotikanja!**
- **Izklopite motor pri premikanju naprave na drugo delovno območje.**
- **Ne premoščajte in ne odstranjujte na napravi nameščenih električnih stikalnih naprav (npr. s povezavo pritisnega stikala na ročaju).**
- **Naprave ne usmerjajte v smeri oseb, živali ali oken. Izpihujte vedno v smeri, kjer ni oseb, živali ali občutljivih površin (npr. okna, zidovi, avtomobili).**

Po uporabi

- **Izklopite napravo, odstranite akumulator in preverite morebitne poškodbe na napravi.**
- **Pred vzdrževanjem ali čiščenjem naprave, izklopite napravo in odstranite akumulator.**
- **Bodite pozorni na to, da so prezračevalne reže neovirane in čiste.**
- **Ne čistite puhalnika za listje z vodo.**
- **Shranjujte napravo na varnem, suhem mestu, nedosegljivem za otroke.**
- **Ne popravljajte naprave sami, ampak naj to stori kvalificirani strokovnjak, ali v pooblaščenih servisnih delavnicah.**

Splošna varnostna opozorila

- **Ne uporabljajte naprave, ki ima poškodovane ali pomanjkljive zaščitne naprave ali pokrove.** To naj popravi ali zamenja usposobljen strokovnjak v pooblaščenih delavnicah.
- **Nadomestni deli morajo ustrezati zahtevam, ki jih je določil proizvajalec naprave.** Zato uporabljajte samo originalne nadomestne dele ali od proizvajalca dovoljene nadomestne dele. Prosimo, pri zamenjavi vedno upoštevajte priložena navodila za vgradnjo in pred tem odstranite akumulator.
- **Popravila naj izvajajo izključno usposobljeni strokovnjaki ali osebe v pooblaščenih delavnicah.**
- **Zaradi nevarnosti telesnih poškodb upravljavca in ostalih oseb, se puhalnik za listje ne sme uporabljati v druge namene.**
- **Puhalnik za listje uporabljajte samo pri dnevni svetlobi ali pri zadosti močni umetni svetlobi.** Vzdržujte delovno območje čisto in dobro osvetljeno.
- **Puhalnik za listje uporabljajte samo v suhih vremenskih pogojih.** Zaščitite napravo pred dežjem in vlago. Vdor vode v puhalnik za listje poveča tveganje električnega udara.
- **Ne dotikajte se nevarnih gibljivih delov, preden ste odstranili akumulator in počakajte, da se vsi deli popolnoma zaustavijo.**
- **Tudi pri upoštevanju vseh varnostnih opozoril in navodil za delo še vedno obstaja nevarnost poškodb ali materialne škode.** Vedno delajte z veliko pozornostjo.
- **Ne uporabljajte naprave v dežju ali nevihti.**
- **Zamenjajte vse obrabljene ali poškodovane opozorilne ploščice na napravi.**
- **Uporabljajte samo takšne akumulatorje in polnilnike, ki jih dovoljuje proizvajalec.** Oznake za dovoljeni akumulator ali polnilnik so navedene na priloženi ES-Izjavi o skladnosti.

Pravilna namenska uporaba

Puhalnik za listje je izključno namenjen za zbiranje listja in pokošene trave v privatnih območjih.

Vsaka uporaba izven tega velja za nenamensko uporabo.

Za škodo, ki bi nastala zaradi nenamenske uporabi je odgovoren upravljavec.

Pravilna namenska uporaba

Puhalnik za listje se ne sme uporabljati za delo na odprtih nasadih, parkih, športnih parkih, cestah itd., kot tudi ne na poljih ali v gozdovih.

Tipaska tablica

Položaj

Tipaska tablica se nahaja na ohišju naprave.



Napotek

Oznaka vsebuje dokumentacijo o napravi in se ne sme spreminjati ali zbrisati.

Sestava

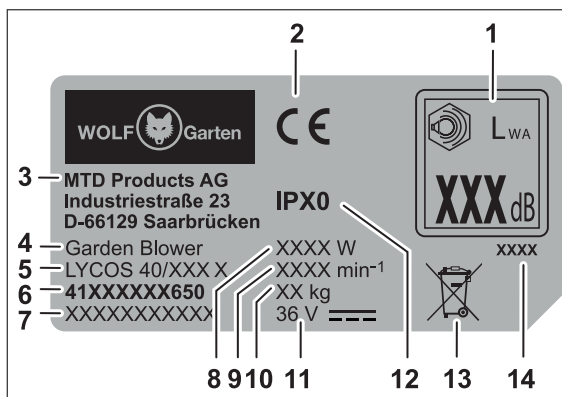

- 1 Zajamčena emisija zvočne moči
- 2 Oznaka CE
- 3 Proizvajalec
- 4 Skupina naprav
- 5 Model
- 6 Številka modela
- 7 Serijska številka
- 8 Moč
- 9 Vrtljaji motorja v min⁻¹
- 10 Masa
- 11 Nazivna napetost / vrsta toka
- 12 Zaščitni razred / vrsta zaščite
- 13 Napotki za odstranitev
- 14 Leto izdelave

Upravljalni elementi

Upravljalni elementi

- 1 Kavli za nosilni pas
- 2 Ročaj
- 3 Nastavitveno kolo za hitrost izpihovanja
- 4 Tipka turbo
- 5 Gumb za zapahnitev cevi
- 6 Pihalna cev
- 7 Nastavek za pihalno cev, kratek
- 8 Nastavek za pihalno cev, dolg
- 9 Sprostitev akumulatorja
- 10 Predal za akumulator
- 11 Ohišje puhalnika za listje
- 12 Stikalo za vklop/izklop
- 13 Nosilni pas
- 14 Grablje ★



Napotek

Z ★ označeni upravljalni elementi so dobavljivi kot opcija in niso v obsegu pošiljke.

Prvi zagon

Dopolnilna dokumentacija



Prvi zagon naprave izvedite šele, ko ste preučili priložena navodila za uporabo polnilnika in akumulatorja in ste napisano razumeli in upoštevali.

Polnjenje akumulatorja

OPOZORILO!



Nevarnost telesne poškodbe ali materialne škode.

- Akumulator polnite izključno s polnilnikom, ki ga dovoljuje proizvajalec akumulatorja. Oznake za dovoljeni polnilnik so navedene na priloženi ES-Izjavi o skladnosti.

Pozor!

Nov akumulator je delno napolnjen. Pred prvo uporabo v celoti napolnite akumulator, da zagotovite celotno zmogljivost akumulatorja.

- ➔ Akumulator napolnite v skladu z navodili v dopolnilni dokumentaciji.

Delovni časi

- ➔ Upoštevajte lokalne predpise.
- ➔ Povprašajte za dovoljene čase uporabe naprave pri vaši lokalni upravi.

Montaža

Montaža **A B C D E**

- Primate ohišje puhalnika za listje in pritisnite na gumb za zapahnitev **B 1**.
- Pritisnite zgornji del puhalne cevi **A a** na ohišje puhalnika za listje **B 2**.

Na voljo je krajša puhalna cev **A b** in daljša **A c**. Izberite glede na način uporabe.

- Izberite nastavke po vaši izbiri in z zasukom pritisnite na puhalno cev, da ustrezno zaskoči **C**.
- Obesite nosilni pas **A d** na oba kavlja **D**.



Napotek

Iz varnostnih razlogov nosite napravo vedno obešeno prek hrbtna in nikoli prek vratu.

Uporabite opcijske grablje **A e**, za npr. odstranjevanje mokrega listja s tal.

- Za nameščanje grabelj, jih potisnite stransko na nosilec daljšega nastavka **E**.

Vstavljanje akumulatorja **F**

⚠ OPOZORILO!



Neustrezni postopki z akumulatorjem in polnilnikom.

- Nevarnost poškodbe ali materialne škode
- Preberite in upoštevajte navodila za uporabo akumulatorja in polnilnika.

S pomočjo 2-stopenjskega zaklepa lahko nastavite delovni način oz. način za transport akumulatorja.

Stopnja 1 1

- ✓ Akumulator se nahaja v transportnem načinu.
 - Električni kontakti so prekinjeni, s čimer je preprečeno nenamerno praznjenje akumulatorja med shranjevanjem.

Stopnja 2 2

- ✓ Akumulator se nahaja v delovnem načinu.
 - Električni kontakti so v stiku in naprava je pripravljena na delovanje.

Delovanje

Vklop naprave **G**

Z brezstopenjskim nastavljamim kolesom lahko nastavite moč in hitrost izpihovanja.

- Z nastavitvenim kolesom nastavite hitrost izpihovanja (1 - 5) **1**.
- Pritisnite stikalo za vklop/izklop **2**.
- ✓ Naprava deluje.

Način Turbo

Puhalnik za listje ima vgrajen dodaten način Turbo, za dodatno povečanje moči puhalnika.

- Pritisnite tipko Turbo, za vklop/izklop funkcije Turbo **3**.

Delo z napravo

- Z eno roko pridržite napravo za ročaj tako, da prsti oprijemajo ročaj.
- Usmerite izpihovalno cev na tla.
- Počasi se premikajte naprej in nadzorujte postopek.



Napotek

Za lažje materiale uporabite manjše vrtljaje in za težje materiale uporabite povečane vrtljaje. Nastavitev hitrosti izpihovanja oz. vklop/izklop funkcije Turbo lahko izvedete pri delujoči napravi.

Izklop naprave

- Za izklop naprave izpusite stikalo za vklop/izklop **1 [12]**.

Odstranitev akumulatorja **H**

- Pritisnite na tipko za sprostitev akumulatorja **1**.
- Odstranite akumulator **2**.

Vzdrževanje

⚠ OPOZORILO!



Nevarnost poškodbe ali materialne škode zaradi gibljivih delov naprave.

- Pred vsemi deli na napravi najprej odstranite akumulator.
- Popravila in vzdrževalna dela, kot tudi zamenjavo varnostnih elementov, naj izvede usposobljen strokovnjak ali oseba v pooblaščen delavnici.

Čiščenje

Pozor!

Ne čistite naprave z vodo.

- Vzdržujte čistočo na prezračevalnih režah in odstranjajte prah.
- Ohišje obrišite z vlažno krpo.

Skladiščenje

- Po končani sezoni izvedite temeljito čiščenje naprave.
- Napravo hranite na suhem in varnem mestu, nedostopnem za otroke. Shranjujte akumulator ločeno od puhalnika za listje.

- Shranite akumulator na hladnem in suhem mestu. Priporočljiva temperatura pri shranjevanju 0 - 23 °C.
- Puhalnik za listje, še posebej plastične dele zaščitite pred vplivi zavorne tekočine, bencina, petrokemičnimi izdelki, mazalnimi olji in oljnimi pršilniki. Te snovi vsebujejo kemične snovi, ki razjedajo plastične dele puhalnika za listje ali celo lahko uničijo.
- Gnojila in druge vrtno kemikalije vsebujejo snovi, ki so močno korozivne in razjedajo kovinske dele puhalnika za listje. Ne shranjujte puhalnika za listje v bližini teh snovi.

Odpravljanje motenj

⚠ OPOZORILO!



Nevarnost telesne poškodbe ali materialne škode.

- V primeru dvoma vedno poiščite pomoč v pooblašteni servisni delavnici.
- Zaustavite motor pred vsakim preverjanjem in popravili naprave in odstranite akumulator.

Težava	Možen vzrok	Pomoč
Naprava se izklopi.	Akumulator je prevroč.	Počakajte, da se akumulator ohladi.
	Akumulator je izprazenjen.	Napolnite akumulator.
	Temperatura naprave (elektronike) je previsoka.	Počakajte, da se naprava ohladi in event. očistite prezračevalne reže in dovod zraka.
	Izklop zaradi prevelikega toka	Če se napaka ponovi, poiščite pomoč v pooblašteni servisni delavnici.
Naprave se ne da vklopiti.	Akumulator je izprazenjen.	Napolnite akumulator.
	Izklop zaradi prevelike napetosti	Če se napaka ponovi, poiščite pomoč v pooblašteni servisni delavnici.
	Izklop zaradi prevelikega toka	Če se napaka ponovi, poiščite pomoč v pooblašteni servisni delavnici.
	Temperatura akumulatorja previsoka ali prenizka.	Počakajte, da se akumulator ohladi oz. ga ogrejte.
	Akumulator je okvarjen.	Zamenjajte akumulator.

Garancija

V vsaki državi veljajo garancijski pogoji, ki jih določa naše podjetje ali uvoznik. Brezplačno odpravimo motnje na napravi v okviru garancijskih pogojev, vendar samo v primeru, če gre za napako na materialu ali napako pri izdelavi. V primeru garancijskih zahtev se obrnite na prodajalca ali najbližjega zastopnika.

Izjava o skladnosti ES



Nadaljnje navedbe k napravi najdete v ločeno priloženi ES-Izjavi o skladnosti, ki je sestavni del teh navodil za uporabo.

Okolju prijazna odstranitev

Električna orodja, opremo in embalažo je potrebno odstraniti v skladu z zakoni o varovanju okolja in jih predati v reciklažo.



Akumulatorji / baterije:

Akumulatorji / baterije ne sodijo v gospodinske odpadke, ne mečite jih v vodo ali ogenj. Akumulatorje / baterije je treba zbirati, reciklirati ali odstraniti na okolju prijazen način.

Električno orodje (brez akumulatorja/baterij):

Izrabljeno električno orodje ne sodi v gospodinske odpadke! Oddajte ga v reciklažo, ustrezni komunalni službi.

Sadržaj

Značenje simbola	127
Za vašu sigurnost	127
Sigurnosne napomene	128
Namjenska uporaba	130
Natpisna pločica	130
Upravljački elementi	130
Puštanje u rad	130
Montaža	131
Rad	131
Održavanje	131
Skladištenje	132
Uklanjanje smetnji	132
Jamstvo	133
EZ izjava o sukladnosti.....	133
Ekološko zbrinjavanje.....	133

Značenje simbola

		UPOZORENJE! Prije puštanja u rad pročitajte upute za uporabu!
		Oprez! Treće osobe moraju biti podalje od područja opasnosti.
		Prije svih radova na uređaju uklonite akumulator!
		Nosite zaštitu za oči!
		Nosite zaštitu sluha!
		Pazite da uređaj ne bude izložen kiši!

Za vašu sigurnost

**UPOZORENJE!**

Prije prvog korištenja uređaja pažljivo pročitajte ove upute za uporabu i postupajte u skladu s njima. Sačuvajte ove upute za uporabu za kasnije korištenje ili za sljedećeg korisnika.

- Prije prvog puštanja u rad svakako pročitajte sigurnosne napomene!
U slučaju nepoštivanja uputa za uporabu i sigurnosnih napomena na uređaju mogu nastati oštećenja, a rukovatelj i druge osobe mogu biti dovedene u opasnost.
- Sve osobe koje puštaju uređaj u rad, rukuju njime i održavaju ga moraju biti za to kvalificirane.

Zabrana samovoljnih preinaka i modifikacija uređaja

Zabranjeno je vršiti preinake na uređaju ili ga modificirati u dodatne uređaje. Takve bi preinake mogle prouzročiti ozljede i dovesti do pogrešnog rada uređaja.

- Uređaj smiju popravljati samo osobe koje su za to zadužene i školovane. U tu svrhu uvijek koristite originalne rezervne dijelove. Na taj će način sigurnost uređaja ostati zajamčena.

Informativni simboli u ovim uputama

Oznake i simboli u ovim uputama trebali bi vam pomoći da se brzo upoznate s uputama i uređajem i sigurno rukujete uređajem.

**Napomena**

Informacije o najučinkovitijem, odnosno najpraktičnijem načinu korištenja uređaja.

→ Radni korak

Zahtijeva da postupite na odgovarajući način.

✓ Rezultat radnih koraka

Ovdje ćete pronaći rezultat slijeda radnih koraka.

[1] Broj pozicije

Brojevi pozicije u tekstu su označeni uglatim zagradama [].

A Oznaka ilustracije

Ilustracije su numerirane slovima i označene u tekstu.

❶ Broj radnog koraka

Definirani slijed radnih koraka numeriran je i označen u tekstu.

Sigurnosne napomene

Stupnjevi opasnosti znakova upozorenja

U ovim uputama za uporabu upotrebljavaju se sljedeći stupnjevi opasnosti kojima se upozorava na potencijalno opasne situacije:

OPASNOST!



Neposredno predstoji opasna situacija koja u slučaju nepridržavanja mjera izaziva teške ozljede pa čak i smrt.

UPOZORENJE!



Može doći do opasne situacije koja u slučaju nepridržavanja mjera izaziva teške ozljede pa čak i smrt.

OPREZ!



Može doći do opasne situacije koja u slučaju nepridržavanja mjera izaziva lakše ili neznatne ozljede.

Pozor!

Može doći do potencijalno štetne situacije koja, u slučaju da se ne izbjegne, izaziva materijalnu štetu.

Struktura sigurnosnih napomena

OPASNOST!



Vrsta i izvor opasnosti!

➔ Posljedice u slučaju nepridržavanja

➤ Mjera za otklanjanje opasnosti

Samozaštita i zaštita drugih osoba

- **Iz sigurnosnih razloga djeca ili druge osobe, koje nisu upoznate s uputama za uporabu, ne smiju koristiti puhač lišća.** Lokalnim odredbama može biti utvrđena minimalna dob korisnika.
- **Ne pokrećite puhač lišća ako se u njegovoj neposrednoj blizini nalaze ljudi (naročito djeca) ili životinje.** Također pripazite da se djeca ne igraju puhačem lišća.
- **Prestanite upotrebljavati uređaj ako se u blizini nalaze ljudi (naročito djeca) ili kućni ljubimci.** Udaljite treće osobe iz područja opasnosti.

- **Ovaj uređaj ne smiju upotrebljavati djeca ni osobe s ograničenim tjelesnim, senzornim ili mentalnim sposobnostima kao ni osobe s nedostatnim iskustvom i znanjem. Uređaj također ne smiju upotrebljavati osobe koje nisu upoznate s ovim uputama za uporabu.** Lokalnim propisima može biti utvrđeno dobno ograničenje korisnika.
- **Čišćenje i održavanje ne smiju obavljati djeca.**
- **Tijekom rada s puhačem lišća ili na njemu uvijek nosite čvrstu obuću i duge hlače kao i drugu odgovarajuću osobnu zaštitnu opremu (zaštitne naočale, zaštitu sluha, radne rukavice, itd.).** Nošenje osobne zaštitne opreme smanjuje opasnost od ozljeda.
- **Osobe koje rukuju uređajem ne smiju biti pod utjecajem opojnih sredstava (npr. alkohola, droga ili lijekova).**
- **Rukovatelj ili korisnik odgovoran je za nesreće ili štete prema drugim osobama ili na njihovoj imovini.**

Prije uporabe

- **Prije početka rada upoznajte se s puhačem lišća i njegovim funkcijama te upravljačkim elementima.**
- **Ne koristite puhač lišća ako je sklopka neispravna i ako se on više ne može uključiti ili isključiti.** Odnosite ga na popravak kod kvalificiranog stručnjaka ili u ovlaštenu servis.
- **Pročitajte i pridržavajte se uputa za uporabu akumulatora i punjača akumulatora.**
- **Pregledajte uređaj prije svake uporabe kako biste provjerili ima li na njemu oštećenja. Prije rada odnesite uređaj na popravak u stručni servis.**

Za vrijeme uporabe

- **Izvadite akumulator iz uređaja:**
 - uvijek kada se udaljavate od uređaja.
 - prije uklanjanja blokada.
 - prije provjere i čišćenja uređaja te radova na uređaju.
 - nakon kontakta uređaja sa stranim tijelom u svrhu provjere jesu li na uređaju nastala oštećenja.
 - radi trenutačne provjere ako uređaj počne pretjerano vibrirati.
- **Prilikom prekida u radu nikada ne ostavljajte puhač lišća bez nadzora i čuvajte ga na sigurnom mjestu.**

Sigurnosne napomene

- **Nosite odgovarajuću zaštitu za oči i zaštitu sluha!**
- **Izbjegavajte neprirodno držanje tijela. Pobri- nite se da budete stabilni i uvijek održavajte ravnotežu.** Budite posebno oprezni kad ga pomičete na strmini. Nikada ne trčite, već se mirnim hodom krećite prema naprijed. Tako ćete moći bolje kontrolirati uređaj u neočekivanim situacijama.
- **Budite naročito pažljivi kada hodate unatrag. Opasnost od spoticanja!**
- **Isključite motor kada transportirate uređaj od/ do pojedinih mjesta rada.**
- **Nikada ne premošćujte niti manipulirajte uklopnim napravama, montiranima na uređaj (npr. tako da privežete tipkalo uz ručku).**
- **Nikada ne usmjeravajte uređaj prema oso- bama, kućnim ljubimcima ili prozoru. Uvijek pušite lišće u smjeru u kojem nema ljudi ili životinja ili u smjeru u kojem nema osjetljivi- vih, čvrstih površina (npr. prozora, zidova, automobila).**

Nakon uporabe

- **Isključite uređaj, izvadite akumulator i provje- rite ima li na uređaju oštećenja.**
- **Ako namjeravate očistiti uređaj ili obaviti radove održavanja, isključite uređaj i izvadite akumulator.**
- **Vodite računa o tome da u ventilacijskim pro- rezima ne bude nečistoća.**
- **Ne čistite puhač lišća vodom.**
- **Čuvajte uređaj na sigurnom, suhom mjestu izvan dohvata djece.**
- **Nemojte sami popravljati uređaj, nego ga od- nesite na popravak isključivo kvalificiranom stručnjaku ili u stručnu radionicu.**

Opće sigurnosne napomene

- **Nikada ne koristite uređaj ako su njegove zaštitne naprave ili pokrovi oštećeni ili ako nedostaju.** Neka ih popravi ili po potrebi zamijeni kvalificirani stručnjak ili ovlašteni servis.
- **Rezervni dijelovi moraju odgovarati zahtjevi- ma koje je utvrdio proizvođač.** Stoga koristite samo originalne rezervne dijelove ili rezervne dijelove čije korištenje dozvoljava proizvođač. Prilikom zamjene uvijek se pridržavajte priloženih uputa za ugradnju i izvadite akumulator.
- **Popravke smije obavljati isključivo kvalificira- ni stručnjak ili stručna radionica.**
- **Uređaj se ne smije upotrebljavati u nenamjen- ske svrhe zbog opasnosti da se korisnik ili druge osobe ozlijede.**
- **Koristite puhač lišća samo dok ima dnevnog svjetla ili uz dobru umjetnu rasvjetu.** Održavaj- te područje rada čistim i dobro osvijetljenim.
- **Koristite puhač lišća samo za suhog vremena.** Nemojte ga izlagati kiši ili vlazi. Prodor vode u pu- hač lišća povećava opasnost od strujnog udara.
- **Ne dirajte opasne pomične dijelove prije nego što ste izvadili akumulator i dok se ti pomični dijelovi nisu u potpunosti zaustavili.**
- **Čak i ako se pridržavate svih sigurnosnih napomena i uputa za rukovanje uvijek postoji preostali rizik od ozljeda i materijalne štete.** Uvijek budite toga svjesni.
- **Ne koristite uređaj po kiši ili ako postoji opa- snost od oluje.**
- **Zamijenite sve istrošene ili oštećene natpise s uputama na uređaju.**
- **Koristite samo akumulatore i punjače koje je odobrio proizvođač.** Oznaku odobrenih aku- mulatora/punjača možete pronaći u priloženoj EZ izjavi o sukladnosti.

Namjenska uporaba

Puhač lišča namijenjen je isključivo za skupljanje lišća i pokošene trave u privatnom sektoru.

Svaka uporaba koja izlazi iz ovih okvira nije namjenska. Za štetu nastalu uslijed uporabe koja nije namjenska odgovoran je korisnik.

Nenamjenska uporaba

Ovaj puhač lišća se ne smije koristiti na javnim površinama, u parkovima, na sportskim terenima, uz ceste itd., kao ni u poljoprivredi i šumarstvu.

Natpisna pločica

Položaj

Tipaska pločica nalazi se na kućištu puhača lišća.

 **Napomena**
Ova oznaka ima vrijednost isprave te se ne smije mijenjati ili učiniti neprepoznatljivom.

Struktura

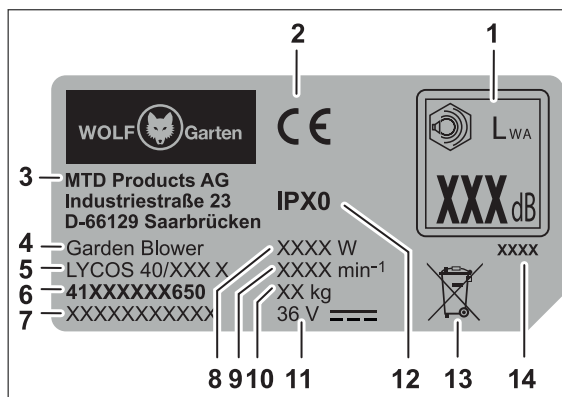

- 1 Zajamčena zvučna snaga
- 2 Oznaka CE
- 3 Proizvođač
- 4 Skupina uređaja
- 5 Naziv modela
- 6 Broj modela
- 7 Serijski broj
- 8 Snaga
- 9 Broj okretaja motora u min⁻¹
- 10 Težina
- 11 Nazivni napon, vrsta struje
- 12 Razred zaštite/vrsta zaštite
- 13 Napomena o zbrinjavanju
- 14 Godina proizvodnje

Upravljački elementi

Upravljački elementi ■

- 1 Kuka remena za nošenje
- 2 Ručka
- 3 Kotačić za namještanje brzine puhanja
- 4 Turbo tipka
- 5 Zaporni gumb cijevi za puhanje
- 6 Cijev za puhanje
- 7 Kratki nastavak cijevi za puhanje
- 8 Dugi nastavak cijevi za puhanje
- 9 Gumb za deblokadu akumulatora
- 10 Pretinac za akumulator
- 11 Kućište puhača lišća
- 12 Sklopka za uključivanje/isključivanje
- 13 Remen za nošenje
- 14 Grablje ★

 **Napomena**
Upravljački elementi označeni znakom ★ mogu se opcionalno nabaviti kao dodatni pribor i nisu sadržani u opsegu isporuke.

Puštanje u rad

Dodatna dokumentacija

 **Uređaj pustite u rad tek kada vam budu pri ruci isporučene upute za uporabu punjača i akumulatora te nakon što ste ih shvatili i pod uvjetom da ih se pridržavate.**

Punjenje akumulatora

UPOZORENJE!

 Opasnost od ozljeda ili materijalne štete
➤ Punite akumulator isključivo punjačem koji je odobrio proizvođač. Oznaku odobrenih punjača možete pronaći u priloženoj EZ izjavi o sukladnosti.

Pozor!

Akumulator se isporučuje djelomično napunjen. Prije prve uporabe akumulator napunite do kraja kako bi se zajamčila puna snaga akumulatora.

➔ Napunite akumulator u skladu s uputama iz dodatne dokumentacije.

Vrijeme rada

➔ Pridržavajte se regionalnih propisa.
➔ Raspitajte se o vremenu rada kod lokalnih organa vlasti.

Montaža

Montaža **A B C D E**

- Primate kućište puhača lišća i pritisnite zaporni gumb **B 1**.
- Natisnite gornji dio cijevi za puhanje **A a** na kućište puhača lišća **B 2**.

Za cijev za puhanje priložen je kratki **A b** i dugi **A c** nastavak. Odaberite ga ovisno o primjeni.

- Okretanjem natisnite odabrani nastavak na cijev za puhanje sve dok se ne uglati **C**.
- Zakvačite remen za nošenje **A d** na kuku **D**.



Napomena

Zbog sigurnosnih razloga, nosite uređaj samo obješen preko ramena, a ne preko vrata.

Koristite opcionalne grablje **A e** kako biste npr. mokro lišće odlijepili od tla.

- Za montažu, nagurajte grablje bočno na držač dugog nastavka **E**.

Umetanje akumulatora **F**

UPOZORENJE!



Pogrešno rukovanje akumulatorom i punjačem

- ⇒ Opasnost od ozljeda i materijalne štete
- Pročitajte upute za uporabu akumulatora i punjača i pridržavajte ih se.

Pomoću 2-stupanjskog uglavljivanja akumulator se može namjestiti u radni položaj odn. u položaj transporta.

Stupanj 1 1

✓ Akumulator se nalazi u transportnom položaju.

- Električni kontakti su razdvojeni te time sprječavaju neželjeno automatsko pražnjenje akumulatora dok je uskladišten.

Stupanj 2 2

✓ Akumulator se nalazi u radnom položaju.

- Električni kontakti su spojeni i uređaj je spreman za rad.

Rad

Uključivanje uređaja **G**

Na kontinuiranom kotačiću za namještanje može se namjestiti visina brzine puhanja.

- Namjestite željenu brzinu puhanja na kotačiću za namještanje (1 - 5) **1**.
- Pritisnite sklopku za uključivanje/isključivanje **2**.
- ✓ Uređaj radi.

Turbo način rada

Puhač lišća dodatno može raditi u turbo načinu rada kada su potrebne posebno visoke brzine puhanja.

- Pritisnite turbo tipku kako biste uključili/isključili ovu funkciju **3**.

Rad uređajem

- Uređaj jednom rukom držite za ručku tako da palac obuhvaća ručku.
- Usmerite cijev za puhanje prema tlu.
- Krećite se prema naprijed polagano i kontrolirano.



Napomena

Za lagan materijal koristite niži broj okretaja, a za težak materijal viši broj okretaja. Brzina puhanja može se mijenjati, odn. turbo funkcija može se uključivati/isključivati dok je uređaj u radu.

Isključivanje uređaja

- Za isključivanje uređaja otpustite sklopku za uključivanje/isključivanje **1 [12]**.

Vađenje akumulatora **H**

- Pritisnite gumb za deblokadu akumulatora **1**.
- Izvadite akumulator **2**.

Održavanje

UPOZORENJE!



Opasnost od ozljeda ili materijalne štete uslijed dijelova u pokretu.

- Prije svih radova na uređaju izvadite akumulator.
- Popravke i radove održavanja te zamjenu sigurnosnih naprava smije obavljati samo kvalificirani stručnjak ili stručni servis.

Čišćenje

Pozor!

Uređaj ne čistite vodom.

- Održavajte ventilacijske proreze čistima i bez prašine.
- Kućište brišite samo vlažnom krpom.

Skladištenje

- Nakon svake sezone temeljito očistite uređaj.
- Uvijek skladištite uređaj na suhom i sigurnom mjestu, nedostupnom za djecu. Skladištite akumulator i puhač lišća odvojeno jedan od drugog.

- Skladištite akumulator na hladnom i suhom mjestu. Preporučena temperatura skladištenja: oko 0 - 23 °C.
- Držite puhač lišća, a posebno njegove plastične sastavne dijelove podalje od kočnih tekućina, benzina, naftnih proizvoda, penetrirajućeg ulja itd. Oni sadrže kemijske tvari koje mogu oštetiti, nagristi ili uništiti plastične sastavne dijelove puhača lišća.
- Gnojiva i druge vrtno kemikalije sadrže tvari koje mogu imati jako korozivno djelovanje na metalne dijelove puhača lišća. Nemojte skladištiti puhač lišća u blizini tih tvari.

Uklanjanje smetnji

⚠ UPOZORENJE!



Opasnost od ozljeda ili materijalne štete

- U slučaju dvojbe uvijek se obratite stručnom servisu.
- Prije svake provjere ili radova na uređaju isključite motor i izvadite akumulator.

Problem	Mogući uzrok	Pomoć
Uređaj se isključuje.	Akumulator je prevruć.	Pustite akumulator da se ohladi.
	Akumulator se ispraznio.	Napunite akumulator.
	Temperatura uređaja (elektronike) je previsoka.	Pustite uređaj da se ohladi i eventualno očistite ventilacijske proreze i ulaz zraka.
	Aktiviranje nadstrujne zaštite	Ako se to ponovno dogodi, obratite se stručnom servisu.
Uređaj se ne može uključiti.	Akumulator se ispraznio.	Napunite akumulator.
	Aktiviranje prenaponske zaštite	Ako se to ponovno dogodi, obratite se stručnom servisu.
	Aktiviranje nadstrujne zaštite	Ako se to ponovno dogodi, obratite se stručnom servisu.
	Previsoka ili preniska temperatura akumulatora.	Pustite akumulator da se ohladi odnosno ugrije.
	Akumulator je neispravan.	Zamijenite akumulator.

Jamstvo

U svakoj zemlji vrijede jamstvene odredbe koje je propisalo naše poduzeće ili uvoznik. Smetnje na uređaju u okviru jamstva uklanjamo besplatno ako je njihov uzrok pogreška u materijalu ili izradi. Ako nastupi jamstveni slučaj, obratite se svom trgovcu ili našoj najbližoj poslovnici.

EZ izjava o sukladnosti



Ostale podatke o uređaju možete pronaći u zasebno priloženoj EZ izjavi o sukladnosti koja je sastavni dio ovih uputa za uporabu.

Ekološko zbrinjavanje

Električne uređaje, pribor i ambalažu predajte pogonu za ekološko recikliranje.



Akumulatori/baterije:

Ne bacajte akumulatore/baterije u kućni otpad, vatru ili vodu. Akumulatore/baterije potrebno je prikupiti, reciklirati ili zbrinuti na ekološki prihvatljiv način.

Električni uređaji (bez akumulatora / baterija):

Ovaj električni uređaj nemojte baciti u kućni otpad! Predajte ga odgovarajućem pogonu za zbrinjavanje.

Содержание

Значение символов	134
Для Вашей безопасности	134
Указания по технике безопасности.....	135
Применение по назначению	137
Паспортная табличка.....	137
Элементы управления.....	137
Ввод в эксплуатацию	137
Техническое обслуживание	138
Хранение	139
Устранение неисправностей	139
Гарантия	140
Декларация соответствия ЕС	140
Экологически безопасная утилизация	140

Значение символов

**ПРЕДУПРЕЖДЕНИЕ!**

Перед вводом в эксплуатацию прочтите руководство по эксплуатации!

**Осторожно!**

Не допускайте в опасную зону третьих лиц.



Перед началом любых работ по обслуживанию устройства отсоединить аккумуляторную батарею.



Носить защитные очки!



Носить противозумные наушники!



Не допускайте попадания на устройство дождевой воды!

Для Вашей безопасности

**ПРЕДУПРЕЖДЕНИЕ!**

Перед первым использованием устройства внимательно прочтите настоящее руководство по эксплуатации и действуйте в соответствии с ним. Сохраните настоящее руководство по эксплуатации для последующего использования или для последующего владельца.

- Перед первым вводом в эксплуатацию обязательно прочтите указания по технике безопасности! В случае несоблюдения руководства по эксплуатации и указаний по технике безопасности возможно повреждение устройства, также могут возникнуть опасности для пользователя и других людей.
- Все лица, выполняющие ввод в эксплуатацию, обслуживание и техническое обслуживание устройства, должны обладать соответствующей квалификацией.

Запрет на самовольные изменения и переоборудование

Запрещается вносить изменения в конструкцию устройства или изготавливать из него дополнительные устройства. Такие изменения могут привести к травмам и неисправностям.

- Ремонтировать устройство могут только лица, имеющие соответствующие полномочия и прошедшие обучение. При этом всегда используйте оригинальные запасные части. Это позволит сохранить безопасность устройства.

Информационные символы в настоящем руководстве

Знаки и символы в настоящем руководстве должны помочь Вам быстро и безопасно использовать руководство и устройство.

**Указание**

Информация о наиболее эффективном и практичном использовании устройства.

→ Шаг действия

Предписывает действие.

✓ Результат действия

Здесь указывается результат последовательности шагов действия.

[1] Номер позиции

Номера позиций обозначены в тексте квадратными скобками [].

A Обозначение иллюстраций

Иллюстрации снабжены буквенными идентификаторами и обозначены в тексте.

① Номер шага действия

Определенная последовательность шагов действия пронумерована и обозначена в тексте.

Указания по технике безопасности

Степени опасности предупреждений

В настоящем руководстве по эксплуатации используются следующие степени опасности для обозначения потенциально опасных ситуаций:

ОПАСНО!



Непосредственное наступление опасной ситуации, которая приведет к тяжелым травмам или даже к смерти в случае несоблюдения соответствующих мер.

ПРЕДУПРЕЖДЕНИЕ!



Возможная опасная ситуация, которая, в случае несоблюдения соответствующих мер, приведет к тяжелым травмам или даже к смерти.

ОСТОРОЖНО!



Может наступить опасная ситуация, которая приведет к легким или незначительным травмам в случае несоблюдения соответствующих мер.

Внимание!

Может наступить потенциально опасная ситуация, которая приведет к материальному ущербу, если не предотвратить ее.

Структура указаний по технике безопасности

ОПАСНО!



- Вид и источник опасности
- ⇒ Последствия игнорирования
- Мера по предотвращению опасности

Индивидуальная защита

- По соображениям безопасности детям или лицам, не ознакомившимся с Руководством по эксплуатации, использовать воздуходувку запрещено. Минимальный возраст пользователя может определяться местными нормативами.
- Не запускайте воздуходувку, если в непосредственной близости находятся люди (в особенности дети) или животные. Следите за тем, чтобы дети не играли с воздуходувкой.
- Выключите машину, если рядом находятся люди (в особенности – дети) или домашние животные. Ни в коем случае не допускайте в опасную зону третьих лиц.

- Это устройство не должно эксплуатироваться детьми и лицами с ограниченными физическими, сенсорными или умственными способностями, а также – при отсутствии опыта и знаний. Также это устройство не должно эксплуатироваться лицами, не ознакомившимися с настоящим руководством по эксплуатации. Местные предписания могут устанавливать ограничения возраста пользователей.
- Очистка и техническое обслуживание не должны выполняться детьми.
- Во время работы с воздуходувкой или возле нее всегда носите прочную обувь и длинные штаны, а также используйте подходящие средства индивидуальной защиты (защитные очки, противозумные наушники, рабочие перчатки и т. д.). Использование средств индивидуальной защиты снижает опасность травм.
- Запрещается работать с устройством людям, которые находятся под воздействием опьяняющих средств (например, алкоголь, наркотики или медикаменты).
- Ответственность за несчастные случаи или ущерб, причиненный другим людям или их имуществу, возлагается на оператора или на пользователя.

Перед применением

- Перед началом работы ознакомьтесь с воздуходувкой, ее функциями и элементами управления.
- Не используйте воздуходувку, если ее выключатель неисправен и перестал включаться или выключаться. Поручите ее ремонт квалифицированному специалисту или специализированной мастерской.
- Прочтите и соблюдайте руководство по эксплуатации аккумуляторной батареи и зарядного устройства для аккумуляторной батареи.
- Перед каждым использованием проверяйте устройство на отсутствие повреждений, при их наличии поручайте ремонт специализированной мастерской.

Во время применения

- Извлекайте аккумуляторную батарею из устройства:
 - всегда, когда Вы оставляете устройство.
 - перед снятием блокировки.
 - перед выполнением проверки, очистки или работ на устройстве.

Указания по технике безопасности

- после столкновения с препятствием, для проверки устройства на предмет повреждений.
- для немедленной проверки, когда устройство начинает чрезмерно вибрировать.
- **Во время перерывов в работе ни в коем случае не оставляйте воздуходушку без присмотра и храните ее в надежном месте. Используйте подходящие защитные очки и противошумные наушники!**
- **Избегайте неудобных положений тела. Следите за хорошей устойчивостью и всегда поддерживайте равновесие.** Будьте особенно осторожны, передвигаясь по склону. Ни в коем случае не бегайте, двигайтесь вперед спокойным шагом. Это позволит Вам лучше контролировать устройство в неожиданных ситуациях.
- **Будьте особенно осторожны, двигаясь назад. Опасность спотыкания!**
- **Во время транспортировки устройства и при переходе между отдельными местами работы всегда выключайте двигатель.**
- **Не перемыкайте установленные на устройстве устройства включения и выключения и не выполняйте с ними никаких ненадлежащих действий (например, путем примащивания кнопки на рукоятке).**
- **Не направляйте устройство на людей, домашних животных или окна. Всегда направляйте струю воздуха в направлении, где нет людей или животных, а также чувствительных твердых поверхностей (например, окон, стен, автомобилей).**

После применения

- **Выключите устройство, снимите аккумуляторную батарею и проверьте устройство на предмет повреждений.**
- **Если Вам необходимо выполнить работы по техническому обслуживанию и очистке устройства, выключите его и снимите аккумуляторную батарею.**
- **Следите за тем, чтобы вентиляционные щели не были загрязнены.**
- **Не мойте воздуходушку водой.**
- **Храните устройство в надежном, сухом и недоступном для детей месте.**
- **Не ремонтируйте устройство самостоятельно, поручайте его ремонт только квалифицированному специалисту или специализированной мастерской.**

Общие указания по технике безопасности

- **Не эксплуатируйте устройство с поврежденными или отсутствующими защитными устройствами или крышками.** Поручайте их ремонт или замену квалифицированному специалисту или специализированной мастерской.
- **Запчасти должны соответствовать требованиям, установленным производителем.** Поэтому используйте только оригинальные запчасти или одобренные производителем запчасти. При замене всегда соблюдайте прилагаемые инструкции по установке и снимайте аккумуляторную батарею.
- **Поручайте проведение ремонта исключительно квалифицированному специалисту или специализированной мастерской.**
- **Из-за опасности травмирования пользователя или других людей воздуходушку нельзя использовать в несвойственных ей целях.**
- **Используйте воздуходушку только днем или при наличии хорошего искусственного освещения.** Место работы должно быть чистым и хорошо освещенным.
- **Используйте воздуходушку только в сухую погоду.** Берегите ее от дождя или сырости. Попадание воды в воздуходушку повышает опасность поражения электрическим током.
- **Не прикасайтесь к опасным подвижным частям до снятия с устройства аккумуляторной батареи и до полной остановки подвижных частей.**
- **Даже при соблюдении всех указаний по технике безопасности и управлению существует остаточный риск травм и материального ущерба.** Всегда помните об этом.
- **Не эксплуатируйте устройство во время дождя или грозы.**
- **Всегда заменяйте изношенные или поврежденные указательные таблички.**
- **Используйте только аккумуляторы и зарядные устройства, разрешенные производителем.** Обозначения одобренных аккумуляторов и зарядных устройств указаны в прилагаемой Декларации соответствия ЕС.

Применение по назначению

Воздуходувка предназначена исключительно для сдувания листьев и скошенного материала в домашнем хозяйстве.

Любое выходящее за эти рамки использование считается применением не по назначению. За ущерб, произшедший в случае применения не по назначению, отвечает пользователь.

Применение не по назначению

Эта воздуходувка не должна использоваться в местах общего пользования, парках, объектах спортивной инфраструктуры, на улицах, а также на предприятиях сельского и лесного хозяйства.

Паспортная табличка

Положение

Паспортная табличка находится на корпусе воздуходувки.



Указание

Паспортная табличка носит характер документа – ее нельзя изменять или приводить в нечитаемый вид.

Структура

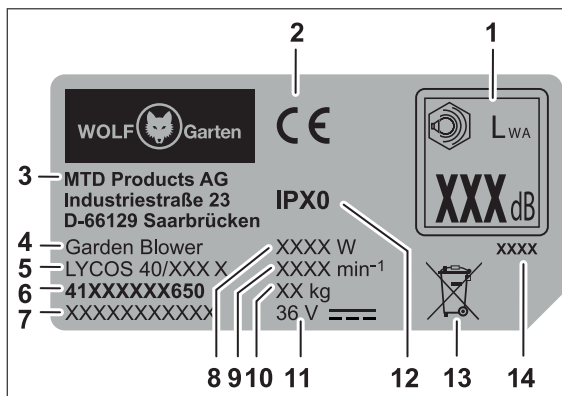

- 1 Гарантированное значение звуковой мощности
- 2 Знак CE
- 3 Производитель
- 4 Группа устройств
- 5 Название модели
- 6 Номер модели
- 7 Серийный номер
- 8 Мощность
- 9 Частота вращения двигателя, об/мин
- 10 Вес
- 11 Расчетное напряжение, род тока
- 12 Класс защиты/степень защиты
- 13 Указание по утилизации
- 14 Год выпуска

Элементы управления

Элементы управления II

- 1 Крючки под наплечный ремень
- 2 Рукоятка
- 3 Колесико для регулировки скорости потока воздуха
- 4 Кнопка «Турбо»
- 5 Кнопка фиксации трубы
- 6 Труба
- 7 Насадка на трубу, короткая
- 8 Насадка на трубу, длинная
- 9 Кнопка разблокировки аккумуляторной батареи
- 10 Аккумуляторный отсек
- 11 Корпус воздуходувки
- 12 Выключатель
- 13 Наплечный ремень
- 14 Гребень ★



Указание

Элементы управления, обозначенные ★ – опционные, то есть, они поставляются в виде принадлежностей и не входят в комплект поставки.

Ввод в эксплуатацию

Дополнительная документация



Вводите устройство в эксплуатацию лишь в том случае, если у Вас имеются прилагаемые руководства по эксплуатации зарядного устройства и аккумулятора и Вы поняли и соблюдаете их.

Зарядка аккумуляторной батареи

⚠ ПРЕДУПРЕЖДЕНИЕ!



Опасность травм и повреждения имущества
 ➤ Заряжать аккумуляторную батарею только с помощью одобренного производителем зарядного устройства. Обозначения одобренных зарядных устройств указаны в прилагаемой Декларации соответствия ЕС.

Внимание!

Аккумуляторная батарея поставляется в частично заряженном состоянии. Для обеспечения полной мощности аккумуляторной батарее полностью зарядите ее перед первым использованием.

➔ Зарядите аккумуляторную батарею в соответствии с инструкциями, содержащимися в дополнительной документации.

Часы работы

- Соблюдайте региональные предписания.
- Узнайте о разрешенных часах работы в местном органе общественного порядка.

Сборка

Сборка **A B C D E**

- Возьмите воздуходувку за корпус и нажмите кнопку фиксации **B 1**.
- Наденьте верхнюю часть трубы **A a** на корпус воздуходувки **B 2**.

В комплект поставки входит короткая **A b** и длинная **A c** насадка для трубы. Используйте их в соответствии со спецификой выполняемой работы.

- Наденьте с поворотом выбранную насадку на трубу **C** до фиксации.
- Зацепите наплечный ремень **A d** за оба крючка **D**.

 **Указание**
Из соображений безопасности переносите устройство, перебросив ремень через плечо, а не через шею.

Используйте опционный гребень **A e**, например, для отделения влажных листьев от убираемой поверхности.

- Для установки гребня надвиньте его в боковом направлении на крепление длинной насадки **E**.

Установка аккумуляторной батареи **F**

ПРЕДУПРЕЖДЕНИЕ!



Неправильное обращение с аккумуляторной батареей и зарядным устройством

- ⚠ Опасность травм и повреждения имущества
- Прочтите и соблюдайте руководство по эксплуатации аккумуляторной батареи и зарядного устройства для аккумуляторной батареи.

При помощи 2-ступенчатого фиксатора можно настраивать рабочий режим или режим транспортировки аккумуляторной батареи.

Ступень 1 **1**

- ✓ Аккумуляторная батарея находится в режиме транспортировки.
- Электрические контакты разъединены, чем предотвращается нежелательный саморазряд аккумуляторной батареи во время хранения.

Ступень 2 **2**

- ✓ Аккумуляторная батарея находится в рабочем режиме.
- Электрические контакты соединены, устройство

готово к эксплуатации. **Эксплуатация**

Включение устройства **C**

С помощью регулировочного колесика можно бесступенчато настроить скорость потока воздуха.

- Установите требуемую скорость потока воздуха с помощью регулировочного колесика (1 - 5) **1**.
- Нажмите выключатель **2**.
- ✓ Устройство работает.

Режим «Турбо»

Для получения особо высокой скорости потока воздуха воздуходувка имеет режим «Турбо».

- Чтобы включить или выключить эту функцию, нажмите на кнопку «Турбо» **3**.

Работа с устройством

- Удерживайте устройство одной рукой за ручку, чтобы большой палец охватывал ручку.
- Направьте трубу на землю.
- Начните медленное и контролируемое движение вперед.

 **Указание**
Для легкого материала требуется сниженная частота вращения, а для тяжелого – более высокая. Регулировка скорости потока воздуха, а также включение и выключение режима «Турбо» возможны при работающем устройстве.

Выключение устройства

- Для выключения устройства отпустите выключатель **1** [12].

Снятие аккумуляторной батареи **H**

- Нажмите кнопку разблокировки аккумуляторной батареи **1**.
- Снимите аккумуляторную батарею **2**.

Техническое обслуживание**⚠ ПРЕДУПРЕЖДЕНИЕ!**

Опасность получения травм и повреждения имущества из-за подвижных частей.

- Перед началом любых работ по обслуживанию устройства снять аккумуляторную батарею.
- Поручайте проведение ремонта, технического обслуживания, а также замены предохранительных элементов квалифицированному специалисту или специализированной мастерской.

Очистка**Внимание!**

Не очищайте устройство водой.

- ➔ Содержите вентиляционные отверстия в чистоте и очищайте их от пыли.
- ➔ Протирать корпус только влажной тканью.

Устранение неисправностей**⚠ ПРЕДУПРЕЖДЕНИЕ!**

Опасность травм и повреждения имущества

- При возникновении сомнений всегда обращайтесь в специализированную мастерскую.
- Перед каждой проверкой или перед началом работ с устройством выключайте двигатель и снимайте аккумуляторную батарею.

Проблема	Возможная причина	Решение
Устройство выключается.	Перегрев аккумуляторной батареи.	Дайте аккумуляторной батарее остыть.
	Аккумуляторная батарея разряжена.	Зарядите аккумуляторную батарею.
	Температура устройства (электронной части) слишком высокая.	Дайте устройству остыть и, при необходимости, очистите вентиляционные воздухозаборные отверстия.
Устройство не включается.	Отключение из-за перегрузки по силе тока	При повторном возникновении проблемы обратитесь в специализированную мастерскую.
	Аккумуляторная батарея разряжена.	Зарядите аккумуляторную батарею.
	Отключение из-за перенапряжения	При повторном возникновении проблемы обратитесь в специализированную мастерскую.
	Отключение из-за перегрузки по силе тока	При повторном возникновении проблемы обратитесь в специализированную мастерскую.
	Температура аккумуляторной батареи слишком высокая или слишком низкая.	Дайте аккумуляторной батарее остыть или нагреться.
	Неисправность аккумуляторной батареи.	Замените аккумуляторную батарею.

Хранение

- ➔ После каждого сезона тщательно очищайте устройство.
- ➔ Всегда храните устройство в сухом и надежном месте, недоступном для детей. Храните аккумуляторную батарею отдельно от воздуходувки. Храните аккумуляторные батареи в прохладном сухом месте. Рекомендованная температура хранения: ок. 0–23 °С.
- ➔ Не допускайте попадания на воздуходувку, особенно – на ее пластмассовые части, тормозной жидкости, бензина, нефтехимических продуктов, пропиточных масел. Они содержат химические вещества, которые могут повредить, испортить или разрушить пластмассовые части воздуходувки.
- ➔ Удобрения и другие агротехнические химикаты содержат вещества, которые могут оказывать сильное коррозионное воздействие на металлические части воздуходувки. Поэтому не храните воздуходувку рядом с этими веществами.

Гарантия

В каждой стране действуют положения о гарантии, изданные нашей компанией или импортером. В рамках гарантии мы бесплатно устраним неисправности Вашего устройства, если их причиной является дефект материалов или изготовления. При наступлении гарантийного случая обращайтесь к своему продавцу или в ближайший филиал.

Декларация соответствия ЕС



Дополнительные сведения об устройстве содержатся в отдельно прилагаемой декларации соответствия ЕС, которая является составной частью настоящего руководства по эксплуатации.

Экологически безопасная утилизация

Электроинструменты, принадлежности и упаковка должны подвергаться повторной переработке безопасным для окружающей среды способом.



Аккумуляторные батареи/батареи:

Не выбрасывайте аккумуляторные батареи/батареи с бытовыми отходами, не бросайте их в огонь или в воду. Аккумуляторные батареи/батареи должны собираться, подвергаться повторной переработке или утилизироваться безопасным для окружающей среды способом.

Электрический инструмент (без аккумулятора/батарей):

Не выбрасывайте электроинструмент вместе с бытовыми отходами! Сдавайте его в соответствующий пункт утилизации.



WOLF-Garten ist eine Marke der MTD Products Aktiengesellschaft
WOLF-Garten is a trademark of MTD Products Aktiengesellschaft

Industriestraße 23 • 66129 Saarbrücken • Germany
Fon/Phone +49 6805 79-202 • Fax +49 6805 79-442
www.WOLF-Garten.com • info@WOLF-Garten.com

769-22599



f | www.WOLF-Garten.com