

User Manual

GETTING STARTED? EASY.

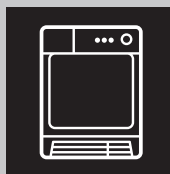

ZDPN722SW

NL Gebruiksaanwijzing
Droogautomaat

ZANUSSI

GA NAAR ONZE WEBSITE VOOR:



Advies over gebruik, brochures, het oplossen van problemen, service- en reparatie-informatie:

www.zanussi.com/support

VEILIGHEIDSINFORMATIE

Lees voor gebruik zorgvuldig de meegeleverde instructies voor installatie en gebruik van het apparaat. De fabrikant is niet verantwoordelijk voor verwondingen of schade die voortvloeit uit de onjuiste installatie of het onjuiste gebruik. Bewaar de instructies altijd op een veilige, toegankelijke plek voor toekomstig gebruik.

VEILIGHEID VAN KINDEREN EN KWETSBARE MENSEN



WAARSCHUWING!

Gevaar voor verstikking, letsel of permanente invaliditeit.

- Dit apparaat kan worden gebruikt door kinderen van 8 jaar en ouder en door mensen met een beperkt lichamelijk, zintuiglijk of verstandelijk vermogen of een gebrek aan ervaring en kennis, indien zij onder toezicht staan of instructies hebben gekregen over het veilig gebruiken van het apparaat en indien zij de gevaren begrijpen.
- Kinderen tussen de 3 en 8 jaar oud en personen met zware en complexe beperkingen dienen altijd uit de buurt van het apparaat te worden gehouden, tenzij ze voortdurend onder toezicht staan.
- Kinderen jonger dan 3 jaar dienen, tenzij zij voortdurend onder toezicht staan, bij het apparaat uit de buurt te worden gehouden.
- Laat kinderen niet met het apparaat spelen.
- Houd alle verpakking uit de buurt van kinderen en gooi het op passende wijze weg.
- Houd reinigingsmiddelen uit de buurt van kinderen.
- Houd kinderen en huisdieren uit de buurt van het apparaat als de deur open staat.

- Als het apparaat is voorzien van een kinderslot, dient dit te worden geactiveerd.
- Kinderen mogen zonder toezicht geen reinigings- en onderhoudswerkzaamheden aan het apparaat uitvoeren.

ALGEMENE VEILIGHEID

- De specificatie van dit apparaat niet wijzigen.
- Als de droogautomaat bovenop een wasautomaat wordt geplaatst, moet u hiervoor het tussenstuk gebruiken. De stapelkit, beschikbaar bij uw erkende verkoper, mag uitsluitend gebruikt worden met het apparaat dat vermeld is in de instructies, die bij het accessoire geleverd worden. Lees deze aandachtig alvorens het accessoire te monteren (raadpleeg de montagebrochure).
- Het apparaat kan losstaand of onder het aanrecht in de keuken met correcte ruimte worden gemonteerd (raadpleeg de montagebrochure).
- Installeer het apparaat niet achter een vergrendelbare deur, een schuifdeur of een deur met een scharnier aan de tegenovergestelde zijde, waardoor de deur van het apparaat niet volledig geopend kan worden.
- De ventilatie-openingen in de onderkant mogen niet worden afgedekt door tapijt, een mat of andere soorten vloerbedekking.
- LET OP: Het apparaat mag niet van stroom worden voorzien door een extern schakelapparaat, zoals een tijd klok, of aangesloten worden op een circuit dat door het elektriciteitsbedrijf regelmatig aan en uit wordt geschakeld.
- Steek de stekker pas in het stopcontact als de installatie is voltooid. Zorg ervoor dat de hoofdstekker na installatie toegankelijk is.
- Als het netsnoer beschadigd is, moet de fabrikant, een erkende serviceverlener of een gekwalificeerd persoon deze vervangen teneinde gevaarlijke situaties te voorkomen.
- Overschrijd het maximale laadvermogen van 7 kg niet (raadpleeg hoofdstuk "Programmaschema").
- Het apparaat mag niet worden gebruikt als de items vervuild zijn met industriële chemische reinigingsmiddelen.

- Veeg eventuele pluisjes of verpakkingsafval die zich rondom het apparaat hebben opgehoopt, weg.
- Gebruik het apparaat niet zonder een filter. Reinig het pluisfilter voor of na elk gebruik.
- Droog geen ongewassen artikelen in de wasdroger.
- Artikelen die zijn bevuild met stoffen als spijsolie, aceton, alcohol, benzine, kerosine, vlekkenverwijderaars, terpentijn, boenwas en boenwasverwijderaars dienen alvorens in de was/droogcombinatie te worden gedroogd, te worden gewassen in heet water met een extra hoeveelheid wasmiddel.
- Artikelen van schuimrubber (latexschuim), douchemutsjes, waterdichte kleding, artikelen met een rubberen binnenkant en kleding of kussens met een vulling van schuimrubber dienen niet in de droogtrommel te worden gedroogd.
- Wasverzachters of soortgelijke producten dienen te worden gebruikt zoals aangegeven in de instructies van de fabrikant van het product.
- Verwijder alle voorwerpen van items die een ontstekingsbron kunnen zijn zoals aanstekers of lucifers.
- **WAARSCHUWING:** Stop een wasdroger nooit voor het einde van een droogcyclus, tenzij alle voorwerpen snel uit de trommel verwijderd en uitgehangen worden, zodat de hitte snel verdwijnt.
- Schakel het apparaat uit en trek de stekker uit het stopcontact voordat u onderhoudshandelingen verricht.

VEILIGHEIDSVOORSCHRIFTEN

INSTALLATIE

- Verwijder alle verpakkingsmaterialen.
- Installeer en gebruik geen beschadigd apparaat.
- Volg de installatie-instructies die zijn meegeleverd met het apparaat.
- Pas altijd op bij verplaatsing van het apparaat, want het is zwaar. Gebruik altijd veiligheidshandschoenen en gesloten schoeisel.
- Installeer of gebruik het apparaat niet op een plek waar de temperatuur onder 5 °C of boven 35 °C kan komen.
- Zorg ervoor dat de vloer van de plaats waar u het apparaat installeert, vlak, stabiel, hittebestendig en schoon is.
- Zorg dat er lucht tussen het apparaat en de vloer kan circuleren.
- Houd het apparaat tijdens het verplaatsen altijd verticaal.
- De achterkant van het apparaat moet tegen een muur worden geplaatst.
- Als het apparaat op zijn permanente plaats wordt geplaatst, moet u nagaan of het waterpas staat. Is dit niet het geval, stel de stelootjes hier dan op af.

ELEKTRISCHE AANSLUITING



WAARSCHUWING! Gevaar voor brand en elektrische schokken.

- Dit apparaat moet worden aangesloten op een geaard stopcontact.
- Zorg ervoor dat de parameters op het vermogensplaatje overeenkomen met elektrische vermogen van de netstroom.
- Gebruik altijd een juist geïnstalleerd schokbestendig stopcontact.
- Gebruik geen adapters met meerdere stekkers en verlengkabels.
- Trek niet aan het netsnoer om het apparaat los te koppelen. Trek altijd aan de stekker.
- Raak de stroomkabel of stekker niet aan met natte handen.

GEBRUIK



WAARSCHUWING! Gevaar voor letsel, elektrische schokken, brand, brandwonden en schade aan het apparaat.

- Dit apparaat is uitsluitend bestemd voor (binnenshuis) huishoudelijk gebruik.
- Droog geen beschadigde (gescheurde, gerafelde) kleding met vulling of voering.
- Indien wasgoed is gewassen met een vlekkenverwijderaar, dient er een extra spoelcyclus te worden uitgevoerd voordat u gaat drogen.
- Droog uitsluitend textiel dat in het apparaat mag worden gedroogd. Volg de instructies op het wasvoorschrift in de kleding.
- Het gecondenseerde/gedistilleerde water mag niet worden gebruikt voor het bereiden van eten en drinken. Het kan gezondheidsproblemen veroorzaken bij mensen en dieren.
- Ga niet op de open deur zitten of staan.
- Droog geen druijpnatte kleding in het apparaat.

BINNENVERLICHTING



WAARSCHUWING! Gevaar voor letsel.

- Met betrekking tot de lamp(en) in dit product en reservelampen die afzonderlijk worden verkocht: Deze lampen zijn bedoeld om bestand te zijn tegen extreme fysieke omstandigheden in huishoudelijke apparaten, zoals temperatuur, trillingen, vochtigheid, of zijn bedoeld om informatie te geven over de operationele status van het apparaat. Ze zijn niet bedoeld voor gebruik in andere toepassingen en zijn niet

geschikt voor verlichting in huishoudelijke ruimten.

- Neem contact op met het service-centrum om de binnenverlichting te vervangen.

ONDERHOUD EN REINIGING



WAARSCHUWING! Gevaar voor letsel of schade aan het apparaat.

- Gebruik geen waterstralen en stoom om het apparaat te reinigen.
- Maak het apparaat schoon met een vochtige zachte doek. Gebruik alleen neutrale schoonmaakmiddelen. Gebruik geen schuurmiddelen, schuursponsjes, oplosmiddelen of metalen voorwerpen.

SERVICE

- Neem contact op met de erkende servicedienst voor reparatie van het apparaat.
- Gebruik uitsluitend originele reserveonderdelen.

VERWIJDERING



WAARSCHUWING! Gevaar voor letsel of verstikking.

- Haal de stekker uit het stopcontact en koppel het apparaat los van de watertoevoer.
- Snijd het netsnoer vlak bij het apparaat af en gooi het weg.
- Verwijder de deurvergrendeling om te voorkomen dat kinderen of huisdieren binnen in de trommel vast komen te zitten.
- Gooi het apparaat weg conform de lokale voorschriften voor de verwijdering van elektrische en elektronische apparatuur (AEEA).

EENVOUDIGE START

PRODUCTBESCHRIJVING

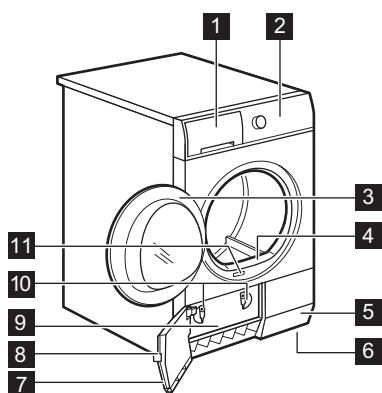

- 1 Waterreservoir
- 2 Bedieningspaneel
- 3 Deur van het apparaat
- 4 Primaire filter
- 5 Luchtcirculatiesleuven
- 6 Verstelbare pootjes
- 7 Condensordeur
- 8 Knop voor condensordeur
- 9 Condensorafdekking
- 10 Sloten voor condensordeksel
- 11 Typeplaatje



Om de was makkelijker te laden en voor eenvoudigere installatie is de deur omkeerbaar. (zie de afzonderlijke folder).

BEDIENINGSPANEEL

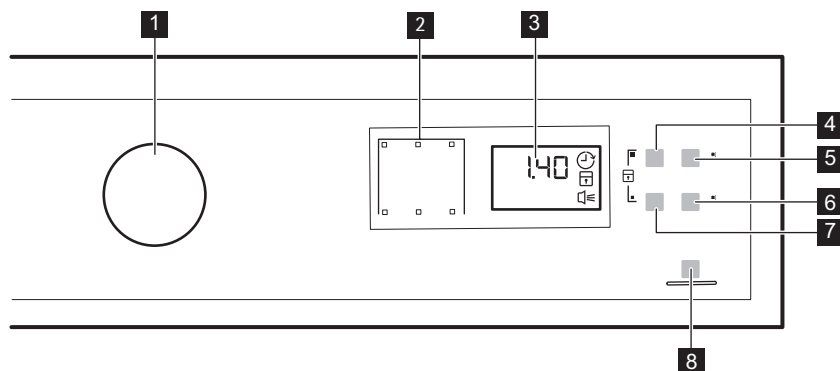

- 1 Programmaknop en UIT-schakelaar
- 2 Indicatielampjes
- 3 Weergave
- 4 Droogtijd tiptoets
- 5 Startuitstel tiptoets
- 6 Behoedzaam tiptoets
- 7 Lange anti-kreuk tiptoets
- 8 Start/pauze tiptoets



Druk op de tiptoetsen met uw vinger aan in het gebied met het symbool of de naam van de optie. Draag geen handschoenen bij het aanraken van het bedieningspaneel. Zorg dat het bedieningspaneel altijd schoon en droog is.

Indicatielampjes

Indicatielampjes	Beschrijving
	Droogfase
	Afkoelfase
	Anti-kreukbeveiligingfase
	Condensator (Condenser)
	Waterreservoir
	Filter
	Startuitlet
	Kinderbeveiliging
	Geluidsignalen
2.00	Programmaduur
10' - 2.00	Duur droogtijd
30' - 20h	Duur van startuitlet

PROGRAMMATABEL

Programma	Belading ¹⁾	Eigenschappen / textielsoort ²⁾
³⁾ Katoen Eco	7 kg	Cyclus die gebruikt moet worden om katoen klaar voor de linnenkast te maken, met maximale energiebesparing. /
Katoen Extra droog	7 kg	Droogniveau: extra droog. /

Programma	Belading ¹⁾	Eigenschappen / textielsoort ²⁾	
Katoen Kastdroog	7 kg	Cycus gedefinieerd om alle soorten katoen te doen en ze klaar voor bewaren te maken (droog voor de linnenkast).	/ ☺ ☹ ☐
Katoen Strijkdroog	7 kg	Droogniveau: geschikt voor strijken.	/ ☺ ☹ ☐
Synthetisch Extra droog	3,5 kg	Droogniveau: extra droog.	/ ☺ ☺ ☹ ☐
Synthetisch Kastdroog	3,5 kg	Droogniveau: kastdroog.	/ ☺ ☺ ☹ ☐
Fijne was	4 kg	Fijne weefsels zoals viscose, rayon, acryl en mengingen daarvan.	/ ☺ ☺ ☹ ☐
Droogtijd	5 kg	Met dit programma kunt u de optie Droogtijd gebruiken en de duur van het programma instellen. De droogtijd dient voldoende te zijn voor de lading, bijv. 2 uur voor 5 kg katoen.	/ ☺ ☺ ☹ ☐
Oprissen	1 kg	Om textiel fris te maken die lang in de kast gelegen hebben.	
Strijkvrij	1 kg (of 5 overhemden)	Weefsels die gemakkelijk te onderhouden zijn en die minimaal gestreken dienen te worden. De droogresultaten kunnen per weefsel verschillen. Schud de dingen goed door elkaar voordat u ze in de machine stopt. Als het programma voltooid is, verwijdt u de dingen en gebruikt u er een hanger voor.	/ ☺ ☺ ☹ ☐
Sportkleding	2 kg	Sportkleding, dunne en lichte weefsels, microvezel, polyester	/ ☺ ☺ ☹ ☐
Denim	7 kg	Vrijtijdskleding zoals een spijkerbroek, sweaters van dikte met verschillende materiaal (bijvoorbeeld bij de nek, aan de mouwen en zomen).	/ ☺ ☺ ☹ ☐
Beddengoed	3 kg	Bedlinnen zoals lakens voor een eenpersoonsbed en voor een tweepersoonsbed, kussens, overtrekken.	/ ☺ ☺ ☹ ☐

Programma	Belading ¹⁾	Eigenschappen / textielsoort ²⁾	
EasyDry Mix	3 kg	Katoenen en synthetische weefsels. Programma voor lage temperaturen. Zacht programma met warme lucht.	/ 

1) Het maximale gewicht heeft betrekking op droge producten.

2) Zie voor de betekenis van stoflabels **AANWIJZINGEN EN TIPS: Wasgoed voorbereiden**.

3) Het  Katoen Kastdroog ECO-programma is het 'standaardkatoenprogramma' volgens Commissieverordening EU Nr. 392/2012. Het is geschikt voor het drogen van normaal nat katoenen wasgoed en is het meest energiezuinige programma voor het drogen van vochtig katoenen wasgoed.

OPTIES

DROOGTIJD

Deze optie is alleen van toepassing op het Droogtijd programma. U kunt de duur van het programma instellen tussen 10 minuten en 2 uur. De instelling van de duur heeft betrekking op de hoeveelheid wasgoed in het apparaat.



Wij adviseren de duur bij kleinere hoeveelheden wasgoed of bij slechts één kledingstuk kort te houden.

droogfase draait de trommel van tijd tot tijd om te voorkomen dat het wasgoed kreukt. Het wasgoed kan tijdens de anti-kreukfase uit de machine gehaald worden.





BEHOEDZAAM



Met deze optie kunt u een droogprogramma met een lage temperatuur instellen voor fijne was. Gebruik deze optie voor stoffen met het symbool  op het etiket (bijv. acryl, viscose).

LANGE ANTI-KREUK

Verlengde anti-kreukfase (30 minuten) op het einde van de droogcyclus, tot 90 minuten. Na de

OPTIETABEL

Programma's ¹⁾	 Lange anti-kreuk	 Droogtijd	 Behoedzaam
 Katoen Eco	■		
Katoen Extra droog	■		■
Katoen Kastdroog	■		■
Katoen Strijkdroog	■		■
Synthetisch Extra droog	■		■
Synthetisch Kastdroog	■		■
Fijne was	■		■

Programma's ¹⁾	 Lange anti-kreuk	 Droogtijd	 Behoedzaam
Droogtijd	■	■	■
Opfrissen	■		
Strijkvrij	■		■
Sportkleding	■		
Denim	■		■
Beddengoed	■		
EasyDry Mix	■		

1) U kunt naast het programma ook een of meer opties instellen. Druk op de bijbehorende tiptoets om deze in of uit te schakelen.

INSTELLINGEN

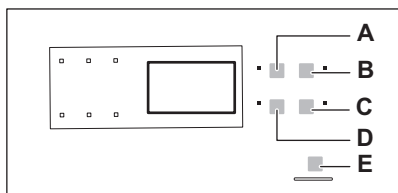

- A. Droogtijd  tiptoets
- B. Startuitstel  tiptoets
- C. Behoedzaam  tiptoets
- D. Lange anti-kreuk  tiptoets
- E. Start/pauze  tiptoets

KINDERSLOTFUNCTIE

Deze optie voorkomt dat kinderen met het apparaat spelen terwijl een programma in werking is. De programmaknop en de tiptoetsen zijn vergrendeld.

Enkel de  UIT-schakelaar is ontgrendeld.

De kinderslotoptie inschakelen:

1. Gebruik de programmakeuzeknop om een programma te kiezen.
2. Wacht ongeveer 8 seconden.
3. De tiptoetsen (A) en (D) tegelijkertijd ingedrukt houden. Het indicatielampje kinderslot gaat branden:

Het indicatielampje kinderslot gaat branden:





U kunt het kinderslot tijdens een programma uitschakelen. Houd dezelfde tiptoetsen ingedrukt totdat het lampje voor het kinderslot uit gaat.

AFSTELLING VAN DE RESTERENDE VOCHTGRAAD VAN HET WASGOED

Het wijzigen van de standaardgraad van het restvocht van het wasgoed:

1. Gebruik de programmakeuzeknop om een programma te kiezen.
2. Wacht ongeveer 8 seconden.
3. Houd (A) en (B) tegelijkertijd ingedrukt.

Eén van deze lampjes gaat branden:

-  maximum droge wasgoed
-  droger wasgoed
-  het standaard droge wasgoed

4. Blijf op de toets (E) gedurende ongeveer 2 seconden tot dat het indicatielampje van het correcte niveau aan gaat.
5. Houd de toetsen (A) en (B) gedurende ongeveer 2 seconden tegelijk ingedrukt om de aanpassing te bevestigen.

ZOEMER AAN/UIT

Voor het deactiveren of activeren van de geluidssignalen drukt u twee seconden lang op de toetsen (B) en (C) gelijktijdig ingedrukt.

VOORDAT U HET APPARAAT VOOR DE EERSTE KEER GEBRUIKT



De achterste trommelvergrendelingen worden automatisch verwijderd als de droogautomaat voor de eerste keer geactiveerd wordt. U hoort mogelijk wat lawaai.

Om de achterste trommelvergrendelingen te ontgrendelen:

1. Schakel het apparaat in.
2. Stel een programma in.
3. Druk op de toets Start/Pauze.

De trommel begint te draaien. De achterste trommelvergrendelingen zijn automatisch gedeactiveerd.

Voordat u het apparaat gebruikt om items te drogen:

- Maak de trommel van de droogautomaat schoon met een vochtige doek.
- Start een programma van 1 uur met nat wasgoed.

ONGEWONE GEUR

Het apparaat is goed verpakt.

Na het uitpakken van het product kunt u een ongewone geur waarnemen. Dit is normaal voor gloednieuwe producten.

Het apparaat is opgebouwd uit verschillende soorten materiaal die samen een ongewone geur kunnen genereren.

In de loop van het gebruik verdwijnt na enkele droogcycli geleidelijk de ongebruikelijke geur.

GELUIDEN



Tijdens de droogcyclus kunnen op verschillende tijdstippen verschillende geluiden worden gehoord. Het zijn volkomen normale bedrijfsgeluiden.

Draaitrommel.

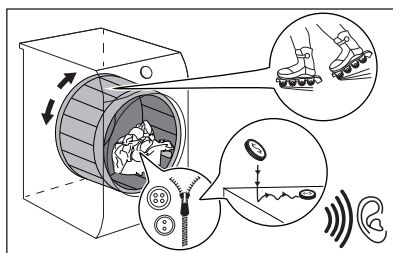

Werkende ventilators.

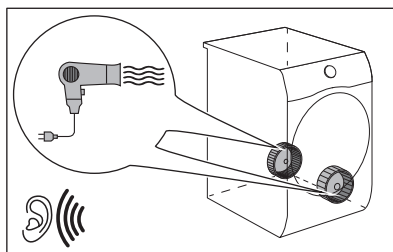

Werkende pomp en het overbrengen van condens naar de tank.

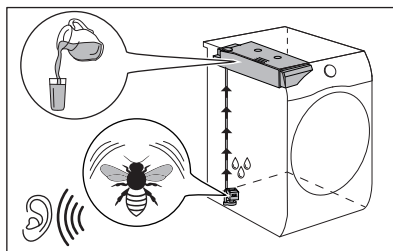

DAGELIJKS GEBRUIK

EEN PROGRAMMA STARTEN ZONDER EEN UITGESTELDE START

1. Bereid het wasgoed voor en plaats de kledingstukken in het apparaat.

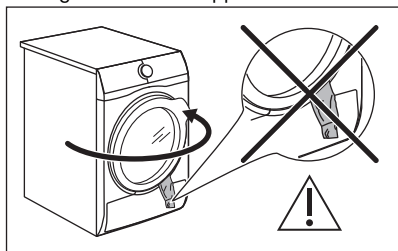

LET OP! Zorg bij het sluiten van de deur dat het wasgoed niet tussen de deur van het apparaat en de rubber pakking terecht komt.

2. Stel het correcte programma en de gewenste opties voor dit type wasgoed in.

Op het display wordt de programmaduur weergegeven.



De werkelijke droogtijd hangt af van het type van de lading (hoeveelheid en samenstelling), de kamertemperatuur en de vochtigheid van uw wasgoed na het centrifugeren.

3. Druk op de Start/pauze-tiptoets.

Het programma wordt gestart.

STARTUITSTEL VAN EEN PROGRAMMA

1. Stel het correcte programma en de gewenste opties voor dit type wasgoed in.
2. Blijf op de startuitsteltoets drukken totdat de tijd die u wilt instellen, op het display wordt weergegeven.



U kunt de start van een programma uitstellen tussen 30 minuten en 20 uur.

3. Druk op de Start/pauze-aanraaktoets.

Het aftellen van de uitgestelde start wordt op het display weergegeven.

Als het aftelproces voltooid is, wordt het programma gestart.

EEN PROGRAMMA WIJZIGEN

1. Draai de programmaknop naar  OFF
2. Stel het programma in.

AAN HET EINDE VAN HET PROGRAMMA

Als het programma is voltooid:

- is met tussenpozen een geluidssignaal te horen.
- Het controlelampje  gaat knipperen.
- Het controlelampje  gaat knipperen.
- Het Start/pauze-indicatielampje brandt.

Het apparaat blijft nog ongeveer 30 minuten in de anti-kreukbeveiligingsfase werken.

In de anti-kreukbeveiligingsfase worden kreukels in uw kleding voorkomen.

U kunt het wasgoed uit de machine halen voordat deze fase is voltooid. Wij adviseren u voor de beste resultaten het wasgoed pas te verwijderen als de fase bijna is voltooid.

Na afloop van de anti-kreukbeveiligingsfase:

- Het controlelampje  brandt, maar knippert niet.
- Het controlelampje  brandt, maar knippert niet.
- Start/pauze -controlelampje gaat uit.

1. Draai de programmaknop naar  OFF
2. Open de deur van het apparaat.
3. Haal het wasgoed uit de trommel.
4. Sluit de deur van het apparaat.

Mogelijke oorzaken van onbevredigende droogresultaten:

- Ontoereikende standaardinstellingen voor droogniveau. Zie hoofdstuk *Aanpassing van standaard droogniveau*



Na afloop van een programma dient u altijd het filter schoon te maken en het waterreservoir te legen.

STAND-BYFUNCTIE

Om het energieverbruik te verlagen, schakelt deze functie het apparaat automatisch uit:

- Als na 5 minuten geen programma start.
- 5 minuten na afloop van het wasprogramma.

AANWIJZINGEN EN TIPS

WASGOED VOORBEREIDEN



Heel vaak worden de kleren na het wassen gekneed en hangen ze vast in elkaar.

Het drogen van gekneed en in elkaar hangende kleding is inefficiënt.

Om te zorgen voor een goede luchtstroom en gelijkmatig drogen is het raadzaam om de kleding een voor een te schudden en in de wasdroger te laden.

Om een goed droogproces te garanderen:

- Sluit de ritsen.
- Sluit de drukknopjes van dekbedovertrekken.
- Droog geen losse bandjes of linten (bijvoorbeeld de koorden van een schort). Maak ze aan elkaar vast voordat u het programma start.
- Maak alle zakken leeg.
- Draai de kledingstukken met een katoenen voering binnenstebuiten. Het katoen moet aan de buitenkant zitten.

- Stel altijd het programma in dat geschikt is voor het soort wasgoed.
- Doe lichte en donkere kleuren niet samen.
- Gebruik een geschikt programma voor katoen, jersey en gebreide kleding om krimp te verminderen.
- Overschrijd de maximale lading niet die in het programmahoofdstuk wordt aangegeven of wordt getoond op het scherm.
- Droog alleen wasgoed dat geschikt is voor machinedrogen. Zie de wasvoorschriften op de kledingstukken.
- Droog grote en kleine items niet samen. Kleine items kunnen in de grote verstrikt raken en ongedroogd blijven.
- Schud de grote kleren en stoffen voordat u ze in de droger plaatst. Dat is om vochtige plaatsen in de stof na de droogcyclus te vermijden.

Wasvoorschrift	Omschrijving
	Wasgoed is geschikt voor machinedrogen.
	Wasgoed is geschikt voor machinedrogen op hogere temperaturen.
	Wasgoed is allen geschikt voor machinedrogen op lage temperaturen.
	Wasgoed is niet geschikt voor machinedrogen.

ONDERHOUD EN REINIGING

HET FILTER REINIGEN



LET OP! Vermijd het gebruik van water om de filter te reinigen. Gooi in plaats daarvan pluusjes in de vuilnisbak (vermijd verspreiding van plastic vezels in water bij omgevingstemperatuur).



Om de beste droogprestaties te bereiken, reinigt u de filter regelmatig. Verstopte filters leiden tot langere cycli en een hoger energieverbruik. Reinig de filter met uw handen en indien nodig met een stofzuiger.

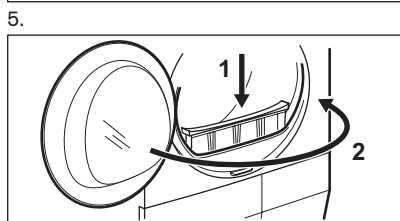
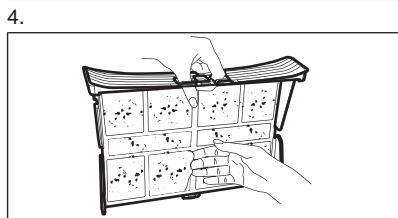
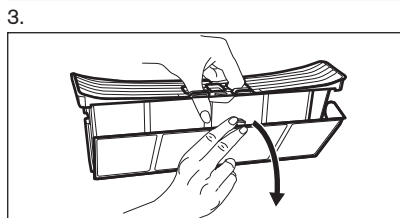
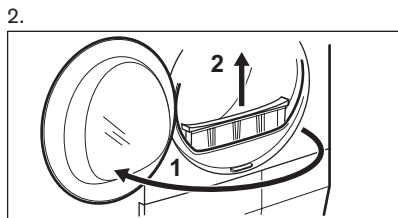
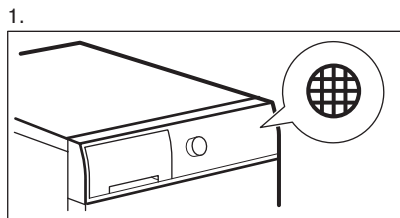

LEEG HET WATERRESERVOIR

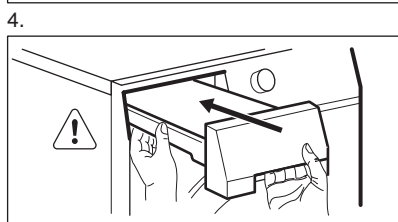
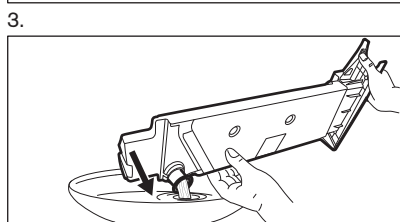
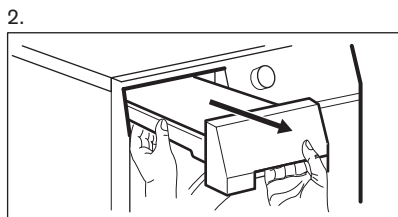
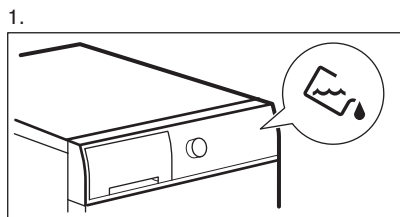

U kunt het water uit het waterreservoir gebruiken als alternatief voor gedistilleerd water (bijv. voor een stoomstrijkijzer). Verwijder voordat u het water gebruikt, eerst eventuele vuilrestjes met een filter.

DE CONDENSOR REINIGEN

1.

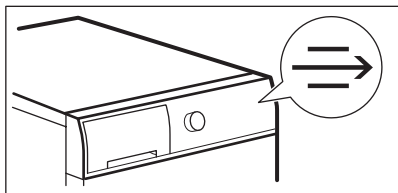

2.

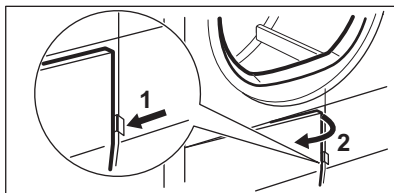

3.

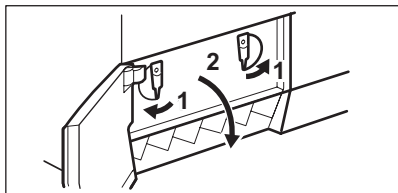

4.

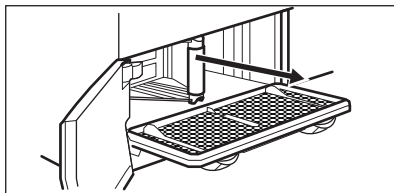

5.



6.

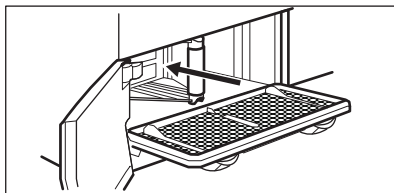

7.

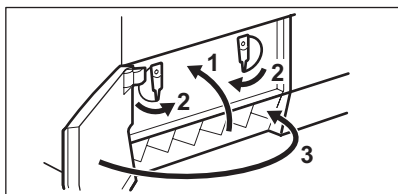

DE LUCHTVOCHTIGHEIDSSENSOR REINIGEN



LET OP! Risico op beschadiging van de luchtvochtigheidssensor. Gebruik geen schuurmiddelen of staalwol om de sensor schoon te maken.

Om de beste droogresultaten te garanderen, is het apparaat uitgerust met een metalen luchtvochtigheidssensor. Het is geplaatst aan de binnenzijde van het deurgebied.

Na verloop van tijd kan het oppervlak van de sensor vuil worden, waardoor de droogprestaties verslechteren.

We raden aan om de sensor minstens 3 of 4 keer te reinigen of als u een daling van de droogprestaties waarneemt.

Om die schoon te maken kunt u de hardere kant van een vaatwasspons en een beetje azijn of afwasmiddel gebruiken.

De sensor reinigen:

1. Open de vuldeur.
2. Reinig de oppervlakken van de vochtigheidssensor en veeg het metalen oppervlak meerdere keren af.

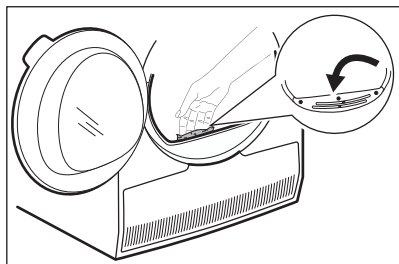

LET OP! Gebruik geen schuurmiddelen of staalwol om de trommel schoon te maken.

HET BEDIENINGSPANEEL EN DE BEHUIZING REINIGEN

Gebruik een standaard zeepsop om het bedieningspaneel en de behuizing te reinigen.

Gebruik een vochtige doek om te reinigen. Droog het gereinigde oppervlak met een zachte doek.



LET OP! Gebruik geen schoonmaakmiddelen voor meubels of schoonmaakmiddelen die roest kunnen veroorzaken.

DE LUCHTCIRCULATIESELEUVEN REINIGEN

Gebruik een stofzuiger om de pluisjes uit de luchtcirculatiesleuven te verwijderen.

DE TROMMEL REINIGEN



WAARSCHUWING! Ontkoppel het apparaat voordat u het reinigt.

Gebruik een gewone zeepreiner om de binnenzijde van de trommel en de trommelhouders te reinigen. Droog het gereinigde oppervlak met een zachte doek.

PROBLEEMOPLOSSING



WAARSCHUWING! Raadpleeg de hoofdstukken Veiligheid.

FOUTCODES

Het apparaat start niet of stopt tijdens de werking.

Probeer het probleem eerst zelf op te lossen (zie tabellen). Als het probleem aanhoudt, neemt dan contact op met een erkende servicedienst.



WAARSCHUWING! Voordat u controles uitvoert, moet u de stekker uit het stopcontact trekken.

In geval van ernstige problemen klinkt het geluidssignaal, geeft het display een foutcode weer en kan de toets  Start/pauze voortdurend knipperen:

Foutcode	Mogelijke oorzaak	Oplossing
E5A	Apparaatmotor overbelast. Te veel was of gekneld in de trommel.	Het programma is niet voltooid. Haal het wasgoed uit de trommel, stel het programma in en start de cyclus opnieuw.
E97	Interne fout. Geen communicatie tussen de elektronische elementen van het apparaat.	Het programma werd niet juist voltooid of het apparaat is te vroeg gestopt. Schakel het apparaat uit en weer aan. Als de foutcode weer wordt weergegeven, neem je contact op met een erkende servicedienst.

Foutcode	Mogelijke oorzaak	Oplossing
EHO	De stroomtoevoer is niet stabiel.	Wanneer het apparaat EHO toont, wacht dan tot de netvoeding stabiel is en druk op start. Als het apparaat de cyclus zonder enige indicatie pauzeert, druk dan op de cyclusstart. Als de waarschuwing verschijnt, controleer dan de integriteit van het netsnoer/stopcontact of de netvoeding.

Als de display andere foutcodes aangeeft, schakel je het apparaat uit en weer in. Als het probleem aanhoudt, neem je contact op met de erkende servicedienst.

Raadpleeg onderstaande tabel voor mogelijke oplossingen in geval van een ander probleem met de drogertrommel.

PROBLEMEN OPLOSSEN

Probleem	Mogelijke oplossing
Je kunt het apparaat niet inschakelen.	Controleer of de stekker is aangesloten op het stopcontact.
	Controleer de zekering in de meterkast (huisinstallatie).
Het programma start niet.	Druk op Start/pauze.
	Controleer of de deur van het apparaat gesloten is.
De deur van het apparaat sluit niet.	Zorg ervoor dat de installatie van het filter correct is.
	Zorg dat het wasgoed niet tussen de deur van het apparaat en de rubber pakking terecht komt.
Het apparaat stopt tijdens de werking.	Zorg ervoor dat het waterreservoir leeg is. Druk op Start/pauze om het programma opnieuw te starten.
	Lading is te klein. Vergroot de lading of gebruik het Droogtijd-programma .
De cyclustijd is te lang of het droogresultaat is onvoldoende. ¹⁾	Zorg ervoor dat het gewicht van het wasgoed geschikt is voor de duur van het programma.
	Controleer of het filter schoon is.
	Het wasgoed is te nat. Centrifugeer het wasgoed nogmaals in de wasautomaat.
	Zorg ervoor dat de kamertemperatuur hoger is dan +5°C en lager dan +35°C. Optimale kamertemperatuur is 18°C tot 25°C.

Probleem	Mogelijke oplossing
	Stel het programma Droogtijd of Extra droog in. ²⁾
Het display toont Err .	Schakel het apparaat uit en weer in als u een nieuw programma wilt instellen.
	Zorg ervoor dat de opties van toepassing zijn op het programma.
Op het display verschijnt (bijv. E51).	Schakel het apparaat uit en weer in. Start een nieuw programma. Als het probleem opnieuw optreedt, neemt u contact op met de klantenservice.

1) Na maximaal 6 uur stopt het programma automatisch.

2) Bij het drogen van grote voorwerpen (zoals bedlakens) kunnen sommige delen vochtig blijven.

Als de droogresultaten niet naar tevredenheid zijn

- Het ingestelde programma was onjuist.
- Het filter is verstopt.
- De condensator is verstopt.
- Er was te veel wasgoed in het apparaat.
- De trommel is vuil.
- Onjuiste instelling van de geleidbaarheidssensor (zie hoofdstuk "*Instellingen - Aanpassen van het*

droogniveau van het wasgoed" voor betere instelling).

- De luchtstroomsleuven zijn verstopt.
- Kamertemperatuur is te laag of te hoog (optimale kamertemperatuur 19°C tot 24°C)

TECHNISCHE GEGEVENS

Hoogte x breedte x diepte	850 x 596 x 555 mm (maximaal 583 mm)
Max. diepte met deur van het apparaat open	1019 mm
Max. breedte met deur van het apparaat open	945 mm
Verstelbare hoogte	850 mm (+ 15 mm - regeling voeten)
Trommelvolume	104 l
Maximaal laadvolume	7 kg
Spanning	230 V
Frequentie	50 Hz
Niveau geluidsvermogen	67 dB
Totaal vermogen:	2250 W
Energie-efficiëntieklasse	B
Energieverbruik bij het standaard katoenprogramma en een volle lading. ¹⁾	4,23 kWh
Energieverbruik bij het standaard katoenprogramma en een deellading. ²⁾	2,29 kWh

Jaarlijks energieverbruik ³⁾	503,5 kWh
Links-aan modus stroomverbruik ⁴⁾	0,50 W
Uit-modus stroomabsorptie ⁴⁾	0,50 W
Gebruikstype	Huishoudelijk
Toegestane omgevingstemperatuur	+ 5°C tot + 35°C
Beschermingsniveau tegen binnendringen van vaste deeltjes en vocht door het beschermende deksel, behalve waar de laagspanningsapparatuur geen bescherming tegen vocht heeft	IPX4

1) Volgens EN 61121.7 kg katoen gecentrifugeerd op 1000 rpm.

2) Volgens EN 61121.3,5 kg katoen gecentrifugeerd op 1000 rpm.

3) Energieverbruik in kWh per jaar, gebaseerd op 160 droogcycli met het standaardkatoenprogramma bij volledige en gedeeltelijke belading, en het verbruik in de energiebesparende standen. Daadwerkelijke energieverbruik per cyclus hangt af van hoe het apparaat wordt gebruikt (REGELGEVING (EU) nr. 392/2012).

4) Volgens EN 61121.

De gegevens in de bovenstaande grafiek zijn in overeenstemming met de EU-verordening 392/2012 die richtlijn 2009/125/EC implementeert.

VERBRUIKSgegevens

Programma	Centrifugeren op / restvocht	Droogtijd ¹⁾	Energieverbruik ²⁾
Katoen Eco 7 kg			
Kastdroog	1400 rpm / 50%	119 min.	3,63 kWh
	1000 rpm / 60%	139 min.	4,23 kWh
Katoen 7 kg			
Strijkdroog	1400 rpm / 50%	90 min.	2,73 kWh
	1000 rpm / 60%	107 min.	3,37 kWh
Katoen Eco 3,5 kg			
Kastdroog	1400 rpm / 50%	70 min.	1,96 kWh
	1000 rpm / 60%	82 min.	2,29 kWh
Synthetisch 3,5 kg			
Kastdroog	1200 rpm / 40%	62 min.	1,59 kWh
	800 rpm / 50%	74 min.	1,93 kWh

1) Voor deelladingen is de cyclusduur korter en verbruikt het apparaat minder energie.

2) Een ongeschikte omgevingstemperatuur en/of slecht gecentrifugeerd wasgoed kunnen de cyclusduur verlengen en het energieverbruik verhogen.

PRODUCTINFORMATIEBLAD CONFORM E.U.-VERORDENING 1369/2017

Productinformatieblad	
Handelsmerk	ZANUSSI
Model	ZDPN722SW PNC916098957
Nominale capaciteit in kg	7
Droogtrommel met luchtafvoer of condensatie	Condensor
Energie-efficiëntieklasse	B
Energieverbruik in kWh per jaar, gebaseerd op 160 droogcycli met het standaard katoenprogramma bij volledige en gedeeltelijke lading, en het verbruik in de energiebesparende standen. Het werkelijke verbruik hangt af van de wijze waarop het apparaat wordt gebruikt.	503,5
Automatische of niet-automatische droogtrommel	Automatisch
Het energieverbruik van het standaard katoenprogramma bij volledige lading in kWh	4,23
Het energieverbruik van het standaard katoenprogramma bij gedeeltelijke lading in kWh	2,29
Energieverbruik in de uitstand in W	0,50
Energieverbruik in de sluimerstand in W	0,50
De duur van de sluimerstand in minuten	10
Het "standaard katoenprogramma", gebruikt bij volledige en gedeeltelijke lading, het standaard droogprogramma is waarop de op het etiket en de productkaart vermelde informatie betrekking heeft, dat dit programma geschikt is voor het drogen van normaal vochtig katoenen wasgoed en dat dit voor katoen het efficiëntste programma is in termen van energieverbruik	
De gewogen programmaduur van het "standaard katoenprogramma bij volledige en gedeeltelijke lading" in minuten	106
De programmaduur van het "standaard katoenprogramma bij volledige lading" in minuten	139
De programmaduur van het "standaard katoenprogramma bij gedeeltelijke lading" in minuten	82
Condensatie-efficiëntieklasse op een schaal van G (minst efficiënt) tot A (meest efficiënt)	B
Gemiddelde condensatie-efficiëntie van het standaard katoenprogramma bij volledige lading aangegeven als percentage	81
Gemiddelde condensatie-efficiëntie van het standaard katoenprogramma bij gedeeltelijke lading aangegeven als percentage	81

Gewogen condensatie-efficiëntie van het "standaard katoenprogramma bij volledige en gedeeltelijke lading"	81
Geluidsvermogensniveau in dB	67
Ingebouwde apparatuur J/N	Nee

De gegevens in de bovenstaande grafiek zijn in overeenstemming met de EU-verordening 392/2012 die richtlijn 2009/125/EC implementeert.

MILIEUBESCHERMING

Recycleer de materialen met het symbool . Gooi de verpakking in een geschikte afvalcontainer om het te recyclen. Bescherm het milieu en de volksgezondheid en recycleer op een correcte manier het afval van elektrische en elektronische

apparaten. Gooi apparaten gemarkeerd met het symbool  niet weg met het huishoudelijk afval. Breng het product naar het milieustation bij u in de buurt of neem contact op met de gemeente.

WWW.ZANUSSI.COM/SHOP



CE

136981990-A-092021