

smanos®

smanos®

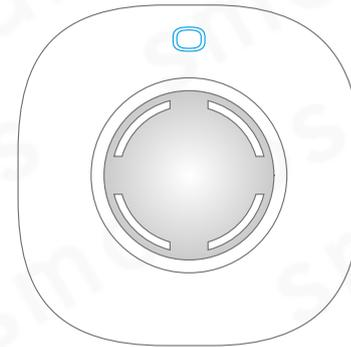

Multilingual User Manual

EN

DE

FR

NL

S105

On-Site Alarm System

User Manual

SMANOS HOLDING LTD  
Jacobus Spijkerdreef 386  
2132 PZ Hoofddorp  
The Netherlands  
www.smanos.com

© 2015 SMANOS HOLDING LTD. All Rights Reserved.

Printed in China  
PA: S105-UM-EN/DE/FR/NL-V1.0

## Table of Contents

---

Product Introduction	01~04	Connecting and Deleting Accessories	19~21
Foreword	01	Pairing the Remote Control	19
Features	02	Pairing the Door/Window Contact	20
In the Box	03~04	Pairing the PIR Motion Detector	20
On-Site Alarm Panel	05	Deleting Accessories	21
Alarm Panel Overview	05	Zone Setting For Wireless Accessories	21
Power On	05	Entry and Exit Delay	22
Power Off	05	Act as an Accessories Kit	22~23
Test and Install Accessories	06~18	Pairing the Siren to the Control Panel	22
Remote Control	06	Pairing Other Wireless Detector to the Control Panel	23
Overview	06	Deleting the Siren from the Control Panel	23
Arm	07	Deleting other Accessories from the Control Panel	23
Disarm	07	Specifications	24~25
Home Mode (Part Arm)	08	Disclaimer	26
SOS	09	Caution and Warnings	26
Nightlight On/Off	09		
Test and Install the Door/Window Contact	10		
Overview	10		
Test the Door/Window Contact	11		
Install the Door/Window Contact	12		
Test and Install the PIR Motion Detector	13		
Overview	13		
Working Mode	14		
Test the PIR Motion Detector	15		
Install the PIR Motion Detector	16~17		
Installation Notices	17~18		

## Product Introduction

---

### Foreword

Dear Customers:

Thank you for purchasing S105. This product is a totally plug & play wireless home security solution. It features automatic pairing to various accessories, putting your home under all-round protection.

To experience this wonderful product, please follow the instructions in the user manual.

### Features

100% wireless configuration, easy to use

Compact and streamline design

One-button pairing

Work as accessory or standalone alarm panel

Built-in battery for 8-hour standby

Nightlight function

Support 40 wireless accessories (including remote control)

Built-in 1,000,000 RF codes combination maintains high reliability



### VIDEO

Please read this manual carefully before using.

Please kindly keep this user manual for your reference when necessary.

## In the Box



**SS1005 Alarm Panel x 1**

The alarm panel receives and processes signals from wireless accessories. When the accessory is triggered, the panel will alarm and the strobe light will flash to deter intruders. With plug-in design, it is powered by AC 100~240V by plugging it into a wall outlet.



**MD2300 PIR Motion Detector x 1**

The detector adopts digital dual-core fuzzy logic control processing technology and intelligent analysis algorithm, effective resolution of interfering signal and human movement signal, preventing false alarm. It can detect the temperature and movement of human bodies within the 8-meter cone space. When detecting human movement twice in 3 minutes, it switches to the power-saving mode automatically. After 3 minutes of no human movement, it switches to the working state.



**DS2300 Door/Window Contact x 1**

The contact can be used for doors, windows, or other devices that can be opened or closed. Once a window or door is opened (the transmitter and magnet are separated), the system will trigger an alarm.



**RE2300 Remote Control x 2**

It's convenient to carry. With the remote control, you can arm/disarm the system, set home mode, perform mute arm/disarm, make an emergency call.

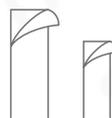

**Double-sided Tape x 4**  
(2pcs for door/window contact, 2pcs for PIR sensor)



**Bracket for PIR Detector x 1**



**Screw Kit x 1**  
(For PIR sensor)



**User Manual x 1**

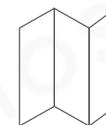

**Quick Guide x 1**

## On-Site Alarm Panel

### Alarm Panel Overview

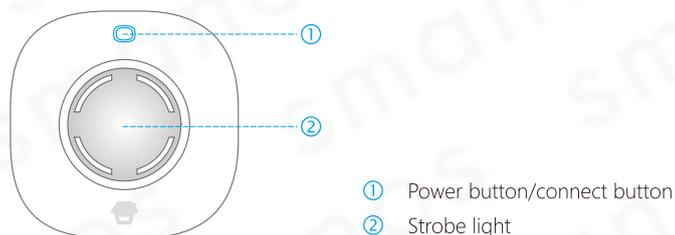

### Siren and Strobe Light

Status	Strobe Light
Arm or Home Arm	Flashes once and then on
Disarm	Flashes twice and then off

### Power On

The siren is powered off by default. Plug the siren into a power outlet. Press the power button. It beeps once, indicating power is on.

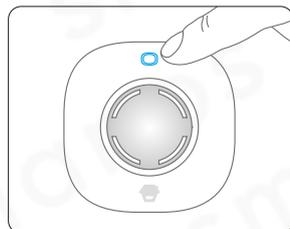

### Power Off

After the siren is powered on, press the power button once. Then, press and hold the power button for 6 seconds until a beep is heard, indicating power is off.

## Test and Install Accessories

Accessories in this kit can work only with our control panels.

### Remote Control

RE2300 remote control is dainty and delicate, easy to carry. It can be attached to your key ring, or just put into your pockets or purses. When you are about to exit or entry the house, you can use it to arm or disarm the system. In case of any emergency, just press the [SOS] button, the alarm will be activated immediately.

### Overview

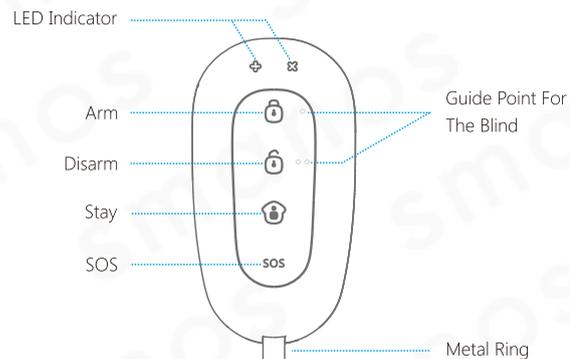

### LED Indication

- + LED blinks once: Armed or in home mode
- × LED blinks once: Disarmed
- + × LEDs blinks once: SOS

## Arm



In arm state, the system will trigger an alarm when detecting intrusion.

Press the [Arm ] button. The strobe of the siren lights on, indicating the system is in the arm state.

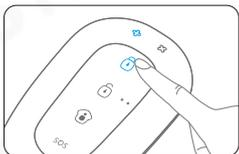

**Note:** If you do not want to take the remote control, entry and exit delay time can be set. For related definition and setting, please refer to page 22.

## Disarm



In disarm state, the detectors (except those accessories in the 24-hour zone) will not trigger an alarm when detecting intrusion.

Press the [Disarm ] button. The strobe of the siren flashes twice and then goes off, indicating the system is in disarm state.

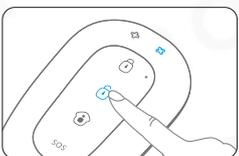

**Note:** If entry and exit delay is set, you can enter your home directly in the arm state, then disarm the system within the delay time. No alarm will be triggered in this case. If you disarm the system after the delay time, the system will trigger an alarm.

## Home Mode(Part Arm)



In home mode, detectors that set in home zone are in disarm state; the other detectors are still in arm state. That is, you can move freely in the home zone; however, the rest areas are still being protected.

Press the [Stay ] button. 3 seconds later, The strobe of the siren lights on, indicating the system is in home mode state.

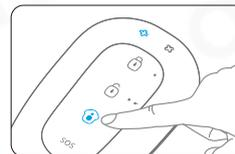

**Note:** The PIR detector is set in home zone by default. That is, the PIR detector will not trigger an alarm after you press the [Stay ] button.

The zones include home zone, normal zone, 24-hour zone. For details of each zone, please refer to page 21.

## SOS



In case of emergency, you can press the **[SOS]** button.

Whenever you press the **[SOS]** button on the remote control, the siren will alarm immediately.



## Nightlight On/Off



Press the **[Stay 🏠]** button twice, the siren switches to home mode silently and the nightlight is on.

Press the **[Disarm 🏠]** button, the siren disarms and switches off the nightlight.

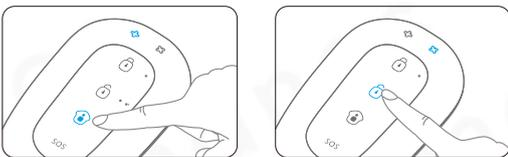

## Test and Install the Door/Window Contact

The contact contains a transmitter and a magnet, which can be mounted on a door, window, or any object that can be opened or closed. When the transmitter and magnet are separated, or the tamper switch is pressed, the system will trigger an alarm.

### Overview

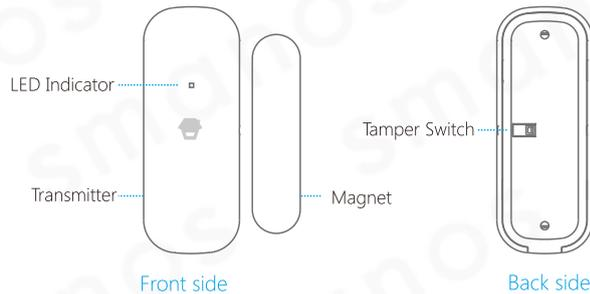

### LED Indication

Blinks once: Intruder is detected.

Blinks once per 3 seconds after triggered: Low battery. Replace the battery as soon as possible.

### PCB Layout

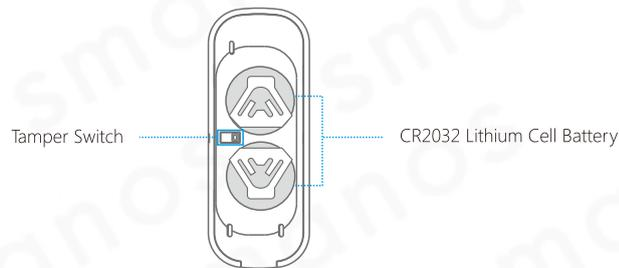

### Test the Door/Window Contact

This is to test whether the contact can work properly.

#### 1. Remove the insulating strip

The contact works immediately.

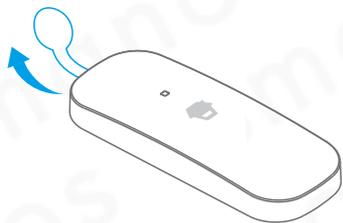

#### 2. Pay attention to the direction

There are triangle marks on the side of the transmitter and magnet. Make sure the triangle marks is close to each other and within the range of 1 cm.

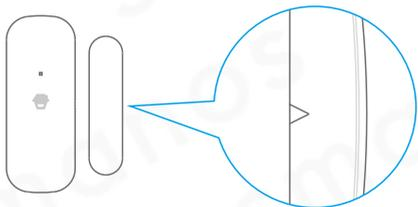

#### 3. Test the door/window contact

Press the [Arm] button. The system switches to the arm state. Separate the transmitter and magnet with the space more than 2 cm. The LED on the transmitter blinks once, then the siren alarms. This means the contact works properly.

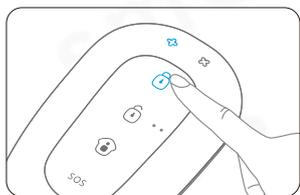

1

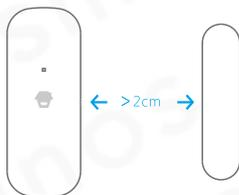

2

### Install the Door/Window Contact

Make sure the triangle marks on the side of the transmitter and magnet are close to each other and within the range of 1 cm when installing.

#### Secure the contact with double-sided tapes

Secure the transmitter and magnet on the desired locations with double-sided tapes.

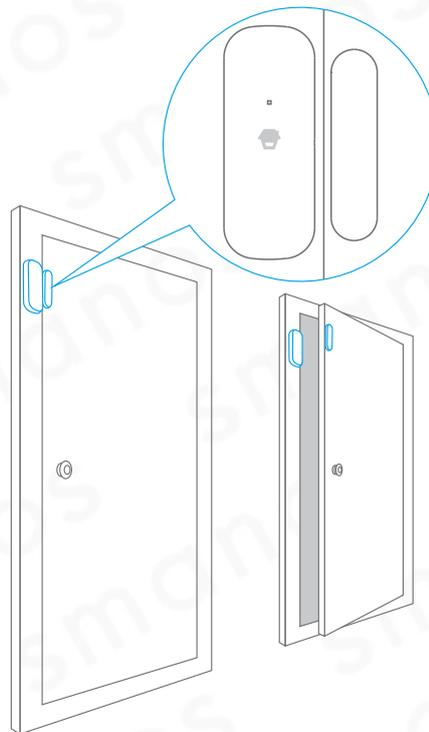

**Note:** If this product is installed on metal door, place spacers under the transmitter and magnet. This product is not suitable for shutter door, please purchase shutter door sensor for your use.

### Test and Install the PIR Motion Detector

The detector adopts digital dual-core fuzzy logic control processing technology and intelligent analysis algorithm, effective resolution of interfering signal and human movement signal, preventing false alarm. It features automatic temperature compensation and resistance to flow technology, adapting to environmental and temperature change. It can detect human movement within the 8-meter cone space, suitable for halls, hallways, etc.

#### Overview

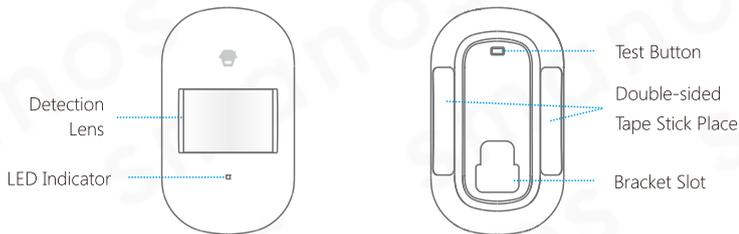

#### LED Indication

- Blinks continuously: Self-testing.
- Blinks once: Intrusion is detected.
- Blinks twice: 3 minutes testing mode is finished, enters power saving mode.
- Blinks once per 3 seconds: Low battery indication, please change the batteries immediately.

#### PCB Layout

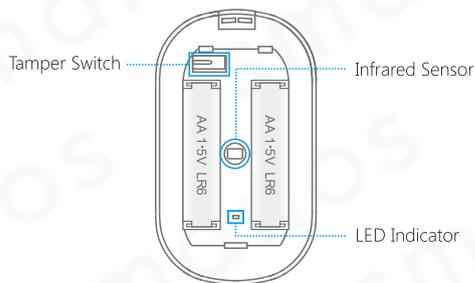

Note: When tamper switch is triggered, the siren will alarm immediately.

### Working Mode

#### Testing Mode

After self-testing, press the test button, the detector switches to the testing mode and detects once every 10 seconds. It triggers an alarm. After 3 minutes, the LED blinks twice, and the detector switches to the power-saving mode.

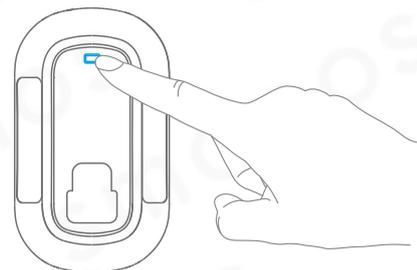

#### Power-Saving Mode

The product features power-saving design. If the detector detects human movement twice in 3 minutes, it will switch to the sleeping state to save power. At this time, the LED will not blink and no alarm. After no movement within the next 3 minutes, the detector switches back to the working state automatically.

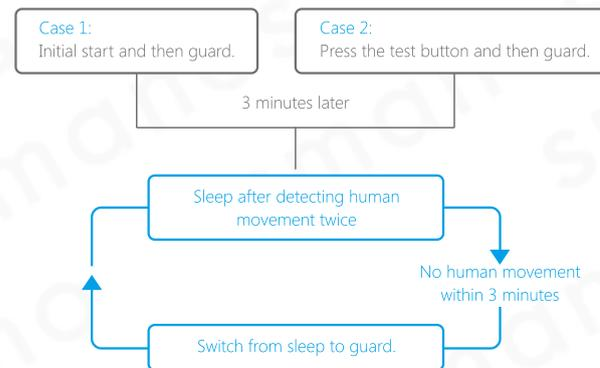

Note: After the detector is in the sleeping state, ensure no human movement within 3 minutes; otherwise, the detector remains sleeping.

In the sleeping state, it is recommended that you leave the room after arming the system. Ensure no human movement in 3 minutes. Then, go into the room, the siren alarms immediately.

Detection Scope

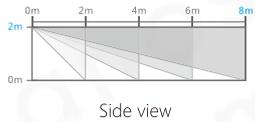
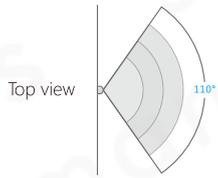

Test the PIR Motion Detector

This is to test whether the PIR detector works normally.

1. Remove the insulating strip

Remove the insulating strip.

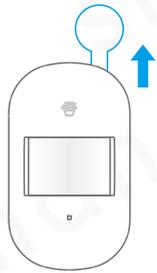

2. Arm the system

Press the [Arm] button on the remote control. The system is armed.

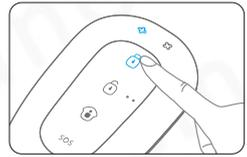

3. Trigger an alarm

Keep pressing the test button at the back until the siren sounds. It indicates that the PIR motion detector is connected to the siren.

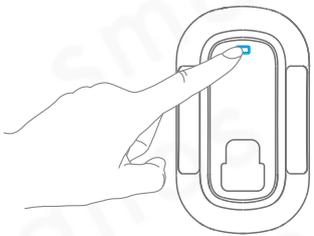

Install the PIR Motion Detector

After making sure the detector works normally, do as follows:

1. Choose a suitable installation location

It is recommended to mount it at the height of 2m from the ground.

For installation notices, please see page 17-18.

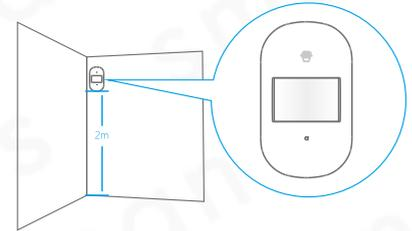

2. Fix the detector

Fix the installation bracket on the wall with screws, and then fit the groove at the back of the detector on the bracket. For the detector of this model, you can stick it at the corner with double-sided tapes.



3. Test the PIR motion detector

Press the test button at the back. It switches to the testing mode and sustains for 3 minutes. Walk in the detection scope and observe the LED. When human movement is detected, the LED blinks once.

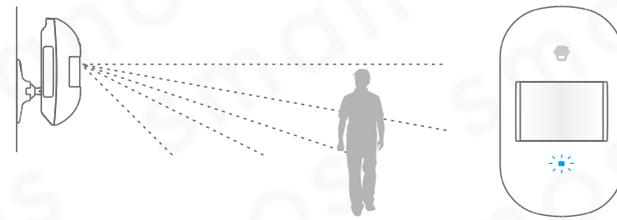

#### 4. Adjust the angle

Adjust the bracket angle to achieve the best detection effect.

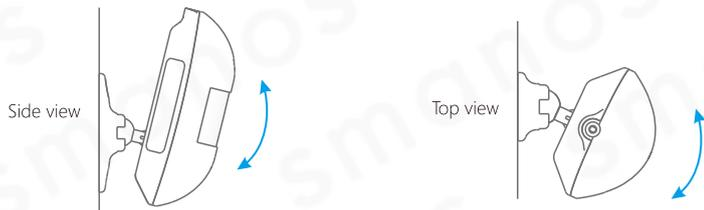

#### Installation Notices

Pay attention to the following during installation:

##### Mount the detector to a location close to the entry or exit

The detector aims at preventing intrusion. Detecting human movement at the entry or exit is critical for security.

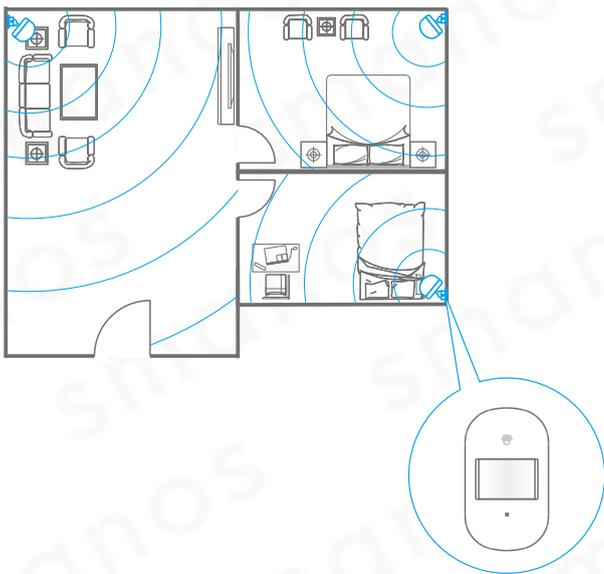

#### Mount the detector in a proper angle

The installation angle affects sensitivity directly. The sensitivity is optimal when the walk direction is vertical to the infrared direction. Choose the best location and angle according to the actual situation and detection scope diagram.

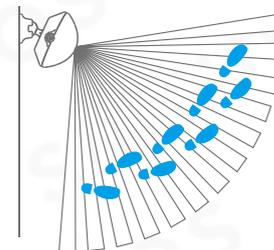

##### Avoid facing to glass windows or doors

Strong light interferes with detection sensitivity. In addition, complicated situations, such as traffic flow, stream of people, also should be avoided.

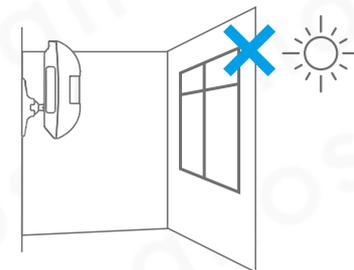

##### Avoid facing to or positioning close to heat/cold sources

Heat/cold sources, such as heat extraction units, heaters, air conditioner, microwave oven, refrigerator, which may cause false triggering, should be avoided.

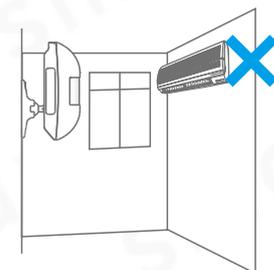

##### Avoid facing to swinging objects

Swinging objects may also trigger false triggering. Besides, if there are two detectors covering the same scope, adjust the locations to prevent cross-interference.

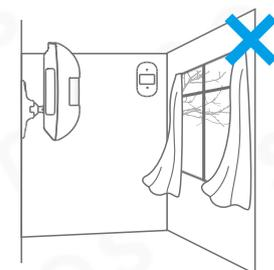

## Connecting and Deleting Accessories

Accessories need to be paired to the siren so that the siren can receive signals from them, and sound the alarm. Accessories in the kit have been paired to the siren before delivery, and ready for use. If the siren does not alarm when detectors are triggered, please pair them again. Accessories purchased separately must be paired to the siren before use.

### Pairing the Remote Control

① **Press the connect button on the siren**

Press the connect button on the siren, it beeps once, 3 seconds later, it beeps once again and the strobe flashes, indicating the siren is ready for pairing.

② **Press any button on the remote control**

Press any button on the remote control, the siren beeps once, indicating successful pairing.



**Note:** If the siren beeps twice, it indicates the remote control has been paired before.

### Pairing the Door/Window Contact

① **Press the connect button on the siren**

Press the connect button on the siren, it beeps once, 3 seconds later, it beeps once again and the strobe flashes, indicating the siren is ready for pairing.

② **Separate the transmitter and magnet**

Make sure the triangle marks close to each other and within the range of 1cm, and then separate them with the space more than 2 cm. The siren beeps once indicates successful pairing.

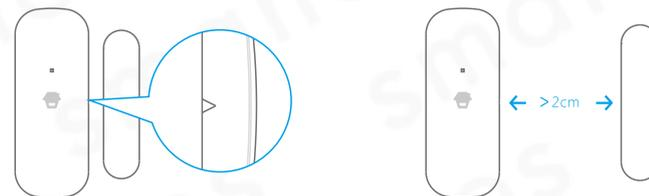

**Note:** If the siren beeps twice, it indicates the door/window contact has been paired before.

### Pairing the PIR Motion Detector

① **Press the connect button on the siren**

Press the connect button on the siren, it beeps once, 3 seconds later, it beeps once again and the strobe flashes, indicating the siren is ready for pairing.

② **Press the test button on the PIR motion detector**

Press the test button at the back of the PIR motion detector. The siren beeps once, indicating successful pairing.

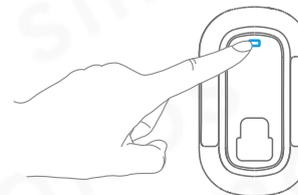

**Note:** If the siren beeps twice, it indicates the PIR motion detector has been paired before.

## Deleting Accessories

Deleting accessories is to disconnect accessories from the siren. After that, the siren cannot receive signals from accessories nor trigger alarms.

Press and hold the connect button on the siren for 6 seconds, the siren beeps once and the strobe flashes twice, indicating all the accessories are deleted.

## Zone Mode of Wireless Accessories

The zone mode of wireless accessory includes: normal zone, home mode zone or 24-H zone.

**Normal Zone:** In arm or home mode status, the system will alarm immediately once the sensors in normal zone is triggered.

**Home Mode Zone:** In home mode status, the system will not alarm once the sensor in home mode zone is triggered.

**24-H Zone:** In any condition, the system will alarm immediately once the 24-H zone detector is triggered.

Sensor	Default Zone
MD2300 PIR Motion Detector	Home Mode Zone
DS2300 Door/Window Contact	Normal Zone

**Note:** The default zone setting of smoke detector, gas detector or outdoor beam sensors are 24-H zone.

## Entry and Exit Delay

If you do not want to take the remote control, entry and exit delay time can be set.

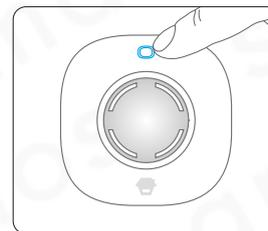

Press the connect button twice, delaying for 30 seconds.  
 Press the connect button for three times, delaying for 60 seconds.  
 Press the connect button for four times, disabling the function.

After setup, if you arm the system, the siren beeps once every 5 seconds until it goes to arm state. If the sensors are triggered, the siren will sound the alarm after the delay time.

**Note:** Press the [Arm] button on the remote control twice. The system switches to arm state immediately.

## Act as an Accessory Kit

If user purchased our alarm system before, S105 can act as an accessory kit, working with the control panel after successful pairing.

### Pairing the Siren to the Control Panel

- 1 Press the connect button on the siren  
 Press the connect button on the siren, it beeps once, 3 seconds later, it beeps once again and the strobe flashes, indicating the siren is ready for pairing.
- 2 Press the [Arm] or [SOS] button on the control Panel  
 Press the [Arm] or [SOS] button on the control panel, the siren beeps once, indicating successful pairing.

#### Exit the pairing status

Press the connect button on the siren, it beeps once, exiting the pairing status.

#### Test whether the siren has been paired

Press the [Arm 

### Pairing Other Wireless Detectors to the Control Panel

After the control panel enters its pairing status (please refer to its user manual), trigger the wireless detector, the control panel beeps once to indicate successful pairing.

### Deleting the Siren from the Control Panel

Press and hold the connect button on the siren for 6 seconds. The siren beeps once and the strobe flashes twice, the siren is deleted from the control panel.

### Deleting other Accessories from the Control Panel

Please refer to the manual of the control panel.

## Specifications

---

### SS1005 On-Site Alarm Panel / Mini Strobe Siren

Power Supply	AC 100V~240V, 50/60 Hz
Volume	90dB
Backup Battery	3.7V 600mAh lithium battery
Static Current	<13mA
Alarm Current	<100mA
Radio Frequency	868MHz or 915MHz
Housing Material	PC+ABS plastic
Operating Condition	Temperature -10°C ~ +55°C Relative Humidity < 80% (non-condensing)
Dimensions ( L x W x H )	90 x 90 x 42.2mm (Not include plug part)

### RE2300 Remote Control

Power Supply	DC 3V(CR2032 lithium cell battery x 1)
Transmit Current	<9.5 mA
Transmitting Distance	< 80 m (open area/no interference)
Radio Frequency	868MHz or 915MHz
Housing Material	PC+ABS plastic
Operating Condition	Temperature -10°C~+55°C Relative Humidity < 80% (non-condensing)
Dimensions ( L x W x H )	71 x 38 x 12 mm

## DS2300 Door/Window Contact

Power Supply	DC 3V(CR2032 lithium cell battery x 2)
Static Current	< 1 $\mu$ A
Alarm Current	< 10.5 mA
Transmitting Distance	< 80 m (open area/no interference)
Radio Frequency	868MHz or 915MHz
Housing Material	ABS plastic
Operating Condition	Temperature -10°C ~ +55°C Relative Humidity < 80% (non-condensing)
Transmitter Dimensions ( L x W x H )	72.5 x 28 x 10 mm
Magnet Dimensions ( L x W x H )	58 x 14 x 9.5 mm

## MD2300 PIR Motion Detector

Power Supply	DC 3V(1.5V AA battery x 2)
Static Current	< 50 $\mu$ A
Alarm Current	< 11 mA
Detection Scope	8m/110°
Transmitting Distance	< 80 m (open area/no interference)
Radio Frequency	868MHz or 915MHz
Housing Material	ABS plastic
Operating Condition	Temperature -10°C ~ +55°C Relative Humidity < 80% (non-condensing)
Detector Dimensions ( L x W x H )	101.5 x 59 x 37.5 mm
Bracket Dimensions ( L x W x H )	60 x 29 x 27 mm

## Disclaimer

---

smanos have reviewed this manual thoroughly in order to make it an easy to use guide for this product. All statements, technical information, recommendations in this manual are believed reliable, but the accuracy and completeness are not guaranteed or warranted.

The specifications and information regarding the products in this document are subject to change without notice.

Photocopy, copy, reproduction, translation to any language, modification, storage in a retrieval system or retransmission, in any form or by any means, electronic, mechanical or otherwise, is strictly prohibited without prior written permission.

In no event shall smanos be liable for any indirect, special, incidental, or consequential damages, including, without limitation, lost profits or loss or damage to data arising out of the use or inability to use this document, even if smanos has been advised of the possibility of such damages.

## Caution and Warnings

---

Due to laws and regulations determined by the European Parliament, some (wireless) devices may be subject to restrictions on its use in certain European countries. In some EU Member States, the use of equipment are prohibited. Contact your (local) government for more information on these restrictions.

Always follow the instructions in the manual, especially when it concerns devices which need to be assembled.

Warning: in most cases it is an electronic device. Incorrect or improper uses of the device may result in (serious) injuries.

Repairing the unit must be done by smanos qualified personnel. The warranty expires immediately if the unit is repaired and/or when the product is misused.

smanos®

# S105

Alarmsystem mit interner  
Alarmierung

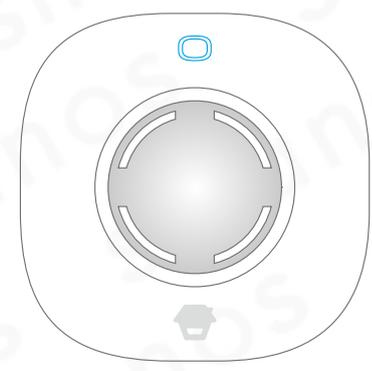

[Benutzerhandbuch](#)

## Inhaltsverzeichnis

---

Verpackungsinhalt .....	1~2	Ein-und Ausgangsverzögerung .....	17
Örtliche Alarmzentrale .....	3	Verwendung als Zubehör-Kit .....	18
Überblick .....	3	Sirene an das Bedienfeld koppeln .....	18
Strom einschalten .....	3	Einen anderen Funkmelder an das Bedienfeld koppeln .....	18
Strom ausschalten .....	3	Sirene aus dem Bedienfeld löschen .....	18
Fernbedienung .....	4-6	Zubehör aus der Alarmzentrale löschen .....	18
Überblick .....	4	Technische Daten .....	19-20
Alarm einschalten .....	4	Sicherheit und Warnhinweise .....	21
Alarm ausschalten .....	5	Garantiefristen .....	22
Zuhause-Modus (teilweise eingeschalteter Alarm) .....	5		
Notruf .....	6		
Nightlight On/Off .....	6		
Drahtloser Tür-/Fensterkontakt .....	7-8		
Überblick .....	7		
Tipps zur Installation .....	8		
Drahtloser Bewegungsmelder .....	9-13		
Überblick .....	9		
Im Innern des PIR-Bewegungsmelders .....	9		
Rückseite des PIR-Bewegungsmelders .....	10		
PIR -Bewegungsmelder installieren .....	12		
Erfassungsbereich .....	13		
Zubehör koppeln/löschen .....	14-16		
Neue drahtlose Sensoren und Fernbedienungen koppeln .....	14		
Zubehör löschen .....	16		
Gruppenmodus .....	16		

Herzlichen Glückwunsch zum Kauf des smanos S105 Alarmsystems. Das smanos S105 Alarmsystem kann einfach und problemlos installiert werden. Vor der Verwendung des Produkts empfehlen wir Ihnen, das Handbuch sorgfältig durchzulesen. In einigen Bereichen muss für eine erfolgreiche Installation eine genaue Reihenfolge eingehalten werden.

## Eigenschaften

Plug & Play-Alarm

90 dB Sirene

Inklusive angeschlossenes Zubehör

Bis zu 8 Stunden Standby-Funktion auf Batteriebetrieb

Auch geeignet als zusätzliche Sirene für Smanos-Alarmanlagen

Erweiterbar mit 40 Accessoires



## VIDEO

Lesen Sie diese Anleitung vor Gebrauch sorgfältig.  
Bewahren Sie diese Anleitung, damit Sie im Bedarfsfall darauf zurückgreifen können.

# Verpackungsinhalt



## 1 x SS1005 Alarmzentrale / Sirene

Die Alarmzentrale empfängt und verarbeitet Signale von drahtlosem Zubehör. Wenn das Zubehör anspricht, löst die Zentrale einen Alarm aus und beginnt die Warnleuchte zu blinken, um Eindringlinge abzuschrecken. Das System arbeitet nach dem Plug-in-Konzept, wobei die 100V ~ 240V AC-Stromversorgung über eine Netzsteckdose erfolgt.

### Mitgeliefertes Zubehör

Das S105 Alarmsystem mit interner Alarmierung wird mit folgendem Zubehör geliefert:

- Benutzerhandbuch
- Kurzanleitung



## 2 x RE2300 Drahtlose Fernbedienung

Die Fernbedienung ist kompakt und tragbar. Wenn Sie ins Haus hineingehen oder weggehen, können Sie diese Fernbedienung zum Ein- oder Ausschalten des Systems verwenden. Im Notfall drücken Sie den [SOS]-Knopf. Das Alarmsystem wird sofort aktiviert.

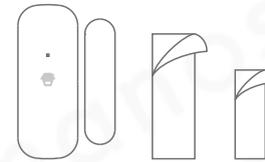

## 1 x DS2300 Drahtloser Tür-/Fensterkontakt

Der Kontakt enthält einen Sensor und einen Magneten. Wenn der Kontakt ausgelöst wird (Sensor und Magnet getrennt werden), wird ein Alarmsignal gesendet.

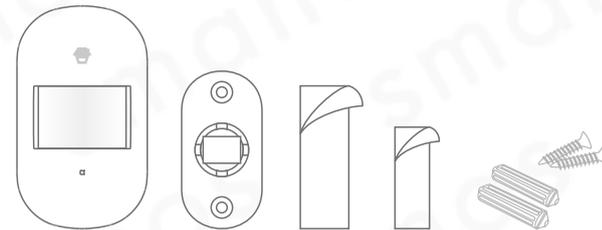

## 1 x MD2300 Drahtloser PIR-Bewegungsmelder

Der drahtlose PIR-Bewegungsmelder nutzt digitale Dual-Core Fuzzy-Logic-Regelungen und intelligente Analysealgorithmen mit wirksamer Erkennung von Interferenzsignalen und Signalen menschlicher Bewegung, wodurch Fehlalarmen vorgebeugt wird. Er kann menschliche Bewegung in einem Radius von 8 m wahrnehmen und eignet sich für den Einsatz in Sälen, Fluren usw.

# Örtliche Alarmzentrale

## Überblick

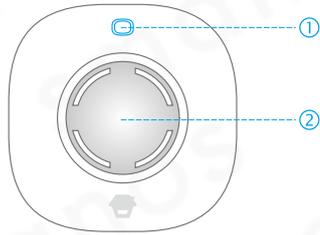

① Netztaete / Verbindungstaete

② Warnblinkleuchte

### Sirene und Warnblinkleuchte

Status	Warnblinkleuchte
Alarm ein oder Zuhause-Alarm	Blinkt einmal, dann an
Alarm aus	Blinkt einmal, dann aus

### Strom einschalten

Die Sirene ist standardmäßig ausgeschaltet. Stecken Sie die Sirene in eine Netzsteckdose. Drücken Sie die Netztaete. Ein einmaliger Signalton zeigt an, dass der Strom eingeschaltet ist.

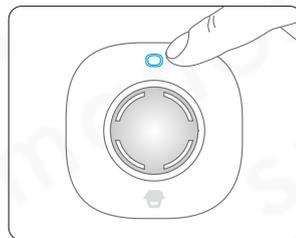

### Strom ausschalten

Nachdem die Sirene eingeschaltet ist, drücken Sie einmal die Netztaete. Dann drücken Sie die Netztaete drücken und halten sie 6 Sekunden lang gedrückt

# Fernbedienung

## Überblick

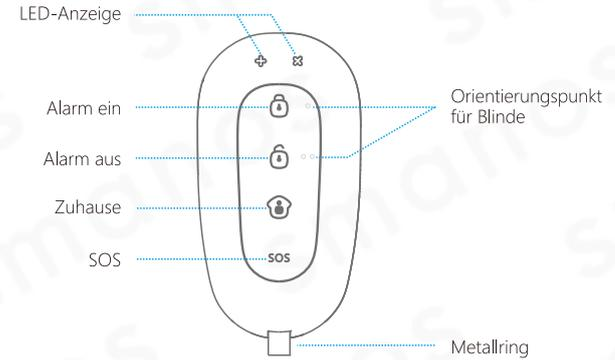

### LED-Anzeige

- + LED blinkt einmal: Alarm eingeschaltet oder Zuhause-Modus.
- x LED blinkt einmal: Alarm ausgeschaltet
- + x LED blinkt einmal: SOS

### Alarm einschalten



Drücken Sie [Alarm ein]. Die LED-Anzeige der Sirene leuchtet auf, um zu bestätigen, dass das Alarmsystem eingeschaltet ist.

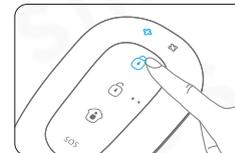

**Hinweis:** Wenn Sie die Fernbedienung nicht mitnehmen möchten, können Sie eine Ein- und Ausgangsverzögerung einstellen.

(Begriffsbestimmungen und Einstellungen siehe Seite 17)

### Alarm ausschalten



Drücken Sie [Alarm aus]. Die LED-Anzeige der Sirene leuchtet kurz auf, um zu bestätigen, dass das Alarmsystem ausgeschaltet ist.

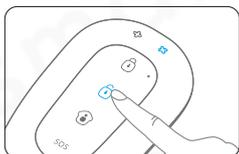

### Zuhause-Modus (teilweise eingeschalteter Alarm)



Drücken Sie auf [Zuhause]. 3 Sekunden später leuchtet die LED-Anzeige auf, um zu bestätigen, dass das Alarmsystem im Zuhause-Modus ist.

Alle Sensoren in der normalen Gruppe werden aktiviert. Alle Sensoren in der Zuhause-Gruppe sind inaktiv. So können Sie den Alarm im Haus teilweise einschalten.



### Notruf



Unabhängig davon, ob der Alarm ein- oder ausgeschaltet ist, wird der Alarm sofort aktiviert, wenn Sie die [SOS]-Taste auf der Fernbedienung drücken.

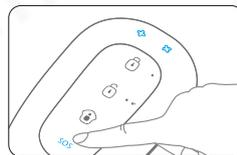

### Nightlight On/Off



Drücken Sie die [Zuhause]-Taste. Die LED-Anzeige auf der Fernbedienung blinkt einmal. Drücken Sie innerhalb von 3 Sekunden erneut die [Zuhause]-Taste. Das Alarmsystem geht geräuschlos in den Zuhause-Modus und das Nachtlicht ist an.

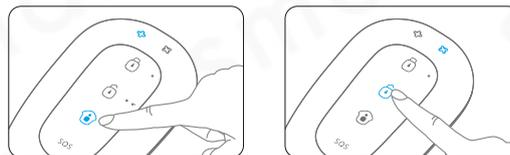

Drücken Sie die [Alarm aus]-Taste. Der Alarm ist ausgeschaltet und das Nachtlicht der Sirene ist aus.

# Drahtloser Tür-/Fensterkontakt

## Überblick

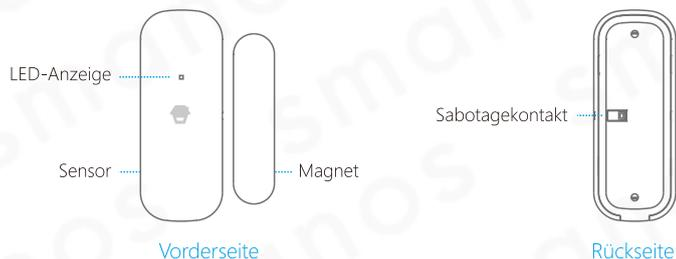

## LED-Anzeige

Blinkt einmal	Tür/Fenster offen erkannt
Blinkt alle 3 Sekunden	Schwache Batterie, Batterie austauschen

## Im Innern des Tür-/Fensterkontakts

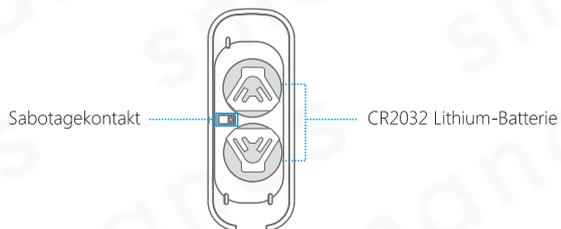

**Hinweis:** Wenn der Sabotagekontakt gedrückt wird, gibt das System augenblicklich einen Alarm. ab.

## Tipps zur Installation

Der Kontakt ist installierbar auf Türen, Fenstern und allen anderen Objekten, die geöffnet und geschlossen werden können. Bei Installation an einem Fenster kann der Sensor (großer Teil) am Rahmen und der Magnet am Fenster selbst angebracht werden.

Die dreieckigen Markierungen am Sensor und am Magneten dürfen nicht weiter als 1 cm voneinander entfernt sein.

Die LED-Anzeige muss einmal blinken, wenn Sensor und Magnet mehr als 2 cm voneinander entfernt werden.

Befestigen Sie beide Teile mit doppelseitigem Klebeband. Der Kontakt kann auch mit Schrauben befestigt werden.

Der Kontakt sollte nicht in Räumen angebracht werden, in denen viel Metall vorhanden ist. Dies gilt auch für Flächen aus Metall. Kontrollieren Sie beim Öffnen der Tür oder des Fensters stets, ob die LED aufleuchtet.

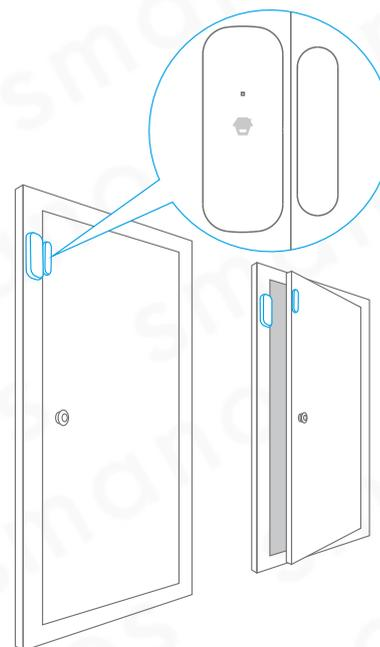

# Drahtloser Bewegungsmelder

## Überblick

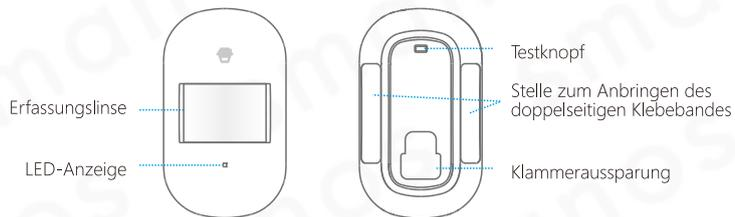

## LED-Anzeige

Blinkt kontinuierlich	Bewegungsmelder führt einen Selbsttest durch
Blinkt einmal	Bewegung erkannt
Blinkt zweimal	Selbsttest abgeschlossen, schaltet auf energieeffizienten Sparstand
Blinkt alle 3 Sekunden	Schwache Batterie, Batterie austauschen

## Im Innern des PIR-Bewegungsmelders

Entfernen Sie die Schraube oben am PIR-Bewegungsmelder und trennen Sie vorsichtig die Vorderseite von der Rückseite.

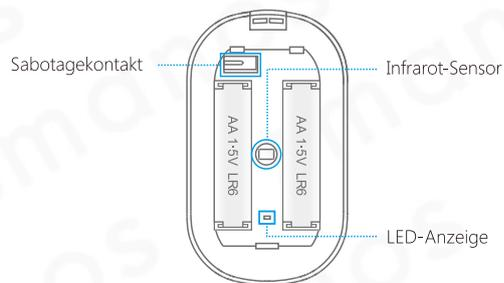

## Infrarot-Sensor

Der Infrarot-Sensor erkennt Bewegung. Der Sensor muss deshalb stets sauber sein.

Den Sensor nicht berühren!

## Sabotagekontakt

Wird das Gehäuse des Bewegungsmelders geöffnet, spricht der Sabotagekontakt an und sendet ein Signal zur Sirene.

## Rückseite des PIR-Bewegungsmelders

### Test-Modus

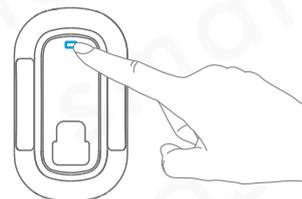

Nach dem Selbsttest betätigen Sie einmal den Testknopf. Der PIR-Bewegungsmelder gibt ein Erfassungssignal aus (LED-Anzeige blinkt einmal).

## Energiefreundlicher Sparstand

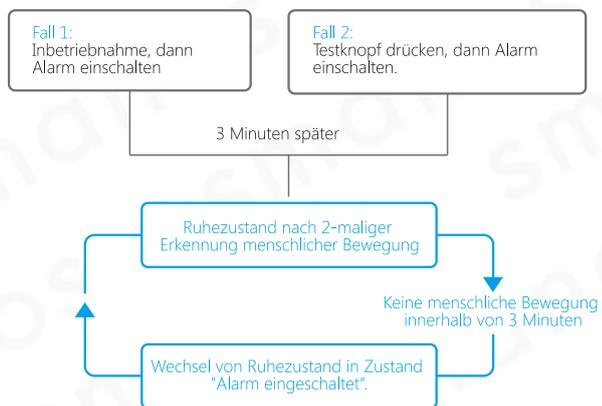

Das Produkt verfügt über einen energiefreundlichen Sparstand. Erkennt der Melder zweimal innerhalb von 3 Minuten eine Bewegung, wechselt er in den Ruhezustand, um Strom zu sparen. In dieser Zeit blinkt die LED nicht und wird kein Alarm ausgelöst. Wird in den nächsten 3 Minuten keine Bewegung erkannt, wechselt der Melder automatisch wieder in den Arbeitsstatus.

**Hinweis:** Wenn der Melder im Ruhezustand ist, stellen Sie bitte sicher, dass es 3 Minuten lang keine Bewegung gibt, da der Melder sonst im Ruhezustand bleibt.

## PIR -Bewegungsmelder installieren

### Tipps zur Installation

Der Bewegungsmelder sollte nicht auf Fenster gerichtet und nicht in der Nähe von Klimaanlage, Heizelementen, Kühlschränken, Öfen, direktem Sonnenlicht oder Orten mit hohen Temperaturschwankungen installiert werden.

Vermeiden Sie bei der Installation, dass zwei Bewegungsmelder aufeinander gerichtet sind. Ein Melder darf nicht im Erfassungsbereich eines anderen Melders angebracht werden.

1. Die ideale Montagehöhe des Bewegungsmelders ist 2 m über dem Boden.

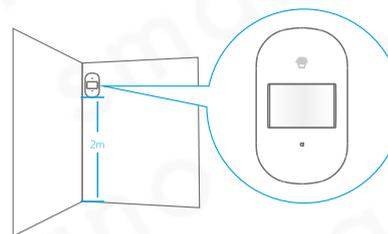

2. Bringen Sie die Klammer mit den mitgelieferten Schrauben an. Befestigen Sie dann den Bewegungsmelder an der Klammer.



3. Nachdem Sie den Bewegungsmelder vollständig installiert haben, können Sie den Melder testen, indem Sie im Erfassungsbereich des Melders von einer Seite zur anderen gehen. Die LED-Anzeige des Bewegungsmelders blinkt einmal, wenn eine Bewegung erkannt wird.

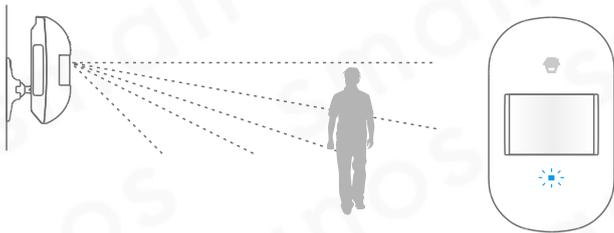

4. Passen Sie gegebenenfalls den Winkel des Bewegungsmelders an, um bessere Ergebnisse zu erzielen. Wiederholen Sie Schritt 3, um den neuen Winkel zu testen.

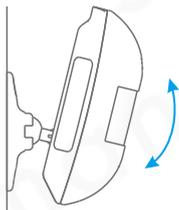

Seitenansicht

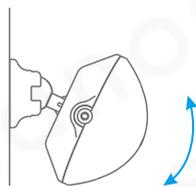

Ansicht von oben

### Erfassungsbereich

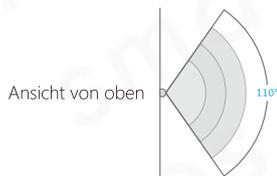

Ansicht von oben

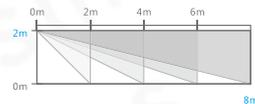

Seitenansicht

## Zubehör koppeln/löschen

### Neue drahtlose Sensoren und Fernbedienungen koppeln

Zubehör muss an die Sirene gekoppelt werden, damit die Sirene Signale vom Zubehör empfangen und im Notfall einen Alarm ertönen lassen kann.

Die mitgelieferten Sensoren sind standardmäßig mit der Sirene gekoppelt. Wenn Sie neue Sensoren koppeln möchten, beachten Sie bitte Folgendes:

#### Neue Fernbedienung koppeln

1. Drücken Sie die Verbindungstaste auf der Sirene. Die Sirene piept einmal. Nach 3 Sekunden piept sie erneut einmal und blinkt die Warnleuchte, was anzeigt, dass die Sirene in den Kopplungszustand geht.
2. Drücken Sie eine beliebige Taste der Fernbedienung. Die Sirene piept einmal, was eine erfolgreiche Kopplung anzeigt.

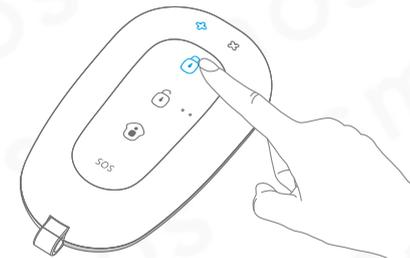

### Neuen Tür-/ Fensterkontakt koppeln

1. Die Sirene geht in den Kopplungszustand.
2. Trennen Sie Sender und Magnet. Die Sirene piept einmal, was eine erfolgreiche Kopplung anzeigt.

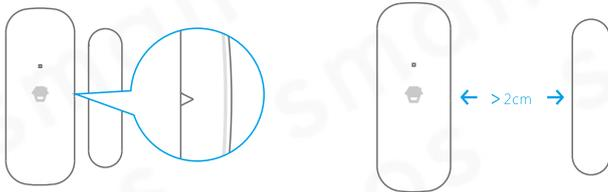

### Neuen PIR-Bewegungsmelder koppeln

1. Die Sirene geht in den Kopplungszustand.
2. Drücken Sie den Testknopf auf dem PIR-Bewegungsmelder. Die Sirene piept einmal, was eine erfolgreiche Kopplung anzeigt.

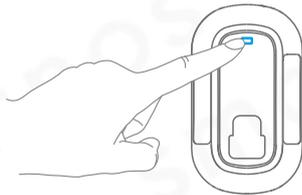

**Hinweis:** Zweimaliges Piepen der Sirene während der Kopplung zeigt an, dass das Zubehör gekoppelt worden ist.

Um andere Sensoren zu koppeln, lesen Sie bitte das entsprechende Handbuch.

### Zubehör löschen

Zubehör zu löschen, bedeutet, Zubehör von der Sirene zu trennen. Danach kann die Sirene keine Signale vom Zubehör empfangen und keine Alarme auslösen.

Halten Sie die Verbindungstaste auf der Sirene 6 Sekunden lang gedrückt. Die Sirene piept einmal und die Warnleuchte blinkt zweimal, was anzeigt, dass sämtliches Zubehör gelöscht wurde.

### Gruppenmodus

Jeder Sensor wird mit einer Zone belegt, und Sensoren in der gleichen Zone können eine Gruppe bilden.

Das System hat drei Gruppenmodi für die Sensoren: normale Gruppe, Zuhause-Gruppe und 24-Stunden-Gruppe.

**Normale Gruppe:** Der gelieferte Tür-/Fenstermagnetkontakt ist standardmäßig auf die normale Gruppe eingestellt. Ein auf die normale Gruppe eingestellter Sensor ist bei eingeschaltetem Alarm immer aktiviert.

**Zuhause-Gruppe:** Der gelieferte PIR-Bewegungsmelder ist standardmäßig auf die Zuhause-Gruppe eingestellt. Ist die Zuhause-Gruppe aktiviert, senden die Sensoren, wenn sie ansprechen, ein Signal zum Alarmsystem, das jedoch nicht darauf reagiert. Sensoren in der normalen Gruppe senden, wenn sie ansprechen, ein Signal, auf das das Alarmsystem reagiert.

Mit der Zuhause-Gruppe ist eine Teilsicherung des Hauses möglich, so dass man sich frei im Haus bewegen kann.

**24-Stunden-Gruppe:** Die 24-Stunden-Gruppe ist die Standardeinstellung für Sensoren, die z. B. Rauch oder Gas erkennen können. Ein Sensor, der zu dieser Gruppe gehört, ist immer aktiv. Wenn er anspricht, wird immer ein Signal ohne Verzögerung an das Bedienfeld gesendet, unabhängig davon, ob das System ein- oder ausgeschaltet ist.

## Ein-und Ausgangsverzögerung

Wenn Sie die Fernbedienung nicht mitnehmen möchten, können Sie eine Ein-und Ausgangsverzögerung einstellen.

Um eine Verzögerung von 30 Sekunden einzustellen, drücken Sie zweimal die Verbindungstaste.

Um eine Verzögerung von 60 Sekunden einzustellen, drücken Sie dreimal die Verbindungstaste.

Um diese Funktion zu deaktivieren, drücken Sie viermal die Verbindungstaste.

Wenn Sie nach erfolgter Einstellung den Alarm einschalten, piept die Sirene alle 5 Sekunden, bis das System in den Zustand „Alarm eingeschaltet“ geht. Wenn die Sensoren (ausgenommen die der 24-Std.-Gruppe) ausgelöst werden, gibt die Sirene nach der Verzögerungszeit einen Alarm ab.

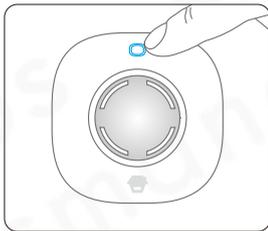

**Hinweis:** Wenn Sie die [Alarm ein ]-Taste der Fernbedienung zweimal drücken, wechselt das System augenblicklich in den Zustand „Alarm eingeschaltet“.

## Verwendung als Zubehör-Kit

Benutzer, die früher bereits unsere Alarmanlage gekauft haben, können S105 als Zubehör-Kit verwenden, der nach erfolgreicher Kopplung mit dem Bedienfeld zusammenarbeitet.

### Sirene an das Bedienfeld koppeln

1. Die Sirene geht in den Kopplungszustand.
2. Drücken Sie die [Alarm ein ]- oder [SOS]-Taste auf dem Bedienfeld. Die Sirene piept einmal, was eine erfolgreiche Kopplung anzeigt.

### Den Kopplungszustand verlassen

Drücken Sie die Netztaaste an der Sirene. Die Sirene piept zweimal und verlässt den Kopplungszustand.

### Testen, ob die Kopplung gelingt

Drücken Sie die [Alarm ein ]-Taste der Fernbedienung. Wenn sowohl Sirene wie Alarmzentrale einmal piept, zeigt dies an, dass die Kopplung gelingt. Wenn nicht, bitte erneut koppeln.

### Einen anderen Funkmelder an das Bedienfeld koppeln

Nachdem das Bedienfeld in den Kopplungszustand gebracht wurde (siehe die entsprechende Bedienungsanleitung), den drahtlosen Melder auslösen. Die Alarmzentrale piept einmal, um eine erfolgreiche Kopplung anzuzeigen.

### Sirene aus dem Bedienfeld löschen

Drücken Sie die Verbindungstaste auf der Sirene und halten Sie sie 6 Sekunden lang gedrückt. Die Sirene piept einmal und die Warnleuchte blinkt zweimal, was bedeutet, dass alle Verbindungen mit dem Zubehör und/oder dem Bedienfeld gelöscht sind.

### Zubehör aus der Alarmzentrale löschen

Siehe die entsprechende Bedienungsanleitung.

## Technische Daten

### SS1005 Alarmzentrale / Sirene

Stromversorgung	AC 100V ~ 240, 50/60Hz
Lautstärke	90dB
Reservebatterie	3,7V 600mA Lithium-Batterie
Ruhestrom	< 13mA
Alarmstrom	< 100mA
Funkfrequenz	868MHz
Material des Gehäuses	PC + ABS-Kunststoff
Betriebsbedingung	Temperatur -10°C ~ +55°C Relative Feuchtigkeit < 80% (nicht kondensierend)
Größe	90 x 90 x 42,2 mm (ohne Steckerteil)

### RE2300 Drahtlose Fernbedienung

Stromversorgung	DC 3V (1 x Lithium-Batterie CR2032)
Sendestrom	< 9.5mA
Sendereichweite	< 80 m (offene Fläche / keine Interferenz)~
Funkfrequenz	868MHz
Material des Gehäuses	PC + ABS-Kunststoff
Betriebsbedingung	Temperatur -10°C ~ +55°C Relative Luftfeuchtigkeit < 80% (nicht kondensierend)
Größe	71 x 38 x 12 mm

### DS2300 Drahtloser Tür-/Fensterkontakt

Stromversorgung	DC 3V (2 x Lithium-Batterie CR2032)
Ruhestrom	< 1 uA
Alarmstrom	< 10.5 mA
Sendereichweite	< 80 m (offene Fläche / keine Interferenz)~
Funkfrequenz	868MHz
Material des Gehäuses	ABS-Kunststoff
Betriebsbedingung	Temperatur -10°C ~ +55°C Relative Luftfeuchtigkeit < 80% (nicht kondensierend)
Maße Sender (L x B x H)	72.5 x 28 x 10 mm
Maße Magnet (L x B x H)	58 x 14 x 9.5 mm

### MD2300 Drahtloser PIR-Bewegungsmelder

Stromversorgung	DC 3V (1.5V AA batterie x 2)
Ruhestrom	< 50 uA
Alarmstrom	< 11 mA
Erfassungsbereich	8m/110°
Sendereichweite	< 80 m (offene Fläche / keine Interferenz)
Funkfrequenz	868MHz
Material des Gehäuses	ABS-Kunststoff
Betriebsbedingung	Temperatur -10°C ~ +55°C Relative Luftfeuchtigkeit < 80% (nicht kondensierend)
Maße Melder (L x B x H)	101.5 x 59 x 37.5mm
Maße Klammer (L x B x H)	60 x 29 x 27 mm

## Sicherheit und Warnhinweise

---

Aufgrund der EU-Gesetzgebung kann es vorkommen, dass drahtlose Apparate in einigen europäischen Mitgliedsstaaten nur eingeschränkt funktionieren oder dass die Nutzung gänzlich verboten ist. Nehmen Sie für eingehende Informationen mit den Behörden vor Ort Kontakt auf.

Befolgen Sie in jedem Fall die Anweisungen im Handbuch, insbesondere, wenn es Geräte geht, die zusammengebaut werden müssen.

**Hinweis:** In den meisten Fällen handelt es sich ein elektronisches Gerät. Falsche oder unsachgemäße Nutzung des Geräts kann zu (schweren) Verletzungen führen.

Die Reparatur des Geräts muss von qualifiziertem smanos- Fachpersonal ausgeführt werden. Die Garantie verfällt direkt, wenn die Einheit vom Kunden selbst repariert wurde und/oder wenn das Produkt unsachgemäß oder zweckentfremdet genutzt wurde.

**Hinweis:** smanos Handbücher werden mit äußerster Sorgfalt zusammengestellt. Aufgrund aktueller technologischer Entwicklungen kann es vorkommen, dass die gedruckte Version des Handbuchs nicht die alle aktuellen Informationen enthält.

**Hinweis:** Wenn Sie Probleme mit der gedruckten Version haben, besuchen Sie bitte unsere Website [www.smanos.com](http://www.smanos.com), dort finden Sie online die aktuelle Gebrauchsanleitung.

## Garantiefristen

---

Für alle smanos-Produkte gilt – sofern beim Kauf nicht anders angegeben – eine Garantiefrist von drei Jahren. smanos Produkte wenn nicht anders angegeben zu der Zeit des Kaufs an. Beim Kauf von Second Hand-Produkten gilt die verbleibende Garantiefrist, die ab dem Datum des ersten Ankaufs gilt.. Stromanschlüsse, Batterien, Antennen und alle anderen nicht integrierten oder nicht direkt verbundenen Produkte oder Produkte, von denen angemessenerweise ein anderes Verschleißverhalten als vom Hauptprodukt erwartet werden kann, fallen nicht unter diese smanos-Garantie Garantie abgedeckt. Die Garantie verfällt ferner bei falschem oder unsachgemäßem Gebrauch, externen Einflüssen und/oder Öffnung des Gehäuses durch Dritte, die nicht zum fachpersonal von smanos gehören.

smanos®

# S105

Systeme d'alarme Sur Site

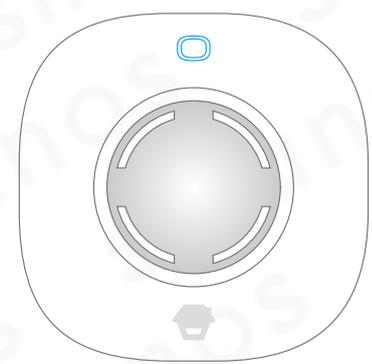

Manuel de l'utilisateur

## Table des Matières

Contenu de la boîte .....	1~2	Mode groupe.....	16
Panneau d'alarme Sur-Site .....	3	Temps de délai d'arrivée et de départ .....	17
Aperçu .....	3	Fonctionnement en tant que kit d'accessoires.....	18
Marche .....	3	Enregistrement de la sirène sur le panneau de commandes .....	18
Arrêt.....	3	Enregistrement d'autres détecteurs sans fil sur le panneau de commandes.....	18
Télécommande .....	4~6	Suppression d'une sirène du panneau de commandes.....	18
Aperçu .....	4	Suppression d'accessoires du panneau d'alarme.....	18
Activation de l'alarme.....	4	Spécifications .....	19-20
Désactivation de l'alarme.....	5	Précaution et Avertissements .....	21
Mode Maison (Activation partielle).....	5	Conditions de garantie.....	22
Appel d'urgence .....	6		
Marche / Arrêt Veilleuse.....	6		
Capteur sans fil pour porte/fenêtre.....	7~8		
Aperçu .....	7		
Conseils d'installation.....	8		
Détecteur de mouvement PIR sans fil.....	9~13		
Aperçu .....	9		
Intérieur du détecteur de mouvement PIR .....	9		
Arrière du détecteur de mouvement PIR .....	10		
Mode d'économie d'énergie .....	11		
Installation du détecteur de mouvement PIR.....	12		
Champ de détection.....	13		
Enregistrer/Supprimer des accessoires .....	14~16		
Enregistrement de nouveaux détecteurs sans fil et de télécommandes .....	14		
Suppression d'accessoires.....	16		

Nous vous félicitons pour l'achat de ce système d'alarme smanos S105. L'installation du système d'alarme Smanos S105 est simple et rapide. Nous vous conseillons de lire le manuel avec attention avant d'utiliser le produit. Notez que dans certains cas, il est important de suivre précisément l'ordre indiqué afin de pouvoir réaliser l'installation avec succès.

### Traits

Système d'alarme Plug and Play

Sirène 90 dB

Accessoires inclus déjà reliés

Jusqu'à 8 heures en veille sur la batterie intégrée

Convient aussi comme sirène supplémentaire pour les systèmes d'alarme smanos

Extensible jusqu'à 40 accessoires



### VIDEO

Lisez s'il vous plaît attentivement ce manuel avant d'utiliser le produit.  
Conservez ce manuel au cas où vous en auriez besoin plus tard.

## Contenu de la boîte



### 1 x SS1005 Panneau d'alarme / Sirène

Le panneau d'alarme reçoit et traite les signaux provenant des accessoires sans fil. Lorsque l'accessoire est débranché, le panneau émettra une alarme et la lumière stroboscopique clignotera pour dissuader les intrus. Avec une conception plug-in, il est alimenté par AC 100 V ~ 240 V en le branchant sur une prise murale.

#### Accessoires fournis

Les accessoires suivants sont fournis avec le système d'alarme Sur Site S105 :

Manuel de l'utilisateur

Guide d'installation rapide



### 2 x RE2300 Télécommande sans fil

La télécommande est compacte et portable. Quand vous êtes sur le point de sortir ou d'entrer dans la maison, vous pouvez utiliser cette télécommande pour activer le système, le désactiver ou activer le mode Maison. En cas d'urgence, appuyez sur la touche [SOS], l'alarme sera immédiatement activée.

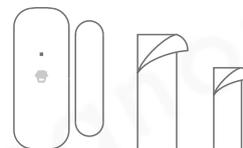

### 1 x DS2300 Capteur magnétique sans fil pour porte/fenêtre

Le capteur magnétique se compose d'un transmetteur et d'un aimant. Lorsque le capteur est déclenché (le capteur et l'aimant sont séparés), il enverra un signal d'alarme.

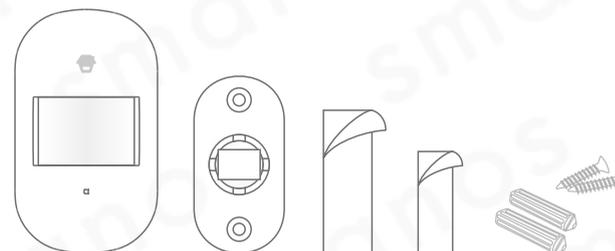

### 1 x MD2300 Détecteur de mouvement PIR sans fil

Le détecteur de mouvement PIR sans fil adopte la technologie de traitement numérique dual-core de contrôle en logique floue et l'algorithme d'analyse intelligent, résolution efficace du signal d'interférence et du signal de mouvement humain, évitant de la sorte une fausse alarme. Il peut détecter le mouvement humain dans un espace conique de 8 mètres, il convient pour les couloirs, entrées, etc.

## Panneau d'alarme Sur-Site

### Aperçu

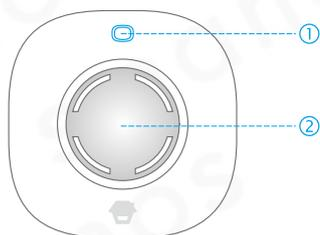

- ① Bouton d'alimentation / touche Connexion.      ② Lumière stroboscopique

### Sirène et Lumière stroboscopique

Statut	Lumière stroboscopique
Activation ou Activation Mode Maison	Clignote une fois, puis s'allume
Désactivation de l'alarme	Clignote une fois et puis s'éteint

### Marche

La sirène est éteinte par défaut. Branchez la sirène dans une prise de courant. Appuyez sur le bouton d'alimentation il émet un bip indiquant que l'alimentation est en marche.

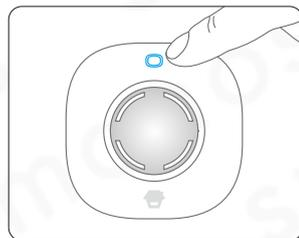

### Arrêt

Une fois la sirène allumée, appuyez une fois sur le bouton d'alimentation. Appuyez et maintenez ensuite enfoncé le bouton d'alimentation pendant 6 secondes jusqu'à ce qu'un bip soit émis, indiquant que la sirène est éteinte.

## Télécommande

### Aperçu

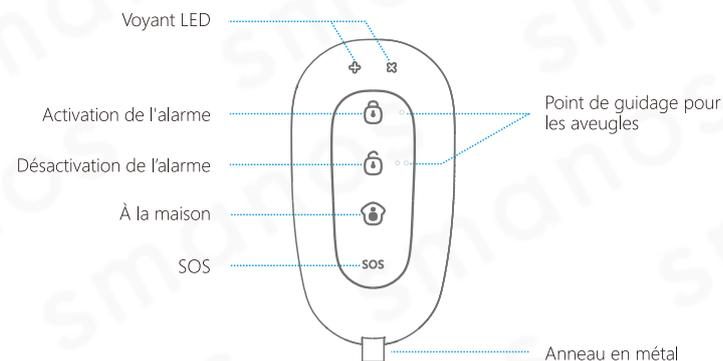

### Voyant LED

- + LED clignote une fois : Activation ou mode maison.
- x LED clignote une fois : Désactivation
- + x LEDs clignent une fois : SOS

### Activation de l'alarme



Appuyez sur [Activation] et le voyant LED de la sirène s'allumera un fois pour confirmer l'activation du système d'alarme.

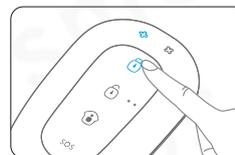

**Remarque :** Si vous ne souhaitez pas prendre la télécommande avec vous, les temps de délai d'arrivée et de départ peuvent être configurés.

(Pour la définition et les configurations relatives, veuillez vous référer à la page 17)

### Désactivation de l'alarme



Appuyez sur [Désactivation] et le voyant LED de la sirène s'allumera deux fois pour confirmer la désactivation.

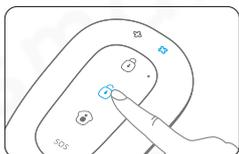

### Appel d'urgence



Que l'alarme soit allumée ou éteinte, le système d'alarme sera immédiatement activé si vous appuyez sur la touche [SOS] de la télécommande.

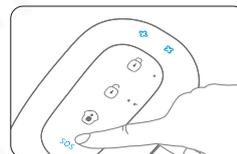

### Mode Maison (Activation partielle)



Appuyez sur [Maison] et le voyant LED s'allumera 3 secondes plus tard. La sirène s'allumera pour confirmer que le système d'alarme est en mode maison.

Tous les détecteurs du groupe Normal seront activés. Tous les détecteurs du groupe Domicile seront désactivés. Ceci signifie que vous pouvez partiellement activer l'alarme dans la maison.



### Marche / Arrêt Veilleuse



Appuyez sur la touche [Maison], le voyant LED sur la télécommande clignote une fois, puis appuyez de nouveau sur la touche [Maison] dans les 3 secondes, le système d'alarme passe silencieusement en mode maison et la veilleuse s'allume.

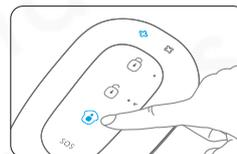

Appuyez sur la touche [Désactivation], le système d'alarme est désarmé et la veilleuse de la sirène s'éteint.

## Capteur sans fil pour porte/fenêtre

### Aperçu

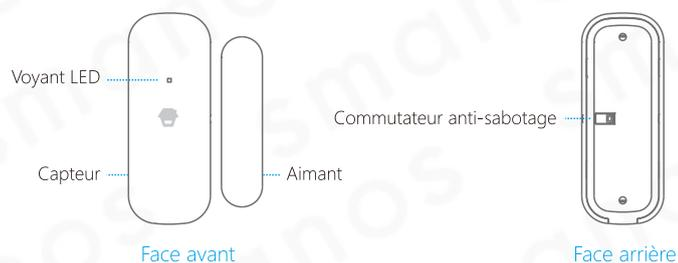

### Voyant LED

Clignote une fois	Détection porte/fenêtre ouverte
Clignote une fois toutes les 3 secondes	Pile presque vide, remplacez la pile

### Intérieur du capteur de porte/fenêtre

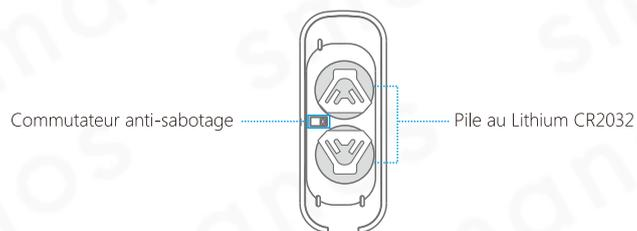

**Remarque :** Le système d'alarme se déclenchera immédiatement si le commutateur anti-sabotage est enfoncé.

### Conseils d'installation

Le capteur magnétique peut être installé sur des portes, des fenêtres ou sur tout objet qui s'ouvre et se ferme. En l'installant sur des fenêtres, le capteur (grande partie) peut être fixé sur le cadre et l'aimant sur la fenêtre.

Assurez-vous que les triangles se trouvant sur le capteur et l'aimant sont placés l'un en face de l'autre dans un champ de 1 cm.

Le voyant LED doit clignoter une fois lorsque le capteur et l'aimant se retrouvent à plus de deux centimètres l'un de l'autre.

Fixez les deux éléments à l'aide du ruban adhésif double face fourni. Le capteur de la porte peut également être fixé avec des vis.

Il est déconseillé d'installer le capteur magnétique dans des pièces contenant beaucoup de métal. Ceci s'applique également pour un sol avec beaucoup de métal. Contrôlez toujours que le voyant LED clignote lorsque la porte ou la fenêtre est ouverte.

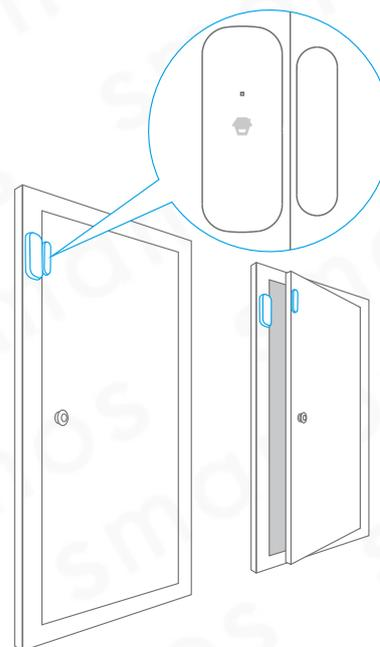

## Détecteur de mouvement PIR sans fil

### Aperçu

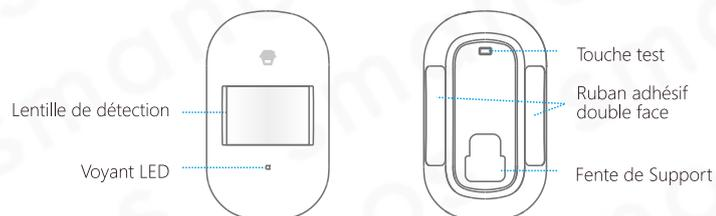

### Voyant LED

Clignote en continu	Le détecteur de mouvement effectue un test automatique
Clignote une seule fois	Mouvement détecté
Clignote 2 fois	Test automatique terminé, le détecteur passe en mode économie d'énergie
Clignote une seule fois toutes les 3 secondes	Pile presque vide, remplacez la pile

### Intérieur du détecteur de mouvement PIR

Retirez la vis qui se trouve au-dessus du détecteur de mouvement PIR et retirez délicatement l'avant de l'arrière.

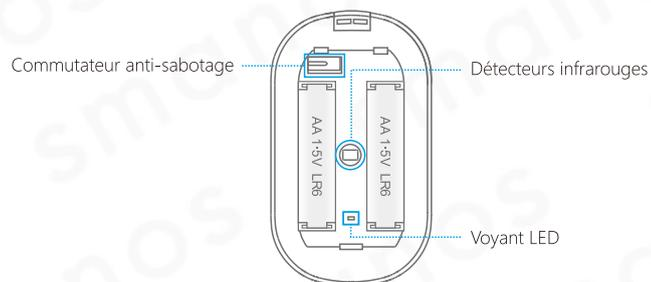

### Détecteurs infrarouges

Les détecteurs infrarouges détectent les mouvements. Ils doivent donc toujours être propres.

[Ne pas toucher les détecteurs !](#)

### Commutateur anti-sabotage

Le commutateur anti-sabotage détectera lorsque le boîtier du détecteur de mouvement PIR est ouvert et enverra un signal à la sirène.

### Arrière du détecteur de mouvement PIR

#### Mode Test

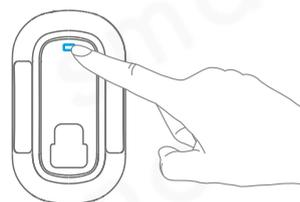

Après avoir effectué le test automatique sur le détecteur, appuyez une fois sur la touche test. Le détecteur de mouvement PIR émettra un signal de détection (LED clignote une fois).

## Mode d'économie d'énergie

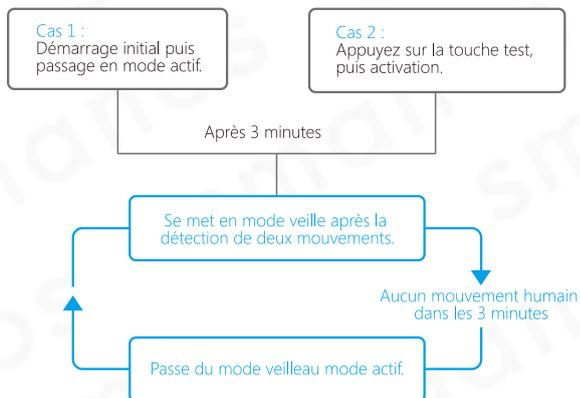

Le produit est équipé du mode économie d'énergie. Si le détecteur détecte un mouvement à deux reprises dans les 3 minutes, il se mettra en veille pour économiser de l'énergie. A ce moment-là, la LED ne clignotera pas et ne déclenchera pas d'alarme. Si aucun mouvement n'est détecté dans les 3 minutes suivantes, le détecteur se remet automatiquement en mode de fonctionnement.

**Remarque :** Lorsque le détecteur est en veille, assurez-vous qu'il n'y ait aucun mouvement dans les 3 minutes, sinon le détecteur restera en veille.

## Installation du détecteur de mouvement PIR

### Conseils d'installation

Évitez d'installer des détecteurs de mouvement à proximité d'une fenêtre, d'une climatisation, d'un radiateur, d'un réfrigérateur, d'un four, de la lumière du jour ou d'autres endroits à température fluctuante.

Essayez également de ne pas placer deux détecteurs de mouvements l'un en face de l'autre ; en d'autres mots, ne placez pas l'un des deux détecteurs dans le champ de détection de l'autre.

1. La hauteur idéale du détecteur de mouvement est de 2 mètres à partir du sol.

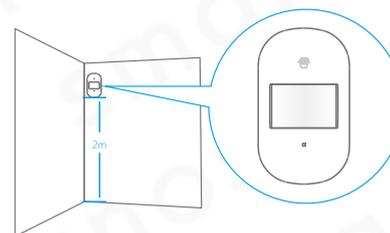

2. Montez le support de fixation avec les vis fournies et placez ensuite le détecteur de mouvement dans le support.

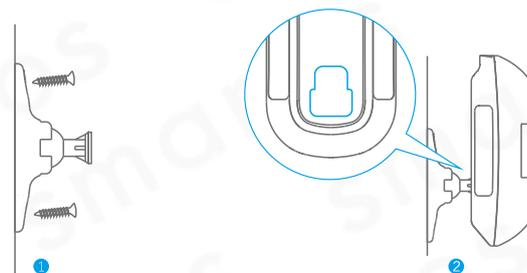

3. Après avoir installé le détecteur de mouvement, vous pouvez le tester en vous déplaçant dans le champ du détecteur de mouvement d'un côté vers l'autre. Le voyant LED du détecteur de mouvement clignotera une fois si un mouvement est détecté.

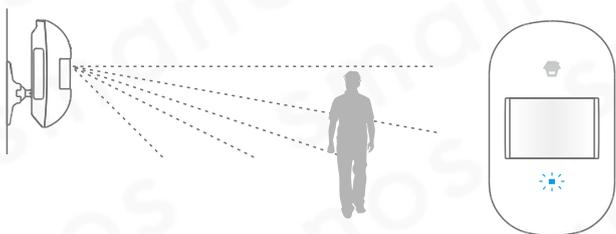

4. Orientez éventuellement le détecteur de mouvement d'une meilleure façon de sorte à obtenir le résultat souhaité. Répétez l'étape 3 pour tester le nouvel angle.

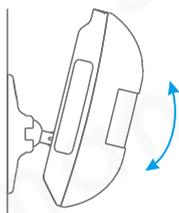

Vue latérale

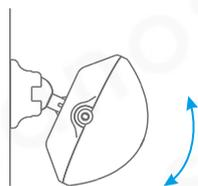

Vue supérieure

### Champ de détection



110° Vue supérieure

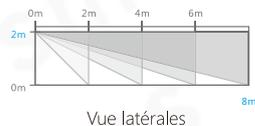

Vue latérales

## Enregistrer/Supprimer des accessoires

### Enregistrement de nouveaux détecteurs sans fil et de télécommandes

Les accessoires doivent être enregistrés sur la sirène pour que cette dernière puisse recevoir des signaux de leur part et émettre une alarme en cas d'urgence.

Les détecteurs inclus sont enregistrés par défaut avec la sirène. Suivez ces instructions si vous souhaitez enregistrer de nouveaux détecteurs :

#### Enregistrement d'une nouvelle télécommande

1. Appuyez sur la touche connexion de la sirène, elle émet un bip puis, 3 secondes plus tard, elle émet de nouveau un bip et les lumières stroboscopiques clignotent, indiquant que la sirène entre en mode d'enregistrement.
2. Appuyez sur n'importe quelle touche de la télécommande, la sirène émet un bip, indiquant un enregistrement réussi.



### Enregistrement d'un nouveau capteur de porte / fenêtre

1. La sirène entre en mode d'enregistrement.
2. Séparez l'émetteur et l'aimant, la sirène émet un bip, indiquant un enregistrement réussi.

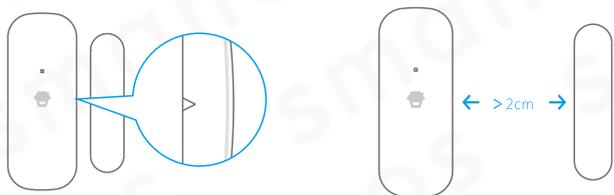

### Enregistrement d'un nouveau détecteur de mouvement PIR

1. La sirène entre en mode d'enregistrement.
2. Appuyez sur la touche test du détecteur de mouvement PIR, la sirène émet un bip, indiquant un enregistrement réussi.

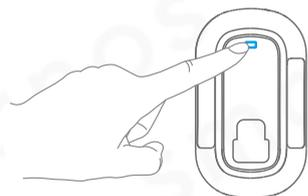

**Remarque :** Si la sirène émet deux bips pendant l'enregistrement, cela signifie que l'accessoire a déjà été enregistré.

Pour enregistrer d'autres détecteurs, référez-vous svp aux manuels de l'utilisateur en question.

### Suppression d'accessoires

La suppression d'accessoires sert à déconnecter des accessoires de la sirène. Après cette opération, la sirène ne peut plus recevoir de signaux des accessoires ni déclencher des alarmes.

Appuyez et maintenez enfoncée la touche connexion sur la sirène pendant 6 secondes, la sirène émet un bip et les lumières stroboscopiques clignotent deux fois, indiquant que tous les accessoires ont été supprimés.

### Mode groupe

Chaque détecteur est désigné comme une zone, et des détecteurs d'une même zone sont désignés comme un groupe.

Le système possède trois modes de groupe pour les détecteurs. Le groupe normal, le groupe domicile et le groupe 24/7.

**Groupe normal :** Le capteur porte/fenêtre fourni est réglé par défaut sur le groupe normal. Dans la configuration du groupe normal, un détecteur est toujours activé lors de l'activation du système.

**Groupe Domicile :** Les paramètres par défaut pour le détecteur de mouvement PIR sont réglés sur le groupe Domicile. Si le groupe domicile est activé, les détecteurs enverront un signal au système d'alarme lorsque déclenchés mais le système d'alarme ne réagira pas à ce signal. Les détecteurs du groupe normal se chargeront cependant de cela et activeront l'alarme.

Il est de ce fait possible d'activer une sécurité partielle avec le groupe domicile de sorte que vous puissiez quand même vous déplacer dans votre logement sans que l'alarme ne s'enclenche.

**Groupe 24/7 :** Le groupe 24/7 est la configuration par défaut pour les détecteurs tels les détecteurs de fumée ou de gaz. Lors de cette configuration, le détecteur est toujours actif dans ce groupe et enverra toujours un signal au panneau de commandes sans délai si déclenché, que le système soit activé ou désactivé.

## Temps de délai d'arrivée et de départ

Si vous ne souhaitez pas prendre la télécommande avec vous, les temps de délai d'arrivée et de départ peuvent être configurés.

Appuyez deux fois sur la touche connexion pendant un délai de 30 secondes.

Appuyez trois fois sur la touche connexion pendant un délai de 60 secondes.

Appuyez quatre fois sur la touche connexion pour désactiver la fonction.

Après configuration, si vous activez le système, la sirène émet un bip toutes les 5 secondes jusqu'à ce qu'elle s'active. Si les détecteurs (à l'exception de ceux du groupe 24/7) sont déclenchés, la sirène fera retentir l'alarme après le temps de délai.

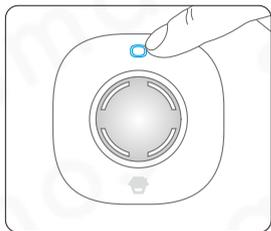

**Remarque :** Lorsque vous appuyez deux fois sur la touche [Activation] de la télécommande, le système passe immédiatement en état de marche.

## Fonctionnement en tant que kit d'accessoires

Si l'utilisateur a acheté notre système d'alarme auparavant, le S105 peut servir de kit d'accessoires, fonctionnant avec le panneau de commandes après enregistrement réussi.

### Enregistrement de la sirène sur le panneau de commandes

1. La sirène entre en mode d'enregistrement.
2. Appuyez sur la touche [Activation] ou [SOS] sur le panneau de commandes, la sirène émet un bip, indiquant un enregistrement réussi.

### Sortie du mode d'enregistrement.

Appuyez sur le bouton d'alimentation sur la sirène. Il émet deux bips et sort du mode d'enregistrement.

### Vérification de l'enregistrement réussi

Appuyez sur la touche [Activation] de la télécommande. Si la sirène et le panneau d'alarme émettent chacun un bip, cela indique que l'enregistrement est réussi. Si ce n'est pas le cas, effectuez de nouveau l'enregistrement.

### Enregistrement d'autres détecteurs sans fil sur le panneau de commandes

Une fois le panneau de commandes en mode enregistrement (veuillez vous référer au manuel de l'utilisateur), déclenchez le détecteur sans fil, le panneau d'alarme émet un bip pour indiquer un enregistrement réussi.

### Suppression d'une sirène du panneau de commandes

Appuyez et maintenez enfoncée la touche connexion sur la sirène pendant 6 secondes, la sirène émet un bip et les lumières stroboscopiques clignotent deux fois, cela signifie que toutes les connexions avec les accessoires et / ou le panneau de commandes sont supprimées.

### Suppression d'accessoires du panneau d'alarme

Veuillez vous référer au manuel d'utilisateur.

## Spécifications

### SS1005 Panneau d'alarme / Sirène

Source d'alimentation	AC 100V ~ 240, 50/60Hz
Volume	90dB
Pile de secours	Pile au lithium 3.7 V 600 mA
Consommation en mode veille	<13mA
Consommation alarme	<100mA
Fréquence des détecteurs	868MHz
Matériaux du boîtier	Plastique PC + ABS
Environnement d'utilisation	Température -10°C ~ +55°C Humidité relative <80% (aucune formation de condensation)
Dimensions	90 x 90 x 42.2mm (partie de la prise non incluse)

### RE2300 Télécommande sans fil

Source d'alimentation	DC 3 V (1x pile au lithium CR2032)
Consommation transmetteur	<9.5mA
Portée	<80 m (champ ouvert/aucune interférence)
Fréquence des détecteurs	868MHz
Matériaux du boîtier	Plastique PC + ABS
Environnement d'utilisation	Température -10°C ~ +55°C Humidité relative <80% (aucune formation de condensation)
Dimensions	71 x 38 x 12mm

### DS2300 Capteur magnétique sans fil pour porte/fenêtre

Source d'alimentation	DC 3V (2 x pile au lithium CR2032)
Consommation en mode veille	<1 uA
Consommation alarme	<10.5 mA
Portée	<80 m (champ ouvert/aucune interférence)
Fréquence des détecteurs	868MHz
Matériaux du boîtier	Plastique ABS
Environnement d'utilisation	Température -10°C ~ +55°C Humidité relative <80% (aucune formation de condensation)
Dimensions transmetteur (L x l x H)	72.5 x 28 x 10mm
Dimensions aimant (L x l x H)	58 x 14 x 9.5mm

### MD2300 Détecteur de mouvement PIR sans fil

Source d'alimentation	DC ( 1.5V AA batterie x 2 )
Consommation en mode veille	<50 uA
Consommation alarme	<11 mA
Champ de détection	8m/110°
Portée	<80 m (champ ouvert/aucune interférence)
Fréquence des détecteurs	868MHz
Matériaux du boîtier	Plastique ABS
Environnement d'utilisation	Température -10°C ~ +55°C Humidité relative <80% (aucune formation de condensation)
Dimensions détecteur (L x l x H)	101.5 x 59 x 37.5mm
Dimensions des supports (L x l x H)	60 x 29 x 27mm

## Précaution et Avertissements

---

Du fait de législations et réglementations fixées par le parlement Européen, certains appareils (sans fil) peuvent être sujets à des restrictions concernant leur utilisation dans certains états membres Européens. L'utilisation de ces appareils peut également être interdite dans certains états membres Européens. Contactez votre autorité (locale) pour de plus amples informations concernant ces restrictions.

Suivez à tout moment les instructions de ce manuel d'utilisation, dans tous les cas lorsqu'il s'agit d'appareils qui doivent être montés.

**Avertissement :** Il est dans la plupart des cas question d'appareils électroniques. Une utilisation incorrecte ou impropre de l'appareil peut conduire à des blessures (graves).

La réparation de l'appareil doit être réalisée par du personnel smanos qualifié. La garantie expire immédiatement si l'appareil est réparé par l'utilisateur et / ou lors d'un mauvais usage du produit.

**Remarque :** Les manuels smanos sont conçus avec le plus grand soin. De par les nouveaux développements techniques, il se peut cependant qu'un manuel imprimé ne contienne plus les informations les plus récentes.

**Remarque :** Si vous rencontrez des problèmes avec les instructions imprimées, allez alors visiter notre site Web [www.smanos.com](http://www.smanos.com) sur lequel vous pouvez télécharger les versions les plus récentes des manuels.

## Conditions de garantie

---

Le délai de garantie de trois ans s'applique à tous les produits smanos, sauf indication contraire au moment de l'achat. Lors de l'achat d'un produit smanos d'occasion, la période de garantie reste celle déterminée au moment de l'achat par le premier propriétaire. Les alimentations, piles, antennes et tout autre produit intégré ou directement lié au produit principal, ou les produits supposés posséder une tendance à l'usure différente du produit principal, ne sont par conséquent pas couverts par la garantie smanos. La garantie expire également en cas d'utilisation incorrecte ou impropre du produit, en cas d'influences externes et / ou lors de l'ouverture du boîtier du produit concerné par des parties autres que smanos.

smanos®

# S105

S105 Draadloos alarmsysteem

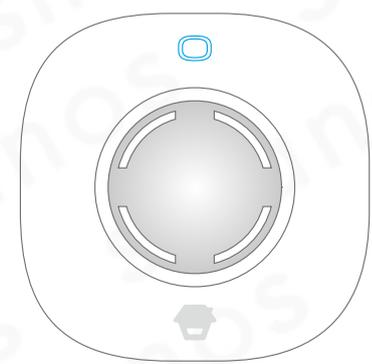

Gebruikershandleiding

## Inhoudsopgave

---

In de doos .....	1~2	Binnenkomst/vertrek-vertragingstijd .....	17
Plug en Play alarmsysteem.....	3	Gebruiken als accessoire kit .....	18
Overzicht .....	3	Sirene verbinden met het bedieningspaneel.....	18
Aanzetten .....	3	Draadloze sensoren toevoegen aan het bedieningspaneel.....	18
Uitzetten.....	3	Sirene verwijderen.....	18
Accessoires testen en installeren .....	4~6	Accessoires verwijderen .....	18
Afstandbediening .....	4	Specificaties .....	19~20
Inschakelen .....	4	Voorzichtigheid en waarschuwingen .....	21
Uitschakelen.....	5	Garantietermijn .....	22
Thuismodus (gedeeltelijk inschakelen).....	5		
SOS.....	6		
Nachtlamp aan/uit.....	6		
Draadloos deur/raam magneetcontact .....	7~8		
Overzicht .....	7		
Installatie tips .....	8		
Draadloze PIR bewegingsmelder .....	9~13		
Overzicht .....	9		
Binnenkant van de PIR bewegingsmelder .....	9		
Achterkant van de PIR-bewegingsmelder .....	10		
PIR bewegingsmelder installeren.....	12		
Bereik van de bewegingsmelder .....	13		
Koppelen/wissen van de accessoires .....	14~16		
Nieuwe draadloze sensor en afstandbediening aanmelden .....	14		
Accessoires verwijderen.....	16		
Groepsinstelling.....	16		

Gefeliciteerd met de aankoop van dit smanos S105 alarmsysteem! Het smanos S105 alarmsysteem is makkelijk en snel te installeren. Alvorens het product te gebruiken raden we u aan de handleiding goed door te nemen. Let op dat er in enkele gevallen zorgvuldig een vaste volgorde moet worden aangehouden om de installatie met succes te kunnen voltooien.

## Kenmerken

Plug en Play alarmsysteem

90 dB sirene

Meegeleverde accessoires al gekoppeld

Tot 8 uur stand-by op ingebouwde accu

Ook geschikt als extra sirene voor smanos alarmsystemen

Uitbreidbaar tot 40 accessoires



**VIDEO**

Lees deze handleiding zorgvuldig alvorens het product te gebruiken.  
Bewaar deze handleiding ter referentie wanneer dit nodig is.

## In de doos



### 1x SS1005 Alarm paneel/sirene

Het bedieningspaneel ontvangt en verwerkt signalen van draadloze accessoires. Wanneer een accessoire wordt geactiveerd zal het bedieningspaneel alarm slaan en LED licht laten knipperen om indringers af te weren. Het paneel heeft een Plug-in design en kan in een AC 100V~240V stopcontact worden gebruikt.

#### Meegeleverde accessoires

Het S105 alarmsysteem heeft de volgende meegeleverde accessoires in de doos:

Gebruikershandleiding

Quick Guide



### 2 x RE2300 Draadloze afstandsbediening

De afstandsbediening is compact en draagbaar. Wanneer u op het punt staat een huis binnen te gaan of eruit te vertrekken, dan kunt u deze afstandsbediening gebruiken om het systeem in of uit te schakelen. Druk in geval van nood op de [\[S.O.S.\]](#)-knop, en het alarm zal onmiddellijk worden geactiveerd.



### 1 x DS2300 Draadloos deur/raam contact

Het contact bevat een sensor en een magneet. Wanneer het contact wordt geactiveerd (de sensor en de magneet worden gescheiden), dan zal het contact een signaal verzenden naar het bedieningspaneel en het bedieningspaneel zal onmiddellijk het alarm in werking stellen.

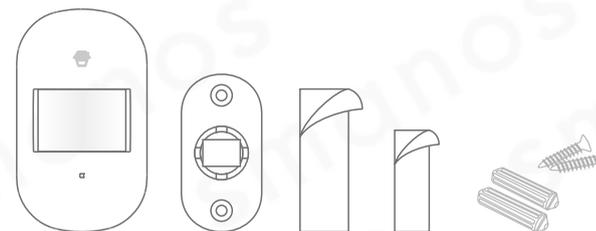

### 1 x MD2300 PIR bewegingsmelder

De bewegingsmelder maakt gebruik van digitale gelijkstroom fuzzy logic controleverwerkingstechnologie en intelligente analysealgoritmes, efficiënte resolutie van goed hoorbare geluidssignalen en signalen die menselijke beweging waarnemen, wat vals alarm verhindert. Het kan menselijke beweging waarnemen binnen een straal van 8 meter, geschikt voor zalen, gangen, e.d.

## Plug en Play alarmsysteem

### Overzicht

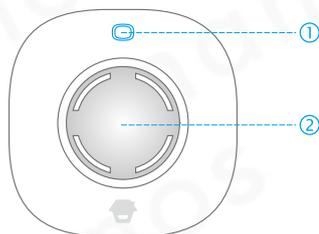

① Aan/uit-knop, verbindknop

② Pulserend licht

### Sirene en pulserend licht

Status	Sirenelicht
Normale- of thuisgroepmodus	Knippert éénmaal, daarna aan
Uitschakelen	Knippert éénmaal, daarna uit

### Aanzetten

Het bedieningspaneel is standaard uitgeschakeld. Steek het bedieningspaneel in het stopcontact en druk op knop. Deze zal één keer een piep laten horen, dit betekent dat het bedieningspaneel aan staat.

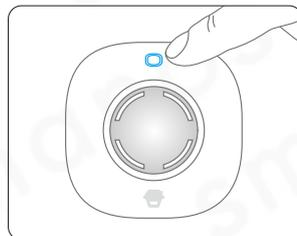

### Uitzetten

Wanneer het bedieningspaneel aanstaat, druk éénmaal kort op de knop. Druk daarna nogmaals op de knop en houd deze 6 seconden vast totdat een piep wordt gehoord. Dit geeft aan dat het bedieningspaneel uit staat.

## Accessoires testen en installeren

### Afstandbediening

#### Overzicht

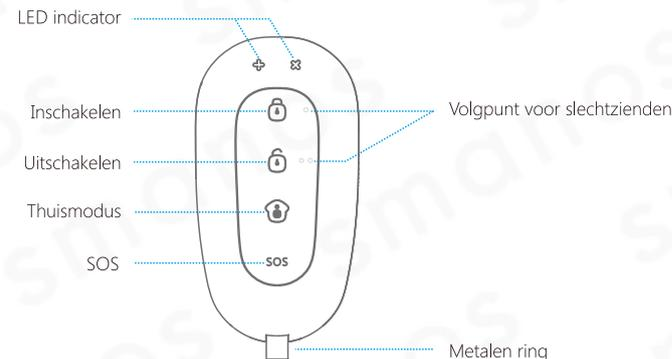

#### LED-indicatoren

- + LED knippert één keer: Ingeschakeld of thuismodus.
- x LED knippert één keer: Uitsgeschakeld.
- + x LEDs knipperen één keer: S.O.S.

### Inschakelen



Druk op [Inschakelen 

NB: Wanneer u geen afstandbediening wilt gebruiken kunt u een vertragingstijd instellen. (Voor het instellen van deze functie kunt u kijken op bladzijde 17)

## Uitschakelen



Druk op [Uitschakelen ] om het alarm uit te schakelen. De LED-indicator licht kort op om het uitschakelen te bevestigen.

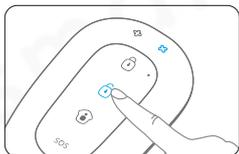

## SOS



Ongeacht of het alarm in- of uitgeschakeld is, als de [SOS]-knop op de afstandbediening wordt ingedrukt zal het alarm direct geactiveerd worden.

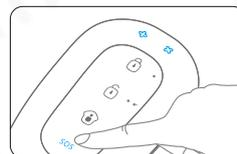

## Thuismodus (gedeeltelijk inschakelen)



Druk op [Thuis ], 3 seconden later zal de verlichting aan gaan ter bevestiging van de thuismodus.

Alle sensoren in de normale groep zullen worden geactiveerd. Alle sensoren in de thuisgroep zullen inactief zijn. Dit betekent dat u het alarm in huis gedeeltelijk kunt inschakelen.

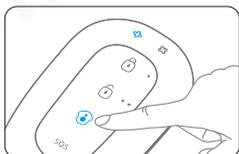

## Nachtlamp aan/uit



Druk tweemaal (rustig) op de [Thuis ]-knop, het alarm wordt overgeschakeld op de thuismodus en het nachtlucht zal worden ingeschakeld .

Druk tweemaal op de uitschakelknop, het alarm wordt uitgeschakeld en het nachtlucht gaat uit.

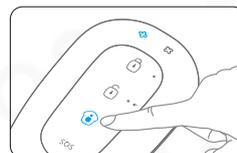

# Draadloos deur/raam magneetcontact

## Overzicht

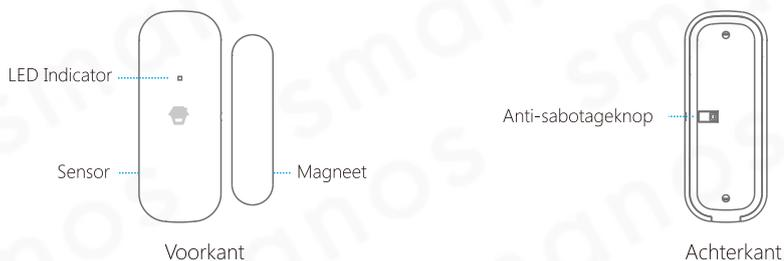

## LED indicatie

Knippert éénmaal	Deur/raam open gedetecteerd
Knippert éénmaal per 3 seconden	Batterijniveau laag, vervang batterij

## Binnenkant van het magneetcontact

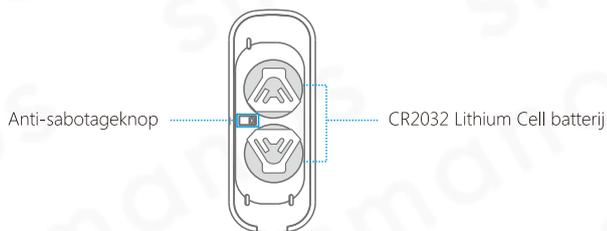

**NB:** Wanneer de anti-sabotageknop ingedrukt wordt zal het alarm direct geactiveerd worden.

## Installatie tips

Het magneetcontact kan op deuren, vensters of elk ander voorwerp worden geïnstalleerd dat kan openen en sluiten. Het is gebruikelijk de sensor op het kozijn (niet bewegend deel) aan te brengen en de magneet op de deur of het raam zelf.

Het magneetcontact moet aan de rechterkant van de sensor worden geplaatst. Op beide delen staat een driehoek die naar elkaar gericht zouden moeten zijn.

Het rode lampje knippert één keer wanneer de sensor en de magneetstrip meer dan 2cm van elkaar verwijderd zijn.

Bevestig beide delen met de meegeleverde dubbelzijdige tape. Eventueel kan het deurcontact ook vastgeschroefd worden.

Het is niet aan te bevelen magneetcontacten in ruimtes met veel metaal aan te brengen. Dit geldt ook voor een ondergrond met veel metaal. Controleer altijd of het rode lampje brandt wanneer de deur of het raam geopend wordt.

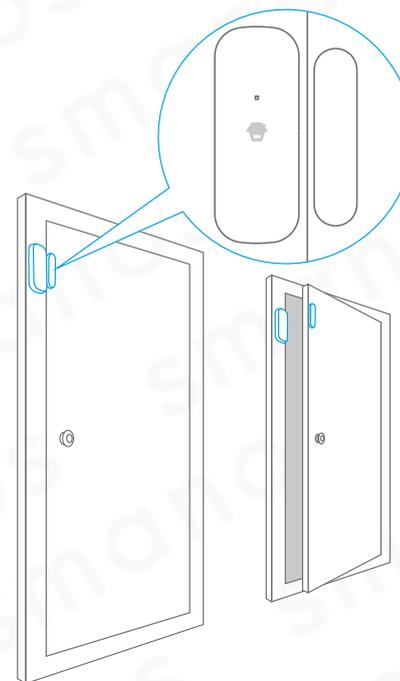

# Draadloze PIR bewegingsmelder

## Overzicht

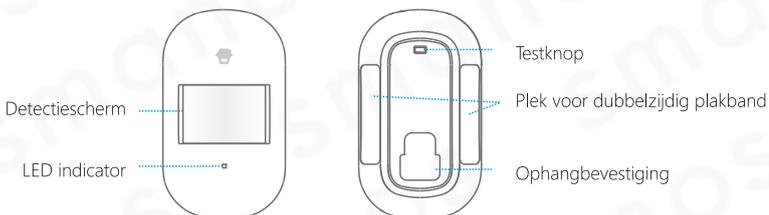

## LED indicatie

Knippert continue	Bewegingsmelder voert een zelf-test uit
Knippert één keer	Beweging gedetecteerd
Knippert twee keer	Zelf-test afgerond. Bewegingsmelder is actief
Knippert één keer in drie seconden	Batterij bijna leeg, vervang batterij

## Binnenkant van de PIR bewegingsmelder

Verwijder de schroef bovenop de PIR-bewegingsmelder en verwijder voorzichtig de voorkant van de achterkant.

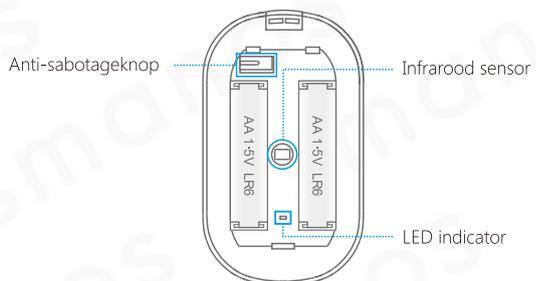

## Infrarode sensor

De infraroodsensoren nemen de bewegingen waar. De sensor dient daarvoor altijd schoon te zijn.

## Sensor niet aanraken!

## Sabotagecontact

Wanneer de behuizing van de bewegingsmelder geopend wordt, zal deze schakelaar dit detecteren en zorgen voor een alarmmelding.

## Achterkant van de PIR-bewegingsmelder

### Testmodus

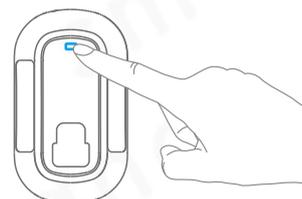

Na het afronden van de zelf-test, druk één keer op de testknop. De bewegingsmelder zal een signaal uitzenden (LED knippert één keer).

## Energiezuinige stand

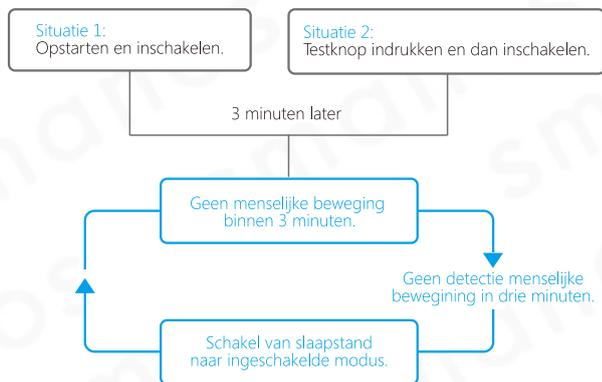

Deze bewegingsmelder is uitgerust met een energiezuinige stand. Als er twee keer binnen 3 minuten beweging wordt gedetecteerd zal deze in 'slaapstand' gaan om energie te besparen. De LED zal niet knipperen en er wordt geen signaal doorgestuurd naar het bedieningspaneel. Als er geen beweging binnen 3 minuten is waargenomen zal de bewegingsmelder automatisch teruggaan naar de normale status.

**NB:** Wanneer de bewegingsmelder in slaapstand is, zorg ervoor dat er binnen 3 minuten geen beweging wordt gedetecteerd. Indien dit wel het geval is zal de energiezuinige stand ingeschakeld blijven.

## PIR bewegingsmelder installeren

### Installatietips

Vermijd installatie van de bewegingsmelders direct in de richting van ramen, bij een airco, verwarmingselement, koelkast, oven, direct zonlicht en plaatsen waar veel temperatuurschommelingen plaatsvinden.

Voorkom ook dat twee bewegingsmelders naar elkaar toe wijzen; met andere woorden niet in elkaars detectiebereik te plaatsen.

1. De ideale hoogte voor het ophangen van de bewegingsmelder is 2.2 meter boven de vloer.

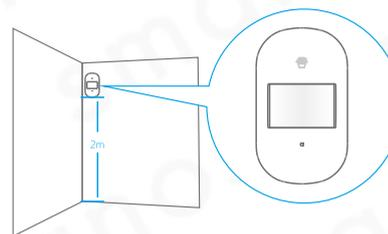

2. Plaats de steun met inbegrepen schroeven. Plaats daarna de bewegingsmelder in de steun.

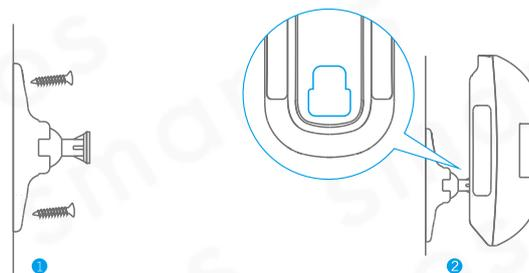

3. Druk vervolgens één keer op de testknop. Loop daarna binnen het bereik van het gewenste detectieveld van de bewegingsmelder van links naar rechts of van rechts naar links.

De LED-indicator van de bewegingsmelder knippert één keer wanneer er beweging wordt waargenomen.

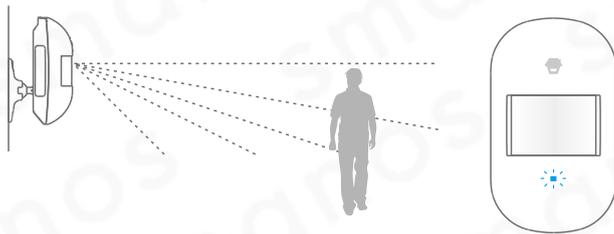

4. Verstel eventueel de hoek van de bewegingsmelder om het beste resultaat te verkrijgen. Herhaal stap 3 om de nieuwe hoek te testen.

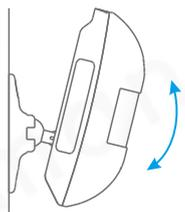

Zijaanzicht



Bovenaanzicht

### Bereik van de bewegingsmelder

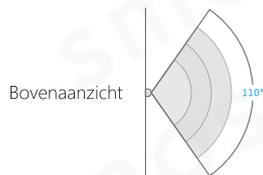

Bovenaanzicht

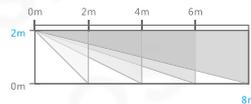

Zijaanzicht

## Koppelen/wissen van de accessoires

### Nieuwe draadloze sensor en afstandbediening aanmelden

Accessoires moeten verbonden zijn met het bedieningspaneel zodat deze hiervan een signaal kan ontvangen en in geval van nood het alarm kan activeren.

De meegeleverde accessoires zijn standaard verbonden met het bedieningspaneel.

Volg de onderstaande instructies wanneer u nieuwe accessoires wilt aanmelden:

#### Nieuwe draadloze afstandbediening aanmelden

1. Druk één keer op de knop op het bedieningspaneel, deze geeft éénmaal een piep, 3 seconden later piept deze opnieuw en de verlichting zal gaan knipperen. Dit geeft aan dat het bedieningspaneel in verbindingmodus is.
2. Druk op een willekeurige knop op de afstandbediening, het bedieningspaneel piept één keer om aan te geven dat het verbinden gelukt is.

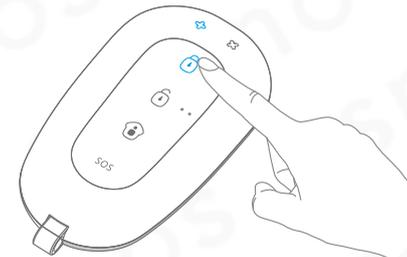

### Nieuwe deur/raam magneetcontact aanmelden

1. Druk één keer op de knop op het bedieningspaneel, deze geeft éénmaal een piep, 3 seconden later piept deze opnieuw en de verlichting zal gaan knipperen. Dit geeft aan dat het bedieningspaneel in verbindingmodus is.
2. Verwijder de magneet meer dan 2 cm van de sensor. Het bedieningspaneel piept één keer om aan te geven dat het verbinden gelukt is.

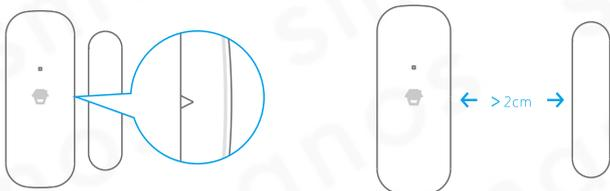

### Nieuwe PIR bewegingsmelder aanmelden

1. Druk één keer op de knop op het bedieningspaneel, deze geeft éénmaal een piep, 3 seconden later piept deze opnieuw en de verlichting zal gaan knipperen. Dit geeft aan dat het bedieningspaneel in verbindingmodus is.
2. Druk op de testknop van de bewegingsmelder. Het bedieningspaneel piept één keer om aan te geven dat het verbinden gelukt is.

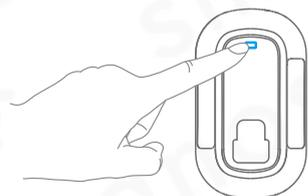

**NB:** Als het bedieningspaneel tweemaal piept geeft dit aan dat het accessoire al is verbonden.

Gebruik voor het aanmelden van andere sensoren de daarvoor bestemde gebruikershandleidingen.

### Accessoires verwijderen

Het verwijderen van accessoires zorgt ervoor dat er geen signaal meer wordt ontvangen door het bedieningspaneel. Dit heeft tot gevolg dat er geen alarm kan worden geactiveerd.

Druk de knop op het bedieningspaneel 6 seconden in, het bedieningspaneel piept één keer en de LED indicator knippert twee keer. Dit geeft aan dat alle accessoires zijn verwijderd.

### Groepsinstelling

Elke sensor wordt een 'zone' genoemd. Als sensoren in dezelfde zone staan, vormen deze een groep.

Het systeem heeft 3 verschillende groepen; thuis-groep, normale-groep en 24-uursgroep.

**Normale-groep:** De meegeleverde sensor voor het raam/deurcontact staat standaard op de normale-groep. In de normale-groep instelling wordt de sensor altijd ingeschakeld bij het activeren van het alarmsysteem.

**Thuis-groep:** De meegeleverde bewegingsmelder staat standaard op de thuis-groep. Indien de thuis-groep wordt geactiveerd zal de sensor wel een signaal doorsturen naar het alarmsysteem, maar zal het alarmsysteem hier niet op reageren. De sensoren in de normale-groep zullen wel het alarm activeren. Hierdoor is het mogelijk een gedeeltelijke beveiliging in te schakelen zodat u zich wel kunt begeven in huis zonder dat het alarm wordt geactiveerd.

**24-uursgroep:** De 24-uursgroep wordt aanbevolen als standaardinstelling voor sensoren bijvoorbeeld een rook- of gasmelder. Bij deze instelling is de sensor altijd actief en zal het alarmsysteem zonder vertraging geactiveerd worden ongeacht of deze in- of uitgeschakeld staat.

## Binnenkomst/vertrek-vertragingstijd

Binnenkomst/vertrek-vertragingstijd kan worden ingesteld zodat de afstandsbediening niet meegenomen hoeft te worden.

Druk tweemaal achter elkaar de verbindknop in om een vertragingstijd van 30 seconden in te stellen.

Druk driemaal achter elkaar de verbindknop in om een vertragingstijd van 60 seconden in te stellen.

Druk viermaal achter elkaar de verbindknop in om de vertragingstijdingstelling uit te schakelen.

Als de vertragingstijd is ingeschakeld en het systeem wordt scherp gesteld zal de sirene elke 5 seconden een piep geven tot het systeem is ingeschakeld. Als de sensoren (behalve uit de 24-uursgroep) worden getriggerd zal het alarm na de vertragingstijd af gaan.

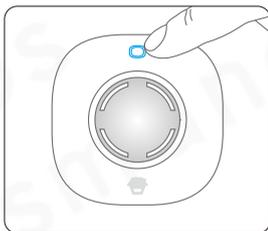

**Opmerking:** Druk twee keer op de [Inschakelen] -knop op de afstandsbediening en het systeem zal direct worden ingeschakeld, zonder vertragingstijd.

## Gebruiken als accessoire kit

Wanneer u in het bezit bent van een Chuango alarm systeem is het mogelijk alle onderdelen uit deze kit te verbinden met het controlepaneel van uw huidige Chuango alarm systeem.

### Sirene verbinden met het bedieningspaneel

1. Druk één keer op de knop op het bedieningspaneel, deze geeft éénmaal een piep, 3 seconden later piept deze opnieuw en de verlichting zal gaan knipperen. Dit geeft aan dat het bedieningspaneel in verbindingsmodus is.
2. Druk op de [Inschakelen] of [SOS]-knop op uw Chuango bedieningspaneel. De sirene geeft éénmaal een piep om aan te geven dat het verbinden gelukt is.

### Verbinden beëindigen

Druk op de knop op het bedieningspaneel van de S105. Deze zal twee keer piepen indien succesvol.

### Succesvolle verbinding testen

Druk op de [Inschakelen]-knop op de afstandbediening. Als de sirene en het bedieningspaneel beiden éénmaal piepen betekent het dat de verbinding succesvol is. Zo niet, probeer opnieuw te verbinden.

### Draadloze sensoren toevoegen aan het bedieningspaneel

Zodra uw Chuango bedieningspaneel in de verbindingsmodus staat en u een sensor activeert zal deze verbonden worden met het bedieningspaneel. Ter bevestiging wordt hierbij een pieptoon gegeven. Aan te raden is hierbij de gebruikershandleiding van uw Chuango product te gebruiken).

### Sirene verwijderen

Druk de verbindknop 6 seconden lang in, de sirene zal éénmaal piepen en het licht twee keer flitsen. Dit betekent dat alle verbindingen met accessoires zijn verwijderd.

### Accessoires verwijderen

Raadpleeg hiervoor uw gebruikershandleiding van uw Chuango product.

## Specificaties

### SS1005 Draadloos alarmsysteem

Voedingsspanning	AC 100V~240, 50/60Hz
Volume	90dB
Back-up batterij	3.7V 600mA Lithium batterij
Stand-by verbruik	<13mA
Alarmverbruik	<100mA
Radio frequentie	868MHz
Materiaal behuizing	PC+ABS plastic
Werkomstandigheden	Temperatuur -10 °C ~+55 °C Relatieve vochtigheid <80% (geen condensvorming)
Afmetingen	90 x 90 x 42,2 mm (ohne Steckerteil)

### RE2300 Draadloze afstandbediening

Voedingsspanning	Gelijkstroom 3V (CR2032 lithiumcel batterij x 1)
Zendverbruik	<9.5mA
Draadloos bereik	<80m (open veld/zonder obstakels)
Radiofrequentie	868MHz
Materiaal behuizing	PC+ABS plastic
Werkomstandigheden	Temperatuur -10 °C ~+55 °C Relatieve vochtigheid <80% (geen condensvorming)
Afmetingen (L x W x H)	71 x 38 x 12 mm

### DS2300 Draadloos deur/raam magneetcontact

Voedingsspanning	Gelijkstroom 3V (CR2032 lithiumcel batterij x 2)
Stand-by verbruik	<1 uA
Alarmverbruik	<10.5 mA
Zendbereik	<80m (open veld/zonder obstakels)
Radiofrequentie	868MHz
Materiaal behuizing	ABS plastic
Werkomstandigheden	Temperatuur -10 °C ~+55 °C Relatieve vochtigheid <80% (geen condensvorming)
Afmetingen zender (L x B x H)	72.5 x 28 x 10 mm
Afmetingen magneet (L x B x H)	58 x 14 x 9.5 mm

### MD2300 PIR bewegingsmelder

Voedingsspanning	Gelijkstroom 3V ( 1.5V AA batterij x 2)
Stand-by verbruik	<50 uA
Alarmverbruik	<11 mA
Detectiebereik	8m/110°
Draadloos bereik	<80m (open veld/zonder obstakels)
Radiofrequentie	868MHz
Materiaal behuizing	ABS plastic
Werkomstandigheden	Temperatuur -10 °C ~+55 °C Relatieve vochtigheid <80% (geen condensvorming)
Afmetingen detector (L x B x H)	101.5 x 59 x 37.5mm
Afmetingen standaard (L x B x H)	60 x 29 x 27 mm

## Voorzichtigheid en waarschuwingen

---

Vanwege wet- en regelgeving bepaald door het Europese Parlement, kan sommige (draadloze) apparatuur onderhevig zijn aan beperkingen omtrent het gebruik in bepaalde Europese lidstaten. In sommige Europese lidstaten kan het gebruik van deze apparatuur verboden zijn. Neem contact op met uw (lokale) overheid voor meer informatie over deze beperkingen.

Volg te allen tijde de instructies in de handleiding, in ieder geval wanneer het apparaat betreft dat geassembleerd dient te worden.

Pas op: In de meeste gevallen gaat het om een elektronisch apparaat. Verkeerd of oneigenlijk gebruik van het apparaat kan leiden tot (zware) verwondingen.

Het repareren van het apparaat dient uitgevoerd te worden door gekwalificeerd smanos-personeel. De garantie vervalt per direct indien het apparaat zelf gerepareerd is en/of wanneer het product onjuist gebruikt is.

**Let op:** De smanos handleidingen worden met de uiterste zorg samengesteld. Wegens nieuwe technologische ontwikkelingen, kan het gebeuren dat een gedrukte handleiding niet de meest recente informatie bevat.

Als u problemen ondervindt met de gedrukte instructies, bezoek dan altijd onze website [www.smanos.com](http://www.smanos.com) waar de meest recente handleiding te downloaden is.

## Garantietermijn

---

Voor alle smanos-producten geldt een garantietermijn van drie jaar, tenzij op het moment van aankoop anders aangegeven. Bij aankoop van een tweedehands smanos-product resteert de garantieperiode gemeten vanaf het moment van de aankoop door de eerste eigenaar. Voedingen, batterijen, accu's, antennes en alle andere producten die niet geïntegreerd in of direct verbonden zijn met het hoofdproduct of producten waarvan redelijkerwijs mag worden aangenomen dat deze een ander slijtagepatroon kennen dan het hoofdproduct, vallen derhalve niet onder de Smanos-garantieregeling. De garantie vervalt tevens bij onjuist of oneigenlijk gebruik, externe invloeden en/of bij opening van de behuizing van het betreffende product door partijen anders dan smanos.