





# QUICK START GUIDE PS3™ / PS4™ PC / Mac®

PT - Conteúdo da embalagem  
 TÛ - Kutu içeriđi

PY - Содержимое упаковки  
 PL - Zawartość opakowania

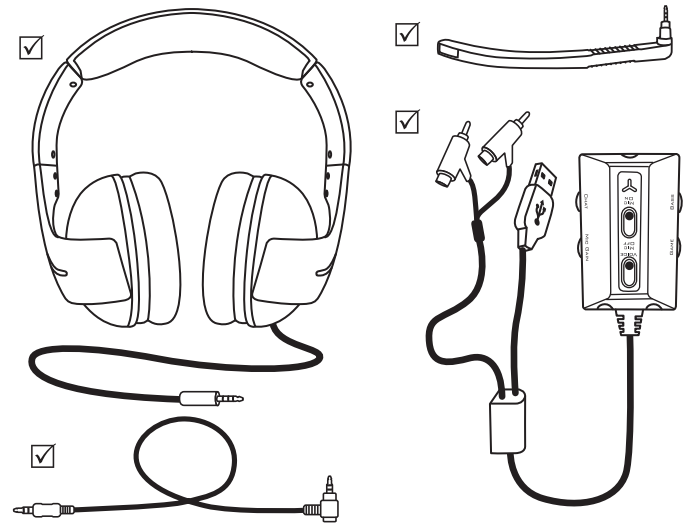

## CONNECTION TO PLAYSTATION®3

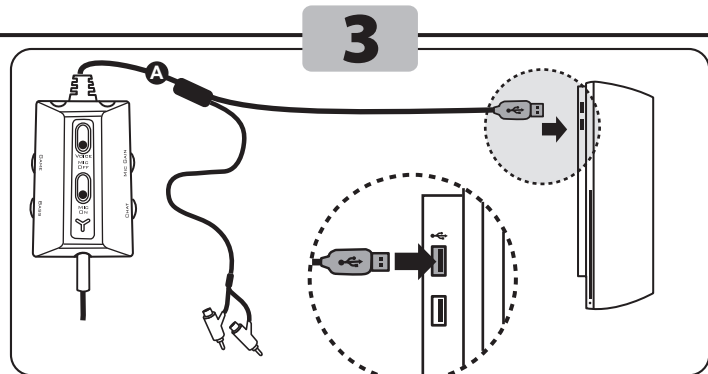
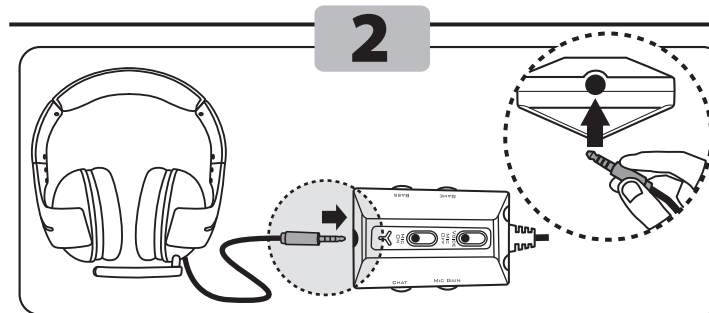
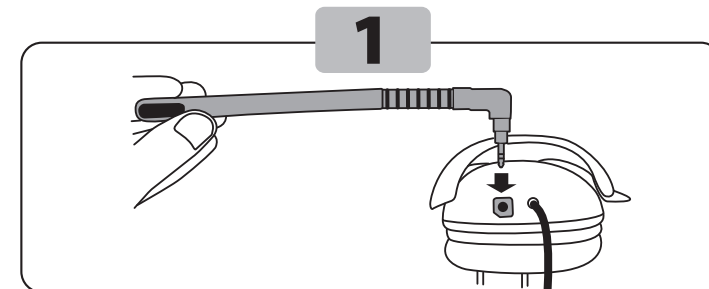

**PT-** Ligue o **cabo AV\*** (fichas vermelha / branca) da PS3 ao **cabo divisor RCA**.  
**PY-** Подключите **аудио-/видеокабель PS3\*** (красный / белый штекеры) к **кабелю-разветвителю RCA**.  
**EA-** Συνδέστε το **καλώδιο PS3 AV\*** (ποδοχές κόκκινο/λευκό) στο **καλώδιο διακλάδωσης RCA**.

**TÛ-** PS3 AV kablounu\* (kırmızı/beyaz fişler) **RCA ayrırcı kabloşuna** bağlayın.  
**PL-** Podłącz **kabel AV konsoli PS3\*** (wtyczki czerwona/biała) do **kabla z rozgąęźnikiem RCA**.

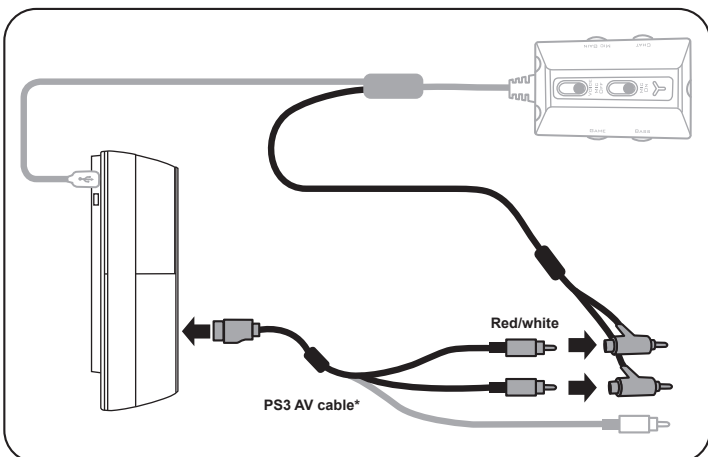

\*Incluido com a consola / Входит в комплект консоли / Περιλαμβάνεται στην κονσόλα / Konsolla verilir / Znajduje się w zestawie z konsolą  
 \*\*Vendido à parte / Приобретается отдельно / Πωλείται χωριστά / Ayn olarak satılır / Do nabycia osobno

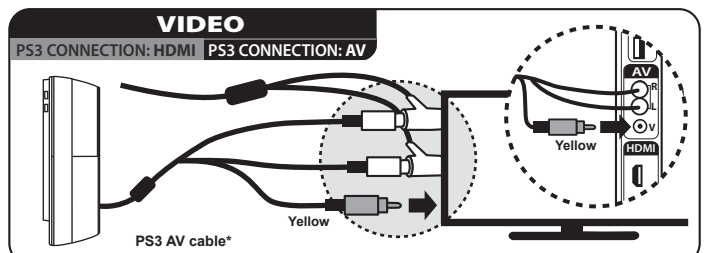
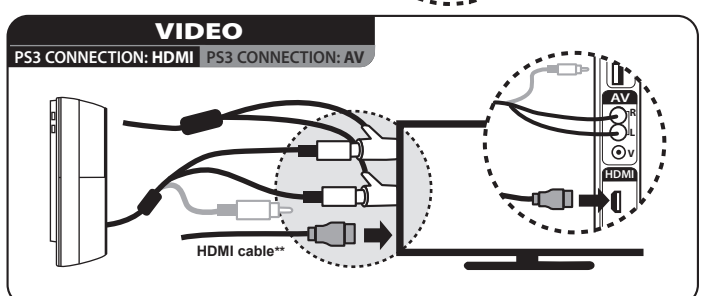
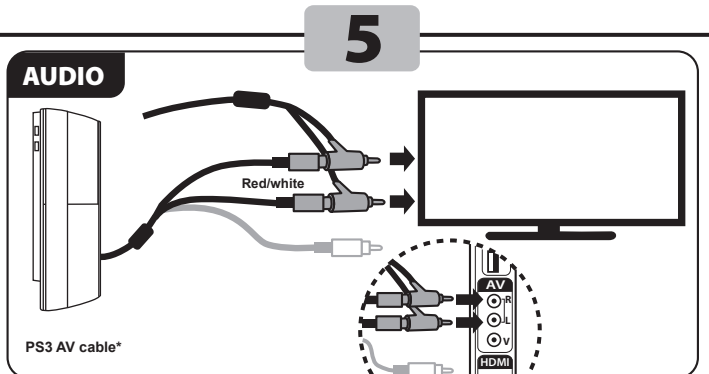

**PT-** Na consola de jogos, (1) seleccione **Thrustmaster Y-300CPX** como dispositivo de entrada e saída em **Definições > Definições de Acessórios > Definições de Dispositivos Audio**. Seleccione **OK**. (2) Seleccione **Ligado** em **Definições > Definições de Som > Multi-Saída de Audio**.

**PY-** На игровой консоли (1) выберите **Thrustmaster Y-300CPX** в качестве устройства ввода/вывода в меню **Настройки > Настройки дополнительных устройств > Настройки аудиоустройства**. Выберите **OK**. (2) Выберите **ВКЛ** в меню **Настройки > Настройки звука > Многоканальный вывод аудио**.

**EA-** Στην κονσόλα παιχνιδιών, (1) επιλέξτε **Thrustmaster Y-300CPX** όπως τη συσκευή εισόδου και εξόδου στις **Ρυθμίσεις > Ρυθμίσεις αξεσουάρ > Ρυθμίσεις συσκευής ήχου**. Επιλέξτε **OK**. (2) Επιλέξτε **ON** (Ενεργή) στις **Ρυθμίσεις > Ρυθμίσεις ήχου > Πολλαπλές έξοδοι ήχου**.

**TÛ-** Oyun konsollarında (1) **Settings (Ayarlar) > Accessory Settings (Aksesuar Ayarları) > Audio Device Settings (Ses Cihazı Ayarları)**'nda giriş ve çıkış aygıtı olarak **Thrustmaster Y-300CPX** seçin. **OK** ögesini seçin. Ardından (2) **Settings (Ayarlar) > Sound Settings (Ses Ayarları) > Audio Multi-Output (Çoklu Ses Çıkışı'nda Açık)** ögesini seçin.

**PL-** Na konsoli do gier (1) wybierz **Thrustmaster Y-300CPX** jako urządzenie wejściowe i wyjściowe w menu **Ustawienia > Ustawienia akcesoriów > Ustawienia urządzenia audio**. Wybierz **OK**. (2) Wybierz **Wł** w menu **Ustawienia > Ustawienia dźwięku > Odtwarzanie dźwięku przez kilka wyjść**.

## CONNECTION TO PC MAC PS4™

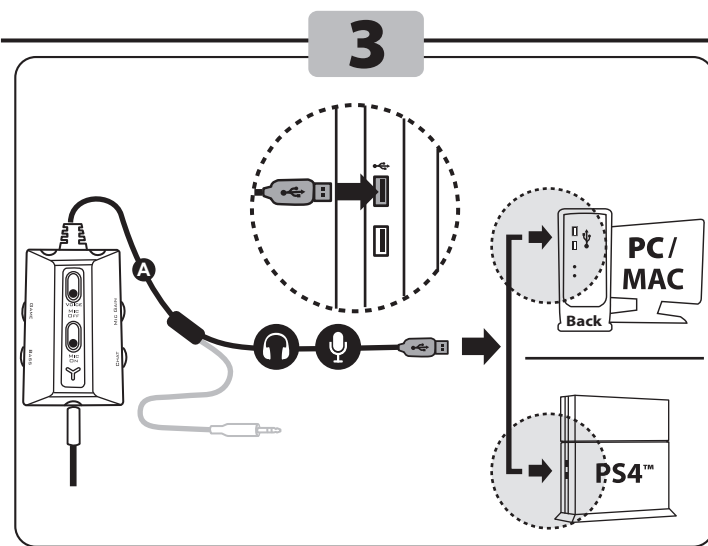
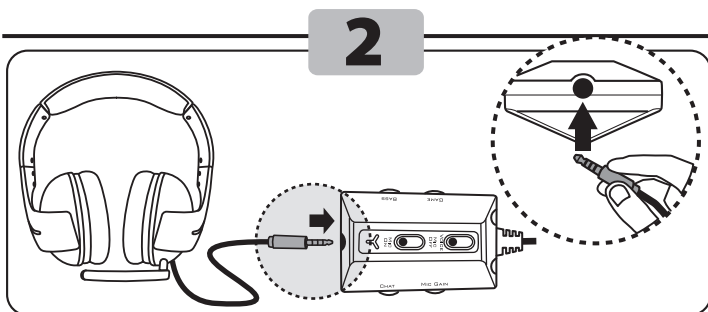
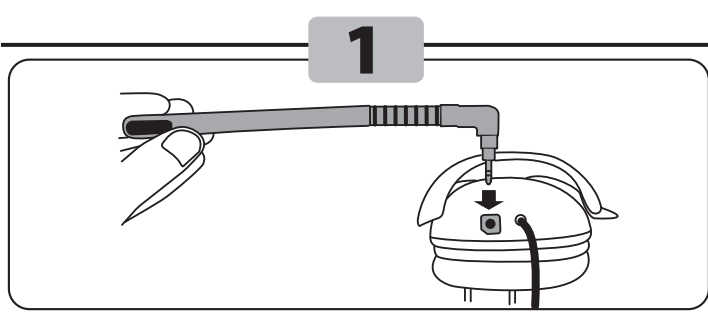

**PT-** Na consola de jogos, seleccione **Todo o áudio** em **Definições > Som e ecrã > Definições de saída de áudio > Enviar áudio para os auscultadores**. Pode ajustar o volume dos auscultadores em **Definições > Dispositivos > Dispositivos de áudio > Auscultadores com microfone e auscultadores > Controlo de volume (auscultadores)**.

**PY-** На игровой консоли выберите «**Все звуки**» в меню «**Настройки > Звук и экран > Настройки вывода аудио > Выход на наушники**». Громкость гарнитуры можно отрегулировать в меню «**Настройки > Устройства > Аудиоустройства > Гарнитура и наушники > Контроль громкости (наушники)**».

**EA-** Στην κονσόλα παιχνιδιών, επιλέξτε **All Audio** στη διαδρομή **Settings > Sound & Screen > Audio Output Settings > Output to Headphones Devices**. Μπορείτε να ρυθμίσετε την ένταση του σετ ακουστικών επιλέγοντας **Settings > Devices > Audio Devices > Headset and Headphones - Volume Control (Headphones)**.

**TÛ-** Oyun konsolunda, **Ayarlar > Ses ve Ekran > Ses Çıkış Ayarları > Kulaklığa Çıkış Ver.de "Tüm seslerin"**i seçin. Kulaklık ses seviyesini **Ayarlar > Cihazlar > Ses Cihazları > Kulaklıklar > Ses Kontrolü (Kulaklık)**'da ayarlayabilirsiniz.

**PL-** Na konsoli do gier wybierz „**Cały dźwięk**” w sekcji **Ustawienia > Dźwięk i ekran > Ustawienia wyjścia audio > Wyjście na słuchawkę**. Regulację głośności zestawu słuchawkowego umożliwia sekcja **Ustawienia > Urządzenia > Urządzenia audio > Zestaw słuchawkowy i słuchawki > Regulacja głośności (słuchawki)**.

## PS4™ SYSTEM CONFIGURATION

Mais informações / Более подробных сведений / Daha fazla bilgi / Więcej informacji / Περισσότερες πληροφορίες: <http://ts.thrustmaster.com>

## PT- CONTROLADOR EM LINHA TÛ- KABLULU KUMANDA BIRIMI PY- ЛИНЕЙНЫЙ КОНТРОЛЛЕР PL- KONTROLER PRZEWODOWY EA- ΕΛΕΓΚΤΗΣ ΜΕ ΥΠΟΔΟΧΗ

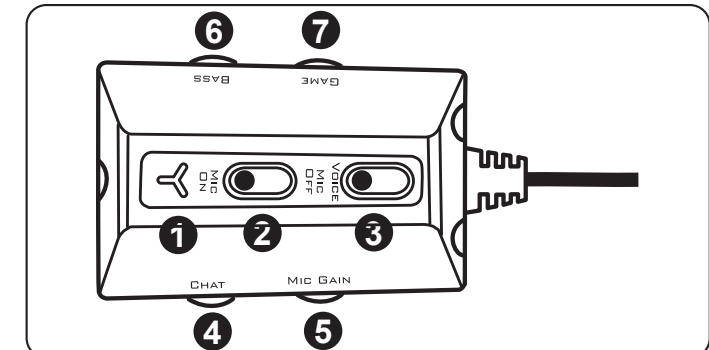

**PT** ① LED de desativação do som do microfone - LED azul = Microfone LIGADO / LED vermelho = Microfone DESLIGADO  
 ② Interruptor de desativação/reactivação do som do microfone (os outros jogadores podem ouvir-lo ou não)  
 ③ Interruptor de ativação/desativação do retorno de voz (ativo ou não o retorno de voz através do auricular)  
 ④ Volume do chat na PS3™ (ajuste o volume da voz dos outros jogadores) ou volume do auricular no PC/Mac/PS4™  
 ⑤ Volume de ganho do microfone (ajuste o ganho do microfone)  
 ⑥ Volume dos graves (ajuste o volume dos graves do jogo)  
 ⑦ Volume do jogo na PS3™ – Não suportado no PC/Mac/PS4™

**PL** ① Dioda wyciszenia mikrofonu: światło niebieskie = mikrofon włączony / światło czerwone = mikrofon wyłączony  
 ② Przełącznik wyciszenia mikrofonu (włączanie i wyłączanie przekazu własnego głosu)  
 ③ Przełącznik głosowego sprzężenia zwrotnego (włączanie i wyłączanie głosowego sprzężenia zwrotnego za pośrednictwem zestawu słuchawkowego)  
 ④ Głośność rozmów na konsoli PS3™ (regulacja głośności głosu pozostałych graczy) lub głośności zestawu słuchawkowego na komputerze PC/Mac/PS4™  
 ⑤ Głośność mikrofonu (regulacja wzmocnienia mikrofonu)  
 ⑥ Głośność basów (regulacja głośności basów w grze)  
 ⑦ Głośność gry na konsoli PS3™ — funkcja nieobsługiwana na komputerze PC/Mac/PS4™

**PY** ① Индикатор работы микрофона: синий = микрофон включен / красный = микрофон выключен  
 ② Включение/выключение микрофона (чтобы ваша речь была слышна или не слышна)  
 ③ Включение/выключение голосовой обратной связи (работа функции голосовой обратной связи на гарнитуре)  
 ④ Громкость голосовой связи на PS3™/PS4™ (настройка громкости голосов других геймеров) или громкость гарнитуры на ПК/Mac/PS4™ (усиление микрофона)  
 ⑤ Уровень басов (настройка громкости басов в игре)  
 ⑦ Громкость игры на PS3™ — не поддерживается на ПК/Mac/PS4™

**TÛ** ① Mikrofon sessiz LED1 - Mavi LED = Mikrofon açık / Kırmızı LED = Mikrofon kapalı  
 ② Mikrofon sessiz açma/kapama düğmesi (Başkalari sizi duyabilir veya duyamaz)  
 ③ Ses geri besleme açma/kapama düğmesi (Kulaklık üzerinden sesinizin geri beslenmesini devreye alın veya devreden çıkarn)  
 ④ PS3™'de sohbet ses şiddeti (Diđer oyuncuları ses şiddetini ayarlayın) veya PC/Mac/PS4™'de Kulaklık ses şiddeti  
 ⑤ Mikrofon kazancı ses şiddeti (Mikrofon kazancını ayarlayın)  
 ⑥ Bas ses şiddeti (Oyunun bas ses şiddetini ayarlayın)  
 ⑦ PS3™'de oyun ses şiddeti – PC/Mac/PS4™'de desteklenmez

**EA** ① Ενδεικτική λυχνία LED σήμανσης μικροφώνου – LED σε μπλε χρώμα = Ενεργοποίηση μικροφώνου/LED σε κόκκινο χρώμα = Απενεργοποίηση μικροφώνου  
 ② Διακόπτης ενεργοποίησης/απενεργοποίησης σήμανσης μικροφώνου (για το αν μπορούν να σας ακούν ή όχι τρίτοι)  
 ③ Διακόπτης ενεργοποίησης/απενεργοποίησης σήμανσης ανατροφοδότησης φωνής (Ενεργοποιήστε ή όχι την ανατροφοδότηση φωνής μέσω των ακουστικών)  
 ④ Ένταση συνομιλίας σε PS3™ (Ρυθμίστε την ένταση της φωνής των άλλων παικτών) ή την ένταση των ακουστικών σε PC/Mac/PS4™  
 ⑤ Ενίσχυση έντασης μικροφώνου (Ρυθμίστε την ενίσχυση του μικροφώνου)  
 ⑥ Ένταση για τα μπάσα (Ρυθμίστε την ένταση για τα μπάσα στο παιχνίδι)  
 ⑦ Ένταση παιχνιδιού σε PS3™ – Δεν υποστηρίζεται σε PC/Mac/PS4™

Mais informações / Более подробных сведений / Daha fazla bilgi / Więcej informacji / Περισσότερες πληροφορίες: <http://ts.thrustmaster.com>