

LUVION®

ESSENTIAL



HANDLEIDING 

INSTRUCTION MANUAL 

MANUAL D'INSTRUCTIONS 

MANUAL DE INSTRUCCIONES 

BENUTZERHANDBUCH 

NÁVOD K OBSLUZE 

QUICK GUIDE: FIGUREN EN VERKORTE HANDLEIDING/ FIGURES AND QUICK GUIDE / FIGURES ET GUIDE D'UTILISATION RAPIDE / FIGURAS Y GUÍA RÁPIDA / ABBILDUNGEN UND SCHNELLANLEITUNG / OBRÁZKY A NÁVOD V ČEŠTINĚ	4
NEDERLANDS.....	12
ENGLISH	18
FRANÇAIS.....	26
ESPAÑOL.....	34
DEUTSCH.....	42
ČEŠTINA.....	50

**PRODUCTOVERZICHT / PRODUCT LAYOUT / DESCRIPTION DU PRO-
DUIT / ESQUEMA DEL PRODUCTO / PRODUKTÜBERSICHT / POPIS VÝROBKU**

CAMERA / CAMÉRA / CÁMARA / KAMERA /

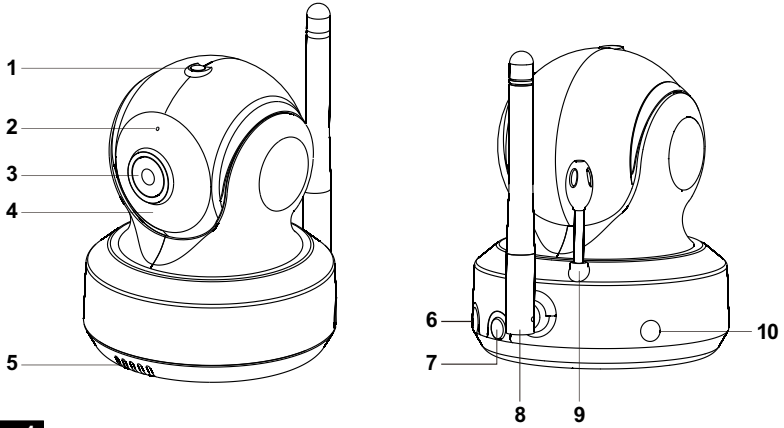

Fig. 1

MONITOR / MONITEUR

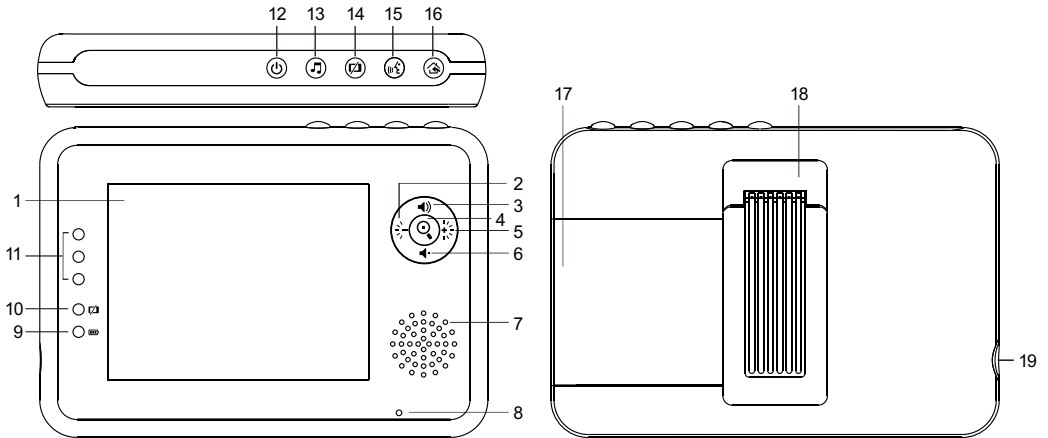
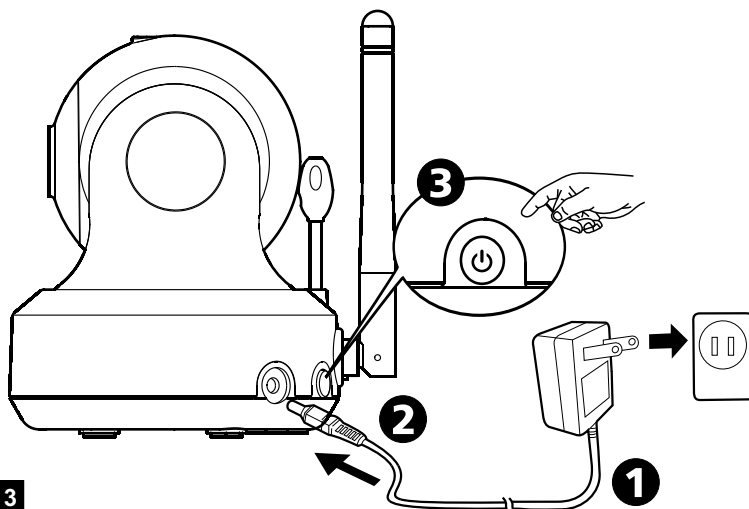

Fig. 2

INSTALLATIE/ SETUP / INSTALLATION / CONFIGURACIÓN / EINRICHTUNG / INSTALACE**1. CAMERA INSTALLEREN/ CAMERA SETUP / INSTALLATION DE LA CAMÉRA / CONFIGURACIÓN DE LA CÁMARA/ KAMERA EINRICHTUNG / NASTAVENÍ KAMERY**

- 1.1 *Stroomvoorziening - Gebruik van netstroom*
Power Supply - Using AC Power
Alimentation - Avec alimentation secteur
Fuente de alimentación - Utilizar la alimentación de CA
Stromversorgung – über Netzstrom
Napájení ze sítě

**Fig. 3**

- 1.2 *Camera plaatsen / Fine Tuning / Réglages précis / Enfoque / Feineinstellung / Přesné nastavení*

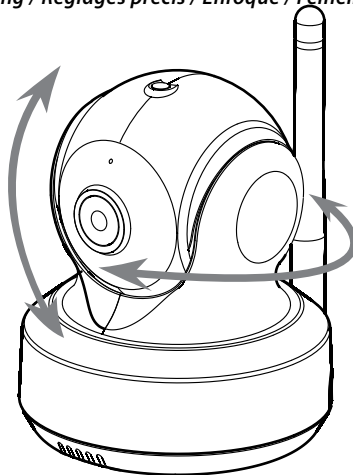
**Fig. 4**

2. MONITOR INSTALLEREN/ MONITOR SETUP / INSTALLATION DU MONITEUR / CONFIGURACIÓN DEL MONITOR / MONITOREINRICHTUNG / NASTAVENÍ MONITORU

2.1 *Stroomvoorziening / Power Supply / Alimentation / Fuente de alimentación / Stromversorgung / Napájení*

*Batterij Laden / Loading the Battery / Installation de la batterie / Insertar las pilas/ Akku
einlegen / Vložení akumulátoru*

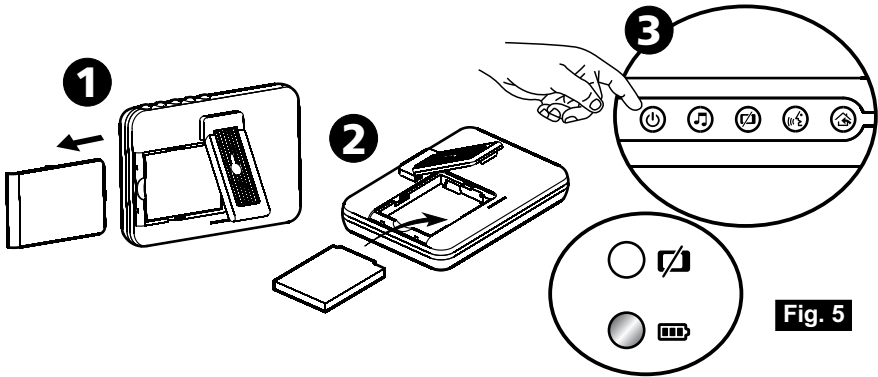

*Gebruik van netstroom / Using AC Power / Utilisation de l'alimentation secteur / Uso de la
alimentación de CA / Netzstrom verwenden / Napájení ze sítě*

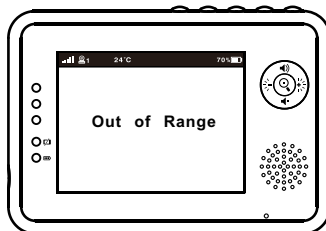
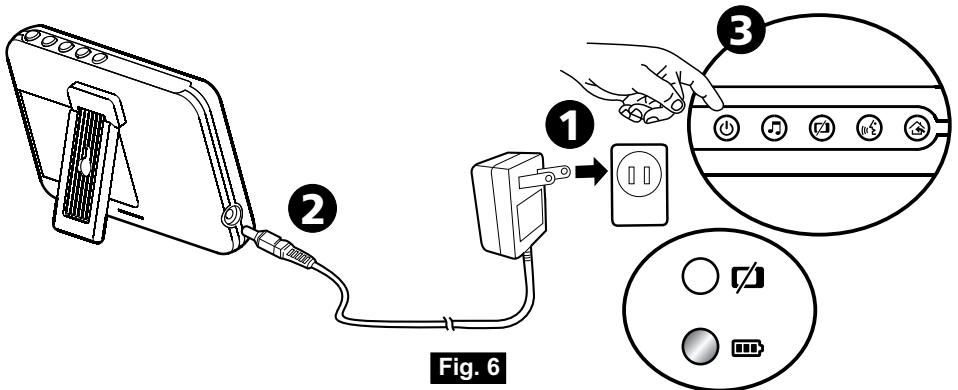

2.2 *Volume instellen / Volume Setting / Réglage du volume/ Configuración del volumen / Lautstärkeinstellung / Nastavení hlasitosti*

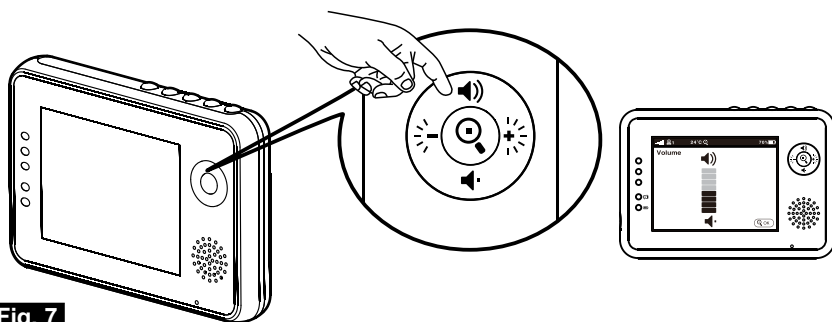

Fig. 7

2.3 *Helderheid instellen / Brightness Setting / Réglage de la luminosité/ Configuración del brillo / Helligkeitseinstellung / Nastavení jasu*

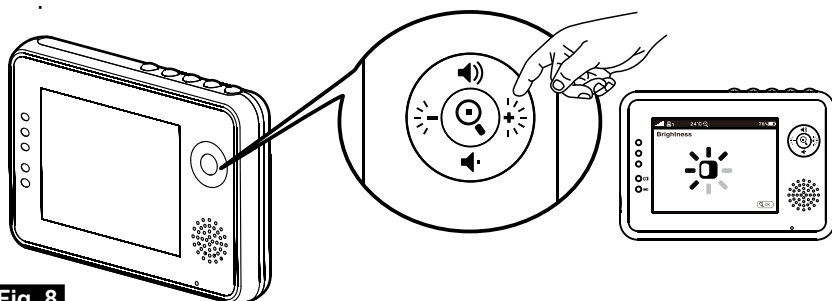

Fig. 8

2.4 *Inzoom functie / Zoom in Function / Fonction de zoom / Función de zoom de ampliación / Vergrößern-Funktion / Funkce přiblížení (zoom)*

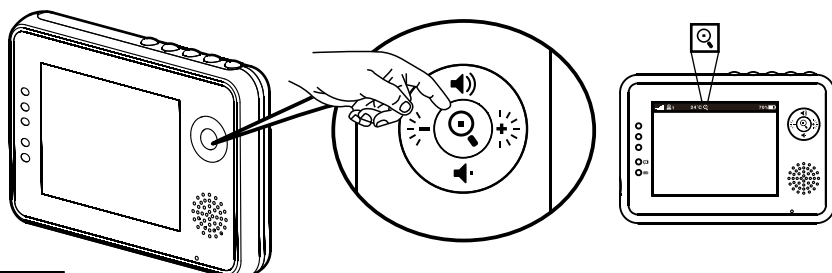

Fig. 9

- 2.5 *VOX functie (Activeren van monitor d.m.v. geluid)*
VOX (Voice-Operated Transmission) Function
Fonction TCV (Transmission de Commande Vocale)
Función VOX (transmisión de activación por voz)
VOX-Funktion (geräuschaktivierte Übertragung)
Funkce VOX (aktivace přenosu obrazu zvukem)

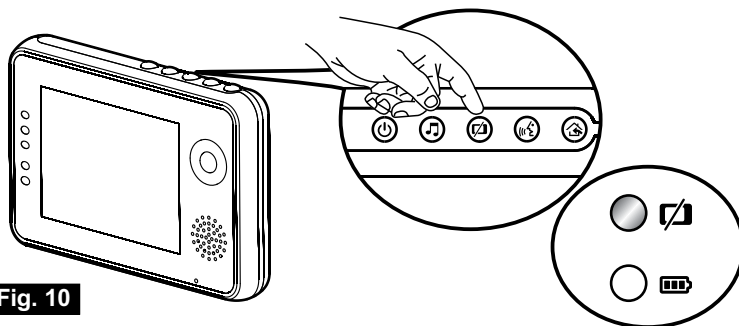

Fig. 10

- 2.6 *Muziek Functie / Music Function / Fonction de musique / Función de música / Musikfunktion*
/ Funkce spuštění melodií

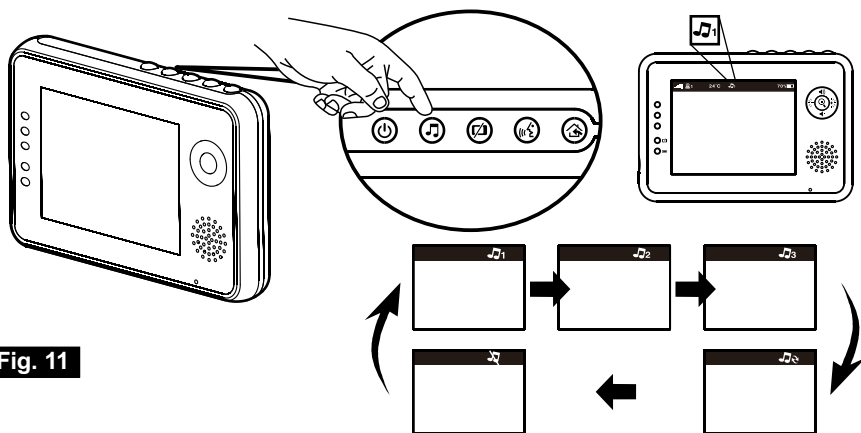

Fig. 11

- 2.6 *Terugsprek Functie/ Talkback Function / Fonction de réponse/ Función de intercomunicador*
/ Gegensprechfunktion / Funkce obousměrné komunikace

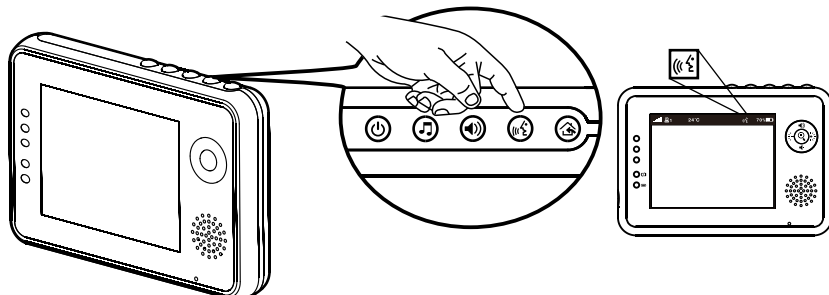

Fig. 12

3. MENU OPTIES / MENU OPTIONS / OPTIONS DU MENU / OPCIONES DEL MENÜ / MENÜOPTIONEN / MOŽNOSTI MENU

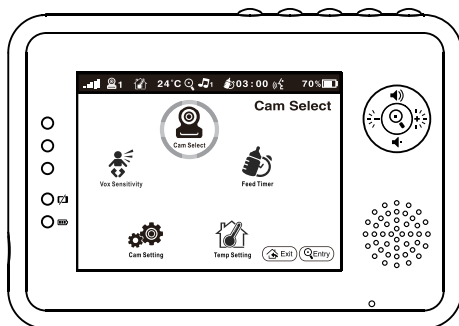

Fig. 13

3.1 Camera Selecte / Camera Selection / Sélection de la caméra / Selección de la cámara / Kameraauswahl / Volba kamery

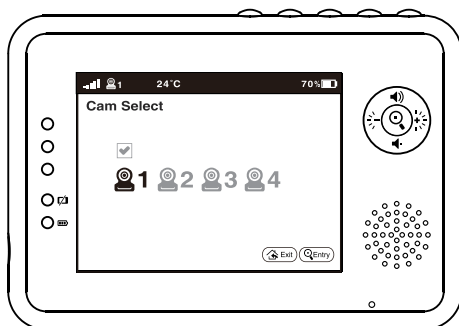

Fig. 14

3.2 Voedingstijden timer instellen / Feed Timer Setting / Paramètre du minuteur d'alimentation / Configuración del temporizador de fuentes / Fütterungstimer-Einstellung / Nastavení časovače krmení

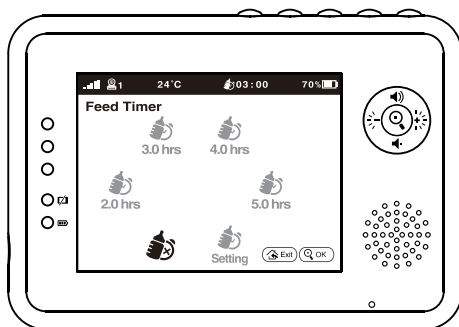
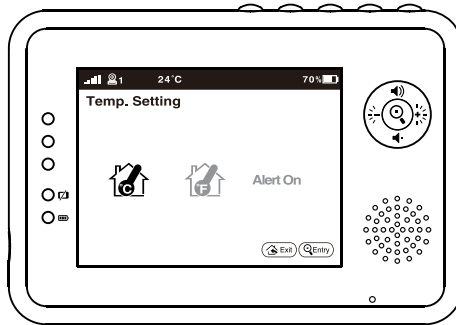

Fig. 15

3.3 *Temperatuur instellen / Temperature Setting / Réglage de la température/ Configuración de la temperatura / Temperatureinstellung / Nastavení teploty*

Fig. 16



3.4 *Camera instellen / Camera Setting / Paramètre caméra/ Configuración de la cámara / Kameraeinstellung / Nastavení kamery*

Fig. 17

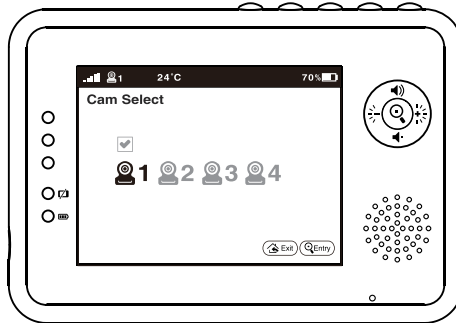

3.5 *VOX gevoeligheid / VOX Sensitivity / Sensibilité VOX / Sensibilidad de VOX / VOX Empfindlichkeit / Citlivost VOX*

Fig. 18

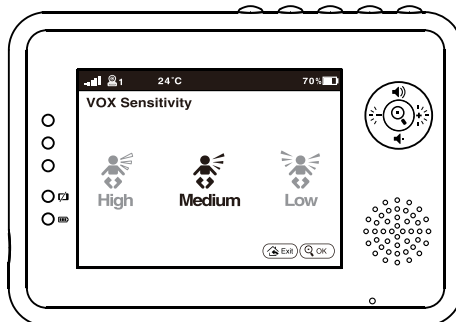

4. **BEELDSCHERM WEERGAVE**
SCREEN DISPLAY
AFFICHAGE DE L'ÉCRAN
PANTALLA
BILDSCHIRMANZEIGE
OBRAZOVKA

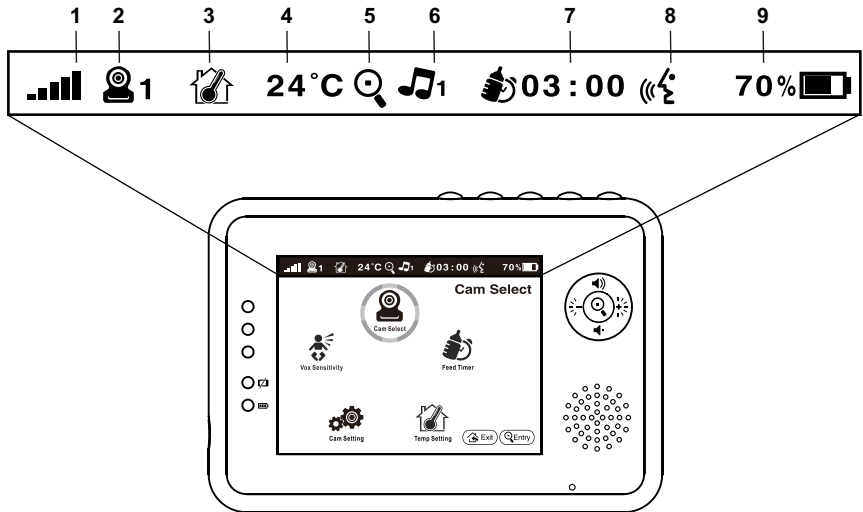

Fig. 19

**INHOUD DOOS:**

- 1 camera
- 1 monitor
- 2 adapters
- 1 batterij voor monitor (3.7V 1100mAH Li-Ion)
- 1 schroef, 1 plug en 2 snoerbinders
- Deze gebruikshandleiding

PRODUCT OVERZICHT

Camera (Fig. 1)

1. Lichtsensor
2. Microfoon
3. Lens
4. Infrarood LED
5. Luidspreker
6. Adapter aansluiting
7. Aan-/uit en Pair knop
8. Antenne
9. Temperatuur sensor
10. Power indicatie LED

Monitor (Fig. 2)

1. LCD screen
2. Knop helderheid +
3. Knop volume +
4. Knop Zoom/OK
5. Knop helderheid –
6. Knop volume –
7. Luidspreker
8. Microphone
9. Power indicatie LED
10. VOX indicatie LED
11. Volume indicatie LED
12. Aan-/uitknop
13. Muzieknop
14. VOX-knop
15. Talkback button
16. Menuknop
17. Batterijklepje
18. Standaard
19. Adapter aansluiting

SETUP

1. CAMERA SETUP

1.1 Stroomvoorziening – Gebruik netstroom

1. Verbindt de meegeleverde adapter met een stopcontact en de aansluiting op de achterkant van de camera (zie Fig. 3).
2. Houdt de aan-/uitknop  3 seconden ingedrukt om de camera aan te zetten. De indicatie-LED op de camera zal groen oplichten (zie Fig. 3).

LET OP: Houdt de aan-/uitknop 3 seconden ingedrukt om de camera uit te zetten.

1.2 Camera plaatsen

Plaats de camera op de gewenste locatie en richt de lens door de camera te roteren.

1.3 Nachtzicht

De camera is voorzien van acht hoge intensiteit LED's om in het donker een duidelijk beeld te kunnen opvangen. Wanneer de lichtsensoren weinig licht meet, wordt nachtzicht automatisch geactiveerd en gaan de LED's aan.

1.4 Kamertemperatuur meting

De temperatuursensor op de camera meet de kamertemperatuur. Op het scherm van de monitor wordt de kamertemperatuur weergegeven.

2. MONITOR SETUP

2.1 Stroomvoorziening

De monitor werkt op een 3,7V 1100mAh (Li-ion) batterij en op netstroom via de meegeleverde adapter.

Batterij laden

1. Open het batterijklepje aan de achterkant van de monitor (zie Fig. 5).
2. Plaats de batterij zodat de metalen aansluitingspunten contact maken (zie Fig. 5).
3. Sluit het batterijklepje en zorg dat deze goed dicht zit.
4. Druk op de aan-/uitknop  en houdt deze 3 seconden ingedrukt om de monitor aan te zetten (zie Fig. 4).

LET OP: Wanneer de batterij voldoende is opgeladen brandt de groene "power/opladen" LED. Wanneer de batterij bijna leeg is zal de rode LED knipperen.

LET OP: Houdt de aan-/uitknop 3 seconden ingedrukt om de camera uit te zetten.

Gebruik van netstroom



1. Verbindt de meegeleverde adapter met een stopcontact en de aansluiting op de achterkant van de camera (zie Fig. 6).
2. Houdt de aan-/uitknop  3 seconden ingedrukt om de camera aan te zetten. De indicatie-LED op de camera zal groen oplichten (zie Fig. 6).

LET OP 1: Wanneer opladen start, of wanneer de monitor aan staat brandt de groene "power/opladen" LED.



LET OP 2: "Out of Range" (buiten bereik) zal verschijnen op het scherm van de monitor wanneer de camera buiten bereik is.

LET OP 3: Houdt de aan-/uitknop 3 seconden ingedrukt om de camera uit te zetten.

2.2 Volume instellen

Pas het volume aan door de knoppen voor volumeselectie  &  in te drukken. Druk vervolgens op de Zoom/OK knop  om de instelling te bevestigen. (zie fig. 7)



2.3 Helderheid instellen

Pas de helderheid aan door de knoppen voor helderheidselectie  &  in te drukken. Druk vervolgens op de Zoom/OK knop  om de instelling te bevestigen. (zie Fig. 8)

2.4 Inzoom functie



Druk eenmaal op de Zoom/OK knop  op de monitor voor een beeld waarbij 2x is ingezoomd. Druk nogmaals om terug te keren naar normaal (uitgezoomd) beeld. (zie Fig. 9)

2.5 VOX-functie (Activeren van monitor d.m.v. geluid)



1. Druk de VOX knop  op de monitor. Het scherm wordt nu uitgeschakeld, maar de VOX-LED  zal blijven branden (zie Fig. 10).
2. Wanneer het opgenomen geluid op de camera het ingestelde niveau bereikt (zie Fig. 18), zal het scherm automatisch aangaan. Na 30 seconden gaat het weer automatisch uit.

2.6 Muziek Functie





De camera kan 3 verschillende slaaplidjes afspelen.

1. Druk op de muziekknop  op de monitor. De camera speelt vervolgens de muziek af (zie Fig. 11).
2. Druk opnieuw op de muziekknop  voor een volgend liedje of om muziek weer uit te zetten.

2.7 TerugspreekFunctie

Druk op de terugspreekknop  om te spreken door de camera unit. Het  icoontje verschijnt op het scherm. (zie Fig. 12)

3. MENU OPTIES

1. Druk op de menuknop  op de monitor, om het menu te laten verschijnen op het beeldscherm. (zie Fig. 13)
2. Gebruik de helderheid omhoog  , en helderheid omlaag  knoppen om te navigeren in het menu.
3. Druk de Zoom/OK  knop in om een instelling te bevestigen.
4. Het hoofdmenu bevat 5 submenu's

3.1 Camera selectie (Camera Select)

In dit menu kan worden geschakeld tussen verschillende aangesloten camera's (zie Fig. 14).

3.2 Voedingstijden instellen (Feed timer)

In dit menu kan een alarm worden ingesteld om u te herinneren aan de voedingstijden van uw baby. (zie Fig. 15)



3.3 Temperatuur instellen (Temp. Setting)

1. In dit menu kan gekozen worden welke temperatuureenheid wordt weergegeven; graden Fahrenheit of graden Celsius (zie Fig. 15).
2. Er kan een temperatuuralarm worden ingeschakeld. Wanneer u kiest voor "Alert on" en de gemeten

temperatuur komt buiten het ingestelde temperatuurbereik, dan geeft de monitor een alarmsignaal. Het temperatuurbereik voor het alarm wordt ingesteld door de boven- en ondergrens voor de temperatuur in te stellen onder "Celsius" of "Fahrenheit" in het "Temp. Setting" Menu (zie Fig. 16).

3.4 **Camera instellingen (Cam setting)**

De babyfoon set heeft een camera die standaard gekoppeld (gepaired) is met de monitor. In het "Cam Setting" menu krijgt elke camera een apart kanaal op de monitor. Hierdoor kunnen extra camera's worden gekoppeld aan de monitor.

1. Wanneer u een extra camera wilt koppelen, kies dan het aantal camera's dat er in het totaal aan de monitor gekoppeld moet worden. Kies vervolgens het icoon "camera toevoegen"  en druk the Zoom/OK knop  om de keuze te bevestigen. (zie Fig. 17)

Op het scherm verschijnt de boodschap "press the pairing button on the baby unit". Druk zodra deze boodschap verschijnt KORT op de Aan-/uitknop (minder dan 1 seconde) van de camera. De camera is nu gekoppeld aan de monitor.

2. Wanneer u een gekoppelde camera wilt verwijderen, kies dan het aantal te verwijderen camera's en selecteer vervolgens het "verwijder camera" icoon  (zie Fig. 17).

3.5 **VOX Gevoeligheid (VOX sensitivity)**

In dit submenu kunt u de gevoeligheid van de VOX functie (stem activering) instellen. Wanneer u het gevoeligheidsniveau instelt op hoog (HIGH), dan zal het scherm aangaan bij weinig geluid (zie Fig. 18).

4. BEELDSCHERMWEERGAVE

De statusbalk bovenaan het scherm geeft de status en instellingen van de babyfoon weer (zie Fig. 19).

1. Indicator signaal sterkte
2. Indicator camera nummer
3. Indicator temperatuur alarm aan/uit
4. Weergave kamertemperatuur
5. Indicator zoom in
6. Indicator muziek
7. Voedingstimer (weergave tijd tot alarm)
8. Terugspraak functie
9. Batterij status/indicator voor opladen

PROBLEEM & OPLOSSING

Er is geen signaal

- Zorg dat de camera en monitor aan staan
- Zorg dat de stroomaansluiting van de adapter helemaal in de aansluiting zijn gedrukt
- Zorg dat de monitor en camera gekoppeld "paired" zijn (zie 3.4 Camera Settings).

Het signaal is zwak

- Wanneer er een oven of magnetron in een rechte lijn tussen de camera en monitor instaat, kan dit het signaal beïnvloeden. Verwijder daartoe de oven of magnetron of zet deze uit.
- Zorg ervoor dat de camera en monitor zich binnen bereik van elkaar beginnen (bereik in open veld is maximaal 250 meter, binnenshuis 50 meter).

Er is geen beeld

- Wanneer de groene powerindicatie-LED brandt, maar er alleen geluidsinput wordt waargenomen (en scherm dus uit is), kan het zijn dat de VOX functie (geluidsactivatie) is ingeschakeld. Druk op de VOX-knop om het scherm in te schakelen.

VERZORGING & ONDERHOUD

- Houdt alle onderdelen en accessoires buiten bereik van kinderen.
- Vingerafdrukken of vuil kunnen op de lens van de camera kunnen de beeldkwaliteit negatief beïnvloeden
- Vermijdt het aanraken van de lens met vingers.
- Gebruik een zachte, droge doek om de lens te reinigen.
- Houdt de camera droog. Vocht kan de elektronica blijvend beschadigen. Gebruik de baby-unit of ouder-unit nooit in een natte of vochtige omgeving.
- Gebruik of bewaar niet in stoffige of vieze ruimtes.
- Bewaar niet in warme plekken. Hoge temperaturen kunnen de levensduur van de elektronica negatief beïnvloeden en de kunststof onderdelen aantasten.
- Bewaar niet op hele koude plekken. Hierdoor kan vocht ontstaan dat de elektronica aantast.
- Laat de behuizing van de producten gesloten. Bij openen van de behuizing kan het product beschadigen en vervalt de garantie.
- Laat het product niet vallen en vermijdt hevige schokken.
- Gebruik dit product alleen met de adapter die is meegeleverd of als accessoire voor dit product wordt aangeboden. Het aansluiten van andere adapters kan leiden tot defecten.
- Overbelast het stopcontact of verlengsnoeren niet. Dit kan resulteren in schokken of brand.
- Dit systeem functioneert op 2.4 GHz.

VEILIGHEIDSVOORSCHRIFTEN

Volg deze veiligheidsvoorschriften op om letsel door kabels van de babyfoon te voorkomen:

- Zorg dat de camera en adapter buiten bereik van de baby en/of kinderen zijn (minimaal 1 meter).
LET OP: Neem deze maatregel in acht, ook wanneer de baby nog niet mobiel is.
- Plaats de camer of kabels NOOIT in de wieg of het bedje!

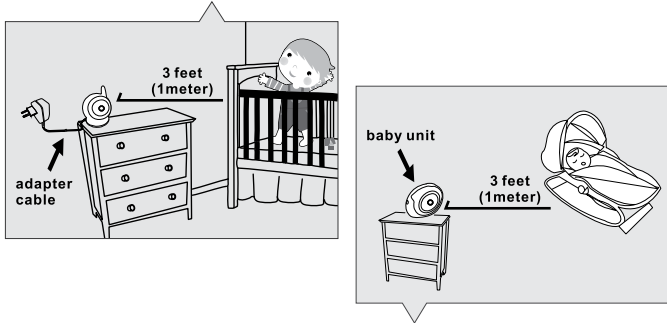

- Zorg dat de adaptersnoeren veilig zijn weggewerkt. Bundel te lange draden met tape of draadbinders.
- Gebruik een draadloze monitor om het risico van wurging door de bedrading te voorkomen.
- Gebruik nooit verleng snoeren met de AC adapters. Gebruik alleen de meegeleverde AC adapter.

Algemene veiligheidsvoorschriften:

- Lees de gebruikshandleiding goed door en volg alle aanwijzingen op.
- Bewaar de handleiding voor naslag.
- Zorg voor een goede afvoer van warmte; bedek nooit de baby-unit, ouder-unit en/of netadapters.
- Zorg dat de draden niet beschadigd raken en voorkom dat er over de draden gestruikeld kan worden.
- Houd kleine onderdelen buiten bereik van kinderen.
- Het product is geen speelgoed. Laat kinderen er niet mee spelen.
- Deze babyfoon is geen vervanging voor ouderlijk toezicht.
- Gebruik de monitor of camera niet in de buurt van water.
- Test deze babyfoon en alle functies voor gebruik, zodat u bekend bent met alle functies.
- Raak de stroom contactpunten nooit aan met scherpen of metalen objecten.



This device is for indoor use only

Dit product is in overeenstemming met de essentiële eisen en andere relevante bepalingen van richtlijn 1999/5/EG.



Package Contents

- One Camera
- One Monitor
- Two Power Adapters
- Battery for Monitor (3.7V 1100mAh Li-ion)
- Two Cable Clips
- One Screw and One Wall Anchor
- This User's Manual

Product Layout

Camera (Fig. 1)

1. Light sensor
2. Microphone
3. Lens
4. Infrared LEDs
5. Speaker
6. Power adapter plug
7. Power/Pairing button
8. Antenna
9. Temperature sensor
10. Power indicator LED

Monitor (Fig. 2)

1. LCD screen
2. Brightness down button
3. Volume up button
4. Zoom/OK button
5. Brightness up button
6. Volume down button
7. Speaker
8. Microphone
9. Power indicator LED
10. VOX indicator LED
11. Volume indicator LEDs
12. Power/VOX button
13. Music button
14. VOX button
15. Talkback button
16. Menu button
17. Battery compartment
18. Holder
19. Power adapter plug

Setup

1 Camera Setup

1.1 Power Supply -Using AC Power

1. Plug one end of the provided power adapter into a wall outlet and the other end into the back of the camera. See Fig. 3.

Note : Use the adapter labeled OUTPUT: 6V DC with the camera.

2. Press the POWER button  and keep it around 3 seconds to turn on the camera. The LED on the camera will light up (green light). See Fig. 3.

Note : Press the POWER button and keep it around 3 seconds to turn off the camera.

1.2 Fine Tuning

Place the camera in a convenient location, point the lens toward the observation area and adjust the angle by rotating the lens head. See Fig. 4.

1.3 Night Vision

The camera has eight high-intensity LEDs for picking up clear images in the dark. When the light sensor detects low ambient light levels, the LEDs will be automatically activated.

1.4 Room Temperature Measurement

Temperature sensor can measure room temperature on camera side and the room temperature indicator will be displayed on the screen of the monitor unit.

EN

2 Monitor Setup

2.1 Power Supply

The monitor uses 3.7V 1100mAh (Li-ion) battery or the household AC power current.

Loading the Battery

1. Open the battery compartment cover on the rear of the monitor. See Fig. 5.
2. Insert the battery with the metal facing the battery compartment. See Fig. 5.
3. Close the battery compartment cover, and make sure it is locked securely.
4. Press the POWER button  and keep it around 3 seconds to turn the monitor on. See Fig. 5.

Note 1: When power is sufficient, the "Power/Charging" LED will light up (green light); When battery is low, the red LED light will start blinking.

Note 2: Press the POWER button and keep it around 3 seconds to turn off the monitor.

Using AC Power

1. Plug one end of the provided power adapter into a wall outlet and the other end into the monitor. See Fig. 6.

Note : Use the adapter labeled OUTPUT: 6V DC with the monitor.



2. Press the POWER button  and keep it around 3 seconds to turn the monitor on. See Fig. 6.

Note 1: When charging starts or power on the monitor, "Power/Charging" LED will light up (green light).



Note 2: "Out of Range" will be displayed on the LCD screen if the monitor exceeds the range (unlink).

Note 3: Press the POWER button and keep it around 3 seconds to turn off the monitor.

2.2 Volume Setting

Press the volume selection button  &  to adjust volume level, and then press the Zoom/OK button  to confirm the setting. See Fig. 7.



2.3 Brightness Setting

Press the brightness selection button  &  to adjust brightness level, and then press the Zoom/OK button  to confirm the setting. See Fig. 8.

2.4 Zoom in Function



Press the Zoom/OK button  on monitor once for a 2X zoom of image and press again to change back to normal view. See Fig. 9.

2.5 VOX (Voice-Operated Transmission) Function



1. Press the VOX button  on the monitor unit. This will turn off the screen but VOX LED  will remain ON (green). See Fig. 10.
2. When the sound from the camera reaches the setting level (See Fig. 18), the screen will turn ON automatically. It will turn OFF again after 30 seconds. If the sound from the camera still reaches the setting level during the 30 seconds, it will extend 30 seconds to turn OFF the screen from the last voice event.

2.6 Music Function





You can play the music with the camera (three pieces of music) .

1. Press the music button , the camera will play music. See Fig. 11.
2. Press the music button  again, the camera will play the next song.

2.7 Talkback Function

Press the talkback button  to speak through the camera unit, and the  icon will then be displayed on the screen. See Fig. 12.

3 Menu Options

1. Press the menu button  on the monitor unit to display the main menu on the screen. See Fig. 13.
2. Use the brightness down  and brightness up  buttons to navigate through the menu.
3. Press the Zoom/OK  button to confirm a setting.
4. The main menu contains 5 submenus.

3.1 Camera Selection (Camera Select)

In this submenu you can switch between multiple cameras if the cameras have been paired. See Fig. 14.

3.2 Feed Timer Setting (Feed Timer)



In this submenu you can set up feed timer to remind you the timing. See Fig. 15.

3.3 Temperature Setting (Temp. Setting)

1. In this submenu you can choose the temperature unit between degrees Celsius or degrees Fahrenheit. See Fig. 16.
2. You can set the temperature range of the temperature alert. If you select "Alert On" to enable the temperature alert and the temperature is outside the range, a warning sound will be emitted from the monitor unit. See Fig. 16.

3.4 Camera Setting (Camera Setting)

The system comes with a camera unit that has already been paired with the monitor unit. The "Cam Setting" function gives each baby unit a separate channel on the monitor unit. This is necessary for configuring additional camera units.

1. If you want to add a new camera, please choose which number of cameras you want to add, and then select add camera icon  and press the  button to confirm your selection (See Fig. 17).
The screen will show "Press the pairing button on the Baby unit", and then please also press and hold the power button less than 1 second on the camera side at the same time.
2. If you want to delete a paired camera, please choose which number of cameras you want to delete, and then select delete camera icon  to delete the camera (See Fig. 17).

3.5 VOX Sensitivity (VOX Sensitivity)

This submenu lets you choose the VOX (voice activation) sensitivity level. When the level set to high, the screen will turn on by lower sounds.

See Fig. 18.

4 Status Information

The status bar will be displayed on the top of the screen. See Fig. 19.

1. Signal strength indicator
2. Camera number indicator
3. Temperature alert on/off indicator
4. Room temperature indicator
5. Zoom in indicator
6. Music indicator
7. Feed timer
8. Talkback indicator
9. Battery status/Charging indicator

Troubleshooting

You don't getting any signal at all

- Make sure the camera and the monitor are turned on.
- Make sure the power plugs are pushed all the way in.

If the signal is poor, or there is interference

- If there is a microwave oven in use in the path between the camera and monitor, remove the microwave oven or turn it off.
- Make sure the camera and the monitor are within range of each other (range of approximately 500 feet; 250 meters in a clear line of sight).
- If the power LED is on but only voice signal input is detected, the monitor can be in voice-activated mode. Press the VOX button to turn on the screen.

Care and Maintenance

- Keep all parts and accessories out of children's reach.
- Fingerprints or dirt on the lens surface can adversely affect camera performances. Avoid touching the lens surface with your fingers.
- Should the lens become dirty, use a blower to blow off dirt and dust, or a soft, dry cloth to wipe off the lens.
- Keep the camera dry. Precipitation, humidity, and other liquids contain minerals will corrode electronic circuits.
- Do not use or store in dusty, dirty areas.
- Do not store in hot areas. High temperatures can shorten the life of electronic devices and warp or melt certain plastics.
- Do not store in very cold areas. When the system warms up (to its normal temperature), moisture can form inside the case, which may damage electronic circuit boards.
- Do not attempt to open the case. Non-expert handling of the device may damage the system.
- Avoid dropping or strong shocks.
- Operate this product using only with the power supply included or provided as an accessory.
- Do not overload electrical outlets or extension cords this can result in fire or electric shocks.
- Do remember that you are using public airwaves when you use the system and that sound and video may be broadcast to other 2.4 GHz receiving devices. Conversations, even from rooms near the camera, may be broadcast. To protect the privacy of your home, always turn the camera off when not in use.

FCC Statement

This equipment has been tested and found to comply with the limits for a Class B digital device, pursuant to Part 15 of the FCC Rules. These limits are designed to provide reasonable protection against harmful interference in a residential installation. This equipment generates, uses and can radiate radio frequency energy and, if not installed and used in accordance with the instructions, may cause harmful interference to radio communications. However, there is no guarantee that interference will not occur in a particular installation. If this equipment does cause harmful interference to radio or television reception, which can be determined by turning the equipment off and on, the user is encouraged to try to correct the interference by one or more of the following measures:

- Reorient or relocate the receiving antenna
- Increase the separation between the equipment and receiver
- Connect the equipment into an outlet on a circuit different from that to which the receiver is connected
- Consult the dealer or an experienced radio/TV technician for help

This device complies with Part 15 of the FCC Rules. Operation is subject to the following two conditions: (1) this device may not cause harmful interference, and (2) this device must accept any interference received, including interference that may cause undesired operation.

Caution

- To comply with FCC RF exposure compliance requirements, a separation distance of at least 20 cm must be maintained between the antenna of this device and all persons.
- This Transmitter must not be co-located or operating in conjunction with any other antenna or transmitter.
- Changes or modifications to this unit not expressly approved by the party responsible for compliance could void the user authority to operate the equipment.

Following the safety tips

To prevent deaths and injuries associated with baby monitor cords :

- Make sure the baby unit and AC adapter cords are always out of reach of the baby at least 3 feet (1 meter) away.

Note : It's important even if your baby is not yet standing or mobile.

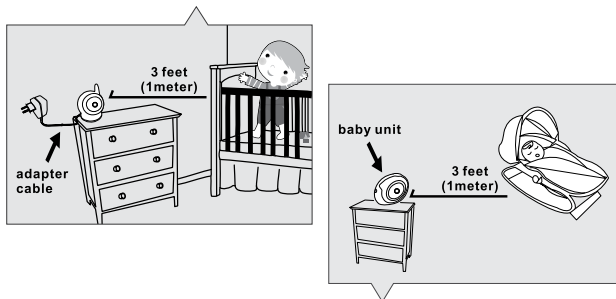

- Use a wireless baby monitor to avoid risk of strangulation.
- Never use extension cords with AC adapters. Only use the AC adapters provided.

Specifications

Camera		Monitor	
Frequency	2.4 GHz	Frequency	2.4 GHz
Antenna	Dipole antenna	Antenna	Monopole antenna
Transmission distance	250 M (Line of Sight)	Modulation	GFSK, FHSS
Modulation	GFSK, FHSS	Display	3.5" LCD panel
Image Sensor	CMOS image sensor	Display colors	Full-color
Lens	f 3.0mm, F 2.4	Brightness Control	8 levels
IR LED	8 pcs	VOX	Voice activation
Dimensions	8.5(W) x 11(H) x 10(D) cm	Dimensions	12(W) x 8.3(H) x 2.6(D) cm
Weight	140g	Weight	154g
Power	DC 6V, 800mA	Power	DC 6V, 800mA or Li battery
Operating temperature	0°C ~ 40°C (32°F ~ 104°F)	Operating temperature	0°C ~ 40°C (32°F ~ 104°F)

Specifications subject to change without notice



This device is for indoor use only

This item is in compliance with the essential requirements and other relevant provisions of Directive 1999/5/EC.



Contenus de la boîte

- Une caméra
- Un moniteur
- Deux adaptateurs de courant
- Batterie pour le moniteur (3,7V 1100mAh Li-ion)
- Deux clips de câble
- Une vis et un ancrage de mur
- Ce Manuel de l'utilisateur

Description du produit

Caméra (Fig. 1)

1. Capteur de lumière
2. Microphone
3. Objectif
4. DEL infrarouges
5. Haut-parleur
6. Prise de l'adaptateur de courant
7. Bouton d'alimentation/appariement
8. Antenne
9. Capteur de température
10. Voyant d'alimentation DEL

Moniteur (Fig. 2)

1. Écran LCD
2. Bouton pour baisser la luminosité
3. Bouton pour augmenter le volume
4. Bouton Zoom/OK
5. Bouton pour augmenter la luminosité
6. Bouton pour baisser le volume
7. Haut-parleur
8. Microphone
9. Voyant d'alimentation
10. Voyant de TCV DEL
11. Voyant de volume DEL
12. Bouton d'alimentation/VOX
13. Bouton de sélection de musique
14. Bouton VOX
15. Bouton de réponse
16. Bouton menu
17. Compartiment des piles
18. Support
19. Prise de l'adaptateur de courant

Installation

1 Installation de la caméra

1.1 Alimentation - Avec alimentation secteur

1. Branchez un coté de l'adaptateur d'alimentation fourni sur une prise de courant et l'autre coté sur la prise à l'arrière de la caméra. Voir Fig. 3.

Remarque : Utilisez l'adaptateur indiqué SORTIE : 6V DC avec la caméra.

2. Appuyez sur le bouton ALIMENTATION  sans arrêter pendant environ 3 secondes pour allumer la caméra. Le DEL de la caméra s'allumera (couleur verte). Voir Fig. 3.

Remarque : Appuyez sur le bouton ALIMENTATION sans arrêter pendant environ 3 secondes pour éteindre la caméra.

1.2 Réglages précis

Posez la caméra dans un endroit approprié, dirigez l'objectif vers la zone à observer et ajustez l'angle en tournant la tête de l'objectif. Voir Fig. 4.

1.3 Vision nocturne

La caméra possède huit DEL haute intensité pour prendre des images claires dans l'obscurité. Quand le détecteur de lumière détecte des niveaux de lumière ambiante faibles, les DEL seront activées automatiquement.

1.4 Mesure de la température de la pièce

Le capteur de température peut mesurer la température de la pièce où la caméra a été installée et l'indicateur de température de pièce sera affiché sur l'écran de l'unité du moniteur.

2 Installation du moniteur

2.1 Alimentation

Le moniteur utilise une batterie 3,7V 1100mAh (Li-ion) ou une prise de courant secteur de la maison.

Installation de la batterie

1. Ouvrez le couvercle du compartiment de la batterie à l'arrière du moniteur. Voir Fig. 5.
2. Insérez la batterie avec la partie métallique faisant au compartiment de la batterie. Voir Fig. 5.
3. Fermez le couvercle du compartiment de la batterie et vérifiez qu'il est bien fermé.
4. Appuyez sur le bouton ALIMENTATION  sans arrêter pendant environ 3 secondes pour allumer le moniteur. Voir Fig. 5.

Remarque 1: Lorsque l'alimentation est suffisante, le voyant "Alimentation/Recharge" est allumé (en vert) ; lorsque la batterie est faible, le voyant DEL rouge commence à clignoter.

Remarque 2: Appuyez sur le bouton ALIMENTATION sans arrêter pendant environ 3 secondes pour éteindre le moniteur.

Utilisation du courant secteur

1. Branchez un côté de l'adaptateur d'alimentation fourni sur une prise de courant et l'autre côté sur la prise de la caméra. Voir Fig. 6.

Remarque : Utilisez l'adaptateur indiqué SORTIE : 6V DC avec le moniteur



2. Appuyez sur le bouton ALIMENTATION  sans arrêter pendant environ 3 secondes pour allumer le moniteur. Voir Fig. 6.

Remarque 1: Quand la recharge démarre ou à l'allumage du moniteur, la D. "Alimentation/Recharge" s'allumera (en vert).



Remarque 2: "Hors de portée" s'affichera sur l'écran LCD si le moniteur dépasse la portée (supprimer liaison).

Remarque 3: Appuyez sur le bouton ALIMENTATION sans arrêter pendant environ 3 secondes pour éteindre le moniteur.

2.2 Réglage du volume

Appuyez sur les boutons de sélection de volume  &  pour ajuster le volume, puis appuyez sur le bouton Zoom/OK  pour confirmer le réglage. Voir Fig. 7.



2.3 Réglage de la luminosité

Appuyez sur les boutons de sélection de luminosité  &  pour ajuster la luminosité, puis appuyez sur le bouton Zoom/OK  pour confirmer le réglage. Voir Fig. 8.

2.4 Fonction de zoom avant



Appuyez sur le bouton Zoom/OK  une fois pour un zoom 2X de l'image et appuyez à nouveau pour revenir à une vue normale. Voir Fig. 9.

2.5 Fonction TCV (Transmission de Commande Vocale)



1. Appuyez sur le bouton TCV  de l'unité du moniteur. Cela éteindra l'écran mais la DEL TCV  restera allumée (vert). Voir Fig. 10.
2. Lorsque le son de la caméra atteint le niveau défini (voir Fig. 18), l'écran s'allumera automatiquement. Il s'éteindra à nouveau après 30 secondes. Si le son de la caméra continue à atteindre le niveau défini pendant 30 secondes, se prolongera de 30 secondes avant d'éteindre l'écran après le dernier événement vocal.

2.6 Fonction de musique





Vous pouvez jouer de la musique avec la caméra (trois mélodies musicales).

1. Appuyez sur le bouton de musique , la caméra commencera à jouer la musique. Voir Fig. 11.
2. Appuyez sur le bouton de musique  à nouveau, la caméra jouera la musique suivante.

2.7 Fonction de réponse

Appuyez sur le bouton de réponse  pour parler via l'unité de caméra, l'icône  s'affichera alors sur l'écran. Voir Fig. 12.

3 Options du menu

1. Appuyez sur le bouton menu  de l'unité du moniteur pour afficher le menu sur l'écran. Voir Fig. 13.
2. Utilisez les boutons bas  et haut  de luminosité pour naviguer dans le menu.
3. Appuyez sur le bouton Zoom/OK  pour confirmer un paramètre.
4. Le menu principal est composé de 5 sous-menus.

3.1 Sélection de caméra (Choisir caméra)

Dans ce sous-menu, vous pouvez basculer entre plusieurs caméras si les caméras ont été appariées. Voir Fig. 14.

3.2 Paramètre de minuteur d'alimentation(Minuteur d'alimentation)



Dans ce sous-menu, vous pouvez configurer le minuteur d'alimentation pour vous rappeler le timing. Voir Fig. 15.

3.3 Paramètre température (Param. température)

1. Dans ce sous-menu, vous pouvez choisir l'unité de la température, degrés Celsius ou degrés Fahrenheit. Voir Fig. 16.
2. Vous pouvez régler la plage de la température pour l'alerte de température. Si vous sélectionnez "Alerte activée" pour activer l'alerte de température et que la température est hors de la plage, un son d'avertissement sonnera sur l'unité du moniteur. Voir Fig. 16.

3.4 Paramètre caméra (Paramètre caméra)

Le système vient avec une unité de caméra qui a déjà été appariée avec l'unité du moniteur. La fonction "Paramètres caméra" permet d'utiliser un canal différent pour chaque unité de bébé sur l'unité du moniteur. Cela est nécessaire pour configurer d'autres unités de caméra.

1. Si vous souhaitez ajouter une nouvelle caméra, veuillez en choisir le nombre que vous souhaitez ajouter, puis sélectionner l'icône d'ajout de caméra  et appuyez sur le bouton  pour confirmer votre sélection (Voir Fig. 17). L'écran affichera "Appuyez sur le bouton de l'appariement de l'unité bébé", appuyez alors sur le bouton d'alimentation et maintenez-le 1 seconde sur le côté de la caméra au même moment.
2. Si vous souhaitez supprimer une caméra appariée, veuillez choisir le nombre de caméras à supprimer, puis sélectionnez l'icône de suppression de caméra  pour supprimer la caméra (Voir Fig. 17).

3.5 Sensibilité TCV (Sensibilité TCV)

Ce sous-menu vous permet de choisir le niveau de sensibilité de la fonction TCV (activation vocale). Quand le niveau est défini sur élevé, l'écran s'allumera avec des sons plus faibles. Voir Fig. 18.

4 Informations de statut

La barre de statut d'affichera au sommet de l'écran. Voir Fig. 19.

1. Indicateur de puissance de signal
2. Indicateur du numéro de la caméra
3. Indicateur d'alerte de température marche/arrêt
4. Indicateur de température de la pièce
5. Indicateur de zoom avant
6. Indicateur de musique
7. Minuteur d'alimentation
8. Indicateur de réponse
9. Indicateur de recharge/statut de la batterie

Guide de dépannage

Vous ne recevez aucun signal.

- Assurez-vous que la caméra et que le moniteur sont allumés.
- Assurez-vous que les prises sont bien branchés jusqu'au fond.

Si le signal est faible ou qu'il y a des interférences.

- Si vous avez un four à micro-ondes dans le chemin entre la caméra et le moniteur, déplacez le four à micro-ondes ou éteignez-le.
- Assurez-vous que la caméra et le moniteur sont à une distance raisonnable l'un de l'autre (la plage est d'environ 500 pieds ou 250 mètres avec une vue directe).
- Si le LED d'alimentation est allumé mais que seulement le signal vocal est détecté, le moniteur est peut-être en mode d'activation vocale. Appuyez sur le bouton VOX pour allumer l'écran.

Entretien et maintenance

- Gardez toutes les pièces et les accessoires hors de la portée des enfants.
- Les empreintes de doigt ou de la poussière sur la surface de l'objectif peuvent affecter les performances de la caméra. Evitez donc de toucher la surface de l'objectif avec les doigts.
- Si l'objectif est sale, utilisez un souffleur pour enlever la saleté et la poussière, ou un chiffon doux et sec pour essuyer l'objectif.
- Gardez la caméra au sec. La pluie, l'humidité et les liquides contenant des minéraux peuvent endommager les circuits électroniques.
- Ne pas utiliser ou ranger l'appareil dans des endroits sales ou poussiéreux.
- Ne pas ranger l'appareil dans des endroits chauds. Les températures élevées peuvent réduire la durée de vie des appareils électroniques et déformer ou faire fondre certains plastiques.
- Ne pas ranger l'appareil dans des endroits très froids. Lorsque l'appareil se réchauffe à sa température normale, de la buée peut se former à l'intérieur, ce qui pourrait endommager les circuits électroniques.
- Ne tentez pas d'ouvrir le boîtier. Une utilisation incorrecte de l'appareil peut l'endommager.
- Evitez de le faire tomber ou de le cogner.
- Utilisez cet appareil uniquement avec la source d'alimentation fournie avec celui-ci ou en tant qu'accessoire optionnel.
- Ne pas surcharger les prises murales ou les rallonges électriques, car cela risquerait de causer un incendie ou une électrocution.
- Souvenez-vous que vous utilisez les ondes publiques lorsque vous utilisez cet appareil et que l'audio et la vidéo peut être reçue sur d'autres appareils récepteurs fonctionnant sur 2,4 Ghz. Les conversations dans les pièces près de la caméra peuvent être diffusées. Pour protéger votre vie privée, éteignez toujours la caméra lorsque vous ne voulez pas l'utiliser.

Suivez les astuces suivantes de sécurité

Pour protéger contre les blessures ou la mort à cause des cordons du moniteur de bébé :

- Assurez-vous que l'unité de bébé et que le cordon de l'adaptateur secteur se trouvent hors de la portée des bébés, par au moins 3 pieds (1 mètre).

Remarque: Cela est important même si votre bébé ne peut pas encore marcher ou se déplacer.

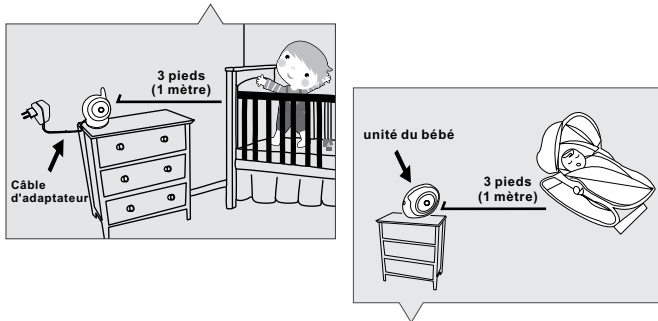

- Utilisez un moniteur de bébé sans fil pour éviter le risque d'étranglement.
- N'utilisez jamais des cordons d'extension avec les adaptateurs électriques. Utilisez uniquement les adaptateurs électriques fournis.



Contenido del paquete

- Una cámara
- Un monitor
- Dos adaptadores de alimentación
- Pila para el monitor (3,7 V 1100 mAh, de iones de litio)
- Dos abrazaderas de cables
- Un tornillo y un taco para pared
- Este Manual del usuario

Esquema del producto

Cámara (Fig. 1)

1. Sensor luminoso
2. Micrófono
3. Objetivo
4. LED de infrarrojos
5. Altavoz
6. Enchufe del adaptador de alimentación
7. Botón de encendido y asociación
8. Antena
9. Sensor de temperatura
10. LED del indicador de alimentación

Monitor (Fig. 2)

1. Pantalla LCD
2. Botón de reducción de brillo (menú: izquierda/salir)
3. Botón de subida de volumen
4. Botón Zoom/Aceptar
5. Botón de aumento de brillo
6. Botón de bajada de volumen
7. Altavoz
8. Micrófono
9. LED del indicador de alimentación
10. LED del indicador VOX
11. LED del indicador de volumen
12. Botón de encendido/VOX
13. Botón de selección de música
14. Botón de VOX
15. Botón Intercomunicador
16. Botón Menú
17. Compartimento de la batería
18. Soporte
19. Enchufe del adaptador de alimentación

Configuración

1 Configuración de la cámara

1.1 Fuente de alimentación - Utilizar la alimentación de CA

1. Enchufe un extremo del adaptador de alimentación suministrado en una toma de corriente de la pared y el otro extremo en la parte posterior de la cámara. Vea la Fig. 3.

Nota : utilice el adaptador denominado SALIDA: 6 VCC con la cámara.

2. Presione el botón de encendido  y manténgalo presionado durante 3 segundos aproximadamente para encender la cámara. El indicador LED de la cámara se iluminará en verde claro. Vea la Fig. 3.

Nota : presione el botón de encendido y manténgalo presionado unos 3 segundos para apagar la cámara.

1.2 Enfoque

Coloque la cámara en el sitio que desee, apunte el objetivo hacia el área de observación y ajuste el ángulo girando el cabezal del objetivo. Vea la Fig. 4.

1.3 Visión nocturna

La cámara tiene ocho LED de alta intensidad para capturar imágenes en la oscuridad. Cuando el sensor luminoso detecte bajos niveles de luz ambiental, los LED se activarán automáticamente.

1.4 Medición de la temperatura ambiente

El sensor de temperatura puede medir la temperatura ambiente desde la cámara y el indicador de temperatura ambiente se mostrará en la pantalla de la unidad del monitor.

2 Configuración del monitor

2.1 Fuente de alimentación

El monitor utiliza pilas de iones de litio de 3,7 V 1100 mAh o la alimentación de CA doméstica.

Insertar las pilas

1. Abra la tapa del compartimento de las pilas en la parte posterior del monitor. Vea la Fig. 5.
2. Inserte la pila con la parte metálica orientada hacia el compartimento de las pilas. Vea la Fig. 5.
3. Cierre la tapa del compartimento de las pilas y asegúrese de que queda bloqueado.
4. Presione el botón de encendido  y manténgalo presionado durante 3 segundos aproximadamente para encender el monitor. Vea la Fig. 5.

Nota 1: cuando el nivel de las pilas sea suficiente, el indicador LED "Alimentación /Carga" se iluminará (verde claro); cuando el nivel de las pilas sea bajo, el LED rojo comenzará a parpadear.

Nota 2: presione el botón de encendido y manténgalo presionado unos 3 segundos para apagar el monitor.

Uso de la alimentación de CA

1. Enchufe un extremo del adaptador de alimentación suministrado en una toma de corriente de la pared y el otro extremo en el monitor. Vea la Fig. 6.

Nota : utilice el adaptador denominado SALIDA: 6 VCC con el monitor.



2. Presione el botón de encendido  y manténgalo presionado durante 3 segundos aproximadamente para encender el monitor. Vea la Fig. 6.

Nota 1: cuando la carga se inicie o encienda el monitor, el LED "Alimentación /Carga" se iluminará (luz verde).



Nota 2: "Fuera de intervalo" se iluminará en la pantalla LCD si el monitor supera el intervalo (desvincular).

Nota 3: presione el botón de encendido y manténgalo presionado unos 3 segundos para apagar el monitor.

2.2 Configuración del volumen

Presione el botón de selección de volumen  y  para ajustar el nivel de volumen y, a continuación, presione el botón Zoom/Aceptar  para confirmar la configuración. Vea la Fig. 7.



2.3 Configuración del brillo

Presione el botón de selección de brillo  y  para ajustar el nivel de brillo y, a continuación, presione el botón Zoom/Aceptar  para confirmar la configuración. Vea la Fig. 8.

2.4 Función de ampliación de zoom



Presione el botón Zoom/Aceptar  del monitor una vez para aplicar un zoom 2X a la imagen; vuelva a presionarlo para volver a la vista normal. Vea la Fig. 9.

2.5 Función VOX (transmisión de activación por voz)



1. Presione el botón VOX  en la unidad del monitor. De este modo la pantalla se apagará pero el indicador LED VOX  permanecerá encendido (verde). Vea la Fig. 10.
2. Cuando el sonido de la cámara alcance el nivel establecido (vea la Fig. 18), la pantalla se ENCENDERÁ automáticamente. Se volverá a APAGAR después de 30 segundos. Si el sonido procedente de la cámara sigue alcanzando el nivel establecido durante los 30 segundos, se aumentarán 30 segundos para APAGAR la pantalla desde el último evento de voz.

2.6 Función de música





Puede reproducir música con la cámara (tres piezas de música).

1. Presione el botón de música  y la cámara comenzará a reproducirla. Vea la Fig. 11.
2. Presione el botón de música  de nuevo y la cámara comenzará a reproducir la siguiente canción.

2.7 Función de intercomunicador

Presione el botón de intercomunicador  para hablar a través de la unidad de la cámara; se mostrará en la pantalla el icono . Vea la Fig. 12.

3 Opciones del menú

1. Presione el botón de menú  de la unidad del monitor para mostrar el menú principal en la pantalla. Vea la Fig. 13.
2. Utilice los botones de aumento de brillo  y reducción de brillo  para recorrer el menú.
3. Presione el botón Zoom/Aceptar  para confirmar una configuración.
4. El menú principal contiene 5 submenús.

3.1 Selección de cámara (seleccionar cámara)

En este submenú puede cambiar entre varias cámaras si estas están asociadas. Vea la Fig. 14.

3.2 Configuración del temporizador de fuentes (temporizador de fuentes)



En este submenú puede configurar el temporizador de fuentes para recordarle la temporización. Vea la Fig. 15.

3.3 Configuración de la temperatura (configuración de la temp.)

1. En este submenú puede elegir la unidad de temperatura entre grados centígrados o grados fahrenheit. Vea la Fig. 16.
2. Puede establecer el intervalo de temperatura de la alerta. Si selecciona "Alerta activada" para activar la alerta de temperatura y la temperatura se encuentra fuera del intervalo, se emitirá un sonido de advertencia desde la unidad del monitor. Vea la Fig. 16.

3.4 Configuración de la cámara (configuración de la cámara)

El sistema viene con una unidad de la cámara que ya se ha asociado con la unidad del monitor. La función "Configuración de la cámara" proporciona a cada unidad del bebé un canal independiente en la unidad del monitor. Esto es necesario para configurar las unidades de cámaras adicionales.

1. Si desea añadir una cámara nueva, elija el número de cámaras que desee añadir y, a continuación, seleccione el icono Añadir cámara  y presione el botón  para confirmar la selección (vea la Fig. 17).
La pantalla mostrará "Presione el botón de asociación de la unidad del bebé" y, a continuación, mantenga presionado el botón de encendido durante menos de 1 segundo en el lateral de la cámara simultáneamente.
2. Si desea eliminar una cámara asociada, elija el número de cámaras que desea eliminar y, a continuación, seleccione el icono Eliminar cámara  para eliminarla (vea la Fig. 17).

3.5 Sensibilidad VOX (sensibilidad VOX)

Este submenú permite elegir el nivel de sensibilidad de VOX (activación por voz). Cuando el nivel se establece en alto, la pantalla se encenderá con sonidos más bajos. Vea la Fig. 18.

4 Información de estado

La barra de estado se mostrará en la parte superior de la pantalla.
Vea la Fig. 19.

1. Indicador de potencia de la señal
2. Indicador de número de cámara
3. Indicador de activación y desactivación de alerta de temperatura
4. Indicador de temperatura de la habitación
5. Indicador de ampliación de zoom
6. Indicador de música
7. Temporizador de fuente
8. Indicador Intercomunicador
9. Estado de la batería/Indicador de carga

Resolución de problemas

No recibe ninguna señal en absoluto

- Asegúrese de que la cámara y el monitor están encendidos.
- Asegúrese de que los enchufes de alimentación están insertados por completo.

Si la señal es deficiente o hay interferencias

- Si hay un microondas en uso entre la cámara y el monitor, retírelo o apáguelo.
- Asegúrese de que la cámara y el monitor estén dentro del alcance uno del otro: alcance de aproximadamente 250 metros (500 pies) en una línea clara de visión.
- Si el LED de alimentación está encendido pero solo se detecta la entrada de señal de voz, el monitor puede estar en el modo de voz. Presione el botón VOX para encender la pantalla.

Cuidado y mantenimiento

- Mantenga todas las piezas y los accesorios fuera del alcance de los niños.
- Las huellas digitales o la suciedad en la superficie del objetivo pueden afectar negativamente a las prestaciones de la cámara. Evite tocar la superficie del objetivo con los dedos.
- Si el objetivo está sucio, utilice un ventilador para soplar la suciedad y el polvo, o un paño seco para limpiar el objetivo.
- Mantenga la cámara seca. La lluvia, la humedad y otros líquidos contienen minerales que pueden corroer los circuitos electrónicos.
- No utilice ni almacene los dispositivos en áreas con polvo y sucias.
- No almacene los dispositivos en áreas donde la temperatura sea elevada. Las altas temperaturas pueden reducir la vida útil de los dispositivos electrónicos, y deformar o derretir ciertos plásticos.
- No almacene los dispositivos en zonas donde la temperatura sea baja. Cuando el sistema se calienta (hasta su temperatura normal), se puede formar humedad dentro de la carcasa, lo que puede dañar las placas del circuito.
- No intente abrir la carcasa. El manejo del dispositivo por personas no expertas puede dañar el sistema.
- Evite las caídas o fuertes descargas.
- Utilice este producto solo con la fuente de alimentación incluida o proporcionada como accesorio.
- No sobrecargue las tomas eléctricas o extensiones, ya que esto puede provocar un incendio o un cortocircuito.
- Recuerde que utiliza ondas de radio públicas al utilizar el sistema, y que el sonido y el video se pueden transmitir a otros dispositivos de recepción de 2,4 GHz. Las conversaciones, incluso desde las habitaciones cercanas a la cámara, se pueden transmitir. Para proteger la privacidad de su hogar, apague la cámara cuando no esté en uso.

Consejos de seguridad

Para evitar la muerte y las lesiones asociadas con los cables del monitor para bebés:

- Asegúrese de que la unidad del bebé y los cables del adaptador de CA siempre están fuera del alcance del bebé, al menos a 1 metro.

Nota: es importante incluso si su bebé aún no se pone de pie o se mueve.

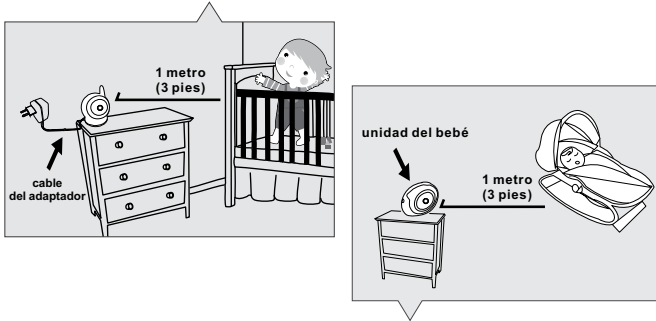

- Utilice un monitor para bebés inalámbrico para evitar el riesgo de estrangulamiento.
- Nunca utilice cables de extensión con adaptadores de CA. Utilice solo los adaptadores de CA proporcionados.



Lieferumfang

- Eine Kamera
- Ein Monitor
- Zwei Netzteile
- Akku für Monitor (Lithium-Ionen-Akku, 3,7 V, 1100 mAh)
- Zwei Kabelklemmen
- Eine Schraube und ein Dübel
- Diese Bedienungsanleitung

Produktübersicht

Kamera (Abb. 1)

1. Lichtsensor
2. Mikrofon
3. Objektiv
4. Infrarot-LEDs
5. Lautsprecher
6. Netzteilstecker
7. Ein/Aus-/Kopplungstaste
8. Antenne
9. Temperatursensor
10. Betriebsanzeige-LED

Monitor (Abb. 2)

1. LCD-Bildschirm
2. Helligkeit verringern-Taste
3. Lautstärke erhöhen-Taste
4. Zoom/OK-Taste
5. Helligkeit erhöhen-Taste
6. Lautstärke verringern-Taste
7. Lautsprecher
8. Mikrofon
9. Betriebsanzeige-LED
10. VOX-Anzeige-LED
11. Lautstärkeanzeige-LEDs
12. Ein-/Aus-/Vox-Taste
13. Musikauswahl-Taste
14. VOX-Taste
15. Gegensprech-Taste
16. Menütaste
17. Akkufach
18. Halter
19. Netzteilstecker

Einrichtung

1 Kameraeinrichtung

1.1 Stromversorgung – über Netzstrom

1. Schließen Sie ein Ende des mitgelieferten Netzteils an eine Steckdose an, verbinden Sie das andere Ende mit dem Anschluss an der Rückseite der Kamera. Siehe Abb. 3.

Hinweis: Verwenden Sie das mit OUTPUT: 6V DC gekennzeichnete Netzteil mit der Kamera.

2. Halten Sie die Ein-/Austaste  zum Abschalten der Kamera etwa 3 Sekunden gedrückt. Die LED an der Kamera leuchtet auf (grünes Licht). Siehe Abb. 3.

Hinweis: Halten Sie die Ein-/Austaste zum Abschalten der Kamera etwa 3 Sekunden gedrückt.

1.2 Feineinstellung

Bringen Sie die Kamera an einen geeigneten Ort an; richten Sie das Objektiv auf den Überwachungsbereich und passen Sie den Winkel durch Drehen des Objektivkopfs an. Siehe Abb. 4.

1.3 Nachtsicht

Die Kamera hat acht LEDs mit hoher Intensität, mit denen Sie auch bei Dunkelheit klare Bilder aufnehmen können. Wenn der Lichtsensor geringe Umgebungsbeleuchtung erkennt, werden die LEDs automatisch aktiviert.

1.4 Feineinstellung

Bringen Sie die Kamera an einen geeigneten Ort an; richten Sie das Objektiv auf den Überwachungsbereich und passen Sie den Winkel durch Drehen des Objektivkopfs an. Siehe Abb. 4.

2 Monitoreinrichtung

2.1 Stromversorgung

Der Monitor funktioniert mit einem Lithium-Ionen-Akku (3,7 V, 1100 mAh) oder Netzstrom.

Akku einlegen

1. Öffnen Sie die Akkufachabdeckung an der Rückseite des Monitors. Siehe Abb. 5.
2. Legen Sie den Akku so ein, dass das Metall in Richtung des Akkufachs zeigt. Siehe Abb. 5.
3. Schließen Sie die Akkufachabdeckung; achten Sie darauf, dass sie sicher verschlossen ist.
4. Halten Sie die Ein-/Austaste  zum Abschalten des Monitors etwa 3 Sekunden gedrückt. Siehe Abb. 5.

Hinweis 1: Bei ausreichender Akkuleistung leuchtet die Betriebs-/Ladeanzeige-LED (grün); wenn der Akkustand gering ist, beginnt die rote LED zu blinken.

Hinweis 2: Halten Sie die Ein-/Austaste zum Abschalten des Monitors etwa 3 Sekunden gedrückt.

Netzstrom verwenden

1. Schließen Sie ein Ende des mitgelieferten Netzteils an eine Steckdose an, verbinden Sie das andere Ende mit dem Monitor. Siehe Abb. 6.

Hinweis : Verwenden Sie das mit OUTPUT: 6V DC gekennzeichnete Netzteil mit dem Monitor.



2. Halten Sie die Ein-/Austaste  zum Abschalten des Monitors etwa 3 Sekunden gedrückt. Siehe Abb. 6.

Hinweis 1: Wenn der Ladevorgang beginnt der der Monitor eingeschaltet wird, leuchtet die Betriebs-/Ladeanzeige-LED (grün).



Hinweis 2: "Out of Range (Außer Reichweite)" wird am LCD-Bildschirm angezeigt wenn der Monitor die Reichweite überschreitet (Verbindungsstrennung).

Hinweis 3: Halten Sie die Ein-/Austaste zum Abschalten des Monitors etwa 3 Sekunden gedrückt.

2.2 Lautstärkeeinstellung

Drücken Sie zum Anpassen der Lautstärke die Lautstärkeauswahl Tasten  &  , drücken Sie dann zum Bestätigen der Einstellung die Zoom/OK-Taste  .
Siehe Abb. 7.



2.3 Helligkeitseinstellung

Drücken Sie zum Anpassen der Helligkeit die Helligkeitsauswahl Tasten  &  , drücken Sie dann zum Bestätigen der Einstellung die Zoom/OK-Taste  .
Siehe Abb. 8.

2.4 Vergrößern-Funktion



Drücken Sie die Zoom/OK-Taste  am Monitor zur 2fachen Vergrößerung des Bildes einmal, durch erneute Betätigung gelangen Sie zur normalen Ansicht zurück. Siehe Abb. 9.

2.5 VOX-Funktion (geräuschaktivierte Übertragung)



1. Drücken Sie die VOX-Taste  an der Monitoreinheit. Dadurch schaltet sich der Bildschirm ab, die VOX-LED  leuchtet jedoch konstant (grün). Siehe Abb. 10.
2. Wenn der Ton von der Kamera die eingestellte Lautstärke (siehe Abb. 18) erreicht, schaltet sich der Bildschirm automatisch ein. Nach 30 Sekunden schaltet er sich wieder aus. Falls der Ton von der Kamera während der 30 Sekunden immer noch die eingestellte Lautstärke aufweist, wird die Abschaltung des Bildschirms ab dem letzten Sprachereignis um 30 Sekunden herausgezögert.

2.6 Musikfunktion





Sie können Musik über die Kamera wiedergeben (drei Musikstücke).

1. Drücken Sie zur Wiedergabe der Musik die Musiktaste  Siehe Abb. 11.
2. Durch erneutes Drücken der Musiktaste  gibt die Kamera das nächste Lied wieder.

2.7 Gegenseprechfunktion

Drücken Sie die Gegenseprech-Taste  , wenn Sie direkt über die Kamera sprechen möchten; das  -Symbol wird am Bildschirm angezeigt. Siehe Abb. 12.

3 Menüoptionen

1. Drücken Sie zur Einblendung des Hauptmenüs am Bildschirm die Menütaste . Siehe Abb. 13.
2. Navigieren Sie mit den Tasten zur Verringerung  bzw. Erhöhung  der Helligkeit durch das Menü.
3. Drücken Sie zum Bestätigen einer Einstellung die Zoom/OK-Taste .
4. Das Hauptmenü enthält 5 Untermenüs.

3.1 Kameraauswahl

In diesem Untermenü können Sie zwischen mehreren Kameras umschalten, falls die Kameras gekoppelt wurden. Siehe Abb. 14.

3.2 Fütterungstimer-Einstellung (Fütterungstimer)



In diesem Untermenü können Sie zur Erinnerung den Fütterungstimer einstellen. Siehe Abb. 15.

3.3 Temperatureinstellung (Temp.-Einst.)

1. In diesem Untermenü können Sie die Temperatureinheit wählen: Grad Celsius oder Grad Fahrenheit. Siehe Abb. 16.
2. Sie können den Temperaturbereich des Temperaturalarms einstellen. Falls Sie zum Aktivieren des Temperaturalarms "Alert On (Alarm ein)" wählen und sich die Temperatur außerhalb des Bereichs befindet, gibt der Monitor einen Warnton aus. Siehe Abb. 16.

3.4 Kameraeinstellung

Das System wird mit einer Kamera geliefert, die bereits mit dem Monitor gekoppelt wurde. Die "Cam Setting (Kameraeinstellung)" -Funktion teilt jeder Babyeinheit einen separaten Kanal an der Monitoreinheit zu. Dies ist zur Konfiguration zusätzlicher Kameras erforderlich.

1. Falls Sie eine neue Kamera hinzufügen möchten, wählen Sie bitte die Anzahl Kameras, die Sie hinzufügen möchten; wählen Sie dann das Kamera-hinzufügen-Symbol  und drücken die  -Taste zum Bestätigen Ihrer Auswahl (siehe Abb. 17).

Der Bildschirm zeigt "Press the pairing button on the Baby unit (Kopplungstaste an der Babyeinheit drücken)", halten Sie dann bitte gleichzeitig auch die Ein-/Austaste an der Kamera weniger als 1 Sekunde gedrückt.

2. Falls Sie eine gekoppelte Kamera löschen möchten, wählen Sie bitte die Anzahl Kameras, die Sie löschen möchten; wählen Sie dann zum Löschen der Kamera das Kamera-löschen-Symbol  (siehe Abb. 17).

3.5 VOX-Empfindlichkeit

Über dieses Untermenü können Sie die Empfindlichkeit der VOX-Funktion (Geräuschaktivierung) wählen. Wenn der Wert hoch eingestellt ist, schaltet sich der Bildschirm bei leiseren Geräuschen ein. Siehe Abb. 18.

4 Statusinformationen

Die Statusleiste wird im oberen Bereich des Bildschirms angezeigt.
Siehe Abb. 19.

1. Signalstärke
2. Kameranummer
3. Temperaturalarm ein/aus
4. Raumtemperatur
5. Vergrößern
6. Musik
7. Fütterungstimer
8. Gegensprechfunktion
9. Akkustatus/Ladeanzeige

Problemlösung

Sie empfangen keinerlei Signale

- Stellen Sie sicher, dass Kamera und Monitor eingeschaltet sind.
- Prüfen Sie, ob die Netzstecker vollständig eingesteckt sind.

Bei schwachem Signal oder Signalstörungen

- Falls sich eine Mikrowelle im Pfad zwischen Kamera und Monitor befindet, stellen Sie die Mikrowelle an einen anderen Ort bzw. schalten Sie sie aus.
- Stellen Sie sicher, dass sich Kamera und Monitor innerhalb der unterstützten Reichweite zueinander befindet (ca. 250 Meter in direkter Sichtverbindung).
- Falls die Betriebsanzeige-LED leuchtet, jedoch nur ein Audiosignaleingang erkannt wird, befindet sich der Monitor möglicherweise im geräuschaktivierten Modus. Drücken Sie die VOX-Taste zum Einschalten des Bildschirms.

Pflege und Wartung

- Bewahren Sie alle Teile und sämtliches Zubehör außerhalb der Reichweite von Kindern auf.
- Fingerabdrücke und Schmutz an der Linsenoberfläche können sich erheblich auf die Kameraleistung auswirken. Achten Sie darauf, die Linsenoberfläche nicht mit Ihren Fingern zu berühren.
- Sollte die Linse schmutzig werden, beseitigen Sie Schmutz und Staub mit einem Druckluftreiniger oder einem weichen, trockenen Tuch.
- Halten Sie die Kamera trocken. Niederschlag, Feuchtigkeit und andere Flüssigkeiten mit Mineralien lassen elektronische Schaltkreise korrodieren.
- Verwenden oder lagern Sie das Produkt nicht an staubigen, schmutzigen Orten.
- Bewahren Sie das Produkt nicht an heißen Orten auf. Hohe Temperaturen können die Lebenszeit elektronischer Geräte verkürzen und bestimmte Kunststoffteile verformen oder schmelzen lassen.
- Bewahren Sie das Produkt nicht an sehr kalten Orten auf. Wenn sich das System erwärmt (auf normale Betriebstemperatur) kann sich Feuchtigkeit im Inneren des Gehäuses bilden und die elektronische Schaltkreise beschädigen.
- Versuchen Sie nicht, das Gehäuse zu öffnen. Unsachgemäße Handhabung des Gerätes kann das System beschädigen.
- Lassen Sie das Gerät nicht fallen, setzen Sie es keinen starken Erschütterungen aus.
- Betreiben Sie das Produkt nur mit dem mitgelieferten oder als Zubehör bereitgestellten Netzteil.
- Überlasten Sie Steckdosen oder Verlängerungskabel nicht, da dies Brand- und Stromschlaggefahr bergen kann.
- Denken Sie daran, dass Sie beim Einsatz des Systems öffentliche Funkwellen verwenden und Ton und Video auf andere 2,4-GHz-Empfangsgeräte übertragen werden können. Es können sogar Gespräche von Orten in der Nähe der Kamera übertragen werden. Schalten Sie die Kamera zum Schutz Ihrer Privatsphäre immer aus, wenn Sie sie nicht verwenden.

Sicherheitstipps befolgen

So vermeiden Sie (lebensgefährliche) Verletzungen in Verbindung mit den Kabeln des Babymonitors:

- Achten Sie darauf, dass sich die Kabel von Babyeinheit und Netzteil immer außerhalb der Reichweite des Babys befinden (mindestens 1 Meter entfernt)
Hinweis: Dies ist auch dann zu beachten, wenn Ihr Baby noch nicht stehen oder sich bewegen kann.

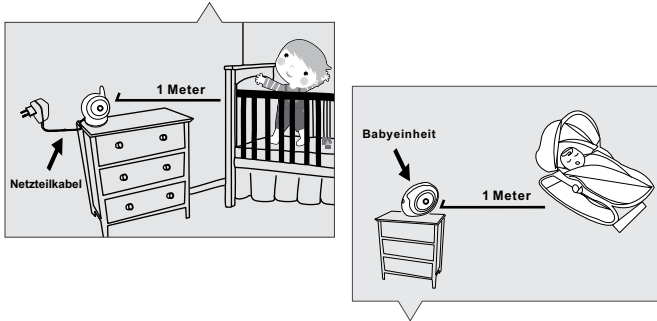

- Verwenden Sie zur Vermeidung von Strangulierungsgefahr einen kabellos Babymonitor.
- Verwenden Sie niemals Verlängerungskabel in Verbindung mit Netzteilen. Verwenden Sie nur die mitgelieferten Netzteile.

**ROZSAH DODÁVKY:**

- Kamera
- Monitor
- Dva síťové adaptéry
- Akumulátor pro monitor (Li-ion baterie, 3,7 V, 1100 mAh)
- Dvě kabelové svorky
- Šroubek a hmoždinka
- Návod k obsluze

SOUČÁSTI VÝROBKU

Kamera (obr. 1)

1. Světelné čidlo
2. Mikrofon
3. Objektiv
4. Infračervené LED diody
5. Reproduktor
6. Zdíčka pro síťový adaptér
7. Tlačítko zapnout/vypnout
8. Anténa
9. Teplotní čidlo
10. Signalizace provozu přístroje (LED kontrolka)

Monitor (obr. 2)

1. Obrazovka LCD
2. Tlačítko pro snížení jasu obrazovky
3. Tlačítko pro zvýšení hlasitosti
4. Tlačítko přiblížení (funkce Zoom)/OK
5. Tlačítko pro zvýšení jasu obrazovky
6. Tlačítko pro snížení hlasitosti
7. Reproduktor
8. Mikrofon
9. Signalizace provozu přístroje (LED kontrolka)
10. Signalizace funkce VOX (LED kontrolka)
11. Signalizace hlasitosti (LED kontrolka)
12. Tlačítko zapnout/vypnout
13. Tlačítko volby melodií
14. Tlačítko VOX
15. Tlačítko obousměrné komunikace
16. Tlačítko menu
17. Prostor pro akumulátor
18. Stojánek (opěrka)
19. Zdíčka pro adaptér

NASTAVENÍ

1. NASTAVENÍ KAMERY

1.1 Napájení ze sítě

1. Připojte zástrčku dodaného adaptéru do elektrické zásuvky. Konektor zasuňte do zdířky na zadní straně kamery. (Viz obr. 3).

Upozornění: Ke kameře používejte pouze originální adaptér s označením: Output/Výstup 6V DC.

2. Pro zapnutí kamery stiskněte tlačítko zapnout/vypnout  na dobu cca 3 vteřin. LED kontrolka na kameře se rozsvítí zeleně. (Viz obr. 3).

Upozornění: Pro vypnutí kamery stiskněte tlačítko zapnout/vypnout na dobu cca 3 vteřin.

1.2 Přesné nastavení

Umístěte kameru na vhodné místo a objektiv nasměrujte na sledovanou oblast. Úhel sledování upravte otáčením kamery. (Viz obr. 4).

1.3 Noční vidění

Kamera má osm LED diod vysoké intenzity, díky kterým může snímat jasné obrazy i ve tmě. Pokud světelné čidlo identifikuje malé osvětlení okolí, LED diody se automaticky aktivují.

1.4 Měření pokojové teploty

Na kameře je umístěn teplotní senzor, který snímá teplotu v dané místnosti a zobrazuje ji na monitoru.

2. MONITOR

2.1 Napájení ze sítě

Monitor lze napájet přiloženým akumulátorem (Li-ion, 3,7 V, 1100 mAh), nebo ze sítě pomocí originálního adaptéru.

Vložení akumulátoru

1. Otevřete kryt prostoru pro akumulátor na zadní straně monitoru. Viz obr. 5.
2. Vložte akumulátor, dbejte na správnou polaritu. Viz obr. 5.
3. Prostor pro akumulátor řádně uzavřete.
4. Pro zapnutí monitoru stiskněte tlačítko zapnout/vypnout  na dobu cca 3 vteřin. (Viz obr. 5).

Upozornění: Pokud je akumulátor dostatečně nabitý, rozsvítí se odpovídající LED kontrolka zeleně. Pokud akumulátor nabitý není, začne kontrolka blikat červeně.

Upozornění: Pro vypnutí monitoru stiskněte tlačítko zapnout/vypnout na dobu cca 3 vteřin.

Napájení ze sítě

1. Připojte zástrčku dodaného adaptéru do elektrické zásuvky. Konektor zasuňte do zdířky na boční straně monitoru. (Viz obr. 6).

Upozornění: K monitoru používejte pouze originální adaptér s označením: Output/Výstup 6V DC.



2. Pro zapnutí monitoru stiskněte tlačítko zapnout/vypnout  na dobu cca 3 vteřin.

Upozornění 1: V případě, že je monitor v provozu (akumulátor/napájení ze sítě) svítí odpovídající kontrolka zeleně.



Upozornění 2: Pokud se na monitoru objeví „Out of range“, znamená to, že jsou obě jednotky mimo dosah.

Upozornění 3: Pro vypnutí monitoru stiskněte tlačítko zapnout/vypnout na dobu cca 3 vteřin.

2.2 **Nastavení hlasitosti**

Pokud chcete regulovat hlasitost, použijte tlačítka s těmito ikonkami  &  pro potvrzení nového nastavení použijte tlačítko OK  (Viz obr. 7).



2.3 **Nastavení jasu**

Pokud chcete změnit nastavení jasu obrazovky, použijte tlačítka s těmito ikonkami  &  pro potvrzení nového nastavení použijte tlačítko OK  (Viz obr. 8).

2.4 **Funkce přiblížení (ZOOM)**



Pro dvojnásobné zvětšení obrazu na monitoru stiskněte tlačítko přiblížení  Opakovaným stisknutím se vrátíte zpátky do původního zobrazení (Viz obr. 9).

2.5 **Funkce VOX (aktivace přenosu obrazu zvukem)**



1. Na monitoru stiskněte tlačítko pro funkci VOX  čímž dojde k vypnutí přenosu obrazu (obrazovka zčerná). Odpovídající kontrolka LED VOX  však stále svítí zeleně, tj. chůvička je v provozu. (Viz obr. 10).
2. Když zvuk přenášený z kamery dosáhne určité (nastavené) intenzity, obrazovka se opět automaticky zapne. Pokud kamera nezaznamená žádný další zvuk, obrazovka se po 30 vteřinách opět přepne do klidového režimu (znovu zčerná).

2.6 **Muziek Functie**





DMelodie se přenáší z monitoru do kamery a lze je ovládat na dálku (3 písničky).

1. Pro přehrávání hudby stiskněte na monitoru tlačítko  (Viz obr. 11).
2. Opakovaným stisknutím tohoto tlačítka  začne kamera přehrávat další melodii.

2.7 **Funkce obousměrné komunikace**

1. V případě, že chcete na dálku mluvit na dítě, stiskněte tlačítko pro obousměrnou komunikaci  Symbol  se zobrazí na obrazovce. (Viz obr. 12)

3. MOŽNOSTI MENU

1. Pro zobrazení hlavního menu na obrazovce stiskněte tlačítko menu  (Viz obr. 13).
2. V menu se pohybujete pomocí tlačítek na snížení  příp. zvýšení jasu .
3. Pro potvrzení změn v nastavení stiskněte tlačítko OK .
4. Hlavní menu obsahuje 5 kategorií.

3.1 **Výběr kamery**

V této nabídce můžete přepínat mezi více kamerami, pokud je máte nainstalované. (Viz obr. 14).

3.2 **Nastavení doby krmení (časovač krmení)**



V této nabídce můžete nastavit upozornění na čas krmení. Viz obr. 15.

3.3 **Nastavení teploty**

1. V této nabídce můžete zvolit jednotky, ve kterých si přejete měřit pokojovou teplotu: stupně Celsia nebo Fahrenheita. Viz obr. 16.
2. Můžete nastavit teplotní maximum/minimum a alarm. Pokud si přejete, aby vás přístroj výstražným tónem upozornil na překročení stanovené teploty, zvolte si nastavení „Alert On“. Pro vypnutí alarmu použijte nastavení „Alert Off“. (Viz obr. 16).

3.4 Nastavení kamery

Sada se dodává s kamerou, která je již propojena s monitorem. Funkce „Cam Setting (nastavení kamery)“ přiděluje každé kameře samostatný kanál na monitorovací jednotce, což je nutné pro připojení dodatečných kamer.

1. Pokud chcete připojit novou kameru, zvolte nejdříve pořadové číslo kamery. Poté zvolte symbol pro připojování kamery  a pro potvrzení vašeho výběru stiskněte tlačítko  (viz obr. 17).

Na obrazovce se zobrazí nápis „Press the pairing button on the baby unit“ („Stiskněte párovací tlačítko na dětské jednotce/kameře“). Následně je třeba stisknout na dobu kratší než jedna vteřina tlačítko zapnout/vypnout na kameře.

2. Pokud chcete některou z připojených kamer odpojit, zvolte číslo příslušné kamery a poté symbol pro odpojení kamery  (viz obr. 17).

3.5 Citlivost VOX

V této kategorii můžete zvolit úroveň citlivosti funkce VOX (aktivece obrazu zvukem). Při nastavení vysoké citlivosti (high) reaguje chůvička i na slabé zvuky. (Viz obr. 18).

4. INFORMAČNÍ LIŠTA NA MONITORU

Lišta v horní části obrazovky znázorňuje, které funkce jsou v provozu. (Viz obr. 19).

1. Intenzita signálu
2. Číslo kamery
3. Teplotní alarm zapnutý/vypnutý
4. Pokojová teplota
5. Zoom (přiblížení)
6. Melodie
7. Časovač krmení
8. Funkce obousměrné komunikace
9. Stav akumulátoru

ŘEŠENÍ PROBLÉMŮ

Chůvička nepřijímá žádný signál

- Ujistěte se, že kamera i monitor jsou zapnuté.
- Zkontrolujte, zda jsou síťové adaptéry řádně zapojeny.

Slabý signál nebo rušení signálu

- WPokud se v prostoru mezi kamerou a monitorem nachází mikrovlnná trouba, je třeba některý z přístrojů přemístit jinam.
- Ujistěte se, že kamera a monitor jsou ve vzájemném dosahu (ve volném prostoru je dosah cca 250 metrů, ve vnitřních prostorách cca 50 metrů).
- Pokud LED kontrolka signalizující provoz přístroje svítí, ale vy slyšíte pouze zvuk a nevidíte obraz, je možné, že jste stiskli tlačítko pro funkci VOX. Stiskněte toto tlačítko znovu, aby došlo k vypnutí této funkce.

PÉČE A ÚDRŽBA

- Chůvičku a veškeré příslušenství udržujte mimo dosah dětí.
- Nedotýkejte se čočky na kameře. Jakákoliv nečistota může ovlivnit kvalitu obrazu
- Pokud bude čočka na kameře znečištěna, odstraňte nečistoty a prach měkkým a suchým hadříkem..
- Udržujte kameru v suchu, jakékoliv vlhké prostředí může způsobit její poškození.
- Výrobek neuchovávejte a nepoužívejte v prašném a znečištěném prostředí.
- Výrobek nepokládejte na horká místa. Vysoké teploty mohou zkrátit životnost elektronických zařízení a plastové díly se mohou zdeformovat, nebo může dojít k jejich roztavení
- Výrobek neuchovávejte na příliš chladných místech. Po opětovném zahřátí na běžnou provozní teplotu se může uvnitř výrobku vytvářet vlhkost, čímž může dojít k poškození.
- Výrobek neotevírejte! Neodborná manipulace může způsobit poškození.
- Zabraňte pádu výrobku a nevystavujte ho silným otřesům.
- Výrobek používejte pouze s originálním síťovým adaptérem, který byl dodán společně s chůvičkou.
- Zabraňte přetížení zásuvek a elektrické sítě!
- Myslete na to, že při použití přístroje využíváte veřejné rádiové vlny, zvuk a video se mohou přenášet na jiné přístroje, které také využívají frekvenci 2,4 GHz.

BEZPEČNOSTNÍ DOPORUČENÍ

Jak zabránit úmrtí a úrazům při používání síťového adaptéru u kamery:

- Je nezbytné, aby byly kamera i síťový adaptér mimo dosah dítěte (ve vzdálenosti alespoň 1 metr).
- Upozornění: Uvedené doporučení dodržujte za všech okolností (i u zcela malých dětí)!*
- Nikdy nepoužívejte prodlužovací kabely!

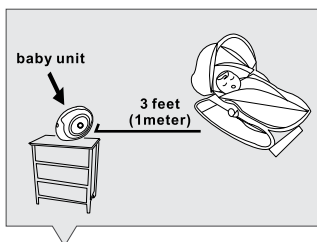
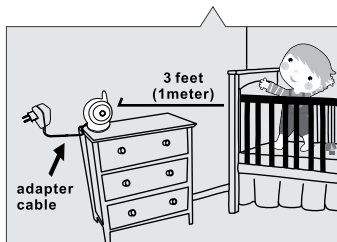

This device is for indoor use only

Zařízení je v souladu se zásadními požadavky a jinými relevantními ustanoveními Směrnice 1999/5/ES.

Luvion Premium Babyproducts
Delft, The Netherlands
Visit us on www.Luvion.com