

CHACON

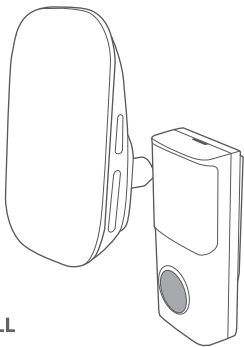

WIRELESS & BATTERY-FREE DOORBELL
CARILLON SANS FIL & SANS PILE
DRAADLOZE DEURBEL & ZONDER BATTERIJ
TIMBRE SIN HILO & SIN PILA
CAMPAINHA SEM FIO & SEM PILHA



Ref. : 84179

FR ACTIVATION DE VOTRE GARANTIE

Pour activer votre garantie, remplissez le formulaire en ligne sur www.chacon.be/warranty

NL ACTIVERING VAN UW WAARBORG

Om uw waarborg te activeren, vul het online fomulier in op www.chacon.be/warranty

ES ACTIVACIÓN DE SU GARANTÍA

Para activar su garantía, llenan el formulario en línea sobre www.chacon.be/warranty

PT ACTIVAÇÃO DA VOSSA GARANTIA

Para activar a vossa garantia, preenchem o formulário em linha sobre www.chacon.be/warranty

① a

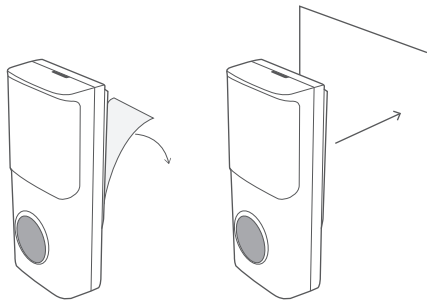

② a

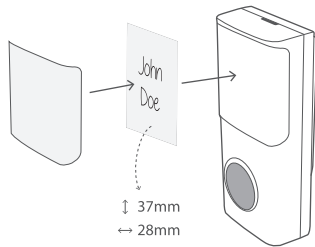

③

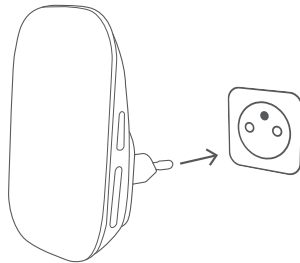

- EN The socket must be easily accessible after installation.
FR La prise de courant doit être facilement accessible après installation.
NL Het stopcontact moet gemakkelijk bereikbaar zijn na de installatie.
ES La toma de corriente debe ser fácilmente accesible después de la instalación.
PT A tomada deve ser facilmente acessível após a instalação.

① b

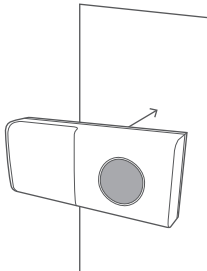
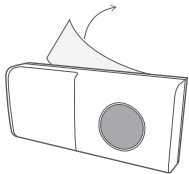

② b

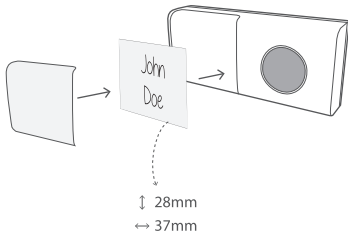

③

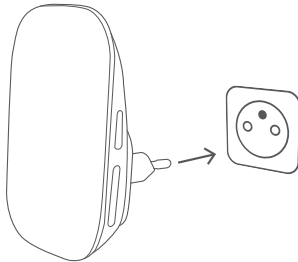

- EN The socket must be easily accessible after installation.
FR La prise de courant doit être facilement accessible après installation.
NL Het stopcontact moet gemakkelijk bereikbaar zijn na de installatie.
ES La toma de corriente debe ser fácilmente accesible después de la instalación.
PT A tomada deve ser facilmente acessível após a instalação.

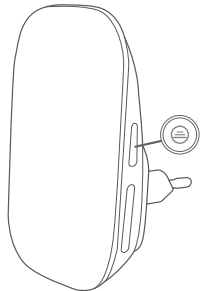
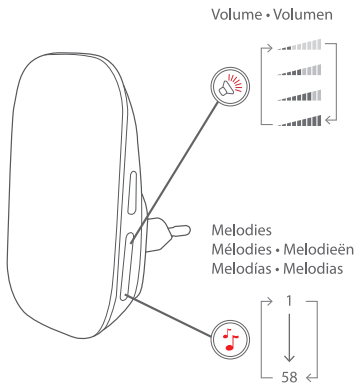

Operation mode
Mode de fonctionnement
Gebruiksmodus
Modo de operación
Modo de funcionamento

Learning mode
Mode apprentissage
Leermodus
Modo de aprendizaje
Modo de aprendizagem

Delete mode
Mode suppression
Wis modus
Modo de borrado
Modo de eliminação

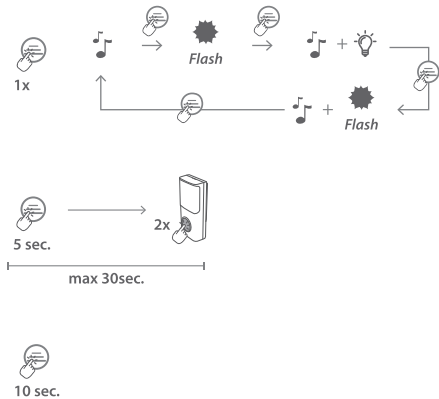

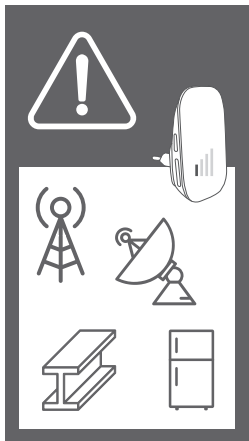

Caution:

Do not open or repair the product.
Operating range may be affected by environmental factors
and nearby interference sources

Précautions d'emploi:

Ne pas ouvrir ou réparer le produit
La distance de fonctionnement peut être affectée par des
éléments environnementaux et des sources d'interférences
proches

Let op!:

Probeer niet te openen of repareren de product
Het bereik kan beïnvloed worden door omgevingsfactoren
en nabijgelegen storingsbronnen

Precauciones:

No abra ni intente reparar el producto
El alcance operacional puede verse afectado por factores
ambientales y fuentes cercanas de interferencia

Precauções:

Não abra nem tente reparar o produto
O alcance operacional pode ser afetado por fatores ambientais
e fontes de interferência próximas

Hotline



www.chacon.be



BE + 32 900 51 100 (Tarif nat. / Nat. tarif : 0,45€/min)
FR + 33 1 57 32 48 12 (Prix communication nationale)
ES + 34 91 816 397 (Precio Comunicación Nacional)
PT + 351 221 450 250 (Preço Comunicação Nacional)

Specification

Rated voltage	AC 230V, 50-60HZ
Volume	50-80dB
Working frequency	433MHz
Power consumption of transmitter	0,12mW
Operating range	100M
Melody	58
Volume	4 grade levels
Waterproof range	IP44



Ce produit doit être traité conformément à la directive Européenne 2002/96/EC dans le but d'être recyclé ou démonté pour minimiser son impact sur l'environnement. Pour davantage d'informations, veuillez contacter les autorités locales ou régionales.



Dit product moet zijn verwerkt volgens de Richtlijn nr. 2002/96/EG met het doel van de recycling ervan of moet zijn gedemonteerd op die wijze, dat zijn invloed op de omgeving de kleinst mogelijk was. Meer details wordt aan u door locale of regionale overheid verstrekt.



Este producto debe estar procesado acorde la directiva 2002/96/ES con el propósito de su reciclación o desmantelado de manera que se minimice su efecto al medio ambiente. Consulte las autoridades locales o regionales para obtener más detalles.



Este produto deve ser passado pelo tratamento conforme à norma 2002/96/ES para ser reciclado ou desmontado de maneira que a sua influência no meio ambiente seja mínima. As autoridades locais ou regionais prestam mais informações detalhadas.

EN :

Hereby, Chacon, declares that the radio equipment type '84179' is in compliance with the Directive 2014/53/EU.

The full test of the EU declaration of conformity is available at the following Internet address: www.chacon.be-support-downloads

FR :

Le soussigné, Chacon, déclare que l'équipement radioélectrique du type '84179' est conforme à la Directive 2014/53/UE.

Le texte complet de la déclaration UE de conformité est disponible à l'adresse internet suivante : www.chacon.be-support-téléchargements

NL :

Hierbij verklaar ik, Chacon, dat het type radioapparatuur '84179' conform is met Richtlijn 2014/53/EU.

De volledige tekst van de EU-conformiteitsverklaring kan worden geraadpleegd op het volgende internetadres: www.chacon.be-support-downloads

ES :

Por la presente, Chacon, declara que el tipo de equipo radioeléctrico '84179' es conforme con la Directiva 2014/53/UE.

El texto completo de la declaración UE de conformidad está disponible en la dirección internet siguiente : www.chacon.be-soporte-descarga

PT :

O abaixo assinado, Chacon, declara que o presente tipo de equipamento de rádio '84179' está em conformidade com a Diretiva 2014/53/UE.

O texto integral da declaração de conformidade está disponível no seguinte endereço de Internet: www.chacon.be-suporte-download