

T Series Owner's Manual
T15, T30 and T50



Contents

How to Connect Your System	3
T Series Speaker Positioning	3
Adding Adhesive-Backed Rubber Feet to the T-Series.....	4
Cleaning Your Polk Speakers.....	4
Specifications	5
T15 Keyhole Template	23
Technical Assistance & Contact	24

Polk Audio History—A Passion for Sound

Polk Audio was founded in Baltimore in 1972 by Johns Hopkins University graduates, Matthew Polk and George Klopfer. Today, Polk Audio is a leading manufacturer of high-quality home, car and multimedia and the largest audio brand of Sound United. Polk products emphasize superior sound and build quality, and feature many patented and award-winning innovations. Having built their reputation as “The Speaker Specialists” for more than 40 years, Polk products are sold throughout the USA, Canada and in more than 50 countries around the world. Polk Audio’s mission is simple: Build high-quality, great-sounding speakers at affordable prices. For the people of Polk Audio, building speakers is not just a job—it’s a passion.

Important Notice

Please find the serial number located on the back of the product. It’s a good idea to write this number on the warranty sheet and put it in a safe place should you need to reference it later.

Prior to Using Equipment

Polk Audio thanks you for your purchase. Make sure to read this user guide in full before using your speaker system. It will ensure that you get the most from the product and understand all safety requirements. Once you’re done reading the user guide, put it in a safe place for later reference.

To avoid damaging your speaker from input overload, please note the following:

- Don’t supply power to the speaker system that exceeds its maximum input
- Always make sure the amplifier is turned off when your connecting or disconnecting cables
- If you’re using a graphic equalizer to highlight those high and low frequencies, avoid excessive amplifier volume
- Never leave your speaker playing unattended

How to Connect Your System

To get the best sound quality, it's important to wire your speakers correctly.

How to Use Binding Post Connectors

Loosen hex nut and insert bare speaker wire through hole. Tighten hex nut down to make connection.

Note: Do not insert insulated section of wire into hole (you will not get a connection).

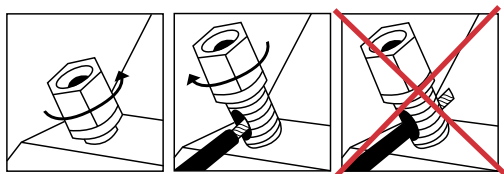

Basic Speaker Hookup

Make sure that the red (+) and black (-) connectors on your amplifier or receiver connect to the red (+) and black (-) connectors on your speakers. If your speakers sound “thin,” with little bass and little or no center image, odds are that one of the speaker wires is connected backwards. Double check all connections.

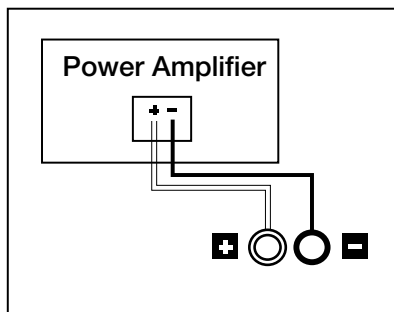

Placement Recommendations for the T30 Center Channel Speaker

The most popular placement for your T30 center channel speaker is on a shelf below your flat screen TV (if you have an older box TV, a popular option is to place your center channel speaker on top of it, anchoring the dialogue and effects to the screen).

Processor Mode for the T30 Center Channel Speaker

Note: Set Center Channel Speaker to “small” in your receiver’s Bass Management Settings.

The “bass management” or “speaker configuration” menus of most surround receivers offer the choice of “normal” or “wide” modes for center channel operation. In discrete channel digital processors, these modes are referred to as “small” and “large.” Normal (small) mode filters bass frequencies from the center channel speaker and sends them instead to the front left and right main speakers or to the subwoofer output (LFE) jack. Wide (large) mode sends an unfiltered, full-range signal to the center channel speaker. Use the Small (normal) mode for optimum center (and surround) channel performance and reliability.

T Series Speaker Positioning

To maximize the sound quality of your Speaker system—whether you’ve purchased T15 Bookshelf Speakers, a T30 center channel speaker, or T50 tower speakers—correct placement is everything. Take a look at the following examples and give them a try based on the T Series speakers you’ve purchased.

Note: Your T Series speakers are compatible with 2.0, 2.1, 3.1, 5.1, 7.1 and 9.1 setups (optional subwoofer shown in graphics).



Listening in 3.1 System (T15, T30, T50)

Get the most realistic stereo image by placing speakers as far apart as the listeners are sitting from them. If room conditions require that you place the speakers farther apart, you may choose to angle the speakers toward the middle to support a more solid center image.

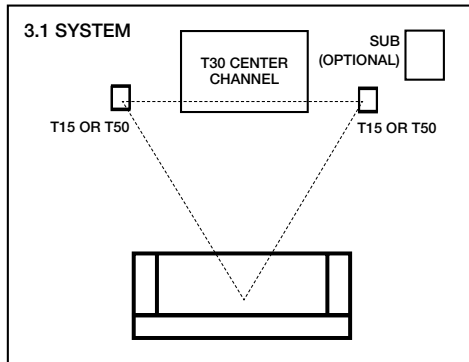

Listening in 5.1 Surround (T15, T30, T50)

You can use the T Series speakers as rear surround speakers in a Polk Audio home theater system. Ideal rear channel surround speaker placement is on a side wall, slightly behind and above the listening position.

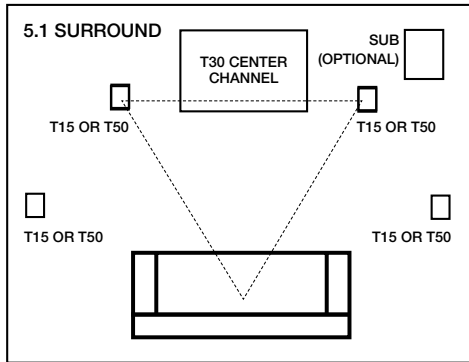

Listening in 5.1 Surround—alternate option (T15, T30, T50)

Alternate rear channel surround speaker placement for T Series speakers. If you cannot place rear surrounds on the side walls, position them on the rear wall above the listening position.

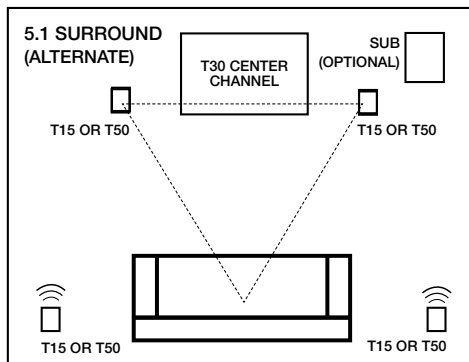

Wall Mounting the T15 Bookshelf Speaker

The T15 features a built-in keyhole slot for easy wall mounting. Follow the steps below to safely wall mount these speakers.

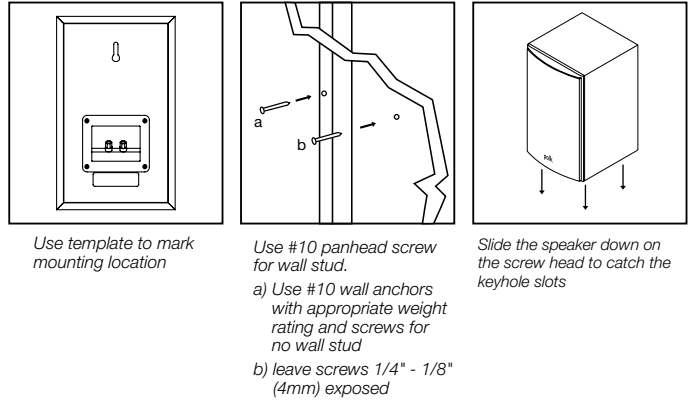

Adding Adhesive-Backed Rubber Feet to the T Series

To keep your Polk speakers firmly in place and prevent damage to floors or furniture, it's a smart idea to attach the included adhesive-backed rubber feet to the bottom of your speaker.

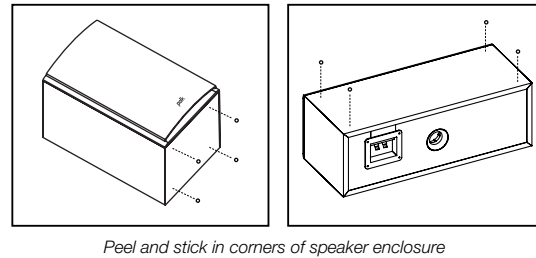

Cleaning Your Polk Speakers

You bought Polk quality for a reason. Keep your speakers looking good for years to come with these simple tips.

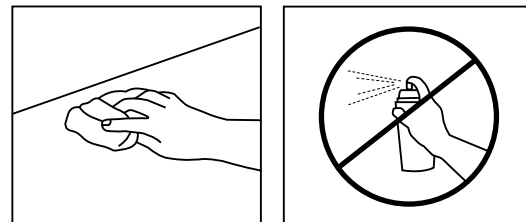

Clean cabinet with a damp cloth. Do not use furniture polish on veneer.

T Series Specifications			
	T15	T30	T50
Speaker Use	Bookshelf	Center	Floor standing
Driver Complement			
Mid/Woofer	5.25"	5.25"	6.5" Diameter 6.5" Bass Radiator (x2)
Tweeter	0.75"	1" Wave Guide Tweeter	1" Wave Guide Tweeter
Electrical			
Overall Frequency	60Hz - 24kHz	38Hz - 24kHz	38Hz - 24kHz
Crossover	2-way	2-way	2-way
Response			
Lower	-3db Limit 65Hz	-3db Limit 40Hz	-3db Limit 40Hz
Upper	-3db Limit 20kHz	-3db Limit 20kHz	-3db Limit 20kHz
Nominal Impedance	8 ohms	6 ohms	6 ohms
Recommended Watts / Channel	20 - 100 Watts / Channel	20 - 100 Watts / Channel	20 - 100 Watts / Channel
Amplifier Power			
Efficiency	89 dB	90 dB	90 dB
Inputs	5-way binding posts	5-way binding posts	5-way binding posts
Maximum Power Handling	150W	100W	150W
Dimensions			
Cabinet Size	10.625" H x 6.5" W x 7.25" D	6.5" H x 19" W x 8.5" D	36.25" H x 9.25" W x 10.25" D
Mounting Options	Wall mount with integrated key-hole slot	N/A	N/A
Enclosure Type	Vented	Vented	Bass Reflex
Shipping Unit	Pair	Each	Each
Speaker Warranty	5 years parts and labor (original purchaser)	5 years parts and labor (original purchaser)	5 years parts and labor (original purchaser)
Recommended Optional Accessories	30 - 36" speaker stands	N/A	N/A



Contenu

Connexion de votre système	7
Placement des enceintes T-Series	7
Pose des coussinets de caoutchouc autocollants aux enceintes T-Series.....	8
Nettoyage de vos enceintes Polk	8
Fiche technique	9
Gabarit pour la fente en trou de serrure de la T15	23
Assistance technique et contact	24

L'histoire de Polk Audio – Une passion pour le son

Polk Audio a été fondée à Baltimore en 1972 par Matthew Polk et George Klopfer, diplômés de l'Université John Hopkins. Aujourd'hui, Polk Audio est un des principaux fabricants de produits audio pour la maison, l'automobile et le multimédia, et la marque principale de Sound United. Depuis plus de 40 ans, grâce à ses technologies innovatrices brevetées, Polk s'est mérité multiples prix et la réputation de «spécialiste du haut-parleur». Ses produits sont vendus aux É.-U., au Canada et dans plus de 50 pays. La mission de Polk est simple : offrir des haut-parleurs exceptionnels à prix abordable. Chez Polk, fabriquer des haut-parleurs est plus qu'un métier, c'est une passion.

Avis important

Le numéro de série se trouve à l'arrière du produit. Nous vous conseillons de noter ce numéro sur la feuille de garantie et de la conserver dans un endroit sûr pour référence future.

Avant d'utiliser vos enceintes

Merci d'avoir choisi Polk. Lisez bien ce guide avant d'utiliser vos enceintes. Cela vous permettra d'en tirer la performance optimale et de bien comprendre les consignes de sécurité. Conserver ce guide dans un endroit sûr pour référence future.

Pour éviter d'endommager vos enceintes par surcharge, veuillez respecter les consignes suivantes :

- N'excédez jamais la capacité de puissance d'entrée de vos enceintes.
- Assurez-vous que l'amplificateur est éteint lorsque vous connectez ou déconnectez des câbles.
- Si vous utilisez un correcteur graphique pour rehausser certaines fréquences, évitez les niveaux de volumes excessifs.
- Ne laissez jamais vos enceintes fonctionner sans surveillance.

Connexion de votre système

Pour obtenir une qualité sonore optimale, il est important de connecter vos enceintes correctement.

Utilisation des bornes

Desserrez l'écrou hexagonal et insérez le fil de haut-parleur dénudé dans le trou. Resserrez bien pour établir la connexion.

Note : N'insérez pas la partie isolée du fil dans le trou, car la connexion ne se ferait pas.

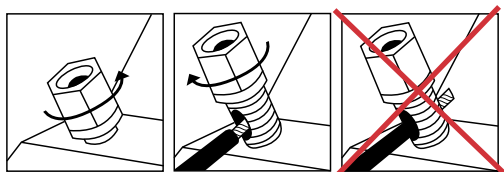

Connexion des enceintes

Assurez-vous que les connecteurs rouge (+) et noir (-) de votre ampli sont connectés aux connecteurs rouge (+) et noir (-) des enceintes. Si le son de vos enceintes semble «mince» avec peu de graves et d'image centrale, la polarité des fils d'une des enceintes est probablement inversée. Vérifiez toutes vos connexions.

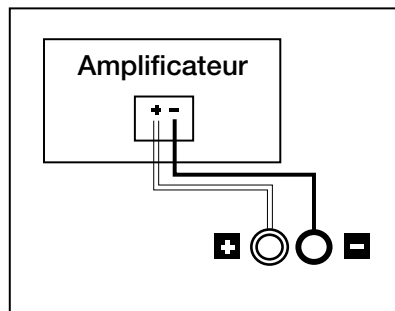

Recommandations pour le placement de l'enceinte de canal central T-30

L'endroit préféré pour l'enceinte de canal central T-30 est sur une tablette sous le téléviseur (si vous avez une vieille télé à tube, placez la T-30 sur celle-ci pour ancrer les effets et le dialogue à l'écran).

Mode de processeur pour l'enceinte de canal central T-30

Note : réglez la configuration de l'enceinte de canal central à «small» (petit) dans les réglages «bass management» (gestion des graves) de votre récepteur.

Les menus «bass management» (gestion des graves) ou «speaker configuration» (configuration des enceintes) de la plupart des récepteurs offrent un choix de modes «normal-small» ou «wide-large» pour le canal central. Le mode «normal-small» filtre les basses fréquences du canal central et les achemine vers les enceintes principales avant gauche et droite ou à la sortie subwoofer (LFE). Le mode «wide-large» envoie un signal à gamme intégrale non filtré à l'enceinte du canal central. Choisissez le mode «normal-small» pour obtenir la meilleure performance des canaux ambiophoniques et central, de même qu'un maximum de fiabilité.

Placement des enceintes T Series

Pour optimiser la qualité sonore de votre système, que vous ayez des enceintes d'étagère T-15, une enceinte de canal central T-30 ou des colonnes T-50, il faut savoir les placer correctement. Regardez les exemples ci-dessous et essayez-les selon le type d'enceinte que vous utilisez.

Note : vos enceintes T-Series sont compatibles avec les systèmes 2.0, 2.1, 3.1, 5.1, 7.1 et 9.1 (le caisson de graves [sub] illustré est optionnel).

Configuration 3.1 (T15, T30, T50)

Pour une image stéréo plus réaliste, placez vos enceintes de façon à créer un triangle équilatéral entre les deux enceintes et votre position d'écoute. Si la disposition de votre pièce vous contraint à accroître la distance entre les enceintes, orientez-les vers vous pour obtenir une image centrale plus définie.

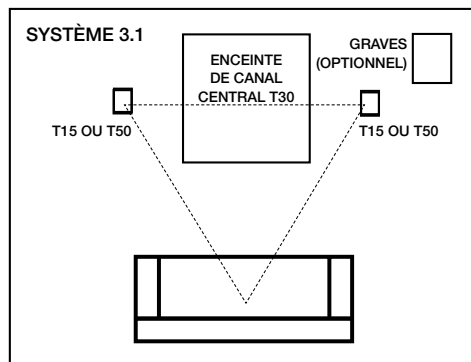

Configuration 5.1 ambiophonique (T15, T30, T50)

Vous pouvez utiliser les enceintes T-Series pour les canaux arrière d'un système de cinéma maison 5.1. Idéalement, elles doivent être installées aux murs latéraux, légèrement derrière et plus haut que la position d'écoute.

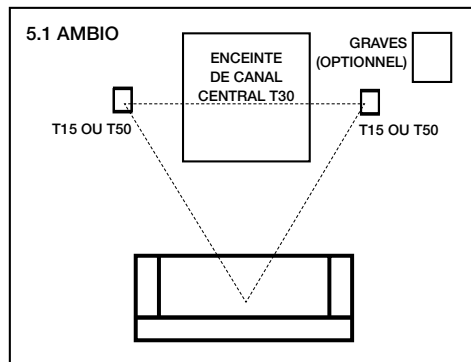

Autre configuration 5.1 ambiophonique (T15, T30, T50)

Si vous ne pouvez pas installer les enceintes aux murs latéraux, installez-les au mur arrière, au-dessus de la position d'écoute.

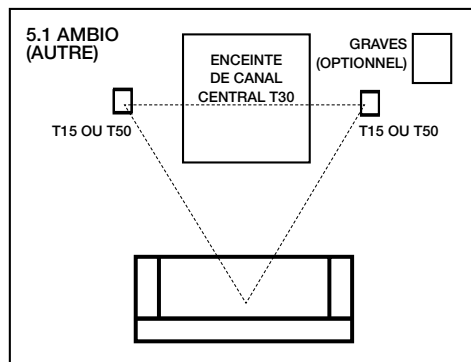

Installation murale de l'enceinte T15

La T15 est dotée d'une fente en trou de serrure pour installation murale. Suivez les étapes ci-dessous pour l'installer solidement.

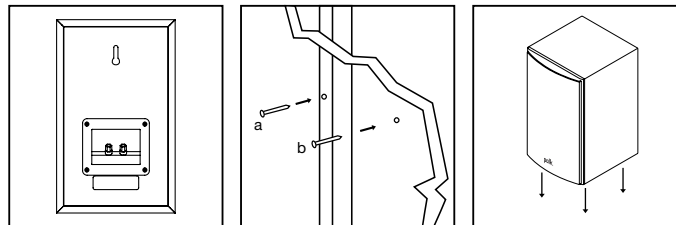

Utilisez le gabarit pour marquer le lieu d'installation.

Utilisez une vis #10 à tête plate pour un montant.

Glissez l'enceinte sur la vis pour enclencher la fente en trou de serrure.

- a) S'il n'y a pas de montant, utilisez des ancrs de fixation #10 à portance appropriée avec vis.
- b) Laissez la vis dépasser de 1/4" à 1/8" (4mm).

Pose des coussinets de caoutchouc autocollants aux enceintes T-Series

Pour garder vos enceintes Polk bien en place et protéger vos planchers et vos meubles, posez les coussinets de caoutchouc autocollants à la base de vos enceintes.

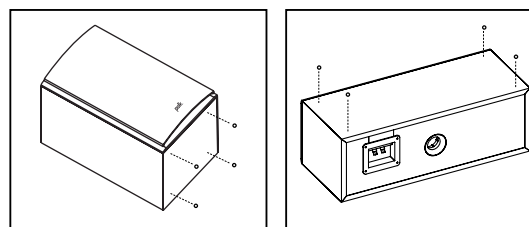

Retirez la pellicule et fixez les coussinets aux coins de l'enceinte.

Nettoyage de vos enceintes Polk

Pour garder vos enceintes Polk en bon état pour des années à venir, suivez ces conseils :

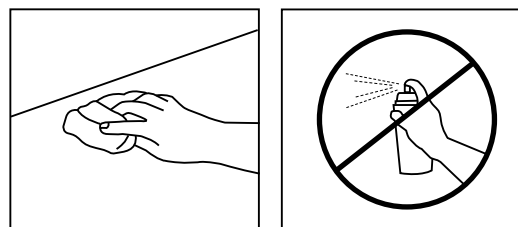

Nettoyez avec un chiffon humide. N'utilisez pas d'encaustique.

T Series – fiche technique			
	T15	T30	T50
Type d'enceinte	d'étagère	centrale	colonne
Transducteurs			
Méd/Graves	5,25"	5,25"	1 x 6,5" méd-graves 2 x 6,5" Radiateurs de graves
Tweeter	0,75"	1" Wave Guide Tweeter	1" Wave Guide Tweeter
Spécifications			
Réponse globale	60Hz - 24kHz	38Hz - 24kHz	38Hz - 24kHz
Filtre	2 voies	2 voies	2 voies
Réponse en fréquences			
Graves	65Hz limite -3db	40Hz limite -3db	40Hz limite -3db
Aigus	20kHz limite -3db	20kHz limite -3db	20kHz limite -3db
Impédance nominale	8 ohms	6 ohms	6 ohms
Watts / canal recommandé	20 - 100 watts / canal	20 - 100 watts / canal	20 - 100 watts / canal
Puissance d'amplification			
Efficacité	89 dB	90 dB	90 dB
Entrées	Bornes 5-çons	Bornes 5-çons	Bornes 5-çons
Capacité de puissance max.	150W	100W	150W
Dimensions			
Caisson	10,625" H x 6,5" L x 7,25" P	6,5" H x 19" L x 8,5" P	36,25" H x 9,25" L x 10,25" P
Options d'installation	Au mur avec fente en tour de serrure intégrée	S. O.	S. O.
Type de caisson	Avec évent	Avec évent	Bass Reflex
Quantité à l'expédition	Paire (2)	Unité (1)	Unité (1)
Garantie des enceintes	5 ans, pièces et main d'œuvre (acheteur original)	5 ans, pièces et main d'œuvre (acheteur original)	5 ans, pièces et main d'œuvre (acheteur original)
Accessoires optionnels recommandés	Socles 30" - 36" pour enceintes	S. O.	S. O.



Contenido del

Cómo conectar su sistema	11
Posicionamiento de los altavoces de la Serie T	11
Colocación de los topes de goma con reverso adhesivo a la Serie T	12
Limpieza de sus altavoces Polk	12
Especificaciones	13
Plantilla para la perforación T15	23
Asistencia técnica y contacto	24

Historia de Polk Audio - Una pasión por el sonido

Polk Audio fue fundada en Baltimore en 1972 por Matthew Polk y George Klopfer, graduados de la Universidad John Hopkins. Hoy en día, Polk Audio es un fabricante líder de sistemas alta calidad para el hogar, automotrices y multimedia, así como la principal marca de audio de Sound United. Los productos Polk hacen énfasis en la calidad del sonido y de su diseño y cuentan con varias innovaciones patentadas y galardonadas. Habiendo cimentado su reputación como los “Especialistas en altavoces” durante más de 40 años, los productos Polk se venden en los Estados Unidos, Canadá y en más de 50 países alrededor del mundo. La misión de Polk Audio es sencilla: Construir altavoces de alta calidad y excelente sonido a precios asequibles. Para la gente de Polk Audio, construir altavoces no es solo un trabajo, es una pasión.

Aviso importante

Polk Audio le agradece su compra. Asegúrese de leer esta guía del usuario completamente antes de usar su sistema de altavoces. Esto garantizará que aproveche al máximo el producto y entienda todos los requerimientos de seguridad. Una vez que termine de leer la guía del usuario, guárdela en un lugar seguro para consultas posteriores.

Antes de usar el equipo

Polk Audio thanks you for your purchase. Make sure to read this user guide in full before using your speaker system. It will ensure that you get the most from the product and understand all safety requirements. Once you're done reading the user guide, put it in a safe place for later reference.

Para evitar dañar su altavoz por una sobrecarga de corriente, tome en cuenta lo siguiente:

- No suministre una corriente que sobrepase la entrada máxima del al sistema de altavoces
- Asegúrese siempre de que el amplificador esté apagado al conectar o desconectar los cables
- Si usa un ecualizador gráfico para resaltar aquellas frecuencias altas y bajas, evite un volumen excesivo del amplificador
- Nunca deje su altavoz reproduciendo sin atención

Cómo conectar su sistema

Para obtener la mejor calidad de sonido, es importante cablear sus altavoces correctamente.

Cómo usar conectores de borne

Afloje la tuerca hexagonal e inserte el cable del altavoz sin aislamiento por el agujero. Apriete la tuerca hexagonal para realizar la conexión.

Nota: No inserte la sección aislada del cable en el agujero (no producirá una conexión).

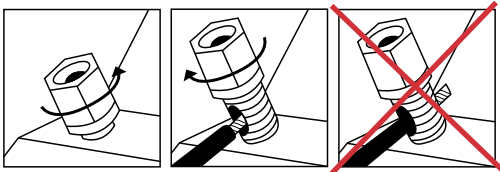

Conexión básica del altavoz

Asegúrese que los conectores rojo (+) y negro (-) en su amplificador o receptor se conecten a los conectores rojo (+) y negro (-) en sus altavoces. Si sus altavoces suenan "atenuados", con pocos bajos o una imagen central escasa o nula, es muy posible que uno de los cables del altavoz esté conectado al revés. Verifique dos veces todas las conexiones.

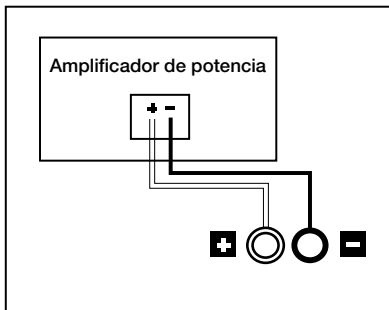

Recomendaciones de colocación para el altavoz de canal central T30

La colocación más popular para su altavoz de canal central T30 es en un estante debajo de su TV de pantalla plana (si tiene una TV de cinescopio antigua, una opción popular es colocar su altavoz de canal central encima, lo que ancla el diálogo y los efectos a la pantalla).

Modalidad de procesador para el altavoz de canal central T30

Nota: Configure su altavoz de canal central como "pequeño" (small) en la configuración de control de bajos de su receptor.

Los menús de "control de bajos" o "configuración de altavoz" de la mayoría de los receptores de sonido envolvente ofrecen la opción de modalidades de "normal" o "amplio" para la operación del canal central. En procesadores digitales de canal discreto, estas modalidades se conocen como "pequeño" y "grande". La modalidad de normal (pequeño) filtra las frecuencias graves del altavoz del canal central y en su lugar las envía a los altavoces principales frontales izquierdo y derecho o a la toma de salida (LFE) del subwoofer. La modalidad de amplio (grande) manda una señal sin filtrar de gama completa al altavoz del canal central. Use la modalidad pequeña (normal) para el óptimo desempeño y confiabilidad del canal central (y envolvente).

Posicionamiento de los altavoces de la Serie T

Para maximizar la calidad de sonido de su sistema de altavoces, ya sea que haya comprado los altavoces T15 para librero, un altavoz de canal central o altavoces de torre T50, la colocación correcta lo es todo. Vea los siguientes ejemplos y pruébelos dependiendo de los altavoces de la serie T que haya adquirido.

Nota: Sus altavoces serie T son compatibles con configuraciones 2.0, 2.1, 3.1, 5.1, 7.1 y 9.1 (el subwoofer opcional se muestra en las gráficas).

Escucha en sistemas 3.1 (T15, T30, T50)

Obtenga una imagen estéreo más realista colocando los altavoces lo más alejado que sea posible de donde los oyentes estén sentados. Si las condiciones de la habitación requieren que usted coloque los altavoces más lejos, puede optar por poner los altavoces en ángulo hacia la mitad para tener una imagen central más sólida.

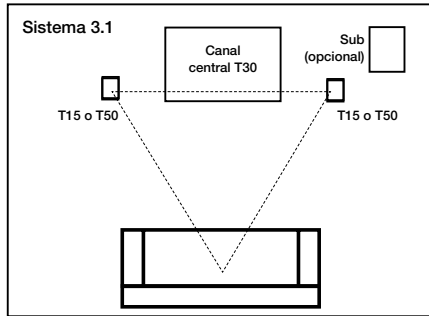

Escucha en 5.1 envolvente (T15, T30, T50)

Puede usar los altavoces de la Serie T como altavoces envolventes traseros en un sistema de cine en casa de Polk Audio. La colocación ideal de un altavoz envolvente de canal trasero es en una pared lateral, ligeramente detrás y por encima de la posición de escucha.

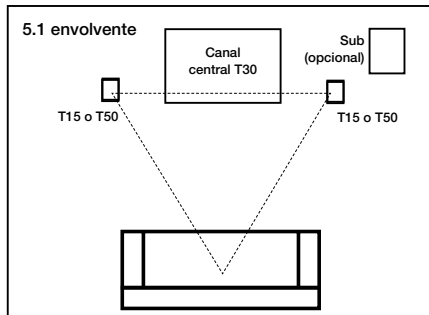

Escucha en 5.1 envolvente - opción alternativa (T15, T30, T50)

Colocación alternativa para el altavoz envolvente de canal trasero para los altavoces de la Serie T. Si no puede colocar altavoces envolventes traseros en las paredes laterales, colóquelas en la pared trasera por encima de la posición de escucha.

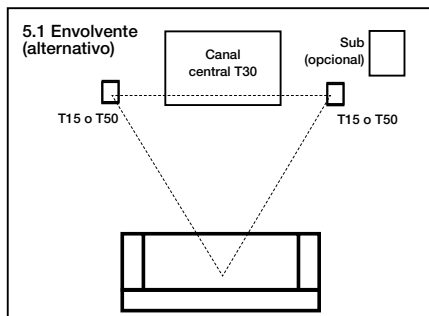

Montaje en la pared del altavoz para librero T15

El T15 cuenta con una ranura perforada integrada para montarse fácilmente en la pared. Siga estos pasos a para montar los altavoces en la pared de forma segura.

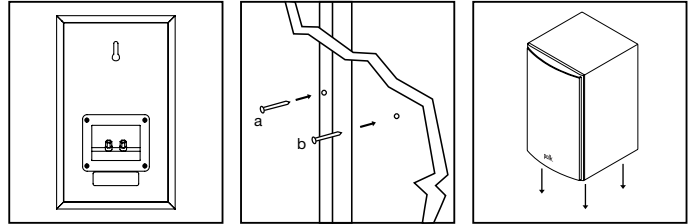

Use la plantilla para marcar la ubicación de montaje.

Use un tornillo cilíndrico núm. 10 para montantes.

Deslice el altavoz sobre la cabeza del tornillo para sujetar las ranuras de la perforación

a) Use anclajes de pared núm. 10 con una clasificación de peso adecuada y tornillos si no hay montantes.

b) deje que los tornillos sobresalgan entre 1/4" y 1/8" (4 mm).

Colocación de topes de goma con reverso adhesivo a la Serie T

Para mantener sus altavoces Polk firmemente en su lugar y evitar daños a los pisos o los muebles, es buena idea colocar los topes de goma con reverso adhesivo en la parte inferior de su altavoz.

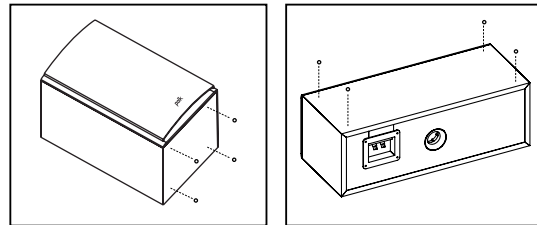

Pele y pegue en las esquinas de la caja del altavoz.

Limpieza de sus altavoces Polk

Usted compró calidad Polk por una razón. Mantenga el buen aspecto de sus altavoces durante años con estos sencillos consejos.

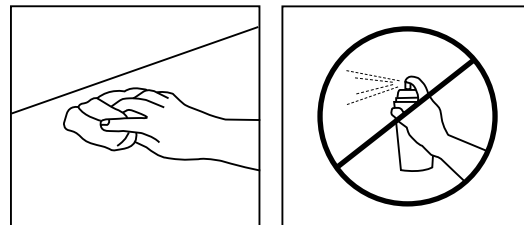

Limpie el gabinete con un trapo húmedo. No use pulidor para muebles en el enchapado.

Especificaciones de la Serie T			
	T15	T30	T50
Uso del altavoz	Librero	Centro	Apoyo en el piso
Complemento del altavoz			
Mid/Woofers	5.25"	5.25"	Diámetro 6.5" Radiador de bajos 6.5" (x2)
Tweeter	0.75"	Tweeter guía de ondas de 1"	Tweeter guía de ondas de 1"
Frecuencia			
eléctrica total	60Hz - 24kHz	38Hz - 24kHz	38Hz - 24kHz
Crossover	2 vías	2 vías	2 vías
Respuesta			
Inferior	-3 db límite 65 Hz	-3db límite 40Hz	-3db límite 40Hz
Superior	-3 db límite 20 kHz	-3db límite 20kHz	-3db límite 20kHz
Impedancia nominal	8 ohms	6 ohms	6 ohms
Vatios recomendados por canal	20 - 100 Vatios / Canal	20 - 100 Vatios / Canal	20 - 100 Vatios / Canal
Potencia del amplificador			
Eficiencia	89 dB	90 dB	90 dB
Entradas	Bornes de 5 vías	Bornes de 5 vías	Bornes de 5 vías
Capacidad de potencia máxima	150W	100W	150W
Dimensiones			
Tamaño del gabinete	10.625" alto x 6.5" ancho x 7.25" diámetro	6.5" alto x 19" ancho x 8.5" diámetro	36.25" alto x 9.25" ancho x 10.25" diámetro
Opciones de montaje	Montaje de pared con ranura perforada integrada	N/A	N/A
Tipo de caja	Ventilada	Ventilada	Reflector de bajos (Bass Reflex)
Unidad de envío	Par	Cada una	Cada una
Garantía del altavoz	5 años en partes y mano de obra (comprador original)	5 años en partes y mano de obra (comprador original)	5 años en partes y mano de obra (comprador original)
Accesorios opcionales recomendados	Soportes para altavoces de 30 - 36"	N/A	N/A



Indice

Collegamento dell'impianto	15
Collocazione degli altoparlanti	15
Fissaggio dei piedini in gomma adesivi all'altoparlante	16
Pulizia dell'altoparlante.....	16
Dati tecnici	17
Dima con scanalatura per la vite di fissaggio del T15	23
Assistenza tecnica e recapiti	24

La storia Polk Audio – Una passione per il suono

Polk Audio è stata fondata a Baltimore nel 1972 da Matthew Polk e George Klopfer, che avevano conseguito la laurea alla Johns Hopkins University. Oggi, Polk Audio è uno dei produttori leader di altoparlanti di alta qualità per uso personale, autoveicoli e applicazioni multimediali nonché il principale marchio audio di Sound United. I prodotti Polk offrono caratteristiche costruttive e audio di livello superiore e sono basati su numerose innovazioni brevettate e pluripremiate. La solida reputazione di Polk Audio è espressa dal suo marchio: "The Speaker Specialists" ("Gli specialisti in altoparlanti") e da oltre 40 anni i prodotti Polk sono offerti negli Stati Uniti, in Canada e in più di 50 altri Paesi. La missione di Polk Audio è semplice: costruire altoparlanti di alta qualità e dal suono eccezionale a prezzi accessibili. Per tutti noi in Polk Audio, costruire altoparlanti non è solo un lavoro; è una passione.

Nota bene

Il numero di serie è riportato sul pannello posteriore dell'altoparlante; si consiglia di trascriverlo sul foglio della garanzia e conservarlo in un luogo sicuro.

Prima di usare l'apparecchiatura

Grazie per avere acquistato un prodotto Polk Audio. Leggere per intero il presente manuale prima di usare l'altoparlante, per ottenere prestazioni ottimali e comprendere tutti i requisiti per la sicurezza. Dopo avere letto il manuale, conservarlo in un luogo sicuro per poterlo consultare quando è necessario.

Per evitare di danneggiare l'altoparlante sovraccaricandolo, tenere presente quanto segue:

- non alimentare l'altoparlante a tensione o corrente superiore ai valori d'ingresso massimi specificati;
- accertarsi sempre che l'amplificatore sia spento prima di collegare o scollegare cavi;
- se si usa un equalizzatore grafico per enfatizzare le alte e basse frequenze, evitare un volume eccessivo dell'amplificatore;
- non lasciare mai l'altoparlante in funzione incustodito.

Collegamento dell'impianto

Per ottenere un suono di qualità ottimale, è importante cablare gli altoparlanti correttamente.

Uso dei terminali cilindrici

Allentare il dado esagonale e inserire nel foro il conduttore nudo del cavo dell'altoparlante. Serrare il dado per eseguire la connessione.

Nota: non inserire nel foro il tratto isolato di cavo (non si realizzerebbe la connessione).

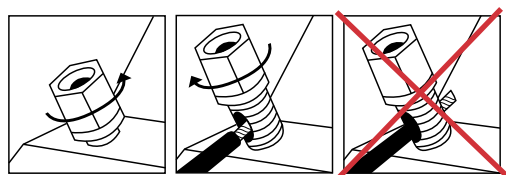

Collegamento base degli altoparlanti

Verificare che i connettori rosso (+) e nero (-) dell'amplificatore o del ricevitore siano collegati ai connettori rosso (+) e nero (-) degli altoparlanti. Se il suono di questi ultimi è acuto, con bassi poco percettibili e immagine centrale fioca o assente, è probabile che uno dei cavi degli altoparlanti sia collegato in modo invertito. Controllare tutte le connessioni.

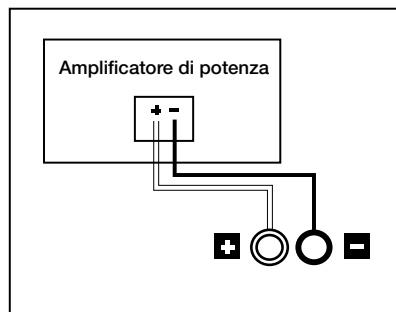

Raccomandazioni sulla collocazione dell'altoparlante del canale centrale T30

La collocazione più frequente per l'altoparlante del canale centrale T30 è su uno scaffale posto sotto un televisore a schermo piatto (se si possiede un televisore più vecchio, una scelta diffusa è quella di collocare l'altoparlante sopra il televisore, ancorando gli effetti e il dialogo allo schermo).

Modalità del processore per l'altoparlante del canale centrale T30

Nota: nella configurazione di gestione dei bassi del ricevitore, impostare il suono dell'altoparlante del canale centrale su "livello basso".

I menu "gestione dei bassi" o "configurazione altoparlante" della maggior parte dei ricevitori surround offrono la scelta delle modalità "normale" e "ampia" per il funzionamento del canale centrale. Nei processori digitali per canali discreti, queste modalità vengono indicate con i termini "piccola" e "grande". La modalità normale (piccola) filtra le basse frequenze prodotte dall'altoparlante del canale centrale e le invia invece agli altoparlanti principali anteriori sinistro e destro oppure al jack di uscita (LFE) del subwoofer, mentre la modalità ampia (grande) invia un segnale nell'intera gamma, non filtrato all'altoparlante del canale centrale. Usare la modalità normale (piccola) per ottenere affidabilità e prestazioni ottimali dal canale centrale (e surround).

Collocazione degli altoparlanti

Per massimizzare la qualità del suono dell'impianto di altoparlanti – che si siano acquistati altoparlanti per scaffale, un altoparlante per canale centrale T30 o altoparlanti tower T50 – la corretta collocazione è fondamentale. Esaminare gli esempi che seguono e provare le varie configurazioni secondo gli altoparlanti Serie T acquistati.

Nota: gli altoparlanti Serie T sono compatibili con le configurazioni 2.0, 2.1, 3.1, 5.1, 7.1 e 9.1 (nelle figure è mostrato un subwoofer opzionale).

Ascolto con un impianto 3.1 (T15, T30, T50)

Per ottenere l'immagine stereo più fedele, collocare gli altoparlanti a una distanza tra l'uno e l'altro uguale alla distanza tra di essi e gli ascoltatori. Se le condizioni della sala richiedono di collocarli a una distanza maggiore, valutare la possibilità di disporli ad angolo verso il centro per rafforzare l'immagine centrale.

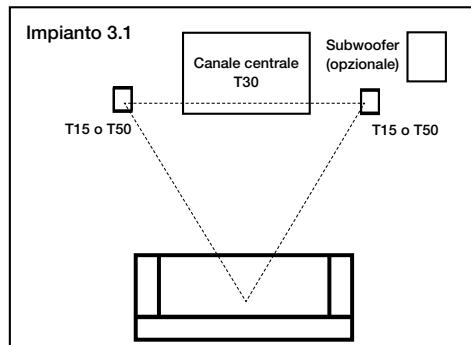

Ascolto con un impianto surround 5.1 (T15, T30, T50)

Si possono adoperare gli altoparlanti Serie T come surround posteriori in un impianto Home Theater di Polk Audio. La loro collocazione ideale è su una parete laterale, leggermente dietro e più in alto della posizione di ascolto.

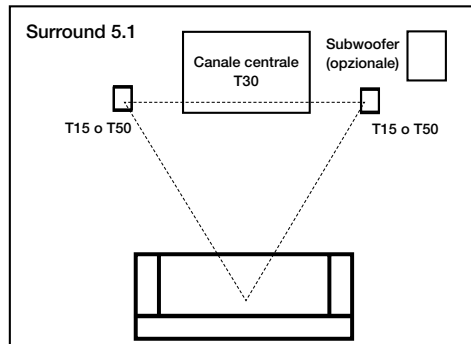

Ascolto con un impianto surround 5.1 – soluzione alternativa (T15, T30, T50)

Collocazione alternativa degli altoparlanti Serie T adoperati come altoparlanti surround del canale posteriore: se non è possibile disporli sulle pareti laterali, collocarli sulla parete posteriore, più in alto della posizione di ascolto.

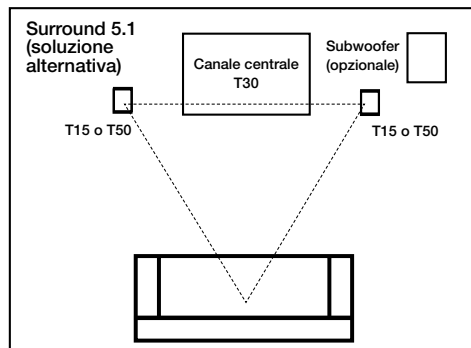

Fissaggio a parete dell'altoparlante per scaffale T15

Il T15 è dotato di una scanalatura per vite, per agevolare il fissaggio a una parete. Procedere come segue per fissare in sicurezza questi altoparlanti alle pareti.

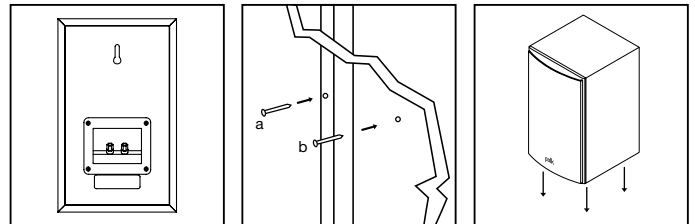

Usare la dima per contrassegnare il punto di fissaggio.

Se la parete è di legno, usare viti a testa tronco-conica N. 10.

Fare scorrere l'altoparlante verso il basso sulla testa della vite, in modo che questa si inserisca nella scanalatura.

a) Se la parete non di legno, usare viti e tasselli N. 10 adatti al peso da sostenere.

b) Lasciare le viti esposte per 3 – 6 mm

Fissaggio dei piedini in gomma adesivi all'altoparlante

Per mantenere gli altoparlanti Polk ben fermi e prevenire danni al pavimento o ai mobili, è consigliabile fissare alla loro base i piedini in gomma adesivi inclusi.

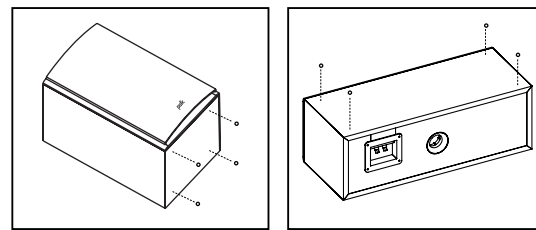

Staccare la striscia dai piedini e attaccarli agli angoli della cassa.

Pulizia dell'altoparlante

Per mantenere come nuovi gli altoparlanti Polk per anni e anni, seguire queste semplici indicazioni.

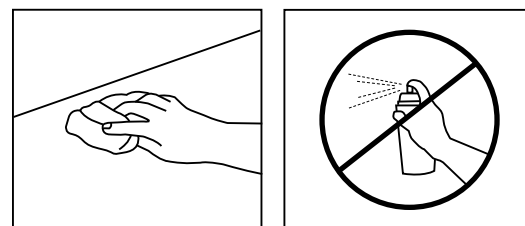

Pulire la cassa con un panno umido. Non utilizzare prodotti lucidanti per mobili.

Dati tecnici			
	T15	T30	T50
Uso dell'altoparlante	Su scaffale	Canale centrale	Su pavimento
Driver			
MidWoofer	5,25" (13,3 cm)	5,25" (13,3 cm)	Diametro di 6,5" (16,5 cm) Radiatore per bassi (2) da 6,5" (16,5 cm)
Tweeter	0,75" (1,9 cm)	Tweeter a guida d'onda da 1" (2,5 cm)	Tweeter a guida d'onda da 1" (2,5 cm)
Caratteristiche elettriche			
Gamme di frequenze	60Hz - 24kHz	38 Hz – 24 kHz	38Hz - 24kHz
Crossover	A 2 vie	A 2 vie	A 2 vie
Risposta			
Limite inferiore	-3 dB a 65 Hz	-3 dB a 40 Hz	-3db a 40Hz
Limite superiore	-3 dB a 20 kHz	-3 dB a 20 kHz	-3db a 20kHz
Impedenza nominale	8 ohms	6 ohms	6 ohms
Potenza raccomandata per canale	20 - 100 W / canale	20 - 100 W / canale	20 - 100 W / canale
Amplificatore di potenza			
Efficienza	89 dB	90 dB	90 dB
Ingressi	Terminali cilindrici a 5 vie	Terminali cilindrici a 5 vie	Terminali cilindrici a 5 vie
Massima potenza nominale	150W	100W	150W
Dimensioni			
Cassa	27 cm x 16,5 cm x 18,4 cm (A x L x P)	16,5 cm x 48,3 cm x 22 cm (A x L x P)	92 cm x 23,5 cm x 26 cm (A x L x P)
Opzioni di fissaggio	A parete mediante scanalatura integrata per vite	Non pert.	Non pert.
Tipo di cassa	Ventilata	Ventilata	Bass Reflex
Unità nell'imballaggio di spedizione	Coppia	Ciascuno	Ciascuno
Garanzia sull'altoparlante	5 anni per parti e manodopera (acquirente originale)	5 anni per parti e manodopera (acquirente originale)	5 anni per parti e manodopera (acquirente originale)
Accessori opzionali raccomandati	Basi per altoparlante da 76 – 91,4 cm	Non pert.	Non pert.

Inhalt

Anschließen des Systems	19
Platzierung der Lautsprecher der T-Serie	19
Anbringung von selbstklebenden Gummifüßchen an der T-Serie	20
Reinigung Ihrer Polk-Lautsprecher	20
Technische Daten	21
T15 Befestigungsschablone	23
Technischer Kundendienst und Kontaktinformationen	24

Die Geschichte von Polk Audio – Eine Leidenschaft für Sound

Polk Audio wurde 1972 in Baltimore in von Matthew Polk und George Klopfer, zwei Absolventen der Johns Hopkins University, gegründet. Heute ist Polk Audio ein führender Hersteller hochwertiger Heim-, Auto- und Multimedialautsprecher und die größte Audiomarke von Sound United. Polk-Produkte bieten hervorragenden Sound und überragende Verarbeitungsqualität und basieren auf zahlreichen patentierten und preisgekrönten Innovationen. Nachdem Polk über 40 Jahre lang seinen Ruf als „The Speaker Specialists“ aufgebaut hat, werden seine Produkte in den USA, Kanada und über 50 Ländern weltweit verkauft. Die Mission von Polk Audio ist einfach: Hochwertige Lautsprecher mit gutem Klang zu vernünftigen Preisen zu bauen. Für die Mitarbeiter von Polk Audio ist die Herstellung von Lautsprechern nicht nur ein Job, sondern eine Leidenschaft.

Wichtiger Hinweis

Suchen Sie bitte die Seriennummer auf der Rückseite des Produkts. Es empfiehlt sich, diese Nummer auf das Garantieblatt zu schreiben und an einem sicheren Ort aufzubewahren, falls Sie diese später benötigen sollten.

Vor der Verwendung des Geräts

Danke, dass Sie ein Produkt von Polk Audio gekauft haben. Lesen Sie bitte dieses Benutzerhandbuch ganz durch, bevor Sie das Lautsprechersystem verwenden. Dadurch wird garantiert, dass Sie das Produkt optimal nutzen und alle Sicherheitsanforderungen verstehen. Sobald Sie das Benutzerhandbuch gelesen haben, sollten Sie es an einem sicheren Ort aufbewahren, um später darauf zugreifen zu können.

Beachten Sie bitte Folgendes, um den Lautsprecher nicht durch Überlastung zu beschädigen:

- Belasten Sie das Lautsprechersystem nicht über den Höchstwert hinaus.
- Stellen Sie immer sicher, dass der Verstärker ausgeschaltet ist, wenn Sie Kabel anschließen oder abziehen.
- Wenn Sie einen graphischen Equalizer zur Betonung der hohen und niedrigen Frequenzen einsetzen, sollten Sie eine übermäßige Verstärkerlautstärke vermeiden.
- Lassen Sie den Lautsprecher nie unbeaufsichtigt spielen.

Anschließen des Systems

Es ist wichtig, die Lautsprecher korrekt anzuschließen, um die beste Soundqualität zu erhalten.

Verwendung von Anschluss terminals

Lösen Sie die Sechskantmutter und stecken Sie den blanken Lautsprecherdraht durch das Loch. Schrauben Sie die Sechskantmutter fest, um die Verbindung herzustellen.

Hinweis: Stecken Sie den isolierten Teil des Kabels nicht in das Loch (dann wird keine Verbindung hergestellt).

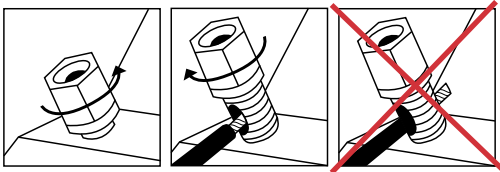

Hinweise zum Lautsprecheranschluss

Vergewissern Sie sich, dass die roten (+) und schwarzen (-) Anschlüsse am Verstärker oder Receiver mit den entsprechenden roten (+) und schwarzen (-) Anschlüssen an den Lautsprechern verbunden werden. Wenn die Lautsprecher „dünn“ klingen, mit weniger Bass und wenig oder keinem Sound in der Mitte, ist es wahrscheinlich, dass eines der Lautsprecherkabel falsch angeschlossen wurde. Überprüfen Sie alle Verbindungen sorgfältig.

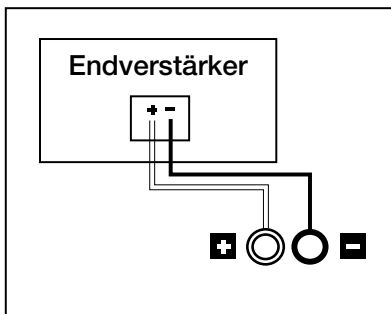

Empfohlene Platzierung für den T30 Center-Kanal-Lautsprecher

Der populärste Ort für den T30 Center-Kanal-Lautsprecher ist auf einem Regal unterhalb Ihres Flachbildfernsehers (wenn Sie einen älteren Fernseher haben, können Sie den Lautsprecher darauf platzieren, so dass der Dialog und die Soundeffekte mit dem Bildschirm verbunden bleiben).

Prozessormodus für den T30 Center-Kanal-Lautsprecher

Hinweis: Stellen Sie den Center-Kanal-Lautsprecher im Bass-Management-Menü Ihres Receivers auf „Small“ (Klein) ein.

Die Menüs „Bass Management“ oder „Speaker Configuration“ bei den meisten Surround-Receivern bieten für den Center-Kanal die Optionen „normal“ oder „wide“ an. Bei Digitalprozessoren mit diskreten Kanälen werden diese Modi als „small“ bzw. „large“ bezeichnet. Der Normalmodus (small) filtert die Bassfrequenzen für den Center-Kanal-Lautsprecher aus und sendet sie stattdessen zu den vorderen linken und rechten Hauptlautsprechern oder zum Subwoofer-Ausgang (LFE). Der Modus „wide“ (large) sendet ein nicht gefiltertes Vollbereichssignal an den Center-Kanal-Lautsprecher. Verwenden Sie den normalen Modus (small) für optimale Leistung und Zuverlässigkeit des Center- und Surroundkanals.

Platzierung der Lautsprecher der T-Serie

Um die Soundqualität des Lautsprechersystems zu optimieren – ganz gleich, ob Sie die T15 Regallautsprecher, einen T30 Center-Kanal-Lautsprecher oder die T50 Turmlautsprecher gekauft haben – müssen Sie auf die korrekte Platzierung achten. Sehen Sie sich folgende Beispiele an und probieren Sie diese aus, je nachdem, welche Lautsprecher der T-Serie Sie gekauft haben.

Hinweis: Ihre Lautsprecher der T-Serie sind mit 2.0-, 2.1-, 3.1-, 5.1-, 7.1- und 9.1-Systemen kompatibel (Grafik zeigt optionalen Subwoofer).

Wiedergabe über ein 3.1-System (T15, T30, T50)

Sie erhalten das realistischste Stereoklangbild, wenn der Abstand der Lautsprecher voneinander dem Abstand der Hörer von den Lautsprechern entspricht. Wenn die Raumbedingungen es erforderlich machen, dass die Lautsprecher weiter voneinander aufgestellt werden müssen, können Sie diese nach innen abwinkeln, um ein besseres Klangbild in der Mitte zu erzielen.

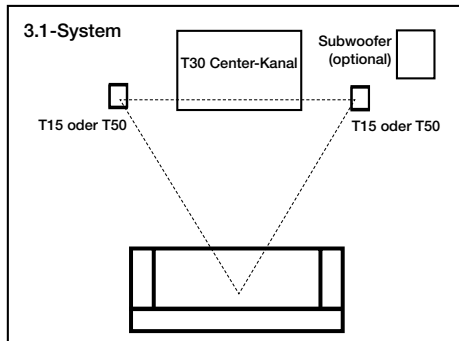

Wiedergabe über ein 5.1-Surroundsystem (T15, T30, T50)

Sie können die Lautsprecher der T-Serie als hintere Surroundlautsprecher in einem Polk Audio-Heimkinosystem verwenden. Die ideale Platzierung der hinteren Surroundlautsprecher wäre an einer Seitenwand etwas hinter und über der Hörposition.

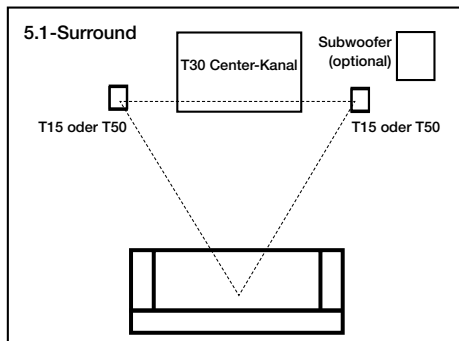

Wiedergabe über ein 5.1-Surroundsystem – Alternativoption (T15, T30, T50)

Alternativplatzierung der hinteren Surroundlautsprecher der T-Serie. Wenn Sie die hinteren Surroundlautsprecher nicht an den Seitenwänden aufstellen können, sollten Sie diese an der hinteren Wand oberhalb der Hörposition platzieren.

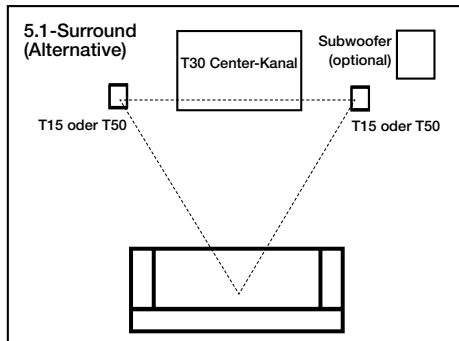

Wandbefestigung des T15 Regallautsprechers

Der T15 besitzt ein Befestigungsloch, das die Wandmontage erleichtert. Folgen Sie unten stehenden Schritten, um diese Lautsprecher sicher an der Wand zu befestigen.

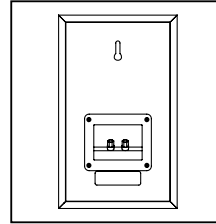

Verwenden Sie die Schablone zur Markierung der Befestigungsstelle.

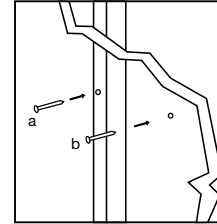

Verwenden Sie eine Flachkopfschraube (Nr. 10) für Wände mit Ständerprofil.
 a) Verwenden Sie Dübel (Nr. 10) und Schrauben ausreichender Stärke für Wände ohne Ständerprofil.
 b) Lassen Sie die Schrauben etwa 4 mm herausstehen.

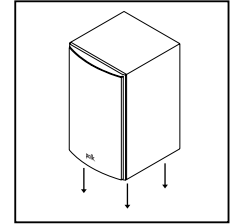

Schieben Sie den Lautsprecher auf die Schraube herunter, so dass diese in das Befestigungsloch einrastet.

Anbringung von selbstklebenden Gummifüßchen an der T-Serie

Damit Ihre Polk-Lautsprecher an ihrem Platz bleiben und um Schäden am Boden oder an Möbeln zu vermeiden, sollten Sie die beiliegenden selbstklebenden Gummifüßchen an der Unterseite der Lautsprecher anbringen.

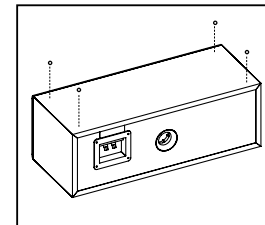
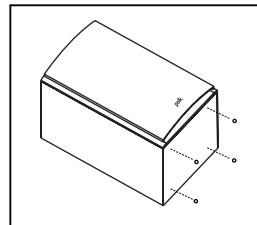

Abziehen und an den Ecken des Lautsprechergehäuses befestigen.

Reinigung Ihrer Polk-Lautsprecher

Sie haben sich aus gutem Grund für Polk-Qualität entschieden. Mit diesen einfachen Tipps können Sie sicherstellen, dass Ihre Lautsprecher auch noch nach Jahren gut aussehen.

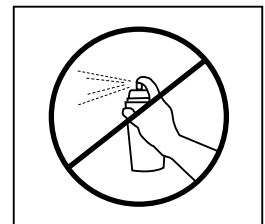
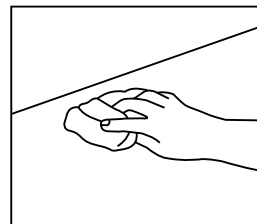

Gehäuse mit feuchtem Tuch reinigen. Verwenden Sie auf dem Furnier keine Möbelpolitur.

Technische Daten der T-Serie			
	T15	T30	T50
Lautsprechertyp	Regal	Center	Standlautsprecher
Treiberbaugruppe			
Tiefmitteltöner	5,25 Zoll (13,34 cm)	5,25 Zoll (13,34 cm)	Ø 6,5 Zoll (16,51 cm) 6,5 Zoll (16,51 cm) Bass-Passivstrahler (x2)
Hochtöner	0,75 Zoll (1,90 cm)	1 Zoll (2,54 cm) Wave-Guide-Hochtöner	1 Zoll (2,54 cm) Wave-Guide-Hochtöner
Elektrik			
Gesamtfrequenzgang	60Hz - 24kHz	38Hz - 24kHz	38Hz - 24kHz
Crossover	Zweiweg	Zweiweg	Zweiweg
Empfindlichkeit			
Tiefbereich	-3db-Grenze 65 Hz	-3db-Grenze 40 Hz	-3db-Grenze 40 Hz
Hochbereich	-3db-Grenze 20 kHz	-3db-Grenze 20 kHz	-3db-Grenze 20 kHz
Nennimpedanz	8 ohms	6 ohms	6 ohms
Empfohlene Watt/Kanal	20 - 100 Watt/Kanal	20 - 100 Watt/Kanal	20 - 100 Watt/Kanal
Verstärkerleistung			
Wirkungsgrad	89 dB	90 dB	90 dB
Eingänge	5-fach-Terminals	5-fach-Terminals	5-fach-Terminals
Maximale Belastbarkeit	150W	100W	150W
Abmessungen			
Gehäusegröße	10,625 Zoll H x 6,5 Zoll B x 7,25 Zoll T (26,98 cm x 16,51 cm x 18,42 cm)	6,5 Zoll H x 19 Zoll B x 8,5 Zoll T (16,51 cm x 48,26 cm x 21,59 cm)	36,25 Zoll H x 9,25 Zoll B x 10,25 Zoll T (92,07 cm x 23,49 cm x 26,03 cm)
Befestigungsoptionen	Wandbefestigung mit integriertem Befestigungsloch	(--)	(--)
Gehäusetyp	Bassreflexöffnung	Bassreflexöffnung	Bassreflex
Liefereinheit	Paar	Einzel	Einzel
Lautsprechergarantie	5 Jahre Teile und Arbeitskosten (Erstkäufer)	5 Jahre Teile und Arbeitskosten (Erstkäufer)	5 Jahre Teile und Arbeitskosten (Erstkäufer)
Empfohlenes optionales Zubehör	30-36-Zoll-Lautsprecherständer	(--)	(--)



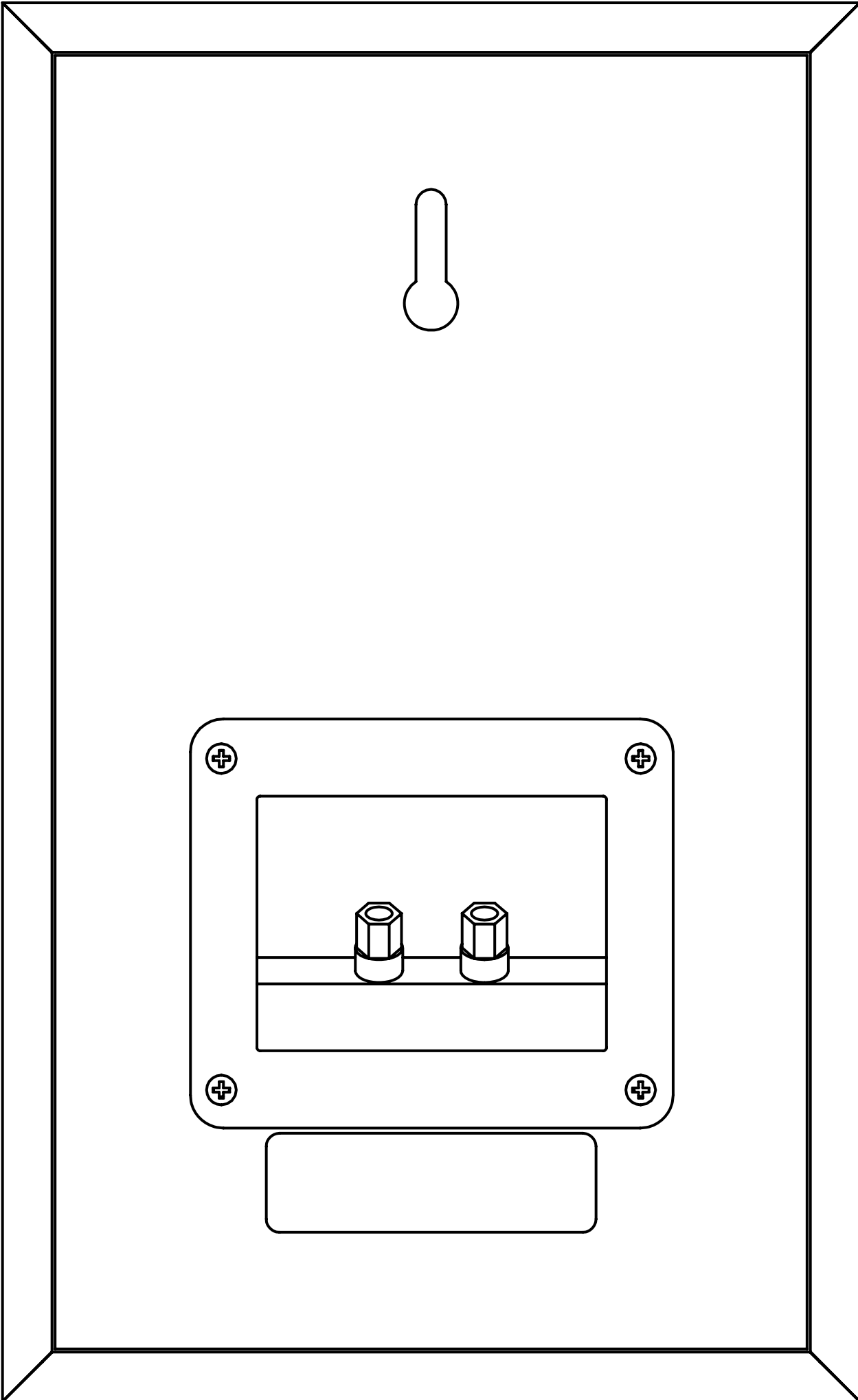



1 Viper Way
Vista, CA 92081
800-638-7276
www.polkaudio.com

email: polkcs@polkaudio.com
twitter: @polkaudio