

LAVAMAT 86810

Wasautoomaat

Informatie voor de gebruiker



Geachte klant,

Lees deze gebruiksaanwijzing a.u.b. zorgvuldig door en bewaar het boekje zodat u nog eens iets kunt nalezen.

Geeft u deze gebruikersinformatie a.u.b. aan de eventuele volgende eigenaar van het apparaat door.

De volgende symbolen worden in de tekst gebruikt:



Veiligheidsaanwijzingen

Waarschuwing! Aanwijzingen die voor uw eigen veiligheid dienen.

Let op! Aanwijzingen die ter voorkoming van schade aan het apparaat dienen.



Aanwijzingen en praktische tips



Milieu-informatie

Inhoud

Gebruiksaanwijzing	5
Veiligheid	5
Beschrijving van het apparaat	7
Bedieningspaneel	7
Indicaties in het display	7
Programmaoverzicht	8
Voor de eerste ingebruikname	10
De eerste keer inschakelen - taal instellen	10
Timer instellen	11
Reiniging vóór het in gebruik nemen uitvoeren	11
Wasgoed voorbereiden en sorteren	11
Wasprogramma uitvoeren	12
Vuldeur openen/wasgoed in de machine doen	12
Was-/nabehandelmiddel doseren	12
Apparaat inschakelen/programma kiezen	13
Temperatuur wijzigen	14
Centrifugetoerental veranderen/spoelstop kiezen	14
Opties instellen	14
Voorwas, Behoedzaam, Vlekken, Nachtprogramma	15
Tijden instellen	16
Tijd besparen: KORT of EXTRA KORT	17
Startuutstel	17
Programma starten	18
Verloop van het programma	18
Programma onderbreken/wasgoed toevoegen	19
Einde van het programma/wasgoed uit de machine nemen	19
Extra's	20
Geheugen 1, 2, 3	20
Geluidsvolume	22
Extra spoelen	22
Taalkeuze	23
Tijd	23
Contrast en helderheid	24
Kinderbeveiliging	25
Reiniging en onderhoud	26

Wat u moet doen als...	27
Kleine storingen zelf oplossen	27
Als het wasresultaat niet bevredigend is	30
Water aftappen	31
Afvoerpomp	32
Afvalverwerking	33
Technische gegevens	34
Verbruikswaarden	34
Opstel- en aansluitaanwijzing	35
Veiligheidsaanwijzingen voor de installatie	35
Opstelling van het apparaat	36
Het apparaat transporteren	36
Transportbeveiliging verwijderen	36
Plaats van opstelling	38
Het apparaat juist afstellen	38
Elektrische aansluiting	39
WATERAANSLUITING	39
Watertoevoer	40
Waterafvoer	41
Garantievoorwaarden	42
Adres service-afdeling	44
Service	47

Gebruiksaanwijzing



Veiligheid

Voor de eerste ingebruikname

- Volg de "Opstel- en aansluitinstructies" op.
- Als het apparaat in de wintermaanden wordt geleverd bij temperaturen onder het vriespunt: de wasautomaat voor de ingebruikname gedurende 24 uur op kamertemperatuur laten acclimatiseren.

Gebruik volgens de voorschriften

- De wasautomaat is alleen bestemd voor huishoudelijk gebruik, voor het wassen van wasgoed.
- Constructieve wijzigingen of veranderingen aan het apparaat zijn niet toegestaan.
- Alleen was- en nabehandelmiddelen gebruiken die voor huishoudelijke wasautomaten geschikt zijn.
- Het wasgoed mag geen ontvlambare oplosmiddelen bevatten. Explosiegevaar!
- De wasautomaat niet voor chemische reiniging gebruiken.
- Kleur- en ontkleurmiddelen mogen alleen in de wasautomaat worden gebruikt als de fabrikant van dit product dit uitdrukkelijk vermeldt. Voor eventuele schade zijn wij niet aansprakelijk.

Veiligheid van kinderen

- Verpakkingsonderdelen buiten bereik van kinderen houden. Verstikkingsgevaar!
- Kinderen kunnen de gevaren die aan het omgaan met elektrische apparaten verbonden zijn, vaak niet inschatten. Laat kinderen niet zonder toezicht bij de wasautomaat.
- Controleer of kinderen of huisdieren niet in de trommel kunnen klauteren. Levensgevaar!

Algemene veiligheid

- Reparaties aan wasautomaten mogen alleen door vakmensen worden uitgevoerd.
- Neem de wasautomaat nooit in gebruik als het aansluitsnoer beschadigd is of als het bedieningspaneel, het bovenblad of de sokkel van het apparaat dermate beschadigd zijn dat de binnenzijde van het apparaat open toegankelijk is.
- Voor reiniging, onderhoud en reparatiewerkzaamheden dient de wasautomaat uitgeschakeld te worden. Bovendien de stekker uit het stopcontact trekken of bij een vaste aansluiting de beveiligingsschakelaar in de zekeringkast uitschakelen of de schroefzekering geheel uitdraaien.
- Als het apparaat gedurende een langere periode niet gebruikt zal gaan worden, dient het apparaat van de stroomvoorziening gescheiden te worden en dient de waterkraan gesloten te worden.
- De netstekker nooit aan het snoer uit het stopcontact trekken, maar aan de stekker.
- Meerwegstekkers, koppelingen en verlengingsnoeren mogen niet worden gebruikt. **Brandgevaar door oververhitting!**
- De wasautomaat niet met een waterstraal afspuiten. Risico op elektrische schokken!
- Bij wasprogramma's op hoge temperaturen wordt het glas van de vuldeur heet. Niet aanraken!
- Voor het aftappen van water, het reinigen van de afvoerpomp of noodontgrendeling van de vuldeur dient het sop eerst af te koelen.
- Huisdieren kunnen snoeren en waterslangen doorbijten. Risico op elektrische schokken en gevaar voor wateroverlast! Huisdieren uit de buurt van de wasautomaat houden.

Beschrijving van het apparaat

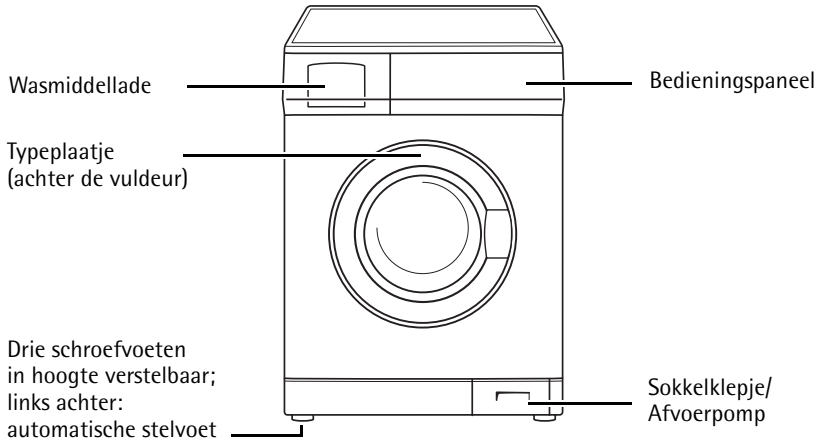

Bedieningspaneel

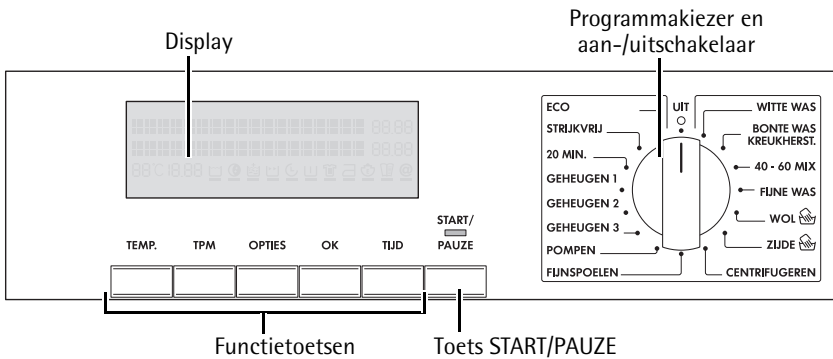





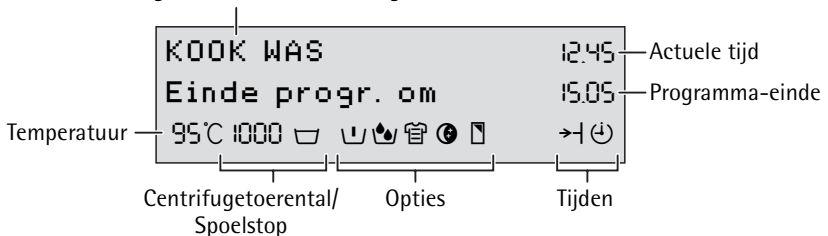





Indicaties in het display

Informatievelnd geeft de actuele instellingen aan.



Programmaoverzicht

















Programma	Max. vulgewicht ¹⁾ (droog wasgoed)	Opties				Tijden			Centrifugetoerental			
		 VOORWAS	 BEHOEDZAAM	 VLEKKEN	 NACHTPRO-GRAMMA	 KORT	 EXTRA KORT	 STARTUITSTEL	1600/1400	1200/1000/ 800/600/400	0	 SPOELSTOP
ECO ²⁾	7 kg	•	•	•	•			•	•	•	•	•
WITTE WAS	7 kg	•	•	•	•	• ³⁾	• ³⁾	•	•	•	•	•
BONTE WAS/KREUK-HERST. 60°, 50°, 40°, 30°, koud	7 kg resp. 3,5 kg	•	•	• ⁴⁾	•	• ³⁾	• ³⁾	•	•	•	•	•
40 - 60 MIX	7 kg	•	•	•	•			•	•	•	•	•
FIJNE WAS 40°, 30°, koud	3,5 kg	•		• ⁴⁾	•			•		•	•	•
WOL/  (HANDWAS) 40°, 30°, koud	2 kg							•		•	•	•
ZIJDE/  (HANDWAS)	1 kg							•		•	•	•
CENTRIFUGEREN	7 kg								•	•		
FIJNSPOELEN	3,5 kg							•		•	•	•
POMPEN												
20 MIN.	3,5 kg							•		•	•	•
STRIJKVRIJ 40°	1 kg	•		•	•	•	•	•		•	•	•

1) Een 10-liter emmer kan ongeveer 2,5 kg droge was bevatten (katoen).

2) Programma-instellingen voor tests conform EN 60 456 en IEC 60 456 zijn beschreven in het hoofdstuk "Verbruikswaarden".

3) Aanbevolen vulgewicht bij korte programma's 3,5kg; een volle belading is mogelijk, echter met een iets minder reinigingsresultaat.

4)  VLEKKEN kan alleen worden ingesteld bij wastemperaturen vanaf 40°C, aangezien vlekkenmiddelen pas bij hogere temperaturen werkzaam zijn.

Toepassing/eigenschappen	Waslabel-symbolen ¹⁾
Energiebesparend programma bij 60 °C voor licht tot normaal vervuilde witte/bonte was van katoen/linnen.	
Programma bij 95 °C voor normaal tot sterk vervuilde witte/bonte was van katoen/linnen.	
Universeel programma voor witte/bonte was van katoen/linnen, evenals voor kreukherstellende mengweefsels en synthetische stoffen. Het programma past zich automatisch aan de verschillende soorten weefsels en vulgewichten aan. Voor een belading met kreukherstellend wasgoed, max. 3,5kg wasgoed in de machine doen.	
Programma voor witte/bonte was waarvoor verschillende wastemperaturen zijn aangegeven. Wasgoed dat volgens het behandelingsetiket normaal gesproken bij 40 °C of 60 °C afzonderlijk moet worden gewassen, kan met dit programma samen worden gewassen. Het wasresultaat van een normaal programma op 60 °C wordt bereikt.	
Kort programma voor fijne weefsels zoals mengvezels, microvezels, synthetische stoffen, gordijnen (max. 20 tot 25m ² gordijnen in de machine doen). Met  SPOELSTOP ook geschikt voor textiel met speciaal ademend membraan, bijvoorbeeld	
Bijzonder behoedzaam programma voor in de machine en met de hand wasbare wol of gemengde wollen weefsels.	
Zeer kort programma op 30 °C voor in de machine en met de hand wasbare zijde. Bijzonder kwetsbare stukken afzonderlijk wassen.	
Wegpompen en centrifugeren, bijvoorbeeld na een  SPOELSTOP/  NACHTPROGRAMMA, resp. afzonderlijk centrifugeren van met de hand gewassen witte/bonte was en kreukherstellend wasgoed.	
Afzonderlijk voorzichtig spoelen (3 spoelgangen, vloeibaar nabehandelmiddel uit het inspoelvakje  wordt in de machine gespoeld, centrifugeren).	
Wegpompen na een  .	
Speciaal programma bij 30 °C, ca. 20 minuten, voor het kort wassen van bijvoorbeeld een keer gedragen, licht vervuilde sportkleding of nieuw linnengoed.	
Speciaal programma bij 40 °C voor kreukherstellend textiel, dat na dit programma nog slechts licht of zelfs helemaal niet hoeft te worden gestreken.	

1) Het getal in het waslabelsymbool geeft de maximale temperatuur aan.

Voor de eerste ingebruikname

De eerste keer inschakelen – taal instellen

De display-indicatie is in de fabriek standaard in het Nederlands ingesteld.



Belangrijk! Als het display na het inschakelen van de wasautomaat niet het menu voor de taalkeuze aangeeft, is de wasautomaat reeds eerder ingeschakeld. Zie in dit geval hoofdstuk hoofdstuk "Extra's/Taalkeuze". Voor het inschakelen van de wasautomaat de programmakiezer op een willekeurig programma draaien, bijv. WITTE WAS.

Het display licht op en moet er als de afbeelding hier-naast uitzien.

Bovendien geeft het display het volgende aan:

- „Bevestigen, druk toets OK"
- „Wijzigen, druk toets OPTIES"

Als u deze taal wilt behouden:

De toets OK indrukken.

Als u de taal wilt wijzigen:

1. Zo vaak op de toets OPTIES drukken tot de gewenste taal in het display verschijnt, bijv. ENGLISH.
2. De toets OK indrukken.

De indicatie ENGLISH knippert een aantal keren en het display moet er vervolgens als de afbeelding hiernaast uitzien.

3. Om het apparaat uit te schakelen, draait u de programmakiezer op UIT.

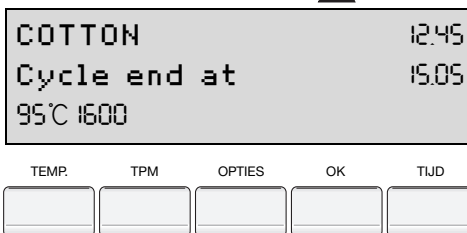
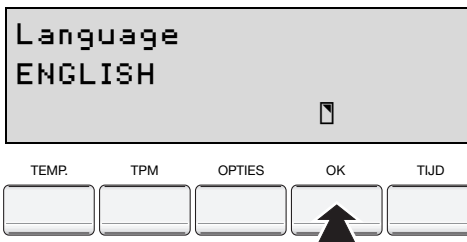

Timer instellen

Opdat de dagtijd en het einde van het programma op de juiste wijze worden aangegeven, adviseren wij u de indicatie in het display te controleren en indien nodig de actuele tijd in te stellen. Zie in dat geval hoofdstuk hoofdstuk "Extra's/Tijd".

Reiniging vóór het in gebruik nemen uitvoeren

Om eventuele restanten van de fabricage te verwijderen uit de trommel en het sopreservoir, moet de eerste wasgang zonder wasgoed worden uitgevoerd. Programma: BONTE WAS/KREUKHERST. 60 °C, extra functie TIJD BESPAREN: EXTRA KORT, ca. 1/4 maatbeker waspoeder toevoegen.

Wasgoed voorbereiden en sorteren

Wasgoed voorbereiden

- Zakken leegmaken. Vreemde voorwerpen (bijv. muntstukken, paperclips, spijkers, enz.) verwijderen.
- Ritsluitingen sluiten, overtrekken dichtknopen, dit om schade aan wasgoed te voorkomen.
- Gordijnrolletjes verwijderen of in een net/waszak binden.
- Kwetsbare delen en klein wasgoed in een net/kussensloop wassen, bijv. vitrage, nylonkousen, sokjes, zakdoeken, beha's.

Let op! Beha's en ander wasgoed met beugels uitsluitend in een net wassen. Beugels kunnen losraken en het apparaat beschadigen.

Wasgoed sorteren

- Op kleur: Wit en gekleurd wasgoed apart wassen. Wasgoed kan kleurstof afgeven.
- Op temperatuur, soort wasgoed en behandelingsetiket.

Let op! Wasgoed met het behandelingsetiket  (= niet wassen!) niet in de wasautomaat wassen.

Wasprogramma uitvoeren

Vuldeur openen/wasgoed in de machine doen

1. Vuldeur openen: aan de deurgreep trekken.
2. Wasgoed uiteenvouwen en losjes in de machine doen. Grote en kleine stukken wasgoed door elkaar door elkaar.

Let op! Zorg ervoor dat er geen wasgoed klem komt te zitten tussen de deur en de rubberen dichting.

3. De vuldeur goed dichtdrukken. De sluiting moet hierbij hoorbaar vastklikken.

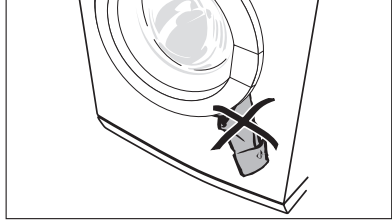

Was-/nabehandelmiddel doseren

Let op! Alleen was- en nabehandelmiddel gebruiken die voor huishoudelijke wasautomaten geschikt zijn.

Was-/nabehandelmiddel volgens de aanwijzingen van de fabrikant van het was-/nabehandelmiddel doseren. Volg de aanwijzingen op de verpakkingen op.

De dosering is afhankelijk van:

- de mate van vervuiling van het wasgoed,
- de hoeveelheid wasgoed
- en de hardheid van het leidingwater.
- Als de fabrikant geen aanwijzingen voor kleine hoeveelheden wasgoed op de verpakking geeft: bij een halve lading een derde minder wasmiddel, bij de laagste belading slechts de helft van het wasmiddel dat bij een volledige belading wordt geadviseerd.
- Vanaf waterhardheid 2 (=middel) dient waterontharder gebruikt te worden. Het wasmiddel kan dan voor waterhardheid 1 (=zacht) worden gedoseerd. Informatie over de plaatselijke waterhardheid kunt u bij het betreffende waterleidingbedrijf verkrijgen.

1. De wasmiddellade zo ver mogelijk uittrekken.
2. Was-/nabehandelmiddel doseren.
3. De wasmiddellade geheel inschuiven.

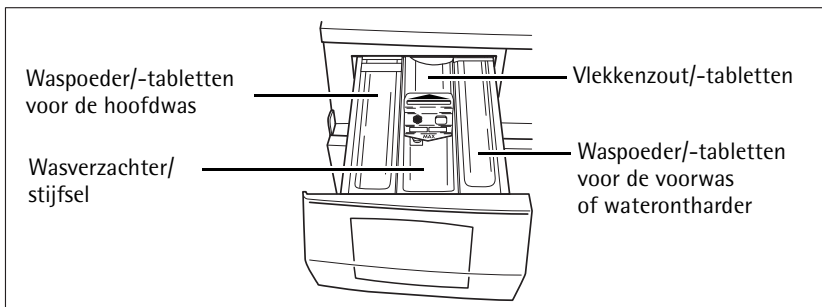

Waspoeder/-tabletten voor de hoofdwash

Als u gebruik maakt van een waterontharder en het rechtervakje voor voorwasmiddel nodig heeft, de waterontharder op het hoofdwasmiddel in het linkervakje doseren.

Wasverzachter, stijfjel

Het vakje ten hoogste tot de markering MAX vullen. Dikvloeibaar concentraat voor het doseren volgens de aanwijzingen van de fabrikant verdunnen. Poedervormig stijfjel oplossen.

Als u vloeibaar wasmiddel gebruikt:

Vloeibaar wasmiddel met de door de wasmiddelfabrikant aangeboden doseerhouder doseren.

Apparaat inschakelen/programma kiezen

Het programma met de programmakeuzeknop kiezen, bijv. BONTE WAS/KREUKHERST.



Als u een programma kiest, schakelt u hiermee tevens het apparaat in.

- Het display licht op en geeft het ingestelde programma, de actuele tijd evenals het verwachte einde van het programma aan.
- Afhankelijk van het programma stelt de wasautomaat de temperatuur en het centrifugetoerental voor. Deze voorstellen kunt u wijzigen.
- De verlichting van het display schakelt automatisch aan het eind van het programma uit of als er geen instelling van een programma werd gekozen schakelt het automatisch na 10 min. uit. Om de verlichting weer in te schakelen kan op een willekeurige toets worden gedrukt of kan aan de programmakeuzeknop worden gedraaid.

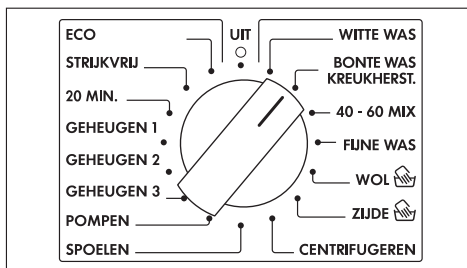

Temperatuur wijzigen

Druk net zo vaak op de toets TEMP. tot de gewenste temperatuur wordt aangegeven.



Centrifugetoerental veranderen/spoelstop kiezen

Druk net zo vaak op de toets TPM tot het gewenste centrifugetoerental of  SPOELSTOP verschijnt.



- Bij het centrifugetoerental "0" wordt aan het einde van het programma het laatste spoelwater weggepompt, maar wordt het wasgoed niet gecentrifugeerd.
- Bij  SPOELSTOP blijft het wasgoed in het laatste spoelwater liggen. Aan het einde van het programma wordt niet gecentrifugeerd, er wordt wel tussendoor gecentrifugeerd. Het tussendoor centrifugeren is afhankelijk van het programma en kan niet worden gewijzigd.

Opties instellen

Opties kunnen bij een eerder geselecteerd wasprogramma worden gekozen.

Druk op de toets OPTIES. Het display geeft de symbolen voor de opties aan.

Voorwas

Voorwassen bij ca. 30 °C voor de automatisch volgende hoofdwassing.

Behoedzaam

Verbeterde spoelwerking door extra spoelgang bij een gelijktijdig geringere trommelbeweging (weefsels worden ontzien). Ideaal wanneer er vaak moet worden gewassen, bijvoorbeeld bij een overgevoelige huid.

Een extra spoelgang kan tevens als vaste instelling worden gekozen (zie hoofdstuk "Extra's").

Vlekken

Voor sterk vervuilde of bevlekte was. Het vlekkenmiddel wordt op het optimale tijdstip tijdens het verloop van het programma in de machine gespoeld.

Nachtprogramma

Het wasgoed blijft in het laatste spoelwater staan. Aan het einde van het programma wordt niet gecentrifugeerd en er wordt niet tussendoor gecentrifugeerd. Het programma verloopt daarom zeer geruisloos. NACHTPROGRAMMA is daarom uiterst geschikt als u nachts wilt wassen.

Extra' s

De onder Extra's instelbare speciale functies blijven voortdurend in de wasautomaat opgeslagen, bijv. tijd, taalkeuze, enz. (zie hoofdstuk "Extra's"), tot deze functies gewijzigd of uitgeschakeld worden.

 Er worden steeds alleen die opties in het display aangegeven die met het vooraf gekozen programma te combineren zijn.

Voorwas, Behoedzaam, Vlekken, Nachtprogramma

1. Zo vaak op de toets OPTIES drukken tot het gewenste symbool knippert, bijv.  VOORWAS. (Iedere keer nadat op de toets is gedrukt, knippert het volgende symbool – van links naar rechts gezien.)

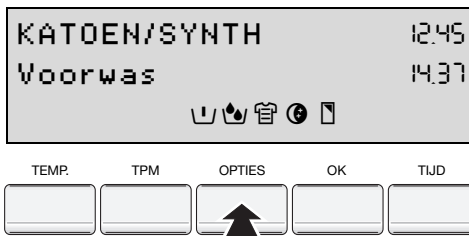

2. De toets OK indrukken. Het symbool stopt met knipperen. Onder het symbool verschijnt een zwarte balk. De extra functie is ingesteld. De indicatie gaat naar de volgende optie.

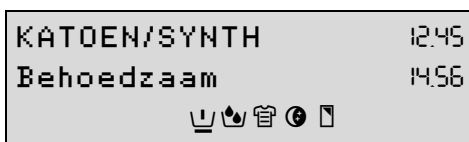

Om de extra functie uit te schakelen moet u zo vaak de toets OPTIES indrukken, tot het symbool van de extra functie knippert en moet u vervolgens de toets OK indrukken. De zwarte balk onder het symbool verdwijnt.



Als er nog meer extra functies gekozen moeten worden: Zo vaak op de toets OPTIES drukken tot het gewenste symbool knippert. Steeds met de toets OK bevestigen.

3. De toets OPTIES zo vaak indrukken tot de uitgangsimplicatie verschijnt. Het display geeft het symbool van de gekozen extra functie aan.

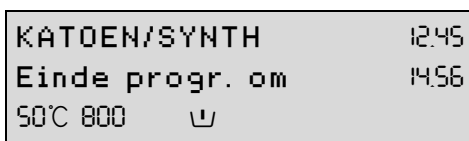

Tijden instellen

Verkorte programma's en het uitstellen van de starttijd kunnen voor een vooraf gekozen wasprogramma worden ingesteld.

Druk op de toets TIJD. Het display geeft de symbolen voor het tijd besparen en de starttijdkeuze aan.

→| Tijd besparen: KORT of EXTRA KORT

Verkort wasprogramma voor licht vervuilde was.

- KORT: alleen mogelijk bij het programma KOOKWAS, KATOEN/SYNTHETISCH en STRIJKVRIJ
- EXTRA KORT: alleen mogelijk bij het programma KOOKWAS, KATOEN/SYNTHETISCH, STRIJKVRIJ en FIJNE WAS.

🕒 Starttijdkeuze

Om het starten van een programma van 30 minuten tot max. 20 uur uit te stellen.

Tijd besparen: KORT of EXTRA KORT

1. Druk net zo vaak op de toets TIJD tot het symbool →| TIJD BESPAREN knippert.
2. Druk op de toets OK.
3. Druk op de toets TIJD. Onder het symbool →| verschijnt een zwarte balk, in het display verschijnt KORT of EXTRA KORT.

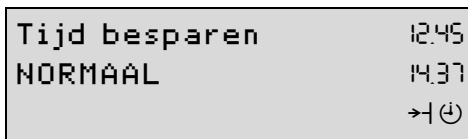

4. Om van KORT naar EXTRA KORT te wisselen, moet nogmaals op de toets TIJD worden gedrukt.

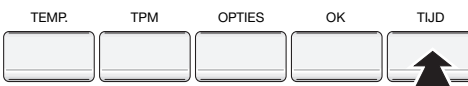

Met de toets TIJD kan tussen NORMAAL, KORT en EXTRA KORT worden gewisseld.

5. Druk op de toets OK om de keuze te bevestigen. De indicatie wisselt naar het symbool voor de starttijdkeuze, d.w.z. de starttijdkeuze kan nu worden ingesteld.
6. Druk op de toets TIJD, als er geen starttijdkeuze ingesteld hoeft te worden. Het display geeft het symbool →| TIJD BESPAREN evenals de tijd van het einde van het programma aan.

Startuitstel

1. Druk net zo vaak op de toets TIJD tot het symbool ⏻ STARTUITSTEL knippert.
2. Druk op de toets OK. In het display wordt "Start om 0 min." aangegeven.
3. Zo vaak op de toets TIJD drukken tot het display de gewenste startuitstelling aangeeft, bijv. "Start om 4 h" (=4 uur). Onder het symbool ⏻ verschijnt een zwarte balk.



Als 20 h wordt aangegeven en u drukt nogmaals op de toets, dan is de starttijdkeuze weer opgeheven.

4. Druk op de toets OK. Het display geeft het symbool ☺ STARTUITSTEL evenals de tijd van het einde van het programma aan (uitstellen van het starten).

5. Druk voor het activeren van de starttijdkeuze op de toets START/PAUZE. Het display geeft nu bijv. "Start om 4.00" (= 4 uur) aan. De indicatie van de resterende tijd tot het programma start, verlaagt per 30 minuten (bijv. 4.00, 3.30, 3.00, ... 0.30, 0).

KATOEN/SYNTH	12.45
Start om	4.00
50°C 800	☺

TEMP.	TPM	OPTIES	OK	TIJD

Programma starten

1. Controleer of de waterkraan is geopend.
2. Toets START/PAUZE indrukken.

Het programma wordt gestart resp. start na afloop van de ingestelde starttijdkeuze.



Als na het drukken op de toets START/PAUZE het display "Deur open" aangeeft, dan is de vuldeur niet goed gesloten. Druk de deur goed dicht en druk de toets START/PAUZE opnieuw in.

Verloop van het programma

Het display van het programmaverloop geeft de programmafase aan die momenteel wordt uitgevoerd, evenals het tijdstip van het einde van het programma.

KATOEN/SYNTH	12.45
Wassen	14.37
50°C 800	

TEMP.	TPM	OPTIES	OK	TIJD



Het tijdstip van het einde van het programma kan tijdens het wassen wijzigen. Dit wordt veroorzaakt doordat het programma zich bij het wassen aan verschillende omstandigheden aanpast (bijvoorbeeld soort en hoeveelheid wasgoed, onbalansherkenning bij het centrifugeren, speciale spoelgang, enzovoort).

Programma onderbreken/wasgoed toevoegen

Programma onderbreken

- Met toets START/PAUZE kunt u het programma op elk moment onderbreken. Wanneer u toets START/PAUZE nog een keer indrukt, gaat de wasautomaat weer door met het programma.
- Om een programma voortijdig te stoppen draait u de programmakeuzeknop naar UIT.
Let op! Houd rekening met het feit dat er zich water in het apparaat kan bevinden!

Wasgoed toevoegen

1. Op de toets START/PAUZE drukken.
 - Als het display afwisselend "Deur gesloten" en "Pauze" aangeeft, is het niet meer mogelijk om wasgoed toe te voegen, bijv. bij een te hoge waterstand.
 - Geeft het display afwisselend "Deur te openen" en "Pauze" aan, kunt u nog wasgoed toevoegen:
2. Deur openen.
3. Wasgoed toevoegen en vuldeur weer sluiten.
4. Druk opnieuw op de toets START/PAUZE. Het programma gaat door.

Einde van het programma/wasgoed uit de machine nemen

Aan het einde van het programma klinkt 3x een lange zoemtoon (bij de instelling SIGNAALVOLUME NORMAAL of LAAG) en in de display verschijnt de indicatie "Einde" en "Deur te openen".

1. De deur openen en de was uit de machine nemen.
2. Programmakeuzeknop op UIT zetten.
3. Trek na het wassen de wasmiddellade iets naar buiten, zodat deze kan drogen. De deur op een kier laten staan, zodat de wasautomaat kan luchten.

Wanneer u SPOELSTOP of NACHTPROGRAMMA hebt gekozen:

Na een spoelstop af na het einde van een programma met NACHTPROGRAMMA knippert de indicatie START/PAUZE. In het display verschijnt afwisselend "Einde" en "Deur gesloten"

Eerst moet het water worden weggepompt.

- De programmakeuzeknop naar UIT en vervolgens naar POMPEN draaien en de toets START/PAUZE indrukken (het water wordt zonder centrifugeren weggepompt),
of
- de programmakeuzeknop naar UIT draaien en vervolgens naar CENTRIFUGEREN. Indien gewenst het toerental aanpassen en de toets START/PAUZE indrukken (het water wordt weggepompt en aansluitend wordt gecentrifugeerd).

Extra's

De onder Extra's instelbare speciale functies blijven onafhankelijk van het gekozen wasprogramma opgeslagen, ook na het uitschakelen van de wasautomaat en als de stekker uit het stopcontact wordt getrokken.

Geheugen 1, 2, 3



Op de stand GEHEUGEN 1, 2, 3 kunnen programmacombinaties worden opgeslagen en vervolgens direct met de programmakeuzeknop worden gekozen. Daarvoor wordt allereerst de gewenste programmacombinatie samengesteld en aansluitend opgeslagen.

Het geheugen instellen

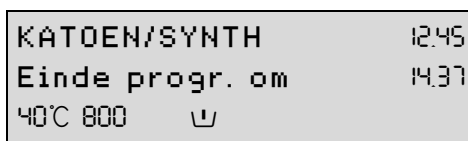
Voorbeeld: Aan de stand van het programma GEHEUGEN 1 moet de volgende programmacombinatie worden toegekend: KATOEN/
SYNTHETISCH 40 °C, 800 T/
MIN., met optie VOORWAS.



1. Programmakeuzeknop op BONTE WAS/KREUKHERST. zetten.
2. Druk net zo vaak op de toets TEMP. tot 40 °C in het display verschijnt.
3. Druk net zo vaak op de toets TPM tot 800 in het display verschijnt.

4. Met de toets OPTIES de functie  VOORWAS instellen en op de toets OK drukken. Onder het symbool  VOORWAS verschijnt een zwarte balk.
5. Druk net zo vaak op de toets OPTIES tot het symbool  EXTRA'S knip-pert.
6. Druk op de toets OK. Het display wisselt naar het niveau voor de speciale functies. Als eerste wordt de programmaopslag GEHEUGEN 1 aangeboden.

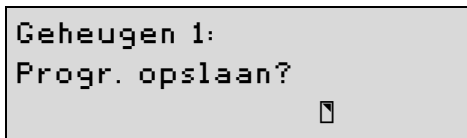

Druk op OPTIES om naar een andere geheugen- of opslagplaats te wisselen.

7. Druk op de toets OK.
De programmacombinatie is nu in de stand GEHEUGEN 1 van de programmakeuzeknop opgeslagen en kan voortaan direct met de programmakeuzeknop worden gekozen.



Het geheugen kan op ieder gewenst moment met een nieuwe programmacombinatie overschreven worden (zie "Geheugen wijzigen"), maar niet worden verwijderd.

Geheugen wijzigen

1. Nieuwe programmacombinaties naar keuze samenstellen (Zie voor voorbeelden "Geheugen instellen", stap 1 tot 4).
2. Druk net zo vaak op de toets OPTIES tot het symbool  EXTRA'S knip-pert.
3. Druk op de toets OK.
4. Met de toets OPTIES de te wijzigen programmaplaats kiezen, bijv. GEHEUGEN 1.
5. Met de toets OK, nieuwe programmacombinaties opslaan.



Geluidsvolume

Het volume van het geluidssignaal kan worden gekozen.

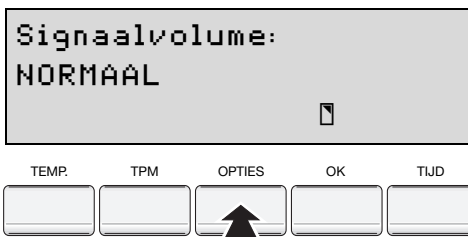
1. De programmakeuzeknop op een willekeurig programma draaien en zo vaak op de toets OPTIES drukken tot het symbool  EXTRA'S knippert.
2. De toets OK indrukken.
3. Zo vaak op de toets OPTIES drukken, tot op het display SIGNAALVOLUME verschijnt.
4. De toets OK indrukken.
5. Zo vaak op de toets OPTIES drukken, tot het gewenste geluidsvolume (NORMAAL, LAAG, UIT) in het display wordt aangegeven.
6. De toets OK indrukken om de instelling te bevestigen. De indicatie gaat naar de volgende speciale functie.
7. De toets OPTIES zo vaak indrukken tot de uitgangindicatie verschijnt.



Extra spelen

1. De programmakiezer op een willekeurig programma draaien en zo vaak op de toets OPTIES drukken tot het symbool  EXTRA'S knippert.
2. De toets OK indrukken.
3. Zo vaak op de toets OPTIES drukken, tot op het display SPOELEN + wordt aangegeven.
4. De toets OK indrukken. Het symbool +  SPOELEN + verschijnt. De indicatie gaat naar de volgende speciale functie.
5. Druk net zo vaak op de toets OPTIES tot de uitgangindicatie verschijnt.

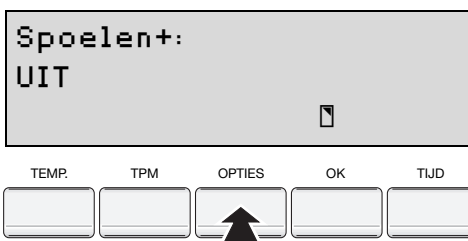

Taalkeuze

1. De programmakeuzeknop op het gewenste programma draaien en zo vaak op de toets OPTIES drukken tot het symbool  INSTELLINGEN knippert.
2. Druk op de toets OK.
3. Zo vaak op de toets OPTIES drukken, tot op het display TAAL verschijnt.
4. Druk op de toets OK.
5. Zo vaak op de toets OPTIES drukken tot de gewenste taalkeuze in het display verschijnt, bijv. ENGLISH.
6. Druk op de toets OK. De indicatie wisselt naar de volgende speciale functie.
7. Druk net zo vaak op de toets OPTIES tot de indicatie voor het uitschakelen verschijnt.

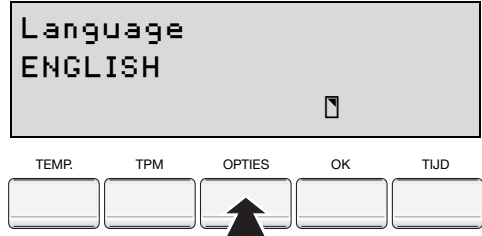

Tijd

1. De programmakeuzeknop op het gewenste programma draaien en zo vaak op de toets OPTIES drukken tot het symbool  EXTRA'S knippert.
2. Druk op de toets OK.
3. Zo vaak op de toets OPTIES drukken, tot op het display KLOK wordt aangegeven.
4. Druk op de toets OK.
5. Met de toets OPTIES de gewenste tijd instellen. Iedere keer dat op de toets wordt gedrukt, telt de indicatie per minuut door. Bij een ingedrukte toets wisselt de indicatie in stappen van 10 minuten.
6. Druk op de toets OK. De indicatie wisselt naar de volgende speciale functie.
7. Druk net zo vaak op de toets OPTIES tot de indicatie voor het uitschakelen verschijnt.



Contrast en helderheid

1. De programmakiezer op een willekeurig programma draaien en zo vaak op de toets OPTIES drukken tot het symbool  EXTRA'S knippert.
2. De toets OK indrukken.
3. Zo vaak op de toets OPTIES drukken, tot op het display CONTRAST of HELDERHEID verschijnt.
4. De toets OK indrukken.
5. Met de toets OPTIES de gewenste instelling kiezen. Iedere keer nadat op een toets is gedrukt of terwijl een toets is ingedrukt, gaat de zwarte driehoek in het diagram verder naar rechts, voor meer contrast of helderheid. Als de driehoek aan het rechtereinde van het diagram is gekomen, start hij weer aan de linkerkzijde.
6. De toets OK indrukken. De indicatie gaat display wisselt naar de volgende speciale functie of terug naar de uitgangsindicatie.
7. De toets OPTIES zo vaak indrukken tot de uitgangsindicatie verschijnt.

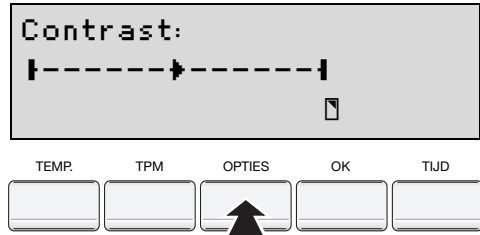

Kinderbeveiliging

Bij een geactiveerde kinderbeveiliging kan de vuldeur niet meer gesloten worden.

Kinderbeveiliging instellen:

De draaiknop (aan de binnenkant van de vuldeur) met een muntstuk zover mogelijk rechtsom draaien.

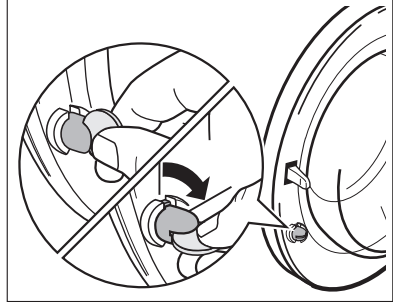

Waarschuwing! De draaiknop mag zich na het instellen niet in ingedrukte positie bevinden omdat anders de kinderbeveiliging niet functioneert! De draaiknop moet volgens de afbeelding uitgetrokken zijn.

Kinderbeveiliging opheffen:

De draaiknop met een muntstuk zover mogelijk linksom draaien.

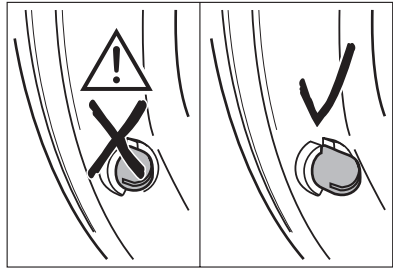

Reiniging en onderhoud

Let op! Gebruik voor het reinigen van het apparaat geen reinigingsmiddelen voor meubels of agressieve reinigingsmiddelen.

Neem het bedieningspaneel en de behuizing met een vochtige doek af.

Reinigingswasgang

Als er overwegend bij lage temperaturen wordt gewassen dient af en toe een kookprogramma te worden gedraaid. Zo wordt eventuele afzetting verminderd. Bovendien wordt het apparaat zo van binnen gereinigd.

Wasmiddellade

De wasmiddellade dient regelmatig gereinigd te worden.

1. Trek de wasmiddellade met een krachtige ruk uit het apparaat.
2. Neem het inzetstuk voor de wasverzachter uit het middelste vak.
3. Reinig alle delen met water.
4. Het inzetstuk voor de wasverzachter zo ver mogelijk insteken, zodat het vast zit.

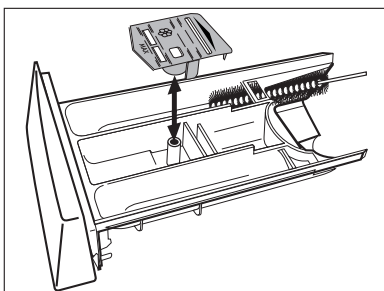

5. Maak ook het gehele inspoelgedeelte van de wasautomaat en vooral ook de sproeiers aan de bovenkant van de inspoelvakjes met een borstel schoon.
6. De wasmiddellade in de geleidingsrails plaatsen en naar binnen schuiven.

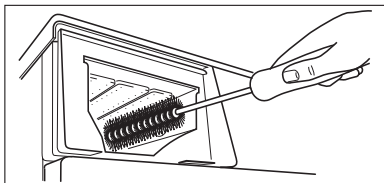

Wastrommel

Als gevolg van roestende voorwerpen in het wasgoed of ijzerhoudend leidingwater kan roestvorming op de trommel ontstaan.

Let op! De trommel niet met zuurhoudende ontkalkingsmiddelen, chloor of ijzer bevattende schuurmiddelen of staalwol reinigen.

1. Eventuele roestafzettingen op de trommel met een reinigingsmiddel voor roestvrij staal verwijderen.
2. Wasprogramma zonder wasgoed uitvoeren, om wasmiddelrestanten uit te spoelen. Programma: BONTE WAS/KREUKHERST. 60°, extra functie TIJD BESPAREN: EXTRA KORT, ca. 1/4 maatbeker waspoeder toevoegen.

Vuldeur en rubberen ring

Regelmatig controleren, of afzettingen of vreemde voorwerpen zich in de naden van de rubberen ring of aan de binnenkant van het deurvenster hebben afgezet. Deurvenster en rubberen ring regelmatig reinigen.

Wat u moet doen als...

Kleine storingen zelf oplossen

Als u tijdens de werking 3x een korte zoemer klinkt en een van de volgende indicaties in het display verschijnt:

- "Geen watertoevoer/Controle kraan",
- "Pomp niet: check Afvoersing/filter" of "Pomp geblokkeerd",
- "Deur open",

raadpleeg dan de volgende tabel.

Nadat de fout opgelost is, de toets START/PAUZE indrukken.

Bij de indicatie van de "Foutcode: E en een cijfer of letter": apparaat uitschakelen en vervolgens weer inschakelen. Programma opnieuw instellen. Op de toets START/PAUZE drukken.

Als de foutcode opnieuw wordt weergegeven, dient u contact op te nemen met de klantenservice om de foutcode door te geven.

Storing	Mogelijke oorzaak	Oplossing
Wasautomaat werkt niet.	De stekker zit niet in het stopcontact of er is een probleem met de zekering.	De stekker in het stopcontact steken. Zekering controleren.
	Deur is niet goed gesloten.	Deur goed sluiten, zodat de vergrendeling hoorbaar vastklikt.
	Toets START/PAUZE is niet lang genoeg ingedrukt.	Toets START/PAUZE langer indrukken.
Deur gaat niet dicht.	Kinderbeveiliging is ingesteld.	Kinderbeveiliging opheffen.
Display geeft aan: "Selectiefout".	De gekozen functie kan niet met andere programma-instellingen worden gecombineerd.	Maak een andere keuze.

Storing	Mogelijke oorzaak	Oplossing
Display geeft aan: "Deur open/Controleren aub".	Deur is niet goed gesloten.	Deur goed sluiten, zodat de vergrendeling hoorbaar vastklikt. Programma opnieuw starten.
Display geeft aan: "Geen watertoevoer/Controle kraan".	Waterkraan is gesloten.	Open de kraan.
	Zeef in schroefkoppeling van de toevoerslang is verstopt.	De waterkraan dichtdraaien. Slang losschroeven, zeef verwijderen en schoonmaken.
	Waterkraan zit vol met kalkaanslag of is defect.	Controleer de kraan, indien nodig laten repareren.
Wasautomaat trilt tijdens het wassen of staat niet stil.	De transportbeveiliging is niet verwijderd.	De transportbeveiliging verwijderen.
	De schroefvoeten zijn niet goed ingesteld.	De voeten volgens de opstellen aansluitaanwijzing afstellen.
Was is niet gecentrifugeerd.	Slechts een paar grote stukken wasgoed in de trommel.	Trommel altijd zo vol mogelijk beladen. Grote en kleine delen door elkaar mengen.
Water loopt onder de wasautomaat uit.	Schroefkoppeling van de toevoerslang lekt.	Toevoerslang vastschroeven.
	Afvoerslang is lek.	Afvoerslang vervangen.
	Deksel van de afvoerpomp is niet goed gesloten.	Deksel goed sluiten.
	Er zat wasgoed tussen de deur geklemd.	De wasautomaat de volgende keer zorgvuldig vullen.
	Noodafvoerslang is lek.	Noodafvoerslang goed aansluiten.
Display geeft aan: "Foutcode: EF3". Afvoerpomp blijft voortdurend lopen - ook wanneer het apparaat is uitgeschakeld.	De beveiliging tegen wateroverlast, aqua-control, is in werking getreden.	Waterkraan dichtdraaien, vervolgens de stekker uit het stopcontact trekken en contact met de service-afdeling opnemen.
Display geeft aan: "Overdosering".	Waarschijnlijk hebt u te veel wasmiddel in de machine gedaan.	Wasmiddel nauwkeurig volgens de aanwijzingen van de fabrikant doseren.

Storing	Mogelijke oorzaak	Oplossing
Display geeft aan: – “Pomp niet: check Afvoerslng/filter” of – “Pomp geblokkeerd”.	Knik in de afvoerslang.	Knik uit de slang halen.
	Maximale pomphoogte van 1 m is overschreden.	Neem contact op met de klantenservice.
	Afvoerpomp is verstopt.	Wasautomaat uitzetten. Stekker uit het stopcontact trekken. Afvoerpomp schoonmaken. Vreemde voorwerpen uit het pomphuis verwijderen.
	Bij een sifonaansluiting: De sifon is verstopt.	De sifon reinigen.
Wasverzachter wordt niet ingespoeld, vak voor nabehandelmiddel ☼ is met water gevuld.	Het wasverzachter-inzetbakje is niet goed in het vak voor nabehandelmiddel gezet of is verstopt.	Wasmiddelschuiflade reinigen, inzetstuk voor wasverzachter goed bevestigen.
Deur kan bij ingeschakeld apparaat niet worden geopend.	Deur is vergrendeld.	Wacht tot het display afwisselend “Deur te openen” en “Einde programma” aangeeft.
	Stroomuitval! (Alle indicaties zijn uit.) De vuldeur blijft om veiligheidsredenen ca. 4 tot 10 minuten vergrendeld.	Het programma gaat verder wanneer de stroomuitval voorbij is.
		Wasgoed uit de wasautomaat halen: wanneer er water in de wasautomaat zichtbaar is, vóór het openen van de deur eerst het water aftappen.
Was is erg gekreukt.	Mogelijk teveel wasgoed in de wasautomaat.	Let op de maximale belading.

Als het wasresultaat niet bevredigend is

Het wasgoed is grauw en kalk heeft zich in de trommel vastgezet.

- Er is onvoldoende wasmiddel gebruikt.
- Niet het juiste wasmiddel is gebruikt.
- Speciale vervuilingen zijn niet voorbehandeld.
- Programma of temperatuur zijn niet correct ingesteld.

Op het wasgoed zijn grijze vlekken aanwezig

- Met zalf, vet of olie vervuild wasgoed is met te weinig wasmiddel gewassen.
- Er is op te lage temperatuur gewassen.
- De meest voorkomende oorzaak is dat wasverzachter, en met name in geconcentreerde vorm, op het wasgoed terecht is gekomen. Dergelijke vlekken dienen zo snel mogelijk uitgewassen te worden en de betreffende wasverzachter dient voorzichtig gebruikt te worden.

Na de laatste spoelgang is nog schuim zichtbaar

- Moderne wasmiddelen kunnen ook in de laatste spoelgang nog schuim veroorzaken. Het wasgoed is echter voldoende gespoeld.

Witte restanten op het wasgoed

- Het betreft niet opgeloste bestanddelen van moderne wasmiddelen. Dit is niet het gevolg van onvoldoende spoelen. Wasgoed uitschudden of afborstelen. Eventueel het wasgoed in de toekomst voor het wassen binnenste buiten keren. Wasmiddelkeuze controleren. Met name bij donker wasgoed is het gebruik van een vloeibaar wasmiddel aan te bevelen.

Water aftappen



Waarschuwing! Voor het aftappen de wasautomaat uitschakelen en de stekker uit het stopcontact trekken!

Waarschuwing! Het sop dat uit de aftapslang komt kan heet zijn. Verbrandingsgevaar! Voor het aftappen het sop laten afkoelen!

1. Het klepje van de sokkel open klappen en lostrekken.

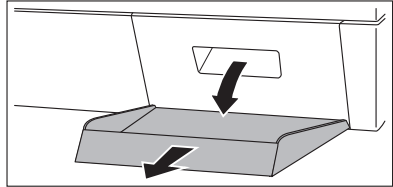

2. De aftapslang uitnemen.

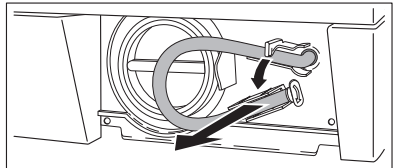

3. Een vlakke opvangbak onder de slang plaatsen. Aansluitend de afsluitstoppen linksom draaien en lostrekken.
4. Het sop loopt weg. Indien noodzakelijk de opvangbak meerdere keren legen en de aftapslang tussentijds met de afsluitstoppen sluiten.

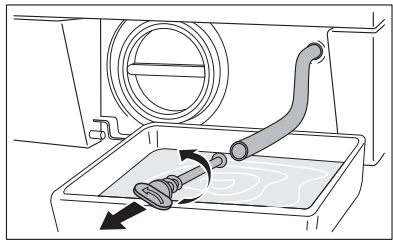

Als het sop afgetapt is:

5. De afsluitstoppen goed in de aftapslang plaatsen en rechtsom vastdraaien.
6. De aftapslang weer in de houder terug plaatsen.
7. Het klepje van de sokkel inzetten en sluiten.

Afvoerpomp

De afvoerpomp is onderhoudsvrij. Het openen van de pompdeksel is alleen in geval van een storing vereist, als er geen water weg wordt gepompt, bijv. bij een geblokkeerd pompwiel.

Controleer altijd voor het vullen met wasgoed of er geen vreemde voorwerpen in de zakken zitten of tussen het wasgoed aanwezig zijn. Paperclips, spijkers, enz. die eventueel met het wasgoed in de wasauto-
maat terecht komen blijven in het pomphuis liggen (filter voor vreemde voorwerpen dat het pompwiel beschermt).



Waarschuwing! Voor het openen van de pompdeksel de wasauto-
maat uitschakelen en de stekker uit het stopcontact trekken!

1. Tap eerst het water uit de wasauto-
maat af.
2. Leg een doek op de vloer voor het deksel van de afvoerpomp.
Er kan restwater uitlopen.
3. Het pompdeksel linksom losschroeven en uitnemen.

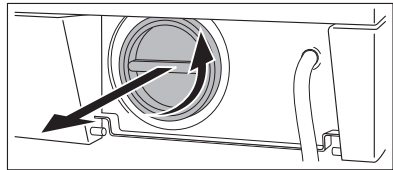

4. Eventuele vreemde voorwerpen en
textielpluizen uit het pomphuis en
van het pompwiel verwijderen.

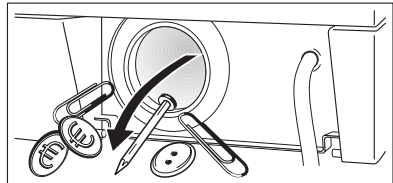

5. Controleer of het pompwiel he-
lemaal achter in het pomphuis rond
kan worden gedraaid. (Het is nor-
maal als het pompwiel stootsgewijs
draait.) Als het pompwiel niet kan
worden gedraaid dient u contact op
te nemen met de service-afdeling.

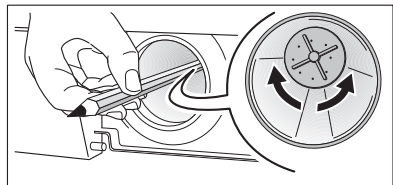

6. Pompdeksel weer terugplaatsen.
Lipjes van de deksel zijdelings in de
geleidingssleuven inschuiven en de
deksel rechtsonder vastdraaien.
7. De aftapslang sluiten en in de hou-
der plaatsen.
8. Klepje van de sokkel sluiten.

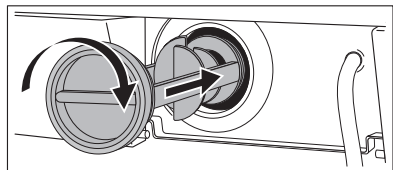

Afvalverwerking



Verpakkingsmateriaal

De verpakkingsmaterialen zijn niet schadelijk voor het milieu en herbruikbaar. De kunststoffen hebben de volgende aanduidingen, bijv. >PE<, >PS<, enz. Verwijder de verpakkingsmaterialen in overeenstemming met de aanduiding bij de gemeentelijke inzamelplaatsen in de daarvoor bestemde containers.



Oud apparaat verwijderen

Het symbool  op het product of op de verpakking wijst erop dat dit product niet als huishoudafval mag worden behandeld. Het moet echter naar een plaats worden gebracht waar elektrische en elektronische apparatuur wordt gerecycled. Als u ervoor zorgt dat dit product op de correcte manier wordt verwijderd, voorkomt u mogelijk voor mens en milieu negatieve gevolgen die zich zouden kunnen voordoen in geval van verkeerde afvalbehandeling. Voor meer details in verband met het recyclen van dit product, neemt u het best contact op met de gemeentelijke instanties, het bedrijf of de dienst belast met de verwijdering van huishoudafval of de winkel waar u het product hebt gekocht.



Waarschuwing! Bij afgedankte apparatuur dient de stroomstekker uit het stopcontact genomen te worden. De voedingskabel afsnijden en met de stekker verwijderen.

Het slot van de vuldeur onklaar maken. Als gevolg kunnen kinderen zich niet insluiten en niet in levensgevaar komen.



Technische gegevens

- CE** Dit apparaat is in overeenstemming met de volgende EG-richtlijnen:
- 73/23/EEG van 19.02.1973 Laagspanningsrichtlijn
 - 89/336/EEG van 03.05.1989 EMC-richtlijn inclusief aangepaste richtlijn 92/31/EEG
 - 93/68/EEG van 22.07.93 CE-markeringsrichtlijn

hoogte x breedte x diepte	850 x 598 x 640 mm
Diepte bij geopende vuldeur.	1017 mm
In hoogte verstelbaar:	ca. +10/-5 mm
Vulhoeveelheid (programma-afhankelijk)	max. 7 kg
Toepassingsgebied	Huishouden
Trommeltoerental centrifugeren	zie kenplaatje
Waterdruk	1-10 bar (=10-100 N/cm ² =0,1-1,0 MPa)

Verbruikswaarden

De verbruikswaarden zijn onder normomstandigheden bepaald. Deze waarden kunnen in het dagelijks gebruik afwijken.

Wasprogramma/ temperatuur	Type textiel	Vulgewicht in kg ¹⁾	Water in liters	Energie in kWh
ECO ²⁾	Katoen	7	45	1,19
WITTE WAS 95	Katoen	7	58	2,30
BONTE WAS/KREUKHERST. 40  VLEKKEN ²⁾	Katoen	7	55	0,80
BONTE WAS/KREUKHERST. 40 ²⁾	Synthetische stoffen	3,5	55	0,55
FIJNE WAS 30	Synthetische stoffen	3,5	58	0,45
WOL  (HANDWAS) 30	Wol	2	50	0,35

1) De bepaling van het vulgewicht geschiedt volgens EN 60.456 Standard load.

2) **Aanwijzing:** programma-instelling voor tests volgens EN 60 456 en IEC 60 456.

De verbruikswaarden kunnen van de aangegeven waarden afwijken, afhankelijk van de druk, de hardheid en de toevoertemperatuur van het water, de omgevingstemperatuur, het soort en de hoeveelheid wasgoed, het gebruikte wasmiddel, schommelingen in de netspanning en de gekozen extra functies.

Opstel- en aansluitaanwijzing



Veiligheidsaanwijzingen voor de installatie

- Deze wasautomaat is **niet geschikt voor onderbouw**.
- Voor de ingebruikname dient het apparaat op transportschade gecontroleerd te worden. Een beschadigd apparaat in geen geval aansluiten. Neem in geval van schade contact op met uw leverancier.
- Voor de ingebruikname dienen alle delen van de transportbeveiliging verwijderd te zijn. Anders kan er bij het centrifugeren schade aan het apparaat of aan naburige meubels ontstaan.
- Voor de inbedrijfname dient de spatwaterbeveiliging op het apparaat tot stand gebracht te zijn (zie "Transportbeveiliging verwijderen").
- De stekker altijd in een volgens de voorschriften geïnstalleerd geaard stopcontact steken.
- Bij een vaste aansluiting: Een vaste aansluiting mag uitsluitend door een erkend vakman worden uitgevoerd.
- Controleer voor de ingebruikname of de op het typeplaatje van het apparaat vermelde nominale spanning en stroomsoort met netspanning en stroomsoort op de plaats van de opstelling overeenkomen. Ook de elektrische zekering die nodig is kunt u van het typeplaatje aflezen.
- Zijn voor de juiste wateraansluiting van de wasautomaat werkzaamheden aan de waterinstallatie noodzakelijk, dan moeten deze door een erkend installateur worden uitgevoerd.
- Zijn voor de juiste elektrische aansluiting van de wasautomaat werkzaamheden aan het stroomnet noodzakelijk, dan moeten deze door een erkend installateur worden uitgevoerd.
- Het aansluitsnoer van de wasautomaat mag uitsluitend door de service-afdeling of een erkend vakman worden vervangen.

Opstelling van het apparaat

Het apparaat transporteren



Waarschuwing! De wasautomaat heeft een hoog gewicht. Kans op verwonding! Voorzichtig bij het optillen.

- Het apparaat niet op de voorzijde en niet op de rechter zijkant (vanaf de voorzijde gezien) neerleggen. De elektrische componenten kunnen nat worden.
- Het apparaat nooit zonder transportbeveiliging transporteren. De transportbeveiliging dient pas op de plaats van de opstelling verwijderd te worden! Het transporteren zonder transportbeveiliging kan tot beschadigingen aan het apparaat leiden.
- Het apparaat niet aan de geopende vuldeur en ook niet aan de sokkel optillen.

Bij het transporteren met een steekwagen:

- De steekwagen alleen vanaf de zijkant onder het apparaat plaatsen. Het blad van de steekwagen mag niet langer dan 24 cm zijn omdat anders delen van het waterbeveiligingssysteem kunnen worden beschadigd.

Transportbeveiliging verwijderen

Let op! Voor de ingebruikname dienen alle delen van de transportbeveiliging verwijderd te worden! Transportbeveiliging voor een mogelijk later transport (verhuizing) bewaren.

1. Op de achterzijde van het apparaat de beide slanghouders openen en de slangen en het aansluitsnoer uitnemen.

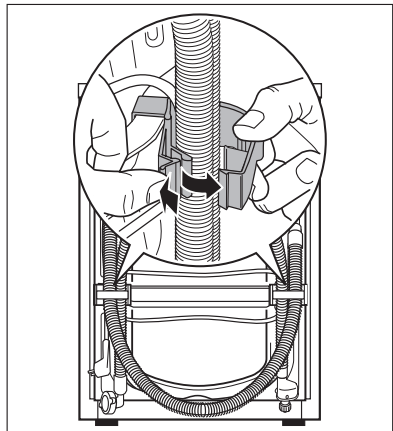

2. De beide slanghouders met een krachtige ruk van het apparaat aftrekken.

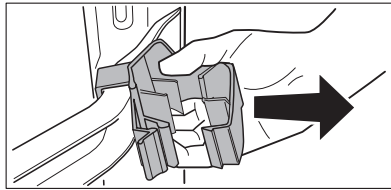

3. Beide kunststof kappen zijdelings eraf trekken.

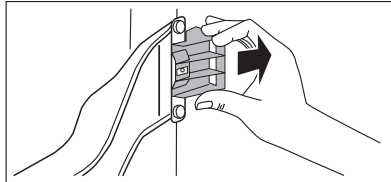

De speciale sleutel A en de afsluitdoppen B (2 stuks) en C (1 stuk) zijn bij het apparaat gevoegd.

4. Schroef D incl. drukveer met de speciale sleutel A verwijderen.

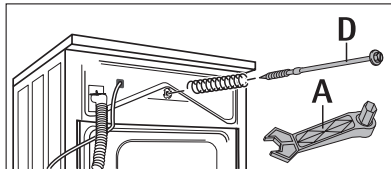

5. Afsluitdop C volgens afbeelding omdraaien.

6. Opening met de afsluitdop C afsluiten.

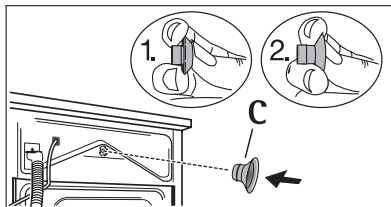

7. De twee schroeven E met de speciale sleutel A losschroeven.

8. De vier schroeven F met de speciale sleutel A losschroeven.

9. Transportrail G afnemen.

10. De vier schroeven F weer indraaien.

11. De twee grote openingen met de afsluitdoppen B afsluiten.

Let op! Alle afsluitdoppen B (2 stuks) en C (1 stuk) zo krachtig indrukken dat deze in de achterwand vastklikken (spatwaterbescherming!).

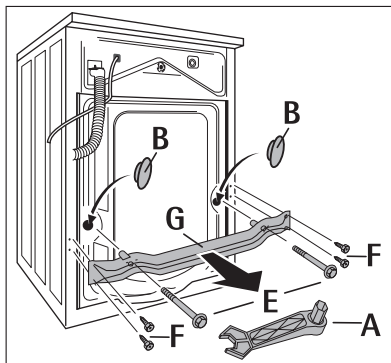

Plaats van opstelling

Let op! Het apparaat mag niet in ruimte waar het kan vriezen worden gebruikt. Vorstschade of negatieve invloed op de functies! Vorstschade valt niet onder de garantie!

- De vloer dient stevig en egaal te zijn. Het apparaat niet op tapijt of zachte vloerbedekking opstellen.
- De vloer dient schoon en droog te zijn en vrij te zijn van vettige aanslag zodat het apparaat niet weg kan glijden.
- Bij opstellingsplaatsen op een vloer voorzien van een klein formaat tegels dient een in de handel verkrijgbare en daarvoor geschikte rubbermat onder het apparaat geplaatst te worden.

Als het apparaat op een sokkel moet staan:

opdat het apparaat veilig op de sokkel staat, moeten borgplaten*) worden gemonteerd waarin het apparaat wordt geplaatst.

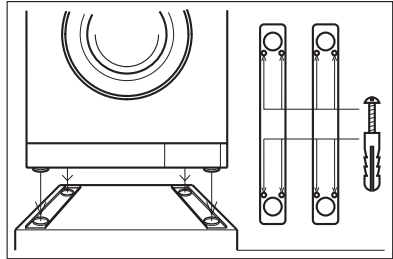

Als het apparaat op een zwevende vloer moet staan, bijv. een vloer van houten balken en houten vloerdelen:

het apparaat indien mogelijk in een hoek van de ruimte plaatsen.

1. Een waterbestendige houten plaat (minimale dikte: 15 mm) op ten minste twee vloerbalken vastschroeven.
2. Borgplaten*) op de houten plaat monteren, waarin het apparaat wordt geplaatst.

*) De borgplaten zijn bij de service-afdeling verkrijgbaar.

Het apparaat juist afstellen



Automatische stelvoet: De voet links achter is een soort veer. Daardoor staat het apparaat stabiel en geeft het bij belasting iets naar de linkerachterhoek mee. De automatische stelvoet garandeert een stabiele stand van het apparaat, ook bij hoge centrifugetoerentallen. In principe hoeft de automatische stelvoet niet ingesteld te worden.

De vier voeten van het apparaat zijn vooraf ingesteld.

Grove oneffenheden kunnen door het individueel instellen van de in hoogte verstelbare schroefvoeten worden gecompenseerd.

Hiervoor dient de bijgeleverde speciale sleutel gebruikt te worden.

Let op! Oneffenheden van het grondoppervlak niet met behulp van stukjes hout, karton of soortgelijke materialen compenseren, maar door het afstellen van de in hoogte verstelbare schroefvoeten.

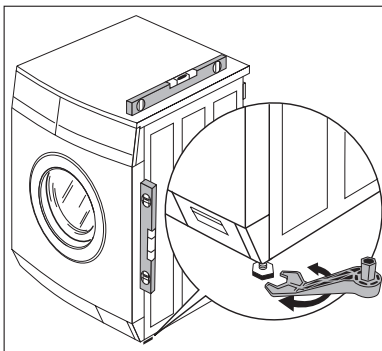

Elektrische aansluiting

Gegevens over de netspanning, stroomsoort en de vereiste zekering zijn op het typeplaatje aangegeven. Het typeplaatje is bij de vulopening aangebracht.

Wateraansluiting

Let op!

- Dit apparaat mag **niet** aan de warmwatervoorziening worden aangesloten!
- Bij het aansluiten dient uitsluitend een nieuwe slangenset gebruikt te worden.
- Het apparaat uitsluitend aan de drinkwaterleiding aansluiten. Regenwater alleen dan gebruiken als het aan de eisen volgens DIN 1986 en DIN 1988 voldoet.
- Toevoer- en afvoerslang niet in een knik leggen of platdrukken!

Toegestane waterdruk

De waterdruk dient ten minste 1 bar (= 10 N/cm² = 0,1 MPa) te zijn en mag ten hoogste 10 bar (= 100 N/cm² = 1 MPa) bedragen.

- Bij een druk hoger dan 10bar: een drukverlagingsventiel plaatsen.
- Bij een druk lager dan 1 bar: de toevoerslang aan de kant van het apparaat bij de magneetinlaatklep losschroeven en de doorstroomregelaar uitnemen (daarvoor de zeef met een spitse tang verwijderen en de daarachter gelegen rubberen ring uitnemen). De zeef weer terugplaatsen.

Watertoevoer

Een drukslang met een lengte van 1,5 meter is meegeleverd. Indien een langere toevoerslang vereist is, dient uitsluitend een originele slang gebruikt te worden. De klantendienst heeft slangensets in diverse lengtes beschikbaar.



De afdichtingen treft u in de moeren van de schroefverbinding van de slang aan of in de verpakking. Gebruik geen andere afdichtingen!

Let op! Alle slangverbindingen mogen uitsluitend met de hand vastgedraaid worden.

1. De slang met de afgewikkelde aansluiting aan de machine aansluiten.

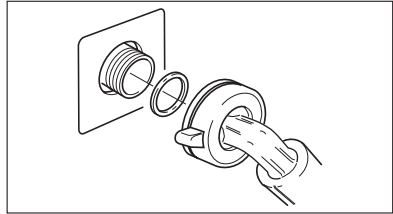

Let op! De toevoerslang niet loodrecht naar beneden, maar volgens de afbeelding naar rechts of naar links leggen.

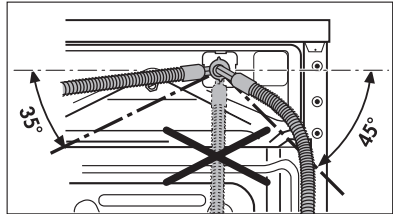

2. De slang met de rechte aansluiting aan de waterkraan met schroefdraad R 3/4 (duim) aansluiten.
3. Voor het vast- en losdraaien van de schroefverbinding van de slang, mag alleen aan de metalen moer worden gedraaid. De behuizing van de veiligheidsklep dient u hierbij met een hand vast te houden, zodat deze niet meedraait.

Let op! Voor het vast- en losdraaien van de schroefverbinding van de slang dient u nooit aan de behuizing van de veiligheidsklep te draaien, daar anders de binnenslang wordt beschadigd.

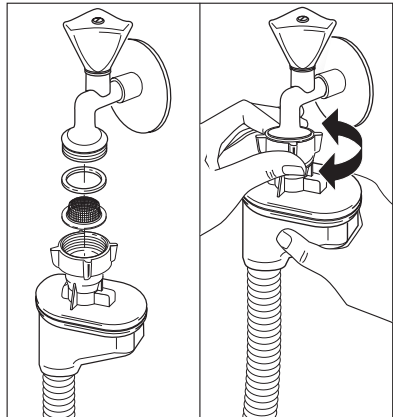

4. De kraan geleidelijk openen en controleren of alle aansluitingen dicht zijn.

Waterafvoer

Het hoogteverschil tussen de onderkant van de wasautomaat en de waterafvoer mag ten hoogste 1 meter zijn.

Voor een verlenging mogen uitsluitend originele slangen worden gebruikt. (max. 3 meter, op de vloer gelegd en tot een hoogte van 80 cm). De service-afdeling heeft afvoerslangen in diverse lengtes beschikbaar.

Waterafvoer in een sifon

Het verbindingspunt tuit/sifon met een slangklem (in de vakhandel verkrijgbaar) vastzetten.

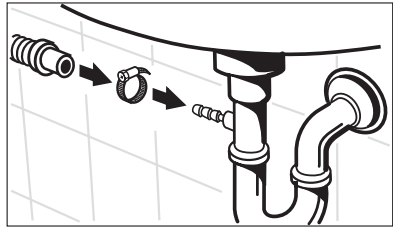

Waterafvoer in een wastafel/badkuip



Let op!

- Kleine wastafels zijn hier niet voor geschikt. Het water kan overlopen!
- Het uiteinde van de afvoerslang mag niet in het uitgedompte water ondergedompeld zijn. Anders kan het water in het apparaat teruggezogen worden!
- Bij afvoer in een wastafel of een badkuip dient de afvoerslang met het meegeleverde bochtstuk tegen wegglijden geblokkeerd te worden. Het uitlopende water kan anders de slang uit de wastafel duwen.
- Bij het wegpompen controleren of het water voldoende snel wegloopt.

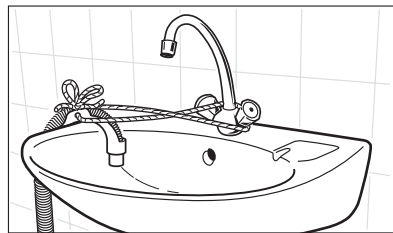
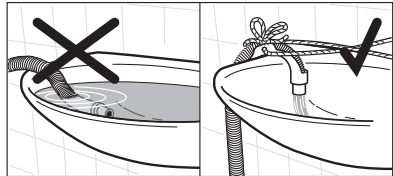

Afvoerhoogtes van meer dan 1 meter

De afvoerpomp van de wasautomaat voert het sop tot op een hoogte van 1 meter af, dit gerekend vanaf de onderkant van het apparaat.

Let op! Bij afvoerhoogtes van meer dan 1 meter kunnen storingen en beschadigingen aan het apparaat optreden.

Voor afvoerhoogtes van meer dan 1 meter is een ombouwset verkrijgbaar. Neem hiervoor a.u.b. contact op met de service-afdeling.

Garantievoorwaarden

Nederland

Onze producten worden met de grootst mogelijke zorgvuldigheid geproduceerd. Desondanks kan het voorkomen dat er een defect optreedt. Onze servicedienst zal dit op verzoek herstellen, zowel binnen als buiten de garantietermijn. De levensduur van het product wordt daardoor niet negatief beïnvloed.

Onderstaande garantievoorwaarden zijn gestoeld op de EU Richtlijn 99/44/EG en het Burgerlijk Wetboek. De daaruit voortvloeiende rechten blijven onverlet.

Ook de garantieverplichtingen van de verkoper naar de eindgebruiker blijven onaangetast.

Voor dit product verlenen wij garantie volgens onderstaande voorwaarden:

1. Wij verhelpen kosteloos met inachtneming van de voorwaarden 2 tot en met 15 gebreken aan het product die zich openbaren binnen 24 maanden vanaf de datum van levering aan de eindgebruiker. In geval van professioneel of daarmee gelijk te stellen gebruik is de garantie beperkt tot 12 maanden. Voor tweedehands producten geldt eveneens een termijn van 12 maanden.
2. De garantieprestatie houdt in dat het product kosteloos wordt teruggebracht in de toestand die het had voor het defect optrad. Gebrekkige onderdelen worden hersteld of vervangen. Kosteloos vervangen onderdelen worden ons eigendom.
3. Het gebrek moet terstond gemeld worden om mogelijke verdere schade te voorkomen. De garantieaanspraak vervalt indien het gebrek niet binnen twee maanden na vaststelling is gemeld.
4. Voor een beroep op garantie dient het aankoopbewijs met aankoop- en/of leveringsdatum te worden overlegd. Bij ontbreken daarvan dient ander overtuigend bewijs te worden overlegd.
5. De garantie heeft geen betrekking op schade aan kwetsbare onderdelen, zoals (vitrokeramisch) glas, kunststof, rubber, die ontstaan is door onzorgvuldig gebruik.
6. De garantie heeft geen betrekking op kleine afwijkingen van de gestelde kwaliteit die voor de waarde en deugdelijkheid van het product onbeduidend zijn.
7. De garantie geldt evenmin voor schade veroorzaakt door:
 - a. chemische en elektrochemische inwerking van water,
 - b. abnormale milieuomstandigheden in het algemeen,
 - c. voor het product oneigenlijke bedrijfsomstandigheden,
 - d. contact met agressieve stoffen.
8. De garantie heeft geen betrekking op gebreken door transportschade die buiten onze verantwoordelijkheid is ontstaan, niet-vakkundige installatie of montage, verkeerd gebruik, gebrekkig onderhoud, of het niet in acht nemen van de gebruiks- of montageaanwijzingen.
9. Het recht op garantie vervalt wanneer het defect werd veroorzaakt door herstelling of ingrepen door derden die niet bevoegd of niet deskundig zijn, of wanneer het product voorzien werd van toebehoren of onderdelen die niet origineel zijn en daardoor een defect veroorzaken.
10. Producten die gemakkelijk kunnen worden vervoerd dienen te worden overhandigd aan of gezonden naar onze servicedienst. Herstelling ter plaatse kan slechts worden gevraagd voor grote of ingebouwde producten.
11. Indien het product zodanig is ingebouwd, ondergebouwd, opgehangen of geplaatst dat de benodigde tijd voor het in- en uitbouwen samen meer dan 30 minuten bedraagt, worden de hierdoor ontstane extra kosten aan de gebruiker in rekening gebracht. Schade die ontstaat door abnormale in- of uitbouw komt ten laste van de gebruiker.
12. Indien binnen de garantieperiode de herstelling van hetzelfde defect herhaaldelijk mislukt of de herstellingskosten disproportioneel zijn wordt in overleg met de gebruiker een gelijkaardige vervanging geleverd. In geval van vervanging behouden we ons het recht voor om een vergoeding te rekenen naar rato van de verstreken gebruikperiode.
13. Herstelling onder garantie heeft geen verlenging van de garantietermijn noch aanvang van een nieuwe garantietermijn tot gevolg.
14. Op herstellingen geven wij een garantie van 12 maanden, uitsluitend op hetzelfde gebrek.
15. Verdere of andere aanspraken, in het bijzonder vergoeding van schade ontstaan buiten het product, zijn uitgesloten voor zover een aansprakelijkheid niet wettelijk is vastgelegd.
16. In geval van aansprakelijkheid zal een vergoeding de aankoopwaarde van het product niet overtreffen, tenzij wettelijk anders is bepaald.

Deze garantievoorwaarden gelden voor in Nederland gekochte en/of in gebruik zijnde producten. Indien een product naar het buitenland wordt gebracht dient de gebruiker na te gaan of het product voldoet aan de technische voorwaarden (o.a. spanning, frequentie, installatievoorschriften, gassoort, klimaatomstandigheden) in het betreffende land. Voor in het buitenland aangeschafte

producten dient de gebruiker zich te vergewissen van de bepalingen in Nederland. Noodzakelijke of gewenste aanpassingen vallen niet onder de garantie, en kunnen niet altijd worden aangebracht.

Ook na afloop van de garantietermijn staat onze servicedienst u ter beschikking.

Adres Servicedienst:
Electrolux Service
Vennootsweg 1
2404 CG ALPHEN AAN DEN RIJN

Reparatievoorwaarden

Onze reparatievoorwaarden zijn conform de afspraak tussen de Consumentenbond en Vlehan*.

Art. 1 Aan de consument zal na een melding van een storing zo mogelijk direct, doch uiterlijk binnen één werkdag worden medegedeeld op welke dag het bezoek van de technicus zal plaatsvinden. De reparatie zal als regel binnen zeven werkdagen na de melding zijn uitgevoerd.

Art. 2

a) Alvorens de reparatie wordt verricht zal de technicus een onderzoek uitvoeren naar de vermoedelijke oorzaak van de gemelde storing. Aan de hand hiervan zal hij een zo nauwkeurig mogelijke, gespecificeerde begroting maken van de totale reparatiekosten inclusief voorrijkosten en diagnosekosten. Desgevraagd zal deze begroting door de technicus schriftelijk worden vastgelegd.

b) Indien de consument met het begrote bedrag niet akkoord gaat, zal op verzoek het te repareren toestel worden teruggebracht in de staat waarin het aan de technicus werd aangeboden. Nadat dit is geschied, zullen alleen de kosten van voorrijden en arbeidsloon in rekening worden gebracht op basis van de werkelijke bestede tijd, danwel van een vooraf vastgesteld tarief.

Art. 3 Indien tijdens het uitvoeren van de reparatie duidelijk wordt dat:

a) de oorspronkelijke reparatie door redelijkerwijs niet te voorziene omstandigheden niet tegen het begrote bedrag kan worden uitgevoerd, of

b) ook andere dan in de begroting voorziene reparaties noodzakelijk zijn, zal overleg met de consument plaatsvinden en een herziene kostenbegroting worden gemaakt.

In geval de consument daarmee alsnog niet akkoord gaat, geldt eveneens het in artikel 2b bepaalde.

Art. 4 De reparatie zal zoveel mogelijk tijdens het eerste bezoek worden uitgevoerd. Indien om het toestel in werkende staat te brengen een tweede bezoek noodzakelijk is, zal:

a) direct, doch uiterlijk binnen één werkdag door de betreffende service-organisatie of door de technicus met de consument de datum voor een tweede bezoek worden afgesproken.

b) een herhalingsbezoek zal als regel binnen tien werkdagen na de melding plaatsvinden.

c) voor een tweede of daaropvolgend bezoek zal geen voorrijtarief in rekening worden gebracht, tenzij de noodzaak voor een herhalingsbezoek aan de consument is toe te schrijven.

Art. 5 De consument ontvangt een gespecificeerde rekening met vermelding van type en serienummer van het apparaat, omschrijving van de diagnose, toegepaste tarieven, gebruikte onderdelen en materialen en een korte omschrijving van de verrichte werkzaamheden. De betaling van de rekening dient tegen afgifte van een reparatienota direct contant of door middel van een gegarandeerd betaalmiddel plaats te vinden.

Art. 6 Op elke uitgevoerde en betaalde reparatie zal bij normaal huishoudelijk gebruik een volledige garantie van minimaal 3 maanden worden gegeven. Deze garantie omvat het kosteloos uitvoeren van een hernieuwde reparatie. Op de uitgewisselde en betaalde onderdelen geldt een garantietermijn van 12 maanden. Bij een beroep op garantie op de reparatie dient de consument op verzoek de gespecificeerde rekening van de voorgaande reparatie aan de technicus te overleggen.

Art. 7 Indien na driemaal uitvoeren van eenzelfde reparatie hetzelfde defect bij normaal huishoudelijk gebruik opnieuw optreedt binnen de onder art. 6 bedoelde garantietermijn en redelijkerwijs een afdoend resultaat bij het opnieuw uitvoeren van de reparatie niet verwacht kan worden, zal aan de consument een nieuw exemplaar of soortgelijk toestel van hetzelfde merk worden aangeboden tegen bijbetaling op basis van een per product te bepalen jaarlijks afschrijvingspercentage.

Art. 8 Vervangen onderdelen stelt de technicus weer ter beschikking van de consument, met uitzondering van de onder garantie of tegen een gereduceerde prijs vervangen onderdelen.

Art. 9 Een reparatie dient op zodanige wijze te worden uitgevoerd, dat een toestel daarna weer volledig voldoet aan de veiligheidsvoorschriften, die op grond van een van fabriekswege aangebracht veiligheidskeurmerk gelden, danwel bij het ontbreken daarvan, aan de wettelijke vereisten terzake. Dit houdt ondermeer in, dat reparaties moeten worden uitgevoerd met originele en door de fabrikant ook terzake van veiligheidskeurmerken en -voorschriften gegarandeerde onderdelen.

*) Vereniging Leveranciers van Huishoudelijke Apparaten in Nederland

Adres service-afdeling

Nederland

AEG fabrieksservice Postbus 120 2400 AC Alphen aan den Rijn		
Service-informatielijn (voor bezoek servicetechnicus en onderdelen)	tel.	0172-468 300
Consumentenbelangen (voor algemene, product- of gebruiksinformatie)	tel.	0172-468 172
	www.aeg.nl	

Service

Controleer bij technische storingen eerst of u met behulp van de gebruiksaanwijzing (hoofdstuk „Wat te moet doen als...”) het probleem zelf kunt oplossen.

Wanneer u het probleem niet kunt oplossen, neemt u contact op met onze service-afdeling.

Om u snel te kunnen helpen, hebben wij de volgende gegevens nodig:

- Modelaanduiding
- Productnummer (PNC)
- Serienummer (S-No.)
(u vindt deze nummers op het typeplaatje)
- Soort storing
- Eventuele foutmelding die het apparaat aangeeft

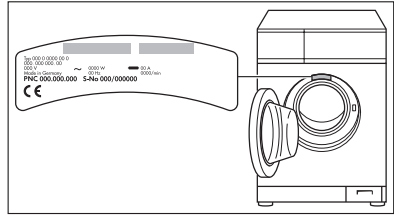

Modelaanduiding:

PNC:

S-No:

 **From the Electrolux Group. The world's No. 1 choice.**

De Electrolux Groep is de grootste producent ter wereld van aangedreven apparaten voor gebruik in de keuken, reinigingswerkzaamheden en voor gebruik buitenshuis. In meer dan 150 landen over de hele wereld worden ieder jaar meer dan 55 miljoen Electrolux producten (zoals koelkasten, fornuizen, wasautomaten, stofzuigers, kettingzagen en grasmaaiers) verkocht ter waarde van circa USD 14 miljard.

AEG Hausgeräte GmbH
Postfach 1036
D-90327 Nürnberg

<http://www.aeg-electrolux.de>

© Copyright by AEG

105 176 353-00-211105-03

Wijzigingen voorbehouden