



SEBN

RB28F*
RB29F*
RB29H*
RB30F*
RB31F*
RB31H*
RB32F*
RB33F*
RB34F*
RB39F*

Réfrigérateur Mode d'emploi

Français

Imaginez les possibilités

Merci d'avoir acheté un produit Samsung.
Pour bénéficier d'une assistance technique plus complète,
enregistrez votre produit sur :
www.samsung.com/register

Appareil au sol

SAMSUNG

consignes de sécurité

CONSIGNES DE SÉCURITÉ



- Avant de mettre l'appareil en service, lisez attentivement ce mode d'emploi et conservez-le pour vous y référer ultérieurement.
- Utilisez cet appareil uniquement dans le but pour lequel il a été conçu, conformément aux instructions de ce mode d'emploi. Cet appareil ne doit pas être utilisé par des personnes (y compris des enfants) dont les capacités physiques, sensorielles ou mentales sont diminuées ou qui n'ont pas l'expérience ou les connaissances nécessaires, sauf si elles sont placées sous la surveillance d'une personne responsable de leur sécurité ou si cette personne leur a communiqué les instructions nécessaires pour utiliser le réfrigérateur.
- Cet appareil n'est pas destiné à être utilisé par des enfants de moins de 8 ans ou des personnes ayant des capacités physiques, sensorielles ou mentales réduites, ou un manque d'expérience et de connaissances, à moins qu'elles ne soient surveillées ou qu'elles aient reçu les instructions nécessaires concernant l'utilisation de cet appareil de la part d'une personne responsable, et ce, pour leur propre sécurité. Les enfants ne doivent pas jouer avec l'appareil. Le nettoyage et la maintenance de l'appareil ne doivent pas être effectués par des enfants sans surveillance.
- Les avertissements et les importantes consignes de sécurité figurant dans ce mode d'emploi ne couvrent pas toutes les conditions et situations qui peuvent éventuellement se présenter. Il vous incombe de faire preuve de bon sens, de vigilance et de précaution lors de l'installation, de la maintenance et de l'utilisation de votre réfrigérateur.
- Ce manuel étant commun à plusieurs modèles, les caractéristiques de votre réfrigérateur peuvent légèrement différer de celles décrites dans le présent mode d'emploi. Selon le modèle, cet appareil peut utiliser du fluide frigorigène de type R600a ou R134a. Pour connaître le type de fluide utilisé, consultez l'étiquette apposée sur le compresseur, à

l'arrière de l'appareil, ou la plaque signalétique située à l'intérieur du réfrigérateur. Si l'appareil contient un gaz inflammable (fluide frigorigène R600a), contactez les autorités locales pour connaître la procédure de mise au rebut adaptée.

- Pour éviter la formation d'un mélange gaz-air inflammable en cas de fuite du circuit de réfrigération, installez l'appareil dans une pièce dont la surface est adaptée à la quantité de fluide frigorigène utilisée.
- Ne mettez jamais en service un appareil endommagé. En cas de doute, contactez votre revendeur. Prévoyez 1 m³ pour 8 g de fluide R600a. La quantité de fluide frigorigène dans votre réfrigérateur est indiquée sur la plaque signalétique située à l'intérieur de ce dernier.
- Toute fuite pourrait entraîner l'inflammation du fluide frigorigène ou provoquer des lésions oculaires. En cas de fuite du liquide frigorigène, n'utilisez aucun objet susceptible de produire une flamme ou étincelle et ôtez toute source inflammable se trouvant à proximité. Aérez immédiatement la pièce.

- Si vous ne respectez pas cette mesure de précaution, vous risquez de provoquer un incendie ou une explosion.

Précautions et pictogrammes de sécurité importants :

	Risques ou mauvaises manipulations pouvant provoquer des blessures graves ou la mort.
	Risques ou mauvaises manipulations pouvant provoquer des blessures légères ou des dommages matériels.
	Ne tentez RIEN.
	Ne démontez RIEN.
	Ne touchez à RIEN.
	Suivez consciencieusement les consignes.
	Débranchez la fiche d'alimentation de la prise secteur.
	Assurez-vous que l'appareil est mis à la terre afin d'éviter tout choc électrique.
	Contactez le centre technique pour avoir de l'aide.
	Remarque.

Ces pictogrammes visent à éviter tout risque de blessure aux utilisateurs de l'appareil. Nous vous prions de bien en tenir compte. Après avoir lu cette section, conservez-la pour pouvoir la consulter ultérieurement.

Avis CE

Ce produit est conforme aux directives relatives à la basse tension (2006/95/CE), à la compatibilité électromagnétique (2004/108/CE), à la limitation de l'utilisation de certaines substances dangereuses dans les équipements électriques et électroniques (RoHS) (2011/65/EU), au Règlement délégué de la Commission (UE) N° 1060/2010 et à l'éco-conception (2009/125/CE) mises en place par le règlement (CE) N° 643/2009 de l'Union européenne. (Uniquement pour les produits commercialisés dans les pays européens)





AVERTISSEMENTS IMPORTANTES POUR LE TRANSPORT ET L'INSTALLATION

- ★ • Lors du transport et de l'installation de l'appareil, veillez à n'endommager aucune pièce du circuit de réfrigération.
- Le fluide frigorigène qui fuit de la tuyauterie peut provoquer des brûlures ou des lésions oculaires. Si vous détectez une fuite, n'utilisez aucun objet susceptible de produire une flamme ou une étincelle. Aérez la pièce pendant plusieurs minutes.
- Cet appareil contient une petite quantité de fluide frigorigène à l'isobutane (R-600a), sachez qu'il s'agit d'un gaz naturel écologique, mais également inflammable. Lors du transport et de l'installation de l'appareil, veillez à n'endommager aucune pièce du circuit de réfrigération.



CONSIGNES DE SÉCURITÉ IMPORTANTES POUR L'INSTALLATION

-  • Un défaut d'isolation des composants électriques peut entraîner une électrocution ou un incendie.
 - Ne placez pas l'appareil dans un endroit exposé à la lumière directe du soleil ou à proximité d'une source de chaleur (cuisinière, radiateur, etc.).
 - Ne branchez pas cet appareil sur une multiprise. Le réfrigérateur doit toujours être branché sur une prise électrique individuelle délivrant une tension conforme à la valeur indiquée sur la plaque signalétique de l'appareil.
 - Ainsi, votre appareil fonctionnera dans des conditions optimales et vous éviterez tout risque de surcharge des circuits électriques, de surchauffe des fils et donc, tout risque d'incendie.
 - Si la prise secteur est mal fixée au mur, ne branchez pas la fiche d'alimentation.
 - Vous risqueriez de vous électrocuter ou de provoquer un incendie.
 - N'utilisez jamais un cordon présentant des craquelures ou des signes d'usure.
 - Ne pas tirer ni trop plier le cordon d'alimentation.
 - Ne pas tordre ni attacher le cordon d'alimentation.
 - Ne pas accrocher le cordon d'alimentation au-dessus d'un objet métallique. Ne pas poser d'objet lourd sur le cordon. Ne pas glisser le cordon entre des meubles ni le pousser dans l'espace libre derrière l'appareil.
 - Lorsque vous déplacez le réfrigérateur, veillez à ne pas écraser ou endommager le cordon d'alimentation.
 - Vous risqueriez de vous électrocuter ou de provoquer un incendie.
 - N'utilisez pas d'aérosols à proximité du réfrigérateur.
 - L'utilisation d'aérosols à proximité du réfrigérateur peut provoquer une explosion ou un incendie.
 - Évitez de plier le cordon d'alimentation de manière excessive ou de placer des articles lourds dessus.
-
-  • Avant toute utilisation, veillez à installer et positionner correctement le réfrigérateur, conformément au mode d'emploi.

consignes de sécurité _05

- N'installez pas le réfrigérateur dans une pièce humide ou un endroit où il est susceptible d'entrer en contact avec l'eau.
- Un défaut d'isolation des composants électriques peut entraîner une électrocution ou un incendie.
- Connectez la fiche d'alimentation correctement avec le cordon vers le bas.
- Si la fiche est connectée à l'envers, le câble peut se trouver coupé ou provoquer un incendie ou un choc électrique.
- Assurez-vous que la fiche n'est pas écrasée ou n'a pas été endommagée en plaçant l'arrière du réfrigérateur trop près du mur.
- Lorsque vous déplacez le réfrigérateur, veillez à ne pas écraser ou endommager le cordon d'alimentation.
- Cela pourrait provoquer un incendie.
- Stockez les emballages hors de la portée des enfants.
- Un enfant se mettant un emballage sur la tête risque de mourir par étouffement.
- Cet appareil doit être placé de telle sorte qu'il se situe à portée de la fiche d'alimentation.
- Si vous ne respectez pas cette mesure de précaution, vous risquez de vous électrocuter ou de provoquer un incendie en raison d'un courant de fuite.
- N'installez pas cet appareil près d'une cuisinière ou de matières inflammables.
- N'installez pas cet appareil dans un lieu humide, gras ou poussiéreux et ne l'exposez pas à la lumière directe du soleil ni à la pluie.
- N'installez pas cet appareil dans un lieu pouvant être exposé à une fuite de gaz.
- Vous risqueriez de vous électrocuter ou de provoquer un incendie.
- En présence de poussière ou d'eau à l'intérieur du réfrigérateur, débranchez la fiche d'alimentation et contactez votre centre technique Samsung Electronics.
- Dans le cas contraire, vous vous exposez à un risque d'incendie.
- Évitez de poser des objets (linge, bougies allumées, cigarettes allumées, vaisselle, produits chimiques, objets métalliques, etc.) sur l'appareil et vous-même, ne montez pas dessus.
- Vous risqueriez de vous

électrocuter, de provoquer un incendie, une explosion, des problèmes impliquant le produit ou des blessures.



- Cet appareil doit être correctement mis à la terre.
- Ne reliez jamais cet appareil à une conduite de gaz, à une conduite d'eau en plastique ou à une ligne téléphonique.
- Vous devez mettre le réfrigérateur à la terre afin d'empêcher toute dissipation de puissance ou toute électrocution engendrée par une fuite de courant de l'appareil.
- Cela pourrait causer une électrocution, un incendie, une explosion ou des problèmes impliquant le produit.
- Ne branchez jamais le cordon d'alimentation sur une prise qui n'est pas correctement mise à la terre et vérifiez que l'installation est conforme aux normes régionales et nationales.



- Si le cordon d'alimentation est endommagé, faites-le immédiatement remplacer par le fabricant ou un technicien qualifié.
- Le fusible du réfrigérateur doit être remplacé par un technicien qualifié

ou une société de maintenance.

- Si vous ne respectez pas cette mesure de précaution, il existe un risque d'électrocution ou de blessures.



CONSIGNES D'INSTALLATION



- Veillez à ne pas obstruer les orifices de ventilation internes et externes.
- Après l'installation, attendez 2 heures avant d'utiliser l'appareil.
- Il est recommandé de confier l'installation et toutes les interventions d'entretien de cet appareil à un technicien qualifié ou à une société de maintenance.
- Si vous ne respectez pas cette mesure de précaution, vous vous exposez à un risque d'électrocution, d'incendie, d'explosion, de problèmes impliquant le produit ou de blessures.



CONSIGNES DE SÉCURITÉ IMPORTANTES POUR L'UTILISATION



- Ne touchez pas la fiche d'alimentation avec les mains mouillées.

- Vous risqueriez de vous électrocuter.
- Évitez de poser des objets sur le réfrigérateur.
- L'ouverture ou la fermeture de la porte pourrait provoquer la chute de ces objets et provoquer des blessures et/ou endommager l'appareil.
- Évitez de poser des objets remplis d'eau sur le réfrigérateur.
- En cas d'éclaboussures, vous pourriez vous électrocuter ou provoquer un incendie.
- Ne touchez pas les parois internes du congélateur ou les produits qui y sont entreposés avec les mains mouillées.
- Des gelures pourraient se former.
- Ne placez pas et n'utilisez pas de substances sensibles à la température comme des pulvérisateurs ou des objets inflammables, de la neige carbonique, des médicaments ou des produits chimiques à proximité du réfrigérateur. N'entreposez pas de substances ou d'objets volatils ou inflammables (benzène, solvant, propane, alcool, éther, GPL ou un autre produit similaire, etc.) dans le réfrigérateur.
- Ce réfrigérateur est exclusivement destiné au rangement d'aliments.
- Cela risquerait de provoquer un incendie ou une explosion.
- N'entreposez pas de substances pharmaceutiques, d'équipements scientifiques ou de produits sensibles aux variations de température dans le réfrigérateur.
- Les produits nécessitant un contrôle strict de la température ne doivent pas être entreposés dans le réfrigérateur.
- Ne placez pas et n'utilisez pas d'appareils électriques à l'intérieur du réfrigérateur/congélateur, sauf si ces derniers sont recommandés par le fabricant.
- Si vous détectez une odeur anormale ou de la fumée, débranchez immédiatement la prise d'alimentation et contactez le centre technique Samsung Electronics le plus proche.
- En présence de poussière ou d'eau à l'intérieur du réfrigérateur, débranchez la fiche d'alimentation et contactez votre centre technique Samsung Electronics.
- Dans le cas contraire, vous vous exposez à un risque d'incendie.
- Si vous détectez une fuite de gaz, n'utilisez aucun objet susceptible de produire une flamme ou une

étincelle. Aérez la pièce pendant plusieurs minutes.

- N'accélérez pas le processus de dégivrage à l'aide d'appareils ou de méthodes autres que ceux recommandés par le fabricant.
- N'endommagez pas le circuit de réfrigération.
- Ne vaporisez pas de produits volatils (insecticide, etc.) sur la surface de l'appareil.
- Outre le danger que cela présente pour les personnes, cela présente un risque d'électrocution, d'incendie ou de problèmes impliquant le produit.
- N'utilisez pas de sèche-cheveux pour sécher l'intérieur du réfrigérateur. Ne placez pas de bougie allumée dans le réfrigérateur pour éliminer les mauvaises odeurs.
- Vous risqueriez de vous électrocuter ou de provoquer un incendie.
- Remplissez le réservoir, le bac à glace et les glaçons uniquement avec de l'eau potable (eau minérale ou eau purifiée).
- Ne remplissez pas le réservoir avec du thé, des jus de fruits ou des boissons énergétiques, cela pourrait endommager le réfrigérateur.

- Ne laissez pas les enfants jouer avec la porte. Ils risqueraient de se blesser.
- Risque qu'un enfant se retrouve enfermé. Ne laissez pas les enfants s'introduire dans le réfrigérateur.
- Ne laissez pas les enfants sans surveillance lorsque les portes du réfrigérateur sont ouvertes et ne les laissez pas entrer dans le réfrigérateur.
- Ne laissez pas les enfants pénétrer dans le bac de rangement.
- Cela pourrait entraîner la mort par suffocation ou des blessures.
- Ne vous asseyez pas sur la porte du congélateur.
- Vous risqueriez de casser la porte et de vous blesser.
- N'accélérez pas le processus de dégivrage à l'aide d'appareils ou de méthodes autres que ceux recommandés par le fabricant.
- N'endommagez pas le circuit de réfrigération.
- Ne mettez pas la clayette du réfrigérateur à l'envers. La butée de clayette pourrait ne pas fonctionner.
- Vous risqueriez de vous blesser en raison de la chute de la clayette en verre.



- En cas de fuite de gaz (propane, GPL, etc.), ventilez immédiatement la pièce sans toucher à la prise électrique. Évitez tout contact avec l'appareil ou le cordon d'alimentation.
- N'utilisez pas de ventilateur.
- Une étincelle pourrait provoquer une explosion ou un incendie.
- Utilisez uniquement les DEL fournies par le fabricant ou des techniciens qualifiés.
- Les enfants doivent être surveillés afin de s'assurer qu'ils ne jouent pas avec l'appareil.
- Évitez de placer vos doigts dans les zones de pincement : les espaces entre les portes et le corps de l'appareil sont volontairement prévus étroits.
- Ne laissez pas les enfants jouer avec la porte. Ils risqueraient de se blesser.
- Un enfant risque de se retrouver piégé. Ne laissez pas les enfants s'introduire dans le réfrigérateur.
- Afin d'éviter que les bouteilles ne tombent, il est conseillé de bien les regrouper.
- Cet appareil a été conçu dans l'unique but de conserver des aliments dans un environnement

domestique.

- N'introduisez jamais vos doigts ni aucun objet dans l'orifice du distributeur d'eau ou la conduite d'éjection de la glace.
- Vous pourriez vous blesser ou endommager l'appareil.
- Ne pas glisser ses mains, pieds ou d'objets en métal (comme des baguettes, etc.) sous le bas ou l'arrière du réfrigérateur.
- Vous risqueriez de vous électrocuter ou d'être blessé.
- Le rebord coupant pourrait vous blesser.



- Ne pas essayez de réparer, démonter ou modifier l'appareil par vous-même.
- Utilisez le fusible indiqué comme standard et n'employez en aucun cas un autre fusible (cuivre, acier inoxydable, etc.).
- Si une réparation ou réinstallation de l'appareil est nécessaire, veuillez contacter votre service après-vente le plus proche.
- Dans le cas contraire, vous vous exposez à un risque d'électrocution, d'incendie, de problèmes avec le produit ou de blessures.



- Si l'appareil émet un bruit

- bizarre, une odeur de brûlé ou de fumée, débranchez immédiatement la fiche d'alimentation et contactez votre centre technique le plus proche.
- Sinon, il existe un risque d'électrocution ou d'incendie.
 - Débranchez l'appareil avant de remplacer les ampoules intérieures du réfrigérateur.
 - Dans le cas contraire, vous pourriez vous électrocuter.
 - Si vous rencontrez des difficultés lors du remplacement de l'ampoule, contactez un technicien qualifié.
 - Si le produit est doté de DEL, ne tentez pas de démonter vous-même le cache de l'ampoule, ni la DEL.
 - Contactez les techniciens qualifiés les plus proches de chez vous.
 - Branchez la fiche d'alimentation dans la prise secteur. Veillez à ne pas utiliser de fiche d'alimentation endommagée, de cordon d'alimentation endommagé ou de prise secteur mal fixée.
 - Vous risqueriez de vous électrocuter ou de provoquer un incendie.
 - Évitez de poser un récipient rempli

d'eau sur le réfrigérateur.

- En cas d'éclaboussures, vous pourriez vous électrocuter ou provoquer un incendie.
- Ne regardez jamais fixement la LED UV pour une période prolongée.
- Cela pourrait entraîner une fatigue visuelle due aux rayons ultraviolets.



CONSIGNES D'UTILISATION



- Afin de garantir des performances optimales:
 - Ne plaquez pas les aliments trop près des orifices situés au fond de l'appareil. Vous risqueriez d'empêcher la circulation de l'air dans le réfrigérateur.
 - Emballez les aliments correctement ou placez-les dans des récipients hermétiques avant de les mettre au réfrigérateur.
 - Ne placez pas les aliments à congeler à côté d'aliments déjà congelés.
 - Ne placez pas de verres, de bouteilles ou de boissons gazeuses dans le congélateur.
 - Le récipient pourrait geler et se casser, provoquant des blessures.
 - Respectez scrupuleusement les durées de conservation maximales

et les dates de péremption de vos aliments congelés.

- Si vous vous absentez pendant moins de trois semaines, il n'est pas nécessaire de débrancher l'appareil. Si vous vous absentez plus de trois semaines, videz le réfrigérateur. Débranchez-le, nettoyez-le et essuyez-le.
- Ne placez pas de boissons gazeuses ou pétillantes dans le congélateur. Ne placez pas de bouteilles ou de récipients en verre dans le congélateur.
 - En gelant, le verre peut se casser et provoquer des blessures ou endommager l'appareil.
- Ne détournez pas le réfrigérateur de sa fonction d'origine et ne le modifiez pas.
 - Toute modification risque de provoquer des blessures et/ou des dommages matériels. Les modifications apportées à cet appareil par un tiers ne sont pas couvertes par la garantie Samsung et Samsung décline toute responsabilité en cas de problèmes et de dommages résultant des modifications apportées par un tel tiers.
- N'obstruez pas les orifices de ventilation.
 - Si les orifices de ventilation sont

obstrués, notamment avec un sac en plastique, il est possible que le réfrigérateur refroidisse trop.

- Utilisez uniquement l'appareil à glaçons fourni avec le réfrigérateur.
- Essuyez toute trace d'humidité à l'intérieur de l'appareil et laissez les portes ouvertes.
 - Vous éviterez ainsi l'apparition d'odeurs et de moisissures.
- Si le réfrigérateur venait à être mouillé, débranchez la fiche d'alimentation et contactez le centre technique Samsung Electronics le plus proche.



CONSIGNES DE NETTOYAGE ET DE MAINTENANCE

- ★ • Ne vaporisez pas de produits de nettoyage directement sur l'afficheur.
- Les lettres figurant sur l'afficheur peuvent disparaître.
- Si une substance étrangère telle que de l'eau est entrée dans l'appareil, veuillez débrancher la prise secteur et contacter le centre technique le plus proche.
- Si vous ne respectez pas cette mesure de précaution, vous risquez de vous électrocuter ou de provoquer un incendie.

- Ôtez régulièrement en utilisant un chiffon sec tout ce qui aurait pu se déposer sur les bornes de la fiche d'alimentation et les points de contact, comme par exemple de la poussière ou de l'eau.
- Débranchez la fiche d'alimentation et utilisez un chiffon sec pour la nettoyer.
- Si vous ne respectez pas cette mesure de précaution, vous risquez de vous électrocuter ou de provoquer un incendie.
- Ne nettoyez pas l'appareil en y vaporisant directement de l'eau.
- N'utilisez pas de benzène, de solvant, de Clorox™ ou de chlorure lors du nettoyage.
- Ces produits risquent d'endommager la surface de l'appareil et de provoquer un incendie.
- N'introduisez jamais vos doigts ni aucun objet dans l'orifice du distributeur d'eau.
- Vous pourriez vous blesser ou endommager l'appareil.



- Débranchez le réfrigérateur avant toute opération de nettoyage ou de maintenance.
- Si vous ne respectez pas cette mesure de précaution, vous

risquez de vous électrocuter ou de provoquer un incendie.



CONSIGNES IMPORTANTES DE MISE AU REBUT



- Laissez les clayettes en place pour empêcher les enfants de rentrer dans le réfrigérateur.
- Avant la mise au rebut, vérifiez que les tuyaux situés à l'arrière de l'appareil sont en bon état.
- Selon le modèle, cet appareil peut utiliser du fluide frigorigène de type R600a ou R134a. Pour connaître le type de fluide utilisé dans votre réfrigérateur, consultez l'étiquette apposée sur le compresseur, à l'arrière de l'appareil, ou la plaque signalétique située à l'intérieur du réfrigérateur. Si l'appareil contient un gaz inflammable (fluide frigorigène R600a), contactez les autorités locales pour connaître la procédure de mise au rebut adaptée. Cet appareil contient également une mousse isolante en cyclopentane. Les gaz contenus dans le matériau isolant doivent être éliminés selon une procédure spécifique. Contactez les autorités locales pour connaître la procédure de mise au rebut adaptée à ce

type de produit. Avant la mise au rebut, vérifiez que les tuyaux situés à l'arrière de l'appareil sont en bon état. L'ouverture des tuyaux doit s'effectuer dans un lieu aéré.

- Avant de vous débarrasser de cet appareil ou d'autres réfrigérateurs, démontez-en la ou les portes, les joints de portes et les mécanismes de fermeture afin d'éviter qu'un enfant ou un animal ne s'y retrouve enfermé. Les enfants doivent être surveillés afin de s'assurer qu'ils ne jouent pas avec l'appareil et n'entrent pas dans celui-ci.
- Un enfant enfermé dans l'appareil pourrait subir de sérieuses blessures et mourir par étouffement.
- Jetez l'emballage du produit en respectant les normes écologiques en vigueur.
- Rangez les emballages hors de la portée des enfants. Ils présentent un danger pour eux.
- Si un enfant glisse sa tête dans un sac, il risque de s'asphyxier.



CONSEILS SUPPLÉMENTAIRES POUR UNE BONNE UTILISATION

- En cas de coupure de courant, contactez votre fournisseur d'électricité pour connaître la durée approximative de la panne.
- La plupart des coupures de courant réparées en une ou deux heures n'aura aucune conséquence sur la température de votre réfrigérateur. Vous devez cependant éviter le plus possible d'ouvrir les portes lorsque le courant est coupé.
- En revanche, si la coupure devait se prolonger au-delà de 24 heures, retirez tous les aliments congelés.
- Si les clés sont fournies avec le réfrigérateur, maintenez-les hors de la portée des enfants et éloignées de l'appareil.
- Il se peut que l'appareil fonctionne de manière anormale (décongélation éventuelle de son contenu ou température devenue trop élevée dans le congélateur) s'il est resté pendant une période prolongée au-dessous du niveau minimum de la plage de températures pour lequel il a été conçu.

- Évitez de stocker des denrées facilement périssables à basse température (les bananes ou les melons, par exemple).
- Votre appareil est équipé d'un système de dégivrage automatique, ce qui vous évite d'effectuer un dégivrage manuel.
- La hausse de température constatée durant le dégivrage est conforme aux normes ISO en vigueur.
Pour éviter la décongélation des aliments pendant le dégivrage du réfrigérateur, emballez-les dans plusieurs couches de papier journal.
- Toute hausse de température durant le dégivrage peut réduire la durée de conservation des aliments.
- Ne recongelez jamais des aliments déjà décongelés.

CONSEILS POUR ÉCONOMISER L'ÉNERGIE

- Installez l'appareil dans une pièce fraîche, abritée de l'humidité et bien aérée.
Choisissez un lieu non exposé à la lumière directe du soleil et éloigné de toute source directe de chaleur (comme un radiateur).

- Veillez à ne jamais obstruer les orifices ou les grilles de ventilation de l'appareil.
- Laissez les aliments refroidir complètement avant de les placer dans le réfrigérateur.
- Placez les aliments que vous souhaitez décongeler dans le réfrigérateur.
Les basses températures des aliments congelés servent ainsi à refroidir les aliments du réfrigérateur.
- Ne laissez pas la porte de l'appareil ouverte pendant trop longtemps lorsque vous en sortez ou y rangez des aliments.
Moins la porte restera ouverte longtemps, moins de glace se formera dans le congélateur.
- Prévoyez un espace suffisant à droite, à gauche, à l'arrière et en haut de l'appareil lors de son installation.
Vous réduirez ainsi sa consommation électrique.
- Pour garantir une utilisation efficace de l'énergie, veuillez respecter la disposition indiquée par le fabricant pour tous les éléments (paniers, clayettes et bacs).

table des matières

INSTALLATION DE VOTRE RÉFRIGÉRATEUR	16
FONCTIONNEMENT DU RÉFRIGÉRATEUR	23
DÉPANNAGE	28

installation de votre réfrigérateur

PRÉPARATION DE L'INSTALLATION

Félicitations ! Vous venez d'acquérir un réfrigérateur Samsung.

Nous espérons que ses fonctions innovantes répondront à toutes vos attentes.

- Avant toute utilisation, veillez à installer et positionner correctement le réfrigérateur, conformément au mode d'emploi.
- Utilisez cet appareil uniquement dans le but pour lequel il a été conçu, conformément aux instructions de ce mode d'emploi.
- Toute réparation doit être effectuée par un professionnel qualifié.
- Jetez l'emballage du produit en respectant les normes écologiques en vigueur.



AVERTISSEMENT

- Débranchez l'appareil avant de remplacer les ampoules situées à l'intérieur du réfrigérateur.
- Dans le cas contraire, vous pourriez vous électrocuter.

Choix du lieu d'installation

- Le lieu ne doit pas être exposé à la lumière directe du soleil.
- Le sol doit être parfaitement horizontal.
- Le lieu doit offrir un espace suffisant pour permettre une ouverture facile des portes du réfrigérateur.

- Le lieu doit présenter une surface plane suffisante pour y installer le réfrigérateur.
 - Si votre réfrigérateur ne se trouve pas sur une surface plane, le système de refroidissement interne peut ne pas fonctionner correctement.
 - Un espace minimum est requis.
- Voir les illustrations et dimensions ci-après.

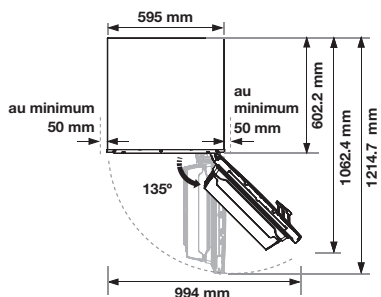
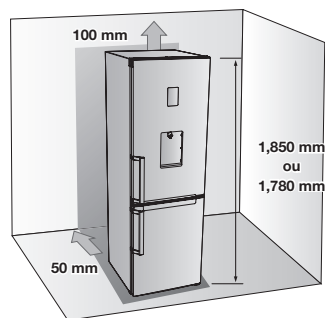

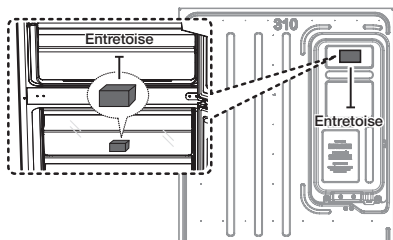

- 
 • Enlevez le papier de l'entretoise puis fixez-la (bloc gris) à l'arrière du réfrigérateur pour une meilleure performance. Assurez-vous que l'entretoise est fixée comme dans l'illustration ci-dessus lorsque vous installez le réfrigérateur. Cela améliore la performance du réfrigérateur. (Pour les modèles RB31F***B et RB29F***B uniquement)

- 
 • Un espace suffisant doit être prévu sur les côtés droit et gauche, à l'arrière et en haut du réfrigérateur pour la circulation de l'air. Vous réduirez ainsi sa consommation électrique.

- N'installez pas l'appareil dans une pièce où la température est inférieure à 10 °C.
- Veuillez vous assurer que l'appareil peut être déplacé librement en cas de maintenance et de réparation.



Pendant l'installation, à l'occasion d'une réparation ou du nettoyage de l'arrière du réfrigérateur, tirez et replacez l'appareil en le déplaçant sur une ligne droite. Assurez-vous également que votre plancher supportera le poids du réfrigérateur à pleine charge. Votre plancher risquerait d'être endommagé.



Veillez à ramasser la longueur superflue de cordon d'alimentation à l'arrière du réfrigérateur de façon à ce qu'il ne touche pas le sol et qu'il ne soit pas écrasé par les roulettes lors du déplacement de l'appareil.

INSTALLATION

Pour garantir une installation correcte, le réfrigérateur doit reposer sur une surface dure horizontale au même niveau que le reste du plancher. Cette surface doit être assez résistante pour supporter le poids d'un réfrigérateur rempli, c'est-à-dire environ 65 kg. Pour protéger le sol, coupez un grand bout de carton et placez-le sous le réfrigérateur lors de l'installation.



- Tirer ou pousser le réfrigérateur peut endommager le sol. Déplacer le réfrigérateur après l'avoir installé peut endommager le sol.

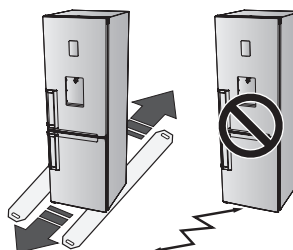

MISE À NIVEAU DU RÉFRIGÉRATEUR

Si l'appareil penche légèrement en arrière, la porte s'ouvrira et se fermera plus facilement.

Cas 1) L'appareil penche à gauche.

Tournez le pied de réglage gauche dans le sens indiqué par la flèche jusqu'à ce que l'appareil soit parfaitement horizontal.

Cas 2) L'appareil penche à droite.

Tournez le pied de réglage droit dans le sens indiqué par la flèche jusqu'à ce que l'appareil soit parfaitement horizontal.

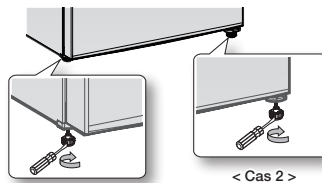

INSTALLATION DU RÉFRIGÉRATEUR

Maintenant que votre nouveau réfrigérateur est en place, vous pouvez le régler et découvrir toutes ses fonctions.

Lorsque vous aurez suivi les étapes ci-dessous, votre réfrigérateur devrait être parfaitement opérationnel.

Si ce n'est pas le cas, vérifiez l'alimentation électrique ou consultez la section Dépannage de ce mode d'emploi.

Pour plus d'informations, contactez le service après-vente de votre revendeur Samsung.

1. Installez le réfrigérateur dans une pièce appropriée, en prévoyant suffisamment d'espace tout autour de l'appareil. Reportez-vous aux instructions d'installation figurant dans le présent mode d'emploi.
2. Après avoir raccordé le réfrigérateur au secteur, assurez-vous que les ampoules s'allument à l'ouverture des portes.
3. Sélectionnez la température la plus basse et attendez une heure. Le congélateur doit être légèrement réfrigéré et le moteur doit tourner régulièrement en émettant un léger bourdonnement.
4. Plusieurs heures sont nécessaires à l'appareil pour atteindre sa température de fonctionnement normal. Lorsque la température est suffisamment basse, vous pouvez ranger vos aliments et vos boissons dans le réfrigérateur.



Après avoir branché le réfrigérateur, l'alarme se déclenche. Appuyez sur le bouton Freezer (Congélateur) ou Fridge (Réfrigérateur). (uniquement pour les modèles avec fonction Coolselect Zone) Reportez-vous à la page 23 « Utilisation du panneau de commande ».

INVERSION DU SENS D'OUVERTURE DE LA PORTE (EN OPTION)



Avant d'inverser la position de la porte du réfrigérateur, débranchez l'appareil. L'inversion du sens d'ouverture de la porte ne doit être réalisée que par des prestataires de services agréés par Samsung. Cette opération sera facturée à la charge du client.





Tout dégât occasionné lors de l'inversion du sens d'ouverture de la porte n'est pas couvert par la garantie des fabricants de l'appareil. Toute réparation exigée dans ces conditions sera facturée à la charge du client.

1. Avant d'essayer d'inverser les portes du réfrigérateur, veillez à débrancher le réfrigérateur de l'alimentation électrique principale et à vider tous les aliments qui se trouvent à l'intérieur de l'appareil.
2. Si vous ne vous sentez pas suffisamment sûr pour effectuer cette opération en suivant les instructions du manuel d'utilisation, contactez un technicien de service Samsung qualifié pour qu'il l'effectue à votre place.
3. Ne branchez pas le réfrigérateur juste après avoir inversé les portes, mais attendez au minimum une heure.

Outils nécessaires

Non fournis		
		
Tournevis Phillips (+)	Tournevis plat (-)	Clé 11 mm (pour l'axe de la charnière)

Non fournis	Pièce supplémentaire	
		
Clé à douille 8 mm (pour les boulons)	Cache de charnière / Embout de porte	

1. Retirez le cache (1) et l'embout de porte L (2).

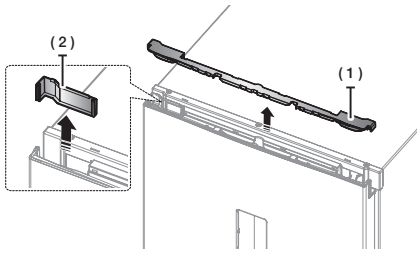

2. Retirez le capot de la charnière pour pousser le crochet comme dans les illustrations ci-dessous.

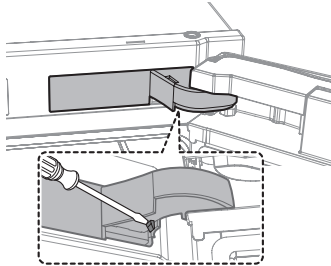

3. Débranchez le boîtier. Puis retirez les deux vis sur la charnière supérieure.

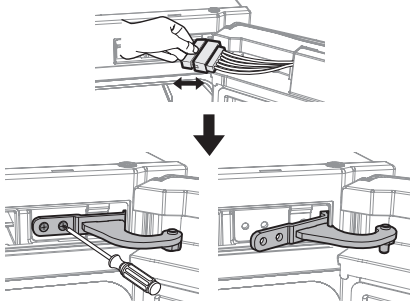

La porte étant lourde, faites attention de ne pas vous blesser en la démontant.

4. Dégagez la porte de la charnière centrale en la soulevant doucement à la verticale.

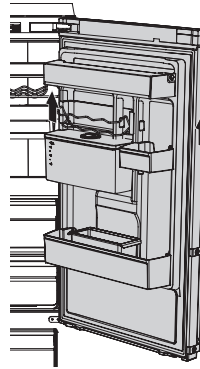

La porte étant lourde, faites attention de ne pas vous blesser en la démontant.

5. Démontez la charnière centrale.

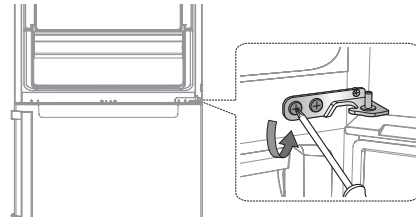

6. Dégagez la porte du congélateur de la charnière inférieure en la soulevant doucement à la verticale.

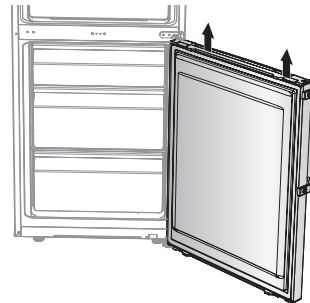

La porte étant lourde, faites attention de ne pas vous blesser en la démontant.

7. Posez le réfrigérateur avec précaution.
Retirez le pied (1) et la charnière inférieure (2).

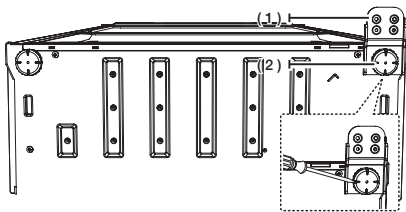

8. Retirez la vis (1) placée sous la porte du réfrigérateur et du congélateur, à droite.
Retirez le levier de l'interrupteur à fermeture automatique (2) du côté droit pour le placer à gauche.

avant

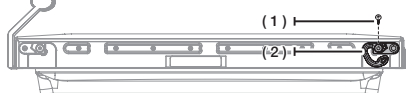

après

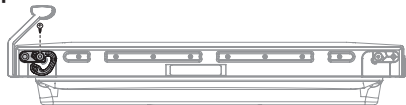

9. Montez la charnière centrale à l'aide d'un tournevis Phillips (+). Tout d'abord, montez la porte du congélateur et la charnière centrale. Puis montez la charnière inférieure et la porte du congélateur avec le mécanisme de la charnière supérieure.

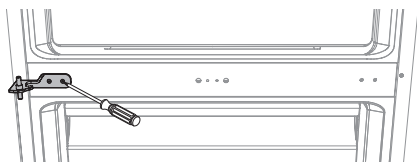

Procédure de montage de la porte



- Charnière centrale → Porte du congélateur → Charnière inférieure → Porte du réfrigérateur avec mécanisme de la charnière supérieure



Veillez à ne pas vous blesser durant l'opération.

20_ installation

10. Intervertissez la position de la charnière inférieure et du pied (droite → gauche). Montez la charnière inférieure après avoir posé la porte du congélateur sur la charnière centrale.

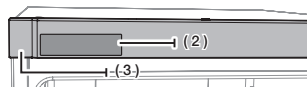
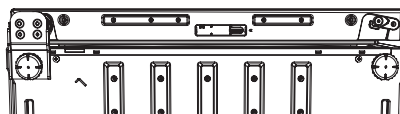
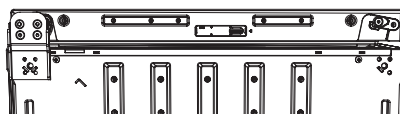
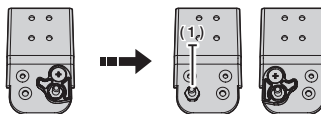

- Démontez l'Auto Close Guide (fermeture automatique) ainsi que l'axe de la charnière (1).
- Montez l'axe de la charnière et l'Auto Close Guide (fermeture automatique) comme dans l'illustration.
- Retirez le cache situé sur le capot du panneau de contrôle (2) du capot du panneau de contrôle (3) comme dans l'illustration.

11. Après avoir retiré le capot du panneau de commande (1), changez la direction du câble de la porte (2) en direction du côté opposé de la porte du réfrigérateur (modèle avec affichage uniquement). Montez le capot du panneau de commande avec la vis (A) comme dans l'illustration (3).

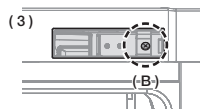
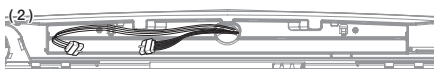
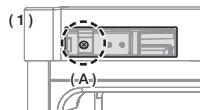

12. Utilisez une clé 11 mm pour séparer l'axe de la charnière supérieure. Retournez la charnière supérieure et fixez de nouveau son axe.



13. Insérez la charnière supérieure de façon à faire un trou légèrement plus grand puis retirez la charnière supérieure pour monter la porte du réfrigérateur.

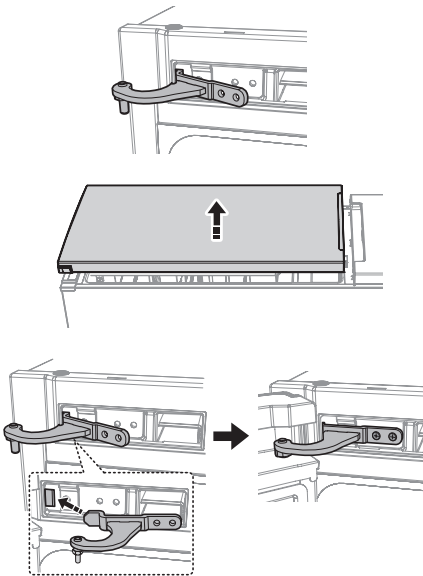

Étapes du montage



- Montez la charnière supérieure sur la porte du réfrigérateur.
- Montez la charnière centrale sur la porte du réfrigérateur.
- Insérez la charnière supérieure sur le réfrigérateur.
- Vissez.

14. Branchez le câble puis insérez-le dans le capot de commande. Insérez le câble dans le capot de la charnière puis pliez le fixateur afin de le maintenir en place comme dans l'illustration ci-dessous.

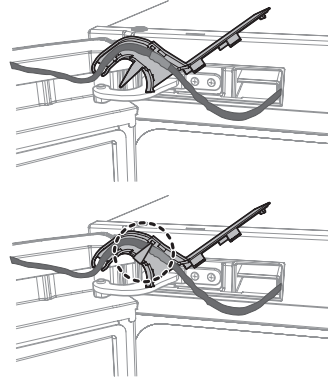

15. Montez le capot de la charnière afin qu'il s'encastre dans la charnière.

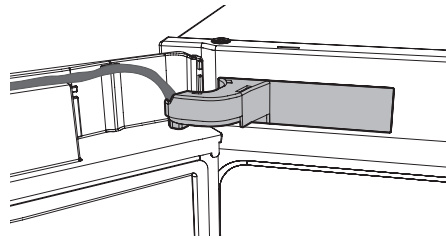

16. Placez le câble de la porte du côté opposé et montez le cache de la porte.

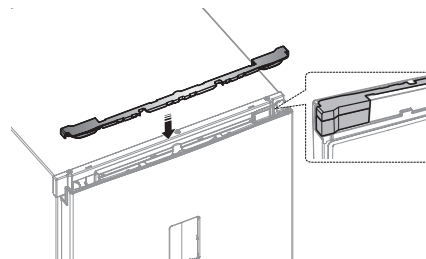

17. Déplacez les poignées de la gauche vers la droite.



18. Retirez les joints des portes du réfrigérateur et du congélateur, puis fixez-les après les avoir fait tourner de 180°.

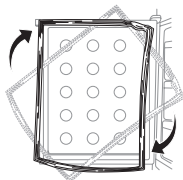

Lorsque vous inversez la porte du congélateur, retirez le joint de la porte du congélateur et le joint intérieur gauche (**A**). Puis fixez le joint intérieur sur la droite (**B**).

Fixez le joint de la porte du congélateur après l'avoir fait tourner de 180°.

(Pour les modèles RB29****B, RB31****B, RB32****B uniquement)

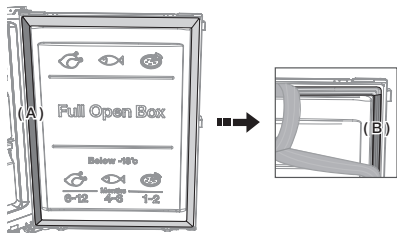

fonctionnement du réfrigérateur

UTILISATION DU PANNEAU DE COMMANDE

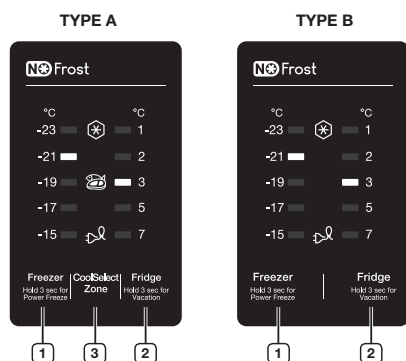

TYPE C

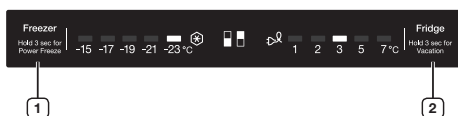

Chaque pression sur un bouton s'accompagne d'un bref signal sonore.



Si vous n'appuyez sur aucun bouton, les DEL du congélateur, du réfrigérateur et de CoolSelect Zone s'éteignent pour une consommation d'énergie minimale. Mais les DEL des fonctions Power Freeze et Vacation sont allumées le cas échéant. (Pour les modèles RB29****B, RB31****B, RB32****B uniquement)

1 Freezer (Congélateur)

Appuyez sur le bouton Freezer (Congélateur) pour régler la température du congélateur entre -15 °C et -23 °C. Par défaut, la température est réglée à -19 °C et chaque pression sur le bouton Freezer (Congélateur) modifie la température en suivant l'ordre de la séquence ci-après, et l'indicateur affiche la température sélectionnée.



Appuyez sur ce bouton pendant 3 secondes pour activer la fonction Power Freeze (Congélation rapide). L'indicateur Power Freeze (Congélation

rapide) (❄️) s'allume et le délai nécessaire pour congeler les produits placés dans le congélateur diminue. Cette fonction sera activée pendant 50 heures et le voyant du congélateur ne changera pas. Cette fonction se désactive automatiquement. Lorsque le processus Power Freeze (Congélation rapide) est terminé, l'indicateur correspondant s'éteint et le congélateur revient à la température précédemment réglée. Cette fonction entraîne une surconsommation électrique. Désactivez-la lorsque vous n'en avez plus besoin. Le congélateur retrouve alors sa température d'origine. Pour désactiver cette fonction, appuyez sur le bouton Freezer (Congélateur) pendant 3 secondes. Si vous devez congeler une grande quantité de denrées alimentaires, activez la fonction Power Freeze (Congélation rapide) 20 heures à l'avance.

2 Fridge (Réfrigérateur)

Appuyez sur le bouton Fridge (Réfrigérateur) pour régler la température du réfrigérateur entre 1 °C et 7 °C. Par défaut, la température est réglée à 3 °C et chaque pression sur le bouton Fridge (Réfrigérateur) modifie la température en suivant l'ordre de la séquence ci-après, et l'indicateur affiche la température sélectionnée.





Maintenez ce bouton enfoncé pendant 3 secondes pour activer la fonction Vacation (Absence). L'indicateur Vacation (Absence) (🌴) s'allume et le réfrigérateur règle la température à moins de 17 °C pour limiter la consommation d'électricité lorsque vous vous absentez pendant une longue période (vacances ou déplacement professionnel) ou si vous n'avez pas besoin d'utiliser le réfrigérateur. Pendant que la fonction Vacation (Absence) est activée, le compartiment congélateur fonctionne normalement. La fonction Vacation (Absence) sera automatiquement désactivée si vous réglez la température du réfrigérateur pendant que cette fonction est active. Retirez bien tous les aliments du compartiment réfrigérateur avant d'activer la fonction Vacation (Absence).



Quand la fonction Vacation (Absence) est activée, la fonction Coolselect Zone ne fonctionne pas. Quand la fonction Vacation (Absence) est désactivée, la fonction Coolselect Zone sera activée.

3 Coolselect Zone

Appuyez sur le bouton Coolselect Zone pour activer la fonction correspondante. Le voyant Coolselect Zone () s'allume, vous pouvez alors conserver de la viande et du poisson. Appuyez sur le bouton Coolselect Zone une nouvelle fois, le voyant Coolselect Zone () s'éteint, vous pouvez alors conserver des légumes.



Quand la fonction Vacation (Absence) est activée, le bouton Coolselect Zone ne fonctionne pas.

Alarme de température (pour les modèles avec fonction Coolselect Zone uniquement)

- Quand la température du congélateur est trop élevée en raison d'une coupure de courant, les voyants DEL de la température clignotent et l'alarme se déclenche. Appuyez sur le bouton Freezer (Congélateur) ou Fridge (Réfrigérateur) pour les arrêter.
- Cet avertissement peut se produire :
 - Quand le réfrigérateur est allumé.
 - Quand la température du congélateur est trop élevée en raison d'une coupure de courant.

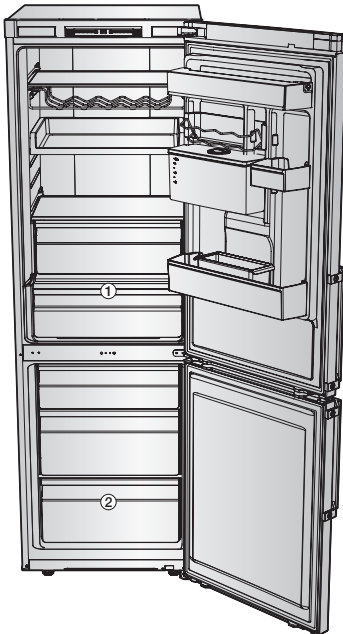

- Il se peut que certaines caractéristiques telles que le réservoir d'eau et la fonction Cool Select Zone (**1**) diffèrent ou ne soient pas disponibles selon le modèle.
- Les fruits ou les légumes risquent de geler dans la Cool Select Zone. (En option)
- Pour congeler de grandes quantités de denrées alimentaires rapidement, utilisez le compartiment tout en bas (**2**) où la nourriture se congèle particulièrement rapidement.

CLAYETTE SUPPLÉMENTAIRE



Si la clayette supplémentaire est fournie en option, vous pouvez retirer tous les tiroirs sauf le compartiment du bas (**2**) et placer la clayette supplémentaire juste au-dessus du compartiment du bas.

Cela n'affecte pas les caractéristiques thermiques et mécaniques.

Un volume de rangement déclaré du compartiment congélateur est calculé sans ces tiroirs pour les modèles de clayette supplémentaire fournis.



CARACTÉRISTIQUES DU CONGÉLATEUR

Symbole des produits congelés sur le panneau de la porte

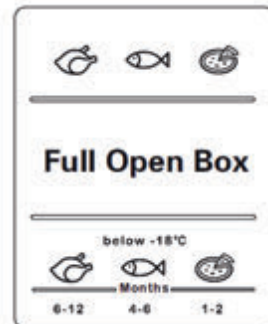

Les chiffres au-dessus des symboles indiquent en mois la période de conservation autorisée des produits. Lors de l'achat de produits surgelés, regardez la date de fabrication ou la date de péremption.

Congélation d'aliments

Ne congelez que des aliments frais et non endommagés. Conservez un aliment à congeler à l'écart d'un aliment déjà congelé. Afin d'éviter que les aliments perdent leur saveur ou se dessèchent, placez-les dans des récipients hermétiques.

Emballer les aliments correctement :

1. Disposez les aliments dans l'emballage.
2. Expulsez tout l'air.
3. Fermez l'emballage de manière hermétique.
4. Indiquez sur l'emballage le contenu et la date.

Les produits suivants ne conviennent pas à l'emballage des aliments :

Papier d'emballage, papier sulfurisé, cellophane, sacs poubelles et sacs à provisions usagés.

Les produits suivants conviennent à l'emballage des aliments :

Film plastique, film en polyéthylène soufflé, papier en aluminium et boîtes de conserve pour congélateur. Vous pouvez vous procurer ces produits chez votre revendeur.

Les produits suivants conviennent pour la fermeture hermétique des aliments emballés :

Élastiques, clips en plastique, ficelle, ruban adhésif résistant au froid ou semblable. Les sacs et les films en polyéthylène soufflé peuvent être fermés de manière hermétique grâce à un scelleur sous-vide.

Durée de conservation des aliments congelés

La durée de conservation dépend du type d'aliment. Avec une température réglée à -18 °C :

- Volaille fraîche (poulet entier), viande fraîche (steaks, rôtis) : jusqu'à 12 mois
- Poisson (poisson maigre, poisson cuit), crevettes fraîches, coquilles Saint-Jacques, calamar : jusqu'à 6 mois
- Pizza, saucisses : jusqu'à 2 mois

Les durées de conservation sont indiquées sur le site de la FDA (<http://www.fda.gov/>)



- Si vous ne respectez pas ces durées, vous aurez une intoxication alimentaire.

Achat et conservation d'aliments congelés

Lors de l'achat d'aliments congelés, respectez ce qui suit :

- Vérifiez que l'emballage n'est pas endommagé.
- Vérifiez la date de péremption.
- La température du congélateur du supermarché doit être égale ou inférieure à -18 °C. Si ce n'est pas le cas, la durée de conservation des aliments congelés est réduite.
- Achetez les aliments congelés en dernier. Emballez les aliments dans des journaux ou placez-les dans un sac isotherme et rentrez chez vous.
- À la maison, placez immédiatement les aliments congelés dans le congélateur. Consommez les aliments congelés avant la date de péremption.

Décongélation des aliments congelés

En fonction du type et du besoin, choisissez l'une des options suivantes :

- À température ambiante.
- Dans le réfrigérateur.
- Dans un four électrique, avec/sans chaleur tournante.
- Dans un four à micro-ondes.



Ne recongelez pas des aliments commençant à décongeler ou qui sont déjà décongelés. Les aliments ne peuvent être recongelés qu'une fois préparés (bouillis ou frits).

Ne conservez pas les produits congelés au-delà de leur période de conservation maximale.

UTILISATION DU DISTRIBUTEUR D'EAU (EN OPTION)

Grâce au distributeur d'eau, vous obtenez aisément de l'eau fraîche sans ouvrir la porte du réfrigérateur.

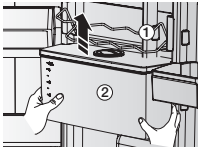
- Soulevez le support de canettes (1).
 - Soulevez et retirez le réservoir d'eau (2).
 - Servez-vous des prises situées des deux côtés du réservoir.
 - Nettoyez l'intérieur du réservoir avant la première utilisation.
- 
- Positionnez le réservoir d'eau de façon stable en tenant compte de la forme étendue de la bouche d'eau, et remplissez-le.
 - Remplissez jusqu'à 4,5 l. Au-delà de ce niveau, le réservoir pourrait déborder une fois le couvercle refermé.
 - Si de l'eau coule du réservoir d'eau après l'avoir rempli pour la première fois, versez à nouveau environ 500 ml d'eau.
 - Il est impossible de remplir le réservoir sans le retirer du réfrigérateur.
- Méthode 1.
 - Soulevez l'opercule rond selon l'indication de la flèche, puis versez l'eau.

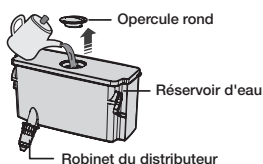

- Méthode 2.
- Saisissez et soulevez le grand couvercle, puis remplissez le réservoir.

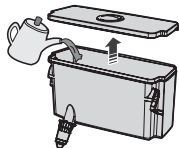

Lors du montage du réservoir d'eau après son nettoyage, assurez-vous que le robinet du distributeur soit bien mis en place. Une fuite d'eau pourrait survenir.

- Fermez la porte du réfrigérateur après avoir mis le réservoir d'eau en place.
- Vérifiez que le robinet du distributeur se trouve bien à l'extérieur après avoir fermé la porte.

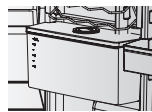

Fixez fermement le réservoir d'eau à la porte du réfrigérateur. Mal positionné, le réservoir d'eau pourrait ne pas fonctionner correctement. N'utilisez pas le réfrigérateur sans avoir préalablement installé le réservoir d'eau. Vous risqueriez d'en altérer l'efficacité.



Ne remplissez le réservoir d'eau qu'avec de l'eau minérale ou de l'eau purifiée.

- Placez un verre sous le distributeur et appuyez délicatement sur le levier avec le verre. Placez correctement le verre sous le distributeur pour éviter toute projection d'eau.



Assurez-vous que le dispositif de blocage est réglé sur « UNLOCK » (DÉVERROUILLAGE). Le distributeur ne fonctionnera que selon ce réglage.

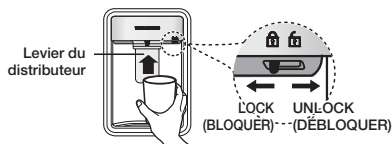

RETRAIT DES ÉLÉMENTS INTÉRIEURS

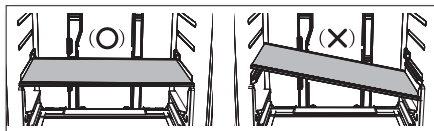

Lors du montage, disposez les clayettes du réfrigérateur au bon endroit sans les mettre à l'envers. Vous pourriez vous blesser ou endommager l'appareil.



Lorsque vous remettez les clayettes en place, assurez-vous que le côté indiqué « Front » fait face à l'avant du réfrigérateur.

Clayettes

Soulevez doucement les clayettes en les tenant à deux mains, puis tirez-les vers vous. (clayette en verre)

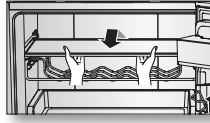

Ne disposez pas les clayettes à l'envers ou dans le mauvais sens. Elles risqueraient de chuter.

Balconnets de la porte

Saisissez fermement les balconnets de la porte en les tenant à deux mains, puis soulevez-les doucement pour les retirer.

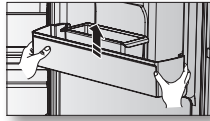

Réservoir d'eau

Soulevez le support de canettes et saisissez fermement le réservoir d'eau en le tenant à deux mains puis soulevez-le doucement pour le retirer.

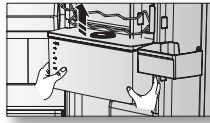

Le réservoir d'eau n'est pas disponible sur tous les modèles.

Tiroirs

Tirez complètement les tiroirs, puis soulevez-les légèrement pour les sortir.



- Si les tiroirs se coincent dans la porte, retirez le tiroir en le soulevant après avoir retiré les clayettes.

NETTOYAGE DU RÉFRIGÉRATEUR



N'utilisez pas de benzène, de solvant ou de Clorox™ lors du nettoyage. Vous risqueriez d'endommager la surface de l'appareil ou de provoquer un incendie.



Ne projetez pas d'eau sur le réfrigérateur lorsque celui-ci est raccordé au secteur. Vous risqueriez de vous électrocuter. N'utilisez jamais de benzène, de solvant ou de détergent pour voiture afin d'éviter tout risque d'incendie.

1. Débranchez le cordon d'alimentation du réfrigérateur.
2. Humidifiez légèrement un tissu doux non pelucheux ou une serviette avec de l'eau.



N'utilisez aucun détergent pour le nettoyage du réfrigérateur car cela pourrait le décolorer ou l'endommager.

3. Essuyez l'intérieur et l'extérieur du réfrigérateur jusqu'à ce que tout soit propre et sec.
4. Branchez le cordon d'alimentation du réfrigérateur.



Lorsque l'eau ne s'écoule pas du distributeur, appuyez légèrement sur le haut du réservoir d'eau.

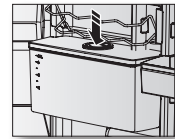

REMPACEMENT DE LA DEL

Lorsque la DEL intérieure ou extérieure est grillée, ne démontez pas le cache de l'ampoule ni la DEL vous-même.



Contactez les techniciens qualifiés les plus proches de chez vous.

dépannage

PROBLÈME	SOLUTION
L'appareil ne fonctionne pas du tout ou la température est trop élevée.	<ul style="list-style-type: none">• Assurez-vous que la fiche d'alimentation est correctement branchée.• La température indiquée sur le panneau avant est-elle correctement réglée ?• L'appareil est-il directement exposé au soleil ou des sources de chaleur se trouvent-elles à proximité ?• L'arrière de l'appareil est-il placé trop près du mur ?
Les aliments placés à l'intérieur du réfrigérateur sont congelés.	<ul style="list-style-type: none">• La température indiquée sur le panneau avant est-elle réglée sur la position la plus froide ?• La température ambiante est-elle trop basse ?
L'appareil émet des bruits inhabituels.	<ul style="list-style-type: none">• Assurez-vous que le sol sur lequel l'appareil est installé est de niveau et stable.• L'arrière de l'appareil est-il placé trop près du mur ?• Des corps étrangers sont-ils tombés derrière ou sous l'appareil ?• Le bruit émis provient-il du compresseur placé dans l'appareil ?• Un tic-tac est émis du fait de la dilatation ou de la contraction des différents accessoires.
Les angles avant et les côtés de l'appareil sont chauds. Des gouttelettes de condensation se forment.	<ul style="list-style-type: none">• L'installation de tuyaux calorifugés dans les angles avant de l'appareil préviennent ce phénomène. En cas de hausse de la température ambiante, cela peut s'avérer inefficace. Cependant, ce phénomène n'est pas anormal.• Dans un climat très humide, l'air humide entrant en contact avec la surface froide de l'appareil entraîne de la condensation sur les surfaces extérieures de l'appareil.
Vous entendez un bruit d'écoulement d'eau.	<ul style="list-style-type: none">• Ce bruit est produit par le fluide frigorigène lorsqu'il refroidit l'intérieur de l'appareil.
L'intérieur de l'appareil dégage des odeurs.	<ul style="list-style-type: none">• Le réfrigérateur contient-il des aliments avariés ?• Placez les aliments qui dégagent une forte odeur, tels que le poisson, dans des emballages hermétiques.• Nettoyez régulièrement votre réfrigérateur et jetez tout aliment avarié ou présentant des traces suspectes.
Les parois de l'appareil sont couvertes de givre.	<ul style="list-style-type: none">• Les orifices de ventilation sont-ils obstrués par les aliments entreposés dans le réfrigérateur ?• Espacez le plus possible les aliments afin d'optimiser la ventilation.• La porte est-elle bien fermée ?
Des gouttelettes de condensation se forment sur les parois intérieures de l'appareil et les légumes.	<ul style="list-style-type: none">• Vous avez placé des aliments à forte teneur en eau sans les couvrir ou vous avez laissé la porte longtemps ouverte.• Couvrez vos aliments ou placez-les dans des récipients hermétiques avant de les ranger dans le réfrigérateur.

schéma de principe

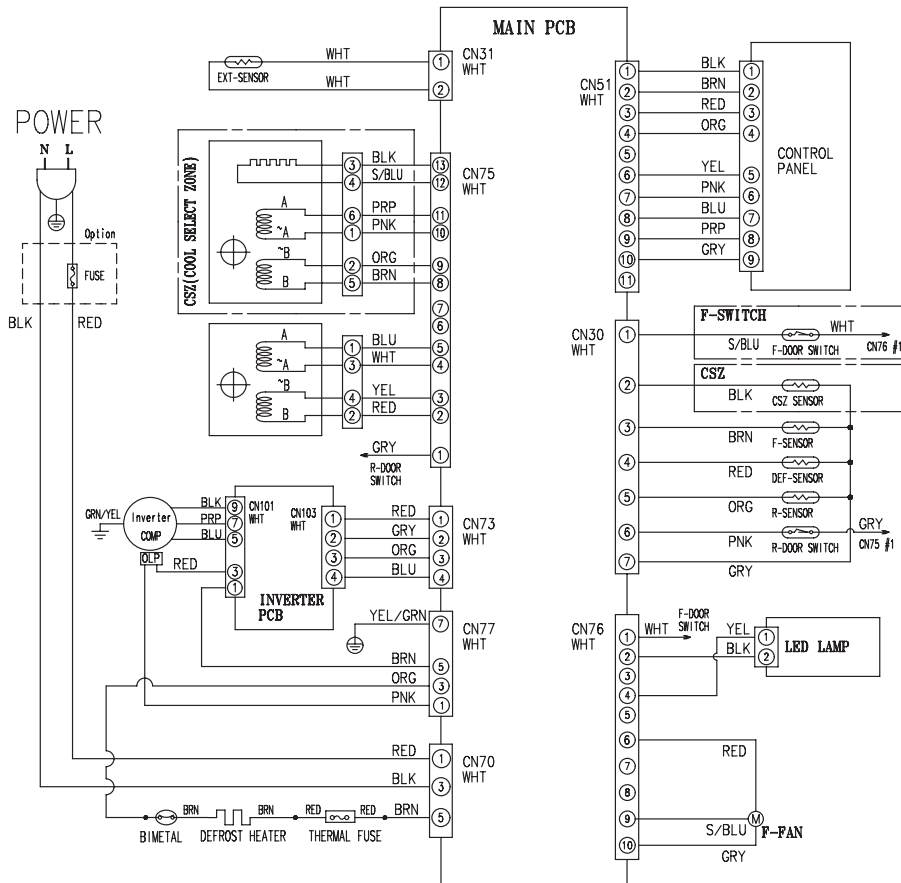

[OPTION TABLE]
9th Character at Model name

9th Character	CSZ	F-SWITCH	REMARK
C	0	0	A++ Model
D	X	X	A+ Model

schéma de principe

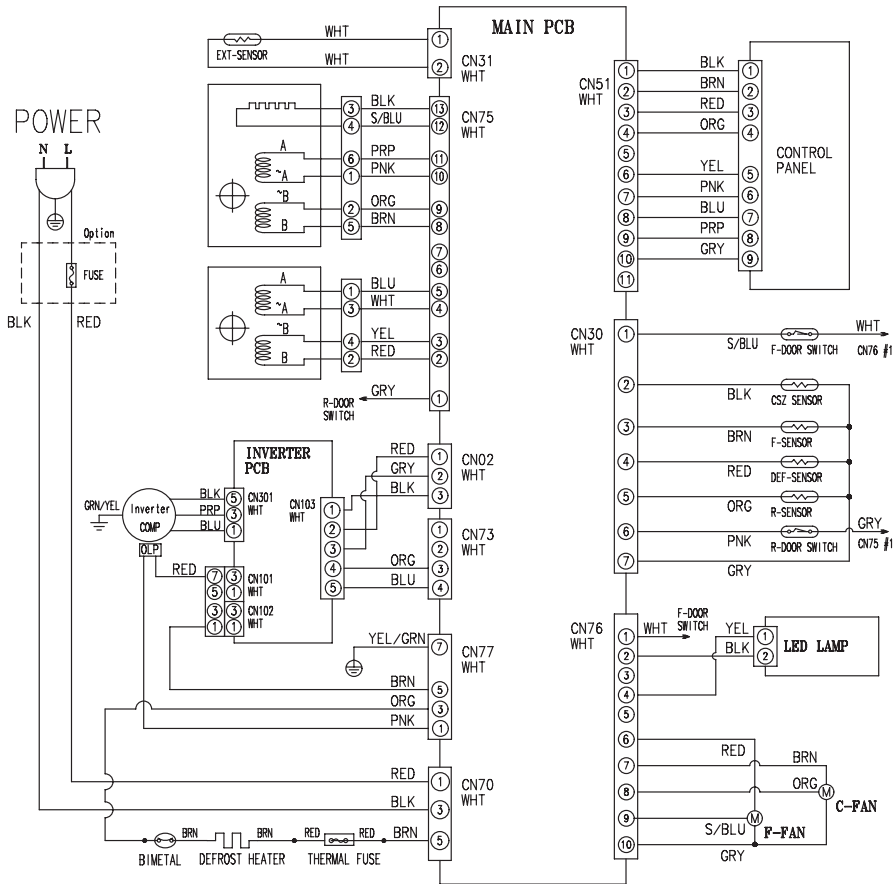

This is applied to the model of which 9th character is "B"
(A+++ Model)

memo

Limites de température ambiante

Ce réfrigérateur/congélateur est conçu pour fonctionner dans les températures ambiantes correspondant à la classe de température indiquée sur la plaque signalétique de l'appareil.

Classe	Symbole	Plage de température ambiante (°C)
		IEC 62552 (ISO 15502)
Tempérée élargie	SN	de +10 à +32
Tempérée	N	de +16 à +32
Subtropicale	ST	de +16 à +38
Tropicale	T	de +16 à +43



Les températures intérieures peuvent varier sous l'effet de facteurs tel que la pièce où se trouve le réfrigérateur/congélateur, la température ambiante et la fréquence d'ouverture de la porte. Ces facteurs peuvent être compensés en réglant une température appropriée.

Les bons gestes de mise au rebut de ce produit (Déchets d'équipements électriques et électroniques)

Français



(Applicable aux pays disposant de systèmes de collecte séparés)

Ce symbole sur le produit, ses accessoires ou sa documentation indique que ni le produit, ni ses accessoires électroniques usagés (chargeur, casque audio, câble USB, etc.) ne peuvent être jetés avec les autres déchets ménagers. La mise au rebut incontrôlée des déchets présentant des risques environnementaux et de santé publique, veuillez séparer vos produits et accessoires usagés des autres déchets. Vous favoriserez ainsi le recyclage de la matière qui les compose dans le cadre d'un développement durable.

Les particuliers sont invités à contacter le magasin leur ayant vendu le produit ou à se renseigner auprès des autorités locales pour connaître les procédures et les points de collecte de ces produits en vue de leur recyclage.

Les entreprises et particuliers sont invités à contacter leurs fournisseurs et à consulter les conditions de leur contrat de vente. Ce produit et ses accessoires ne peuvent être jetés avec les autres déchets.

Comment contacter Samsung dans le monde

Si vous avez des suggestions ou des questions concernant les produits Samsung, veuillez contacter le Service Consommateurs Samsung.

Samsung Service Consommateur BP 200 93404 Saint Ouen Cedex
01 48 63 00 00
www.samsung.com/fr/support



SEBN

RB28F*
RB29F*
RB29H*
RB30F*
RB31F*
RB31H*
RB32F*
RB33F*
RB34F*
RB39F*

Kühl-Gefrier-Kombination Handbuch

Deutsch

Unvorstellbare Möglichkeiten

Wir freuen uns, dass Sie sich für ein Samsung-Produkt entschieden haben!
Für einen besonders umfassenden Service
registrieren Sie bitte Ihr Gerät unter
www.samsung.com/register

Standgerät

SAMSUNG

Sicherheitshinweise

SICHERHEITSHINWEISE











- Lesen Sie diese Bedienungsanleitung vor der Inbetriebnahme des Geräts sorgfältig durch und bewahren Sie sie für zukünftige Verwendung auf.
- Verwenden Sie das Gerät nur für den in dieser Bedienungsanleitung beschriebenen Zweck. Dieses Gerät ist nicht geeignet für den Gebrauch von Personen (einschließlich Kindern), die körperlich, geistig oder psychisch benachteiligt sind oder über mangelnde Erfahrung und Kenntnisse verfügen, es sei denn, sie wurden unter anfänglicher Beobachtung zu ihrer Sicherheit bezüglich der Benutzung des Gerätes von einer verantwortlichen Person entsprechend unterwiesen.
- Dieses Gerät darf von Kindern ab 8 Jahren und Personen mit verminderten körperlichen, sensorischen oder geistigen Fähigkeiten oder einem Mangel an Erfahrung und Wissen nur bedient werden, wenn sie unter Aufsicht stehen oder eine Unterweisung zum sicheren Umgang mit dem Gerät erhalten haben und die damit verbundenen Gefahren verstehen. Kinder dürfen nicht mit dem Gerät spielen. Kinder dürfen das Gerät nur unter Aufsicht reinigen oder warten.
- Die Warnhinweise und Wichtigen Sicherheitsvorkehrungen in diesem Handbuch erfassen nicht alle Situationen und Bedingungen, die möglicherweise auftreten können. Bei der Installation, Wartung und Bedienung des Geräts gesunden Menschenverstand walten lassen sowie vorsichtig und umsichtig vorgehen.
- Da die folgende Bedienungsanleitung für verschiedene Modelle gilt, können die Merkmale Ihres Geräts leicht von den in dieser Anleitung beschriebenen Merkmalen abweichen. Als Kühlmittel wird R600a oder R134a verwendet. Sie können dem Kompressoraufkleber auf der Rückseite Ihres Geräts und dem Typenschild im Inneren des Geräts entnehmen, welches Kühlmittel für Ihre Kühl-Gefrier-Kombination verwendet wurde. Wenn dieses Produkt entzündliches Gas enthält

(Kühlmittel R600a), nehmen Sie bitte Kontakt mit den örtlichen Behörden auf, um Informationen zur korrekten Entsorgung des Geräts zu erhalten.

- Damit im Fall eines Lecks des Kühlkreislaufs kein entzündliches Gas-Luft-Gemisch entstehen kann, ist die Größe des Raumes, in dem das Gerät aufgestellt werden darf, von der Menge des verwendeten Kühlmittels abhängig.
- Nehmen Sie niemals ein Gerät in Betrieb, das irgendwelche Anzeichen von Beschädigungen aufweist. Wenn Sie Zweifel haben, nehmen Sie Kontakt zu Ihrem Händler auf. Der Raum muss mindestens 1 m³ groß sein für jeweils 8 g des R-600 Kältemittel im Geräteinneren. Die benötigte Kältemittel-Menge für Ihr Gerät ist auf dem Kennzeichnungsschild im Inneren des Geräts angegeben.
- Austretendes Kühlmittel könnte sich entzünden oder zu Augenverletzungen führen. Wenn Kühlmittel aus dem Rohr austritt, offene Flammen vermeiden und alle entflammabaren Gegenstände vom Produkt entfernen und den Raum sofort lüften.

- Andernfalls besteht die Gefahr eines Brandes oder einer Explosion.

Wichtige Sicherheitssymbole und Vorsichtsmaßnahmen:

 WARNUNG	Gefährliche und ungesicherte Eingriffe können schwere Verletzungen oder den Tod verursachen.
 VORSICHT	Gefährliche und ungesicherte Eingriffe können leichte Verletzungen oder Sachschäden herbeiführen.
	NICHT eingreifen.
	NICHT demontieren.
	NICHT berühren.
	Folgende Hinweise genau befolgen.
	Netzstecker aus der Steckdose ziehen.
	Das Gerät muss geerdet werden, um einen elektrischen Schlag zu verhindern.
	Wenn Sie Hilfe brauchen, wenden Sie sich an Ihren Samsung Kundendienst.
	Hinweis

Diese Warnsignale sind hier angebracht, um Sie und andere vor Verletzungen zu schützen. Bitte befolgen Sie sie sorgfältig. Nachdem Sie diesen Abschnitt gelesen haben, bewahren Sie ihn an einem sicheren Ort auf, um ihn später zur Hand zu haben.

CE-Kennzeichnung

Dieses Gerät erfüllt die in der Niederspannungsrichtlinie (2006/95/EU), der EMV-Richtlinie (Elektromagnetische Verträglichkeit) (2004/108/EU), der RoHS-Richtlinie (2011/65/EU), der delegierten Verordnung (EU) Nr. 1060/2010 und die in der durch die EU-Verordnung Nr. 643/2009 erlassenen Öko-Design-Richtlinie (2009/125/EU) formulierten Anforderungen. (Nur für den Verkauf in Europa)



WICHTIGE WARNZEICHEN ZUM TRANSPORT UND AUFSTELLORT



- Beim Transport und bei der Aufstellung des Geräts muss darauf geachtet werden, dass die Teile

des Kühlkreislaufs nicht beschädigt werden.

- Austretendes Kühlmittel könnte sich entzünden oder zu Augenverletzungen führen. Wenn Sie ein Leck entdecken, vermeiden Sie offene Flammen oder potenzielle Zündquellen, und lüften Sie den Raum, in dem sich das Gerät befindet, mehrere Minuten lang.
- Dieses Gerät enthält eine geringe Menge Isobutan-Kühlmittel (R600a), ein Naturgas mit einer hohen Umweltverträglichkeit, das allerdings auch brennbar ist. Beim Transport und bei der Aufstellung des Geräts muss darauf geachtet werden, dass keine Teile des Kühlkreislaufs beschädigt werden.



WICHTIGE WARNZEICHEN FÜR DIE INSTALLATION



- Eine fehlerhafte Isolierung der elektrischen Teile kann einen elektrischen Schlag oder einen Brand zur Folge haben.
- Stellen Sie das Gerät nicht dort auf, wo es direkter Sonneneinstrahlung oder der Wärmestrahlung von Öfen, Heizkörpern oder anderen Wärmequellen ausgesetzt ist.

- Verbinden Sie nicht mehrere Geräte mit derselben Mehrfachsteckdose. Der Kühlschrank sollte immer an eine eigene separate Steckdose angeschlossen werden, die den Spannungsangaben auf dem Typenschild entspricht.
- Dadurch ist eine optimale Leistung gewährleistet und eine Überlastung der Stromkreise im Haushalt, was zu einem Brand durch überhitzte Leitungen führen könnte, wird vermieden.
- Stecken Sie den Stecker nicht in eine lose Steckdose ein.
- Dies kann einen Brand oder einen elektrischen Schlag zur Folge haben.
- Wenn das Netzkabel beschädigt ist, muss es sofort vom Hersteller oder dem Kundendienst ausgetauscht werden.
- Ziehen Sie nicht zu stark am Stromkabel und verbiegen Sie es nicht.
- Verdrehen oder verknoten Sie das Stromkabel nicht.
- Befestigen Sie das Stromkabel nicht an einem Metallgegenstand, legen Sie keinen schweren Gegenstand darauf, führen Sie das Stromkabel nicht zwischen zwei Gegenständen hindurch

und schieben Sie es nicht in den Zwischenraum hinter dem Gerät.

- Stecken Sie den Netzstecker nicht mit feuchten Händen in die Steckdose.
- Dies kann einen elektrischen Schlag oder Brand zur Folge haben.
- Verwenden Sie keine Sprühdosen in der Nähe des Gerätes.
- Es besteht Explosions- oder Brandgefahr.
- Knicken Sie das Netzkabel nicht und stellen Sie keine schweren Gegenstände auf das Kabel.



- Dieses Gerät muss vor der Inbetriebnahme ordnungsgemäß aufgestellt und gemäß dem Handbuch installiert werden.
- Stellen Sie das Gerät nicht an einem feuchten Ort oder an Stellen auf, wo es in Kontakt mit Wasser kommen kann.
- Eine fehlerhafte Isolierung der elektrischen Teile kann einen elektrischen Schlag oder einen Brand zur Folge haben.
- Netzstecker in korrekter Position mit dem Kabel nach unten einstecken.
- Wenn Sie den Stecker mit dem Kabel nach oben einstecken, kann

Sicherheitshinweise _05

dies zur Beschädigung des Kabels führen, wodurch ein Brand oder elektrischer Schlag verursacht werden kann.

- Stellen Sie sicher, dass der Netzstecker nicht gequetscht oder beschädigt wird, wenn z. B. die Rückseite des Kühlgeräts zu nahe an die Steckdose gestellt wird.
- Stecken Sie den Netzstecker nicht mit feuchten Händen in die Steckdose.
- Dadurch entsteht Brandgefahr.
- Lassen Sie das Verpackungsmaterial nicht in der Reichweite von Kindern liegen.
- Es besteht Erstickungsgefahr, wenn sich die Kinder das Verpackungsmaterial über den Kopf ziehen.
- Dieses Gerät sollte in der Nähe einer Steckdose aufgestellt werden.
- Andernfalls besteht die Gefahr von elektrischen Schlägen oder Brand durch Leckstrom.
- Das Gerät nicht in der Nähe eines Heizgeräts oder von entflammbarem Material aufstellen.
- Stellen Sie Ihr Gerät weder an feuchten, öligen oder staubigen Orten noch an Stellen mit direkter Sonneneinstrahlung oder

Wasserkontakt (Regentropfen) auf.

- Stellen Sie Ihr Gerät nicht an einem Ort auf, wo Gas austreten kann.
- Dies kann einen elektrischen Schlag oder Brand zur Folge haben.
- Sollten Sie Staub oder Wasser im Gerät entdecken, ziehen Sie den Netzstecker und wenden Sie sich an Ihren Samsung Electronics-Kundendienst.
- Andernfalls besteht Brandgefahr.
- Stellen Sie sich nicht auf das Gerät und stellen Sie keine Gegenstände auf das Gerät (wie Wäsche, brennende Kerzen oder Zigaretten, Teller, Chemikalien, Metallgegenstände usw.).
- Es besteht die Gefahr von elektrischen Schlägen, Bränden, Explosionen, Problemen mit dem Produkt oder Verletzungen.



- Dieses Gerät muss ordnungsgemäß geerdet werden.
- Das Gerät nicht an einer Gasleitung, einem Kunststoff-Wasserrohr oder einer Telefonleitung erden.
- Das Gerät muss geerdet werden, um Fehlströme oder einen durch Fehlströme ausgelösten elektrischen Schlag zu verhindern.

- Andernfalls besteht die Gefahr von elektrischen Schlägen, Bränden, Explosionen, Problemen mit dem Produkt oder Verletzungen.
- Ein Netzkabel niemals in eine Steckdose stecken, die nicht ordnungsgemäß geerdet ist und sicherstellen, dass örtliche und nationale Vorschriften eingehalten werden.



- Ein beschädigtes Netzkabel muss sofort vom Hersteller oder einem befähigten Kundendiensttechniker ersetzt werden.
- Die Sicherung des Geräts muss von einem dazu befähigten Techniker oder einem Dienstleister ausgewechselt werden.
- Andernfalls besteht die Gefahr von elektrischen Schlägen oder Verletzungen.



WARNSYMBOLS ZUR INSTALLATION

- Achten Sie darauf, dass Belüftungsöffnungen im Rahmen und Gehäuse des Geräts nicht abgedeckt werden.
- Lassen Sie das Gerät nach der Installation zwei Stunden lang stehen.

- Es wird empfohlen, die Installation sowie sämtliche Wartungsarbeiten von einem qualifizierten Techniker oder einer qualifizierten Kundendienstfirma vornehmen zu lassen.
- Andernfalls besteht die Gefahr von elektrischen Schlägen, Bränden, Explosionen, Problemen mit dem Produkt oder Verletzungen.



WICHTIGE WARNZEICHEN ZUM GEBRAUCH



- Stecken Sie den Netzstecker nicht mit feuchten Händen in die Steckdose.
- Dies kann einen elektrischen Schlag zur Folge haben.
- Stellen Sie keine Gegenstände auf das Gerät.
- Diese können beim Öffnen oder Schließen der Tür herunterfallen und zu Verletzungen und/oder Sachschäden führen.
- Stellen Sie keine mit Wasser gefüllten Gefäße auf das Gerät.
- Wenn Wasser verschüttet wird, kann dies einen Brand oder einen elektrischen Schlag zur Folge haben.
- Berühren Sie die Innenseiten des Gefrierabteils oder die im

Gefrierabteil gelagerten Produkte nicht mit feuchten Händen.

- Dies könnte zu Erfrierungen führen.
- Verwenden oder legen Sie keine temperaturempfindlichen Substanzen wie entflammbare Sprays oder Gegenstände, Trockeneis, Medikamente oder chemische Stoffe in der Nähe des Kühlschranks ab.
Bewahren Sie keine brennbaren Objekte oder Substanzen (Benzin, Verdünnungsmittel, Propangas, Alkohol, Ether, LPG oder ähnliche Produkte) im Kühlschrank auf.
- Dieser Kühlschrank ist nur für die Aufbewahrung von Lebensmitteln vorgesehen.
- Andernfalls besteht Brand- oder Explosionsgefahr.
- Lagern Sie keine pharmazeutischen Produkte, wissenschaftlichen Materialien oder temperaturempfindliche Produkte im Kühlgerät.
- Produkte, bei denen eine bestimmte Temperatur genau eingehalten werden muss, dürfen nicht im Kühlgerät gelagert werden.
- Stellen Sie keine elektrischen Geräte in den Kühl/Gefrierschrank oder benutzen Sie diese nicht,

wenn sie nicht dem vom Hersteller empfohlenen Typ entsprechen.

- Wenn Sie anormale Gerüche oder Rauch bemerken, ziehen Sie sofort den Netzstecker und wenden Sie sich an Ihren Samsung-Electronics-Kundendienst.
- Entdecken Sie Staub oder Wasser im Gerät, ziehen Sie den Netzstecker und wenden Sie sich an Ihren Samsung-Electronics-Kundendienst.
- Andernfalls besteht Brandgefahr.
- Wenn Sie einen Gasaustritt feststellen, vermeiden Sie offene Flammen oder potenzielle Zündquellen, und lüften Sie den Raum, in dem sich das Gerät befindet, mehrere Minuten lang.
- Verwenden Sie für die Beschleunigung des Abtauprozesses nur die vom Hersteller empfohlenen Hilfsmittel.
- Beschädigen Sie nicht den Kühlmittelkreislauf.
- Sprühen Sie keine flüchtigen Stoffe wie Insektenvernichtungsmittel auf die Geräteoberfläche.
- Dies ist nicht nur schädlich für Menschen, sondern kann auch zu einem elektrischen Schlag oder Brand sowie zu Problemen mit dem Produkt führen.

- Verwenden Sie keinen Haartrockner, um den Innenraum des Kühlschranks zu trocknen. Stellen Sie keine brennende Kerze zur Beseitigung unangenehmer Gerüche in den Kühlschrank.
- Dies kann einen elektrischen Schlag oder Brand zur Folge haben.
- Verwenden Sie für den Wassertank, Eisbehälter und die Eiswürfelzubereitung nur Trinkwasser.
- Den Wassertank nicht mit Tee, Saft oder Sportgetränken füllen, dadurch kann der Kühlschrank beschädigt werden.
- Achten Sie darauf, dass Kinder sich nicht an die Tür hängen. Bei Nichtbeachtung können erhebliche Verletzungen verursacht werden.
- Es besteht die Gefahr, dass Kinder sich einschließen. Lassen Sie Kinder niemals in das Gerät klettern.
- Lassen Sie bei Abwesenheit die Türen des Geräts nicht offen stehen, und lassen Sie Kinder niemals in das Gerät klettern.
- Lassen Sie Babys oder Kinder niemals in das Gefrierfach klettern.
- Es besteht Todesgefahr

durch Erstickung, wenn sich Kinder einschließen, oder Verletzungsgefahr.

- Setzen Sie sich nicht auf die Tür des Gefrierabteils.
- Die Tür kann brechen und Verletzungen verursachen.
- Verwenden Sie für die Beschleunigung des Abtauprozesses nur die vom Hersteller empfohlenen Hilfsmittel.
- Beschädigen Sie nicht den Kühlmittelkreislauf.
- Drehen Sie den Kühlschrank nicht um. Der Stopper der Ablage funktioniert dann nicht.
- Durch das Herunterfallen des Glasablage könnten Verletzungen verursacht werden.



- Lüften Sie im Falle eines Gasaustritts (wie Propangas, Flüssiggas usw.) sofort, ohne den Netzstecker zu berühren. Berühren Sie weder das Gerät noch das Netzkabel.
- Benutzen Sie keinen Ventilator.
- Ein Funken kann eine Explosion oder einen Brand verursachen.
- Verwenden Sie nur die vom Hersteller oder Kundendienst beigestellten Leuchtdioden.

- Kleine Kinder müssen beaufsichtigt werden, um sicher zu stellen, dass sie nicht mit dem Gerät spielen.
 - Halten Sie Ihre Finger fern von "Einklemmbereichen": Die Zwischenräume zwischen den Türen und dem Schrank sind schmal.
 - Achten Sie darauf, dass Kinder sich nicht an die Tür hängen. Bei Nichtbeachtung können erhebliche Verletzungen verursacht werden.
 - Es besteht die Gefahr, dass Kinder sich einschließen. Lassen Sie Kinder niemals in das Gerät klettern.
 - Flaschen sollten dicht nebeneinander eingelagert werden, so dass sie nicht herausfallen.
 - Dieses Gerät ist nur für die Lagerung von Lebensmitteln im Haushalt bestimmt.
 - Stecken Sie niemals einen Finger oder Gegenstände in die Öffnung des Wasserspenders, die Eissrinne und den Eisbehälter.
- Dies kann Verletzungen oder Sachschäden zur Folge haben.
 - Stecken Sie keine Hände, Füße oder Metallgegenstände (wie Ess-Stäbchen usw.) in die Unterseite oder Rückseite des Kühlgeräts.
-
- Dies kann einen elektrischen Schlag oder eine Verletzung zur Folge haben.
 - Sie könnten sich an scharfen Kanten verletzen.
-
-  • Versuchen Sie nicht, Ihr Kühlgerät selbst zu demontieren, zu reparieren oder zu modifizieren.
 - Verwenden Sie keine anderen Sicherungen als die Standardsicherung (kein Kupfer, Stahldraht usw.).
 - Wenn Ihr Kühlgerät repariert oder an einen anderen Standort gestellt werden soll, wenden Sie sich an das nächstgelegene Kundendienstzentrum.
 - Andernfalls besteht die Gefahr von elektrischen Schlägen, Bränden, Problemen mit dem Produkt oder Verletzungen.
-
-  • Wenn Sie anormale Geräusche, Feuer, Gerüche oder Rauch bemerken, ziehen Sie sofort den Netzstecker und wenden Sie sich an den nächstgelegenen Kundendienst.
 - Andernfalls besteht die Gefahr von elektrischen Schlägen oder Bränden.

- Ziehen Sie den Stecker aus der Steckdose, bevor Sie die Lampen der Innenbeleuchtung im Kühlgerät auswechseln.
- Andernfalls besteht die Gefahr eines elektrischen Schlags.
- Falls Sie beim Auswechseln der Lampe Schwierigkeiten haben, wenden Sie sich bitte an den Kundendienst.
- Wenn Ihr Gerät mit einer LED-Innenbeleuchtung ausgestattet ist, demontieren Sie weder die LED-Abdeckung noch die Leuchtdiode selbst.
- Wenden Sie sich bitte an den Kundendienst.
- Verbinden Sie den Netzstecker fest mit der Steckdose. Verwenden Sie keine beschädigten Netzstecker, Netzkabel oder lockere Steckdosen.
- Dies kann einen elektrischen Schlag oder Brand zur Folge haben.
- Stellen Sie keine mit Wasser gefüllten Behälter auf das Gerät.
- Wenn Wasser verschüttet wird, kann dies einen Brand oder einen elektrischen Schlag zur Folge haben.
- Blicken Sie nie über einen längeren Zeitraum direkt in die UV-LED-Lampe.

- Die Ultraviolettstrahlen können irritierend auf die Augen wirken.



VORSICHTSHINWEISE FÜR DIE VERWENDUNG



- Beachten Sie folgende Hinweise, um optimale Geräteleistungen zu erzielen:
- Legen Sie keine Lebensmittel zu dicht vor die Lüftungsöffnungen an der Geräterückseite, damit die Luftzirkulation im Kühlteil nicht blockiert wird.
- Verpacken Sie Lebensmittel sauber oder legen Sie sie in luftdichte Behälter, bevor Sie diese im Gerät einlagern.
- Legen Sie einzufrierende Lebensmittel nicht neben bereits tiefgefrorene Lebensmittel.
- Geben Sie kein Glas, Flaschen oder kohlenensäurehaltige Getränke in den Kühlschrank.
- Der Behälter könnte vereisen bzw. zerbrechen und dadurch Verletzungen verursachen.
- Beachten Sie die maximalen Lagerzeiten und die Verfallsdaten für tiefgefrorene Lebensmittel.
- Sie müssen den Kühlschrank nicht ausstecken, wenn Sie weniger als drei Wochen abwesend sind. Allerdings sollten Sie alle

Lebensmittel entfernen, wenn Sie mehr als drei Wochen abwesend sind. Den Kühlschrank ausstecken und anschließend reinigen, spülen und trocknen.

- Geben Sie keine kohlenstoffhaltigen Getränke in das Gefrierfach. Geben Sie keine Flaschen oder Glasbehälter in den Kühlschrank.
- Wenn deren Inhalt gefriert, kann das Glas zerbrechen und zu Verletzungen und Sachschäden führen.
- Bitte ändern oder modifizieren Sie nicht die Funktionen Ihres Kühlschranks.
- Änderungen oder Modifizierungen können Verletzungen und/oder Sachschäden verursachen. Bei Änderungen oder Modifizierungen durch Dritte erlischt der Garantieanspruch für das gesamte Gerät. Samsung kann für Sicherheitsgefährdungen und Schäden infolge von Modifizierungen durch Dritte nicht verantwortlich gemacht werden.
- Lassen Sie die Lüftungsöffnungen unverdeckt.
- Verdeckte, ganz besonders mit Kunststoffbeuteln verdeckte Lüftungsöffnungen führen dazu, dass das Gerät zu stark kühlt.

- Verwenden Sie nur den Eisbereiter, der mit dem Gerät geliefert wurde.
- Wischen Sie den Innenraum des Kühlgeräts trocken und lassen Sie die Gerätetüren geöffnet.
- Sonst können sich Gerüche oder Schimmel entwickeln.
- Sollte das Gerät mit Wasser in Kontakt gewesen sein, ziehen Sie den Netzstecker und wenden Sie sich an Ihren Samsung-Electronics-Kundendienst.



VORSICHTSHINWEISE FÜR REINIGUNG UND WARTUNG

- ★ • Reinigungsmittel nicht direkt auf das Display sprühen.
- Die Schriftzeichen auf dem Display könnten abgehen.
- Wenn sich eine Fremdschubstanz wie z.B. Wasser im Gerät befindet, ziehen Sie den Netzstecker und kontaktieren Sie unseren nächstliegenden Kundendienst.
- Andernfalls besteht die Gefahr von elektrischen Schlägen oder eines Brandes.
- Alle Fremdkörper wie Staub oder Wasser mit einem trockenen Tuch regelmäßig von den Steckern und den Metallstiften des Netzsteckers entfernen.

- Nehmen Sie das Netzkabel heraus und reinigen Sie es mit einem trockenen Tuch.
- Andernfalls besteht die Gefahr von elektrischen Schlägen oder eines Brandes.
- Reinigen Sie das Kühlgerät nicht, indem Sie direkt Wasser darauf sprühen.
- Benutzen Sie weder Benzol, Lösungsmittel noch Clorox™ zur Reinigung.
- Sie können die Geräteoberfläche beschädigen oder einen Brand verursachen.
- Stecken Sie niemals die Finger oder Gegenstände in die Öffnung des Kaltwasserspenders.
- Dies kann Verletzungen oder Sachschäden zur Folge haben.



- Vor Reinigungs- bzw. Wartungsarbeiten den Netzstecker aus der Steckdose ziehen.
- Andernfalls besteht die Gefahr von elektrischen Schlägen oder eines Brandes.



WICHTIGE HINWEISE ZUR ENTSORGUNG



- Lassen Sie die Ablagen, Fachböden usw. im Gerät, damit Kinder nicht so einfach in das Gerät klettern können.
- Stellen Sie vor der Entsorgung sicher, dass die Rohre auf der Geräterückseite nicht beschädigt sind.
- R-600a oder R-134a wird als Kühlmittel verwendet. Sie können dem Kompressoraufkleber auf der Rückseite Ihres Geräts und dem Typenschild im Innern des Geräts entnehmen, welches Kühlmittel für Ihren Kühlschrank verwendet wurde. Wenn dieses Produkt entzündliches Gas enthält (Kühlmittel R600a), nehmen Sie bitte Kontakt mit den örtlichen Behörden auf, um Informationen zur korrekten Entsorgung des Geräts zu erhalten. Als Isoliergas wird Cyclopentan verwendet. Die Gase im Isoliermaterial erfordern ein besonderes Entsorgungsverfahren. Wenden Sie sich für eine umweltfreundliche Entsorgung des Geräts an die örtlichen Behörden. Stellen Sie vor der Entsorgung sicher, dass die Rohre auf der

Geräterückseite nicht beschädigt sind. Die Rohre sollten im Freien geöffnet werden.

- Wenn Sie dieses oder andere Kühlgeräte entsorgen, entfernen Sie bitte vorher die Tür, Türdichtungen und Türriegel, so dass kleine Kinder oder Tiere niemals im Gerät eingeschlossen werden können. Kleine Kinder müssen beaufsichtigt werden, um sicher zu stellen, dass sie nicht mit dem Gerät spielen oder in das Gerät klettern.
- Wenn ein Kind im Inneren eingeschlossen ist, kann es verletzt werden oder ersticken.
- Bitte entsorgen Sie das Verpackungsmaterial dieses Geräts auf eine umweltfreundliche Art und Weise.
- Das Verpackungsmaterial außer Reichweite von Kindern aufbewahren, da es für Kinder gefährlich sein kann.
- Wenn ein Kind sich eine Plastiktüte über den Kopf stülpt, kann es darin ersticken.



WEITERE TIPPS FÜR DIE RICHTIGE VERWENDUNG

- Bei Netzausfall rufen Sie den örtlichen Energieversorgungsbetrieb an und fragen, wie lange es dauern wird.
- Stromausfälle, die nicht länger als ein oder zwei Stunden dauern, beeinträchtigen die Kühltemperatur Ihres Kühlschranks nicht. Während eines Stromausfalls sollten Sie das Gerät jedoch möglichst wenig öffnen.
- Wenn ein Stromausfall länger als 24 Stunden dauert, müssen Sie alle tiefgefrorenen Lebensmittel entnehmen.
- Wenn ein Schlüssel mit dem Gerät geliefert wird, verwahren Sie diesen außerhalb der Reichweite von Kindern und nicht in der Nähe des Geräts auf.
- Wenn das Gerät längere Zeit in einer Umgebung betrieben wird, die kälter ist als der untere Grenzwert des Temperaturbereichs, für den das Gerät vorgesehen ist, kann der Betrieb beeinträchtigt werden (mögliches Auftauen, zu hohe Temperaturen im Gefrierabteil).
- Lagern Sie keine Lebensmittel ein, die niedrige Temperaturen nicht

vertragen, wie z. B. Bananen oder Melonen.

- Das Gefrierabteil ist ein No-Frost-Abteil, d. h. dass Sie das Gerät nicht manuell abtauen müssen, sondern das Abtauen automatisch erfolgt.
- Ein Temperaturanstieg während des Abtauens bleibt im Rahmen der ISO-Anforderungen. Wenn Sie einen unangemessenen Temperaturanstieg der tiefgefrorenen Lebensmittel während der Abtauphase verhindern möchten, wickeln Sie die tiefgekühlten Lebensmittel in mehrere Lagen Zeitungspapier.
- Eine Temperaturerhöhung tiefgefrorener Lebensmittel während der Abtauphase kann deren maximale Lagerzeiten herabsetzen.
- Frieren Sie aufgetaute Lebensmittel, die schon einmal eingefroren waren, nicht wieder ein.

Energiespartipps

- Stellen Sie sicher, dass das Gerät keiner direkten Sonneneinstrahlung ausgesetzt wird. Das Gerät nie in der Nähe einer Wärmequelle aufstellen (z. B. Heizkörper).
- Keine Lüftungsöffnungen oder

Schutzgitter am Gerät blockieren.

- Warme Lebensmittel abkühlen lassen, bevor sie in das Gerät gegeben werden.
- Legen Sie gefrorene Lebensmittel zum Auftauen in den Kühlschrank. Sie können dadurch die niedrigen Temperaturen der gefrorenen Produkte nutzen, um Lebensmittel im Kühlschrank zu kühlen.
- Lassen Sie die Tür des Geräts nie lange offen stehen, wenn Sie Lebensmittel einlagern oder herausnehmen.
Je kürzer die Öffnungszeit der Tür ist, desto weniger Eis bildet sich im Gefrierabteil.
- Lassen Sie beim Aufstellen ausreichend Freiraum rechts, links, hinter und über dem Gerät. Das verringert den Energieverbrauch und hält Ihre Stromrechnungen niedrig.
- Um eine bestmögliche Energienutzung zu gewährleisten, lassen Sie bitte alle inneren Befestigungen wie Körbe, Schubladen und Fächer an den vom Hersteller angegebenen Positionen.

Inhalt

INBETRIEBNAHME IHRES KÜHLSCHRANKS	16
BETRIEB IHRES KÜHLSCHRANKS.....	23
FEHLERSUCHE	28

Inbetriebnahme Ihres Kühlschranks

VOR DER AUFSTELLUNG DES KÜHLSCHRANKS

Herzlichen Glückwunsch zum Erwerb Ihres Samsung Kühlschranks. Wir hoffen, dass Sie viel Freude an den hochmodernen Funktionen und Leistungen dieses neuen Gerätes haben werden.

- Dieses Gerät muss vor der Inbetriebnahme ordnungsgemäß aufgestellt und gemäß dem Handbuch installiert werden.
- Verwenden Sie das Gerät nur für den in dieser Bedienungsanleitung beschriebenen Zweck.
- Wir empfehlen Ihnen dringend, alle Wartungs- und Reparaturarbeiten nur von qualifizierten Kundendienstmitarbeitern durchführen zu lassen.
- Bitte entsorgen Sie das Verpackungsmaterial dieses Geräts auf eine umweltfreundliche Art und Weise.



- Ziehen Sie den Stecker aus der Steckdose, bevor Sie die Innenbeleuchtung im Kühlgerät austauschen.
- Andernfalls besteht die Gefahr eines elektrischen Schlags.

Auswahl des Aufstellorts für das Kühlgerät

- Wählen Sie einen Standort aus, an dem das Kühlgerät keiner direkten Sonneneinstrahlung ausgesetzt wird.
- Wählen Sie einen ebenen (oder zumindest fast ebenen) Standort aus.

- Wählen Sie einen Standort aus, an dem die Türen des Kühlgeräts ausreichend weit geöffnet werden können.
- Stellen Sie das Gerät auf einer ebenen und ausreichend großen Fläche auf.
 - Wenn das Gerät nicht gerade steht, kann das interne Kühlsystem nicht einwandfrei arbeiten.
 - Platzbedarf bei Betrieb.
Siehe Zeichnung und Abmessungen unten.

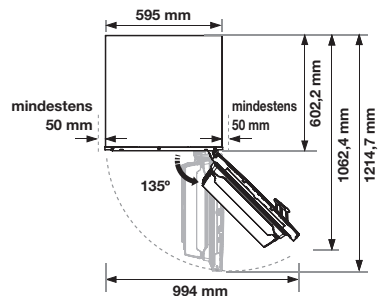
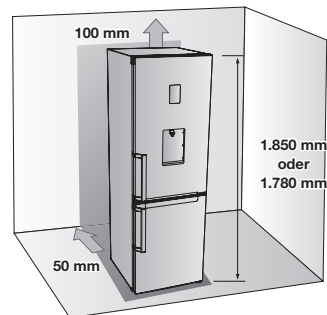

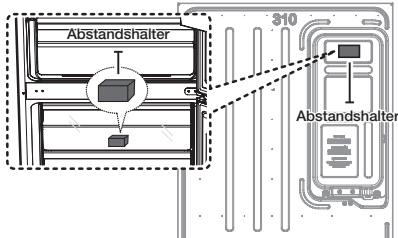

- Entfernen Sie das Papier vom Abstandshalter und befestigen Sie einen Abstandshalter (grauer Block) an der Rückseite des Kühlgeräts für optimale Leistung. Befestigen Sie bei der Installation des Kühlgeräts einen Abstandshalter (siehe Abbildung oben). Die Leistung des Kühlgeräts wird dadurch verbessert. (Nur für die Modelle RB31F***B und RB29F***B)



- Lassen Sie beim Aufstellen ausreichend Freiraum rechts, links, hinter und über dem Gerät. Das verringert den Energieverbrauch und hält Ihre Stromrechnungen niedrig.
- Stellen Sie das Kühlgerät nicht an Orten auf, an denen die Temperatur unter 10 °C liegen kann.
- Stellen Sie sicher, dass das Gerät zu Reparatur- und Wartungszwecken unbehindert bewegt werden kann.



Ziehen oder schieben Sie den Kühlschrank zum Aufstellen, Warten, Reparieren oder Reinigen hinter dem Gerät immer nur in gerader Linie. Stellen Sie auch sicher, dass Ihr Boden für die Aufstellung eines vollbeladenen Kühlgeräts geeignet ist. Ansonsten könnte der Boden beschädigt werden.



Bitte rollen Sie die überschüssige Kabellänge auf der Rückseite des Kühlgeräts auf, so dass es nicht den Boden berührt und nicht von den Rollen beschädigt werden kann, wenn das Gerät umgestellt wird.

AUFSTELLFLÄCHE

Für eine korrekte Installation muss das Gerät an einem Ort aufgestellt werden, an dem der Boden durchgehend aus dem gleichen stabilen Material und in einheitlicher Höhe ist. Der Boden muss ausreichend stabil sein, um die Last des vollständig gefüllten Kühlschranks zu tragen, d. h. ungefähr 65 kg. Um den Fußboden am Aufstellort nicht zu beschädigen, schneiden Sie aus dem Transportkarton ein großes Teil aus und legen dieses am Arbeitsort unter das Gerät.



- Das Ziehen und Schieben des Kühlschranks kann den Boden beschädigen. Wenn der Kühlschrank nach dem Aufstellen bewegt wird, kann der Boden beschädigt werden.

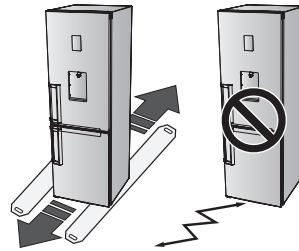

AUSRICHTEN DES KÜHLGERÄTS

Steht die Frontseite des Geräts etwas höher als die Hinterseite, lässt sich die Gerätetür leichter öffnen und schließen.

Fall 1) Das Gerät ist nach links geneigt.
Drehen Sie den linken Stellfuß soweit in Pfeilrichtung, bis das Gerät in gewünschter Höhe ist.

Fall 2) Das Gerät ist nach rechts geneigt.
Drehen Sie den rechten Stellfuß soweit in Pfeilrichtung, bis das Gerät in gewünschter Höhe ist.

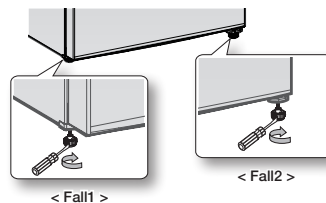

INBETRIEBNAHME DES KÜHLGERÄTS

Nach der Aufstellung Ihres neuen Kühlschranks können Sie das Gerät nun in Betrieb nehmen und die vielen praktischen Funktionen nutzen.

Nachdem Sie die folgenden Arbeitsschritte ausgeführt haben, sollte Ihr Kühlschrank voll funktionsfähig sein.

Sollte dies nicht der Fall sein, überprüfen Sie die Stromversorgung oder sehen Sie im Kapitel zur Fehlerbehebung am Ende dieser Bedienungsanleitung nach.

Bei weiteren Fragen kontaktieren Sie bitte Ihren Samsung Electronics Kundendienst.

1. Stellen Sie das Kühlgerät an einem geeigneten Ort mit einem angemessenen Abstand zur Wand auf
Siehe Installationshinweise in dieser Anleitung.
2. Wenn das Kühlgerät an das Netz angeschlossen ist, sollte beim Öffnen der Tür die Innenbeleuchtung angehen.
3. Stellen Sie die Temperatursteuerung auf die kälteste Temperatur ein und warten Sie eine Stunde lang.
Das Gerät sollte leicht durchgekühlt sein und der Motor reibungslos funktionieren.
4. Nach Einschalten des Kühlschranks dauert es ein paar Stunden, bis die geeignete Temperatur erreicht ist.
Sobald im Gerät eine ausreichende Kühltemperatur erreicht ist, können Sie Lebensmittel darin lagern.



Nach Einschalten des Geräts ertönt ein Alarmsignal. Drücken Sie die Freezer- oder Fridge-Taste. (Nur für Modell mit Coolselect Zone-Funktion).
Siehe Seite 23 "Funktionen des Bedienfelds"

WECHSELN DES TÜRANSCHLAGS (OPTIONAL)

Vor dem Wechseln des Türanschlags sicherstellen, dass der Netzstecker des Geräts ausgesteckt ist. Samsung empfiehlt, dass das Wechseln des Türanschlags nur von Samsung zugelassenen Dienstleistern durchgeführt wird. Es handelt sich um eine kostenpflichtige Leistung, die dem Kunden in Rechnung gestellt wird.







Schäden, die beim selbstständigen Wechseln des Türanschlags entstehen können, werden von der Herstellergarantie des Geräts nicht gedeckt.

Die Kosten für Reparaturen aufgrund dieses Umstands werden zur Gänze vom Kunden übernommen.

1. Vor einem Versuch, den Türanschlag zu wechseln, überprüfen Sie bitte, dass der Netzstecker des Kühlschranks ausgesteckt ist und sämtliche Lebensmittel aus dem Innenraum entfernt wurden.
2. Sollte sich der Kunde nicht in der Lage fühlen, die Anweisungen im Benutzerhandbuch zu befolgen, muss der Wechsel des Türanschlags von einem eigens qualifizierten Samsung-Kundendiensttechniker ausgeführt werden.
3. Schalten Sie Ihr Kühlgerät nicht sofort wieder nach dem Türanschlagwechsel ein, warten Sie mindestens eine Stunde ab.

Benötigte Werkzeuge

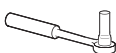
Nicht im Lieferumfang enthalten		
		
Kreuzschlitz-Schraubendreher	Flachschlitz-Schraubendreher	11 mm Gabelschlüssel (für Scharnierbolzen)

Nicht im Lieferumfang enthalten	Zusätzliche Teile	
		
8 mm Steckschlüssel (für Sechskantschrauben)	Scharnierabdeckung / Abdeckung für die Türaussparung	

1. Nehmen Sie die Kabelabdeckung (1) und Türkappe L (2) ab.

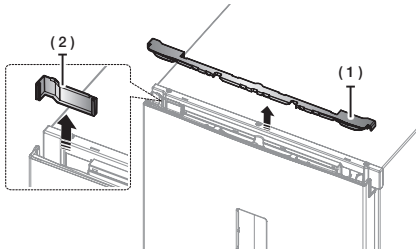

2. Nehmen Sie die Scharnierabdeckung ab und schieben Sie den Haken vor wie abgebildet.

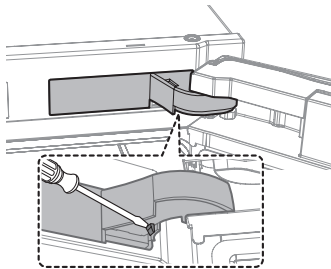

3. Nehmen Sie das Gehäuse ab. Und entfernen Sie dann die 2 Schrauben am oberen und unteren Scharnier.

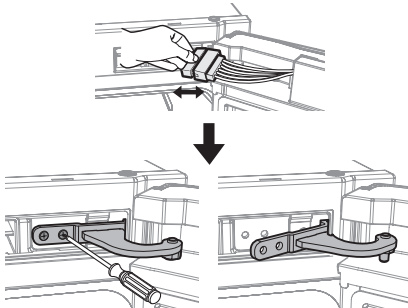

Seien Sie im Umgang mit der Gerätetür vorsichtig, diese ist schwer, und Sie können sich beim Abnehmen der Tür verletzen.

4. Heben Sie die Tür des Kühlgeräts vorsichtig gerade nach oben aus dem mittleren Scharnier.

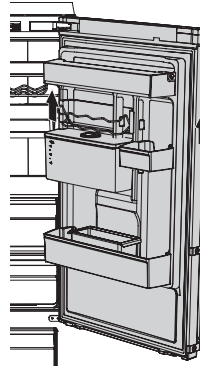

Seien Sie im Umgang mit der Gerätetür vorsichtig, diese ist schwer, und Sie können sich beim Abnehmen der Tür verletzen.

5. Demontieren Sie das mittlere Scharnier.

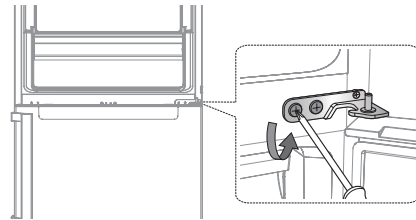

6. Heben Sie die Tür des Kühlgeräts vorsichtig gerade nach oben aus dem unteren Scharnier.

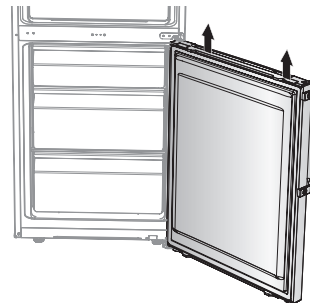

Seien Sie im Umgang mit der Gerätetür vorsichtig, diese ist schwer, und Sie können sich beim Abnehmen der Tür verletzen.

7. Legen Sie das Kühlgerät vorsichtig um.
Entfernen Sie den Standfuß (1) und das untere Scharnier (2).

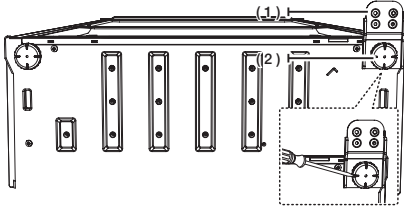

8. Nehmen Sie die Schraube (1) an der unteren rechten Seite der Türe des Kühl- und Gefrierabteils ab. Versetzen Sie den Stift der Auto-Close-Führung (2) von rechts nach links.

vorher



nachher

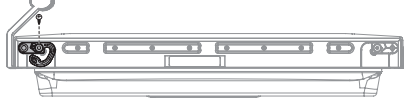

9. Befestigen Sie das mittlere Scharnier mit dem Kreuzschlitz-Schraubendreher. Befestigen Sie zuerst das mittlere Scharnier an der Gerätetüre. Und befestigen Sie dann das untere Scharnier mit der Baugruppe Scharnier oben an der Gerätetüre.

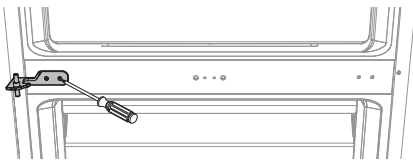

Vorgehensweise für die Montage der Türe



- Mittleres Scharnier → Gerätetüre →
- Unteres Scharnier → Gerätetüre mit Baugruppe Scharnier oben



Seien Sie vorsichtig, damit Sie sich nicht verletzen.

20_ Inbetriebnahme

10. Versetzen Sie das untere Scharnier und den Standfuß (Rechts → Links). Setzen Sie die Gerätetür in das mittlere Scharnier ein und befestigen Sie dann das untere Scharnier.

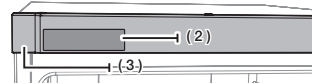
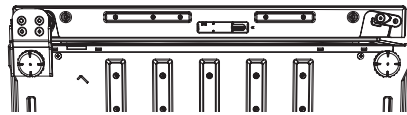
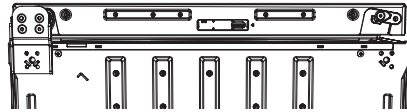
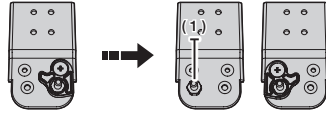

- Demontieren Sie die Auto-Close-Führung und die Scharnierwelle (1).
- Befestigen Sie die Scharnierwelle und die Auto-Close-Führung wie abgebildet.
- Entfernen Sie die Abdeckung (2) vom Bedienfeld (3) (siehe Abbildung).

11. Nach der Entfernung der Abdecksicherung (1), positionieren Sie das Türkabel (2) in entgegengesetzter Richtung an der Kühlschranktür (nur Vorzeigemodell). Montieren Sie die Abdecksicherung mit der Schraube (A) wie auf der Abbildung (3).

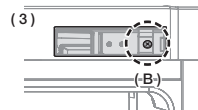
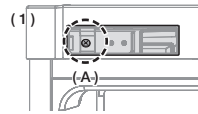

12. Nehmen Sie den oberen Scharnierbolzen mit Hilfe des 11-mm Gabelschlüssels ab. Kehren Sie das obere Scharnier um und befestigen Sie wieder den oberen Scharnierbolzen.



13. Setzen Sie das obere Scharnier ein, um das Loch etwas zu vergrößern, und klappen Sie dann das obere Scharnier aus, um die Gerätetüre zu befestigen.

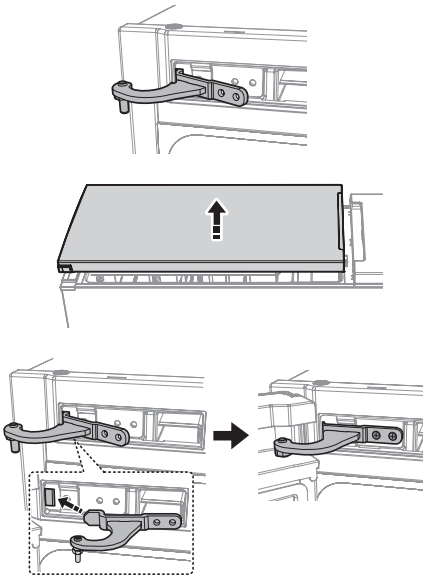

Montageschritt



- Befestigen Sie das obere Scharnier an der Gerätetüre.
- Befestigen Sie das mittlere Scharnier an der Gerätetüre.
- Setzen Sie das obere Scharnier in das Gehäuse ein.
- Befestigen Sie die Schraube.

14. Befestigen Sie das Kabel und setzen Sie es in die Abdeckung ein. Setzen Sie das Kabel in die Scharnierabdeckung ein und biegen Sie die Befestigungsschiene um wie abgebildet.

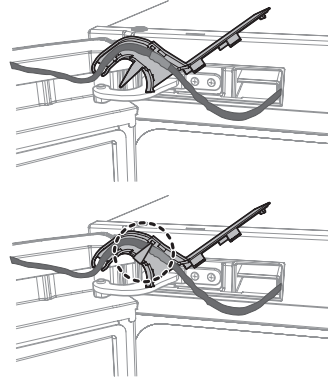

15. Befestigen Sie die Scharnierabdeckung am passenden Scharnier.

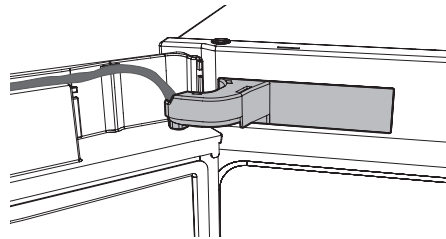

16. Versetzen Sie die Türführung auf die Gegenseite und montieren Sie die Türverkleidung.

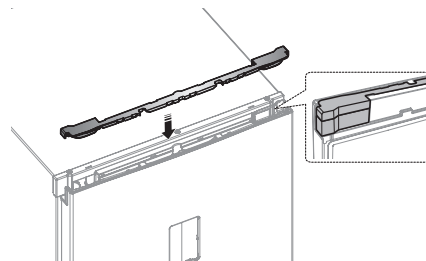

17. Versetzen Sie die Türgriffe von links nach rechts.

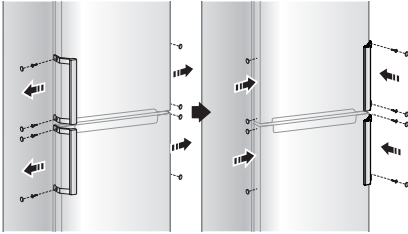

18. Nehmen Sie die Türdichtungen des Kühl- bzw. Gefrierabteils ab, drehen Sie diese um 180° und befestigen Sie sie wieder.

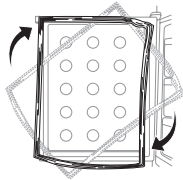

Vor dem Wechseln des Türanschlags, nehmen Sie die Türdichtung des Gefrierabteils und der linken Innenseite (**A**) ab. Bringen Sie die Innenseite auf der rechten Seite an (**B**). Drehen Sie die Türdichtung um 180° und bringen Sie sie wieder an. (Nur für die Modelle RB29****B, RB31****B, RB32****B)

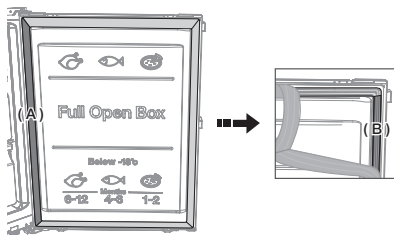

Betrieb Ihres Kühlschranks

DIE VERWENDUNG DES BEDIENFELDS

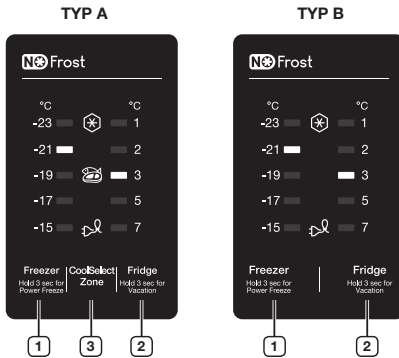

TYP C

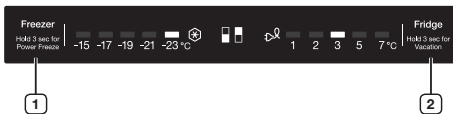

Jedes Mal, wenn Sie ein Schaltfeld drücken, ist ein kurzer Signalton zu hören.



Bei Nichtbetätigung der Schalter werden die LED-Lämpchen des Gefrierfaches, Kühlschranks und des CoolSelect-Bereichs auf minimale Leuchtkraft reduziert. Die LED-Lämpchen für Power Freeze und Vacation leuchten jedoch über den entsprechenden Funktionsschaltern. (Nur für die Modelle RB29****B, RB31****B, RB32****B)

1 Freezer (Gefrierabteil)

Drücken Sie die Taste „Freezer“, um das Gefrierabteil auf die gewünschte Temperatur zwischen -15 °C und -23 °C einzustellen. Standardmäßig ist diese Temperatur auf -19 °C eingestellt, bei jedem Antippen der Schaltfläche Freezer (Gefrierabteil) verändert sich der Temperaturwert wie nachstehend angegeben und auf der Temperaturanzeige wird der neu eingestellte Temperaturwert angezeigt.

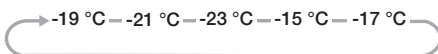

Um die Power-Freeze-Funktion zu aktivieren,

drücken Sie diese Taste 3 Sekunden lang. Die Power-Freeze-Anzeige (☼) leuchtet auf und im Gefrierschrank wird das Einfrieren der Produkte beschleunigt. Diese Funktion bleibt 50 Stunden aktiviert, wobei sich die Temperaturanzeige nicht ändert. Diese Funktion schaltet sich automatisch ab. Nach Beenden des Power Freeze-Vorgangs schaltet die entsprechende Anzeigeleuchte ab und das Gefrierabteil schaltet auf die ursprünglich eingestellte Gefriertemperatur um. Wenn Sie diese Funktion benutzen, wird der Energieverbrauch des Geräts erhöht. Denken Sie daran, die Funktion wieder auszuschalten, wenn sie nicht mehr benötigt wird, und benutzen Sie das Gefrierabteil wieder mit den ursprünglichen Temperatureinstellungen. Um diese Funktion wieder zu deaktivieren, drücken Sie erneut 3 Sekunden lang die Freezer-Taste. Diese Funktion muss mindestens 20 Stunden vor dem Einfrieren großer Produktmengen aktiviert werden.

2 Fridge (Kühlabteil)

Drücken Sie die Schaltfläche Fridge (Kühlfunktion) und stellen Sie die gewünschte Kühltemperatur im Bereich von 1 °C bis 7 °C ein. Standardmäßig ist diese Temperatur auf 3 °C eingestellt, bei jedem Antippen der Schaltfläche Fridge (Kühlabteil), verändert sich der Temperaturwert wie nachstehend angegeben und auf der Temperaturanzeige wird der neu eingestellte Temperaturwert angezeigt.



Wird diese Schaltfläche länger als 3 Sekunden gedrückt gehalten, wird die Vacation-Funktion (Abwesenheit) aktiviert. Die Vacation-Anzeigeleuchte (☼) leuchtet auf, und die Temperatur im Kühlabteil wird auf 17 °C geschaltet, um so den Energieverbrauch in Ihrer Abwesenheit (Urlaub, Geschäftsreise usw.) so gering wie möglich zu halten. Bei Aktivierung der Vacation-Funktion bleibt das Gefrierabteil in Betrieb. Sollten Sie bei aktivierter Vacation-Funktion die Kühltemperatureinstellung ändern, wird die Funktion automatisch deaktiviert. Nehmen Sie bitte vor dem Aktivieren der Vacation-Funktion sämtliche Lebensmittel aus dem Kühlabteil.



Bei aktivierter Vacation-Funktion ist die Coolselect-Zone nicht verfügbar. Wenn die Vacation-Funktion deaktiviert wird, ist die Coolselect Funktion erneut verfügbar.

3 Coolselect Zone

Drücken Sie die Taste Coolselect Zone, um die Coolselect Zone-Funktion zu aktivieren. Die Coolselect Zone-Anzeige () leuchtet auf, Sie können jetzt Fleisch und Fisch aufbewahren. Drücken Sie erneut die Taste Coolselect Zone, die Coolselect Zone-Anzeigeleuchte () erlischt, Sie können jetzt Gemüse aufbewahren.



Bei aktivierter Vacation-Funktion ist die Coolselect-Zone nicht verfügbar.

Temperatur-Alarmleuchte (Nur für Modell mit Coolselect Zone-Funktion).

- Wenn das Gefrierfach aufgrund eines Stromausfalls zu warm ist, blinkt die LED-Temperaturanzeige und ein Alarmsignal ertönt. Drücken Sie die Freezer- oder Fridge-Taste, um sie abzuschalten.
- Diese Warmmeldung kann auftreten:
 - Wenn der Kühlschrank eingeschaltet ist.
 - Das Gefrierfach ist zu warm aufgrund eines Stromausfalls.

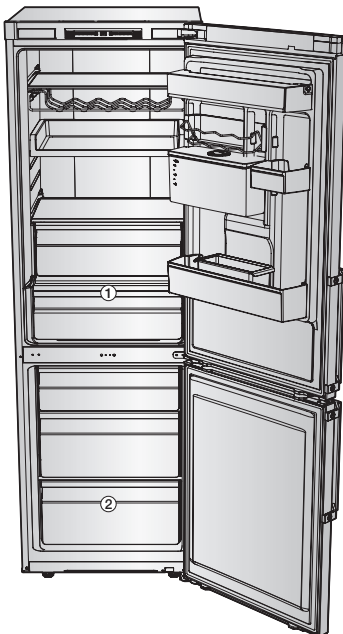

- Einige Ausstattungsoptionen wie Wassertank und Cool Select-Zone (**1**) können je nach Modell unterschiedlich oder nicht verfügbar sein.
- Obst oder Gemüse kann im Frischfach gefrieren. (optional)
- Um große Mengen Nahrungsmittel schnell einzufrieren, sollten Sie diese in das unterste Fach (**2**) legen, in dem Nahrungsmittel besonders schnell eingefroren werden.

ZUSÄTZLICHES FACH



Wenn ein zusätzliches Schubfach als Alternative im Lieferumfang enthalten ist, können Sie alle anderen Fächer bis auf das unterste Fach (**2**) herausnehmen und das zusätzliche Schubfach direkt über dem untersten Fach anbringen. Dadurch werden die kältespezifischen und mechanischen Eigenschaften des Geräts nicht beeinflusst.

Das angegebene Fassungsvermögen im Gefrierabteil wurde bei herausgenommenen Fächern und zusätzlichem Schubfach berechnet.



FUNKTIONEN DES GEFRIERFACHS

Gefriergut-Markierung an der Türwand

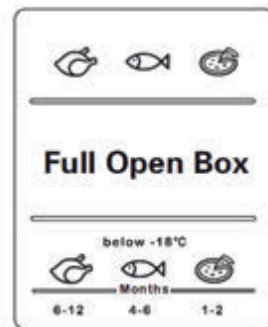

Die Zahlen über den Symbolen geben die maximal zulässige Lagerdauer in Monaten der Produkte an. Beim Kauf von Tiefkühlprodukten beachten Sie bitte das Herstellungs- oder Haltbarkeitsdatum.

Gefrierkost

Frieren Sie nur frische und unbeschädigte Lebensmittel ein. Halten Sie einzufrierende Lebensmittel von bereits eingefrorenen Produkten fern. Um Geschmacksverlust oder Austrocknen zu verhindern, legen Sie die einzufrierenden Lebensmittel in luftdichte Behälter.

Das sachgerechte Verpacken von Lebensmitteln:

1. Legen Sie die Lebensmittel in die Verpackung.
2. Drücken Sie die Luft aus der Packung.
3. Versiegeln Sie die Verpackung.
4. Etikettieren Sie die Verpackung unter Angabe von Inhalt und Datum.

Die folgenden Produkte können für die Verpackung von Lebensmitteln nicht verwendet werden:

Packpapier, Zellophan, Pergamentpapier, Abfallbeutel und gebrauchte Einkaufstüten.

Die folgenden Produkte können für die Verpackung von Lebensmitteln verwendet werden:

Plastikfolie, Aluminiumfolie, Polyethylenfolie und Gefrierbehälter. Diese Produkte sind bei Ihrem Händler erhältlich.

Die folgenden Produkte können für die Versiegelung von Lebensmitteln verwendet werden:

Gummibänder, Plastikclips, Schnüre, gefrierfestes Klebeband u. ä. Tüten und Polyethylenfolie können mit einem Folienschweißgerät versiegelt werden.

Haltbarkeit von Gefriergut

Die Haltbarkeitsdauer hängt vom Produkt ab. Bei einer Temperatureinstellung von -18 °C:

- Frisches Geflügel (ganzes Huhn), Frischfleisch (Steaks, Braten): bis zu 12 Monate
- Fisch (magerer Fisch, gekochter Fisch), frische Garnelen, Muscheln, Tintenfisch: bis zu 6 Monate
- Pizza, Wurst: bis zu 2 Monate

Die Angaben zur Haltbarkeitsdauer entstammen der FDA-Webseite (<http://www.fda.gov/>).



- Wenn Sie diese Zeitangaben nicht beachten, können Sie eine Nahrungsmittelvergiftung erleiden.

Kauf und Aufbewahrung von Tiefkühlkost

Beim Kauf von Tiefkühlkost sollten Sie folgendes beachten:

- Vergewissern Sie sich, dass die Verpackung nicht beschädigt ist.
- Überprüfen Sie das Haltbarkeitsdatum.
- Die Temperatur des Gefrierfachs im Supermarkt sollte mindestens -18 °C betragen. Ansonsten wird die Haltbarkeitsdauer des Gefrierguts verkürzt.
- Kaufen Sie Tiefkühlkost immer zuletzt ein. Wickeln Sie die Produkte in Zeitungspapier ein, oder befördern Sie sie in Kühltaschen nach Hause.
- Zuhause legen Sie die Tiefkühlprodukte sofort in das Gefrierfach. Verbrauchen Sie Tiefkühlkost vor Ablauf des Haltbarkeitsdatums.

Auftauen von Tiefkühlkost

Je nach Typ und Anwendung wählen Sie bitte unter folgenden Optionen:

- Bei Raumtemperatur.
- Im Kühlschrank.
- In einem Elektrobackofen, mit/ohne Oberhitze (Gebläse).
- In der Mikrowelle.



Frieren Sie angetaute oder gänzlich aufgetaute Produkte nicht wieder ein. Die Produkte dürfen vor der Zubereitung (gekocht oder gebraten) nicht wieder eingefroren werden.

Tiefkühlkost nicht über die maximal zulässige Lagerdauer aufbewahren.

DIE BENUTZUNG DES WASSERSPENDERS (OPTIONAL)

Mit dem Wasserspender erhalten Sie gekühltes Wasser ohne Öffnen der Kühlschranktüre.

- Klappen Sie die Gefäßhalterung hoch (1).
- Heben Sie den Wassertank an und ziehen Sie ihn heraus (2).
- Halten Sie den Wassertank an beiden Handgriffen fest, um ihn herauszuheben.
- Reinigen Sie das Innere des Wassertanks vor dem ersten Gebrauch.
- Füllen Sie den Wassertank mit Wasser, stellen Sie dabei sicher, dass er stabil steht und Platz für die Wasserausgabe vorhanden ist.
- Den Tank bis zu 4,5 l befüllen. Wenn er höher befüllt ist, kann er überlaufen, wenn der Deckel geschlossen wird.
- Wenn nach dem ersten Einfüllen Wasser aus dem Wassertank tropft, füllen Sie ihn noch einmal mit circa 500 ml Wasser nach.
- Es ist nicht möglich, den Tank mit Wasser zu befüllen, während er sich im Kühlgerät befindet.
- Methode 1
- Den runden Deckel in Pfeilrichtung drehen, um Wasser einzufüllen.

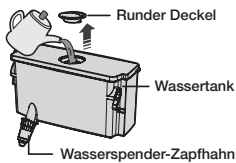

- Methode 2
- Wasser einfüllen, nachdem Sie den großen Deckel angehoben und den Tank geöffnet haben.

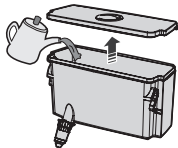

- VORSICHT** Vergewissern Sie sich beim Einsetzen des Wassertanks nach der Reinigung, dass der Zapfhahn korrekt angebracht ist. Ansonsten kann Wasser austreten.

- Schließen Sie die Tür des Kühlgeräts, nachdem Sie den Wassertank installiert haben.
- Stellen Sie sicher, dass sich der Zapfhahn bei geschlossener Türe außerhalb des Geräts befindet.

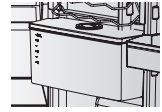

- VORSICHT** Fixieren Sie den Wassertank fest an der Kühlschranktüre. Ansonsten ist der Wassertank nicht voll funktionstüchtig. Verwenden Sie den Kühlschrank nicht ohne den Wassertank. Es könnte zu einem Effizienzproblem kommen.

- VORSICHT** Füllen Sie ausschließlich Wasser, Mineralwasser oder destilliertes Wasser in den Wassertank.

- Stellen Sie ein Glas unter den Wasserhahn und drücken Sie mit dem Glas leicht gegen den Spenderhebel. Versichern Sie sich, dass das Glas richtig am Spender positioniert ist, um Wasserspritzer zu vermeiden.

- VORSICHT** Vergewissern Sie sich, dass die Sperrvorrichtung auf „UNLOCK“ gestellt ist. Die Spendevorrichtung funktioniert nur unter dieser Einstellung.

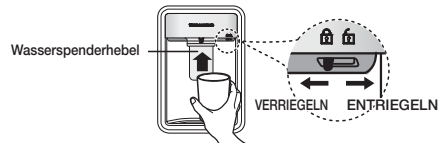

GERÄTEEINSÄTZE HERAUSNEHMEN

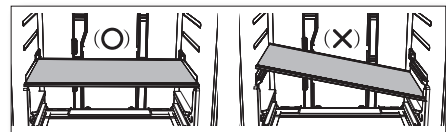

- VORSICHT** Bei der Installation die Kühlschrankhälften in die richtige Position bringen und nicht umdrehen. Dies kann Verletzungen oder Sachschäden zur Folge haben.



Wenn Sie die Ablagen wieder einsetzen, vergewissern Sie sich bitte, dass sich der Aufkleber „Front“ vor der Gerätetüre befindet.

Ablagen

Heben Sie die Ablagen vorsichtig mit beiden Händen an, dann nach vorn ziehen. (Glasablagen)

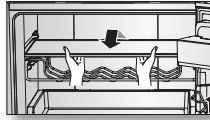

VORSICHT Drehen Sie die Ablagen nicht um oder nach hinten. Sie könnten hinunterfallen.

Türfächer

Fassen Sie das Türfach mit beiden Händen an, dann vorsichtig anheben und abnehmen.

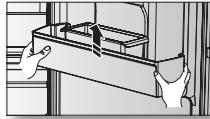

Wassertank

Klappen Sie die Gefäßhalterung hoch, fassen Sie den Wassertank mit beiden Händen an, dann vorsichtig anheben und nach vorn herausziehen.

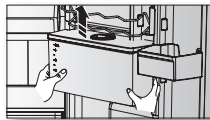

Die Ausstattungsoption Wassertank ist je nach Modell verfügbar.

Schubfächer

Ziehen Sie die Schubfächer vollständig nach vorn, dann vorsichtig anheben und abnehmen.



- Wenn sich die Schubfächer in der Türe einklemmen, entfernen Sie zuerst die Ablagen und dann die Schubfächer.

REINIGUNG IHRES KÜHLSCHRANKS



Verwenden Sie kein Benzol, Lösungsmittel oder Clorox™ für die Reinigung. Diese Produkte können die Oberfläche des Geräts beschädigen und Feuer verursachen.



Besprühen Sie das Gerät nicht mit Wasser, solange es am Netz angeschlossen ist, da dies einen elektrischen Schlag verursachen kann. Reinigen Sie das Gerät nicht mit Benzol, Lösungsmitteln oder Kfz-Reinigungsmitteln. Es besteht Brandgefahr.

1. Ziehen Sie den Netzstecker des Kühlschranks heraus.
2. Befeuchten Sie einen weichen fusselfreien Lappen oder ein Papiertuch mit Wasser.



Verwenden Sie keine Reinigungsmittel für die Säuberung des Kühlschranks, da dies die Oberflächen verfärben oder beschädigen kann.

3. Wischen Sie über Innen- und Außenseite des Kühlschranks, bis alle Bereiche sauber und trocken sind.
4. Ziehen Sie den Netzstecker des Kühlschranks heraus.



Wenn kein Wasser aus dem Wasserspender fließt, drücken Sie die Tankoberseite leicht nach unten.

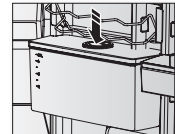

AUSWECHSELN DER LEUCHTDIODE

Ist die Leuchtdiode für die Innen- oder Außenbeleuchtung nicht mehr funktionstüchtig, demontieren Sie bitte nicht eigenständig die Leuchtdiode und deren Abdeckung.



Wenden Sie sich bitte an den Kundendienst.

Fehlersuche

PROBLEM	LÖSUNG
Das Gerät funktioniert nicht oder die Temperatur im Gerät ist zu hoch.	<ul style="list-style-type: none"> • Prüfen Sie, ob der Netzstecker richtig eingesteckt ist. • Ist die Temperatureinstellung am Bedienfeld korrekt? • Ist das Gerät direkter Sonneneinstrahlung ausgesetzt oder befindet es sich in der Nähe von Wärmequellen? • Befindet sich das Gerät mit seiner Rückseite zu dicht an der Wand?
Lebensmittel gefrieren im Kühlabteil.	<ul style="list-style-type: none"> • Ist die Temperatur auf dem Display auf die kälteste Temperatur eingestellt? • Ist die Umgebungstemperatur zu niedrig?
Vom Gerät kommen ungewöhnliche Geräusche.	<ul style="list-style-type: none"> • Prüfen Sie, ob das Gerät stabil und eben steht. • Befindet sich das Gerät mit seiner Rückseite zu dicht an der Wand? • Befinden sich Fremdkörper hinter oder unter dem Gerät? • Kommt das Geräusch vom Motor/Kompressor des Geräts? • Ein tickendes Geräusch entsteht, wenn sich die Zubehöerteile im Geräteinneren ausdehnen oder zusammenziehen.
Die vorderen Ecken und Seiten des Gerätes sind warm und Kondenswasser bildet sich.	<ul style="list-style-type: none"> • Zur Vermeidung von Kondenswasserbildung sind die vorderen Geräteecken mit wärmedämmenden Rohren ausgestattet. Bei ansteigender Raumtemperatur kann dies unzureichend sein. Dies ist keine anormale Erscheinung. • Bei sehr hoher Luftfeuchtigkeit kann sich Kondenswasser an der Geräteaußenseite bilden, wenn die in der Luft enthaltene Feuchtigkeit mit der kalten Geräteoberfläche in Kontakt kommt.
Im Geräteinnern ist ein Blubbern zu hören.	<ul style="list-style-type: none"> • Dies wird durch das Kältemittel im Kühlkreislauf des Geräts verursacht.
Starke Geruchsentwicklung im Gerät.	<ul style="list-style-type: none"> • Befinden sich verdorbene Lebensmittel im Kühlgerät? • Achten Sie darauf, dass Sie Lebensmittel mit starker Geruchsentwicklung (z.B. Fisch) luftdicht verpacken. • Reinigen Sie Ihr Gerät regelmäßig und werfen Sie verdorbene oder bedenkliche Lebensmittel weg.
Reifschicht an den Geräteinnenseiten.	<ul style="list-style-type: none"> • Sind die Luftströmungsöffnungen im Gerät eventuell durch Kühlgut verdeckt? • Lassen Sie genügend Platz zwischen den eingelagerten Lebensmitteln, um eine korrekte Luftströmung zu gewährleisten. • Ist die Tür vollständig geschlossen?
Kondenswasserbildung an den Geräteinnenseiten und am Gemüse.	<ul style="list-style-type: none"> • Lebensmittel mit hohem Wassergehalt sind bei hoher Luftfeuchtigkeit unverpackt bzw. unbedeckt eingelagert worden oder die Gerätetür stand über längere Zeit offen. • Bewahren Sie die Lebensmittel stets zugedeckt/verpackt oder in luftundurchlässigen Behältern auf.

Schaltplan

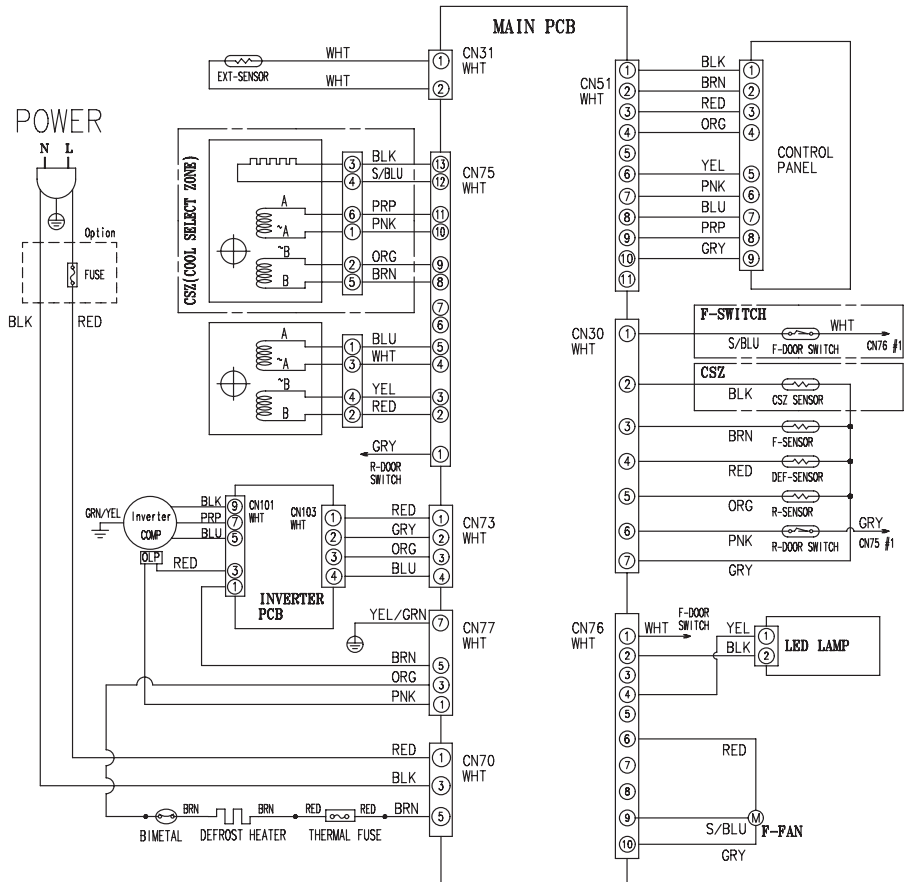

[OPTION TABLE]
9th Character at Model name

9th Character	CSZ	F-SWITCH	REMARK
C	0	0	A++ Model
D	X	X	A+ Model

Schaltplan

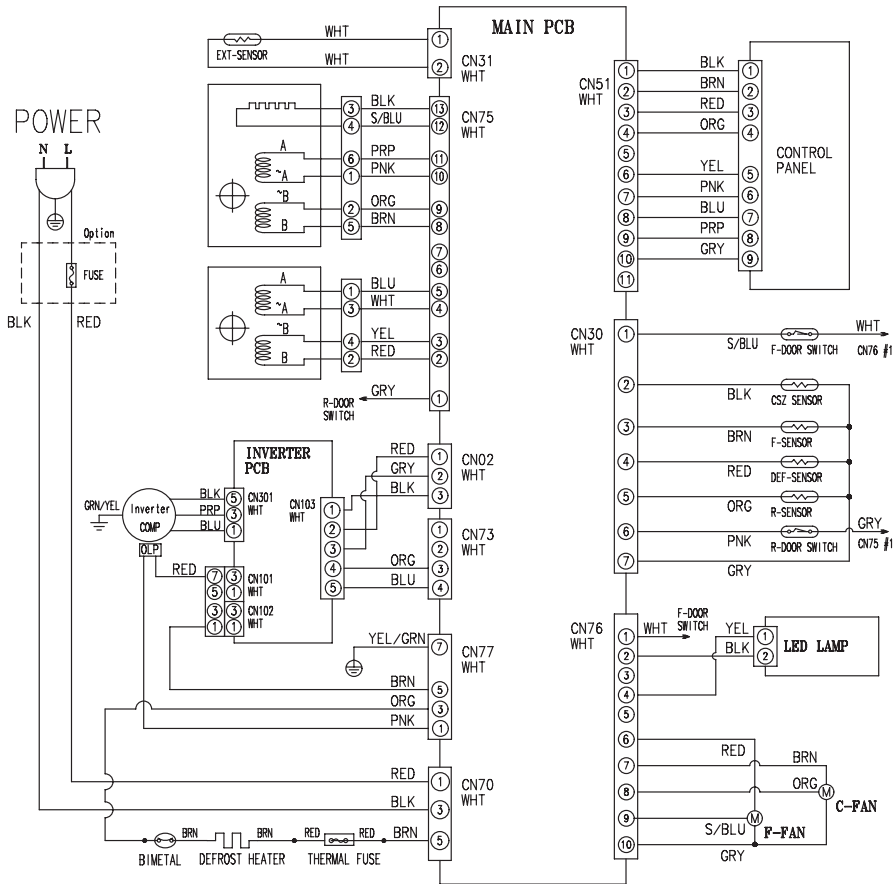

This is applied to the model of which 9th character is "B"
(A+++ Model)

Memo

Raumtemperaturbereich

Das Kühl/Gefriergerät ist für einen Betrieb bei Raumtemperaturen entsprechend der auf dem Typenschild angegebenen Klimaklasse ausgelegt.

Klimaklasse	Symbol	Raumtemperaturbereich (°C)
		IEC 62552 (ISO 15502)
Kalt gemäßigt (subnormal)	SN	+10 bis +32
Warm gemäßigt (Normal)	N	+16 bis +32
Suptropisch	ST	+16 bis +38
Tropisch	T	+16 bis +43



Die Temperaturen im Geräteinnern werden von verschiedenen Faktoren beeinflusst, wie z.B. dem Aufstellort, der Raumtemperatur und wie häufig die Gerätetür geöffnet wird. Stellen Sie die Temperatur wie angegeben ein, um so diesen Faktoren Rechnung zu tragen

Korrekte Entsorgung von Altgeräten (Elektroschrott)

Deutsch



(Gilt für Länder mit Abfalltrennsystemen)

Die Kennzeichnung auf dem Produkt, Zubehörteilen bzw. auf der dazugehörigen Dokumentation gibt an, dass das Produkt und Zubehörteile (z. B. Ladegerät, Kopfhörer, USB-Kabel) nach ihrer Lebensdauer nicht zusammen mit dem normalen Haushaltsmüll entsorgt werden dürfen. Entsorgen Sie dieses Gerät und Zubehörteile bitte getrennt von anderen Abfällen, um der Umwelt bzw. der menschlichen Gesundheit nicht durch unkontrollierte Müllbeseitigung zu schaden. Helfen Sie mit, das Altgerät und Zubehörteile fachgerecht zu entsorgen, um die nachhaltige Wiederverwertung von stofflichen Ressourcen zu fördern.

Private Nutzer wenden sich an den Händler, bei dem das Produkt gekauft wurde, oder kontaktieren die zuständigen Behörden, um in Erfahrung zu bringen, wo Sie das Altgerät bzw. Zubehörteile für eine umweltfreundliche Entsorgung abgeben können.

Gewerbliche Nutzer wenden sich an ihren Lieferanten und gehen nach den Bedingungen des Verkaufsvertrags vor. Dieses Produkt und elektronische Zubehörteile dürfen nicht zusammen mit anderem Gewerbemüll entsorgt werden.

Kontakt zu Samsung

Falls Sie Fragen oder Anregungen zu Samsung-Produkten haben, freuen wir uns über Ihre Kontaktaufnahme mit der Samsung-Kundenbetreuung

Samsung Electronics GmbH, Am Kronberger Hang 6, 65824 Schwalbach/Taunus
0180 6 SAMSUNG bzw.
0180 6 7267864*

(*0,20 €/Anruf aus dem dt. Festnetz, aus dem Mobilfunk max. 0,60 €/Anruf)
www.samsung.com/de/support



SEBN

RB28F*
RB29F*
RB29H*
RB30F*
RB31F*
RB31H*
RB32F*
RB33F*
RB34F*
RB39F*

Koelkast handleiding

Nederlands

bedenk eens wat de mogelijkheden zijn

Hartelijk dank voor de aanschaf van dit Samsung-product
Voor aanvullende service kunt u uw product
registreren op de website:
www.samsung.com/register

Vrijstaand apparaat



veiligheidsinformatie

VEILIGHEIDSINFORMATIE

- Lees voordat u het apparaat in gebruik neemt, deze gebruiksaanwijzing zorgvuldig door en bewaar deze voor toekomstig gebruik.
- Gebruik deze koelkast uitsluitend voor de doeleinden waarvoor deze ontworpen is, zoals beschreven in de gebruiksaanwijzing. De koelkast is niet bestemd voor gebruik door personen (inclusief kinderen) met verminderde fysieke, zintuiglijke of mentale vaardigheden, of gebrek aan ervaring en kennis, tenzij zij onder toezicht staan of na instructies over het gebruik van de koelkast door iemand die verantwoordelijk is voor hun veiligheid.
- Dit apparaat kan door kinderen vanaf 8 jaar en door personen met een verminderd fysiek, zintuiglijk of mentaal vermogen of gebrek aan ervaring en kennis worden gebruikt. In dat geval dient er toezicht te zijn of dienen aan deze personen instructies te zijn gegeven omtrent veilig gebruik van het apparaat en moeten deze personen begrijpen welke gevaren het gebruik met zich meebrengt. Kinderen mogen niet met het apparaat spelen. Reiniging en gebruikersonderhoud mogen niet zonder toezicht door kinderen worden uitgevoerd.
- Waarschuwingen en Belangrijke Veiligheidsinstructies in deze handleiding betreffen niet alle mogelijke voorwaarden en situaties die zich kunnen voordoen. Het is uw verantwoordelijkheid met gezond verstand, voorzichtigheid en zorg te werk te gaan bij het installeren, onderhoud en bedienen van het apparaat.
- Omdat de volgende bedieningsaanwijzingen over verschillende modellen gaan, kunnen de kenmerken van uw koelkast iets verschillen van de koelkast die in deze gebruiksaanwijzing is beschreven. R-600a of R-134a wordt gebruikt als koelmiddel. Raadpleeg het compressoretiket op de achterzijde en het

typeplaatje in het apparaat om te controleren welk koelmiddel voor uw koelkast moet worden gebruikt. Wanneer dit product ontvlambaar gas bevat (koelmiddel R-600a), dient u contact op te nemen met de plaatselijke instanties voor een veilige afvalverwerking.

- Ter voorkoming van de vorming van een ontvlambaar lucht-gasmengsel bij een lek in het koelcircuit, dient de afmeting van de ruimte waarin de koelkast geplaatst wordt, afgestemd te zijn op de gebruikte hoeveelheid koelmiddel.
- Zet een apparaat dat tekenen van beschadiging vertoont nooit aan. Raadpleeg bij twijfel uw leverancier. De kamer moet 1 m³ meten voor iedere 8 g R-600a koelmiddel binnen het apparaat. De hoeveelheid koelmiddel in uw specifieke apparaat wordt aangegeven op het typeplaatje binnenin het apparaat.
- Koelmiddel dat uit de buizen loopt is ontbrandbaar en kan oogletsel veroorzaken. Als koelmiddel uit de leiding lekt, moet u open vlammen voorkomen en ontvlambare spullen uit de buurt van het

product plaatsen en de ruimte onmiddellijk ventileren.

- Doet u dit niet, dan kan dit leiden tot brand of een explosie.

Belangrijke veiligheidssymbolen en voorzorgsmaatregelen:

	<p>Risico's en onveilige praktijken die kunnen leiden tot ernstig lichamelijk letsel of de dood.</p>
	<p>Risico's en onveilige praktijken die kunnen leiden tot ernstig lichamelijk letsel of de dood.</p>
	<p>NIET proberen.</p>
	<p>NIET demonteren.</p>
	<p>NIET aanraken.</p>
	<p>Volg de instructies zorgvuldig op.</p>
	<p>Trek de netstekker uit het stopcontact.</p>
	<p>Zorg ervoor dat de machine geaard is om elektrische schokken te voorkomen.</p>
	<p>Bel het contactcenter voor hulp.</p>
	<p>Opmerking.</p>

Deze waarschuwingstekens dienen ter voorkoming van lichamelijk letsel bij u en anderen. Volg deze zorgvuldig op. Nadat u de gebruiksaanwijzing hebt gelezen, bewaart u deze op een veilige plaats voor toekomstig gebruik.

CE vermelding

Er is bepaald dat dit apparaat voldoet aan de laagspanningsrichtlijn (2006/95/EG), de richtlijn over elektromagnetische compatibiliteit (2004/108/EG), de richtlijn over beperking van het gebruik van gevaarlijke stoffen (2011/65/EU), gedelegeerde verordening (EU) nr. 1060/2010 en de Ecodesign-richtlijn (2009/125/EG) die zijn geïmplementeerd door richtlijn (EG) 643/2009 van de Europese Unie. (Geldt alleen voor producten die worden verkocht in Europese landen.)



BELANGRIJKE WAARSCHUWINGSSYMBOLLEN VOOR TRANSPORT EN PLAATSING



- Tijdens vervoer en plaatsing van de koelkast dient u erop te letten dat er geen onderdelen van het koelcircuit beschadigd raken.
- Koelmiddel dat uit de buizen loopt, is ontbrandbaar en kan oogletsels veroorzaken. Vermijd in geval van lekkage open vuur of mogelijke ontstekingsbronnen en ventileer de ruimte waarin de koelkast is geplaatst enkele minuten.
- Deze koelkast bevat een kleine hoeveelheid isobutaan koelmiddel (R-600a), een natuurlijk en uiterst milieuvriendelijk gas, dat echter ook brandbaar is. Tijdens het vervoer en het installeren van de koelkast dient u erop te letten dat er geen onderdelen van het koelcircuit beschadigd raken.



BELANGRIJKE WAARSCHUWINGSSYMBOLLEN VOOR INSTALLATIE

-  • Beschadiging van de isolatie van elektrische onderdelen kan een elektrische schok of brand veroorzaken.
 - Plaats deze koelkast niet in direct zonlicht en stel hem niet bloot aan warmtebronnen, radiatoren of andere hittebronnen.
 - Sluit niet meerdere apparaten op hetzelfde meervoudige stopcontact aan. De koelkast moet altijd worden aangesloten op een eigen stopcontact waarvan het voltage overeenkomt met dat van het typeplaatje.
 - Hierdoor is een goede werking verzekerd en wordt overbelasting van de elektriciteitskabels in huis, die bij oververhitting brand kunnen veroorzaken, voorkomen.
 - Steek nooit een stekker in een loszittende wandcontactdoos.
 - Dit kan brand of elektrische schokken veroorzaken.
 - Gebruik geen snoer met scheuren of schuurschade over de lengte of aan één van de uiteinden.
-
- Niet aan het elektriciteits snoer trekken of het te sterk ombuigen.
 - Het elektriciteits snoer niet verdraaien of knopen.
 - Het elektriciteits snoer niet over een metalen voorwerp hangen, geen zwaar voorwerp op het snoer plaatsen, het snoer niet tussen twee voorwerpen in brengen of het snoer in de ruimte achter het apparaat duwen.
 - Let erop dat u tijdens het verplaatsen de koelkast niet over het snoer schuift of het snoer op andere wijze beschadigt.
 - Dit kan een elektrische schok of brand veroorzaken.
 - Gebruik geen spuitbussen in de buurt van de koelkast.
 - Het gebruik van spuitbussen in de buurt van een koelkast kan een ontploffing of brand veroorzaken.
 - Zorg dat de netkabel niet sterk wordt gebogen en plaats er geen zware producten op.
-
-  • Deze koelkast dient vóór het gebruik op de juiste wijze volgens de instructies in de gebruiksaanwijzing te worden aangesloten en geplaatst.

- Plaats de koelkast niet in een vochtige ruimte of op een plaats waar hij nat zou kunnen worden.
 - Beschadiging van de isolatie van elektrische onderdelen kan een elektrische schok of brand veroorzaken.
 - Steek de stekker op de juiste manier in de wandcontactdoos terwijl het snoer naar beneden hangt.
 - Als u de stekker omgekeerd in de wandcontactdoos steekt, kan de elektriciteitsdraad afbreken. Dit kan brand of een elektrische schok veroorzaken.
 - Let erop dat de netstekker niet wordt platgedrukt of beschadigd door de achterkant van de koelkast.
 - Let erop dat u tijdens het verplaatsen de koelkast niet over het snoer schuift of het snoer op andere wijze beschadigt.
 - Dit veroorzaakt brandgevaar.
 - Houd de verpakkingsmaterialen buiten het bereik van kinderen.
 - Er bestaat verstikkingsgevaar als kinderen de verpakking over het hoofd trekken.
 - Dit apparaat moet zo worden geplaatst dat de netstekker bereikbaar blijft.
-
- Doet u dit niet, dan kan dit leiden tot een elektrische schok of brand door electriciteitslek.
 - Dit apparaat niet vlakbij een kachel of ontvlambaar materiaal zetten.
 - Dit apparaat niet installeren op een vochtige, vette of stoffige plek, niet in direct zonlicht en niet in aanraking met water (regendruppels).
 - Dit apparaat niet installeren op een plaats waar mogelijk gas kan ontsnappen.
 - Dit kan een elektrische schok of brand veroorzaken.
 - Als zich stof of water in de koelkast bevindt, trekt u de stekker uit het stopcontact en neemt u contact op met het Samsung Electronics servicecenter.
 - Hiermee voorkomt u brand.
 - Ga niet bovenop het apparaat staan of plaats geen voorwerpen (zoals wasgoed, brandende kaarsen, brandende sigaretten, borden, chemicaliën, metalen voorwerpen etc.) op de koelkast.
 - Dit kan een elektrische schok, brand, problemen met het product of lichamelijk letsel veroorzaken.



- Het apparaat dient goed te worden geaard.
- Aardt het apparaat niet aan een gasleiding, plastic waterleiding of telefoonleiding.
- De koelkast moet worden geaard ter voorkoming van lekspanning of elektrische schokken als gevolg van lekstromen van de koelkast.
- Dit kan een elektrische schok, brand, explosie of problemen met het product veroorzaken.
- Steek de stekker nooit in een niet correct geaard stopcontact en let erop dat het conform lokale en nationale voorschriften is gebeurd.



- Als het netsnoer beschadigd is, dient dit onmiddellijk door de fabrikant of het servicecenter vervangen te worden.
- De zekering van de koelkast moet door een erkende technicus of het servicecenter vervangen worden.
- Doet u dit niet, dan kan dit leiden tot een elektrische schok of persoonlijk letsel.



VOORZORGSYMBOLEN VOOR INSTALLATIE



- Zorg dat de ventilatieopening in de behuizing of de inbouwstructuur van het apparaat vrij van obstakels blijft.
- Laat het apparaat na installatie 2 uur rusten.
- Het wordt aanbevolen om installatie of onderhoud van dit apparaat door een erkende monteur of servicebedrijf te laten doen.
- Doet u dit niet, dan kan dit leiden tot een elektrische schok, brand, een explosie, problemen met het apparaat of letsel.



BELANGRIJKE WAARSCHUWINGSTEKENS VOOR HET GEBRUIK



- Raak de stekker niet aan met natte handen.
- Dit kan een elektrische schok veroorzaken.
- Bewaar geen artikelen boven op de koelkast.
- Wanneer u de deur open- of dichtdoet, kunnen deze voorwerpen van de koelkast

- vallen en persoonlijk letsel en/of materiële schade veroorzaken.
- Plaats geen bak water bovenop de koelkast.
 - Als er water over de koelkast loopt, kan dit leiden tot brand of elektrische schokken.
 - Raak de wanden van de vriezer of de daarin opgeslagen producten niet met natte handen aan.
 - Dit kan tot bevrozing van de handen leiden.
 - Gebruik of plaats geen temperatuurgevoelige stoffen zoals ontvlambare sprays, ontvlambare voorwerpen, droog ijs, medicijnen of chemicaliën bij de koelkast. Bewaar geen vluchtige of ontvlambare voorwerpen of stoffen (benzeen, thinner, propaangas, alcohol, ether, LPG en andere soortgelijke producten etc.) in de koelkast.
 - Deze koelkast is uitsluitend bedoeld voor het opslaan van voedsel.
 - Dit kan brand of een explosie veroorzaken.
 - Bewaar geen medicijnen, chemisch materiaal of andere temperatuurgevoelige producten in de koelkast.
- Producten die een strikte temperatuurbeheersing vereisen, mogen niet in de koelkast bewaard worden.
 - Plaats of gebruik geen elektrische apparatuur in de koelkast/vriezer, tenzij deze aanbevolen worden door de fabrikant.
 - Als u een chemische geur of rook ruikt, trekt u de stekker uit het stopcontact en neemt u contact op met het Samsung Electronics servicecenter.
 - Als er water of stof in de koelkast komt, trek dan de netkabel uit het stopcontact en neem contact op met het servicecenter van Samsung Electronics.
 - Hiermee voorkomt u brand.
 - Vermijd in geval van gaslekkage open vuur of mogelijke ontstekingsbronnen en ventileer de ruimte waarin het apparaat is geplaatst enkele minuten.
 - Gebruik geen mechanische apparatuur of andere gereedschappen die niet door de fabrikant worden aanbevolen om het ontdooiproces te bespoedigen.
 - Beschadig het koelcircuit niet.

- Spuit geen vluchtige materialen zoals insecticide op de buitenkant van het apparaat.
- Dit is niet alleen schadelijk voor mensen, maar kan ook leiden tot een elektrische schok, brand of problemen met het apparaat.
- Gebruik geen haardroger om de binnenkant van de koelkast te drogen. Plaats geen aangestoken kaars in de koelkast om slechte geuren te verwijderen.
- Dit kan een elektrische schok of brand veroorzaken.
- Vul het waterreservoir, de ijslade, de waterblokjes alleen met drinkwater (mineraal water of gezuiverd water).
- Vul het reservoir niet met thee of sportdranken, dit kan de koelkast beschadigen.
- Laat kinderen niet aan de deur hangen. Dit kan namelijk ernstig letsel veroorzaken.
- Kinderen kunnen in de koelkast opgesloten raken. Let erop dat kinderen niet in de koelkast stappen.
- Laat de deuren van de koelkast niet open wanneer er geen toezicht is en laat kinderen niet in de koelkast klimmen.

- Voorkom dat baby's of kinderen in de lade klimmen.
- Er kan verstikking optreden door opsluiting of persoonlijk letsel.
- Ga niet zitten op de vriezerdeur.
- De deur kan kapot zijn en persoonlijk letsel veroorzaken.
- Gebruik geen mechanische apparatuur of andere gereedschappen die niet door de fabrikant worden aanbevolen om het ontdooiproces te bespoedigen.
- Beschadig het koelcircuit niet.
- Zet het koelkastplateau niet op zijn kop. Plateaustopper werkt mogelijk niet.
- Dit kan persoonlijk letsel veroorzaken door vallen van het glazen plateau.



- In geval van een gaslek (zoals propaangas, LPG, etc.) dient u onmiddellijk te ventileren zonder de stekker aan te raken. Raak het apparaat of het elektriciteits snoer niet aan.
- Gebruik geen ventilator.
- Een vonk kan tot een explosie of brand leiden.
- Gebruik alleen de LED-lampjes die door de fabrikant of het

servicecenter geleverd zijn.

- U moet erop toezien dat kinderen het apparaat niet als speelgoed gebruiken.
- Houd vingers uit de buurt van klemmende onderdelen: tussenruimtes tussen de deuren en de kast zijn met opzet klein.
- Laat kinderen niet aan de deur hangen. Dit kan namelijk ernstig letsel veroorzaken.
- Er bestaat een risico dat kinderen opgesloten raken. Laat kinderen niet in de koelkast gaan.
- Flessen moeten dicht naast elkaar worden geplaatst, zodat zij er niet uit kunnen vallen.
- Dit product is uitsluitend bestemd voor het bewaren van voedingswaren in een huishoudelijke omgeving.
- Steek nooit uw vingers of een voorwerp in de opening van de waterdispenser en ijsmakerremmer.
- Dit kan persoonlijk letsel of materiële schade veroorzaken.
- Geen handen, voeten of metalen voorwerpen (zoals eetstokjes, etc.) tussen de vloer of de achterkant van de koelkast brengen.

- Dit kan een elektrische schok of letsel veroorzaken.
- Scherpe randen kunnen verwondingen veroorzaken.



- Probeer niet zelf de koelkast te repareren, uit elkaar te halen of te wijzigen.
- Geen andere zekering gebruiken (zoals koper, staal draad, etc.) dan de standaardzekering.
- Als reparatie of herinstallatie van de koelkast vereist is, moet u contact opnemen met het dichtstbijzijnde servicecenter.
- Doet u dit niet, dan kan dit leiden tot een elektrische schok, brand, problemen met het apparaat of letsel.



- Als de koelkast een vreemd geluid maakt, brandt, een vreemde geur of rook ontwikkelt, trek dan onmiddellijk de stekker eruit en neem contact op met het dichtstbijzijnde servicecenter.
- Doet u dit niet, dan kan dit leiden tot een elektrische schok of brandgevaar.
- Trek de stekker uit het stopcontact voordat u de

binnenverlichting van de koelkast vervangt.

- Er bestaat kans op elektrische schokken.
- Wanneer u problemen hebt met het vervangen van de lamp, neem dan contact op met uw servicecenter.
- Als het product is uitgerust met een LED-lamp, demonteer het afschermkapje en de LED-lamp dan niet zelf.
- Neem contact op met uw servicecenter.
- Steek de netstekker goed in het stopcontact.
Geen beschadigde stekker, beschadigd netsnoer of los stopcontact gebruiken.
- Dit kan een elektrische schok of brand veroorzaken.
- Plaats geen bak water bovenop het apparaat.
- Als er water over de koelkast loopt, kan dit leiden tot brand of elektrische schokken.
- Kijk nooit gedurende langere tijd rechtstreeks in de UV LED-lamp.
- Dit kan vermoeide ogen veroorzaken door ultraviolette stralen.



VOORZORGTEKENS VOOR HET GEBRUIK



- Voor optimale prestatie van uw koelkast,
 - Leg voedingswaren niet te dicht bij de ventilatieopeningen aan de achterkant van het apparaat, omdat dit de vrije luchtcirculatie in de koelkast kan belemmeren.
 - Verpak de voedingswaren goed of doe deze in vacuüm dozen voordat u ze in de koelkast legt.
 - Plaats nog in te vriezen voedingswaren niet naast reeds ingevroren voedingswaren.
- Zet geen glas of flessen van koolzuurhoudende dranken in de vriezer.
 - De bak of fles kan bevriezen en breken, dit kan letsel veroorzaken.
- Houd u aan de maximale houdbaarheidsperiode die geldt voor ingevroren voedingswaren.
- U hoeft de koelkast niet los te koppelen van het stopcontact als u minder dan drie weken weg bent. Maar verwijder alle voedingswaren als u langer dan drie weken weggaat. Maak de koelkast schoon en droog ze af.
- Plaats geen koolzuurhoudende of mousserende dranken in de

vriezer. Plaats geen flessen of glazen bakken in de vriezer.

- Als gevolg van het bevriezen van de inhoud kan het glas breken en persoonlijk letsel veroorzaken.
- Breng zelf geen wijzigingen in de werking van de koelkast aan.
- Ingrepen of wijzigingen kunnen lichamelijk letsel en/of schade aan eigendommen ten gevolge hebben.

Alle ingrepen of wijzigingen die door derden worden uitgevoerd aan deze compleet afgeleverde koelkast worden niet door de Samsung-garantie gedekt, en Samsung is ook niet verantwoordelijk voor veiligheidsproblemen en schade die het gevolg zijn van ingrepen door derden.

- Sluit de luchtgaten niet af.
- Wanneer de luchtgaten afgesloten worden, vooral met een plastic zak, kan de koelkast overkoeld worden.
- Gebruik alleen de ijsmaker die bij de koelkast is meegeleverd.
- Veeg overtollig vocht van de binnenkant en laat de deuren open.
- Er kunnen zich slechte geuren en schimmels vormen.

- Als de koelkast nat is geworden, trekt u de stekker uit het stopcontact en neemt u contact op met het Samsung Electronics servicecenter.



VOORZORGSTEEKS VOOR REINIGEN EN ONDERHOUD



- Spuit geen schoonmaakmiddelen rechtstreeks op de display.
- Afdrukte letters op het display kunnen loskomen.
- Als er vreemde stoffen zoals water in het apparaat is terechtgekomen, moet u de stekker eruit trekken en contact opnemen met het dichtstbijzijnde servicecenter.
- Doet u dit niet, dan kan dit leiden tot een elektrische schok of brand.
- Verwijder regelmatig alle vreemde stoffen, zoals stof of water van de stekkeraansluitingen en contactpunten met behulp van een droge doek.
- Trek de stekker uit het stopcontact en reinig met een droge doek.
- Doet u dit niet, dan kan dit leiden tot een elektrische schok of brand.

- De koelkast niet reinigen door er water op te sproeien.
- Geen benzeen, thinner of bleekmiddel gebruiken om de koelkast te reinigen.
- Ze kunnen het oppervlak van het apparaat beschadigen en brand veroorzaken.
- Steek nooit uw vingers of een voorwerp in de opening van de waterdispenser.
- Dit kan persoonlijk letsel of materiële schade veroorzaken.



- Voordat u de koelkast reinigt of onderhoud pleegt, moet u de stekker uit het stopcontact trekken.
- Doet u dit niet, dan kan dit leiden tot een elektrische schok of brand.



BELANGRIJKE WAARSCHUWINGSTEKENS VOOR HET VERWIJDEREN

- Laat de legplateaus op hun plaats zodat kinderen er niet gemakkelijk in kunnen klimmen.
- Controleer, voordat u het apparaat weggooit, of er geen leidingen aan de achterzijde beschadigd zijn.

- R-600a of R-134a wordt als koelmiddel gebruikt. Controleer het etiket van de compressor aan de achterzijde van het apparaat of het typeplaatje binnen in de koelkast om te zien welk koelmiddel voor uw koelkast wordt gebruikt. Als dit product ontvlambaar gas bevat (koelmiddel R-600a), neem dan contact op met uw gemeente betreffende veilige verwijdering van dit product. Cyclopentaan wordt gebruikt als een geblazen gas voor isolatiedoeleinden. De gassen in isolatiemateriaal vereisen een speciale verwijderingsprocedure. Neem contact op met uw gemeente over de ecologisch veilige verwijdering van dit product. Let erop dat geen van de leidingen aan de achterzijde van het apparaat voor de verwijdering is beschadigd. De leidingen moeten in een open ruimte worden gesloopt.
- Als u deze of andere koelkast(en) verwijdert, haal dan de deurstrips, deurslot eruit zodat kleine kinderen of dieren er niet zich niet kunnen opsluiten.

U moet erop letten dat kinderen het apparaat niet binnengaan of ermee gaan spelen.

- Als een kind opgesloten raakt, kan het lichamenlijk letsel oplopen of stikken.
- Gelieve de verpakkingsmaterialen van dit product op een milieuvriendelijke wijze af te voeren.
- Zorg ervoor dat alle verpakkingsmaterialen uit de buurt blijven van kinderen, want verpakkingsmateriaal kan voor kinderen gevaarlijk zijn.
- Als een kind een zak over zijn hoofd trekt, kan hij erin stikken.



AANVULLENDE TIPS VOOR JUIST GEBRUIK

- In geval van een stroomstoring belt u het plaatselijke energiebedrijf om te vragen hoe lang het gaat duren.
- De meeste stroomonderbrekingen die binnen een of twee uur worden verholpen zijn niet van invloed op de temperatuur in de koelkast. U moet de koelkast echter zo min mogelijk openen als er geen stroom is.

- Mocht de stroomuitval langer dan 24 uur duren, dan moet u alle ingevroren voedingswaren verwijderen.
- Wanneer er een slot op de koelkast zit, moet de sleutel buiten bereik van kinderen blijven en niet vlak in de buurt van het apparaat opgeborgen worden.
- De koelkast functioneert mogelijk slecht (ontdooien van de inhoud of een te hoge temperatuur in de vriezer) wanneer deze gedurende langere tijd op een plaats staat met een omgevingstemperatuur die lager is dan gewenst.
- Niet geschikt voor voedingswaren die op lage temperatuur snel aan bederf onderhevig zijn, zoals bananen en meloenen.
- Uw koelkast kan niet bevriezen. Dit betekent dat u hem niet zelf hoeft te ontdooien. Dit gebeurt automatisch.
- Temperatuurstijging tijdens het ontdooien is conform de ISO-normen. Wanneer u tijdens het ontdooien van het apparaat wilt voorkomen dat de temperatuur te sterk stijgt, kunt u de ingevroren voedingswaren in diverse lagen krantenpapier wikkelen.

- Een temperatuurstijging van ingevroren voedingswaren tijdens het ontdooien kan de bewaartijd verkorten.
- Vries volledig ontdooide producten niet opnieuw in.

Energiebesparende tips

- Installeer het apparaat in een koele, droge ruimte met goede ventilatie.
Let erop dat het niet is blootgesteld aan direct zonlicht en plaats het nooit in de buurt van een warmtebron (radiator, bijvoorbeeld).
- Blokkeer nooit de ventilatieopeningen of roosters van het apparaat.
- Laat warm eten afkoelen voordat u het in de koelkast plaatst.
- Zet ingevroren voedingswaren in de koelkast om te ontdooien. U kunt dan gebruik maken van de lage temperaturen van de ingevroren producten om de koelkast koel te houden.
- Laat de deur van het apparaat niet te lang open staan als u er eten inzet of uithaalt.
Hoe korter de deur open blijft, des te minder ijsvorming zal er optreden in de vriezer.

- Zorg dat er rechts, links achter en bovenop ruimte is bij de installatie.
Dit helpt het energieverbruik te beperken en uw energierekening laag te houden.
- Voor een zo laag mogelijk energieverbruik adviseren wij u om de oorspronkelijke positie van losse onderdelen als manden, laden en platen niet te wijzigen.

UW KOELKAST INSTALLEREN	16
BEDIENING VAN UW KOELKAST	23
PROBLEEM OPLOSSEN.....	28

uw koelkast installeren

VOORBEREIDINGEN VOOR DE INSTALLATIE VAN DE KOELKAST

Hartelijk gefeliciteerd met de aankoop van deze Samsung koelkast. Wij hopen dat u zult genieten van de vele innovatieve eigenschappen en functies die dit nieuwe apparaat te bieden heeft.

- Deze koelkast dient vóór het gebruik op de juiste wijze volgens de instructies in de gebruiksaanwijzing te worden aangesloten en geplaatst.
- Gebruik deze koelkast uitsluitend voor de doeleinden waarvoor deze ontworpen is, zoals beschreven in de gebruiksaanwijzing.
- Wij raden nadrukkelijk aan om onderhoud uit te laten voeren door een gekwalificeerde vakman.
- Gelieve de verpakkingsmaterialen van dit product op een milieuvriendelijke wijze af te voeren.



WAARSCHUWING

- Trek de stekker uit het stopcontact voordat u de binnerverlichting van de koelkast vervangt.
- Er bestaat kans op elektrische schokken.

De beste plaats kiezen voor de koelkast



- Kies een plaats waar uw koelkast niet wordt blootgesteld aan direct zonlicht.
- Selecteer een plaats met een vloer die waterpas (of bijna waterpas) is.
- Kies een plaats met voldoende ruimte voor het openen van de koelkastdeuren.

16_ installatie

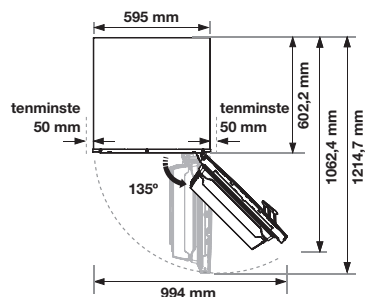
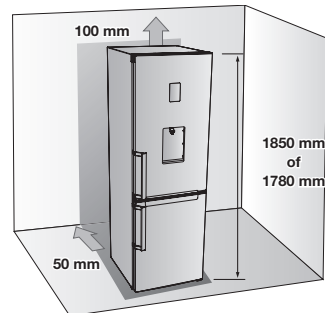
- Zorg voor voldoende ruimte zodat de koelkast op een vlakke ondergrond kan worden geplaatst.
- Wanneer uw koelkast niet waterpas staat, kan dit de werking van het interne koelsysteem negatief beïnvloeden.
- Totale ruimte vereist voor het gebruik. Raadpleeg tekening en afmetingen hieronder.

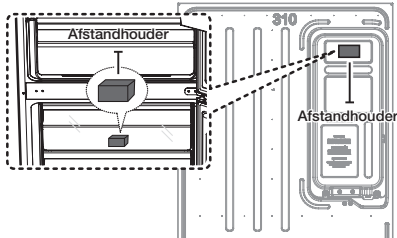



- 
 - Verwijder papier van afstandhouder en bevestig daarna de afstandhouder (Grijs blok) aan de achterkant van de koelkast voor een betere prestatie. Zorg dat een afstandhouder bevestigd is zoals op de afbeelding hierboven, als u de koelkast installeert. Het verbetert de prestatie van de koelkast. (Alleen voor RB31F***B, RB29F***B model)
- 
 - Zorg dat er rechts, links achter en bovenop ruimte is voor luchtcirculatie. Dit helpt het energieverbruik te beperken en uw energierekening laag te houden.
- Plaats de koelkast niet op een plaats waar het kouder wordt dan 10 °C.
- Voor onderhoud en service dient het apparaat voldoende bewegingsruimte te hebben.



Bij het installeren, onderhouden of reinigen achter de koelkast, moet u het apparaat altijd loskoppelen en zodra u klaar bent weer aankoppelen. Let er ook op dat de vloer de gehele lading van de kast ondersteunt. Anders kan er schade aan de vloer ontstaan.



Bind het overtollige snoer aan de achterkant van de koelkast samen, zodat het niet de vloer raakt en het snoer niet klem kan komen zitten onder de wieltjes als u de kast verplaatst.

ONDERGROND

Voor een correcte installatie moet de koelkast geplaatst worden op een waterpas ondergrond van hard materiaal die dezelfde hoogte heeft als de rest van de vloer. Deze ondergrond moet sterk genoeg zijn om een volledig beladen koelkast, circa 65 kg, te dragen. Om de toplaag van de vloer te beschermen, snijdt u een groot stuk karton uit en plaatst u dit tijdens het werk onder de koelkast.



- De koelkast duwen of trekken kan de vloer beschadigen. De koelkast verplaatsen na de installatie kan de vloer beschadigen.

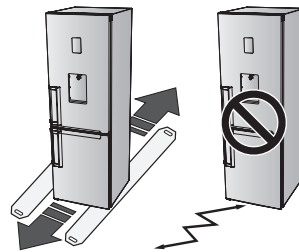

DE KOELKAST WATERPAS ZETTEN

Als het apparaat vooraan ietwat hoger staat dan achteraan, kan de deur gemakkelijker worden gesloten en geopend.

Geval 1) De koelkast staat links iets lager.

Draai de linkerverstelpoot in de richting van de pijl tot het apparaat waterpas staat.

Geval 2) De koelkast staat rechts iets lager.

Draai de rechtterverstelpoot in de richting van de pijl tot het apparaat waterpas staat.

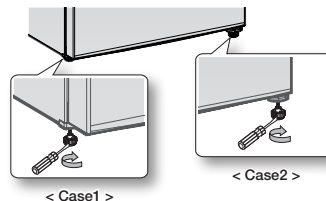

DE KOELKAST INSTELLEN

Nu dat u uw nieuwe koelkast hebt geïnstalleerd en geplaatst, kunt u de verschillende kenmerken en functies gaan instellen.

Als u de volgende stappen uitvoert, zou uw koelkast helemaal bedrijfsklaar moeten zijn. Zo niet, controleer dan eerst de voeding en de stroombron of probeer de sectie Problemen oplossen achterin deze handleiding.

Als u nog meer vragen hebt, neem dan contact op met uw Samsung Electronics servicecenter.

1. Plaats de koelkast op een geschikte plaats met redelijk veel ruimte tussen muur en koelkast. Raadpleeg de installatie-instructies in deze handleiding.
2. Als de stekker in het stopcontact zit, moet de binnenverlichting gaan branden zodra u de deuren opent.
3. Stel de temperatuurregeling in op de laagste stand en wacht een uur.
De vriezer moet nu afkoelen en de motor moet rustig gaan lopen.
4. Nadat u de koelkast hebt aangezet, duurt het een paar uur voordat de juiste temperatuur is bereikt.
Zodra de temperatuur laag genoeg is, kunt u voedingswaren en dranken in de koelkast plaatsen.



Nadat de koelkast is ingeschakeld, zal het alarm klinken. Druk op de knop Freezer (Vriezer) of Fridge (Koelkast). (Alleen voor model Coolselectzonefunctie model)
Raadpleeg pagina 23 "Het bedieningspaneel gebruiken".

OMDRAAIEN VAN DE DEUREN (OPTIONEEL)



Alvorens u de koelkastdeur omkeert, moet u de stekker van de koelkast uit het stopcontact trekken. Samsung adviseert het omkeren van de deuropening alleen door door Samsung goedgekeurde serviceverleners te laten doen. Dit gebeurt tegen betaling voor kosten van de klant.



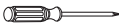

Schade veroorzaakt tijdens het omkeren van de deuropening valt niet onder de fabrieksgarantie van het apparaat. Reparaties die hierdoor noodzakelijk zijn worden uitgevoerd op kosten van de klant.

1. Voordat u probeert de koelkastdeuren om te keren moet u erop letten dat de koelkast is losgekoppeld van het elektriciteitsnet en alle voedingswaren zijn verwijderd.
2. Als de klant zich niet vertrouwd voelt met de instructies in de gebruikshandleiding, moet contact worden opgenomen met een gekwalificeerde Samsung monteur om de ombouw uit te voeren.
3. Doe de stekker niet in het stopcontact vlak nadat de deur wissel is uitgevoerd, maar wacht minstens een uur.

Vereist gereedschap

Niet meegeleverd		
		
Phillips kopsleutel (+)	Platte schroevendraaier (-)	11 mm moersleutel (voor scharnieras)

Niet meegeleverd	Aanvullend onderdeel	
		
8 mm inbussleutel (voor bouten)	Scharnierbehuizing / dop van de deur	

1. Verwijder de plaat die de draad afdekt (1) en het L-vormige plaatje van de deur (2).

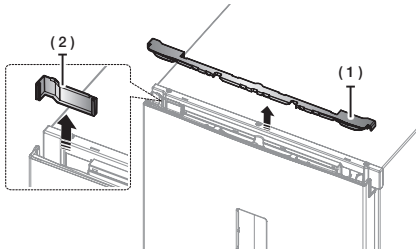

2. Verwijder het afdekplaatje van het scharnier door de deur in een hoek te zetten zoals getoond op de afbeelding hieronder.

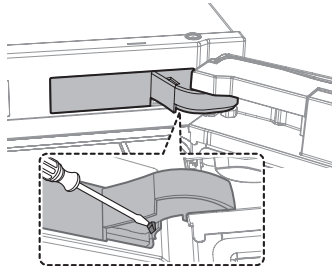

3. Maak de behuizing los. Verwijder daarna 2 schroeven van de bovenscharnier en onderscharnier.

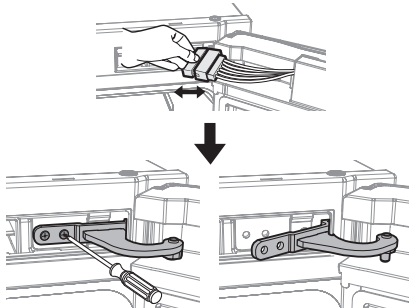

De deur is zwaar, zorg ervoor dat u zich niet verwondt tijdens het verwijderen van de deur.

4. Verwijder de koelkastdeur uit het middelste scharnier door de deur voorzichtig recht omhoog te tillen.

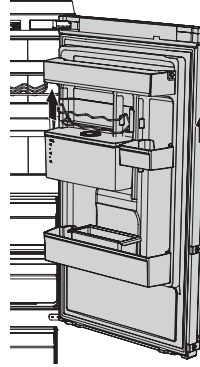

De deur is zwaar, zorg ervoor dat u zich niet verwondt tijdens het verwijderen van de deur.

5. Demonteer het middelste scharnier.

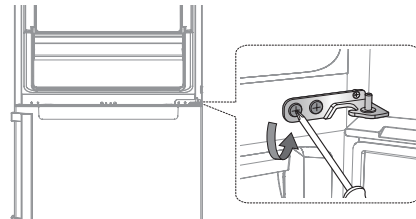

6. Verwijder de vriezerdeur uit het onderste scharnier door de deur voorzichtig recht omhoog te tillen.

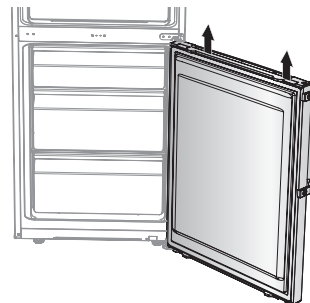

De deur is zwaar, zorg ervoor dat u zich niet verwondt tijdens het verwijderen van de deur.

7. Leg de koelkast voorzichtig neer. Verwijder de plint (1) en het onderste scharnier (2).

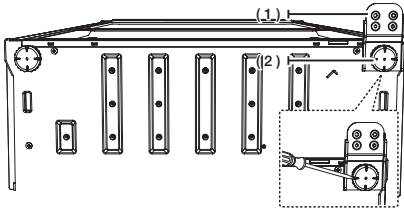

8. Verwijder de schroef (1) aan de rechteronderzijde van de koelkast- en vriezerdeur. Verplaats de hendel van de Automatische deursluiting (2) van rechts naar links.

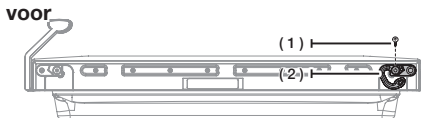

9. Monteer het middelste scharnier met de Philips-kruisschroevendraaier (+). Monteer eerst de vriezerdeur en de middelste scharnier. Monteer daarna de onderscharnier en koelkastdeur met mechanisme van de bovenscharnier.

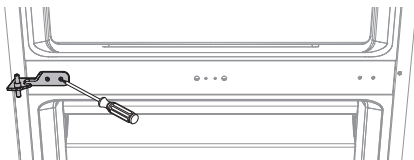

Montageprocedure van de deur



- Middelste scharnier → Vriezerdeur → Onderscharnier → Koelkastdeur met mechanisme van de bovenscharnier



Zorg ervoor dat u zich tijdens deze werkzaamheden niet verwondt.

10. Verwissel de positie van het onderste scharnier en de plint (rechts → links). Monteer het onderste scharnier nadat u de vriezerdeur in het middelste scharnier gehangen hebt.

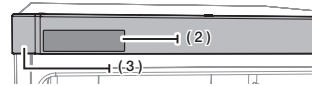
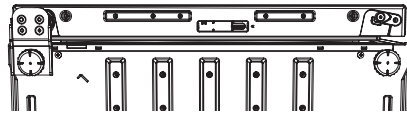
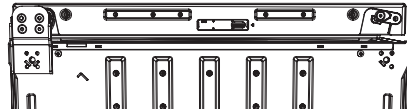
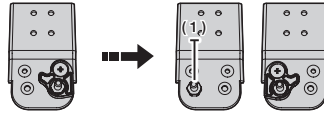

- Demonteer de geleider van de Automatische deursluiting en het geheel as-scharnier (1).
- Monteer het geheel as-scharnier en de geleider van de Automatische deursluiting zoals getoond op de afbeelding hieronder.
- Haal de kap van de bedieningspaneel (2) van de het bedieningspaneel (3) zoals weergegeven op de afbeelding.

11. Na het verwijderen van de afdekplaat keuzeschakelaar (1), verplaatst u de draadrichting (2) naar de andere kant van de koelkastdeur (enkel op dit model). Monteer de afdekplaat keuzeschakelaar met een schroef (A) zoals op afbeelding (3).

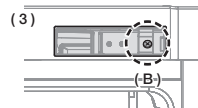
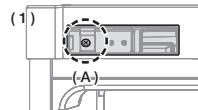

12. Gebruik een moersleutel van 11 mm om de bovenste scharnieras los te koppelen. Draai het bovenste scharnier om en bevestig de bovenste scharnieras opnieuw.



13. Breng het bovenste scharnier aan om de opening wat groter te maken en monteer dan de koelkastdeur op het bovenste scharnier.

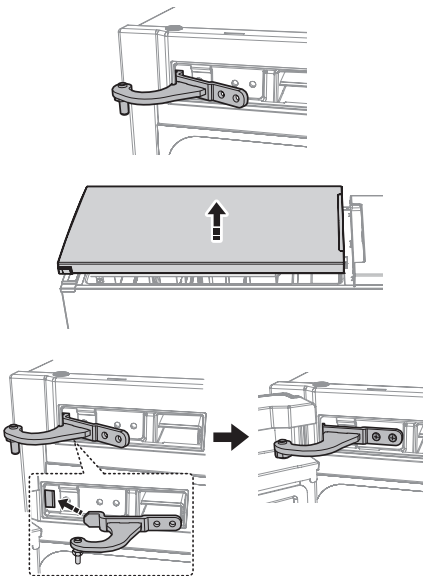

Montagestappen



- Monteer het bovenste scharnier op de koelkastdeur.
- Monteer het middelste scharnier op de koelkastdeur.
- Breng het bovenste scharnier aan op de koelkast.
- Monteer de schroef.

14. Sluit de draad aan en steek deze in de afdekplaat keuzeschakelaar. Steek de draad in het afdekplaatje van het scharnier en plooi de bevestiging zodat deze niet meer loskomt, zoals getoond op de afbeelding hieronder.

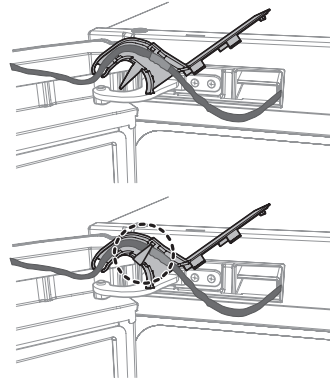

15. Monteer het afdekplaatje van het scharnier dat bij de scharnier hoort.

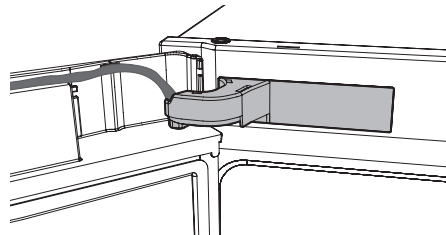

16. Wijzig de richting van de draaddeur naar de andere kant en monteer de afdekplaat van de deur.

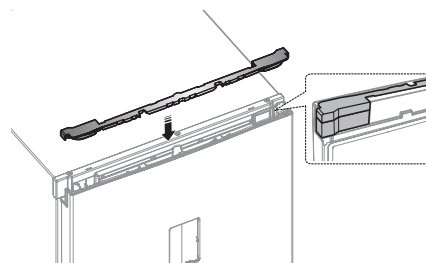

17. Verplaats de deurgrepen van links naar rechts.

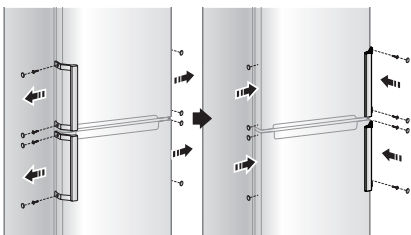

18. Maak de afdichtingen van de koelkast- en vriezerdeur los en bevestig ze opnieuw nadat u ze 180° heeft gedraaid.

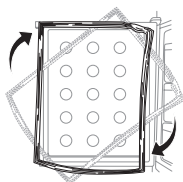

Als u de vriezerdeur verwisselt, maakt u de afdichting van de vriezerdeur en linker binnenafdichting (**A**). En daarna bevestigt u de binnenafdichting aan de rechterkant (**B**). Bevestig de afdichting van de vriezerdeur na deze 180° te hebben gedraaid.

(Alleen voor RB29****B, RB31****B, RB32****B model)

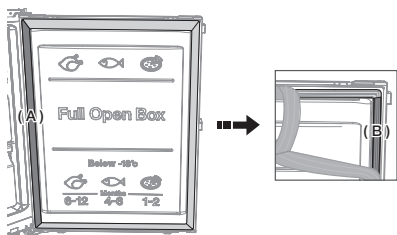

bediening van uw koelkast

GEBRUIK VAN HET BEDIENINGSPANEEL

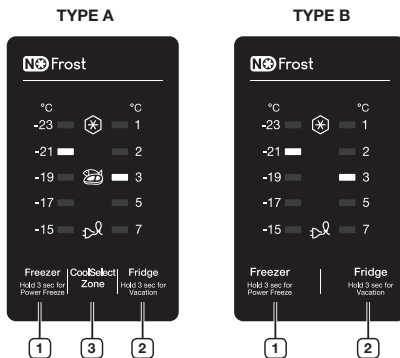

TYPE C

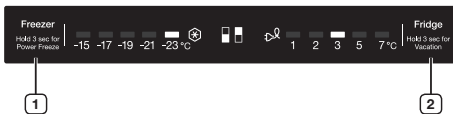

Steeds wanneer u de knop indrukt, hoort u een korte pieptoon.



Als u op geen enkele knop drukt worden de LED's van Diepvrieskast, Koelkast en CoolSelect Zone afgezet voor minimaal energieverbruik. Maar de LED's van Power Freeze en Vacation staan aan op de overeenstemmende functies. (Enkel voor RB29****B, RB31****B, RB32****B model)

1 Freezer (Vriezer)

Druk op de knop Freezer om de vriezer op de gewenste temperatuur in te stellen tussen -15 °C en -23 °C. Standaard ingestelde temperatuur is -19 °C en elke keer dat u Freeze (Vriezer) indrukt, verandert de temperatuur in onderstaande volgorde en de temperatuurindicator zal dan de gewenste temperatuur aangeven.



Druk 3 seconden op deze knop om de functie Power Freeze (Krachtig invriezen) te activeren.

De Power-Freeze-indicator (❄️) branden en versnelt de koelkast de tijd die nodig is om de producten in te vriezen in de vriezer. Deze functie wordt geactiveerd gedurende 50 uur en vriezerindicator -23 °C aangeeft. Deze functie slaat automatisch af. Als het proces van krachtig invriezen is voltooid, schakelt de Power-freeze-indicator uit en en schakelt de vriezer terug naar de vorige temperatuurinstelling. Als u deze functie gebruikt, neemt het energieverbruik toe. Vergeet niet deze knop weer uit te zetten als u deze functie niet gebruikt en terug wilt gaan naar de oorspronkelijke temperatuurinstelling van de vriezer. Deze functie wordt uitgeschakeld door de knop Freezer (vriezer) 3 seconden in te drukken. Als u grote hoeveelheden voedsel wilt invriezen, moet u "Power Freeze" (Krachtig invriezen) 20 van tevoren inschakelen.

2 Fridge (Koelkast)

Druk op de knop Fridge (Koelkast) om de gewenste temperatuur (tussen 1 °C en 7 °C) in te stellen. Standaard ingestelde temperatuur is 3 °C en elke keer dat u Fridge indrukt, verandert de temperatuur in onderstaande volgorde en de temperatuurindicator zal dan de gewenste temperatuur aangeven.



Druk 3 seconden op deze knop om de functie Vacation (Vakantie) te activeren. Het vakantielampje (🌴) gaat branden en de koelkast wordt nu ingesteld op een temperatuur van minder dan 17 °C om het energieverbruik te minimaliseren wanneer u voor een langere tijd op vakantie of zakenreis gaat of wanneer u de koelkast langere tijd niet gebruikt. Als de functie Vacation (vakantie) is geactiveerd, blijft de vriezer aan. De functie Vacation (Vakantie) wordt automatisch uitgeschakeld als u de koelkasttemperatuur. Zorg ervoor dat voedingswaren uit de koelkast worden gehaald voordat u de functie Vacation (Vakantie) gebruikt.



Als de functie Vacation geactiveerd is, werkt de Coolselect Zone niet. Als de functie Vacation is uitgeschakeld, werkt de functie Coolselect Zone.

3 CoolSelect-zone

Druk op Coolselect Zone om de functie Coolselect Zone te activeren.

Coolselect Zone-indicator () gaat branden en dan kunt u er vlees en vis in opbergen.

Druk opnieuw op Coolselect Zone, Coolselect Zone-indicator () gaat uit en u kunt groenten opbergen.



Als de functie Vacation (Vakantie) geactiveerd is, werkt de Coolselect Zone niet.

Temperaturalarm (Alleen voor model Coolselect zone-functie)

- Als de vriezer te warm is, vanwege een stroomstoring, knippert de temperatuur-LED en gaat het alarm af. Druk op Freezer of Fridge om dit te stoppen.
- Deze waarschuwing kan zich voordoen:
 - Als de koelkast wordt aangezet.
 - De vriezer is te warm door een stroomstoring.

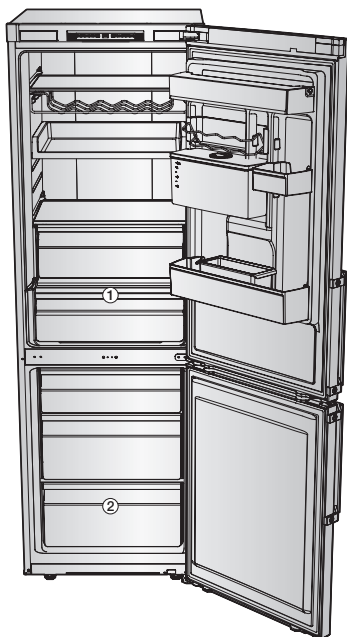

- Sommige van de functies zoals Waterreservoir en Cool Select Zone (**1**) kunnen afwijkend zijn en zijn mogelijk niet aanwezig afhankelijk van het model.
- Fruit en groenten kunnen worden ingevroren in de Cool Select Zone. (Optioneel)
- Om grote hoeveelheden levensmiddelen snel in te vriezen gebruikt u de onderste lade (**2**) waar levensmiddelen heel snel invriezen.

EXTRA PLATEAU



Indien het extra schap wordt bijgeleverd, kunt u alle laden, met uitzondering van de onderste lade (**2**) uitnemen en het extra schap direct boven de onderste lade plaatsen.

Het heeft geen invloed op de thermische en mechanische kenmerken.

De opgegeven opslagruimte van de vriezer van alle modellen is berekend exclusief de onderdelen voor het extra schap.



FUNCTIES VAN DE VRIEZER

Markering Ingevroren voedingswaren op

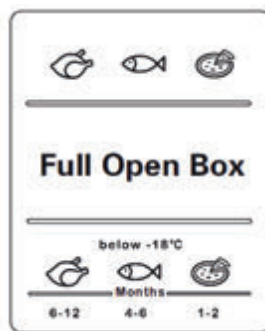

het deurpaneel

De cijfers boven de symbolen geven de toegestane bewaarperiode van het product in maanden aan.

Als u ingevroren producten koopt, moet u letten op de productiedatum of uiterste verkoopdatum.

Voedingswaren invriezen

Alleen verse, onbeschadigde voedingswaren invriezen. Houd voedingswaren die moeten worden ingevroren uit de buurt van voedingswaren die al zijn ingevroren. Doe de voedingswaren in luchtdichte bakken om te voorkomen dat zij hun geur verliezen of uitdrogen.

Voedingswaren correct inpakken:

1. Doe de voedingswaren in de verpakking
2. Druk alle lucht eruit.
3. Sluit de verpakking af.
4. Breng een etiket aan op de verpakking met inhoud en datum.

De volgende producten zijn niet geschikt om voedingswaren in te verpakken:

Pakpapier, vetvrij papier, cellofaan, vuilniszakken en gebruikte winkeltassen.

De volgende producten zijn geschikt om voedingswaren in te verpakken:

plastic folie, huishoudfolie, aluminiumfolie en invriesbakjes. Deze producten kunnen bij uw leverancier worden gekocht.

De volgende producten zijn geschikt om de verpakking mee af te sluiten:

elastiek, plastic clips, touw, koudebestendig plakband of dergelijke. Zakken en huishoudfolie kunnen worden afgesloten met een sealapparaat.

Bewaartijd van ingevroren voedingswaren

Bewaartijd is afhankelijk van het soort voeding. Bij een temperatuur van $-18\text{ }^{\circ}\text{C}$:

- Vers gevogelte (hele kip), Vers vlees (vleeslapjes, gebraden vlees): max 12 maanden
- Vis (Magere vis, gekookte vis), verse garnalen, schelpdieren, inktvis: max 6 maanden
- Pizza, worsten: max 2 maanden

Bewaartijd kunt u vinden op FDA-website (<http://www.fda.gov>).



- Als u zich niet aan deze periode houdt, kunt u voedselvergiftiging krijgen.

Kopen en bewaren van diepgevroren voedingswaren

Als u ingevroren voedingswaren koopt, moet u op het volgende letten:

- Controleer of de verpakking niet beschadigd is.
- Controleer de uiterste verkoopdatum.
- De temperatuur in de supermarktvriezer moet $-18\text{ }^{\circ}\text{C}$ of lager zijn. Zo niet, dat is de bewaartijd van ingevroren voedingswaren lager.
- Diepgevroren voedingswaren gaan langer mee. Wikkel de voedingswaren in kranten of in een vrieszak en breng thuis.
- Thuis plaatst u de diepgevroren voedingswaren meteen in de vriezer. Consumeer de ingevroren voedingswaren voor de uiterste houdbaarheidsdatum.

Ingevroren voedingswaren ontdoien

Afhankelijk van het type en de applicatie, selecteert u een van de volgende opties:

- Bij kamertemperatuur.
- In de koelkast.
- In een elektrische oven, met/zonder hete lucht.
- In een magnetron.



Vries voedingswaren die beginnen te ontdoien of al ontdooid zijn, niet opnieuw in. De voedingswaren kunnen niet opnieuw worden ingevroren tot ze zijn bereid (gekookt of gebakken).

Bewaar de bevroren producten niet langer dan de maximale bewaarperiode.

DE WATERDISPENSER GEBRUIKEN (OPTIONEEL)

U kunt snel en eenvoudig gekoeld water krijgen met behulp van de waterdispenser zonder dat u de koelkastdeur hoeft te openen.

- Til het kantelvak op (1).
 - Til op en trek het waterreservoir eruit (2).
 - Houd de handgrepen aan weerszijden vast om het waterreservoir eruit te halen.
 - Reinig de binnenkant van het waterreservoir voordat u het voor de eerste keer gebruikt.
- 
- Vul het waterreservoir met water, waarbij u er oplet dat deze in een stabiele positie is en er ruimte is voor de verlengde watertoevoeropening.
 - Vul met maximaal 4,5 liter water. Als het verder wordt gevuld kan het gaan overstromen als het deksel wordt gesloten.
 - Als er water druppelt uit de watertank nadat deze voor de eerste keer is gevuld, giet er dan nog ca. 500 ml water bij.
 - Het is mogelijk het reservoir met water te vullen als het in de koelkast staat.
- Methode 1.
 - Vul met water door het ronde deksel op te tillen in de richting van de pijl om te openen.

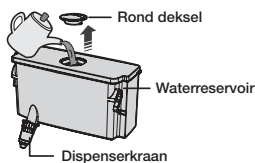

- Methode 2.
- Vul met water nadat u het grote deksel vasthoudt en optilt om te openen.

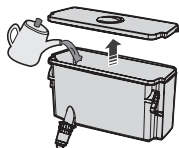

Als u het waterreservoir na het reinigen monteert, let er dan op dat de dispenserkraan goed bevestigd is. Deze kan lekkage veroorzaken.

26_ bediening

- Sluit de koelkastdeur nadat u het waterreservoir hebt geplaatst.
- Controleer of de dispenserkraan buiten zit nadat u de deur hebt gesloten.



Bevestig waterreservoir stevig aan de koelkastdeur. Zo niet dan werkt het waterreservoir mogelijk niet goed. Gebruik de koelkast niet zonder het waterreservoir. Dit kan namelijk de werking verstoren.



Vul het waterreservoir alleen met mineraal water of gezuiverd water.

- Plaats een glas onder de waterafvoer en druk voorzichtig met uw glas tegen de dispenserhendel. Let erop dat het glas goed onder de dispenser staat om te voorkomen dat er plotseling water naast stroomt.



Controleer of het vergrendelmechanisme op "UNLOCK" staat. Water kan alleen bij deze instelling worden afgenomen.

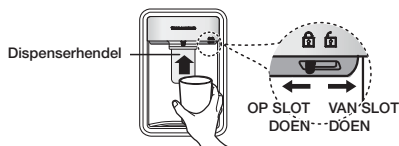

DE ONDERDELEN AAN DE BINNENKANT VERWIJDEREN

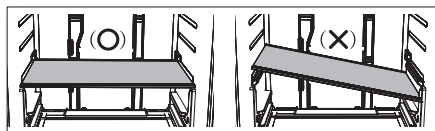

Als u de plateaus aanbrengt, plaats ze dan in de juiste positie en niet op zijn kop. Dit kan persoonlijk letsel of materiële schade veroorzaken.



Als u de legplateaus terugplaatst, let er dan op dat de kant met het label "Front" naar voren is gericht.

Legplateaus

Til de legplateaus met beide handen iets op en trek ze naar u toe. (Glazen legplateau)

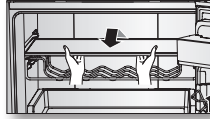

Plaats de plateaus niet op zijn kop of omgekeerd. Ze kunnen dan vallen.

Deurbakken

Pak de deurbakken stevig op met beide handen en til ze voorzichtig op om ze te verwijderen.

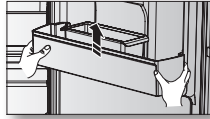

Waterreservoir

Til het Kantervak op en pak het waterreservoir stevig met beide handen aan en til het voorzichtig naar u toe om het reservoir te verwijderen.

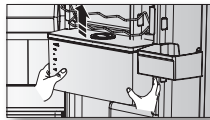

Waterreservoir is niet bij alle modellen aanwezig.

Laden

Trek de laden helemaal uit en licht ze daarna op om ze te verwijderen.



- Als de laden vast komen te zitten, verwijder dan de lade door deze op te tillen nadat de plateaus zijn verwijderd.

REINIGING VAN DE KOELKAST



Gebruik geen Benzeen, Thinner of bleekwater voor de reiniging. Deze producten kunnen het oppervlak van de koelkast beschadigen en vuur veroorzaken.



Spuit geen water tegen de koelkast als de stekker in het stopcontact zit. Dit kan elektrische schokken veroorzaken. Reinig de koelkast niet met benzeen, thinner of autoreinigingsmiddel vanwege brandgevaar.

- Koppel het netsnoer los van de koelkast.
- Maak een zachte pluisvrije doek of papieren doek vochtig met water.



Gebruik geen afwasmiddel om de koelkast schoon te maken omdat dat de koelkast kan ontkleuren of beschadigen.

- Veeg de binnen- en buitenkant van de koelkast schoon en droog.
- Sluit het netsnoer van de koelkast aan.



Als er geen water uit de waterdispenser komt, duw dan de bovenkant van het waterreservoir zachtjes naar beneden.



DE LEDLAMP VERVERGEN

Als de binnen- of buiten-LED-lamp is uitgegaan, demonteer dan zelf niet de beschermkap en de LED-lamp.



Neem contact op met uw servicecenter.

problemen oplossen

PROBLEEM	OPLOSSING
De koelkast werkt helemaal niet of de temperatuur is te hoog.	<ul style="list-style-type: none"> • Controleer of de stekker goed in het stopcontact zit. • Is de temperatuurcontrole op het voorpaneel juist ingesteld? • Schijnt de zon op de koelkast of zijn er warmtebronnen vlakbij? • Staat de achterkant van de koelkast te dicht bij de muur?
De voedingswaren in de koelkast zijn bevroren	<ul style="list-style-type: none"> • Is de temperatuurcontrole op het voorpaneel op de koudste temperatuur ingesteld? • Is de omgevingstemperatuur te laag?
Er zijn ongewone geluiden.	<ul style="list-style-type: none"> • Controleer of het apparaat op een stabiele en vlakke ondergrond staat. • Staat de achterkant van de koelkast te dicht bij de muur? • Liggen er vreemde voorwerpen achter of onder het apparaat? • Komt het geluid van de compressor in de koelkast? • U hoort een tikkend geluid wanneer de verschillende accessoires samentrekken of uitzetten.
De hoeken aan de voorkant en de zijkanten van de kast zijn warm en er treedt condensvorming op.	<ul style="list-style-type: none"> • In de voorste hoeken van het apparaat bevinden zich hittebestendige buizen om condensvorming te vermijden. Wanneer de omgevingstemperatuur stijgt, functioneren ze mogelijk niet altijd doeltreffend. Maar dit is abnormaal. • Bij heel vochtige weersomstandigheden kan zich condens vormen op het buitenoppervlak van het apparaat, wanneer het vocht in de lucht in contact komt met het koude oppervlak van het apparaat.
U kunt een vloeistof horen borrelen in de koelkast.	<ul style="list-style-type: none"> • Dit is het koelmiddel dat de binnenkant van het apparaat koelt.
Er hangt een onaangename geur in de koelkast.	<ul style="list-style-type: none"> • Zijn er bedorven voedingswaren in de koelkast? • Let erop dat sterk ruikende voedingswaren (bijvoorbeeld: vis) luchtdicht worden verpakt. • Maak uw koelkast regelmatig schoon en gooi bedorven of verdacht voedingswaren weg.
Er heeft zich een laag ijs op de wanden van de koelkast gevormd.	<ul style="list-style-type: none"> • Worden de luchtuitlaten geblokkeerd door voedingswaren in de koelkast? • Leg de voedingswaren zo ver mogelijk uit elkaar om de ventilatie te bevorderen. • Is de deur volledig gesloten?
Condens vormt zich aan de binnenkant van de koelkast en rond de groenten.	<ul style="list-style-type: none"> • Voedingsproducten met een hoog watergehalte worden onbedekt bewaard met een hoge vochtigheidsgraad of de deur heeft gedurende langere tijd open gestaan. • Sla de producten op met een deksel of in gesloten plastic bakjes.

circuitdiagram

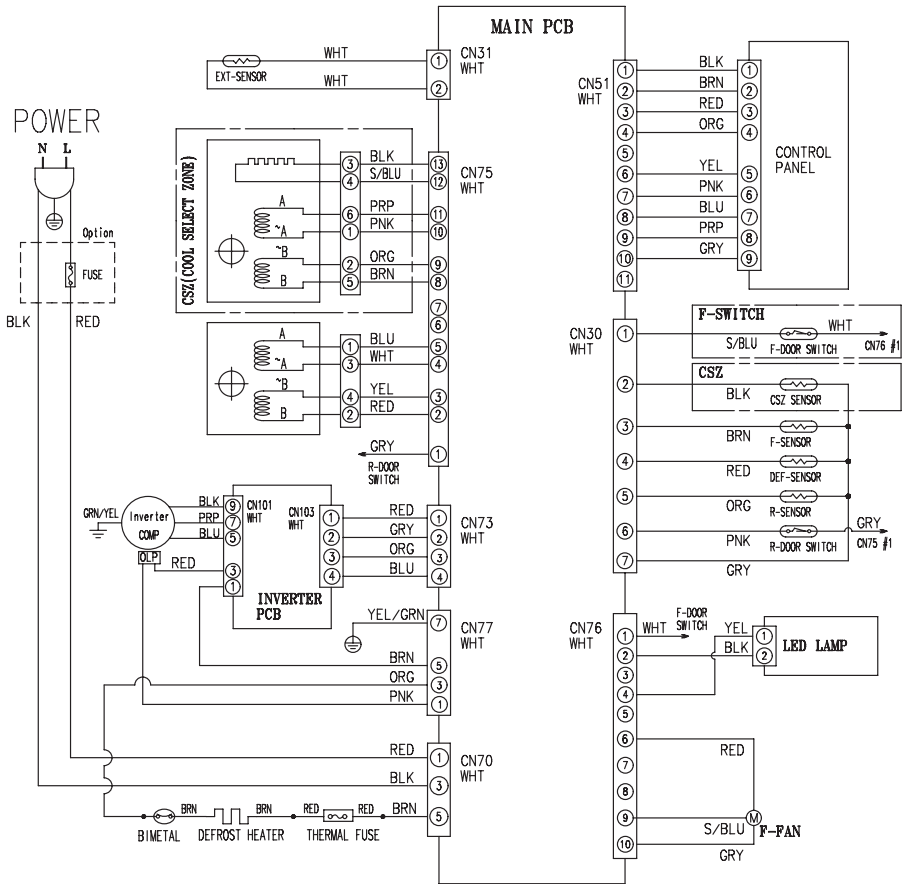

[OPTION TABLE]
9th Character at Model name

9th Character	CSZ	F-SWITCH	REMARK
C	0	0	A++ Model
D	X	X	A+ Model

circuitdiagram

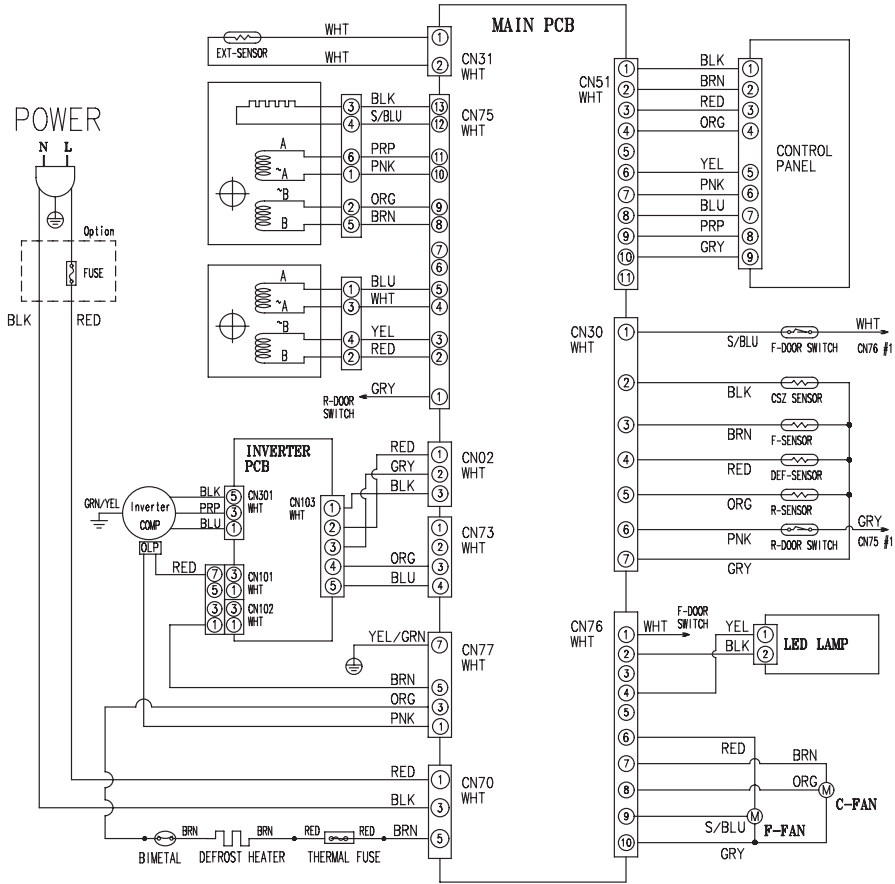

This is applied to the model of which 9th character is "B"
(A+++ Model)

memo

Limieten omgevingstemperatuur

Deze koelkast/vriezer is geschikt voor de omgevingstemperaturen die door de temperatuurklasse op het typeplaatje aangegeven worden.

Klasse	Symbool	Bereik omgevingstemperatuur (°C)
		IEC 62552 (ISO 15502)
Uitgebreid gematigd	SN	+10 tot +32
Gematigd	N	+16 tot +32
Subtropisch	ST	+16 tot +38
Tropisch	T	+16 tot +43



Interne temperaturen kunnen worden beïnvloed door factoren als de plaats van de koelkast/vriezer, de omgevingstemperatuur en het aantal keren dat u de deur opent. Pas de temperatuur naar behoefte aan om deze factoren te compenseren.

Correcte verwijdering van dit product (elektrische & elektronische afvalapparatuur)

Netherlands



(Van toepassing in landen waar afval gescheiden wordt ingezameld)

Dit merkteken op het product, de accessoires of het informatiemateriaal duidt erop dat het product en zijn elektronische accessoires (bv. lader, headset, USB-kabel) niet met ander huishoudelijk afval verwijderd mogen worden aan het einde van hun gebruiksduur. Om mogelijke schade aan het milieu of de menselijke gezondheid door ongecontroleerde afvalverwijdering te voorkomen, moet u deze artikelen van andere soorten afval scheiden en op een verantwoorde manier recyclen, zodat het duurzame hergebruik van materiaalbronnen wordt bevorderd.

Huishoudelijke gebruikers moeten contact opnemen met de winkel waar ze dit product hebben gekocht of met de gemeente waar ze wonen om te vernemen waar en hoe ze deze artikelen milieuvriendelijk kunnen laten recyclen.

Zakelijke gebruikers moeten contact opnemen met hun leverancier en de algemene voorwaarden van de koopovereenkomst nalezen. Dit product en zijn elektronische accessoires mogen niet met ander bedrijfsafval voor verwijdering worden gemengd.

Contact Samsung wereldwijd

Wanneer u suggesties of vragen heeft met betrekking tot Samsung producten, verzoeken wij u contact op te nemen met de consumenten service- en informatie dienst van Samsung

Samsung Electronics Benelux B.V. Olof Palmestraat 10, Delft postbus 681, 2600 AR Delft
0900-SAMSUNG (0900-7267864) (€ 0,10/Min)
www.samsung.com/nl/support



DA68-02833B-10