

SAMSUNG

GEBRUIKERSHANDLEIDING

HW-Q990H / HW-Q930H

HW-Q900H / HW-Q800H

HW-Q600H

Voor een volledige service, kunt u het product registreren op www.samsung.com
Afbeeldingen en illustraties in de gebruikershandleiding dienen alleen ter referentie
en kunnen afwijken van het daadwerkelijke product.

Inhoud

01	Veiligheidsinformatie	3	06	Aansluiten met een tv	14
	VEILIGHEIDSWAARSCHUWINGEN	3		Een tv aansluiten die HDMI ARC (Audio Return Channel) ondersteunt	14
	Voorzorgsmaatregelen	3		Verbinden met een optische kabel	15
02	De componenten controleren	4		Verbinden via Bluetooth	15
03	Productoverzicht	4		Verbinden via Wi-Fi (draadloos netwerk)	16
	Bovenkant	4		De functie Q-Symphony gebruiken	17
	Onderkant	5		SpaceFit Sound Pro gebruiken	17
04	De afstandsbediening gebruiken	5	07	Een extern apparaat verbinden	18
	Hoe de afstandsbediening gebruiken	5		Via een HDMI-kabel verbinden	18
	Instellen van de  (geluidsregeling)	7		Verbinden met een optische kabel	18
	Uitvoerspecificaties voor elke geluidsmodus	7	08	Een mobiel apparaat verbinden	19
	- Alleen de subwoofer gebruiken	7		Verbinden via Bluetooth	19
	- De subwoofer en surround-luidspreker samen gebruiken	8		Verbinden via Wi-Fi (draadloos netwerk)	20
	- De subwoofer en de luidspreker achter (SWA-9500S, optioneel) samen gebruiken	8		Groep afspelen gebruiken	20
	Het volume van de Soundbar regelen met de afstandsbediening van de tv ..	9		Verbinden met Apple AirPlay	21
05	De soundbar aansluiten op andere apparaten	9	09	De Soundbar aan een wand bevestigen	21
	De stroom en apparaten aansluiten	9		Vorzorgsmaatregelen bij installatie	21
	- Handmatig de subwoofer en surround-luidsprekers aansluiten	10		Componenten voor wandmontage	21
	- Status van het lampje achter in de subwoofer en surround-luidsprekers	11		De surround-luidsprekers aan de muur bevestigen	23
	Handleiding voor luidsprekerlay-out	12	10	De soundbar bovenop de tv-standaard installeren	23
	- Aanbevolen lay-out van de luidspreker	12		Onderdelen	23
	- Aanbevolen lay-out van de luidspreker in Surround Speaker-modus ..	13	11	Software Update	24
				Automatische update	24
				USB-update	24
				Informatie over beveiligingsupdates	24
				Reset	24
			12	Probleemoplossing	25
			13	Licenties en overige informatie	26

01 Veiligheidsinformatie







Het volgende geldt ook voor de subwoofer en surround-luidspreker-SET.

VEILIGHEIDSWAARSCHUWINGEN

OM DE KANS OP EEN ELEKTRISCHE SCHOK TE VERKLEINEN MAG U DE BEHUIZING NIET VERWIJDEREN (OF DE ACHTERZIJDE).

ER BEVINDEN ZICH GEEN ONDERDELEN DIE DOOR DE GEBRUIKER KUNNEN WORDEN GEREPAREERD. LAAT REPARATIE EN ONDERHOUD OVER AAN GEKwalificeerd SERVICEPERSONEEL.

Zie onderstaande tabel voor een verklaring van symbolen die zich op uw Samsung-product kunnen bevinden.

 VOORZICHTIG  RISICO OP ELEKTRISCHE SCHOK. NIET OPENEN.	
	Dit symbool geeft aan dat de spanning binnen in het apparaat hoog is. Elk contact met onderdelen binnen in het product is gevaarlijk.
	Dit symbool geeft aan dat er belangrijke informatie over het gebruik en onderhoud is meegeleverd met dit product.
	Klasse II-product: Dit symbool geeft aan dat voor dit toestel geen veiligheidsaansluiting op aarde (massa) is vereist. Als dit symbool niet aanwezig is op een product met een stroomkabel, dan MOET het product een betrouwbare aansluiting op aarde (massa) hebben.
	Wisselspanning: Dit symbool geeft aan dat de nominale spanning wisselspanning is.
	Gelijkspanning: Dit symbool geeft aan dat de nominale spanning gelijkspanning is.
	Let op. Raadpleeg voor gebruik de instructies: Dit symbool geeft aan dat de gebruiker de gebruikershandleiding moet raadplegen voor meer informatie over de veiligheid.

WAARSCHUWING

- Om het risico op brand of een elektrische schok te verminderen, mag dit apparaat niet worden blootgesteld aan regen of vocht.
- Gebruik geen vloeibare ontsmettingsmiddelen die chemicaliën bevatten, zoals muggenspray of luchtverfrisser, in de buurt van het product. Als stoom in contact komt met het oppervlak van het product of het product binnendringt, kan dit vlekken of storing veroorzaken.
- Voor spleten en andere plekken die niet grondig met een doek kunnen worden schoongemaakt, kunt u een zacht wattenstaafje, borstel of luchtblazer gebruiken om vuil te verwijderen.

VOORZICHTIG

- OM ELEKTRISCHE SCHOKKEN TE VOORKOMEN, STEEKT U DE BREDE STEKKER IN DE BREDE GLEUF, DEZE MOET ER VOLLEDIG INGESTOKEN WORDEN.
- Dit apparaat moet altijd worden aangesloten op een stopcontact met een beschermende aardaansluiting.
- Om het apparaat van de stroom te halen, moet de stekker uit het stopcontact worden getrokken. Daarom moet deze stekker altijd goed bereikbaar zijn.
- Het apparaat mag niet worden blootgesteld aan druppels of spetters. Zet geen objecten met vloeistof, zoals vazen, op het apparaat.
- Om het apparaat volledig uit te schakelen, moet u de stekker uit het stopcontact halen. Daarom moet de stekker altijd gemakkelijk bereikbaar zijn.

Voorzorgsmaatregelen

1. Zorg ervoor dat de wisselstroomvoorziening in uw huis voldoet aan de stroomvereisten die zijn vermeld op het identificatie-etiket op de onderkant van het product. Plaats het product horizontaal op een geschikt oppervlak (meubel) en laat voldoende ruimte rondom voor ventilatie (7-10 cm). Zorg ervoor dat de ventilatieopeningen niet zijn afgedekt. Plaats het apparaat niet op versterkers of andere apparaten die heel warm kunnen worden. Dit apparaat is ontworpen voor continu gebruik.
Haal de stekker uit het stopcontact om het apparaat volledig uit te schakelen. Koppel het toestel los als u van plan bent om het voor een langere periode niet te gebruiken.
2. Trek bij onweer de stekker uit het stopcontact. Het apparaat kan beschadigd raken bij spanningspieken bij bliksem.
3. Stel het apparaat niet bloot aan direct zonlicht of andere warmtebronnen. Hierdoor kan het immers oververhit raken waardoor het niet meer naar behoren werkt.
4. Bescherm het product tegen vocht (bijv. vazen) en overmatige warmte (bijv. een open haard) of tegen apparatuur die sterke magnetische of elektrische velden veroorzaakt. Haal de stekker van het netsnoer uit het stopcontact als het apparaat niet naar behoren werkt. Het product is niet bedoeld voor industrieel gebruik. Het is alleen voor persoonlijk gebruik bedoeld. Er kan condens ontstaan als het product in een koude omgeving is bewaard. Als u het apparaat in de winter vervoert, wacht u ongeveer 2 uren tot het apparaat de kamertemperatuur heeft bereikt alvorens u het gebruikt.
5. De accu die voor dit product wordt gebruikt, bevat chemicaliën die schadelijk zijn voor het milieu. Gooi de accu niet bij het huishoudelijk afval. Stel de accu niet bloot aan overmatige warmte, direct zonlicht of vuur. Maak geen kortsluiting, demonteer de accu niet en zorg ervoor dat hij niet oververhit raakt.
LET OP: Gevaar voor ontploffing als de accu niet op de correcte wijze wordt vervangen. Vervang alleen door hetzelfde of een gelijkwaardig type.

02 De componenten controleren

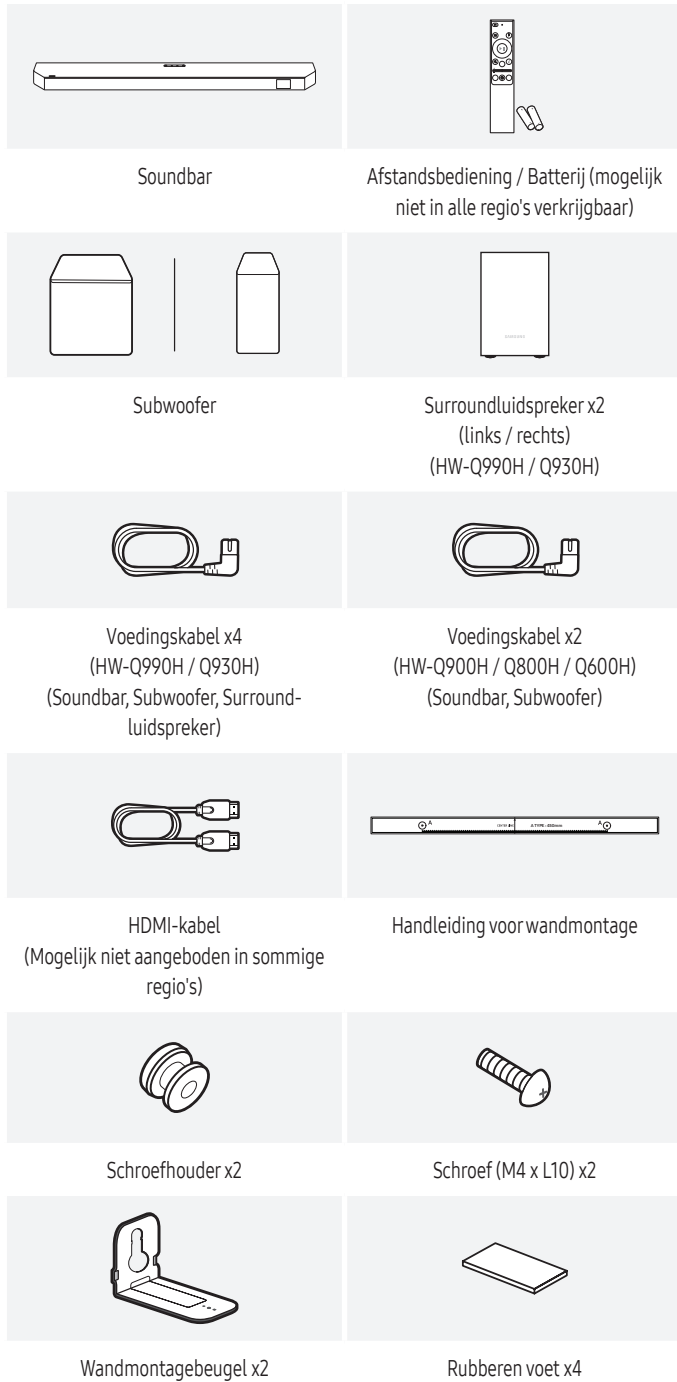

- Afhankelijk van het model en de regio kunnen sommige onderdelen verschillen en mogelijk niet worden meegeleverd. (bijv. HDMI-kabel, batterijen, enz.)
- Meer informatie over de stroomvoorziening en het stroomverbruik vindt u op het etiket aan de onderkant of de achterkant van het product.
- Neem contact op met een servicecentrum of de klantenservice van Samsung om extra componenten of optionele kabels te kopen.
- In sommige regio's wordt mogelijk geen HDMI-kabel meegeleverd.
- Voor meer informatie over de wandmontage en rubberen voet, zie het gedeelte '[De Soundbar aan een wand bevestigen](#)'.
- Om het product te verbeteren, kunnen productontwerp, specificaties en app-interface zonder voorafgaande kennisgeving worden gewijzigd.
- De kleur en vorm van onderdelen kunnen afwijken van de afbeelding.

03 Productoverzicht

Bovenkant

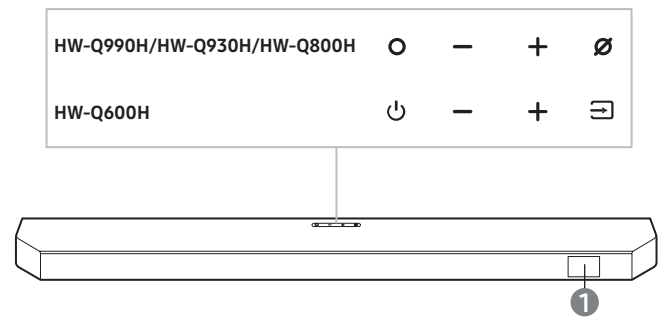

○	(Multi) Knop <ul style="list-style-type: none"> • In Stand-by-modus kunt u de soundbar inschakelen door op de knop ○ (Multi) te drukken. • U kunt de bron wijzigen door op de knop ○ (Multi) te drukken.
- +	(Volume) Knop Hiermee past u het volume aan.
∅	(Microfoon) Knop <ul style="list-style-type: none"> • Druk op de knop om de microfoon in of uit te schakelen. Als de microfoon is uitgeschakeld, wordt het led-lampje rood. <p>Microfoon uit: rood lampje brandt Microfoon aan: rood lampje brandt niet</p> <ul style="list-style-type: none"> • Houd de knop ∅ (Microfoon) bovenaan de soundbar 3 seconden of langer ingedrukt om over te schakelen naar de modus BT PAIRING.
⏻	(Stroom) Knop Schakel de stroom in of uit.
➡	(Bron) Knop <ul style="list-style-type: none"> • U kunt de bron wijzigen door op de knop ➡ (Bron) te drukken. • Om Bluetooth in de koppelstand te zetten, houdt u de knop ➡ (Bron) op de soundbar 3 seconden of langer ingedrukt.
①	Display Geeft de status of huidige modus weer. TV ARC of eARC → HDMI of HDMI1/HDMI 2 → Wi-Fi → BT → D.IN

- Wanneer u de soundbar inschakelt, kan het 4 tot 5 seconden duren voordat het geluid begint.
- Als er zowel via de tv als via de soundbar audio wordt afgespeeld, opent u het menu **Audio-instellingen** van de tv en selecteert u **Externe luidspreker** in plaats van tv-luidspreker.

Onderkant

[HW-Q990H / HW-Q900H]

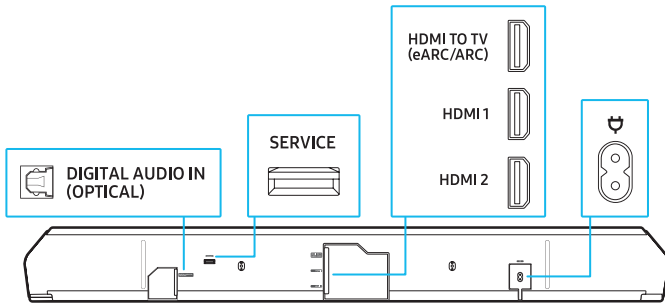

[HW-Q930H / HW-Q800H / HW-Q600H]

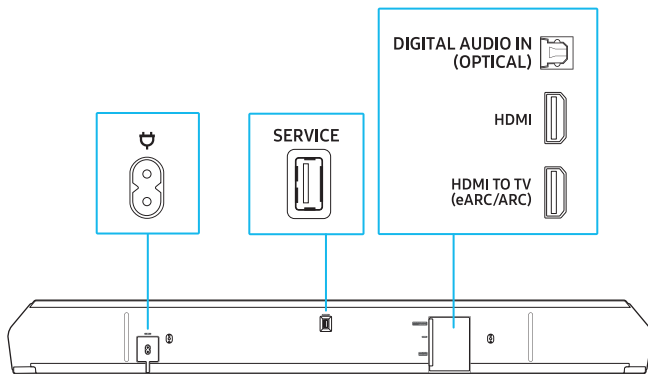

DIGITAL AUDIO IN (OPTICAL)	Aansluiten op een digitale (optische) uitgang van tv of externe apparaten. (Zie het gedeelte ' Verbinden met een optische kabel '.)
SERVICE	Gebruik deze poort om firmware via USB bij te werken.
HDMI TO TV (eARC/ARC)	Gebruik deze HDMI-poort om verbinding te maken met een tv. (Zie het gedeelte ' Een tv aansluiten die HDMI ARC (Audio Return Channel) ondersteunt '.)
HDMI of HDMI1/HDMI2	Deze poort wordt gebruikt voor het aansluiten van een HDMI-kabel om digitale video en audio gelijktijdig te verzenden. Sluit aan op een HDMI-uitgang van externe apparaten. (Zie het gedeelte ' Via een HDMI-kabel verbinden '.)
	Sluit de stroomkabel aan op deze stroompoort. (Zie het gedeelte ' De stroom en apparaten aansluiten '.)

04 De afstandsbediening gebruiken

Hoe de afstandsbediening gebruiken

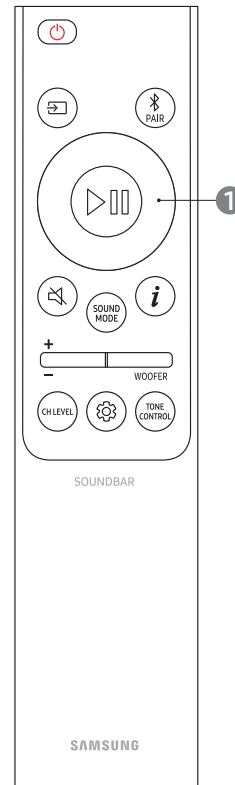





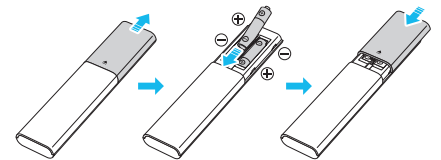







Batterijen installeren (AAA batterij X 2)

Schuif het batterijklepje in de richting van de pijl totdat het volledig verwijderd is. Nadat u de batterijen (1,5V, AAA) in de juiste richting hebt geplaatst, schuift u het batterijklepje in de richting van de pijl op de afstandsbediening.



 (STROOM)	Hiermee schakelt u de soundbar in of uit. De soundbar wordt automatisch uitgeschakeld in de volgende situaties. (Energiebesparende modus) <ul style="list-style-type: none"> Modus TV ARC, HDMI of HDMI1/HDMI2, Wi-Fi, BT, D.IN: 18 minuten of langer geen audiosignaal ingevoerd
 (Bron)	<ul style="list-style-type: none"> U kunt het apparaat kiezen dat op de soundbar is aangesloten. Spraakfeedback in- of uitschakelen U kunt spraakfeedback aan- of uitschakelen. Terwijl de soundbar is uitgeschakeld (in stand-bymodus), houdt u de knop (Bron) op de afstandsbediening 5 seconden ingedrukt. Telkens wanneer u de instellingen voor spraakfeedback wijzigt, verschijnt op het display 'AUI OFF' (Standard) of 'AUI ON'.
 (Bluetooth-verbinding)	Hiermee wordt de soundbar in de Bluetooth-koppelmodus gezet. Wanneer u op de knop drukt, verschijnt ' BT PAIRING ' op het display en kunt u een nieuw Bluetooth-apparaat verbinden.

 <p>(Omhoog / Omlaag / Links / Rechts)</p>	<p>Gebruik de knoppen Omhoog/Omlaag/Links/Rechts om fijnafstellingen te maken.</p> <ul style="list-style-type: none"> • Een nummer overslaan Druk op de Rechterknop om naar het volgende nummer te gaan. Druk op de Linkerknop om naar het vorige nummer te gaan. • ID SET Gebruik deze optie als de subwoofer of surround-luidsprekers niet zijn aangesloten en opnieuw moeten worden aangesloten. Wanneer het apparaat is uitgeschakeld, drukt u gedurende 5 seconden op de knop Omhoog voor het uitvoeren van ID SET. (Zie het gedeelte 'Handmatig de subwoofer en surround-luidsprekers aansluiten'.)
 <p>(Afspelen / Pauzeren)</p>	<p>Start of pauzeert het afspelen.</p>
 <p>(Dempen)</p>	<p>Druk op de knop  (Dempen) om de soundbar te dempen. Druk nogmaals om het dempen op te heffen.</p>
 <p>(Geluidmodus)</p>	<p>Selecteer de gewenste geluidsmodus uit Surround, Game Pro, Standard of Adaptive Sound.</p> <ul style="list-style-type: none"> • Standard Het originele geluid wordt afgespeeld. • Surround Surround sound zal geactiveerd worden. • Game Pro Deze modus is geoptimaliseerd voor gaming en biedt een intensere geluidservaring. • Adaptive Sound In deze modus wordt inhoud in realtime geanalyseerd en wordt een optimaal geluid afgespeeld op basis van het soort inhoud.
 <p>(Info)</p>	<p>Druk op deze knop om codec-informatie of de huidige status weer te geven. In de modus BT wordt het aangesloten apparaat (gekoppeld) BT READY (koppeling nodig) weergegeven.</p>
 <p>(Niveau woofer (bas))</p>	 <p>U kunt het niveau van de woofer (bas) aanpassen door de knop omhoog of omlaag te schuiven.</p>
 <p>(Volume)</p>	 <p>Druk op de knop Omhoog of Omlaag om het volume te regelen.</p> <ul style="list-style-type: none"> • (Dempen) Druk op de knop Volume. Druk nogmaals om het dempen op te heffen.

 <p>(Kanaalniveau)</p>	<p>U kunt het volume van elke luidspreker afzonderlijk aanpassen, inclusief de Center level, Side level, Wide level, Front Top level, Rear level, Rear top level en Rear side level.</p> <ul style="list-style-type: none"> • Om het volume van elke luidspreker aan te passen, selecteert u Center level, Side level, Wide level of Front Top level in de audio-instellingen en gebruikt u vervolgens de knoppen Omhoog/Omlaag om het volume in te stellen binnen het bereik van -6 tot +6. • Wanneer de surround-luidsprekers zijn aangesloten, selecteert u Rear level, Rear top level of Rear side level en vervolgens gebruikt u de knoppen Omhoog/Omlaag om het volume in te stellen tussen de -6 en +6.
 <p>(Geluidsregeling)</p>	<p>U kunt audiofuncties selecteren, zoals SpaceFit Sound Pro, AVA Pro, Elevatie geluid, Auto Volume, Voice Enhancement, Night mode, Sync, Surround Speaker, Sound Grouping, Private Rear, Moderate Bass, Virtual.</p> <p>Om een geluidsinstelling aan te passen, drukt u op de knop Omhoog of Omlaag om de gewenste optie te selecteren.</p> <ul style="list-style-type: none"> • Zie het gedeelte 'Instellen van de geluidsregeling'.
 <p>(Toonregeling)</p>	<p>Pas de hoge en bastonen aan door op de respectievelijke knoppen te drukken. Nadat u een optie hebt geselecteerd, gebruikt u de knoppen Omhoog/Omlaag om de instellingen aan te passen.</p> <ul style="list-style-type: none"> • Deze functie is beschikbaar in alle geluidsmodi behalve in de modus Standard. • Pas de hoge of lage tonen aan door TREBLE of BASS te selecteren in de geluidsregeling. Gebruik vervolgens de knoppen Omhoog/Omlaag om het volumeniveau aan te passen binnen het bereik van -6 tot +6. • Wanneer u de bas-niveaus aanpast, worden de wooferniveaus ook beïnvloed.

Instellen van de (geluidsregeling)

De functies **SpaceFit Sound Pro**, **AVA (Active Voice Amplifier) Pro** en **Surround Speaker** worden niet ondersteund op het HW-Q600H-model.

- **SpaceFit Sound Pro:** Met deze functie wordt uw luisterruimte geanalyseerd met behulp van de microfoon van de soundbar om optimale audiokwaliteit te leveren. De optimalisatie van het geluid gebeurt automatisch. (Zie het gedeelte '[SpaceFit Sound Pro gebruiken](#)' voor meer details.)
- **AVA (Active Voice Amplifier) Pro:** Met deze functie wordt extern geluid geanalyseerd om een heldere spraakkwaliteit te garanderen. Tijdens de analyse worden geen gegevens verzameld of opgeslagen.
- **Elevatie geluid:** Als de soundbar onder de tv wordt geplaatst, compenseert deze functie het verschil tussen de positie van de geluidsuitvoer en de visuele positie op het scherm.
 - Wanneer deze functie is ingesteld op **ON**, kunt u het effect ervaren dat het geluid rechtstreeks uit het tv-scherm komt.
 - Deze functie is alleen beschikbaar wanneer **Sound Grouping** of **Private Rear** is ingesteld op **OFF**.
 - Indien **Sound Grouping** of **Private Rear** is ingesteld op **ON**, kan deze functie niet worden gebruikt en verschijnt "**Niet beschikbaar**" op het display van de soundbar.
- **Auto Volume:** Met deze functie wordt het volume automatisch aangepast om een consistent niveau te behouden bij het wijzigen van inhoud of het overschakelen naar een andere externe ingang.
 - Deze functie is alleen beschikbaar wanneer **Q-Symphony** is ingesteld op **OFF**.
 - Als **Q-Symphony** is ingesteld op **ON**, kan deze functie niet worden gebruikt en verschijnt "**Niet beschikbaar**" op het display van de soundbar.
- **Voice Enhancement:** Hiermee wordt de dialoogkwaliteit in video's en tv-programma's verbeterd, zodat deze beter te horen is.
- **Night mode:** Hiermee wordt de luisterervaring 's nachts geoptimaliseerd door het volume te verlagen terwijl gesproken dialogen duidelijk blijven.
- **Sound Grouping:** Het volle geluid wordt zowel via de soundbar als via de luidsprekers op de achterkant afgespeeld, waardoor het ideaal is voor een groep mensen in een grote ruimte.
 - Wanneer de luidsprekers achter voor het eerst worden aangesloten, wordt het menu Sound Grouping beschikbaar. Daarna blijft het menu beschikbaar, ongeacht of de luidsprekers achter zijn aangesloten.
 - In de modus **Sound Grouping** hebben geluidsmodi geen invloed op het geluid.
 - Er zal alleen geluid komen uit specifieke luidsprekers, niet uit de soundbar en alle luidsprekers achter. Dit kan per model verschillen.
- **Private Rear:** Met deze functie kunt u geluid alleen naar de luidsprekers achter sturen, zodat u kunt luisteren zonder gestoord te worden.
 - In deze modus komt er geen geluid uit de soundbar of subwoofer. Alleen de voorste kanalen van de luidsprekers achter produceren geluid.
 - In de modus **Private Rear** hebben geluidsmodi geen invloed op het geluid.
 - Wanneer de soundbar wordt uitgeschakeld of de verbinding met de luidsprekers achter wordt verbroken, wordt de modus uitgeschakeld.
 - De **Private Rear** is alleen beschikbaar wanneer een luidspreker achter is aangesloten.
 - Wanneer u **Q-Symphony** aansluit, wordt de modus **Private Rear** automatisch uitgeschakeld en kan deze niet meer worden ingeschakeld.
- **Sync:** Als de video en audio niet synchroon lopen bij weergave via de tv en soundbar, ga dan naar de **Geluidsregeling** en selecteer **Sync**. Gebruik vervolgens de knoppen **Omhoog/Omlaag** om de audiovertraging in te stellen tussen 0 en 300 milliseconden.
 - **Sync** wordt alleen ondersteund in bepaalde functies.
- Instellingen voor **Surround Speaker** kunnen variëren, afhankelijk van de specificaties van de compatibele surround-luidsprekers (inclusief soundbars).
- **Virtual** : Als de modus **Surround** is ingeschakeld, biedt deze uitgebreide geluidseffecten bij het afspelen van Dolby/DTS-inhoud. Deze functie kan Aan/Uit worden gezet met de knoppen **Omhoog/Omlaag**.
- **Moderate Bass:** Wanneer deze functie is **ON**-geschakeld, wordt de subwoofer gedempt en wordt de bas via de soundbar weergegeven. Als u deze optie **OFF**-schakelt, wordt de subwoofer ingeschakeld en wordt er geen bas via de soundbar weergegeven.

- Om het geluid van elke frequentie aan te passen, houdt u de knop  (**Geluidsregeling**) ongeveer 5 seconden ingedrukt. U kunt 150 Hz, 300 Hz, 600 Hz, 1,2 kHz, 2,5 kHz, 5 kHz of 10 kHz selecteren met de knoppen **Linker/Rechter** en aanpassingen maken binnen het bereik van -6 tot +6 met de knoppen **Omhoog/Omlaag**. (Deze functie werkt alleen als de geluidsmodus is ingesteld op **Standard**.)

Uitvoerspecificaties voor elke geluidsmodus

DTS:X wordt mogelijk niet ondersteund, afhankelijk van het model of de regio.

Alleen de subwoofer gebruiken

[HW-Q900H]

Effect	Input (Invoer)	Output (Uitvoer)
Standard	2.0 kanaal	2.1 kanaal
	5.1 kanaal	5.1 kanaal
	7.1 kanaal	7.1 kanaal
	Dolby Atmos®	7.1.2 kanaal
Surround Game Pro Adaptive Sound	2.0 kanaal	7.1.2 kanaal
	5.1 kanaal	7.1.2 kanaal
	7.1 kanaal	7.1.2 kanaal
	Dolby Atmos®	7.1.2 kanaal

[HW-Q800H]

Effect	Input (Invoer)	Output (Uitvoer)
Standard	2.0 kanaal	2.1 kanaal
	5.1 kanaal	5.1 kanaal
	7.1 kanaal	5.1 kanaal
	Dolby Atmos®	5.1.2 kanaal
Surround Game Pro Adaptive Sound	2.0 kanaal	5.1.2 kanaal
	5.1 kanaal	5.1.2 kanaal
	7.1 kanaal	5.1.2 kanaal
	Dolby Atmos®	5.1.2 kanaal

[HW-Q600H]

Effect	Input (Invoer)	Output (Uitvoer)
Standard	2.0 kanaal	2.1 kanaal
	5.1 kanaal	3.1 kanaal
	7.1 kanaal	3.1 kanaal
	Dolby Atmos®	3.1.2 kanaal
Surround Game Pro Adaptive Sound	2.0 kanaal	3.1.2 kanaal
	5.1 kanaal	3.1.2 kanaal
	7.1 kanaal	3.1.2 kanaal
	Dolby Atmos®	3.1.2 kanaal

De subwoofer en surround-luidspreker samen gebruiken

[HW-Q990H]

Effect	Input (Invoer)	Output (Uitvoer)
Standard	2.0 kanaal	2.1 kanaal
	5.1 kanaal	5.1 kanaal
	7.1 kanaal	7.1 kanaal
	Dolby Atmos®, DTS:X	7.1.4 kanaal
Surround Game Pro Adaptive Sound	2.0 kanaal	11.1.4 kanaal
	5.1 kanaal	11.1.4 kanaal
	7.1 kanaal	11.1.4 kanaal
	Dolby Atmos®, DTS:X	11.1.4 kanaal

[HW-Q930H]

Effect	Input (Invoer)	Output (Uitvoer)
Standard	2.0 kanaal	2.1 kanaal
	5.1 kanaal	5.1 kanaal
	7.1 kanaal	7.1 kanaal
	Dolby Atmos®	7.1.4 kanaal
Surround Game Pro Adaptive Sound	2.0 kanaal	9.1.4 kanaal
	5.1 kanaal	9.1.4 kanaal
	7.1 kanaal	9.1.4 kanaal
	Dolby Atmos®	9.1.4 kanaal

De subwoofer en de luidspreker achter (SWA-9500S, optioneel) samen gebruiken

[HW-Q900H]

Effect	Input (Invoer)	Output (Uitvoer)
Standard	2.0 kanaal	2.1 kanaal
	5.1 kanaal	5.1 kanaal
	7.1 kanaal	7.1 kanaal
	Dolby Atmos®	7.1.4 kanaal
Surround Game Pro Adaptive Sound	2.0 kanaal	9.1.4 kanaal
	5.1 kanaal	9.1.4 kanaal
	7.1 kanaal	9.1.4 kanaal
	Dolby Atmos®	9.1.4 kanaal

[HW-Q800H]

Effect	Input (Invoer)	Output (Uitvoer)
Standard	2.0 kanaal	2.1 kanaal
	5.1 kanaal	5.1 kanaal
	7.1 kanaal	7.1 kanaal
	Dolby Atmos®	7.1.4 kanaal
Surround Game Pro Adaptive Sound	2.0 kanaal	7.1.4 kanaal
	5.1 kanaal	7.1.4 kanaal
	7.1 kanaal	7.1.4 kanaal
	Dolby Atmos®	7.1.4 kanaal

[HW-Q600H]

Effect	Input (Invoer)	Output (Uitvoer)
Standard	2.0 kanaal	2.1 kanaal
	5.1 kanaal	5.1 kanaal
	7.1 kanaal	5.1 kanaal
	Dolby Atmos®	5.1.4 kanaal
Surround Game Pro Adaptive Sound	2.0 kanaal	5.1.4 kanaal
	5.1 kanaal	5.1.4 kanaal
	7.1 kanaal	5.1.4 kanaal
	Dolby Atmos®	5.1.4 kanaal



De surround-luidsprekers produceren geen geluid voor 2-kanaals uitvoer terwijl de **Standard**-effectmodus actief is. Om geluid voor de surround-luidsprekers in te schakelen, verandert u de effectmodus in **Surround**.

Het volume van de Soundbar regelen met de afstandsbediening van de tv

Hiermee kunt u het volume van de soundbar regelen met de afstandsbediening van de tv.

- Deze functie kan alleen worden gebruikt met een IR-afstandsbediening. Bluetooth-afstandsbedieningen (die gekoppeld moeten worden) worden niet ondersteund.
- Zet de tv-luidspreker op **Externe luidspreker** om deze functie te gebruiken.
- Fabrikanten die deze functie ondersteunen
Samsung, VIZIO, LG, Sony, Sharp, PHILIPS, PANASONIC, TOSHIBA, Hisense, RCA

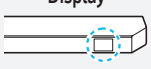
1. De soundbar uitschakelen.
2. Duw de knop **WOOFER** omhoog en houd deze 5 seconden vast.
Als u de knop **WOOFER** maximaal 5 seconden ingedrukt houdt, verandert de modus in de volgende volgorde: **OFF-TV REMOTE** (standaard), **SAMSUNG-TV REMOTE**, en vervolgens **ALL-TV REMOTE**.

Knop op afstandsbediening	Display	Status
 5 seconden	 (Standard) OFF-TV REMOTE	Hiermee schakelt u de afstandsbediening van de tv uit.
 5 seconden	SAMSUNG-TV REMOTE	Hiermee bedient u de soundbar met een IR-afstandsbediening van een Samsung-tv.
 5 seconden	ALL-TV REMOTE	Hiermee bedient u de soundbar met de IR-afstandsbediening van een andere tv-fabrikant.

05 De soundbar aansluiten op andere apparaten

De stroom en apparaten aansluiten

Sluit de subwoofer, de surround-luidsprekers en de soundbar aan met de stroomkabel op het stopcontact in deze volgorde:

- Meer informatie over de stroomvoorziening en het stroomverbruik vindt u op het etiket aan de onderkant of de achterkant van het product.
- Neem de stekker altijd stevig vast en trek er direct aan als u de stroomkabel uit het stopcontact trekt. Trek niet aan de stroomkabel zelf.
- Zodra alle apparaten zijn aangesloten, sluit u de soundbar en de andere apparaten aan op een stopcontact.
- Surround-luidsprekers zijn mogelijk niet inbegrepen, afhankelijk van het productmodel.

1. Sluit de stroomkabel aan op de subwoofer.

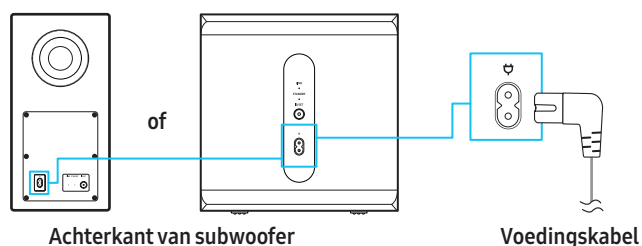

2. Sluit de stroomkabel aan op de linker en rechter surround-luidspreker.
 - Het kan zijn dat bepaalde modellen niet zijn uitgerust met surroundluidsprekers.

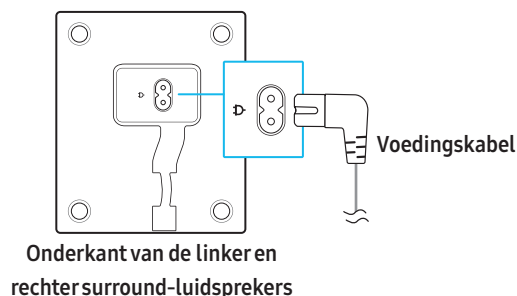

3. Sluit de stroomkabel aan op de soundbar.

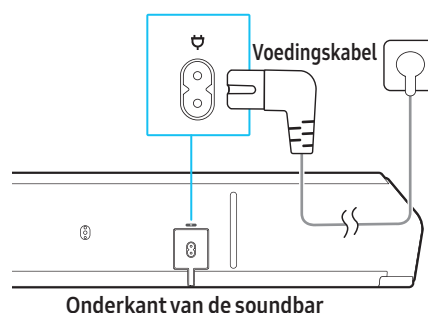

4. Sluit de soundbar, subwoofer en surround-luidsprekers aan op een stopcontact. Wanneer de soundbar wordt ingeschakeld, worden de subwoofer en surround-luidsprekers er automatisch op aangesloten.

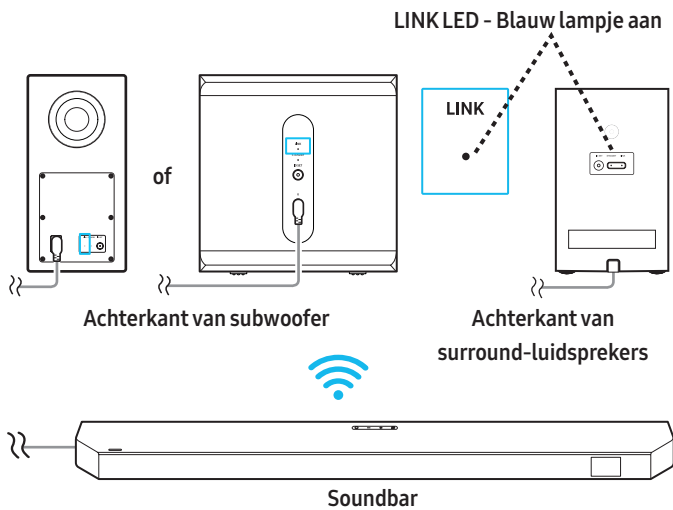

OPMERKING

- Sluit eerst de subwoofer en surround-luidsprekers aan op een stopcontact en zet vervolgens de soundbar aan zodra deze is aangesloten. Als de soundbar is ingeschakeld, worden de subwoofer en surround-luidsprekers automatisch aangesloten.
- Als u de stroomkabel loskoppelt terwijl de soundbar aan staat en weer aansluit op een stopcontact, wordt de soundbar automatisch ingeschakeld.

Handmatig de subwoofer en surround-luidsprekers aansluiten

Voordat u de luidsprekers handmatig aansluit

- Zorg ervoor dat de soundbar, subwoofer en surround-luidsprekers op een stopcontact zijn aangesloten.
- Zorg ervoor dat de soundbar uitgeschakeld is.
- Het kan zijn dat bepaalde modellen niet zijn uitgerust met surroundluidsprekers.

1. Druk op knop **ID SET** op de achterkant van de subwoofer en surround-luidsprekers en houd deze 5 seconden ingedrukt of langer.
 - Het rode lampje op de achterkant van elke luidspreker gaat uit en het blauwe lampje knippert snel.

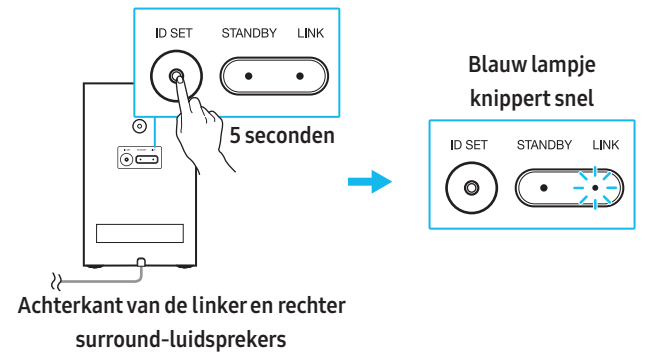
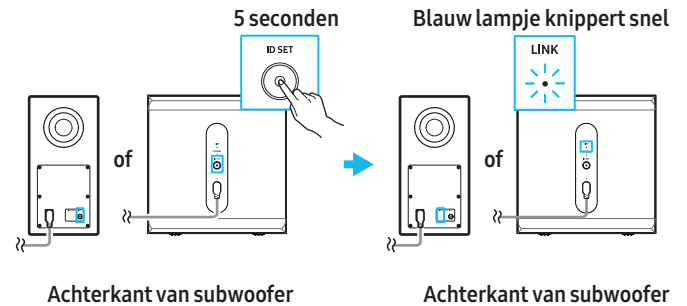

2. Houd de knop **Omhoog** op de afstandsbediening 5 seconden ingedrukt.
 - Het bericht **ID SET** verschijnt even op het display van de soundbar en verdwijnt dan.
 - Nadat het bericht **ID SET** is verschenen, wordt de soundbar automatisch ingeschakeld.

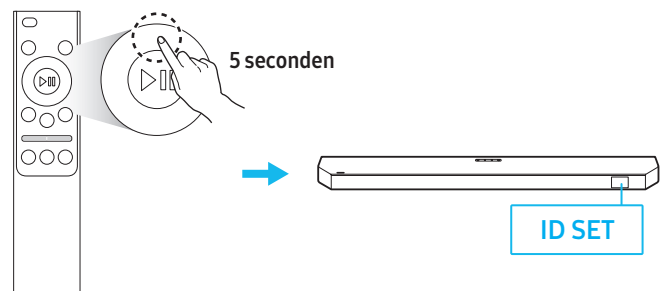

3. Controleer of het LED-lampje **LINK** blauw brandt (dit geeft aan dat de verbinding gelukt is).

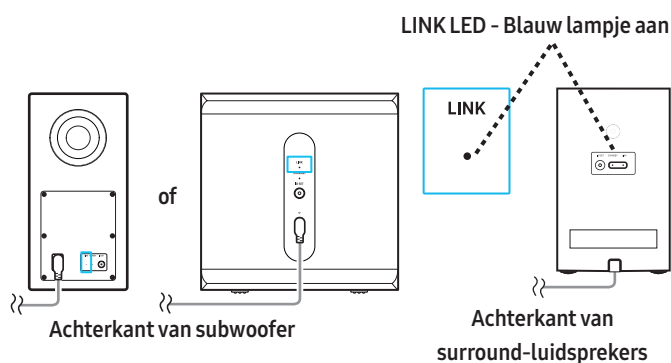

Als de soundbar goed is aangesloten op de subwoofer en surround-luidsprekers, stopt het LED-lampje **LINK** met knipperen en wordt het continu blauw.

OPMERKING

- Surround-luidsprekers zijn mogelijk niet inbegrepen, afhankelijk van het productmodel.
- De Tx-module resetten
 - 1) De soundbar uitschakelen.
 - 2) Houd de knop **Linker** op de afstandsbediening 5 seconden ingedrukt.
 - 3) Volg de instructies in het gedeelte [Handmatig de subwoofer en surround-luidsprekers aansluiten](#).

Status van het lampje achter in de subwoofer en surround-luidsprekers

Led	Status	Probleemoplossing
Subwoofer or (Blauw lampje aan) Surround-luidspreker (Blauw lampje knippert)	Verbinding gelukt (normale werking) Verbinding herstellen	- Controleer of de stroomkabel van de soundbar goed is aangesloten of wacht ongeveer 5 minuten. Als het knipperen aanhoudt, sluit u de subwoofer en surround-luidsprekers handmatig aan. Zie het gedeelte ' Handmatig de subwoofer en surround-luidsprekers aansluiten '.
Subwoofer or (Rood lampje aan) Surround-luidspreker (Rood lampje aan)	In stand-by (met soundbar uitgeschakeld) Verbinding mislukt	Controleer of de stroomkabel van de soundbar goed is aangesloten. Probeer opnieuw verbinding te maken. Raadpleeg het gedeelte ' Handmatig de subwoofer en surround-luidsprekers aansluiten '.
Subwoofer or (Rood en blauw lampje knipperen gelijktijdig) Surround-luidspreker (Rood en blauw lampje knipperen gelijktijdig)	Productstoring	Raadpleeg de contactgegevens van het Samsung Servicecenter in deze handleiding.

OPMERKING

- Wanneer de soundbar wordt uitgeschakeld, gaat de subwoofer in de **Standby**-modus. Het lampje **STANDBY** aan de achterkant van het apparaat knippert snel blauw en wordt vervolgens rood.
- Wanneer een apparaat in de buurt dezelfde frequentie gebruikt als de soundbar, kan er interferentie optreden, waardoor de geluidswaardering wordt onderbroken.
- Het draadloze signaal van de soundbar kan onder normale installatieomstandigheden maximaal 10 meter worden verzonden, maar deze afstand kan variëren, afhankelijk van de gebruiksomgeving. Als er zich een stalen muur of gewapend beton tussen de soundbar en de subwoofer of surround-luidsprekers bevindt, wordt het draadloze signaal geblokkeerd, waardoor het product niet goed kan functioneren.
- Surround-luidsprekers zijn mogelijk niet inbegrepen, afhankelijk van het productmodel.

⚠ VOORZICHTIG

- In de subwoofer en surround-luidsprekers is een draadloze antenne ingebouwd. Uit de buurt van water en vocht houden.
- Voor een optimale geluidskwaliteit dient u obstakels rond de subwoofer of surround-luidsprekers te vermijden.
- Steek geen lichaamsdelen of vreemde voorwerpen in de opening van de subwoofer.
- Gebruik het subwoofergat niet als bevestigingspunt en hang de subwoofer niet aan de muur aan het gat.

Handleiding voor luidsprekerlay-out

Aanbevolen lay-out van de luidspreker

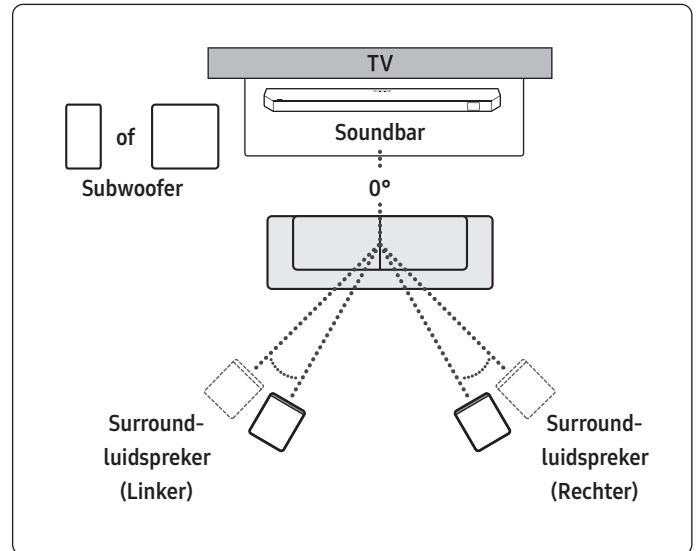

⚠ VOORZICHTIG

- In de subwoofer en surround-luidsprekers is een draadloze antenne ingebouwd. Uit de buurt van water en vocht houden.
- Voor een optimale geluidskwaliteit dient u obstakels rond de subwoofer of surround-luidsprekers te vermijden.
- Surround-luidsprekers zijn mogelijk niet inbegrepen, afhankelijk van het productmodel.

Aanbevolen lay-out van de luidspreker in Surround Speaker-modus

Stel de surround-luidsprekers af om ze effectief te plaatsen voor een optimaal surroundgeluid. Plaats de apparaten zoals in het onderstaande diagram is weergegeven.

Om deze modus in te schakelen, kiest u de **Surround Speaker**-modus op de afstandsbediening van uw soundbar.

(Geluidsregeling) → **Surround Speaker** → ▲ (Omhoog) / ▼ (Omlaag) → **Front / Rear**

Lay-out achterkant

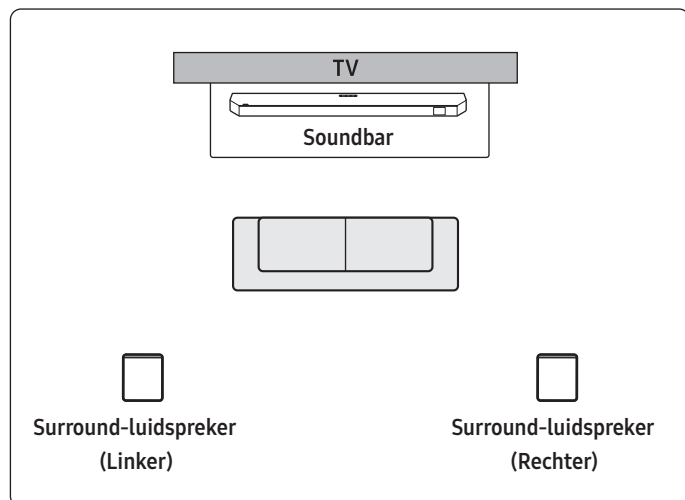

Lay-out voorkant (HW-Q990H)

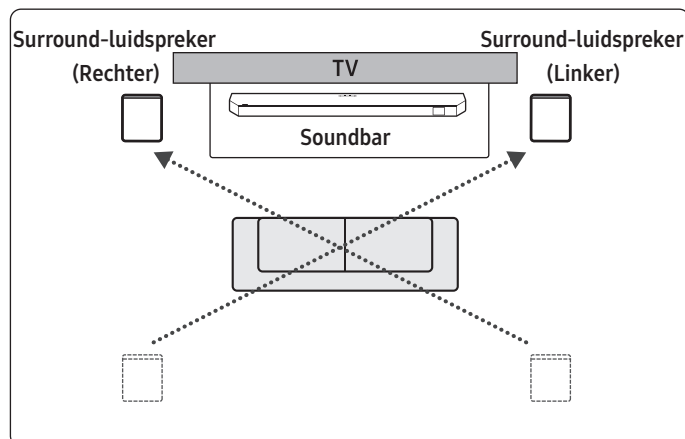

Lay-out voorkant (HW-Q930H)

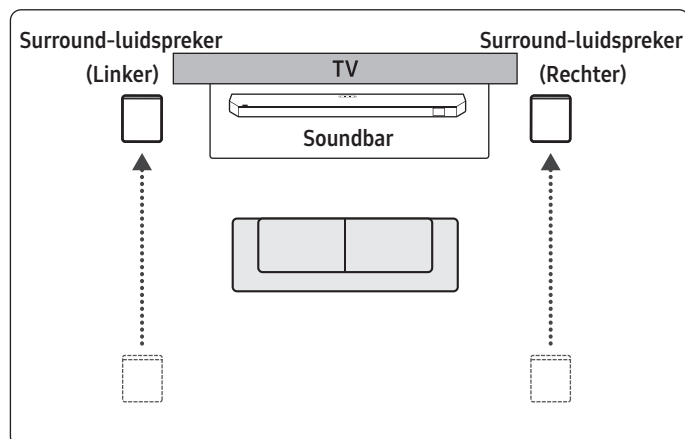

OPMERKING

- Deze functie werkt alleen met soundbars die zijn uitgerust met specifieke surround-luidsprekers.
- In de modus **Front** voor plaatst u de luidsprekers voor zodat ze naar de luisteraar gericht zijn.
- Standaard is de achterste lay-out ingesteld voor de **Surround Speaker**-modus.
- Surround-luidsprekers zijn mogelijk niet inbegrepen, afhankelijk van het productmodel.

06 Aansluiten met een tv

Een tv aansluiten die HDMI ARC (Audio Return Channel) ondersteunt

⚠ VOORZICHTIG

- Als er zowel een HDMI-kabel als een optische kabel is aangesloten, heeft het HDMI-kabelsignaal voorrang.
- Zorg er bij het aansluiten van de tv en soundbar met een HDMI-kabel voor dat u de kabel aansluit op de ARC-poort. De tv maakt geen geluid als de juiste poort niet wordt gebruikt.
- Het wordt aanbevolen om HDMI-kabels te gebruiken die gecertificeerd zijn door HDMI.org.

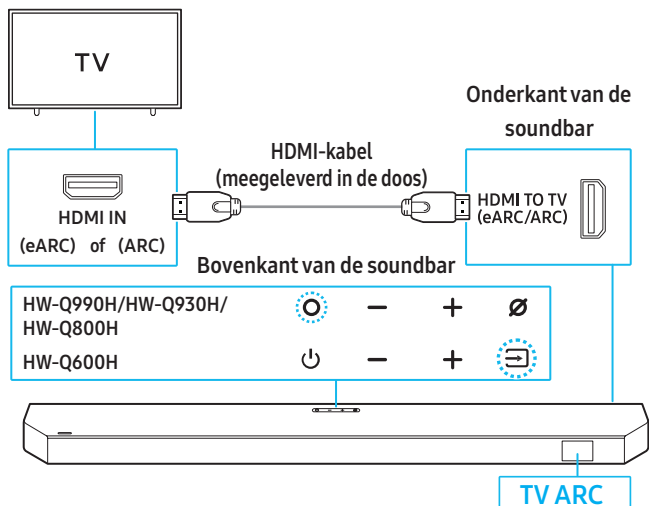

1. Terwijl de soundbar en tv zijn uitgeschakeld, sluit u de HDMI-kabel aan zoals aangegeven in het bovenstaande schema.
2. Schakel de soundbar en tv in.
3. "TV ARC" verschijnt op het display van de soundbar en het geluid van de tv wordt via de soundbar afgespeeld.
 - Als er geen tv-geluid wordt weergegeven, drukt u op de knop **Multi** of **Bron** boven op de soundbar of op de knop **Bron** op de afstandsbediening om over te schakelen naar de modus **TV ARC**. 'TV ARC' wordt weergegeven en het tv-geluid is te horen.
 - Bij aansluiting op een tv die de eARC-functie ondersteunt, wordt **TV eARC** weergegeven en klinkt er geluid.
 - Om een aansluiting te kunnen maken met eARC, moet de eARC-functie in het tv-menu ingeschakeld zijn. Meer informatie over het configureren van de instellingen vindt u in de gebruikershandleiding van de tv. (bijv.) Samsung-tv: Start (🏠) → Instellingen (⚙️) → Alle instellingen (⚙️) → Geluid → Expertinstellingen → HDMI-eARC-modus (Auto)
 - Als 'TV ARC' niet op het display van de soundbar verschijnt, controleer dan of de HDMI-kabel goed is aangesloten op de juiste poort.
 - U kunt de volumeknoppen op de afstandsbediening van uw tv gebruiken om het volume van de soundbar aan te passen.

OPMERKING

- Bij het aansluiten van een tv en soundbar die HDMI ARC (Audio Return Channel) ondersteunen met behulp van een HDMI-kabel, kunnen digitale video- en audiogegevens worden verzonden zonder een aparte optische kabel.
- Waar mogelijk wordt het gebruik van een kernloze HDMI-kabel aanbevolen. Als u een HDMI-kabel met adertjes gebruikt, zorg er dan voor dat de diameter kleiner is dan 14 mm.
- Deze functie werkt niet als de HDMI-kabel geen ARC ondersteunt.
- Als de uitgezonden audio gecodeerd is in Dolby en het 'Formaat van digitale geluidsuitvoer' in uw tv ingesteld is op PCM, is het aanbevolen om de instellingen te wijzigen in Dolby Digital, Dolby Digital+ of Auto voor een optimaal geluid. Door de instelling te wijzigen, verbetert de geluidskwaliteit. (Het tv-menu kan andere termen gebruiken voor Dolby Digital en PCM, afhankelijk van de tv-fabrikant.)
- Het ARC/eARC-protocol ondersteunt Dolby Atmos®.
- Controleer of de gewenste inhoud meer informatie over Dolby Atmos®-ondersteuning biedt.

Verbinden met een optische kabel

Controlelijst vóór het aansluiten

- Als er zowel een HDMI-kabel als een optische kabel is aangesloten, heeft het HDMI-kabelsignaal voorrang.
- Als u een optische kabel gebruikt, zorg er dan voor dat u de dop van de optische kabel verwijdert voor gebruik.

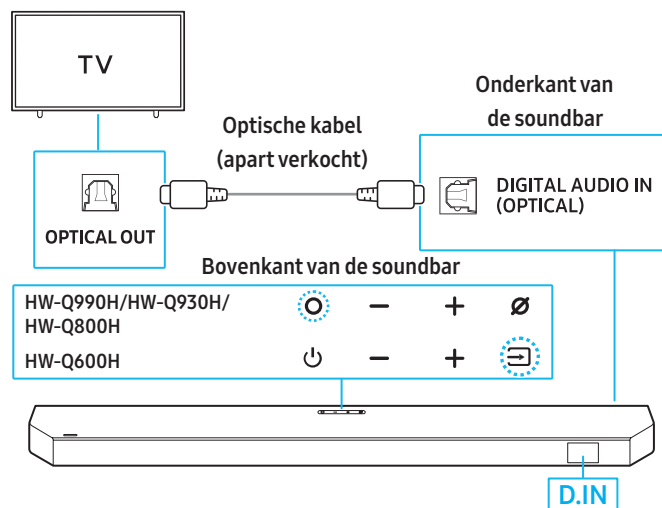

- Terwijl de tv en soundbar uitgeschakeld zijn, sluit u de DIGITAL AUDIO IN (OPTICAL) op de soundbar aan op de OPTICAL OUT-poort van het externe apparaat met behulp van een optische kabel (apart verkrijgbaar), zoals weergegeven in het bovenstaande diagram.
- Schakel de soundbar en tv in.
- Druk op de knop **Multi** of **Bron** aan de bovenkant van de soundbar of druk op de knop **Bron** op de afstandsbediening om over te schakelen naar de modus **D.IN**.
- Het geluid van de tv wordt via de soundbar afgespeeld.

Verbinden via Bluetooth

Door uw Samsung-tv via Bluetooth met de soundbar te verbinden, kunt u genieten van stereogeluid zonder dat u kabels nodig hebt.

- Er kan slechts één Samsung-tv tegelijkertijd via Bluetooth worden aangesloten.
- U kunt verbinding maken met een Samsung-tv met Bluetooth-ondersteuning. Controleer de specificaties van uw tv.

Voor het eerst verbinding maken met Bluetooth

- Druk op de knop **Pair** op de afstandsbediening om de modus **BT PAIRING** te openen.

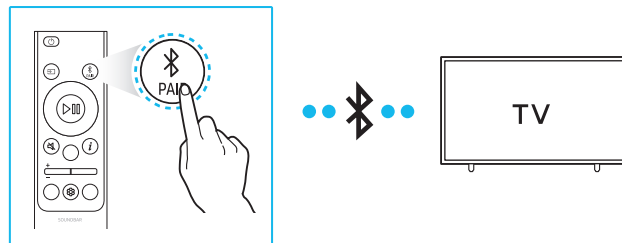

Afstandsbediening

(of)

Druk gedurende 3 seconden of langer op de knop **Microfoon** of **Bron** aan de bovenkant van de soundbar totdat "**BT PAIRING**" wordt weergegeven.

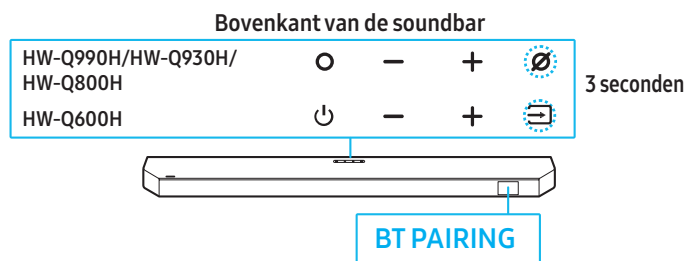

- Open het Bluetooth-menu op de Samsung-tv die u wilt verbinden. (Voorbeelden: Start (🏠) → Instellingen (⚙️) → Alle instellingen (⚙️) → Geluid → Geluidsuitvoer → Lijst met Bluetooth-luidsprekers → Q-Series Soundbar (Bluetooth))
- Selecteer '**Q-Series Soundbar**' in de lijst op het tv-scherm. In de lijst met Bluetooth-apparaten van de Samsung-tv verschijnt voor een apparaat '**Moet gekoppeld worden**' of '**Gekoppeld**'. Selecteer een optie om een verbinding tot stand te brengen.
 - Wanneer de Samsung-tv en de soundbar zijn verbonden, verschijnt **[TV name]** → '**BT**' op het display op de voorkant van de soundbar.
- U kunt nu via de soundbar genieten van het geluid van uw Samsung-tv.
 - Zodra u de soundbar succesvol via Bluetooth met uw Samsung-tv hebt verbonden, kunt u de modus **BT READY** gebruiken om opnieuw verbinding te maken.

Als het apparaat geen verbinding kan maken

- Wanneer een eerder aangesloten soundbar (bijv. **Q-Series Soundbar**) in de luidsprekerlijst verschijnt, verwijdert u deze.
- Herhaal de stappen 1 tot en met 3.

De Soundbar van de Samsung-tv loskoppelen

Druk op de knop **○ (Multi)** of **➡ (Bron)** op de bovenkant van de soundbar of de knop **➡ (Bron)** op de afstandsbediening en schakel over naar een andere modus dan **BT**.

- Het verbreken van de verbinding kan enkele seconden duren, omdat de tv wacht op een reactie van de soundbar.
(De ontkoppeltijd kan variëren, afhankelijk van het model Samsung-tv).

Wat is het verschil tussen BT READY en BT PAIRING?

- **BT READY:** In deze modus kunt u een eerder aangesloten tv of mobiel apparaat verbinden met de soundbar.
- **BT PAIRING:** In deze modus kunt u een nieuw apparaat aansluiten op de soundbar. (Druk op de knop **✖ Pair** op de afstandsbediening of houd de knop **⊘ (Microfoon)** of **➡ (Bron)** aan de bovenkant van de soundbar gedurende 3 seconden ingedrukt.)

Voorzorgsmaatregelen bij het verbinden met Bluetooth

- Plaats het apparaat dat u via Bluetooth met de soundbar verbindt binnen een straal van 1 meter.
- Als bij het verbinden met een Bluetooth-apparaat een pincode wordt gevraagd, voer dan <0000> in.
- De soundbar schakelt automatisch uit na 18 minuten inactiviteit in de stand-by-modus.
- Onder de volgende omstandigheden kan de soundbar moeite hebben met het scannen naar beschikbare Bluetooth-apparaten of met het maken van de juiste verbinding:
 - Als er elektronische apparaten of apparatuur in de buurt zijn die radiostoring veroorzaken.
 - Als er meerdere Bluetooth-apparaten tegelijkertijd zijn gekoppeld met de soundbar.
 - Als het Bluetooth-apparaat is uitgeschakeld, buiten bereik is of een storing vertoont.
- Elektronische apparaten kunnen radiostoring veroorzaken. Houd apparaten die elektromagnetische golven genereren uit de buurt van de soundbar. (bijv. magnetron, draadloos LAN, enz.)
- Houd de knop **⊘ TONE CONTROL** op de afstandsbediening 30 seconden of langer ingedrukt om de Bluetooth in of uit te schakelen.
- **Wanneer u de Bluetooth-connectiviteit activeert of deactiveert, zal de soundbar automatisch opnieuw opstarten.**

Verbinden via Wi-Fi (draadloos netwerk)

Controlelijst vóór het aansluiten

- Wi-Fi-verbinding is alleen beschikbaar op een Samsung-tv.
- Controleer of de **draadloze router (Wi-Fi)** is ingeschakeld en of **de tv is aangesloten op de draadloze router**.
- Verbind de soundbar en tv met hetzelfde Wi-Fi-netwerk
- Als uw draadloze router (Wi-Fi) een DFS-kanaal gebruikt, kunt u de tv en soundbar niet via Wi-Fi verbinden. Neem contact op met uw internetprovider voor meer informatie.
- Raadpleeg de handleiding van uw tv, aangezien het menu kan verschillen afhankelijk van het bouwjaar.
- Sluit de soundbar eerst aan op de draadloze router, zodat u de soundbar en tv via Wi-Fi kunt verbinden.

1. Ga voor meer informatie over het aansluiten van uw soundbar op een Wi-Fi-netwerk naar het gedeelte "[Verbinden via Wi-Fi \(draadloos netwerk\)](#)".
2. Verander in het menu Tv-geluid de invoerbron in soundbar.
 - **Voor Samsung-tv's uitgebracht in 2017 of later**
Start (🏠) → Instellingen (⚙️) → Alle instellingen (⚙️) → Geluid → Geluidsuitvoer → Q-Series Soundbar (Wi-Fi)

OPMERKING

- Wi-Fi Dolby Atmos-connectiviteit is alleen beschikbaar op sommige Samsung-tv's en soundbars.
- Houd de knop **CH LEVEL** op de afstandsbediening 30 seconden of langer ingedrukt om de Wi-Fi in of uit te schakelen.
- **Wanneer u de Wi-Fi-connectiviteit activeert of deactiveert, zal de soundbar automatisch opnieuw opstarten.**

De functie Q-Symphony gebruiken

- Als u de soundbar aansluit op een Samsung-tv die Q-Symphony ondersteunt, wordt het geluid tegelijkertijd via de soundbar en de tv afgespeeld. Dankzij de surround sound van de tv geniet u van een rijker, meeslepender geluid.
- Wanneer de soundbar is aangesloten op uw tv, verschijnt het menu **Q-Symphony**. (Instellingen (⚙️) → Alle instellingen (⚙️) → Geluid → Geluidsuitvoer)

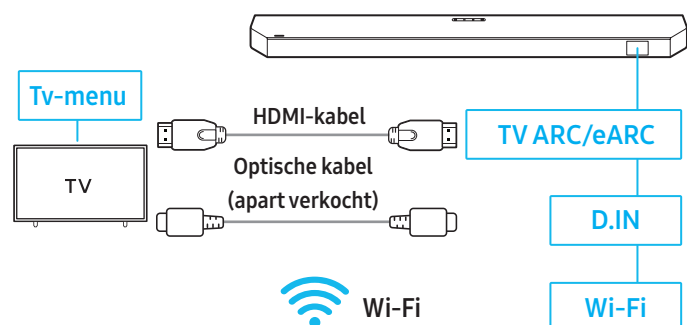

OPMERKING

- Het werkt met de codec die door de tv wordt ondersteund.
- Deze functie wordt alleen ondersteund bij verbinding via een HDMI-kabel, een optische kabel (apart verkrijgbaar) of Wi-Fi.
- De berichten die op de tv worden weergegeven, kunnen variëren, afhankelijk van het model.
- Controleer of uw soundbar en tv op hetzelfde Wi-Fi-netwerk/frequentie zijn aangesloten.
- Deze functie is alleen beschikbaar op sommige Samsung-tv's en soundbars.

SpaceFit Sound Pro gebruiken

Met deze functie wordt uw luisterruimte geanalyseerd met behulp van de microfoon van de soundbar om optimale audiokwaliteit te leveren. De optimalisatie van het geluid gebeurt automatisch.

Methode 1. De Soundbar aansluiten

Om deze functie te gebruiken, schakelt u de modus **SpaceFit Sound Pro** in met de afstandsbediening.

- Druk op de knop (**Geluidsregeling**) om de **SpaceFit Sound Pro**-modus in te schakelen. Op het display verschijnt 'SPACEFIT SOUND PRO OFF'.
 - Schakel **SpaceFit Sound Pro** in door op de knop **Omhoog** op de afstandsbediening te drukken. Op het display verschijnt 'ON'.
 - Schakel **SpaceFit Sound Pro** uit door op de knop **Omlaag** op de afstandsbediening te drukken. Op het display verschijnt 'OFF'.
- Het is beschikbaar in alle geluidsmodi.

Methode 2. Aansluiten met een tv

Als u deze functie wilt gebruiken, schakelt u de modus **Aanpasbaar geluid+** in het menu van de Samsung-tv in.

(Start (🏠) → Instellingen (⚙️) → Alle instellingen (⚙️) → Algemeen → AI-modusinstellingen → Aanpasbaar geluid+)

- Wanneer u de modus **Aanpasbaar geluid+** inschakelt in het tv-menu, verandert de geluidsmodus van de soundbar in de modus **Aanpasbaar geluid+**.

OPMERKING

- Deze functie werkt alleen op sommige Samsung-tv's die op een soundbar zijn aangesloten.
- Het model HW-Q600H ondersteunt uitsluitend de methode "**Aansluiten met een tv**".

07 Een extern apparaat verbinden

Via een HDMI-kabel verbinden

Controlelijst vóór het aansluiten

- Als er secundaire audio-instellingen zijn ingeschakeld, schakelt u deze uit in uw audio-uitvoeropties.
- Controleer of de inhoud die u bekijkt Dolby Atmos®/DTS:X ondersteunt.
- Kies een HDMI-kabel die voldoet aan de vereiste HDMI-invoer-/uitvoerspecificaties.
- Om UHD-signalen te ontvangen, moet u een juiste HDMI-kabel gebruiken die gecertificeerd is door HDMI.org.
 - HW-Q990H/Q900H : Ultrahoge snelheid HDMI-kabel
 - HW-Q930H/Q800H/Q600H : Premium hoge snelheid HDMI-kabel
- Om UHD-signalen te ontvangen, moet u de videoweergavespecificaties van uw tv en extern apparaat en ook de instellingen van het gebruikte apparaat controleren.
- Raadpleeg de handleiding van uw tv of externe apparaat voor meer informatie.

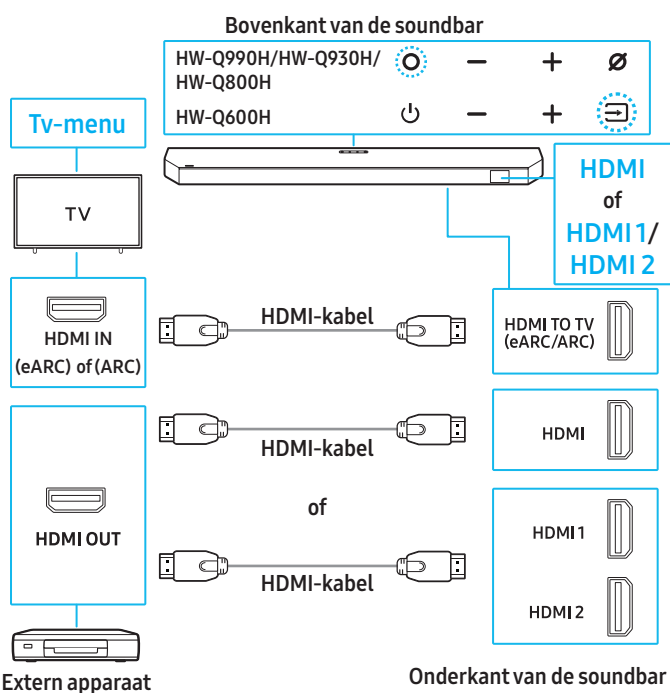

- Gebruik een HDMI-kabel om de HDMI OUT-poort op het externe apparaat te verbinden met de HDMI-poort aan de onderkant van de soundbar.
- Gebruik een HDMI-kabel (inbegrepen) om de HDMI IN-poort van de tv te verbinden met de HDMI TO TV (eARC/ARC)-poort aan de onderkant van de soundbar.
- Schakel de soundbar, tv en het externe apparaat in.
- Druk op de knop **Multi** of **Bron** bovenop de soundbar of druk op de knop **Bron** op de afstandsbediening om over te schakelen naar de modus **HDMI** of **HDMI 1 / HDMI 2**.
- De geselecteerde modus **HDMI** of **HDMI 1 / HDMI 2** verschijnt op het display van de soundbar en er wordt audio afgespeeld.

OPMERKING

- DTS:X wordt mogelijk niet ondersteund, afhankelijk van het model of de regio.
- Met **Dolby Atmos®/DTS:X**: Zie het gedeelte '[Uitvoerspecificaties voor elke geluidsmodus](#)' als de ingevoerde bron Dolby Atmos®/DTS:X.
- Wanneer Dolby Atmos® actief is, verschijnt '**DOLBY ATMOS**' op het display.
- Wanneer DTS:X actief is, verschijnt '**DTS:X**' op het display.
- Dolby Atmos®/DTS:X configureren op een BD-speler of een ander apparaat**
Controleer de opties voor audio-uitvoer in het instellingenmenu van de BD-speler of het andere apparaat. Bij de opties voor audio-uitvoer moet "Geen codering" geselecteerd zijn voor bitstream.
Voorbeeld) Bij gebruik van een Samsung BD-speler: ga naar Startmenu → Geluid → Digitale uitgang en selecteer vervolgens Bitstream (Niet-verwerkt)

UHD-siginaalondersteuningsspecificaties (3840 x 2160p)

[HW-Q990H / HW-Q900H]

Framesnelheid (fps)	Kleurdiepte	RGB 4:4:4	YCbCr 4:4:4	YCbCr 4:2:2	YCbCr 4:2:0
< 60	8-bits	0	0	0	0
	10-bits	0	0	0	0
	12-bits	0	0	0	0
120	8-bits	0	0	0	0
	10-bits	0	0	0	0
	12-bits	-	-	0	0

[HW-Q930H / HW-Q800H]

Framesnelheid (fps)	Kleurdiepte	RGB 4:4:4	YCbCr 4:4:4	YCbCr 4:2:2	YCbCr 4:2:0
< 60	8-bits	0	0	0	0
	10-bits	-	-	0	0
	12-bits	-	-	-	-
120	8-bits	-	-	-	-
	10-bits	-	-	-	-
	12-bits	-	-	-	-

- Ondersteunde specificaties kunnen variëren afhankelijk van het externe apparaat dat op de soundbar is aangesloten of de gebruiksomstandigheden.

Verbinden met een optische kabel

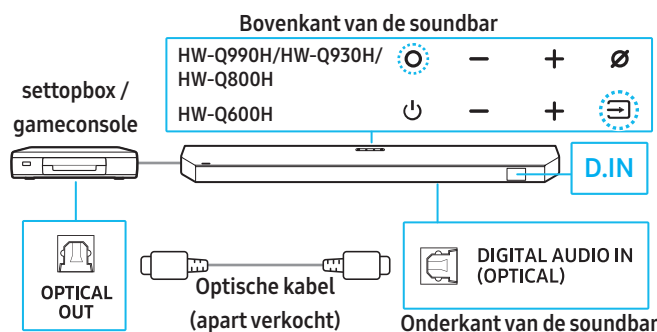

- Gebruik een optische kabel (afzonderlijk verkrijgbaar) om de **DIGITAL AUDIO IN (OPTICAL)**-poort op de soundbar aan te sluiten op de poort **OPTICAL OUT** op het externe apparaat.
- Schakel de soundbar en het externe apparaat in.
- Selecteer de modus **D.IN** door op de knop **Multi** of **Bron** aan de bovenkant van de soundbar te drukken, of op de knop **Bron** op de afstandsbediening.
- Uw soundbar speelt audio van het externe apparaat af.

08 Een mobiel apparaat verbinden

Verbinden via Bluetooth

Door uw mobiele apparaat via Bluetooth met de soundbar te verbinden, kunt u genieten van stereogeluid zonder dat u kabels nodig hebt.

- De soundbar wordt ingeschakeld als u een eerder gekoppeld Bluetooth-apparaat probeert aan te sluiten terwijl de soundbar uitgeschakeld is.

Voor het eerst verbinding maken met Bluetooth

- Plaats het apparaat dat u via Bluetooth met de soundbar verbindt binnen een straal van 1 meter.
- Druk op de knop **Pair** op de afstandsbediening om de modus **BT PAIRING** te openen.

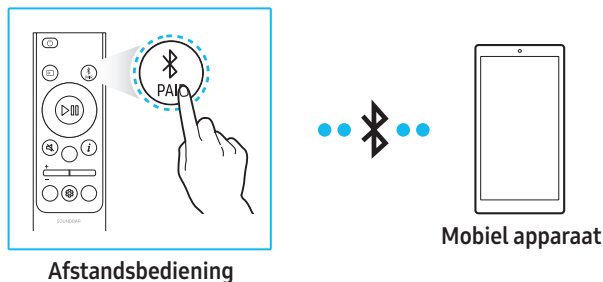

(of)

Druk gedurende 3 seconden of langer op de knop **Microfoon** of **(Bron)** aan de bovenkant van de soundbar totdat "**BT PAIRING**" wordt weergegeven.

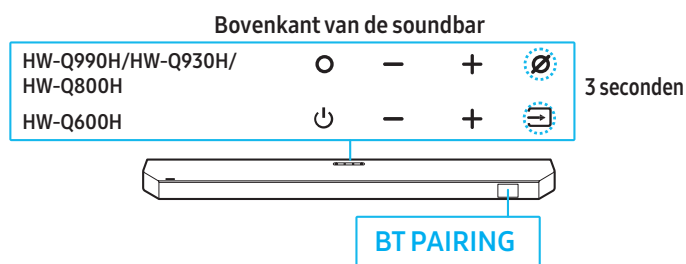

- Selecteer '**Q-Series Soundbar**' wanneer deze op de lijst in het apparaat verschijnt.
 - Wanneer het mobiele apparaat en de soundbar zijn verbonden, verschijnt **[Mobile device name] → 'BT'** op het display op de voorkant van de soundbar.
- Geniet via de soundbar van muziek van uw mobiele apparaat dat via Bluetooth is aangesloten.
 - Zodra u de soundbar succesvol via Bluetooth met uw mobiele apparaat hebt verbonden, kunt u de modus **BT READY** gebruiken om opnieuw verbinding te maken.

Als het apparaat geen verbinding kan maken

- Wanneer een eerder aangesloten soundbar (bijv. '**Q-Series Soundbar**') in de luidsprekerlijst van uw mobiele apparaat verschijnt, verwijdert u deze.
- Herhaal de stappen 1 tot en met 2.

Wat is het verschil tussen BT READY en BT PAIRING?

- BT READY:** In deze modus kunt u een eerder aangesloten tv of mobiel apparaat verbinden met de soundbar.
- BT PAIRING:** In deze modus kunt u een nieuw apparaat aansluiten op de soundbar. (Druk op de knop **Pair** op de afstandsbediening of houd de knop **Microfoon** of **(Bron)** op het bovenpaneel van de soundbar 3 seconden of langer ingedrukt terwijl de soundbar in de modus **BT** staat.)

Voorzorgsmaatregelen bij het verbinden met Bluetooth

- Plaats het apparaat dat u via Bluetooth met de soundbar verbindt binnen een straal van 1 meter.
- Als bij het verbinden met een Bluetooth-apparaat een pincode wordt gevraagd, voer dan <0000> in.
- De soundbar schakelt automatisch uit na 18 minuten inactiviteit in de stand-by-modus.
- Onder de volgende omstandigheden kan de soundbar moeite hebben met het scannen naar beschikbare Bluetooth-apparaten of met het maken van de juiste verbinding:
 - Als er elektronische apparaten of apparatuur in de buurt zijn die radiostoring veroorzaken.
 - Als er meerdere Bluetooth-apparaten tegelijkertijd zijn gekoppeld met de soundbar.
 - Als het Bluetooth-apparaat is uitgeschakeld, buiten bereik is of een storing vertoont.
- Elektronische apparaten kunnen radiostoring veroorzaken. Houd apparaten die elektromagnetische golven genereren uit de buurt van de soundbar. (bijv. magnetron, draadloos LAN, enz.)
- De soundbar ondersteunt SBC-gegevens (44,1 kHz, 48 kHz).
- Maak alleen verbinding met Bluetooth-apparaten die A2DP (AV) ondersteunen.
- Wanneer u de soundbar verbindt met een Bluetooth-apparaat, plaatst u ze zo dicht mogelijk bij elkaar.
- De geluidskwaliteit zal lager zijn naarmate de afstand tussen de soundbar en het Bluetooth-apparaat groter is. Als de apparaten buiten bereik zijn, kan de Bluetooth-verbinding verbroken worden.
- Het is mogelijk dat de Bluetooth-verbinding niet goed werkt in gebieden met een zwakke signaalontvangst.
- Onder de volgende omstandigheden kan er ruis of storingen optreden in een Bluetooth-apparaat:
 - Als een deel van uw behuizing in contact komt met de signaalontvanger van het Bluetooth-apparaat of de soundbar
 - In hoeken of wanneer er een obstakel in de buurt is, zoals een muur of scheidingswand, waar elektrische veranderingen kunnen optreden.
 - Bij blootstelling aan radio-interferenties door andere producten die in hetzelfde frequentiebereik werken, zoals medische apparatuur, magnetrons en draadloze LAN-apparaten.
 - Door obstakels zoals deuren en muren kan de geluidskwaliteit afnemen, zelfs als de apparaten binnen het operationele bereik zijn.
- Merk op dat uw soundbar niet met andere Bluetooth-apparaten gekoppeld kan worden terwijl Bluetooth-audio wordt afgespeeld.
- Dit draadloze apparaat kan elektrische interferentie veroorzaken tijdens het gebruik.

Een verbonden Bluetooth-apparaat loskoppelen

Raadpleeg de gebruikershandleiding van het Bluetooth-apparaat voor meer informatie.

- Als de soundbar wordt losgekoppeld van het Bluetooth-apparaat, verschijnt er '**BT DISCONNECTED**' op de display aan de voorkant.

De verbinding tussen de soundbar en het Bluetooth-apparaat verbreken

Druk op de knop **(Multi)** of **(Bron)** op de bovenkant van de soundbar of de knop **(Bron)** op de afstandsbediening en schakel over naar een andere modus dan **BT**.

- Het verbreken van de verbinding kan enkele seconden duren, omdat het Bluetooth-apparaat wacht op een reactie van de soundbar. (De ont koppelingstijd kan variëren, afhankelijk van het Bluetooth-apparaat).
- Als de soundbar wordt losgekoppeld van het Bluetooth-apparaat, verschijnt er '**BT DISCONNECTED**' op de display aan de voorkant.

Verbinden via Wi-Fi (draadloos netwerk)

Voor een goede werking van **Samsung Geluid** is een specifieke of hogere versie van het besturingssysteem vereist.

Voor meer informatie over versies van besturingssystemen, raadpleeg de beschrijving van de **Samsung Geluid**-app in de app marketplace voor uw besturingssysteem.

1 - app installeren



U kunt de soundbar bedienen en de instellingen aanpassen met de **Samsung Geluid**-app.

Download de **Samsung Geluid**-app uit de App store of Play store van uw mobiele apparaat of scan of klik op de QR-code om de app te downloaden.

2 - Een apparaat registreren

1. Open de **Samsung Geluid**-app op uw mobiele apparaat.
2. Volg de weergegeven instructies om het product op uw mobiele apparaat te registreren.
 - Als er geen pop-upvenster verschijnt, ga dan naar het startscherm van de app en tik vervolgens op de knop (+) om het product te registreren.

OPMERKING

- U kunt uw soundbar ook registreren bij de **Samsung Geluid**-app door de QR-code op de soundbar te scannen.

Indien het apparaat niet wordt gevonden

1. Verbind het mobiele apparaat via Bluetooth met de soundbar.
2. Tik op Verbonden apparaten in de **Samsung Geluid**-app.
3. Schuif op het scherm naar links om de soundbar-kaart op uw mobiele apparaat te selecteren. Tik vervolgens op Apparaat registreren bij Samsung-account om het apparaat te registreren.

3 - De Soundbar bedienen met Samsung Geluid

1. Open de **Samsung Geluid**-app op uw mobiele apparaat en selecteer de soundbar die u hebt geregistreerd.
2. Het menu instellingen van de soundbar verschijnt en u kunt de verschillende instellingen aanpassen zoals **Volume**, **Geluidmodus** en **Geavanceerde geluidsinstellingen**.
 - Indien een andere gebruiker de soundbar wenst te bedienen, kan deze gebruiker op de knop "Menu (☰) Gebruiken > Gedeelde bediening van apparaten" in de **Samsung Geluid**-app op zijn/haar mobiele apparaat tikken.

Uw Wi-Fi (draadloos netwerk) wijzigen

1. Start op uw mobiele apparaat (smartphone of tablet) het programma **Samsung Geluid**-app.
2. Nadat u op de soundbar-kaart hebt getikt, tikt u op het pictogram (⋮).
3. Tik op **Apparaatinstellingen > Netwerkstatus > Wi-Fi-netwerk wijzigen** en volg daarna de instructies.

Groep afspelen gebruiken

- Om deze functie te gebruiken, registreert u uw soundbar in de **Samsung Geluid**-app.
- Deze functie is uitsluitend beschikbaar op soundbar-modellen die in 2024 of later zijn uitgebracht.
- Om deze functie in te schakelen, verbindt u twee of meer apparaten met hetzelfde 5GHz Wi-Fi-netwerk.
- Menunamen en instellingen kunnen verschillen, afhankelijk van de versie van de Samsung Sound-app.

Groep afspelen configureren

1. Open de **Samsung Geluid**-app op uw mobiele apparaat.
2. Om uw soundbar te registreren bij de **Samsung Geluid**-app, raadpleegt u het gedeelte '**Verbinden via Wi-Fi (draadloos netwerk)**'.
3. Tik op de kaart van de soundbar.
4. Stel de bron van de soundbar in op Wi-Fi of Bluetooth.
5. Tik op **Instellingen voor Groep afspelen** onder het pictogram van uw audioapparaat op uw mobiele apparaat.
6. Zet **Groep afspelen** aan.
 - Wij raden aan om niet meer dan 4 apparaten aan te sluiten.
 - In **Groep afspelen** wordt het geluid van mobiele apparaten die zijn aangesloten op het hostapparaat, weergegeven via de luidsprekers die in de groep zijn aangesloten.
 - Wanneer de soundbar via Wi-Fi met de tv is verbonden, wordt het geluid van de tv omgeschakeld naar de luidsprekers van de tv.
 - Als een apparaat dat op het hostapparaat is aangesloten overschakelt naar een andere bron, dan wordt dat apparaat uit de groep verwijderd.
 - Wanneer u een hostapparaat op de tv aansluit, wordt de gemaakte groep verwijderd.
7. Selecteer een apparaat van de lijst en tik op **Toepassen**.

Groep afspelen uitschakelen

1. Tik op de kaart van de soundbar.
2. Tik op **Instellingen voor Groep afspelen** onder het pictogram van uw audioapparaat op uw mobiele apparaat.
3. Zet **Groep afspelen** uit.
 - Om meerdere apparaten te verwijderen, deselecteert u ze in de lijst en tikt u op **Toepassen**.

Verbinden met Apple AirPlay

- Deze functie is mogelijk niet beschikbaar in sommige landen.
- De nieuwste versie van iOS, iPadOS of macOS wordt aanbevolen.
- Om **AirPlay** in uw soundbar in te schakelen, dient u het apparaat eerst te registreren bij de **Samsung Geluid**-app door akkoord te gaan met de algemene voorwaarden van de app.
- Zorg ervoor dat de Soundbar is ingeschakeld en verbonden met hetzelfde Wi-Fi-netwerk als uw Apple-apparaat.
- Apple, AirPlay, iPad, iPhone en Mac zijn handelsmerken van Apple Inc., geregistreerd in de VS en andere landen en regio's.

Met **AirPlay** kunt u vanaf uw Apple-apparaten genieten van muziek, podcasts en andere audio op de Soundbar van Samsung.

- Selecteer  van een app die AirPlay ondersteunt of het bedieningspaneel op uw iPhone, iPad of Mac.
- Selecteer de Soundbar uit een lijst met beschikbare apparaten om de audio op af te spelen.

09 De Soundbar aan een wand bevestigen

Voorzorgsmaatregelen bij installatie

- Monteer de soundbar alleen op een verticale wand.
- Vermijd installatie van het soundbarsysteem op plaatsen met hoge temperaturen of een hoge luchtvochtigheid.
- Installeer het systeem op een stevige wand die het gewicht van de soundbar kan dragen. Als de wand het gewicht van de soundbar niet kan dragen, versterk deze dan vóór installatie. Als versterking niet mogelijk is, kies dan een andere wand die de soundbar wel kan dragen.
- Gebruik schroeven of ankers die geschikt zijn voor de wand waar de soundbar wordt geïnstalleerd.
(Gipsplaat/staal/hout, enz.)
Monteer de schroeven indien mogelijk direct in de wand.
- Schakel de stroom uit en haal de stekker van de soundbar uit het stopcontact voordat u deze aan de wand bevestigt.
Als u dit niet doet, kan dit leiden tot een elektrische schok.
- Sluit alle kabels van externe apparaten aan voordat u de soundbar aan de wand monteert.

Componenten voor wandmontage

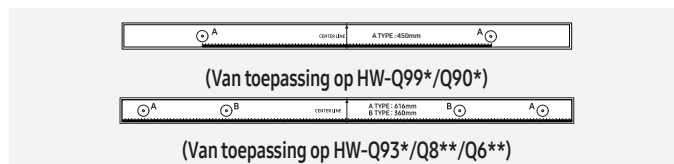

A Handleiding voor wandmontage

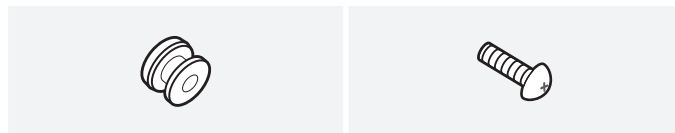

B Schroefhouder x2

C Schroef (M4 x L10) x2

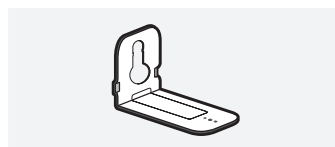

D Wandmontagebeugel x2

1. Bevestig de **wandmontagemal** aan de wand.
 - Bevestig de **wandmontagemal** parallel aan de wand.
 - Als uw tv aan een wand is bevestigd, installeert u de soundbar ten minste 5 cm van de onderkant van de tv.

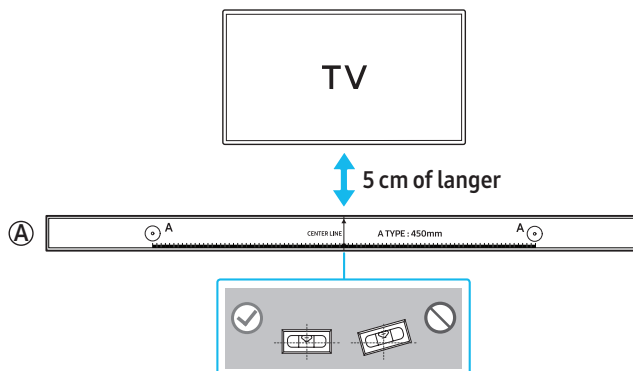

- Lijn de **Centrale lijn van de wandmontagemal** uit met het midden van uw tv op de wand (als u de soundbar onder uw tv monteert) en gebruik dan tape om de **wandmontagemal** vast te zetten.
 - Als u de soundbar niet onder een tv monteert, plaats dan de **Centrale lijn** in het midden van het installatiegebied.

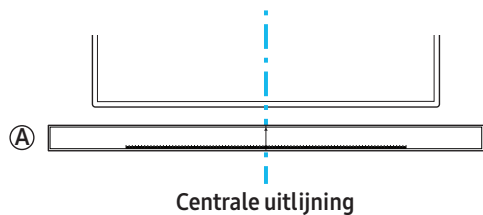

- Markeer met een pen of potlood het midden van het **A-TYPE**-gat en verwijder vervolgens de **wandmontagemal**.

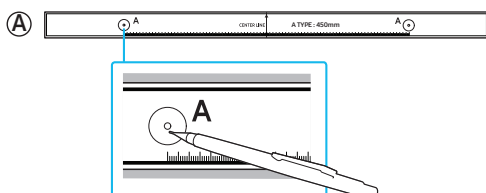

- Boor met een boor met de juiste maat een gat op de plek die u op de wand hebt gemarkeerd.
- Draai de schroef door elke **schroefhouder** en draai vervolgens de **schroef voor wandmontage** vast op de gemarkeerde plaats.

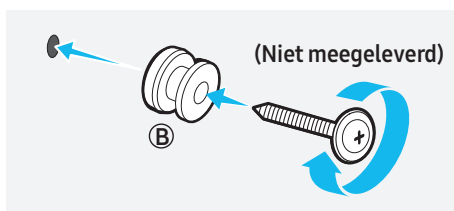

- Installeer de **2 wandbevestigingsbeugels** in de juiste richting aan de onderkant van de soundbar met behulp van **2 schroeven**.

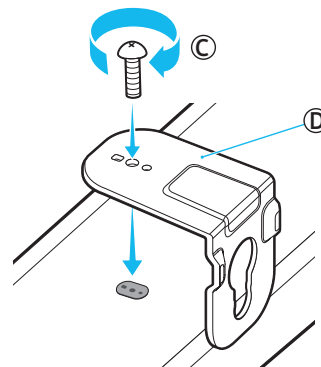

- Bij het monteren moet u ervoor zorgen dat het ophangingsonderdeel van de **wandmontagebeugels** zich achter de achterkant van de soundbar bevinden.

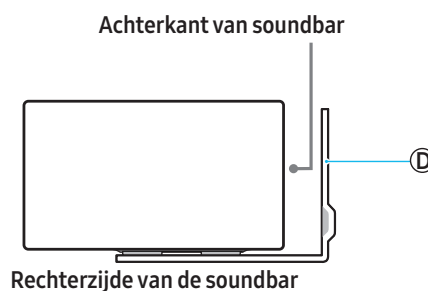

- Bevestig de **wandmontagebeugels** stevig en hang de soundbar aan de **schroefhouders**.

- Steek de **schroefhouders** in de brede (onderkant) gaten van de **wandmontagebeugels** zodat de **wandmontagebeugels** stevig vastzitten in de **schroefhouders** en duw de **wandmontagebeugels** vervolgens naar beneden.

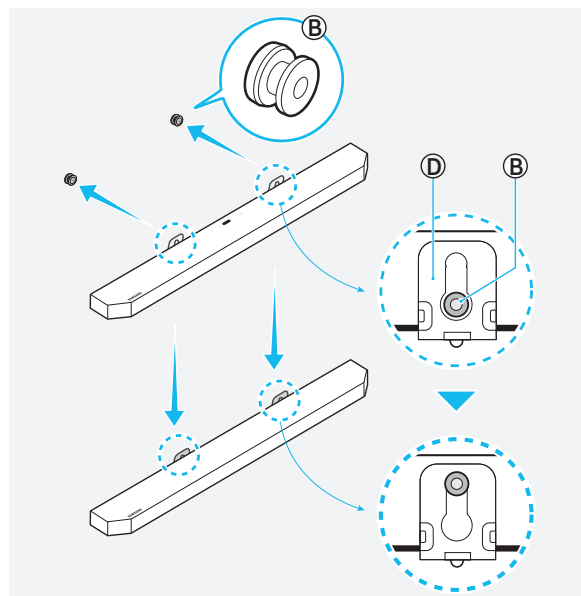

De surround-luidsprekers aan de muur bevestigen.

Wandbeugels moeten apart worden aangeschaft om de surround-luidsprekers aan een wand te installeren.

Samsung Electronics verkoopt geen wandbeugels.

Houd rekening met het volgende bij het bevestigen van de surround-luidsprekers aan de wand

- De wand waaraan de surround luidsprekers worden bevestigd, moet minimaal 8 kg kunnen dragen.
- Gatmaat: past op 1/4 – 20 UNC-schroef
 - Standardschroef: 6,35 mm ø, 1,27 mm pitch
 - Lengte: 18 mm
 - Aantal: Linker1 / Rechter1

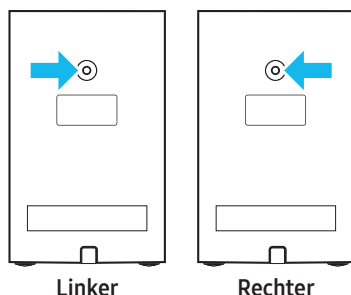

- Controleer of de wand stevig genoeg is voordat u de wandmontagebeugel monteert. Als de wand het gewicht van de soundbar niet kan dragen, moet u de wand verstevigen voordat u de wandmontagebeugels en de soundbar installeert.
- Samsung Electronics is niet aansprakelijk voor enige schade aan het product als het niet op de juiste wijze is geïnstalleerd.
- Installeer de speakers niet zijdelings of ondersteboven.

10 De soundbar bovenop de tv-standaard installeren

Onderdelen

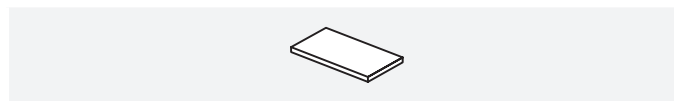

Rubberen voet x4

1. Bevestig de rubberen voet aan de onderkant van de soundbar voordat u deze op de tv-standaard plaatst. De rubberen voet mag niet zo worden geplaatst dat deze breder is dan de breedte van de tv-standaard. Zie het onderstaande diagram.

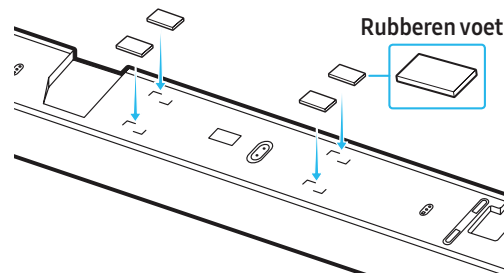

2. Installeer de soundbar op uw tv. Zoals op de afbeelding te zien is, lijnt u het midden van de tv uit met het midden van de soundbar en plaatst u de soundbar voorzichtig in de tv-standaard.

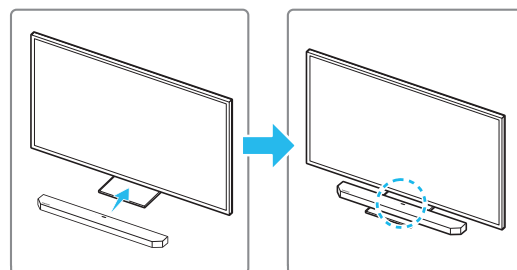

Zorg ervoor dat de microfoon niet wordt geblokkeerd wanneer u de soundbar bij de standaard plaatst, zodat de spraakherkenning goed verloopt.

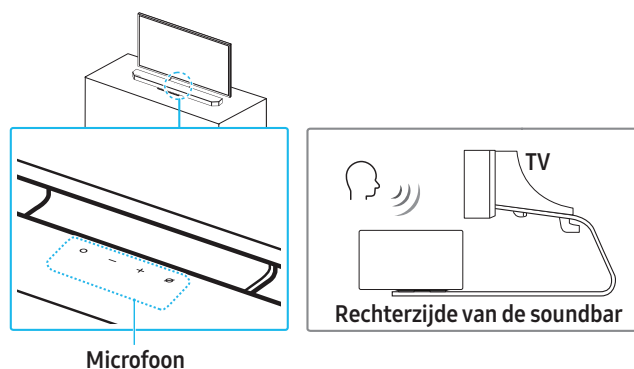

OPMERKING

- Deze functie wordt niet ondersteund op het HW-Q600H-model.
- Zorg ervoor dat de soundbar op een vlakke en stevige ondergrond staat.
- Als de soundbar te dicht bij de tv staat, kan de spraakherkenning worden beïnvloed en kunnen er audioproblemen optreden.
- Het daadwerkelijke product kan er, afhankelijk van het model, anders uitzien dan op de bovenstaande afbeelding.
- Plaats de soundbar op minimaal 2 cm afstand van de tv voor optimale microfoonprestaties.

11 Software Update

Automatische update

Als uw soundbar verbonden is met het internet, wordt de software automatisch bijgewerkt, zelfs als de soundbar uitgeschakeld is.

- Om de automatische updatefunctie te gebruiken, moet de soundbar verbonden zijn met het internet.
Als de stroomtoevoer naar de soundbar wordt onderbroken of losgekoppeld, zal de Wi-Fi-verbinding verloren gaan. Als de stroom is uitgeschakeld, zet u de soundbar weer aan of koppelt u de stroomkabel los en sluit u het weer aan. Schakel vervolgens de soundbar in en maak opnieuw verbinding met internet.

USB-update

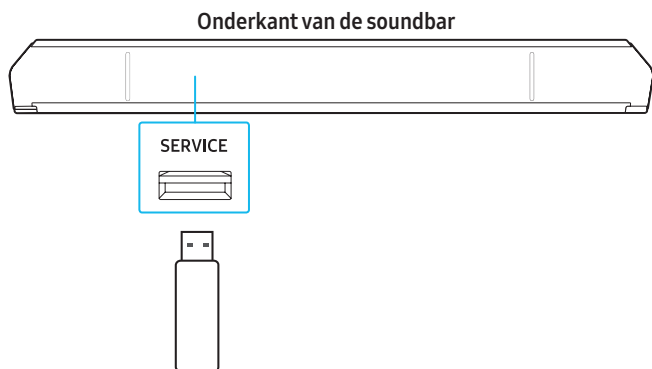

Samsung biedt mogelijk in de toekomst firmware-updates aan voor prestatieverbeteringen van het soundbarsysteem.

Als er een nieuwe update beschikbaar is, kunt u de soundbar updaten door een USB-opslagapparaat met de firmware-update aan te sluiten op de **SERVICE**-poort op de soundbar.

1. Ga naar de website van Samsung (www.samsung.com) → Ga naar Klantenservice en zoek naar de modelnaam van uw soundbar.
 - Raadpleeg de upgradehandleiding voor meer informatie over firmware-updates.
2. Download het Upgradebestand (type USB).
3. Pak het gedownloade gecomprimeerde bestand uit in een map met dezelfde naam als het gecomprimeerde bestand.
4. Sla de gemaakte map op een USB-stick op en sluit deze aan op de soundbar.
5. Zet de soundbar aan. **'UPDATE'** verschijnt binnen 3 minuten op het display, waarna de update begint.
 - Schakel het apparaat niet uit en koppel de USB-stick niet los terwijl de update wordt uitgevoerd.
 - Als **'UPDATE'** niet op het display van de soundbar wordt weergegeven, sluit u de stroomkabel van de soundbar opnieuw aan.
 - Als de nieuwste firmware op uw soundbar is geïnstalleerd, wordt de update niet uitgevoerd.
 - Afhankelijk van het type USB-stick wordt de update mogelijk niet uitgevoerd.

Informatie over beveiligingsupdates

Er worden beveiligingsupdates verstrekt om de beveiliging van uw apparaat te verbeteren en uw persoonlijke gegevens te beschermen. Meer informatie over beveiligingsupdates vindt u op <https://security.samsungtv.com>.

- De website ondersteunt slechts enkele talen.

Reset

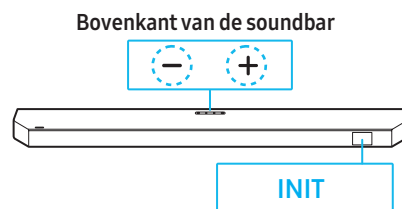

Terwijl de soundbar is ingeschakeld, drukt u beide knoppen **- + (Volume)** op de soundbar 5 seconden of langer in. **'INIT'** verschijnt op het display aan de voorkant en de soundbar wordt gereset.

⚠ VOORZICHTIG

- Hierdoor worden alle instellingen van de soundbar gereset. Reset de soundbar alleen als dat nodig is.

12 Probleemoplossing

Alvorens assistentie te zoeken, controleer het volgende.

Als de stroom niet aangaat

- Controleer of de stroomkabel goed op de soundbar is aangesloten.

Wanneer sommige functies niet goed werken

- Verwijder de stroomkabel en sluit deze opnieuw aan.
- Schakel het aangesloten externe apparaat uit en vervolgens weer in.
- Als er geen signaal wordt ingevoerd, schakelt de soundbar na een bepaalde tijd automatisch uit.
Schakel het toestel in.

Als de afstandsbediening niet goed werkt

- Breng de afstandsbediening dichterbij de soundbar en richt deze rechtstreeks op de soundbar om ingangen te selecteren.
- Vervang de batterijen door nieuwe.

Wanneer het indicatielampje van de soundbar rood blijft

- De microfoon is uitgeschakeld. Wanneer de microfoon is ingeschakeld, gaat het lampje uit. (Zie het gedeelte '[Productoverzicht](#)').

Als er geen geluid uit de soundbar komt

- Het volume van de soundbar is mogelijk laag of staat op dempen. Pas de volumeniveaus aan.
- Wanneer u externe apparaten (STB, Bluetooth-apparaat, mobiel apparaat, enz.) gebruikt die op de soundbar zijn aangesloten, moet u het volume op elk apparaat aanpassen.
- De geluidsuitvoer kan op de tv worden ingesteld. Selecteer de soundbar als geluidsuitvoer voor de tv. (Samsung TV Start (🏠) → Instellingen (⚙️) → Alle instellingen (⚙️) → Geluid → Geluidsuitvoer → Selecteer Soundbar)
- De kabelverbinding met de soundbar kan los zitten. Koppel de kabel los van de soundbar en sluit deze vervolgens opnieuw aan.
- Haal de stroomkabel uit het stopcontact, sluit hem opnieuw aan en zet de soundbar aan.
- Reset de soundbar en probeer opnieuw. (Zie het gedeelte '[Reset](#)').

Als er geen geluid uit de subwoofer of surround-luidsprekers komt

- Controleer of het LED-lampje aan de achterkant van de subwoofer of surround-luidspreker blauw is. Als het lampje rood is of blauw knippert, sluit u de soundbar opnieuw aan op de subwoofer en surround-luidsprekers. (Zie het gedeelte '[Handmatig de subwoofer en surround-luidsprekers aansluiten](#)').
- Als er een voorwerp tussen de soundbar en de subwoofer wordt geplaatst, kan dit problemen veroorzaken. Verplaats de subwoofer naar een plek waar er geen storende objecten zijn.
- Als er zich in de buurt een apparaat bevindt dat radiofrequentiesignalen uitzendt, kan de verbinding worden verbroken.
Houd de soundbar of luidsprekers uit de buurt van dergelijke apparaten.
- Verwijder de stekker en sluit vervolgens opnieuw aan.

Als de subwoofer of surround-luidspreker ruis of een stotterend geluid produceert

- Als er een voorwerp tussen de soundbar en de subwoofer wordt geplaatst, kan dit problemen veroorzaken. Verplaats de subwoofer naar een plek waar er geen storende objecten zijn.
- Het geluid kan worden onderbroken als de subwoofer en surround-luidsprekers ver van de soundbar zijn geplaatst. Plaats ze dichterbij de soundbar.
- Indien er apparaten in de buurt van de Soundbar aanwezig zijn die draadloze interferentie kunnen veroorzaken, kan het geluid worden onderbroken.
Plaats deze apparaten op een afstand van minimaal 1 meter. Voorbeelden: Draadloze router of smart outlet met een automatische stand-by stroomonderbrekingsfunctie.
- Verander de netwerkverbinding van de tv van draadloos naar bekabeld.

Wanneer het geluid van de subwoofer laag is

- Het originele audiobestand dat momenteel wordt afgespeeld, heeft mogelijk een laag volume. Pas het niveau van de subwoofer aan met de knop **WOOFER** op de afstandsbediening.
- Zet de subwoofer-luidspreker dichterbij u.

Wanneer de tv geen verbinding kan maken met de HDMI TO TV (eARC/ARC)

- Zorg ervoor dat de HDMI-kabel goed is aangesloten op de ARC of eARC-poort. (Zie het gedeelte '[Een tv aansluiten die HDMI ARC \(Audio Return Channel\) ondersteunt](#)').
- De aansluiting van de soundbar werkt mogelijk niet door andere apparaten (zoals settopboxen, spelconsoles, enz.) die op de tv zijn aangesloten. Sluit alleen de soundbar aan op de tv, zonder andere apparaten.
- HDMI-CEC wordt mogelijk niet ingeschakeld voor de tv. Schakel CEC in het tv-menu in. (Samsung-tv: Start (🏠) → Instellingen (⚙️) → Alle instellingen (⚙️) → Verbinding → Beheer externe apparaten → Anynet+ (HDMI-CEC) AAN)
- Om een aansluiting te kunnen maken met eARC, moet de eARC-functie in het tv-menu ingeschakeld zijn. (Samsung-tv: Start (🏠) → Instellingen (⚙️) → Alle instellingen (⚙️) → Geluid → Expertinstellingen → HDMI-eARC-modus (Auto))

Er is geen geluid wanneer de tv is verbonden in de modus HDMI TO TV (eARC/ARC)

- De soundbar kan het ingevoerde signaal niet weergeven. Verander de audio-uitvoer van de tv in PCM of Dolby Digital. (Samsung-tv: Start (🏠) → Instellingen (⚙️) → Alle instellingen (⚙️) → Geluid → Expertinstellingen → Formaat van digitale geluidsuitvoer)

Wanneer er geen Bluetooth-verbinding tot stand kan worden gebracht

- Wanneer u een nieuw apparaat op de soundbar aansluit, schakelt u over naar **BT PAIRING** om verbinding te maken. (Druk op de knop **Pair** op de afstandsbediening of houd de knop **Microfoon** of **Bron** aan de bovenkant van de soundbar gedurende 3 seconden of langer ingedrukt.)
- Als de soundbar op een ander apparaat is aangesloten, koppel dat apparaat dan eerst los om over te schakelen naar een ander apparaat.
- Verwijder de luidspreker uit de Bluetooth-luidsprekerlijst op het apparaat en maak vervolgens opnieuw verbinding. (Samsung-tv: Start (🏠) → Instellingen (⚙️) → Alle instellingen (⚙️) → Geluid → Geluidsuitvoer → Lijst met Bluetooth-luidsprekers)
- De TV CONNECT-functie is mogelijk uitgeschakeld. Wanneer de soundbar in de modus **BT READY** staat, drukt u gedurende 5 seconden op de knop **Linker** op de afstandsbediening van de Soundbar om **ON-TV CONNECT** te selecteren. Als u **OFF-TV CONNECT** ziet, drukt u 5 seconden op de **Linker**-knop om de selectie te wijzigen.
- Haal de stekker uit het stopcontact, sluit hem opnieuw aan en probeer het opnieuw.
- Reset de soundbar en probeer opnieuw. (Zie het gedeelte '[Reset](#)').

Wanneer het geluid hapert vanwege een zwakke Bluetooth-verbinding

- Het geluid kan haperen als de soundbar in de buurt staat van een elektronisch apparaat of apparaat dat radiostoring veroorzaakt. (bijv. magnetron, draadloze router, enz.)
- Het geluid kan wegvallen als het aangesloten apparaat te ver van de soundbar verwijderd is. Verplaats het apparaat dichterbij de soundbar toe.
- Als uw lichaam in contact komt met de Bluetooth-transceiver of als de soundbar op metalen meubilair wordt geplaatst, kan het geluid haperen. Controleer de installatieomgeving en omstandigheden.

Wanneer er geen Wi-Fi-verbinding tot stand kan worden gebracht

- Controleer of uw draadloze router is ingeschakeld.
- Zet de router uit, zet hem weer aan en probeer opnieuw verbinding te maken.
- Als het signaal van de draadloze router zwak is, is het mogelijk dat er geen Wi-Fi-verbinding mogelijk is. Plaats de draadloze router dichterbij de soundbar of plaats deze op een plek zonder obstakels.
- Als u een nieuwe draadloze router hebt geïnstalleerd, moet u de netwerkinstellingen van de luidspreker opnieuw configureren. (Raadpleeg het gedeelte '[Uw Wi-Fi \(draadloos netwerk\) wijzigen](#)'.)
- De soundbar ondersteunt geen Wi-Fi 6.

Wanneer de tv is ingeschakeld, maar de soundbar niet tegelijk met de tv wordt ingeschakeld,

- Als u de soundbar eerst uitschakelt terwijl u tv kijkt, wordt de Auto Power Link op de soundbar ook uitgeschakeld. Schakel eerst de tv uit.

De AVA Pro-functie kan in de volgende gevallen niet worden gebruikt. (Wordt alleen ondersteund op bepaalde modellen.)

- De AVA Pro-functie kan niet worden gebruikt als de microfoon is uitgeschakeld.

Mijn tv en soundbar zijn aangesloten, maar wanneer ik overschakel naar de soundbar-modus, wordt er geen audio afgespeeld via de luidsprekers van de tv.

- Als u uw mobiele apparaat aansluit op de soundbar terwijl deze is aangesloten op een tv en er audio wordt afgespeeld, schakelt de audio-uitgang over naar die van uw mobiele apparaat, maar blijft de soundbar aangesloten op de tv. In dit geval is er geen geluid te horen uit de tv-luidsprekers.
- Wanneer u de verbinding met uw mobiele apparaat verbreekt, speelt de soundbar het tv-geluid af.

Als de soundbar niet in de lijst met AirPlay-compatibele apparaten verschijnt

- Zorg ervoor dat u akkoord gaat met de gebruiksvoorwaarden voor de Samsung Geluid-app en registreer het apparaat. (Zie het gedeelte '[Verbinden met Apple AirPlay](#)'.)
- Zorg ervoor dat de soundbar niet is verwijderd uit de Samsung Geluid-app.
- Controleer of uw soundbar en uw Apple-apparaten verbonden zijn met hetzelfde Wi-Fi-netwerk.
- Houd er rekening mee dat iOS-versie 13.4 of hoger vereist is.

De tv geeft het UHD-ingangssignaal niet weer.

- Mogelijk moet u de instellingen op uw tv of bronapparaat aanpassen. Raadpleeg de handleiding van uw tv of externe apparaat voor meer informatie.
- Controleer of uw Ultra High Speed HDMI-kabel gecertificeerd is door HDMI.org. (Alleen de modellen HW-Q990H/Q900H)

Groep afspele afspele is niet geactiveerd.

- Controleer of uw audioapparaat een nieuw model is dat in 2024 of later is uitgebracht.
- Controleer of het hostapparaat, dat de bron is, verbonden is met het Wi-Fi-netwerk.
- De audioapparaten moeten verbonden zijn met hetzelfde Wi-Fi-netwerk (5 GHz).

13 Licenties en overige informatie



Dolby, Dolby Audio, Dolby Atmos en het double-D-symbool zijn geregistreerde handelsmerken van Dolby Laboratories Licensing Corporation. Vervaardigd onder licentie van Dolby Laboratories. Vertrouwelijke ongepubliceerde werken. Copyright © 2012-2026 Dolby Laboratories. Alle rechten voorbehouden.



Vervaardigd onder licentie van DTS, Inc. en/of haar dochterondernemingen. Voor octrooien, zie <https://xperi.com/dts-patents/>. DTS, het DTS-logo, DTS:X en het DTS:X-logo zijn handelsmerken of geregistreerde handelsmerken van DTS, Inc. en/of haar dochterondernemingen in de Verenigde Staten en/of andere landen. © DTS, Inc. en/of haar dochterondernemingen. Alle rechten voorbehouden.

- Deze licentie wordt mogelijk niet ondersteund, afhankelijk van het model of het geografische gebied.



The terms HDMI, HDMI High-Definition Multimedia Interface, HDMI Trade dress and the HDMI Logos are trademarks or registered trademarks of HDMI Licensing Administrator, Inc.



Apple, AirPlay, iPad, iPhone en Mac zijn handelsmerken van Apple Inc., geregistreerd in de VS en andere landen en regio's.



- Gebruik uw telefoon, tablet of pc als afstandsbediening voor Spotify. Ga naar [spotify.com/connect](https://www.spotify.com/connect) voor meer informatie.
- De Spotify-software is onderworpen aan licenties van derden. Deze vindt u hier. <https://www.spotify.com/connect/third-party-licenses>



Roon Ready zijn betekent dat Samsung en Roon streamingtechnologie, voor een ongelooflijke gebruikersinterface, eenvoudige installatie, rotsvastе dagelijkse betrouwbaarheid en de hoogste niveaus van audioprestaties, zonder compromissen.

Open Source-licentiekennisgeving

De open source die in dit product werd gebruikt, is beschikbaar op de volgende webpagina (<http://opensource.samsung.com>).

(alleen Europa/Israël/Turkije)

Ga naar www.samsung.com/global/ecodesign_energy voor meer informatie over de uitmodus, stand-by-modus en netwerkstand-by-modus in verband met de EU-regelgeving inzake ecologisch ontwerp voor stand-by.