

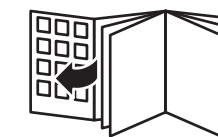

User manual
Benutzerhandbuch

Gebruiksaanwijzing
Mode d'emploi



1

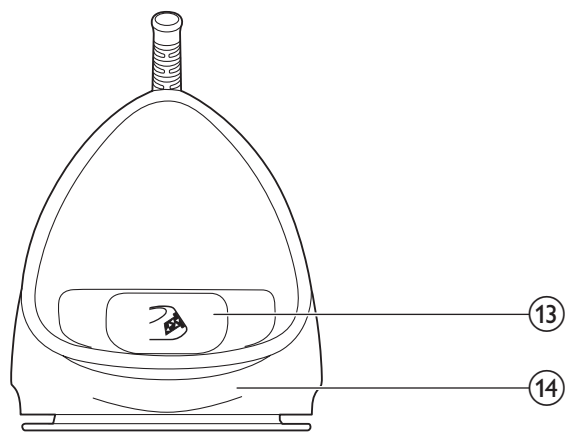
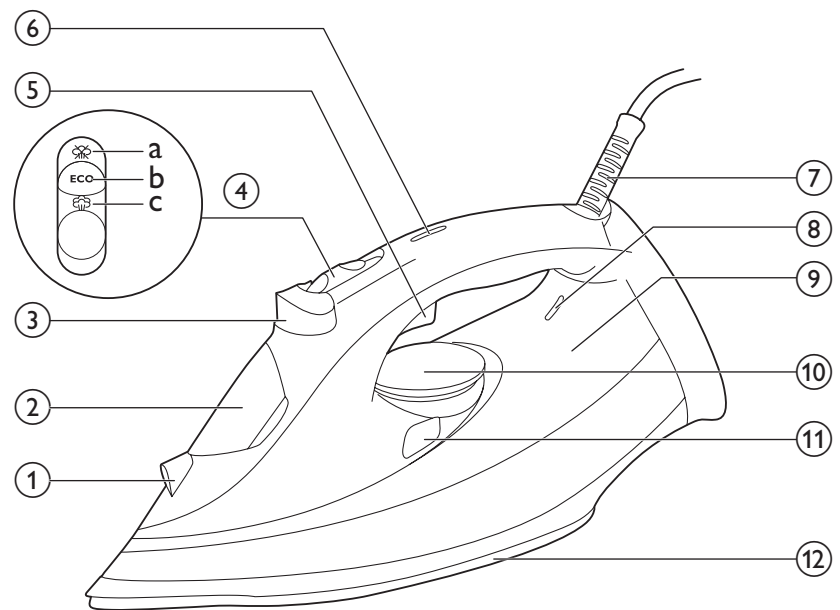

GC4880 series

ENGLISH 6
DEUTSCH 12
NEDERLANDS 18
FRANÇAIS 24

Introduction

Congratulations on your purchase and welcome to Philips!
To fully benefit from the support that Philips offers, register your product at www.philips.com/welcome.

Product overview (Fig. 1)

- 1 Spray nozzle
- 2 Water filling door
- 3 Spray button
- 4 Steam slider
 - a. **Dry** setting (☒)
 - b. **ECO** setting (ECO)
 - c. **MAX** setting (☒)
- 5 Steam boost trigger
- 6 Safety auto-off light (specific types only)
- 7 Mains cord
- 8 Temperature indicator light
- 9 Water tank
- 10 Temperature dial
- 11 Calc clean button
- 12 Soleplate
- 13 Built-in calc container
- 14 Typeplate

Important

Read the separate important information leaflet and this user manual carefully before you use the appliance. Keep both documents for future reference.

Using the appliance

Filling the water tank

Note: Your appliance has been designed to be used with tap water. If you live in an area with hard water, fast scale build-up may occur. Therefore, it is recommended to use 100% distilled or demineralized water to prolong the lifetime of your appliance.

- 1** Open the water filling door.
- 2** Tilt the iron backwards and fill the water tank with tap water up to the maximum level.

Note: Do not fill the water tank beyond the MAX indication.

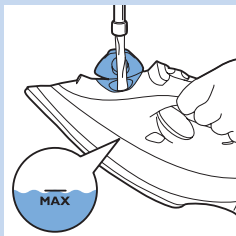

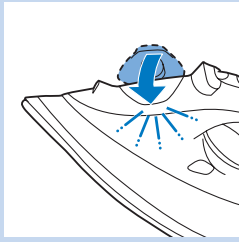

Do not put perfume, vinegar, starch, descaling agents, ironing aids or other chemicals in the water tank.

- 3 Close the water filling door ('click').

Temperature and steam setting

Table 1:

Warning: Do not use steam or steam boost at low temperature, as indicated in the below table. Otherwise, hot water may leak from the iron.

Fabric type	Temperature setting	Steam setting	Steam boost
Linen	MAX	☁️ / ECO	Yes
Cotton	●●●		Yes
Wool	●●	ECO	No
Silk	●●		No
Synthetic fabric (e.g. acrylic, nylon, polyamide, polyester)	●	☁️	No

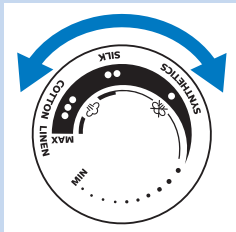

- 1 Refer to Table 1 to set the temperature dial to the appropriate setting for your garment.

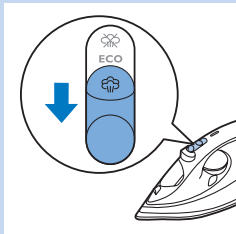

- 2 Refer to Table 1 to set the appropriate steam setting for your garment.

Note: Make sure that the steam setting you select is suitable for the set ironing temperature.

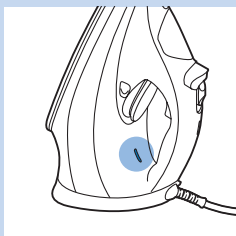

- 3 Put the iron on its heel and plug it in. The temperature light goes on to indicate that the iron is heating up.
- 4 When the temperature light goes out, the iron has reached the correct temperature and you could start ironing.

Features

Spray function

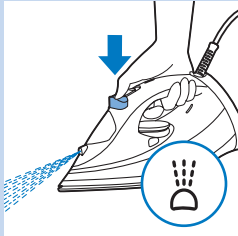

- Press the spray button to moisten the article to be ironed. This helps to remove stubborn creases.

Steam boost function

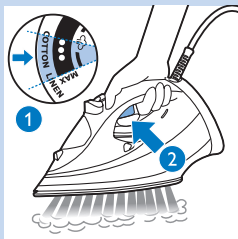

- Use steam boost function at a temperature dial setting between ●●● to **MAX**.
- Press and release the steam boost trigger for a powerful boost of steam to remove stubborn creases.

Ironing with extra steam

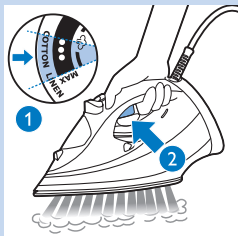

- For extra steam during ironing, press and hold the steam boost trigger.

Vertical steam

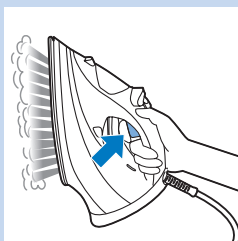

- You can use the steam boost function when you hold the iron in vertical position for removing creases from hanging clothes, curtains etc.

ECO steam setting / Dry ironing

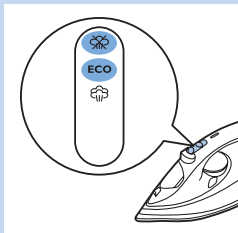

- You could choose ECO setting in the steam slider to save energy, yet to achieve satisfactory ironing results.
- To iron without steam, select dry setting in the steam slider.

Safety auto-off (specific types only)

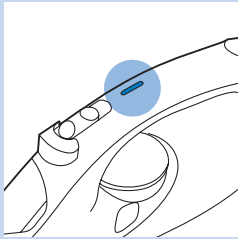

The safety auto-off function automatically switches off the iron if it has not been used for 30 seconds resting on its soleplate or 8 minutes resting on its backplate. The auto-off light will light up.

- To let the iron heat up again, pick up the iron or move it slightly. The auto-off light goes out.

Cleaning and maintenance

Cleaning

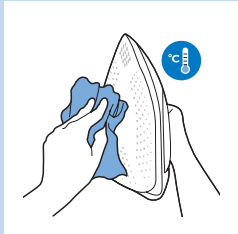

- 1 Unplug the iron and let it cool down.
- 2 Pour any remaining water out of the water tank from the water filling door.
- 3 Wipe flakes and any other deposit off the soleplate with a damp cloth and a non-abrasive (liquid) cleaning agent.

To keep the soleplate smooth, avoid hard contact with metal objects. Never use a scouring pad, vinegar or other chemicals to clean the soleplate.

Calc clean function

IMPORTANT: This iron comes with a Built-in calc container, which collects loose scale particles during ironing. The calc container is not meant for removal by the user. The scale particles are flushed out of the iron during calc clean process. Perform calc clean once every 1 month to maintain good steam performance and prolong the life of your iron. If water in your area is hard, or you see scales coming out from the soleplate during ironing, use calc clean more frequently.

- 1 Make sure the iron is unplugged and the steam slider is set to dry setting.
- 2 Fill the water tank to the MAX indication.
Do not pour vinegar or other descaling agents into the water tank.
- 3 Plug in the iron and set the temperature dial to MAX.
- 4 Unplug the iron when the temperature light goes out.
- 5 Hold the iron over the sink. Keep pushing the calc clean button and gently shake the iron forth and back until all water in the water tank has been used up.



Scales is flushed out, steam and boiling water also come out of the soleplate.

Note: Repeat steps 2 to 5 if the water that comes out of the iron still contains scale particles.

- 6 Plug in the iron and let the iron heat up to dry the soleplate.
- 7 Unplug the iron when the temperature indicator light goes out.
- 8 Move the iron gently over a piece of cloth to remove any water stains on the soleplate.

Storage

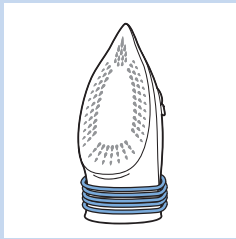

- 1 Unplug the iron and empty the water tank. Let it cool down in a safe place.
- 2 Wind the mains cord around the backplate of the iron and store it on its heel.

Troubleshooting

This chapter summarises the most common problems you could encounter with the appliance. If you are unable to solve the problem with the information below, visit www.philips.com/support for a list of frequently asked questions or contact the Consumer Care Centre in your country (see the worldwide guarantee leaflet for contact details).

Problem	Possible cause	Solution
Water leaks from the water filling door.	You have overfilled the water tank.	Do not fill the water tank beyond the MAX indication. Pour excess water out of the water tank.
Water drips from the soleplate after the iron has been unplugged or has been stored.	The steam slider is set to MAX or ECO .	Set the steam slider to dry setting.
	You have put the iron in horizontal position with water still left in the water tank.	Empty the water tank.

Problem	Possible cause	Solution
The steam boost function does not work properly (water leaks out of the soleplate).	You have used the steam boost function too often within a very short period.	Wait for a few seconds before you use the steam boost function again.
	You have used the steam boost function at too low a temperature.	Set an ironing temperature at which the steam boost function can be used (●●● to MAX).
Flakes and impurities come out of the soleplate during ironing.	Calc are formed inside the soleplate.	Use the calc clean function (see chapter 'Cleaning and maintenance', section 'Calc clean function').

Einführung

Herzlichen Glückwunsch zu Ihrem Kauf und willkommen bei Philips! Um den vollständigen Support von Philips in Anspruch nehmen zu können, müssen Sie Ihr Produkt unter www.philips.com/welcome registrieren.

Produktübersicht (Abb. 1)

- 1 Sprühdüse
- 2 Füllabdeckung des Wasserbehälters
- 3 Sprühtaste
- 4 Dampfschieberegler
 - a. Trockeneinstellung (☞)
 - b. **ECO**-Einstellung (ECO)
 - c. **MAX**-Einstellung (☞)
- 5 Dampfstoßauslöser
- 6 Anzeige für die automatische Sicherheitsabschaltung (nur bestimmte Gerätetypen)
- 7 Netzkabel
- 8 Temperaturanzeige
- 9 Wasserbehälter
- 10 Temperaturregler
- 11 Calc clean-Taste
- 12 Bügelsohle
- 13 Integrierter Kalkbehälter
- 14 Typenschild

Wichtig!

Lesen Sie die separate Broschüre mit wichtigen Informationen und diese Bedienungsanleitung sorgfältig durch, bevor Sie das Gerät verwenden. Heben Sie beides zur späteren Verwendung auf.

Verwenden des Geräts

Den Wassertank füllen

Hinweis: Ihr Gerät wurde für die Verwendung mit Leitungswasser entwickelt. Wenn Sie in einer Region mit hartem Wasser leben, kann es schnell zu Kalkablagerungen kommen. Daher wird empfohlen, 100 % destilliertes oder demineralisiertes Wasser zu verwenden, um die Lebenszeit Ihres Geräts zu verlängern.

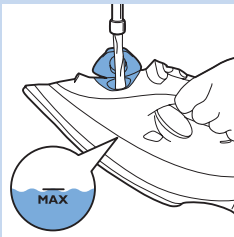

- 1** Öffnen Sie die Füllabdeckung des Wasserbehälters.
- 2** Kippen Sie das Bügeleisen nach hinten, und füllen Sie den Behälter bis zur oberen Markierung mit Leitungswasser.

Hinweis: Füllen Sie den Wasserbehälter nicht über die Markierung MAX hinaus.

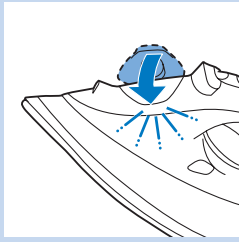

Geben Sie weder Duftstoffe, Essig, Wäschesteife, Entkalkungsmittel, Bügelzusätze noch andere Chemikalien in den Wassertank.

- Schließen Sie die Füllabdeckung des Wasserbehälters, bis sie hörbar einrastet.

Temperatur- und Dampfeinstellung

Tabelle 1:

Warnung: Verwenden Sie keinen Dampf oder Dampfstoß bei niedriger Temperatur wie in der Tabelle unten angegeben. Andernfalls kann heißes Wasser aus dem Bügeleisen austreten.

Gewebeart	Temperatur-einstellung	Dampfeinstel-lung	Dampfstoß
Leinen	MAX	☁️ / ECO	Ja
Baumwolle	●●●		Ja
Wolle	●●	ECO	Nein
Seide	●●		Nein
Synthetikfasern (z. B. Acryl, Nylon, Polyamid, Polyester)	●	☁️	Nein

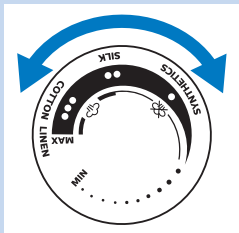

- Konsultieren Sie Tabelle 1 hinsichtlich der richtigen Temperatur-Einstellung für Ihre Kleidungsstücke.

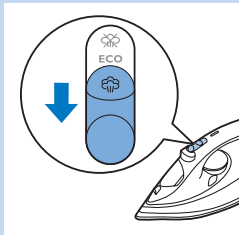

- Konsultieren Sie Tabelle 1 hinsichtlich der richtigen Dampfstufe für Ihre Kleidungsstücke.

Hinweis: Vergewissern Sie sich, dass diese Einstellung zur gewählten Temperatur passt.

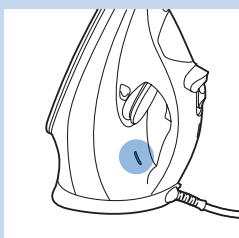

- Stellen Sie das Bügeleisen aufrecht ab, und schließen Sie es an. Die Temperaturanzeige leuchtet und signalisiert, dass das Bügeleisen aufgeheizt wird.

- Wenn die Temperaturanzeige erlischt, hat das Bügeleisen die richtige Temperatur erreicht, und Sie können mit dem Bügeln beginnen.

Eigenschaften

Spraydüse

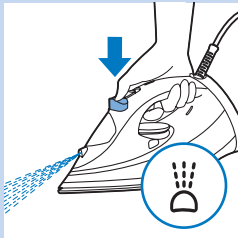

- Betätigen Sie die Sprühtaste, um das Kleidungsstück anzufeuchten. Dadurch lassen sich hartnäckige Falten besser entfernen.

Dampfstoß-Funktion

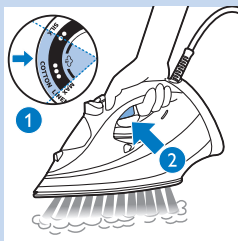

- Verwenden Sie die Dampfstoß-Funktion bei einer Temperatureinstellung von ●●● bis MAX.
- Drücken Sie den Dampfstoßauslöser, und lassen Sie ihn wieder los, um durch den kräftigen Dampfstoß hartnäckige Falten entfernen zu können.

Bügeln mit mehr Dampfstoß



- Halten Sie den Dampfstoßauslöser gedrückt, um mehr Dampfstoß auszulösen.

Vertikaldampf

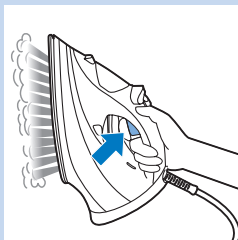

- Die Dampfstoß-Funktion kann auch bei senkrecht gehaltenem Bügeleisen eingesetzt werden. Diese Funktion eignet sich besonders zum Glätten von hängenden Kleidungsstücken, Vorhängen usw.

ECO-Dampfeinstellung/Trockenes Bügeln

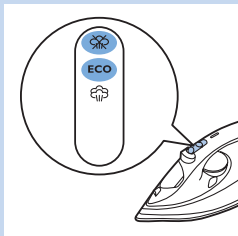

- Sie können die ECO-Einstellung auf dem Dampfschieberegler auswählen, um Energie zu sparen und dennoch zufriedenstellende Bügelergebnisse zu erhalten.
- Um ohne Dampf zu bügeln, wählen Sie auf dem Dampfschieberegler die Trockeneinstellung.

Abschaltautomatik (nur bestimmte Gerätetypen)

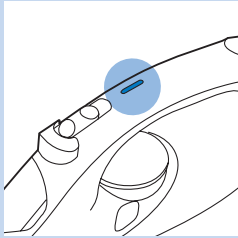

Mit der Funktion zur automatischen Sicherheitsabschaltung wird Ihr Bügeleisen automatisch ausgeschaltet, wenn es 30 Sekunden lang auf der Bügelsohle oder 8 Minuten lang in aufrechter Position abgestellt wurde. Die Anzeige für die automatische Sicherheitsabschaltung leuchtet auf.

- Um das Bügeleisen wieder aufheizen zu lassen, heben Sie es an, oder bewegen Sie es leicht. Die Anzeige für die automatische Sicherheitsabschaltung erlischt.

Reinigung und Wartung

Pflege



- 1** Ziehen Sie den Netzstecker aus der Steckdose, und lassen Sie das Bügeleisen abkühlen.
- 2** Gießen Sie übriges Wasser aus dem Wasserbehälter über die Füllabdeckung aus.
- 3** Wischen Sie Kalkpartikel und andere Ablagerungen mit einem feuchten Tuch und etwas Spülmittel von der Bügelsohle.

Damit die Bügelsohle glatt bleibt, sollte sie nicht mit Metallgegenständen in Berührung kommen. Verwenden Sie zur Reinigung der Bügelsohle niemals Scheuerschwämme, Essig oder Chemikalien.

Calc clean-Funktion

WICHTIG: Dieses Bügeleisen verfügt über einen integrierten Kalkbehälter, der während des Bügelns lose Kalkpartikel auffängt. Der Kalkbehälter ist nicht vom Benutzer zu entfernen. Die Kalkpartikel werden während des Reinigungsvorgangs aus dem Bügeleisen gespült. Führen Sie 1 Mal im Monat eine Entkalkung durch, um eine gute Dampfleistung beizubehalten und die Lebensdauer Ihres Bügeleisens zu verlängern. Wenn das Wasser in Ihrer Region hart ist oder wenn während des Bügelns Kalk aus der Bügelsohle austritt, entkalken Sie das Gerät häufiger.

- 1** Ziehen Sie den Netzstecker aus der Steckdose, und stellen Sie den Dampfschiebereglер auf die Trockeneinstellung.
- 2** Füllen Sie den Wasserbehälter bis zur MAX-Markierung mit Wasser.

Geben Sie keinen Essig oder andere Entkalkungsmittel in den Wasserbehälter.

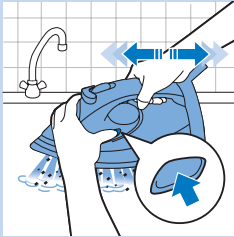

- 3 Schließen Sie das Bügeleisen an die Stromversorgung an, und stellen Sie den Temperaturregler auf MAX.
- 4 Trennen Sie den Netzstecker von der Steckdose, sobald die Temperaturanzeige erlischt.
- 5 Halten Sie das Bügeleisen über ein Spülbecken. Halten Sie die calc clean-Taste gedrückt, und schütteln Sie das Bügeleisen leicht nach vorn und hinten, bis jegliches Wasser im Wasserbehälter verbraucht ist.

Während Kalkpartikel herausgespült werden, entweichen auch Dampf und kochendes Wasser aus der Bügelsohle.

Hinweis: Wiederholen Sie die Schritte 2 bis 5, wenn das aus dem Bügeleisen austretende Wasser immer noch Kalkpartikel enthält.

- 6 Schließen Sie das Bügeleisen an, und lassen Sie es aufheizen, damit die Bügelsohle trocknet.
- 7 Trennen Sie den Netzstecker von der Steckdose, sobald die Temperaturanzeige erlischt.
- 8 Führen Sie das Bügeleisen einige Male leicht über ein Tuch, um Wasserflecken von der Bügelsohle zu entfernen.

Aufbewahrung

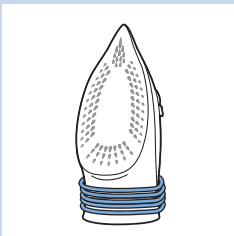

- 1 Ziehen Sie den Netzstecker aus der Steckdose, und entleeren Sie den Wasserbehälter. Lassen Sie es an einem sicheren Ort abkühlen.
- 2 Wickeln Sie das Netzkabel um den unteren Teil des Bügeleisens, und stellen Sie das Bügeleisen aufrecht ab.

Fehlerbehebung

In diesem Abschnitt sind die häufigsten Probleme zusammengestellt, die mit Ihrem Gerät auftreten können. Sollten Sie ein Problem mithilfe der nachstehenden Informationen nicht beheben können, besuchen Sie unsere Website unter **www.philips.com/support** für eine Liste mit häufig gestellten Fragen, oder wenden Sie sich an das Service-Center in Ihrem Land (entnehmen Sie die Kontaktdaten der internationalen Garantieschrift).

Problem	Mögliche Ursache	Lösung
Aus der Füllabdeckung des Wasserbehälters tritt Wasser aus.	Sie haben zu viel Wasser in den Wasserbehälter gefüllt.	Füllen Sie den Wassertank nicht über die Markierung MAX hinaus. Gießen Sie überschüssiges Wasser aus dem Wasserbehälter ab.
Wasser tropft aus der Bügelsohle, nachdem das Bügeleisen von der Stromversorgung getrennt oder zur Aufbewahrung verstaut wird.	Der Dampfschieberegler ist auf MAX oder ECO eingestellt.	Schieben Sie den Dampfschieberegler auf die Trockeneinstellung.
	Sie haben das Bügeleisen waagrecht abgestellt, und es war noch Wasser im Wassertank.	Leeren Sie den Wassertank.
Die Dampfstoß-Funktion funktioniert nicht ordnungsgemäß (Wasser tropft aus der Bügelsohle).	Sie haben die Dampfstoß-Funktion zu oft innerhalb zu kurzer Zeit aktiviert.	Warten Sie ein paar Sekunden, bevor Sie die Dampfstoß-Funktion erneut verwenden.
	Sie haben die Dampfstoß-Funktion bei einer zu niedrigen Temperatur verwendet.	Stellen Sie eine Bügeltemperatur ein, bei der die Dampfstoß-Funktion verwendet werden kann (●●● bis MAX).
Kalkpartikel und Verunreinigungen treten beim Bügeln aus der Bügelsohle aus.	Es hat sich Kalk in der Bügelsohle gebildet.	Verwenden Sie die calc clean-Funktion (siehe Kapitel "Reinigung und Wartung", Abschnitt "Calc clean-Funktion").

Introductie

Gefeliciteerd met uw aankoop en welkom bij Philips! Als u volledig wilt profiteren van de ondersteuning die Philips biedt, kunt u uw product registreren op www.philips.com/welcome.

Productoverzicht (fig. 1)

- 1 Sproeikop
- 2 Watervulopening
- 3 Sproeiknop
- 4 Stoomschuifknop
 - a. Droogstand (☀)
 - b. ECO-stand (ECO)
 - c. MAX-stand (☁)
- 5 Stoomstootknop
- 6 Lampje automatische uitschakelfunctie (alleen bepaalde typen)
- 7 Netsnoer
- 8 Temperatuurlampje
- 9 Waterreservoir
- 10 Temperatuurregelaar
- 11 Calc clean-knop
- 12 Zoolplaat
- 13 Ingebouwd kalkreservoir
- 14 Typeplaatje

Belangrijk!

Lees de afzonderlijke folder met belangrijke informatie en deze gebruiksaanwijzing zorgvuldig door voordat u het apparaat gaat gebruiken. Bewaar beide documenten om deze indien nodig later te kunnen raadplegen.

Het apparaat gebruiken

Het waterreservoir vullen

Opmerking: het apparaat is ontworpen voor gebruik met kraanwater. Als u in een gebied woont met hard water, kan er snel kalkaanslag ontstaan. Daarom wordt het aangeraden 100% gedistilleerd of gedemineraliseerd water te gebruiken om de levensduur van uw apparaat te verlengen.

- 1 Open de watervulopening.
- 2 Houd het strijkijzer achterover gekanteld en vul het waterreservoir tot aan het maximumniveau met kraanwater.

Opmerking: vul het waterreservoir nooit tot boven de MAX-aanduiding.

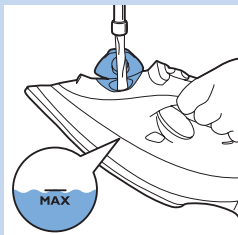

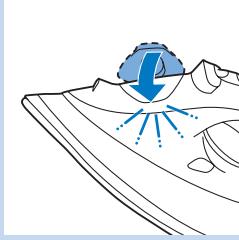



Doe geen reukstof, azijn, stijfsel, ontkalkers, strijkconcentraat of andere chemicaliën in het waterreservoir.

- 3 Sluit de watervulopening (u hoort een klikgeluid).

Temperatuur- en stoomstand

Tabel 1:

Waarschuwing: gebruik geen stoom of stoomstoot bij lage temperaturen, zoals aangegeven in de onderstaande tabel. Anders kan er heet water uit het strijkijzer lekken.

Stofsoort	Temperatuurstand	Stoomstand	Extra stoomstoot
Linnen	MAX	 / ECO	Ja
Katoen	●●●		Ja
Wol	●●	ECO	Nee
Zijde	●●		Nee
Synthetische stof (bijv. acryl, nylon, polyamide, polyester)	●		Nee

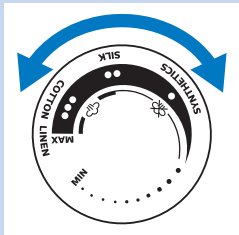

- 1 Raadpleeg tabel 1 om de temperatuurregelaar op de geschikte stand voor uw kledingstuk te zetten.

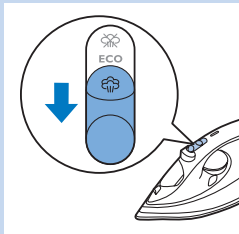

- 2 Raadpleeg tabel 1 om de geschikte stoomstand voor uw kledingstukken in te stellen.

Opmerking: zorg ervoor dat de stoomstand die u instelt, geschikt is voor de ingestelde strijktemperatuur.

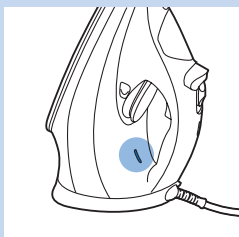

- 3 Zet het strijkijzer op zijn achterkant en steek de stekker in het stopcontact. Het temperatuurlampje gaat branden om aan te geven dat het strijkijzer aan het opwarmen is.
- 4 Wanneer het temperatuurlampje uit gaat, heeft het strijkijzer de juiste temperatuur bereikt en kunt u beginnen met strijken.

Kenmerken

Sprayfunctie

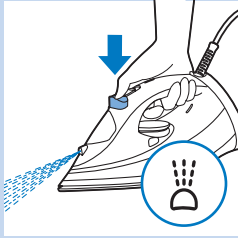

- Druk op de sproeiknop om de stof vochtig te maken. Zo kunt u hardnekkige kreuken verwijderen.

Stoomstootfunctie



- Gebruik de stoomstootfunctie als de temperatuurknop tussen ●●● en **MAX** is ingesteld.
- Druk op de stoomstootknop en laat deze weer los voor een krachtige stoomstoot waarmee u hardnekkige kreuken verwijdert.

Stoomstrijken met extra stoom



- Houd voor extra stoom tijdens het strijken de stoomstootknop ingedrukt.

Verticale stoom

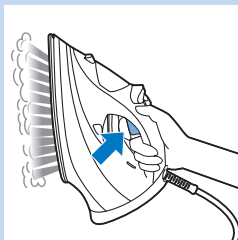

- U kunt de stoomstootfunctie gebruiken terwijl u het strijkijzer verticaal houdt. Zo kunt u kreuken verwijderen uit hangende kleding, gordijnen enz.

ECO-stoomstand / Droogstrijken

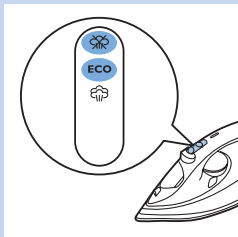

- Als u energie wilt besparen maar toch een bevredigend strijkresultaat wilt bereiken, dan kunt u de stoomschuifknop in de ECO-stoomstand zetten.
- Zet de stoomschuifknop in de droogstand om zonder stoom te strijken.

Automatische uitschakeling (alleen bepaalde typen)

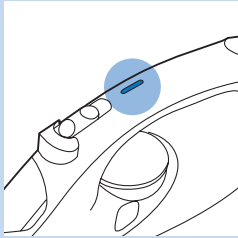

De veilige automatische uitschakelfunctie schakelt het strijkijzer automatisch uit wanneer het langer dan 30 seconden niet wordt gebruikt terwijl het op de zoolplaat staat of langer dan 8 minuten niet wordt gebruikt terwijl het op de achterplaat staat. Het lampje voor de automatische uitschakelfunctie gaat branden.

- Om het strijkijzer weer te laten opwarmen, tilt u het op of beweegt u het even heen en weer. Het lampje van de automatische uitschakelfunctie gaat uit.

Reiniging en onderhoud

Schoonmaken



- 1 Haal de stekker uit het stopcontact en laat het strijkijzer afkoelen.
- 2 Giet het resterende water uit het waterreservoir via de watervulopening.
- 3 Veeg schilfers en andere verontreinigingen van de zoolplaat met een vochtige doek en een niet-schurend (vloeibaar) schoonmaakmiddel.

Als u de zoolplaat glad wilt houden, voorkom dan dat deze hard in aanraking komt met metalen voorwerpen. Gebruik nooit een schuur spons, azijn of andere chemicaliën om de zoolplaat te reinigen.

Calc clean-functie

***BELANGRIJK:** dit strijkijzer heeft een ingebouwd kalkreservoir, waarin losse kalkdeeltjes worden verzameld tijdens het strijken. Het kalkreservoir dient niet door de gebruiker te worden verwijderd. De kalkdeeltjes worden tijdens het calc clean-proces weggespoeld uit het strijkijzer. Voer de calc clean-functie eens per maand uit voor langdurig goede prestaties en om de levensduur van uw strijkijzer te verlengen. Gebruik de calc clean-functie vaker als het water in uw gebied erg hard is, of als er tijdens het strijken kalkresten uit de zoolplaat komen.*

- 1 Controleer of de stekker van het strijkijzer uit het stopcontact is en de stoomschuifknop in de droogstand staat.
 - 2 Vul het waterreservoir tot aan de MAX-aanduiding.
- Giet geen azijn of andere ontkalkingsmiddelen in het waterreservoir.

- 3 Steek de stekker van het strijkijzer in het stopcontact en zet de temperatuurregelaar op MAX.

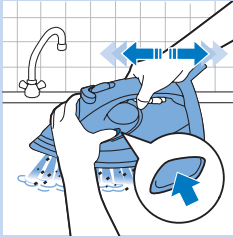

- 4 Haal de stekker uit het stopcontact nadat het temperatuurlampje is uitgegaan.
- 5 Houd het strijkijzer boven de gootsteen. Blijf op de calc clean-knop drukken en het strijkijzer zachtjes heen en weer schudden tot al het water in het waterreservoir is verbruikt.

De kalkdeeltjes worden weggespoeld, en er komen ook stoom en kokend water uit de zoolplaat.

Opmerking: herhaal stappen 2 tot 5 als het water dat uit het strijkijzer komt nog steeds kalkdeeltjes bevat.

- 6 Steek de stekker in het stopcontact en laat het strijkijzer opwarmen om de zoolplaat te laten drogen.
- 7 Haal de stekker uit het stopcontact nadat het temperatuurlampje is uitgegaan.
- 8 Beweeg het strijkijzer voorzichtig over een lap om eventuele watervlekken van de zoolplaat te verwijderen.

Opbergen

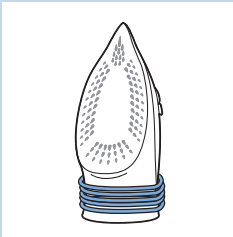

- 1 Haal de stekker van het strijkijzer uit het stopcontact en leeg het waterreservoir. Laat het strijkijzer op een veilige plaats afkoelen.
- 2 Wikkel het snoer om de achterplaat van het strijkijzer en zet het strijkijzer op de achterkant wanneer u het opbergt.

Problemen oplossen

Dit hoofdstuk behandelt in het kort de problemen die u kunt tegenkomen tijdens het gebruik van het apparaat. Als u het probleem niet kunt oplossen met de informatie hieronder, ga dan naar www.philips.com/support voor een lijst met veelgestelde vragen of neem contact op met het Consumer Care Centre in uw land (zie het 'worldwide guarantee'-vouwblad voor contactgegevens).

Probleem	Mogelijke oorzaak	Oplossing
Er lekt water uit de watervulopening.	U hebt het waterreservoir te vol gedaan.	Vul het waterreservoir nooit tot boven de MAX -aanduiding. Giet overtollig water uit het waterreservoir.
Er komen waterdruppels uit de zoolplaat nadat de stekker uit het stopcontact is gehaald of wanneer het strijkijzer wordt opgeborgen.	De stoomschuifknop is ingesteld op MAX of ECO .	Zet de stoomschuifknop op de droogstand.
	Het strijkijzer is in horizontale stand blijven staan terwijl er nog water in het waterreservoir zat.	Leeg het waterreservoir.
De stoomstootfunctie werkt niet goed (er lekt water uit de zoolplaat).	U hebt de stoomstootfunctie te vaak achter elkaar gebruikt.	Wacht een aantal seconden voor u de stoomstootfunctie opnieuw gebruikt.
	U hebt de stoomstootfunctie op een te lage temperatuur gebruikt.	Stel een strijktemperatuur in waarbij u de stoomstootfunctie kunt gebruiken (●●● tot MAX).
Er komen schilfertjes en verontreinigingen uit de zoolplaat tijdens het strijken.	Kalk ontstaat in de zoolplaat.	Gebruik de calc clean-functie (zie 'Calc clean-functie' in het hoofdstuk 'Schoonmaken en onderhoud').

Introduction

Félicitations pour votre achat et bienvenue dans l'univers Philips ! Pour profiter pleinement de l'assistance offerte par Philips, enregistrez votre produit à l'adresse suivante : www.philips.com/welcome.

Présentation du produit (Fig. 1)

- 1 Spray
- 2 Ouverture de remplissage d'eau
- 3 Bouton spray
- 4 Curseur de vapeur
 - a. Réglage à sec (☒)
 - b. Réglage **ECO** (ECO)
 - c. Réglage **MAX** (☒)
- 5 Gâchette vapeur
- 6 Voyant d'arrêt automatique de sécurité (certains modèles uniquement)
- 7 Cordon d'alimentation
- 8 Voyant de température
- 9 Réservoir d'eau
- 10 Thermostat
- 11 Bouton calc clean
- 12 Semelle
- 13 Réservoir à calcaire intégré
- 14 Plaque signalétique

Important

Veillez lire la brochure séparée sur les informations importantes et ce mode d'emploi avant d'utiliser l'appareil. Conservez les deux documents afin de pouvoir vous y référer ultérieurement.

Utilisation de l'appareil

Remplissage du réservoir

Remarque : votre appareil a été conçu pour être utilisé avec de l'eau du robinet. Si vous habitez dans une zone où l'eau est très calcaire, des dépôts de calcaire peuvent se former rapidement. Par conséquent, il est recommandé d'utiliser de l'eau 100 % distillée ou déminéralisée pour prolonger la durée de vie de votre appareil.

- 1** Ouvrez l'ouverture de remplissage d'eau.
- 2** Inclinez le fer en arrière et remplissez le réservoir d'eau avec de l'eau du robinet, jusqu'au niveau maximal.

Remarque : ne remplissez pas le réservoir au-delà de l'indication MAX.

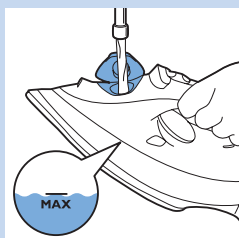

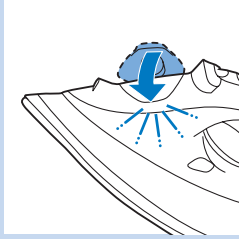

Ne mettez pas de parfum, de vinaigre, d'amidon, de détartrants, de produits d'aide au repassage ou autres agents chimiques dans le réservoir d'eau.

- Ouvrez l'ouverture de remplissage d'eau (clic).

Température et réglage de la vapeur

Tableau 1 :

Avertissement : n'utilisez pas la vapeur ni l'effet pressing à faible température, comme indiqué dans le tableau ci-dessous. Sinon, de l'eau chaude pourrait s'écouler du fer à repasser.

Type de tissu	Réglage de température	Réglage de vapeur	Effet pressing
Lin	MAX	☁ / ECO	Oui
Coton	●●●		Oui
Laine	●●	ÉCO	Non
Soie	●●		Non
Fibres synthétiques (par ex. acrylique, nylon, polyamide, polyester)	●	☁	Non

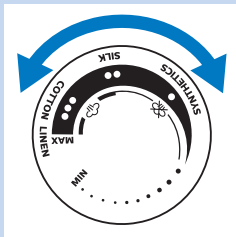

- Reportez-vous au tableau 1 pour régler le thermostat sur la position appropriée pour votre vêtement.

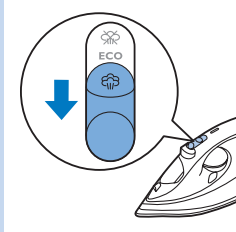

- Reportez-vous au tableau 1 pour sélectionner le réglage vapeur approprié pour votre vêtement.

Remarque : assurez-vous que le réglage vapeur est adapté à la température de repassage choisie.

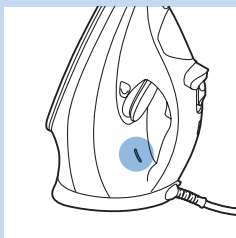

- Placez le fer sur son talon et branchez-le. Le voyant de température s'allume pour indiquer que le fer est en train de chauffer.
- Lorsque le voyant de température s'éteint, le fer a atteint la température correcte et vous pouvez commencer le repassage.

Caractéristiques

Fonction Spray

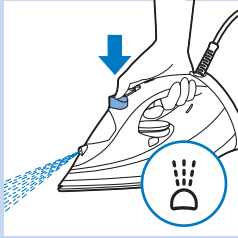

- Appuyez sur le bouton spray afin d'humidifier l'article à repasser. Ceci permet d'enlever les faux plis les plus tenaces.

Fonction Effet pressing

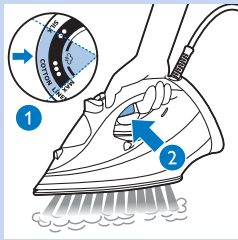

- Utilisez la fonction Effet pressing à un réglage vapeur compris entre ●●● et **MAX**.
- Appuyez sur la gâchette vapeur, puis relâchez-le pour un jet de vapeur puissant afin d'éliminer les faux plis les plus tenaces.

Repassage avec plus de vapeur



- Pour plus de vapeur lors du repassage, maintenez la gâchette vapeur enfoncée.

Défroissage vertical

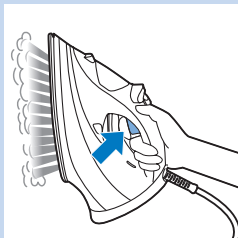

- Vous pouvez également utiliser la fonction Effet pressing lorsque vous tenez le fer en position verticale pour enlever les faux plis des vêtements sur cintre, des rideaux, etc.

Réglage de vapeur ECO / Repassage à sec

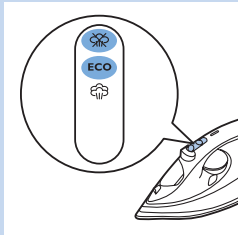

- Vous pouvez choisir le réglage ECO avec le curseur de vapeur afin d'économiser de l'énergie tout en obtenant des résultats de repassage satisfaisants.
- Pour repasser sans vapeur, sélectionnez le réglage à sec avec le curseur de vapeur.

Arrêt automatique (certains modèles uniquement)

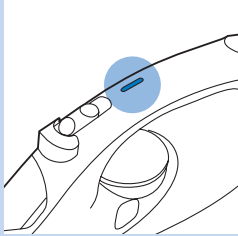

La fonction d'arrêt automatique éteint le fer s'il n'a pas été utilisé pendant 30 secondes et posé sur sa semelle ou pendant 8 minutes et posé sur son talon. Le voyant d'arrêt automatique s'allume.

- Pour que le fer chauffe à nouveau, prenez-le en main ou déplacez-le légèrement. Le voyant d'arrêt automatique s'éteint.

Nettoyage et entretien

Nettoyage

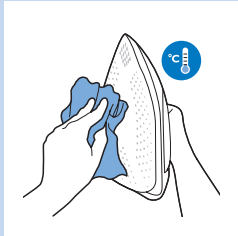

- 1 Débranchez le fer et laissez-le refroidir.
- 2 Videz l'eau restante du réservoir d'eau par l'ouverture de remplissage d'eau.
- 3 Ôtez les particules de calcaire et autres impuretés de la semelle au moyen d'un chiffon humide et d'un détergent (liquide) non abrasif.

Évitez le contact de la semelle avec tout objet métallique afin de ne pas l'endommager. N'utilisez jamais de tampons à récurer, vinaigre ou autres produits chimiques pour nettoyer la semelle.

Fonction calc clean

IMPORTANT : ce fer à repasser est équipé d'un réservoir à calcaire intégré, qui collecte les particules de calcaire pendant le repassage. Le réservoir à calcaire n'est pas destiné à être enlevé par l'utilisateur. Les particules de calcaire sont évacuées du fer à repasser durant le processus de détartrage. Procédez au détartrage 1 fois par mois pour maintenir de bonnes performances de vapeur et prolonger la durée de vie de votre fer à repasser. Si l'eau de votre région est calcaire ou si du calcaire s'écoule de la semelle lors du repassage, utilisez la fonction anticalcaire plus fréquemment.

- 1 Assurez-vous que le fer est débranché et que la gâchette vapeur est réglée sur le réglage à sec.
- 2 Remplissez le réservoir d'eau jusqu'à l'indication MAX.

Ne versez pas de vinaigre ou d'autres détartrants dans le réservoir d'eau.

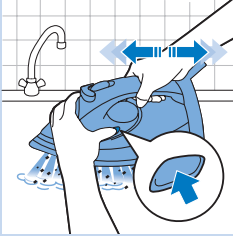

- 3 Branchez le fer et réglez le thermostat sur MAX.
- 4 Lorsque le voyant de température s'éteint, débranchez le fer.
- 5 Tenez le fer au-dessus de l'évier. Maintenez enfoncé le bouton calc clean et secouez légèrement le fer en avant et en arrière jusqu'à ce que toute l'eau du réservoir d'eau soit vidée.

Les résidus de calcaire sont évacués, de la vapeur et de l'eau bouillante sortent également de la semelle.

Remarque : répétez les étapes 2 à 5 aussi souvent que nécessaire.

- 6 Branchez le fer et laissez-le chauffer pour que la semelle soit sèche.
- 7 Lorsque le voyant de température s'éteint, débranchez l'appareil.
- 8 Repassez un morceau de tissu afin d'éliminer les dernières gouttes d'eau qui se sont formées sur la semelle, le cas échéant.

Rangement

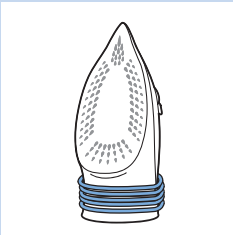

- 1 Débranchez le fer et videz le réservoir d'eau. Laissez-le refroidir en lieu sûr.
- 2 Enroulez le cordon d'alimentation autour du talon du fer et rangez-le.

Dépannage

Cette rubrique présente les problèmes les plus courants que vous pouvez rencontrer avec votre appareil. Si vous ne parvenez pas à résoudre le problème à l'aide des informations ci-dessous, rendez-vous sur www.philips.com/support pour consulter les questions fréquemment posées, ou contactez le Service Consommateurs de votre pays (voir le dépliant de garantie internationale pour les coordonnées).

Problème	Cause possible	Solution
De l'eau s'écoule de l'ouverture de remplissage d'eau.	Vous avez trop rempli le réservoir d'eau.	Ne remplissez pas le réservoir d'eau au-delà de l'indication MAX . Videz l'eau restant dans le réservoir d'eau.
De l'eau s'écoule de la semelle après que le fer a été débranché ou rangé.	Le curseur de vapeur est réglé sur MAX ou ECO .	Réglez le curseur de vapeur sur le réglage à sec.
	Vous avez mis le fer en position horizontale alors que le réservoir n'était pas vide.	Videz le réservoir d'eau.
La fonction Effet pressing ne fonctionne pas correctement (de l'eau s'écoule de la semelle).	Vous avez utilisé la fonction Effet pressing trop souvent dans un laps de temps trop court.	Patientez quelques secondes avant d'utiliser de nouveau la fonction Effet pressing.
	Vous avez utilisé la fonction Effet pressing à une température trop basse.	Sélectionnez une température de repassage adaptée à la fonction Effet pressing (●●● à MAX).
Des particules de calcaire et des impuretés s'écoulent de la semelle pendant le repassage.	Du calcaire s'est formé dans la semelle.	Utilisez la fonction anticalcaire (voir le chapitre « Nettoyage et entretien », section « Fonction anticalcaire »).





