

SIEMENS



IQ500 (TB60....)

www.siemens-home.com

de Gebrauchsanleitung
en Operating instructions
nl Gebruiksaanwijzing
es Instrucciones de uso
pt Instruções de utilização

el Οδηγίες χρήσης
tr Kullanma talimatı
pl Instrukcja obsługi
ru Инструкции по эксплуатации
ar إرشادات التشغيل

Register
your
product
online





1



5

4

3

2

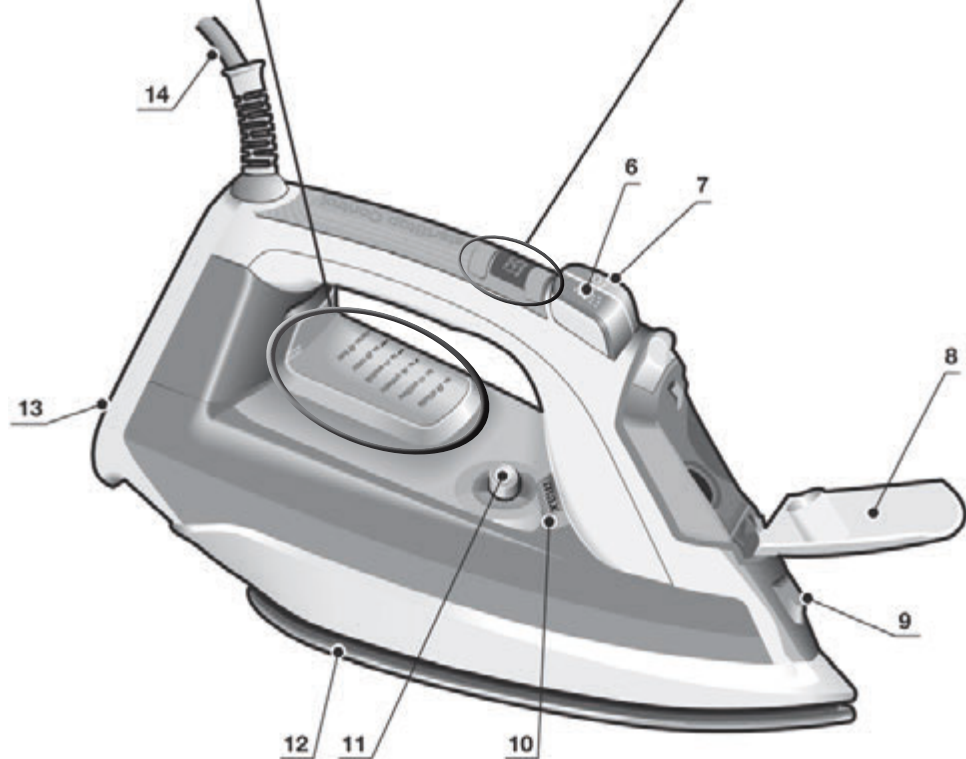

Index	
DEUTSCH	6
ENGLISH	20
NEDERLANDS	34
ESPAÑOL	48
PORTUGUÊS	62
ΕΛΛΗΝΙΚΑ	76
TÜRKÇE	90
POLSKI	104
РУССКИЙ	118
العربية	145

Vielen Dank, dass Sie sich für das IQ500-Dampfbügeleisen von Siemens entschieden haben.

Lesen Sie sich die Bedienungsanleitung für das Gerät sorgfältig durch und bewahren Sie sie zum späteren Nachschlagen auf.

Sie können sich diese Betriebsanleitung auch von der Website von Siemens herunterladen.

Allgemeine Sicherheitshinweise

- Lassen Sie das Gerät nicht unbeaufsichtigt, solange es ans Netz angeschlossen ist.
- Stecken Sie das Gerät aus, bevor Sie es mit Wasser füllen oder restliches Wasser nach Gebrauch ausgießen.
- Das Gerät muss auf einer stabilen Unterlage benutzt und abgestellt werden.
- Wenn Sie es in die Halterung setzen, achten Sie darauf, dass es auf einer stabilen Unterlage steht.
- Benutzen Sie das Gerät nicht, wenn es heruntergefallen ist, sichtbare Beschädigungen aufweist oder Wasser austritt. In diesen Fällen muss es von einem zugelassenen technischen Kundendienst überprüft werden, bevor Sie es erneut benutzen.
- Damit gefährliche Situationen vermieden werden, dürfen alle am Gerät eventuell anfallenden Reparaturarbeiten, z B. Austausch eines fehlerhaften Netzkabels, nur durch qualifiziertes Personal eines autorisierten technischen Kundendienstes vorgenommen werden.
- Dieses Gerät darf von Kindern ab 8 Jahren benutzt werden. Außerdem dürfen es unter bestimmten Voraussetzungen Menschen mit verminderten körperlichen, sensorischen oder geistigen Fähigkeiten und mangelnder Erfahrung sowie fehlenden Kenntnissen in seinem Gebrauch anwenden: Sie müssen bei der Nutzung beaufsichtigt werden oder in dem sicheren Umgang mit dem Gerät unterwiesen worden sein und die damit verbundenen Gefahren verstehen. Kinder sollten nicht mit dem Gerät spielen. Reinigungs- und Instandhaltungstätigkeiten sollten Kinder nicht ohne Beaufsichtigung durchführen.
- Halten Sie das Bügeleisen und sein Kabel fern von Kindern unter 8 Jahren, wenn es an eine Stromquelle angeschlossen ist oder noch abkühlt.
- Dieses Gerät ist nur ausgelegt für Haushalte bis 2000m über dem Meeresspiegel.
-  **VORSICHT! Heiße Oberfläche!**
Die Oberfläche wird während der Benutzung heiß.

Wichtige Warnhinweise

- Dieses Gerät ist ausschließlich für den häuslichen Gebrauch vorgesehen, eine gewerbliche Anwendung ist somit ausgeschlossen.
- Benutzen Sie dieses Gerät nur zu den vorgesehenen Zwecken, d.h. als Bügeleisen. Die Verwendung zu anderen Zwecken ist unsachgemäß und gefährlich. Der Hersteller haftet nicht für Schäden, die auf eine unsachgemäße und falsche Benutzung zurückzuführen sind.
- Dieses Gerät erreicht hohe Temperaturen und erzeugt während des Betriebs Dampf. Durch eine unsachgemäße Verwendung kann es zu Verbrühungen oder Verbrennungen kommen.
 - Die Bügeleisensole niemals berühren! Das Bügeleisen stets am Griff festhalten.
 - Das Stromkabel niemals über den Tisch oder das Bügelbrett hängen, anderenfalls wäre das Gerät vor dem Herunterfallen nicht geschützt.
 - Kleidungsstücke nicht während des Bügelns tragen!
 - Den Dampf niemals gegen Personen oder Tiere richten!
- Das Stromkabel darf nicht mit scharfen Kanten oder der heißen Bügeleisensole in Berührung kommen.
- Das Bügeleisen darf niemals mit heißer Bügeleisensole waagrecht abgestellt werden. Immer in einer aufrechten Position aufbewahren.
- Das Gerät während des Betriebs nicht mit feuchten Händen berühren.
- Bevor Sie das Gerät ans Netz anschließen, vergewissern Sie sich bitte, dass die Netzspannung mit den Angaben auf dem Typenschild übereinstimmt.
- Dieses Gerät muss an einen geerdeten Anschluss angeschlossen werden. Wenn Sie ein Verlängerungskabel benutzen, achten Sie bitte darauf, dass dieses über

eine bipolare 16-A-Steckverbindung mit Erdungsanschluss verfügt.

- Unter ungünstigen Umständen kann es im elektrischen Versorgungsnetz zu Spannungsschwankungen und zum Flackern des Lichts kommen. Damit dies vermieden wird, empfehlen wir das Gerät an einem Netz mit einer Impedanz von maximal $0,29 \Omega$ zu betreiben. Für detaillierte Informationen wenden Sie sich bitte an Ihren Netzbetreiber.
- Unter besonderen Umwelteinflüssen kann eine gewisse Instabilität auftreten.
- Halten Sie das Gerät zum Auffüllen des Wassertanks nicht unter den Wasserhahn.
- Das Gerät nach jedem Gebrauch oder bei einem vermuteten Fehler von der Stromversorgung trennen.
- Ziehen Sie den Stecker nicht am Kabel aus der Steckdose.
- Tauchen Sie das Bügeleisen nicht in Wasser oder andere Flüssigkeiten.
- Schützen Sie das Gerät vor Witterungseinflüssen (Regen, Sonne, Frost etc.).

Tipps zur Entsorgung eines gebrauchten Geräts

Vor der Entsorgung eines gebrauchten Geräts sichergehen, dass das Gerät als nicht betriebsbereit erkennbar ist, und gemäß den örtlich geltenden Vorschriften entsorgen. Detaillierte Informationen darüber können Sie bei Ihrem Händler, im Rathaus oder beim Gemeinderat erfragen.



Dieses Gerät ist entsprechend der europäischen Richtlinie 2012/19/EU über Elektro- und Elektronikaltgeräte gekennzeichnet.

Die Richtlinie gibt den Rahmen für eine EU-weit gültige Rücknahme und Verwertung von Altgeräten in der EU vor.

Beschreibung



1. Bügelprogramm-Anzeigelampen
2. „startStop Control“-Anzeigelampe
3. „SET“-Taste
4. „calc'n Clean“-Anzeigelampe
5. Dampfregler
6. Sprühtaste
7. Dampfstoßtaste
8. Deckel der Einfüllöffnung
9. Sprühdüse
10. Markierung für maximalen Füllstand
11. „clean“-Taste
12. Bügelsohle
13. Standfuß
14. Netzkabel

Gebrauch



1. Befüllen des Wassertanks

Das Gerät ist für den Gebrauch mit normalem Leitungswasser ausgelegt.

Wichtig:

Keine Zusätze verwenden! Das Zusetzen von anderen Flüssigkeiten wie Duftstoffen, Essig, Stärke, Kondenswasser aus Wäschetrocknern oder Klimaanlage bzw. Chemikalien führt zu Schäden am Gerät. Jegliche Beschädigung, die auf die Verwendung der oben erwähnten Produkte zurückgeht, führt zum Gewährleistungsverlust!

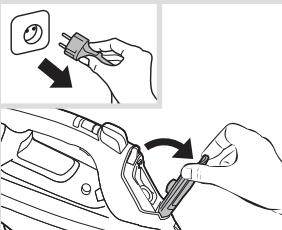

- 1** Netzstecker des Bügeleisens ziehen.
- 2** Deckel der Einfüllöffnung (8) öffnen.

3 Dampfreger (5) auf die Position  stellen.

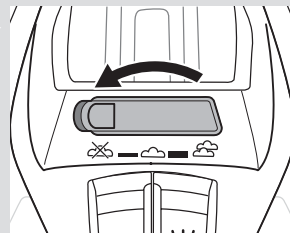

4 Wassertank befüllen. **Niemals über die Markierung für den maximalen Füllstand (10) befüllen!**

5 Deckel der Einfüllöffnung schließen.

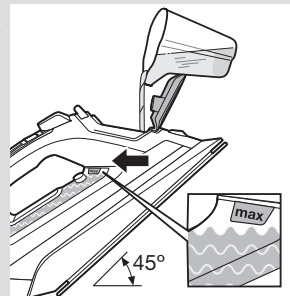

Tipp:

Zur Verlängerung der optimalen Dampffunktion können Sie Leitungswasser mit destilliertem Wasser im Verhältnis 1:1 mischen. Falls das Leitungswasser in Ihrer Gegend sehr hart ist, mischen Sie das Leitungswasser mit destilliertem Wasser im Verhältnis 1:2.

Die Wasserhärte erfahren Sie bei Ihrem regionalen Wasserversorger.



2. Aufheizen

Entfernen Sie alle Aufkleber oder Schutzfolien von der Bügelsohle (12).

1 Stecken Sie den Netzstecker des Bügeleisens ein.

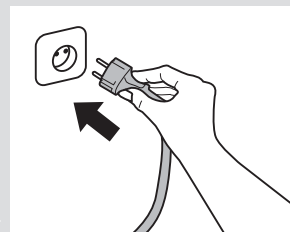

2 Dampfreger (5) auf die Position  stellen.

3 Die „startStop Control“-Funktion wird aktiviert und die Anzeigelampe (2) blinkt.

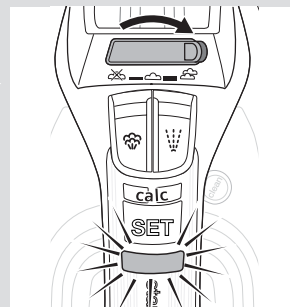

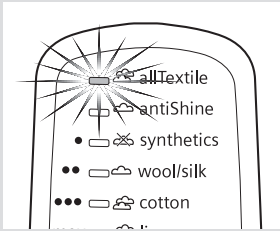

- 4 Das Bügeleisen wechselt automatisch in das „allTextile“-Programm. Die „allTextile“-Anzeigelampe (1) blinkt und zeigt damit an, dass sich das Bügeleisen aufheizt.
- 5 **Sobald das Bügeleisen einsatzbereit ist, leuchtet die Anzeigelampe permanent.**



„allTextile“-Programm

Das Bügeleisen wechselt automatisch auf das „allTextile“-Programm.

Dieses Programm bietet eine angemessene Temperatur, die für alle bügelbaren Stoffe (Symbole ) geeignet ist. Dies verhindert, dass Stoffe durch eine falsche Temperatureinstellung beschädigt werden.

Das „allTextile“-Programm ist nicht für nicht bügelbare Stoffe (Symbol ) geeignet.

Prüfen Sie für nähere Angaben bitte das Pflegetikett des Kleidungsstücks oder versuchen Sie, eine gewöhnlich nicht sichtbare Stelle des Stoffs zu bügeln.

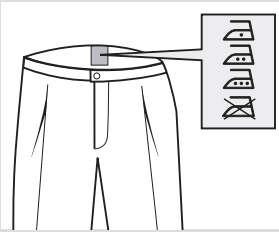

3. „startStop Control“-Funktion

Nach dem anfänglichen Aufheizen schaltet die „startStop Control“-Funktion das Bügeleisen ab, sobald es unbeaufsichtigt gelassen wird. Dies erhöht die Sicherheit und spart Energie.

- 1 Das Bügeleisen heizt sich auf, solange sich die Hand am Griff befindet. Die „startStop Control“-Anzeigelampe (2) leuchtet permanent.
- 2 Beim Loslassen des Griffs wird die „startStop Control“-Funktion aktiviert und das Bügeleisen heizt sich nicht weiter auf. Die Dampferzeugung wird gestoppt. Die „startStop Control“-Anzeigelampe (2) blinkt.

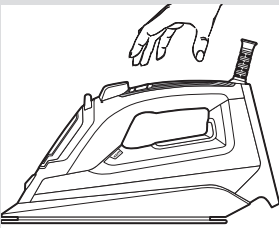
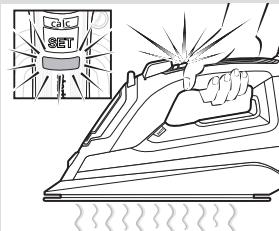



4. Temperatureinstellung

Ihr Dampfbügeleisen verfügt über sechs Bügelprogramme.

Tipp:

Beginnen Sie mit den Stoffen, die mit der niedrigsten Temperatur gebügelt werden. Überprüfen Sie die empfohlene Bügeltemperatur auf dem Etikett am Kleidungsstück.

Sie können das Bügelprogramm durch wiederholtes Betätigen der „SET“-Taste (3) ändern. Mit jedem Drücken wechselt die Einstellung auf das nächste Programm.

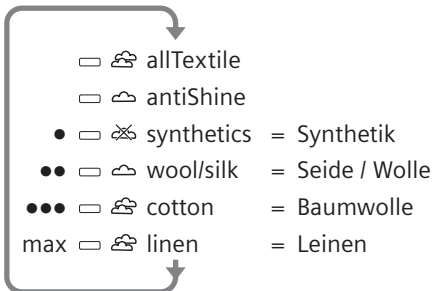

Die Programmanzeigelampe (1) blinkt.

Sobald das Bügeleisen einsatzbereit ist, leuchtet die Anzeigelampe permanent.

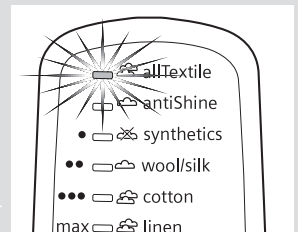
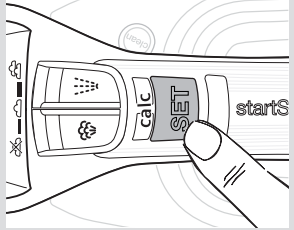

„allTextile“-Programm

Nach Anschluss des Geräts wechselt dieses automatisch auf das „allTextile“-Programm (siehe Abschnitt „Aufheizen“).



„antiShine“-Programm

Geeignet für dunkle und empfindliche Stoffe. Verringert das Risiko von glänzenden Stellen beim Bügeln.

Tipp:

Versuchen Sie, die Stoffe zu bügeln, solange sie nach dem Waschen noch feucht sind. Der Dampf wird dann mehr durch den Stoff als durch das Bügeleisen erzeugt.

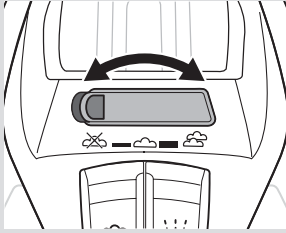

5. Dampfeinstellungen

Der Dampfregler (5) wird zur Einstellung der beim Bügeln erzeugten Dampfmenge verwendet.

Nachstehend finden Sie die empfohlene Position des Dampfreglers für jede Temperatureinstellung:

Temperaturprogramm	Dampfregler
allTextile	
antiShine	
● Synthetik	
●● Seide / Wolle	
●●● Baumwolle	
max Leinen	
Bügeln ohne Dampf	

Tipp:

Führen Sie die letzten Striche mit dem Bügeleisen für ein besseres Bügelergebnis ohne Dampf aus, um das Kleidungsstück zu trocknen.



6. Dampfstoß-Funktion

Mit Dampfstoß können Sie hartnäckige Knitterfalten beseitigen oder eine scharfe Bügelfalte oder Plisseefalte einbügeln.

- 1 Stellen Sie den Temperaturregler auf „max“.
- 2 Drücken Sie in Abständen von mindestens fünf Sekunden mehrmals die Dampfstoßtaste (7).

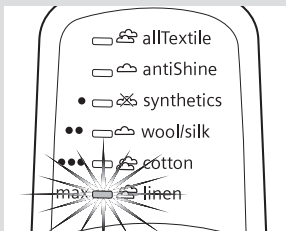

7. Vertikaldampf

Mit Vertikaldampf können Sie Falten aus hängenden Kleidungsstücken, Vorhängen usw. entfernen.

- 1 Stellen Sie den Temperaturregler auf „max“.

- 2 Hängen Sie das Kleidungsstück auf einen Kleiderbügel.
- 3 Halten Sie das Bügeleisen in senkrechter Position in 10 cm Abstand zum Kleidungsstück und drücken Sie mit Pausen von mindestens fünf Sekunden mehrmals die Dampfstoßtaste (7).

Wichtig:

Falls die „startStop Control“-Anzeigelampe (2) beim Bügeln in vertikaler Position blinkt, bedeutet dies, dass der Griff nicht richtig in der Hand gehalten wird und das Bügeleisen abkühlen wird.

Nehmen Sie den Griff richtig in die Hand, und zwar so, dass die Anzeigelampe permanent leuchtet.

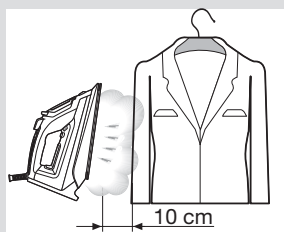

8. Sprühen

Durch Sprühen können Sie hartnäckige Knitterfalten beseitigen.

- 1 Drücken Sie beim Bügeln die Sprühtaste (6). Dadurch wird durch die Sprühdüse (9) Wasser auf das Kleidungsstück gesprüht.

Tipps:

Beim Bügeln von Seide sollte die Sprühfunktion nicht verwendet werden.

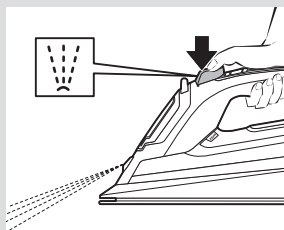

9. Nach dem Bügeln

- 1 Netzstecker des Bügeleisens ziehen.
- 2 Wassertank entleeren.
- 3 Dampfregler (5) mehrmals von auf und zurück stellen (Selbstreinigung). Dampfregler auf die Position stellen.

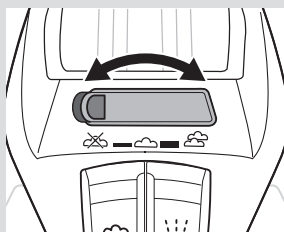
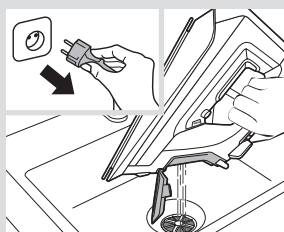

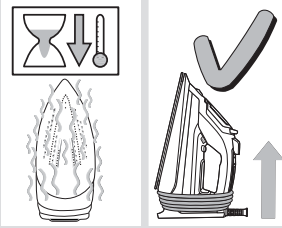

- 4 Bügeleisen zum Abkühlen in vertikaler Position auf dem Standfuß (13) beiseite stellen.
- 5 Netzkabel (14) lose um den Standfuß des Bügeleisens wickeln. Bügeleisen in aufrechter Position lagern.

Tipp:

Für eine sofortige Lagerung des Bügeleisens können Sie das „storeProtect“-Zubehör (siehe Abschnitt „Zubehör“) verwenden.



Reinigung und Pflege

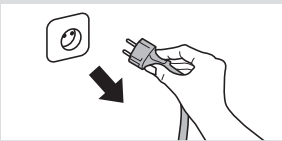

- ⚠ Achtung! Verbrennungsgefahr!**
Ziehen Sie immer den Stecker des Gerätes aus der Steckdose, bevor Sie es reinigen oder warten.

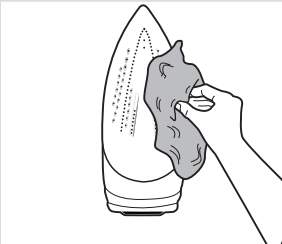

- 1 Falls die Bügelsohle (12) verschmutzt ist oder aufgrund einer falschen Temperatureinstellung Stoffreste aufweist, reiben Sie diese unverzüglich mit einem dick gefalteten, feuchten Baumwolltuch ab.

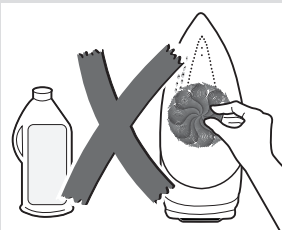

- 2 Damit die Bügelsohle glatt bleibt, sollten Sie den Kontakt mit scharfen Metallgegenständen vermeiden. Verwenden Sie zur Reinigung der Bügelsohle niemals Topfreiniger oder Chemikalien.



Entkalkungssysteme

Ihr Bügeleisen ist mit den folgenden Entkalkungsfunktionen ausgestattet:

A „self-clean“

Der „self-clean“-Filter verhindert ein Blockieren des Motors.

B „anti-calc“

Die „anti-calc“-Patrone dient dazu, Kalkablagerungen während des Dampfbügelns zu reduzieren und die Lebensdauer Ihres Bügeleisens zu verlängern.

Die „anti-calc“-Patrone kann jedoch dem natürlichen Prozess der Kalkablagerung nicht vollständig entgegenwirken. Deshalb wurde die „calc'n Clean“-Funktion entwickelt.

C „calc'n Clean“-Funktion

Die „calc'n Clean“-Funktion trägt dazu bei, Kalkpartikel aus der Dampfkammer zu entfernen.

„calc'n Clean“-Zeitschaltuhr:

Nach einer gewissen Nutzungsdauer blinkt die automatische Reinigungswarnleuchte „calc“ (4) und zeigt an, dass das „calc'n Clean“-Verfahren durchgeführt werden muss.

- 1 Dampfregler auf die Position ~~☒~~ stellen. Netzstecker des Bügeleisens ziehen und den Wassertank mit Wasser füllen.
- 2 Den Netzstecker des Bügeleisens wieder einstecken und Temperaturregler auf „max“ stellen.
- 3 Sobald die Anzeigelampe „max“ permanent leuchtet, **Netzstecker des Bügeleisens ziehen (sehr wichtig!)**.
- 4 Bügeleisen über ein Waschbecken halten.
- 5 Den Knopf „clean“ (11) drücken und das Bügeleisen schwenken, bis ca. ein Drittel des Wassers im Tank verdampft ist. **Kochendes Wasser und Wasserdampf entweichen** mit eventuell vorhandenem Kalkstein und Ablagerungen.

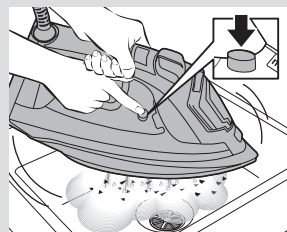
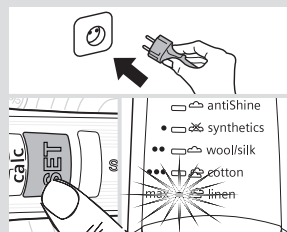
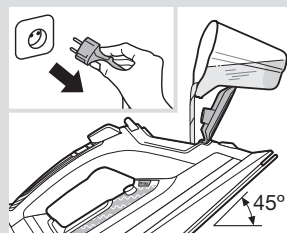
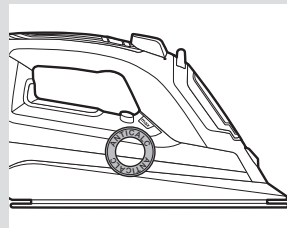

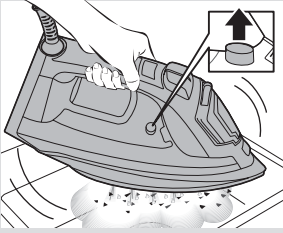

6 Die „clean“-Taste loslassen und das Bügeleisen einige Sekunden lang schwenken.

7 Schritte 5 und 6 dreimal wiederholen, bis der Tank leer ist.

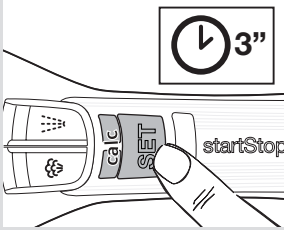

8 Anschließend den Netzstecker des Bügeleisens wieder einstecken und erneut aufheizen, bis das restliche Wasser verdampft ist. Drücken Sie die „clean“-Taste noch einige Male, um sicherzustellen, dass der Wassertank leer ist.

9 Drücken Sie die „SET“-Taste (3) drei Sekunden lang bzw. so lange, bis sich die „calc“-Anzeigelampe (4) abschaltet.

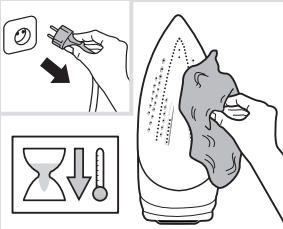

10 Netzstecker ziehen und die Bügelsohle abkühlen lassen. Bügelsohle nur mit einem feuchten Tuch abwischen.

Tipp:

Falls das Wasser in Ihrer Gegend sehr hart ist, können Sie diese Funktion etwa alle zwei Wochen verwenden, ohne darauf zu warten, dass die automatische Reinigungswarnleuchte „calc“ zu blinken beginnt.

D „calc'n Clean“ mit Entkalkerlösung *

Zum gründlichen Entkalken wird die Verwendung von Entkalkerlösung (siehe Abschnitt „Zubehör“) bei jedem zweiten Blinken der automatischen Reinigungswarnleuchte „calc“ (4) empfohlen. Befolgen Sie dazu den unten beschriebenen Vorgang:

1 Netzstecker des Bügeleisens ziehen.

2 Füllen Sie eine Maßeinheit (25 ml) der Entkalkerlösung in den Wassertank.



- 3 Füllen Sie den Wassertank bis zur Markierung der maximalen Füllhöhe auf.
- 4 Anschließend den weiter oben in Abschnitt C „calc'n Clean“-Funktion beschriebenen Vorgang befolgen (Schritte 2 bis 10).

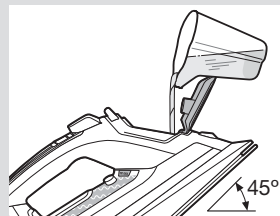

Zubehör

Das Zubehör kann beim Kundendienst oder in Fachgeschäften gekauft werden.



Entkalkerlösung

Name des Zubehörteils: TDZ1101

Zubehörnummer: 00311715

Inhalt: 4 Flaschen x 25 ml

Zur gründlichen Entkalkung des Dampfbügeleisens.

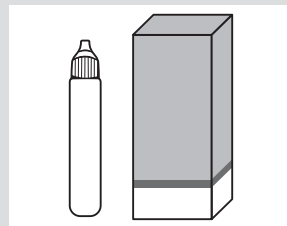

„textileProtect“

Name des Zubehörteils: TDZ1550

Zubehörnummer: 00575494

Dient dazu, empfindliche Kleidungsstücke bei maximaler Temperatur mit Dampffunktion bügeln zu können, ohne dass sie beschädigt werden.

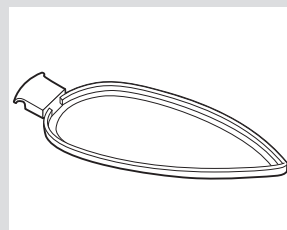

„storeProtect“

Name des Zubehörteils: TDZ1750

Zubehörnummer: 00575960

Ermöglicht eine sofortige, sichere Aufbewahrung des Bügeleisens, selbst bei heißer Bügelsohle.

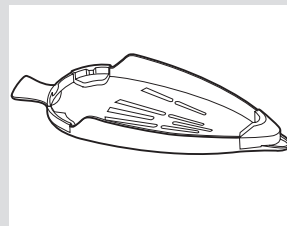



Störungsbeseitigung

Problem	Mögliche Ursache	Lösung
Das Bügeleisen wird nicht heiß.	1. Die „startStop Control“-Funktion wurde aktiviert. Das Bügeleisen befindet sich im Stand-by-Modus.	1. Fassen Sie das Bügeleisen am Griff an, um es neu zu starten.
Die „startStop Control“-Anzeigelampe (2) blinkt.	1. Die „startStop Control“-Funktion wurde aktiviert. Das Bügeleisen befindet sich im Stand-by-Modus.	1. Fassen Sie das Bügeleisen am Griff an, um es neu zu starten.
Die Programm-Anzeigelampe (1) blinkt.	1. Die Bügelsohle (12) heizt sich auf oder kühlt ab, um die gewählte Temperatur zu erreichen.	1. Dies ist normal und die Lampe hört zu blinken auf, sobald die gewählte Temperatur erreicht ist.
Die Kleidung haftet an der Bügelsohle.	1. Die Temperatur der Bügelsohle (12) ist zu hoch.	1. Stellen Sie eine niedrigere Temperatur ein und warten Sie, bis sich das Bügeleisen abgekühlt hat.
Beim Nutzen der „Dampfstoß“-Funktion tropft Wasser aus der Bügelsohle.	1. Sie haben die Dampfstoßtaste (7) mehrmals gedrückt, ohne zwischendurch jeweils fünf Sekunden zu warten. 2. Die Temperatur ist zu niedrig.	1. Warten Sie jeweils fünf Sekunden, bevor Sie die Dampfstoßtaste erneut drücken. 2. Stellen Sie den Temperaturregler auf „max“.

Problem	Mögliche Ursache	Lösung
Aus der Bügelsohle (12) tropft zusammen mit dem Dampf Wasser.	<ol style="list-style-type: none"> 1. Die Temperatur ist zu niedrig. 2. Der Dampfgler (5) ist im Verhältnis zur niedrigen Temperatur zu hoch eingestellt. 	<ol style="list-style-type: none"> 1. Stellen Sie die Temperatur auf eine höhere Stufe und warten Sie, bis die Programmanzeigelampe (2) permanent leuchtet. 2. Stellen Sie den Dampfgler (5) auf eine geringere Stufe.
Es tritt kein Dampf aus.	<ol style="list-style-type: none"> 1. Der Dampfgler (5) ist auf die Position  gestellt. 2. Die Temperatur ist zu niedrig. 	<ol style="list-style-type: none"> 1. Stellen Sie den Dampfgler auf eine höhere Position. 2. Stellen Sie die empfohlene Dampfeinstellung für das gewählte Temperaturprogramm ein (siehe Abschnitt „Dampfeinstellungen“).
Übermäßiges Tropfen oder Dampfen.	<ol style="list-style-type: none"> 1. Die „clean“-Taste (11) wurde nicht korrekt geschlossen. 	<ol style="list-style-type: none"> 1. Halten Sie das Bügeleisen vom Bügelbereich weg. Betätigen Sie einige Male die „clean“-Taste.
Beim erstmaligen Anschluss des Bügeleisens tritt Rauch aus.	<ol style="list-style-type: none"> 1. Dies kann durch die Schmierung einiger Innenteile verursacht werden. 	<ol style="list-style-type: none"> 1. Das ist normal und hört nach wenigen Minuten auf.
Durch die Löcher in der Bügelsohle (12) treten Ablagerungen aus.	<ol style="list-style-type: none"> 1. Kalkrückstände kommen aus der Dampfkammer. 	<ol style="list-style-type: none"> 1. Führen Sie einen Reinigungszyklus durch (siehe Abschnitt „calc'n Clean“-Funktion).
Die automatische Reinigungswarnleuchte „calc“ (4) blinkt.	<ol style="list-style-type: none"> 1. Die „calc'n Clean“-Erinnerungsfunktion wurde aktiviert. 	<ol style="list-style-type: none"> 1. Führen Sie einen Reinigungszyklus durch (siehe Abschnitt „calc'n Clean“-Funktion).

Wenn das Problem durch keine der obigen Anweisungen gelöst wird, setzen Sie sich bitte mit einem zugelassenen technischen Kundendienst in Verbindung.

Thank you for buying the IQ500 steam iron from Siemens.

Carefully read through the operating instructions for the appliance and safeguard them for future reference.

You can download this manual from the local home pages of Siemens.

General safety instructions

- The iron must not be left unattended while it is connected to the supply mains.
- Remove the plug from the socket before filling the appliance with water or before pouring out the remaining water after use.
- The appliance must be used and placed on a stable surface.
- When placed on its stand, make sure that the surface on which the stand is placed is stable.
- The iron should not be used if it has been dropped, if there are visible signs of damage or if it is leaking water. It must be checked by an authorized Technical Service Centre before it can be used again.
- With the aim of avoiding dangerous situations, any work or repair that the appliance may need, e.g. replacing a faulty mains cable, must only be carried out by qualified personnel from an Authorised Technical Service Centre.
- This appliance can be used by children aged from 8 years and above and persons with reduced physical, sensory or mental capabilities or lack of experience and knowledge if they have been given supervision or instruction concerning use of the appliance in a safe way and understand the hazards involved. Children shall not play with the appliance. Cleaning and user maintenance shall not be made by children without supervision.
- Keep the iron and its cord out of reach of children less than 8 years of age when it is energized or cooling down.
- This appliance is designed only for household use up to 2000m above sea level.
-  **CAUTION. Hot surface.**
Surface is liable to get hot during use.

Important notices

- This appliance has been designed exclusively for domestic use and must not be used for industrial purposes.
- This appliance must be used only for the purposes for which it was designed, i.e. as an iron. Any other use will be considered improper and consequently dangerous. The manufacturer will not be held responsible for any damage arising from misuse or improper use.
- This appliance reaches high temperatures and produces steam during use, this could cause scalds or burns in case of improper use.
 - Do not touch the soleplate! Hold the iron by its handle.
 - Do not leave the supply cord hanging over the table or ironing board, to prevent the appliance from falling.
 - Do not iron clothing while it is being worn!
 - Never spray or aim the steam at persons or animals!
- Do not allow the power cable to come into contact with sharp edges or with the soleplate when it is hot.
- Never rest the iron in a horizontal position when the soleplate is hot. Rest it on its heel.
- Do not touch the appliance with wet hands when in operation.
- This appliance is to be connected and used in accordance with the information stated on its characteristics plate.
- This appliance must be connected to an earthed socket. If it is absolutely necessary to use an extension cable, make sure that it is suitable for 16A and has a socket with an earth connection.
- In order to avoid that, under unfavorable mains conditions,

phenomena like transient voltage drops or lighting fluctuations can happen, it is recommended that the iron is connected to a power supply system with a maximum impedance of 0.29 Ω . If necessary, the user can ask the public power supply company for the system impedance at the interface point.

- In special environmental conditions slight instability may occur.
- The appliance must never be placed directly under the tap to fill the water tank.
- Unplug the appliance from the mains supply after each use, or if a fault is suspected.
- The electrical plug must not be removed from the socket by pulling the cable.
- Never immerse the iron in water or any other fluid.
- Do not leave the appliance exposed to weather conditions (rain, sun, frost, etc.).

Advice on disposal

Our goods come in optimised packaging. This basically consists in using non-contaminating materials which should be handed over to the local waste disposal service as secondary raw materials. Your local town council can give you information about how to dispose of obsolete appliances.



This appliance is labelled in accordance with European Directive 2012/19/EU concerning used electrical and electronic appliances (waste electrical and electronic equipment – WEEE).

The guideline determines the framework for the return and recycling of used appliances as applicable throughout the EU.

Description



1. Ironing programme indicator lamps
2. "startStop Control" indicator lamp
3. "SET" button
4. "calc'n Clean" indicator lamp
5. Steam regulator
6. Spray button
7. Shot of steam button
8. Water inlet lid
9. Spray nozzle
10. Level mark for maximum filling
11. "clean" button
12. Soleplate
13. Heel
14. Power cable

Using your appliance



1. Filling the water tank

This appliance has been designed to use normal tap water.

Important:

Do not use additives! The addition of other liquids, such as perfume, vinegar, starch, condensation water from tumble dryers or from air conditioning systems or chemicals will damage the appliance. Any damage caused by the use of the aforementioned products will make the guarantee void!

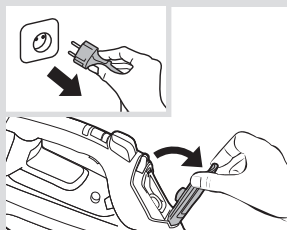

- 1 Unplug the iron from the mains.
- 2 Open the water inlet lid (8).

3 Set the steam regulator (5) to the position .

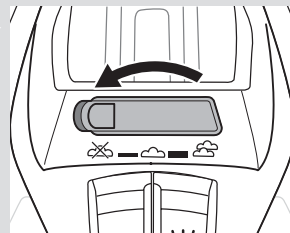

4 Fill the water tank. **Never fill beyond the level mark for maximum filling (10)!**

5 Close the water inlet lid.

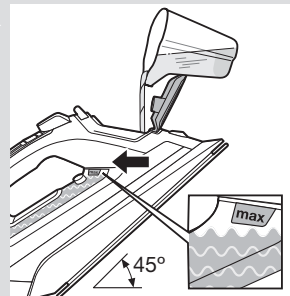

Tip:

To prolong the optimum steam function, you may mix tap water with distilled water 1:1. If the tap water in your district is very hard, mix tap water with distilled water 1:2.

You can inquire about the water hardness with your local water supplier.



2. Heating

Remove any labels or protective covering from the soleplate (12).

1 Plug in the iron.

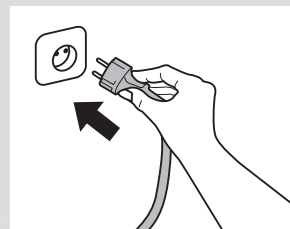

2 Set the steam regulator (5) to the position .

3 “startStop Control” function will be activated and the indicator lamp (2) will flash.

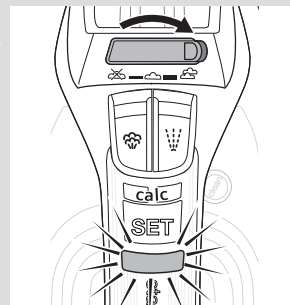

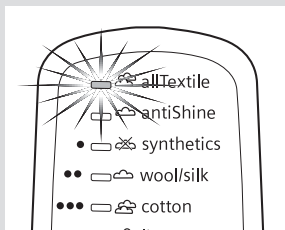



- 4 The iron will shift automatically to the “allTextile” programme. The “allTextile” indicator lamp (1) will flash, indicating that the iron is heating up.
- 5 **When the iron is ready to use**, the indicator lamp will remain lit continuously.



“allTextile” programme

The iron will shift automatically to the “allTextile” programme.

This programme sets an appropriate temperature, which is suitable for all fabrics that can be ironed (symbols ) and prevents clothes from becoming damaged due to an unsuitable temperature being selected.

The “allTextile” programme does not apply to fabrics that cannot be ironed (symbol ).

Please check the garment care label for details or try ironing on a part of the fabric not visible normally.

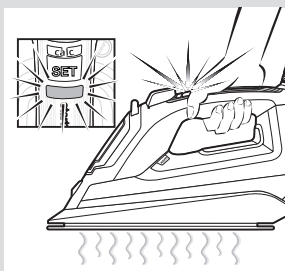
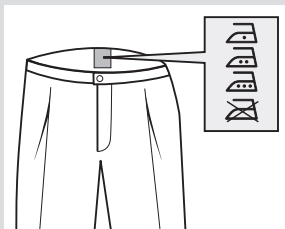

3. “startStop Control” function

After the initial heating, “startStop Control” function switches off the iron when it is left unattended, thus increasing security and saving energy.

- 1 While the handle is gripped, the iron heats up. The “startStop Control” indicator lamp (2) will remain lit continuously.
- 2 When the handle is released, the “startStop Control” function is activated and the iron stops heating. The “startStop Control” indicator lamp (2) will flash.

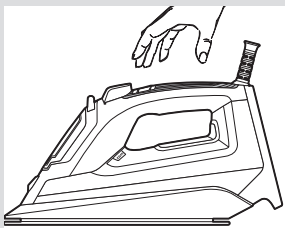



4. Setting the temperature

Your steam iron is equipped with six ironing programmes.

Tip:

Start by ironing the fabrics that require the lowest ironing temperature. Check the recommended ironing temperature on the label on the garment.

You can change the ironing programme by pressing the “SET” button (3) successively. With each pressing, the setting will go to the next programme.

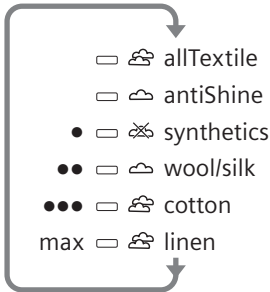

The programme indicator lamp (1) will flash.

When the iron is ready to use, the indicator lamp will remain lit continuously.



“allTextile” programme

When plugging the iron in, it will shift automatically to the “allTextile” programme (see “Heating” section).



“antiShine” programme

Suitable for dark and delicate fabrics. Reduces the risk of shiny marks when ironing.

Tip:

Try to iron the fabrics while they are still damp after washing. Steam will be generated from the fabrics rather than the iron.

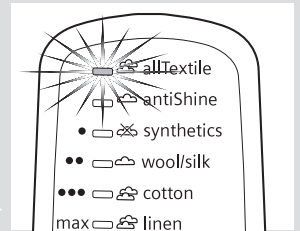
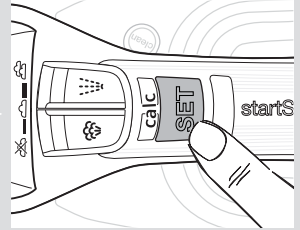

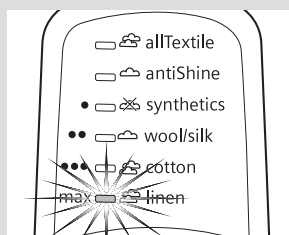
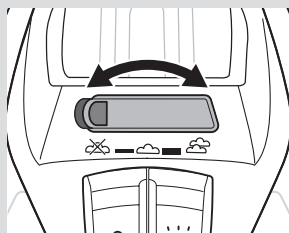

5. Steam settings

The steam regulator (5) is used to adjust the amount of steam produced when ironing.

The recommended position of the steam regulator for each temperature setting is:

Temperature programme	steam regulator
allTextile	
antiShine	
● synthetics	
●● wool/silk	
●●● cotton	
max linen	
dry ironing	

Tip:

For better ironing results, iron the last strokes without steam to dry the garment.



6. Shot of steam function

Shot of steam can be used to remove stubborn wrinkles or to press in a sharp crease or pleat.

- 1 Set the temperature to "max".
- 2 Press the shot of steam button (7) repeatedly with intervals of at least 5 seconds.



7. Vertical steam

Vertical steam can be used to remove creases from hanging clothes, curtains etc.

- 1 Set the temperature to "max".

- 2 Hang article of clothing on a clothes hanger.
- 3 Operate the iron in a vertical position at a distance of 10 cm / 4 in, and press the shot of steam button (7) repeatedly with pauses of at least 5 seconds.

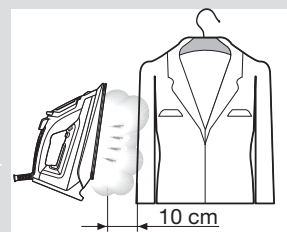

Important:

If the "start/stop Control" indicator lamp (2) flashes while ironing in a vertical position, it means that the handle is not properly gripped and the iron will cool down.

Grip the handle correctly in such a way that the indicator lamp remains lit permanently.



8. Spray

Spray can be used to remove stubborn wrinkles.



- 1 When ironing, press the spray button (6) and water will spray out of the spray nozzle (9) onto the garment.

Tip:

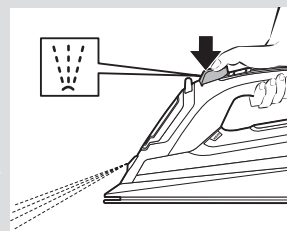
Do not use the spray function with silk.



9. After ironing

- 1 Unplug the iron from the mains socket.
- 2 Empty the water tank.
- 3 Switch the steam regulator (5) from  to  and back again several times (self-cleaning). Set the steam regulator to the position .

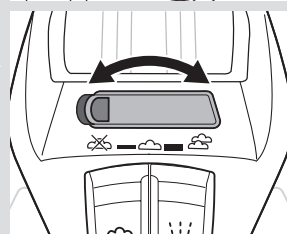
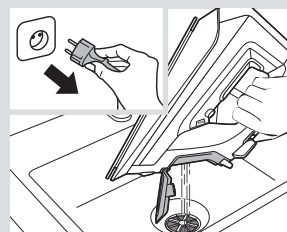

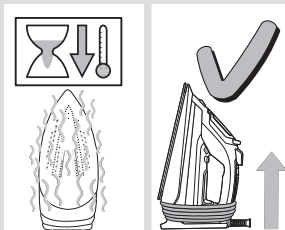

- 4 Set the iron aside in a vertical position on its heel (13) to cool down.
- 5 Coil the power cable (14) loosely around the heel of the iron. Store the iron in an upright position.

Tip:

For immediate storage of the iron, you may use the “storeProtect” accessory (see “Accessories” section).



Cleaning & Maintenance

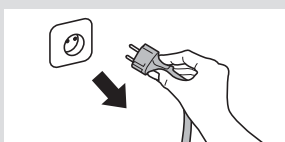

- ⚠ Attention! Risk of burns!**
Always unplug the appliance from the mains supply before carrying out any cleaning or maintenance operation on it.

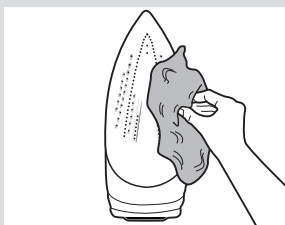

- 1 If the soleplate (12) is soiled or has garment residues due to a wrong selection of the temperature, rub off immediately with a thickly folded, damp cotton cloth.

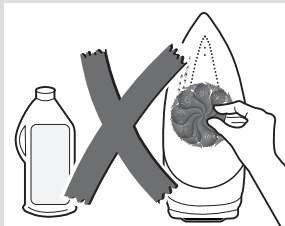

- 2 To keep the soleplate smooth, you should avoid hard contact with metal objects. Never use a scouring pad or chemicals to clean the soleplate.



Descaling systems

Your iron is equipped with the following descaling features:

A “self-clean”

Each time you use the steam regulator (5), the “self-clean” system cleans the mechanism of scale deposits.

B “anti-calc”

The “anti-calc” cartridge has been designed to reduce the build-up of scale produced during steam ironing, helping to extend the useful life of your iron. Nevertheless the “anti-calc” cartridge cannot prevent all of the scale that is produced naturally over time. Due to this, the “calc'n Clean” function has been designed.

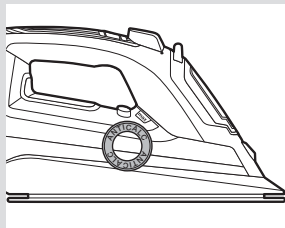

C “calc'n Clean” function

The “calc'n Clean” function helps to remove scale particles out of the steam chamber.

“calc'n Clean” timer:

After a period of use, the automatic clean warning lamp “calc” (4) flashes, indicating that “calc'n Clean” process must be performed.

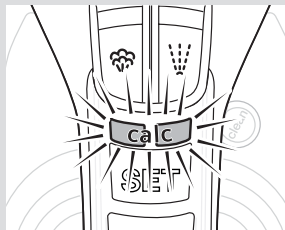

1 Set the steam regulator (5) to the position ~~☒~~. Unplug the iron from the mains socket, and fill the water tank with water.

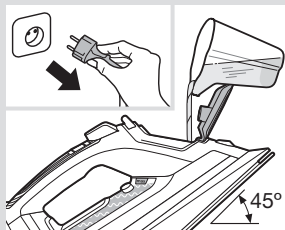

2 Plug in the iron and set the temperature to the “max” position.

3 When the lamp “max” remains lit continuously, **unplug the iron (very important!)**.

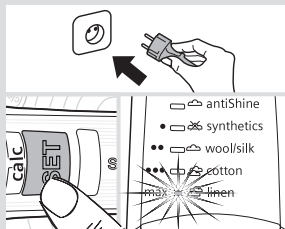

4 Hold the iron over a sink.

5 Press the “clean” button (11) and shake the iron until approximately one third of the water capacity of the tank is evaporated. **Boiling water and steam will come out**, carrying scale or deposits that might be there.

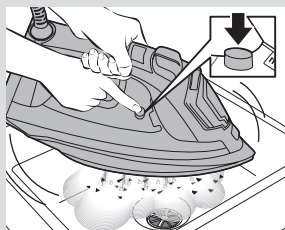

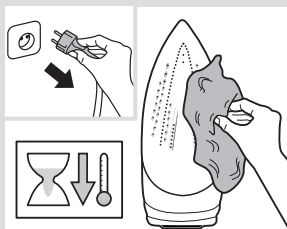
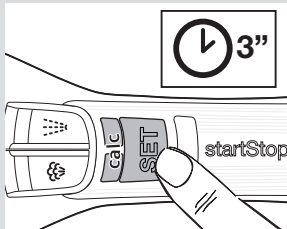
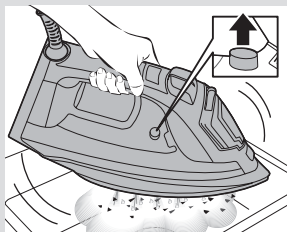

- 6** Release the “clean” button, and gently shake the iron for some seconds.
- 7** Repeat steps 5 and 6 three times until the tank is empty.
- 8** Plug the iron in and heat it up again until the remaining water has evaporated. Push the “clean” button a few more times to make sure that the water tank is empty.
- 9** Press the “SET” button (3) for three seconds or until the “calc” lamp (4) goes off.
- 10** Unplug the iron and let the soleplate cool down. Wipe the soleplate with a damp cotton cloth only.

Tip:

If the water in your area is very hard, you may use this function approximately every two weeks without waiting for the automatic clean warning lamp “calc” to flash.

D “calc'n Clean” with descaling liquid *

For deep descaling, it is recommended to use the descaling liquid (see “Accessories” section) every second time the automatic clean warning lamp “calc” (4) flashes.

Follow the procedure described below:

- 1** Unplug the iron.
- 2** Pour a measure (25 ml) of the descaling fluid into the water tank.
- 3** Fill the water tank up to the level mark for maximum filling.
- 4** Then follow the procedure described above in section C “calc'n Clean function” (steps 2 to 10).

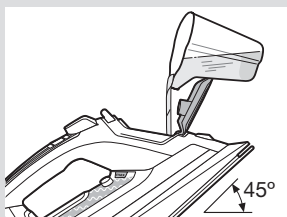

Accessories

The accessories may be purchased from the customer service or specialist shops.



Descaling liquid

Name of the accessory: TDZ1101

Accessory code: 00311715

Contents: 4 bottles x 25 ml

For deep descaling of the steam iron.



“textileProtect”

Name of the accessory: TDZ1550

Accessory code: 00575494

Used for steam-ironing delicate garments at maximum temperature and maximum steam without damaging them.



“storeProtect”

Name of the accessory: TDZ1750

Accessory code: 00575960

Enables an immediate and safe storage of the iron, even with a hot soleplate.

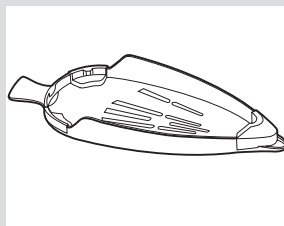
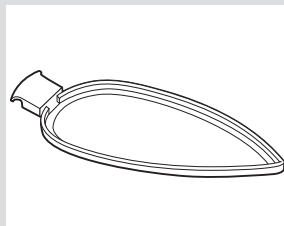
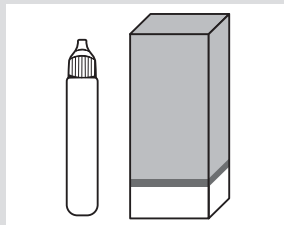



Trouble shooting

Problem	Probable cause	Solution
The iron does not heat up.	1. The “startStop Control” function has been activated. The iron is set to stand-by.	1. Grip the handle of the iron to re-start it.
“startStop Control” indicator lamp (2) flashes.	1. The “startStop Control” function has been activated. The iron is set to stand-by.	1. Grip the handle of the iron to re-start it.
Programme indicator lamp (1) flashes.	1. The soleplate (12) is heating up or cooling down to the selected temperature.	1. This is normal and lights will stop flashing when the selected temperature is reached.
The clothes tend to stick.	1. The temperature of the soleplate (12) is too high.	1. Select a lower temperature and wait until the iron has cooled down.
Water drips out of the soleplate when using the “shot of steam” function.	1. You have pressed the shot of steam button (7) repeatedly without waiting for 5 seconds between each press. 2. The temperature is too low.	1. Wait 5 seconds between each press of the shot of steam button. 2. Set the temperature to “max”.
Water drips out of the soleplate (12) together with steam.	1. Temperature of the soleplate (12) is too low. 2. Steam regulator (5) is set too high in conjunction with a low temperature.	1. Set the temperature to a higher setting and wait until the programme indicator lamp (2) remains lit continuously. 2. Set the steam regulator (5) to a lower setting.

Problem	Probable cause	Solution
Steam does not come out.	<ol style="list-style-type: none"> 1. Steam regulator (5) is set to C position. 2. The temperature of the soleplate (12) is too low. 	<ol style="list-style-type: none"> 1. Set the steam regulator to a higher position. 2. Set the recommended steam setting according to the selected temperature programme (see "Steam settings" section).
Excessive dripping or steaming.	<ol style="list-style-type: none"> 1. No proper closing of "clean" button (11). 	<ol style="list-style-type: none"> 1. Point the iron away from the ironing area. Actuate a few times the "clean" button.
Smoke comes out when connecting the iron for the first time.	<ol style="list-style-type: none"> 1. This may be caused by the lubrication of some of the internal parts. 	<ol style="list-style-type: none"> 1. This is normal and will stop after a few minutes.
Deposits come out through the holes in the soleplate (12).	<ol style="list-style-type: none"> 1. Traces of lime scale are coming out of the steam chamber. 	<ol style="list-style-type: none"> 1. Carry out a cleaning cycle (see "calc'n Clean function" section).
The automatic clean warning lamp "calc" (4) flashes.	<ol style="list-style-type: none"> 1. "calc'n Clean" reminder has been activated. 	<ol style="list-style-type: none"> 1. Carry out a cleaning cycle (see "calc'n Clean function" section).

If none of the above solves the problem, get in touch with an Authorised Technical Service.

Dank u voor de aanschaf van de IQ500 stoomstrijkijzer van Siemens.

Lees de gebruiksaanwijzingen vóór gebruik aandachtig door en bewaar deze, zodat u ze later nog eens kunt raadplegen.

U kunt deze gebruiksaanwijzing ook downloaden van het internet via de lokale homepage van Siemens.

Algemene veiligheidsinstructies

- Laat het strijkijzer niet onbeheerd achter terwijl het aangesloten is.
- Trek de stekker uit het stopcontact alvorens het apparaat met water te vullen of alvorens het resterende water na gebruik weg te laten lopen.
- Het apparaat moet gebruikt en geplaatst worden op een stabiel oppervlak.
- Als het in zijn ondersteuning geplaatst is, wees er zeker van dat het oppervlak waarop de ondersteuning staat stabiel is.
- Gebruik het strijkijzer niet nadat het gevallen is, het zichtbare beschadiging heeft ondergaan of als het water lekt. Het moet dan gecontroleerd worden door een bevoegd technisch servicecentrum voordat het opnieuw gebruikt kan worden.
- Om gevaarlijke situaties te voorkomen mag u eventuele werkzaamheden of reparaties aan het apparaat, zoals het vervangen van een defect snoer, alleen laten uitvoeren door gekwalificeerde medewerkers van een erkend Technisch Servicecenter.
- Dit apparaat mag gebruikt worden door kinderen vanaf 8 jaar en ouder en door personen met beperkte lichamelijke, zintuiglijke of geestelijke vermogens, gebrek aan ervaring of kennis als zij dat onder toezicht doen of aanwijzingen hebben gekregen over hoe zij dit apparaat op een veilige manier moeten gebruiken en als zij de daarmee gemoeide risico's begrijpen. Kinderen mogen niet met het apparaat spelen. Kinderen mogen het apparaat niet zonder toezicht reinigen of er onderhoudswerkzaamheden aan uitvoeren.
- Zorg ervoor dat het strijkijzer en de snoer buiten bereik blijven van kinderen jonger dan 8 jaar als het aan staat of aan het afkoelen is.
- Dit apparaat werd uitsluitend ontwikkeld voor huishoudelijk gebruik tot op 2000 meter boven de zeespiegel.
-  **VOORZICHTIG. Heet oppervlak.**
Het oppervlak kan heet worden tijdens het gebruik.

Belangrijke opmerkingen

- Dit apparaat is ontworpen voor uitsluitend huishoudelijk gebruik en derhalve is industrieel gebruik hiervan uitgesloten.
- Dit apparaat mag slechts gebruikt worden voor de doeleinden waarvoor het ontworpen is, d.w.z. als strijkijzer. Enig ander soort gebruik wordt beschouwd als ongeschikt en daardoor gevaarlijk. De fabrikant kan niet verantwoordelijk gesteld worden voor enige schade die voortkomt uit misbruik of ongeschikt gebruik.
- Dit apparaat bereikt hoge temperaturen en produceert stoom tijdens het gebruik. Dit kan brandwonden veroorzaken bij een onjuist gebruik.
 - Raak de strijkzool niet aan! Houd het strijkijzer vast aan de handgreep.
 - Laat het voedings snoer niet over de tafel of de strijkplank hangen om te voorkomen dat het apparaat valt.
 - Strijk geen kledingstukken terwijl ze gedragen worden!
 - Richt de sproeier of de stoom nooit op personen of dieren!
- Vermijd dat het stroomsnoer in contact komt met scherpe kanten of met de strijkzool als deze heet is.
- Laat het strijkijzer nooit in een horizontale positie staan als de strijkzool heet is. Plaats het op zijn hiel.
- Raak het apparaat niet aan met natte handen terwijl u het gebruikt.
- Controleer, voordat u het apparaat in het stopcontact steekt, dat de spanning overeenkomt met de spanning op dekenmerkenplaat.
- Dit apparaat moet aangesloten worden op een geaard stopcontact. Als u een verlengsnoer gebruikt, controleer of het een geaarde tweepolige 16A-contactdoos bezit.
- Om te vermijden dat onder ongunstige omstandigheden van het stroomvoorzieningsnet spanningsvariaties optreden of de verlichting gaat flikkeren, is het aan te bevelen het strijkijzer aan te sluiten op een net met een impedantie van maximaal 0.29 Ω . Meer informatie hierover kunt u krijgen bij uw electriciteitsbedrijf.
- Onder speciale omgevingscondities kan er lichte instabiliteit optreden.
- Het apparaat mag nooit onder de kraangehouden worden om het met water te vullen.
- Haal de stekker uit het stopcontact na elk gebruik ook wanneer er iets mis lijkt te zijn met het apparaat.
- De stekker mag niet uit het stopcontactgetrokken worden door aan het snoer te trekken.
- Dompel het strijkijzer of de stoomtank nooit onder in water of enige andere vloeistof.
- Stel het apparaat niet bloot aan weersomstandigheden (regen, zon, vorst, etc.).
- Terwijl de stoomknop wordt ingedrukt, kan het waterreservoir een pompend geluid maken. Dit is normaal en geeft aan dat er water in het stoomreservoir wordt gepompt.

Advies mbt weggooien

Onze goederen worden afgeleverd in geoptimaliseerde verpakking. Dit betekent in principe dat niet-contaminerende materialen worden gebruikt die overgedragen moeten worden aan de lokale vuilnisophaaldienst als secundaire ruwe materialen. Uw plaatselijke gemeentebestuur kan u informatie verschaffen over hoe men zich het beste kan ontdoen van verouderde apparaten.



Dit apparaat is gelabeld in overeenstemming met de Europese richtlijn 2012/19/ EU inzake elektrische en elektronische apparaten (elektrische en elektronische apparatuur - AEEA).

Deze richtlijn geeft het kader aan voor de in de EU geldige terugneming en verwerking van afgedankte apparaten.

Omschrijving



1. Indicatielampjes van de strijkprogramma's
2. Indicatielampje "startStopControl"
3. "SET" knop
4. Indicatielampje "calc'n Clean"
5. Stoomregelaar
6. Sproeiknop
7. Stoomstootknop
8. Dop van de watervulopening
9. Sproei-uitgang
10. Markering voor het maximumpeil.
11. De "clean"-knop (reiniging)
12. Strijkzool
13. Hiel
14. Netsnoer.

Benutting



1. De watertank vullen

Dit apparaat is ontwikkeld voor gebruik met normaal leidingwater.

Belangrijk:

Gebruik geen additieven! De toevoeging van andere vloeistoffen, zoals parfums, azijn, stijfsel, condenswater van droogtrommels of van aircosystemen of chemische stoffen kunnen het apparaat beschadigen. Bij schade veroorzaakt door gebruik van de genoemde middelen vervalt de garantie.

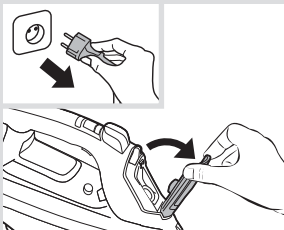

- 1 Haal de stekker van het strijkijzer uit het stopcontact.
- 2 Open de dop van de vulopening (8).

3 Zet stoomregelaar (5) in de stand .

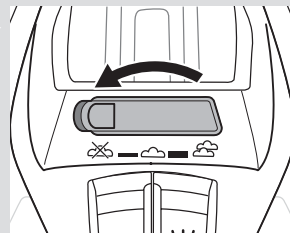

4 Vul de watertank. **Vul nooit tot boven de markering voor het maximumpeil (10)!**

5 Sluit de dop van de vulopening.

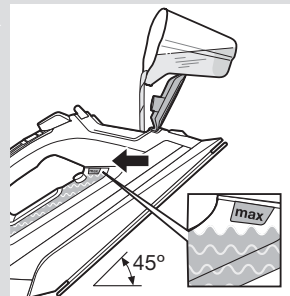

Tip:

Om de optimale stoomfunctie te verlengen kunt u leidingwater mengen met een gelijke hoeveelheid gedistilleerd water (1:1). Is het leidingwater in uw regio erg hard, meng het leidingwater dan met gedistilleerd water in de verhouding 1:2.

U kunt bij het waterleidingbedrijf in uw woonplaats informatie vragen over de hardheid van het water.



2. Opwarmen

Verwijder alle labels of beschermingen van de strijkzool (12).

1 Steek de stekker in het stopcontact.

2 Zet stoomregelaar (5) in de stand .

3 De "startStop Control" functie wordt geactiveerd en het indicatielampje (2) gaat knipperen.

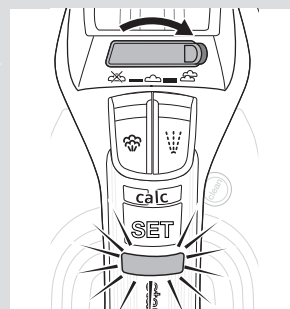
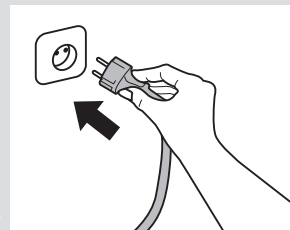

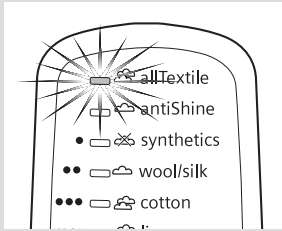

- 4 Het strijkijzer gaat automatisch naar het “allTextile” programma. Het “allTextile” indicatielampje (1) gaat knipperen ten teken dat het strijkijzer bezig is op temperatuur te komen.
- 5 Zodra het strijkijzer klaar is voor gebruik, gaat het indicatielampje continu branden.



Het “allTextile” programma

Het strijkijzer gaat automatisch naar het “allTextile” programma.

Dit programma stelt een temperatuur in, die geschikt is voor all stoffen die kunnen worden gestreken (symbolen). Het voorkomt dat het wasgoed door een onjuiste temperatuurstelling beschadigd kan raken.

Het “allTextile” programma is niet van toepassing op alle niet-strijkbare stoffen (symbool).

Raadpleeg het etiket op de kleding voor nadere informatie of probeer een stukje stof te strijken dat normaal gesproken niet zichtbaar is.

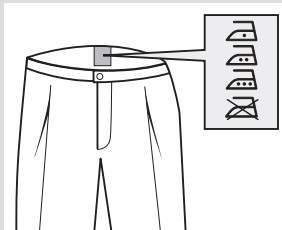

3. De “startStop Control” functie

Na de aanvankelijke opwarming, schakelt de “startStop Control” functie het strijkijzer uit als het onbeheerd wordt achtergelaten voor meer veiligheid en energiebesparing.

- 1 Zolang u de handgreep vasthoudt, warmt het strijkijzer op en wordt er automatisch stoom geproduceerd. Het “startStop Control” indicatielampje (2) blijft vast branden.
- 2 Zodra u de handgreep loslaat, treedt de “startStop Control” functie in werking en stopt het strijkijzer met opwarmen en het houdt op stoom te genereren. Het “startStop Control” indicatielampje (2) gaat knipperen.

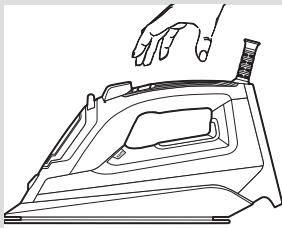
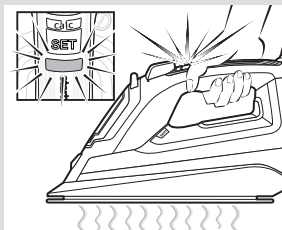



4. De temperatuur instellen

Uw stoomstrijkijzer beschikt over zes strijkprogramma's.

Tip:

Strijk eerst de stoffen die de laagste strijktemperatuur nodig hebben. Controleer de aanbevolen strijktemperatuur op het label op het kledingstuk.

U kunt van strijkprogramma veranderen door herhaaldelijk op "SET" (3) te drukken. Telkens als u deze knop indrukt verspringt de instelling naar het volgende programma.

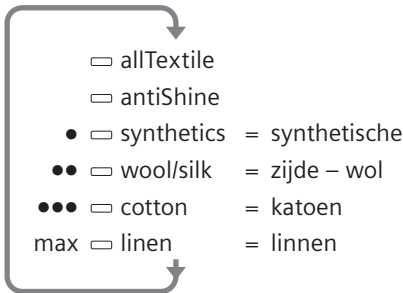

Het programma-indicatielampje (1) gaat knipperen. Zodra het strijkijzer klaar is voor gebruik, gaat het indicatielampje continu branden.



Het "allTextile" programma

Wanneer u de stekker in het stopcontact steekt gaat het strijkijzer automatisch naar het "allTextile" programma (zie hoofdstuk Opwarmen"). Dit programma is geschikt voor all strijkbare stoffen.



Het "antiShine" programma

Geschikt voor donkere en fijne kledingstukken. Vermindert de kans dat er door het strijken glimplekken op het kledingstuk ontstaan.

Tip:

Probeer de kledingstukken te strijken wanneer ze nog vochtig zijn na het wassen. Er wordt dan stoom geproduceerd door de stoffen in plaats van door het strijkijzer.

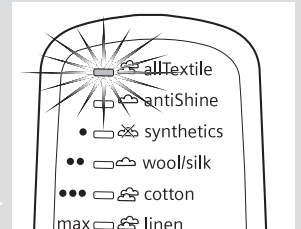
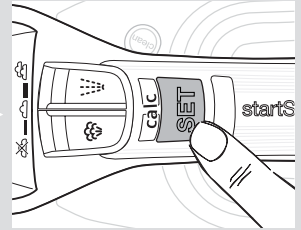

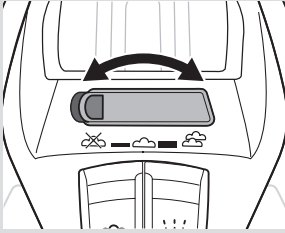

5. Stoomstanden

De stoomregeling (5) wordt gebruikt om de hoeveelheid stoom tijdens het strijken te regelen.

De aanbevolen stand van de stoomregelaar (5) voor elke temperatuurinstelling is:

Temperatuurprogramma	Stoomregelaar
allTextile	
antiShine	
● synthetische	
●● zijde – wol	
●●● katoen	
max linnen	
strijken zonder stoom	

Tip:

Het beste strijkresultaat kunt U behalen door op de verschillende plaatsen van het strijkgoed eerst een tijdje met stoom te strijken en daarna zonder stoom om het strijkgoed te drogen.



6. Stoomstootfunctie

De stoomstoot kan gebruikt worden om hardnekkige kreuken te verwijderen of om een scherpe vouw of plooi te persen.

- 1 Stel de temperatuurregeling in op "max".
- 2 Druk herhaaldelijk op de stoomstootknop (7) met tussenpozen van ten minste 5 seconden.

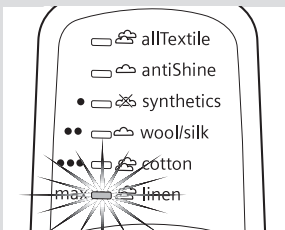

7. Verticale stoom

Verticale stoom kan worden gebruikt om kreuken uit hangende kleren, gordijnen enz. te verwijderen.

- 1 Stel de temperatuurregeling in op "max".

- 2 Hang het kledingstuk op een kleeerhanger.
- 3 Gebruik het strijkijzer in verticale positie op een afstand van 10 cm en druk herhaaldelijk op de stoomstootknop (7) met pauzes van ten minste 5 seconden.

Belangrijk:

Als het “startStop Control” indicatielampje (2) tijdens het verticaal strijken knippert, houdt u de handgreep niet goed vast en zal het strijkijzer afkoelen.

Pak de handgreep zo vast dat het indicatielampje vast blijft branden.

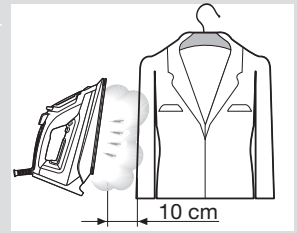

8. Sproeien

Deze functie kan worden gebruikt om hardnekkige kreuken te verwijderen.



- 1 Druk tijdens het strijken op de sproeiknop (6) en er wordt vanuit de sproei-uitgang (9) water op het kledingstuk gespreid.

Tip:

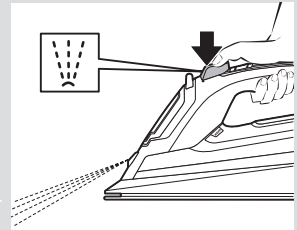
Gebruik de sproeifunctie niet met zijde.



9. Na het strijken

- 1 Haal de stekker uit het stopcontact.
- 2 Leeg de watertank.
- 3 Zet de stoomregelaar (5) verschillende keren van  naar  en weer terug (zelfreiniging). Zet stoomregelaar in de stand .

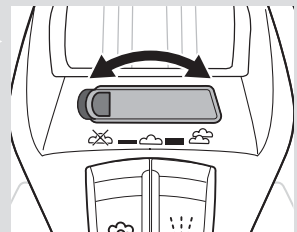
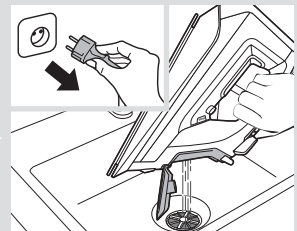

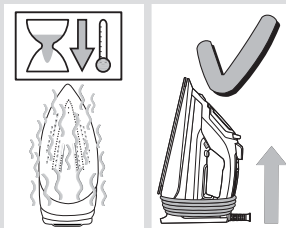

- 4 Zet het strijkijzer rechtop op zijn hiel (13) aan de kant om af te koelen.
- 5 Wind het netsnoer (14) losjes om de hiel van het strijkijzer. Berg het strijkijzer rechtop op.

Tip:

Om het strijkijzer direct op te bergen kunt u gebruik maken van het “storeProtect” accessoire (zie hoofdstuk “Accessoires”).



Reiniging en onderhoud

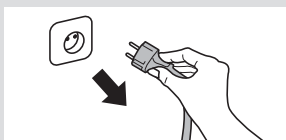

⚠ Pas op! Verbrandingsgevaar!

Trek de stekker van het apparaat altijd uit het stopcontact alvorens reinigings- of onderhoudswerkzaamheden aan het strijkijzer te verrichten.

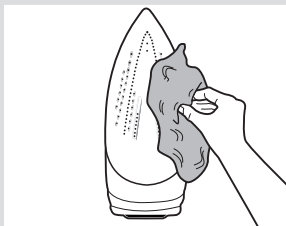

- 1 Als er vuil of kledingresten op de strijkzool (12) zitten als gevolg van een verkeerde temperatuurinstelling, wrijf deze onmiddellijk schoon met een dik gevouwen, vochtige katoenen doek.

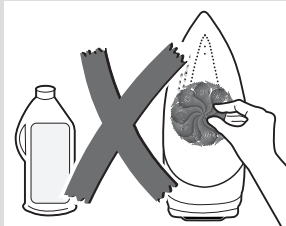

- 2 Om de strijkzool glad te houden, dient u aanraking met metalen voorwerpen te voorkomen. Gebruik nooit een schuurspons of chemische stoffen om de strijkzool schoon te maken.



Ontkalkingsystemen

Uw strijkijzer heeft de volgende ontkalkingsfuncties:

A “self-clean”

Het “self-clean” filter voorkomt dat de motor geblokkeerd raakt.

B “anti-calc”

Het “anti-calc” patroon is ontwikkeld om aanslagvorming tijdens het stoomstrijken terug te dringen en aldus de levensduur van uw strijkijzer te verlengen.

Toch kan het “anti-calc”-patroon niet alle kalkaanslag voorkomen die na verloop van tijd op natuurlijke wijze ontstaat. Met het oog hierop is de “calc’n Clean” functie ontwikkeld.

C De “calc’n Clean” functie

De “calc’n Clean”-functie helpt om kalkdeeltjes uit de stoomkamer te verwijderen.

De “calc’n Clean” timer:

Na een bepaalde gebruiksduur begint het automatische waarschuwingslampje “calc” (4) te knipperen ten teken dat de “calc’n Clean” stappen uitgevoerd moeten worden.

- 1 Zet stoomregelaar in de stand ~~C~~. Trek de stekker van het strijkijzer uit het stopcontact en vul de watertank.
- 2 Steek de stekker van het strijkijzer in het stopcontact en zet de temperatuurkeuzeschakelaar op de “max”-stand.
- 3 Wanneer het “max” lampje continu blijft branden, **trekt u de stekker van het strijkijzer uit het stopcontact (erg belangrijk!)**.
- 4 Houd het strijkijzer boven de gootsteen.
- 5 Druk op de “clean” knop (11) en schud het strijkijzer heen en weer tot ongeveer een derde van de inhoud van de watertank verdampt is. **Kokend water en stoom ontsnappen** met kalk of aanslag dat eventueel aanwezig is.

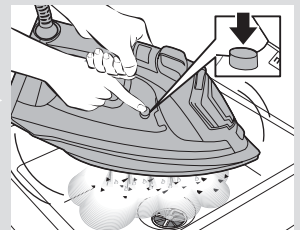
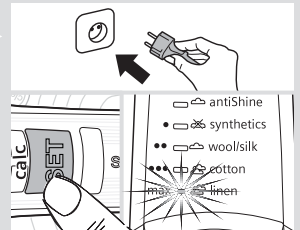
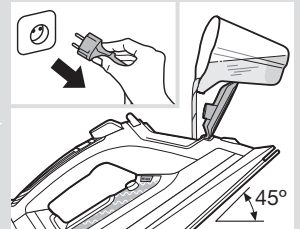
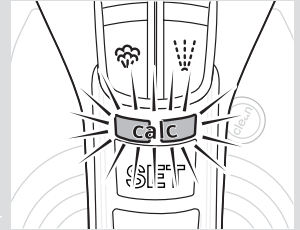
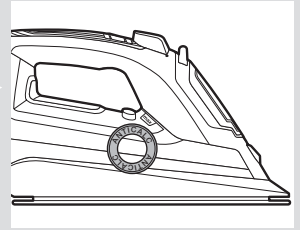

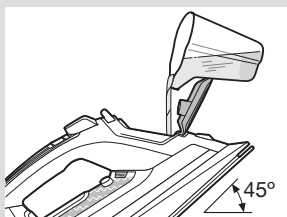
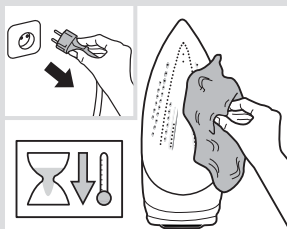
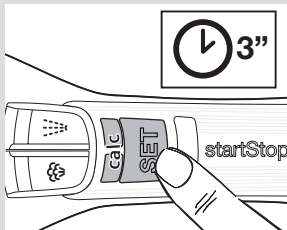
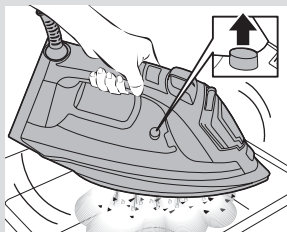

- 6 Laat de “clean”-knop (reiniging) los en schud het strijkijzer een paar seconden lang voorzichtig heen en weer.
- 7 Herhaal de stappen 5 en 6 drie keer totdat de watertank leeg is.
- 8 Steek de stekker van het strijkijzer vervolgens in het stopcontact en laat het weer heet worden totdat de rest van het water verdampt is. Druk enkele malen op de “clean” knop om u ervan te verzekeren dat de watertank leeg is.
- 9 Druk drie seconden op “SET” (3) of zolang tot het “calc” lampje (4) dooft.
- 10 Trek de stekker van het strijkijzer uit het stopcontact en laat de strijkzool afkoelen. Wrijf de strijkzool alleen schoon met een vochtige katoenen doek.

Tip:

Gebruik deze functie ongeveer om de twee weken als het water in uw omgeving erg hard is.

D “calc’n Clean” met ontkalkingsvloeistof

Voor grondig ontkalken wordt aangeraden om steeds als het automatische schoonmaakwaarschuwingslampje “calc” (4) voor de tweede keer begint te knipperen ontkalkingsvloeistof (zie hoofdstuk “Accessoires”) te gebruiken.

Volg de onderstaande stappen op:

- 1 Haal de stekker uit het stopcontact.
- 2 Doe een maat (25 ml) ontkalkingsvloeistof in de watertank.
- 3 Vul de watertank tot de markering voor het maximumpeil.
- 4 Volg daarna bovenstaande stappen in hoofdstuk C De “calc’n clean” functie (stappen 2 t/m 10).

Accessoires

De accessoires zijn verkrijgbaar bij de klantenservice of bij speciaalzaken.



Ontkalkingsvloeistof

Naam van het accessoire: TDZ1101

Accessoirecode: 00311715

Inhoud: 4 flessen x 25 ml

Voor grondige ontkalking van het stoomstrijkijzer.



“textileProtect”

Naam van het accessoire: TDZ1550

Accessoirecode: 00575494

Deze wordt gebruikt voor het stoomstrijken van fijne stoffen op maximumtemperatuur met maximum stoomhoeveelheid zonder dat ze beschadigd raken.



“StoreProtect”

Naam van het accessoire: TDZ1750

Accessoirecode: 00575960

Hiermee kunt u het strijkijzer onmiddellijk op een veilige manier opbergen, zelfs met een hete strijkzool.

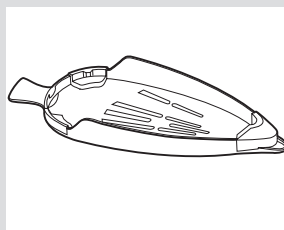
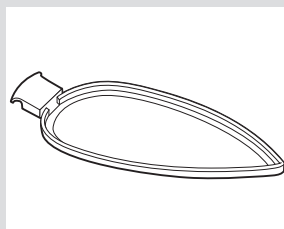
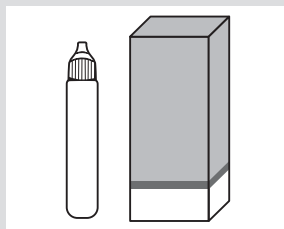



Problemen oplossen

Probleem	Vermoedelijke oorzaak	Oplossing
Het strijkijzer wordt niet warm.	1. De “startStop Control” functie is geactiveerd. Het strijkijzer wordt in de stand-by gezet.	1. Pak de handgreep van het strijkijzer vast om deze opnieuw te starten.
Het “startStop Control” indicatielampje (2) gaat knipperen.	1. De “startStop Control” functie is geactiveerd. Het strijkijzer wordt in de stand-by gezet.	1. Pak de handgreep van het strijkijzer vast om dit opnieuw te starten.
Het programma-indicatielampje (1) gaat knipperen.	1. De strijkzool (12) wordt opgewarmd of afgekoeld tot de ingestelde temperatuur.	1. Dit is normaal en de lampjes zullen stoppen met knipperen zodra de ingestelde temperatuur bereikt is.
De kledingstukken hebben de neiging om te blijven plakken.	1. De temperatuur van de strijkzool (12) is te hoog.	1. Kies een lagere temperatuur en wacht af tot het strijkijzer afgekoeld is.
Er druppelt water uit de strijkzool wanneer de “stoomstoot”-functie wordt gebruikt.	1. U hebt de stoomstootknop (7) herhaaldelijk ingedrukt zonder tussenpozen van 5 seconden aan te houden. 2. De temperatuur is te laag.	1. Wacht steeds 5 seconden nadat u de stoomstootknop ingedrukt hebt. 2. Stel de temperatuurregeling in op “max”.
Er druppelt water uit de strijkzool (12) samen met de stoom.	1. De temperatuur is te laag. 2. De stoomregeling (5) is te hoog ingesteld in combinatie met een lage temperatuur.	1. Zet de temperatuur hoger en wacht totdat het programma-indicatielampje (2) vast gaat branden. 2. Zet de stoomregeling (5) lager.

Probleem	Vermoedelijke oorzaak	Oplossing
Er komt geen stoom uit.	<ol style="list-style-type: none"> 1. De stoomregelaar (5) staat op de Zet stoomregelaar in de stand C-stand. 2. De temperatuur is te laag. 	<ol style="list-style-type: none"> 1. Zet de stoomregelaar hoger. 2. Stel de aanbevolen stoomstand in, in overeenstemming met het gekozen temperatuurprogramma (zie hoofdstuk "Stoomstanden").
Overmatig druppelen of stomen.	<ol style="list-style-type: none"> 1. De "clean" knop (11) sluit niet naar behoren. 	<ol style="list-style-type: none"> 1. Houd het strijkijzer met de punt van de strijkzone weg. Druk een paar keer op de "clean"-knop.
Er komt rook uit het strijkijzer bij het eerste gebruik.	<ol style="list-style-type: none"> 1. Dit kan komen door de smering van sommige interne onderdelen. 	<ol style="list-style-type: none"> 1. Dit is normaal en zal na enkele minuten ophouden.
Er komt bezinsel uit de openingen in de strijkzool (12).	<ol style="list-style-type: none"> 1. Er komen sporen van kalk uit de stoomkamer. 	<ol style="list-style-type: none"> 1. Voer een reinigingscyclus uit (zie hoofdstuk "De calc'n Clean functie").
Het automatische schoonmaakwarschuwinglampje "calc" (4) knippert.	<ol style="list-style-type: none"> 1. De "calc'n Clean" verklikker is geactiveerd. 	<ol style="list-style-type: none"> 1. Voer een reinigingscyclus uit (zie hoofdstuk "De calc'n Clean functie").

Als het probleem niet wordt opgelost door bovenstaande tips, neem dan contact op met een bevoegde technische dienst.

Le agradecemos la compra de la plancha de vapor IQ500 de Siemens.

Lea detenidamente las instrucciones de uso del aparato y guárdelas para una posible consulta posterior.

Este manual puede ser descargado desde la página local de Siemens.

Instrucciones generales de seguridad

- No deje la plancha desatendida mientras está conectada a la red.
- Desconecte el enchufe de la red antes de llenar el aparato con agua o antes de retirar el agua restante tras su utilización.
- Coloque el aparato sobre una superficie estable.
- Cuando esté sobre su soporte, asegúrese de situarlo sobre una superficie estable.
- No utilice la plancha si se ha caído, muestra daños visibles o si tiene fugas de agua. Deberá ser revisada por un servicio de asistencia técnica autorizado antes de utilizarlo de nuevo.
- Con objeto de evitar situaciones de peligro, cualquier trabajo de reparación que pueda ser necesario, como por ejemplo sustituir el cable eléctrico, deberá ser realizado por un servicio de Asistencia Técnica autorizado.
- Este aparato pueden utilizarlo niños con edad de 8 años y superior, y personas con capacidades físicas, sensoriales o mentales reducidas o falta de experiencia y conocimiento, si se les ha dado la supervisión o instrucción apropiadas respecto al uso del aparato de una manera segura y comprenden los peligros que implica. Los niños no deben jugar con el aparato. La limpieza y el mantenimiento a realizar por el usuario no deben realizarlos los niños sin supervisión.
- Mantener la plancha y su cable fuera del alcance de los niños menores de 8 años cuando está conectada o enfriándose.
- Este aparato está diseñado para uso doméstico en altitudes inferiores a 2000 m sobre el nivel del mar.
-  **ATENCIÓN. Superficie caliente.** La superficie puede calentarse durante el funcionamiento.

Avisos importantes

- El presente aparato ha sido diseñado exclusivamente para uso doméstico, quedando por tanto excluido el uso industrial del mismo.
- Utilice este aparato sólo para los fines para los que ha sido diseñado, es decir, como una plancha. Cualquier otro uso se considerará inadecuado y, en consecuencia, peligroso. El fabricante no será responsable de ningún daño resultante de un uso indebido o inadecuado.
- Este aparato alcanza temperaturas elevadas y produce vapor durante su utilización, lo cual podría causar escaldaduras o quemaduras en caso de uso inadecuado.
 - No toque la suela. Coja la plancha por su asa.
 - No deje el cable colgando de la mesa o tabla de planchado para evitar que el aparato se caiga.
 - No proyecte el vapor sobre ropa puesta.
 - No dirija el chorro de vapor hacia personas o animales.
- No permita que el cable entre en contacto con bordes cortantes o con la suela de la plancha cuando ésta se encuentre caliente.
- No apoye la plancha en posición horizontal mientras la suela está caliente. Apóyela sobre su talón.
- Mientras está conectado, no toque el aparato con las manos húmedas.
- Antes de enchufar el aparato a la red, asegúrese de que el voltaje se corresponde con el indicado en la placa de características.
- Este aparato debe conectarse a una toma con conexión a tierra. Si utiliza una alargadera, asegúrese de que dispone de una toma de 16 A bipolar con conexión a tierra.
- Para evitar que bajo circunstancias desfavorables de la red se puedan

producir fenómenos como la variación de la tensión y el parpadeo de la iluminación, se recomienda que la plancha sea conectada a una red con una impedancia máxima de 0.29Ω . Para más información, consulte con su empresa distribuidora de energía eléctrica.

- En condiciones especiales del entorno, puede darse una ligera inestabilidad.
- No coloque el aparato bajo el grifo para llenar el depósito con agua.
- Desconecte el aparato de la red eléctrica tras cada uso, o en caso de comprobar defectos en el mismo.
- No desenchufe el aparato de la toma tirando del cable.
- No introduzca la plancha en agua o en cualquier otro líquido.
- No deje el aparato expuesto a la intemperie (lluvia, sol, escarcha, etc.).

Información sobre eliminación

Nuestros productos se entregan en un embalaje optimizado. Esto consiste básicamente en la utilización de materiales no contaminantes que debe entregarse al servicio local de retirada de residuos como materias primas secundarias. Solicite información a su ayuntamiento para la retirada de electrodomésticos obsoletos.



Este aparato está marcado con el símbolo de cumplimiento con la Directiva Europea 2012/19/UE relativa a la eliminación de aparatos eléctricos y electrónicos usados (Residuos de aparatos eléctricos y electrónicos RAEE).

La directiva proporciona el marco general válido en todo el ámbito de la Unión Europea para la retirada y la reutilización de los residuos de los aparatos eléctricos y electrónicos.

Descripción



1. Lámparas indicadoras de programa
2. Lámpara indicadora “startStop Control”
3. Botón “SET”
4. Lámpara indicadora “calc'n Clean”
5. Regulador de vapor
6. Botón de spray
7. Botón de supervapor
8. Tapa del depósito de agua
9. Salida de spray
10. Marca de llenado máximo
11. Botón “clean”
12. Suela
13. Talón
14. Cable de red

Manera de usar la plancha



1. Llenar de agua el depósito

Su plancha ha sido diseñada para usar agua del grifo.

Importante:

¡No utilizar aditivos! Añadir cualquier otro líquido, como perfume, vinagre, almidón, agua de condensación de secadoras, agua de condensación de aires acondicionados u otros productos químicos puede ocasionar daños en el aparato e implica la anulación de la garantía.

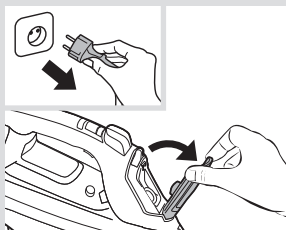

- 1 Desenchufe la plancha.
- 2 Abra la tapa del depósito de agua (8)

- 3 Coloque el regulador de vapor (5) en la posición .

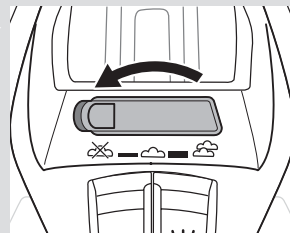

- 4 Llene de agua el depósito. **Nunca sobrepase la marca de llenado máximo (10).**

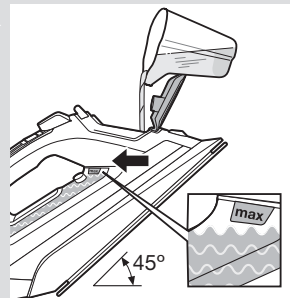

- 5 Cierre la tapa del depósito de agua.

Consejo:

Para prolongar la vida útil del aparato, mezcle agua del grifo con agua destilada en la misma proporción (1:1). Si el agua de su zona es muy dura, mezcle agua del grifo con agua destilada en doble proporción (1:2).

Puede ponerse en contacto con su compañía local suministradora de agua para conocer el grado de dureza de la misma.



2. Calentamiento

Retire de la suela (12) cualquier etiqueta o tapa de protección.

- 1 Enchufe la plancha.
- 2 Coloque el regulador de vapor (5) en la posición .
- 3 Se activa la función "startStop Control". La lámpara indicadora (2) parpadea.

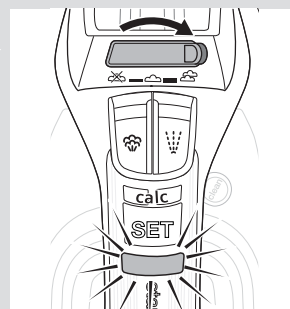
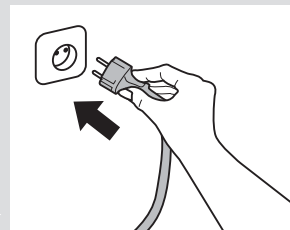

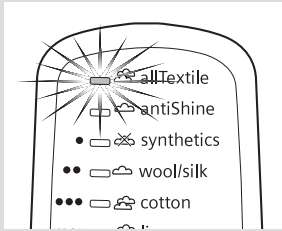

- 4 Se selecciona de forma automática el programa “allTextile”. La lámpara indicadora (1) parpadea, indicando que la plancha se está calentando.
- 5 **Cuando la plancha está lista para su uso**, la lámpara indicadora se ilumina de forma permanente.



Programa “allTextile”

Su plancha selecciona de forma automática el programa “allTextile”.

Este programa establece una temperatura adecuada para todo tipo de tejido que pueda ser planchado (símbolos). De este modo se evita que los tejidos se vean dañados por una incorrecta selección del nivel de temperatura.

El programa “allTextile” no es aplicable a tejidos que no puedan ser planchados (símbolo).

Preste atención a la etiqueta de planchado de la prenda, o pruebe a planchar sobre una zona no visible de la prenda.

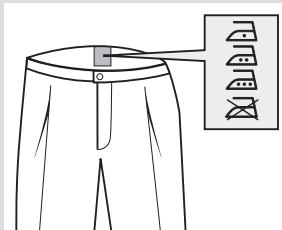

3. Función “startStop Control”

Después del calentamiento inicial, la función “startStop Control” desconecta la plancha si se deja desatendida. De este modo se incrementa la seguridad y se ahorra energía.

- 1 Mientras el asa está agarrada, la plancha se calienta. Se genera vapor de forma continua. La lámpara “startStop Control” (2) se ilumina de forma permanente.
- 2 Al soltar el asa, se activa la función “startStop Control” y la plancha deja de calentarse. Se detiene la generación de vapor. La lámpara “startStop Control” (2) parpadea.

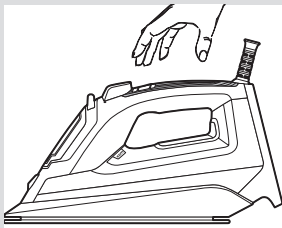
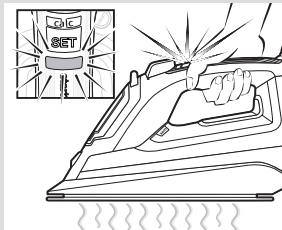



4. Selección de la temperatura

Su plancha dispone de 6 programas de planchado.

Consejo:

Comience siempre por las prendas cuyos tejidos requieren una menor temperatura de planchado. Para ello, consulte la etiqueta de la prenda.

Para cambiar el programa, pulse sucesivamente el botón de navegación SET (3). Con cada pulsación, se selecciona el programa siguiente.

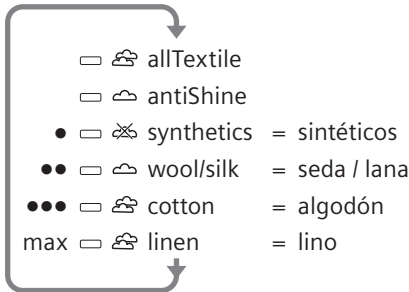

La lámpara indicadora de programa (1) parpadea. Cuando la plancha esté lista, la lámpara lucirá de forma continua.



Programa “allTextile”

Al enchufar la plancha, se selecciona de forma automática el programa “allTextile” (ver apartado “Calentamiento”).



Programa “antiShine”

Adecuado para tejidos oscuros o delicados. Reduce el riesgo de ocasionar brillos al planchar.

Consejo:

Procure planchar las prendas mientras éstas están todavía húmedas después del lavado. De este modo el vapor lo generarán las prendas en lugar de la plancha.

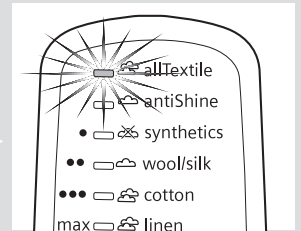
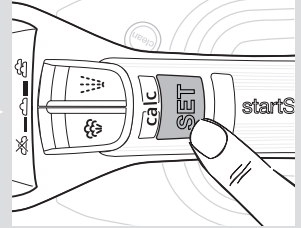

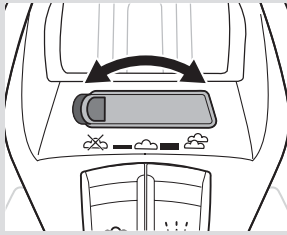

5. Modos de vapor

El regulador de vapor (5) sirve para ajustar la cantidad de vapor producido al planchar.

La posición recomendada del regulador de vapor para cada temperatura es:

Programa	Regulador de vapor
allTextile	
antiShine	
● sintéticos	
●● seda / lana	
●●● algodón	
max lino	
planchado en seco	

Consejo:

Para obtener un mejor resultado del planchado, se recomienda realizar las últimas pasadas de la plancha en seco, sin emisión de vapor, con el fin de secar la prenda.



6. Función supervapor

Utilícelo para eliminar arrugas severas o al presionar sobre pliegues duros.

- 1 Seleccione el nivel de temperatura "max".
- 2 Pulse repetidamente el botón de supervapor (7) a intervalos de 5 segundos.

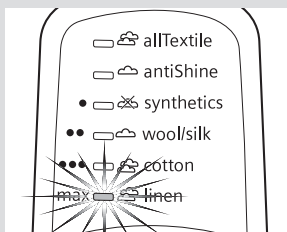

7. Planchado vertical

Utilícelo para eliminar arrugas de prendas colgadas de perchas, cortinas, etc.

- 1 Seleccione el nivel de temperatura "max".

- 2 Cuelgue la prenda a planchar en una percha.
- 3 Mantenga la plancha en posición vertical delante de la prenda, a unos 10 cm de distancia. Pulse a intervalos de 5 segundos el botón de supervapor (7).

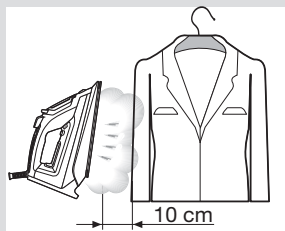

Importante:

Si la lámpara indicadora “startStop Control” (2) parpadea mientras plancha en posición vertical, significa que el asa no se está agarrando de manera adecuada y por tanto la plancha se enfría.

Agarre el asa de forma correcta de tal manera que la lámpara indicadora se encienda de forma permanente.

8. Spray

Utilícelo para eliminar arrugas severas.

- 1 Al planchar, pulse el botón de spray (6) y se proyectará agua desde la salida de spray (9) sobre la prenda.

Consejo:

No utilice el spray sobre seda.

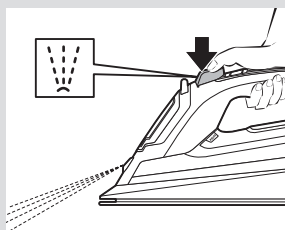

9. Tras cada planchado

- 1 Desenchufe la plancha.
- 2 Vacíe el depósito de agua.
- 3 Mueva el regulador de vapor (5) desde ~~☒~~ hasta ☁ varias veces (auto limpieza). Coloque el regulador de vapor en la posición ~~☒~~.

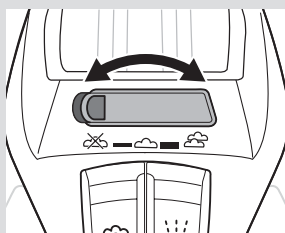
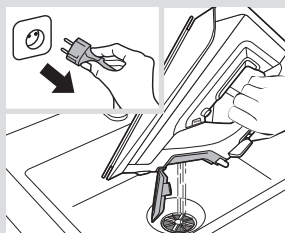

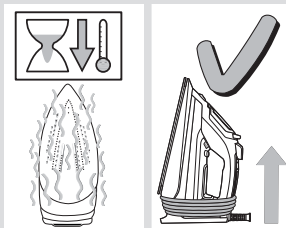

- 4 Apoye la plancha sobre su talón (13) y déjela enfriar.
- 5 Enrolle el cable de red (14) alrededor del talón, sin apretarlo en exceso. Guarde la plancha siempre en posición vertical apoyada sobre su talón.

Consejo:

Para guardar la plancha de forma inmediata, puede usar el accesorio “storeProtect” (ver apartado “Accesorios”)



Limpeza y mantenimiento

ESPAÑOL

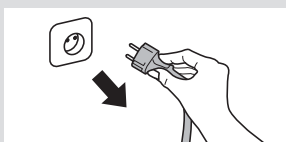

⚠ ¡Atención! ¡Riesgo de quemaduras!

Desenchufe siempre la plancha de la red antes de realizar cualquier trabajo de limpieza o mantenimiento.

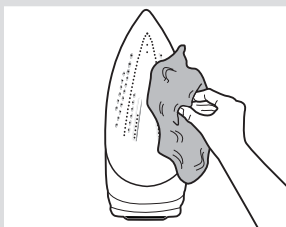

- 1 En el caso de que restos de tejido sintético queden adheridos a la suela (12) por una incorrecta selección de temperatura, frote la suela inmediatamente con un paño de algodón grueso y húmedo doblado varias veces.

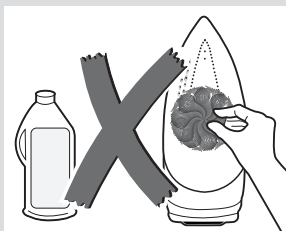

- 2 Para mantener la suela suave, evite que entre en contacto con objetos metálicos. No utilice nunca estropajos ni productos químicos para limpiar la suela.



Sistemas de descalcificación

Su plancha está equipada con los siguientes sistemas antical:

A “self-clean”

El filtro de autolimpieza “self-clean” evita que el motor se obstruya.

B “anti-calc”

El cartucho “anti-calc” ha sido diseñado para reducir la acumulación de cal que se produce durante el planchado con vapor. Este cartucho está siempre activo y no es necesario sustituirlo.

Sin embargo, tenga en cuenta que estos sistemas no detendrán en su totalidad el proceso natural de acumulación de cal, para lo cual se ha diseñado la función “calc'n Clean”.

C Función “calc'n Clean”

La función “calc'n Clean” ayuda a eliminar partículas de cal de la cámara de vapor.

Temporizador “calc'n Clean”:

Después de un periodo de uso determinado, la lámpara de aviso automático de limpieza “calc” (4) parpadeará. En ese momento debe realizar el proceso “calc'n Clean”:

- 1 Coloque el regulador de vapor en la posición . Desconecte la plancha de la red, y llene el depósito con agua.
- 2 Conecte la plancha y seleccione el nivel de temperatura “max”.
- 3 Cuando la lámpara “max” se encienda de forma permanente, **desenchufe la plancha (¡muy importante!)**.
- 4 Sujete la plancha sobre un fregadero.
- 5 Apriete el botón “clean” (11) y agite la plancha hasta que aproximadamente un tercio de la capacidad de agua de depósito se haya evaporado. **Saldrá vapor y agua hirviendo**, arrastrando partículas de cal y sedimentos si los hay.

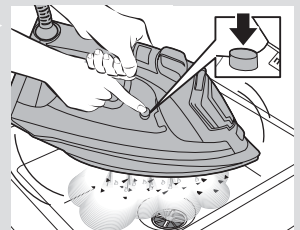
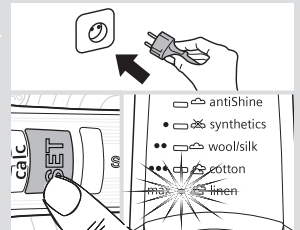
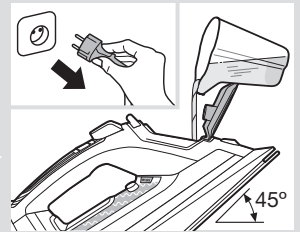
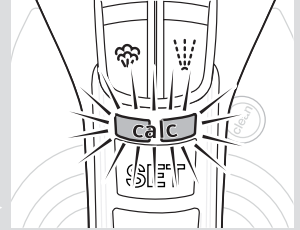
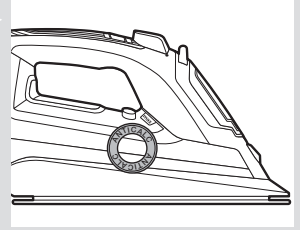

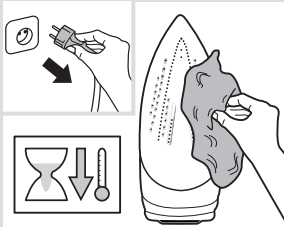
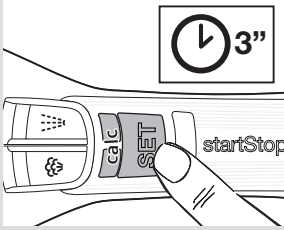
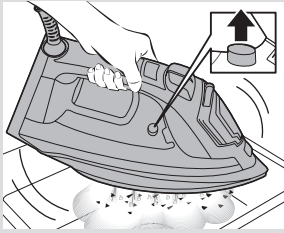

- 6** Libere el botón “clean” y sacuda suavemente el aparato durante unos segundos.
- 7** Repita tres veces los pasos 5 y 6 hasta que el depósito de agua esté vacío.
- 8** Enchufe y caliente la plancha hasta evaporar los restos de agua. Apriete el botón “clean” unas cuantas veces más para asegurar que el depósito de agua esté completamente vacío.
- 9** Pulse el botón “SET” (3) durante tres segundos o hasta que la lámpara “calc” (4) se apague.
- 10** Desenchufe la plancha y deje enfriar la suela. Limpie la suela con un paño de algodón húmedo.

Consejo:

Si el agua de su zona es muy dura, utilice esta función cada dos semanas aproximadamente sin esperar al aviso automático de limpieza “calc”.

D “calc'n Clean” con líquido descalcificante *

Para una eliminación profunda de la cal, puede usar el líquido descalcificante (ver apartado “Accesorios”) después de cada dos encendidos de la lámpara aviso de limpieza “calc” (4)

Lleve a cabo el siguiente proceso:

- 1** Desconecte la plancha de la red.
- 2** Vierta una dosis (25 ml) de líquido descalcificante dentro del depósito.
- 3** Llène el depósito con un vaso hasta la marca de llenado máximo.
- 4** A continuación siga el proceso anteriormente descrito en el apartado C “Función calc'n Clean” (pasos 2 a 10).

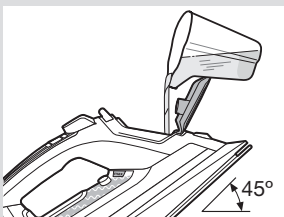

Accesorios

Puede adquirirlos en el servicio postventa o en comercios especializados.



Líquido descalcificante

Nombre del accesorio: TDZ1101

Código del accesorio: 00311715

Contenido: 4 dosis de 25 ml.

Para una eliminación profunda de la cal.



“textileProtect”

Nombre del accesorio: TDZ1550

Código del accesorio: 00575494

Para planchar prendas delicadas con vapor a máxima temperatura y nivel de vapor, evitando que éstas se dañen.



“storeProtect”

Nombre del accesorio: TDZ1750

Código del accesorio: 00575960

Para guardar la plancha de forma inmediata y segura, incluso con la suela caliente.

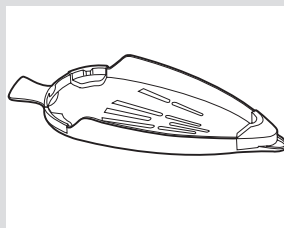
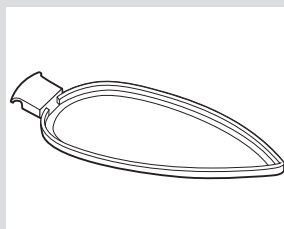
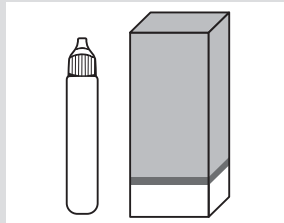



Anomalías más comunes

Problema	Causa probable	Solución
La plancha no calienta.	1. La función "startStop Control" se ha activado. La plancha se encuentra en estado de espera.	1. Agarre el asa de la plancha para activarla.
La lámpara "startStop Control" (2) parpadea.	1. La función "startStop Control" se ha activado. La plancha se encuentra en estado de espera.	1. Agarre el asa de la plancha para activarla.
La lámpara indicadora de programa (1) parpadea.	1. La suela (12) se está calentando o enfriando hasta la temperatura seleccionada.	1. Esto es normal y las lámparas dejarán de parpadear cuando se alcance la temperatura seleccionada.
La ropa tiende a pegarse.	1. La temperatura de la suela (12) es demasiado alta.	1. Seleccione una temperatura más baja y espere a que la plancha se enfríe.
Gotea agua cuando se usa la función "supervapor".	1. Ha presionado el botón de supervapor (7) repetidas veces, sin esperar 5 segundos entre cada pulsación. 2. La temperatura es demasiado baja.	1. Espere 5 segundos entre cada pulsación del botón de supervapor. 2. Seleccione el nivel de temperatura "max".

Problema	Causa probable	Solución
Gotea agua junto con vapor a través de la suela (12)	<ol style="list-style-type: none"> 1. La temperatura de la suela (12) es demasiado baja. 2. El regulador de vapor (5) selecciona un nivel de vapor demasiado alto en combinación con una temperatura baja. 	<ol style="list-style-type: none"> 1. Seleccione un nivel más alto de temperatura y espere a que la lámpara indicadora de programa (2) se encienda de forma permanente. 2. Seleccione con el regulador un nivel de vapor más bajo.
No se produce vapor	<ol style="list-style-type: none"> 1. El regulador de vapor (5) se encuentra en la posición . 2. La temperatura de la suela (12) es demasiado baja. 	<ol style="list-style-type: none"> 1. Seleccione con el regulador un nivel de vapor más alto. 2. Seleccione el nivel de vapor recomendado de acuerdo al programa de temperatura seleccionado (ver apartado "Modos de vapor").
La plancha gotea o emite vapor de forma excesiva.	<ol style="list-style-type: none"> 1. El botón "clean" (11) no cierra de forma adecuada. 	<ol style="list-style-type: none"> 1. Aparte la plancha de la ropa y pulse unas cuantas veces el botón "clean".
Se desprenden humos y olores al conectar la plancha por primera vez.	<ol style="list-style-type: none"> 1. Engrase de algunas piezas internas. 	<ol style="list-style-type: none"> 1. Esto es normal y cesará en pocos minutos.
Sale suciedad por los agujeros de la suela (12).	<ol style="list-style-type: none"> 1. Restos de cal procedentes de la cámara de vaporización. 	<ol style="list-style-type: none"> 1. Lleve a cabo un ciclo de limpieza (ver apartado "Función calc'n Clean").
La lámpara de aviso automático de limpieza "calc" (4) parpadea.	<ol style="list-style-type: none"> 1. Se ha activado el recordatorio "calc'n Clean". 	<ol style="list-style-type: none"> 1. Lleve a cabo un ciclo de limpieza (ver apartado "Función calc'n Clean").

Si lo anterior no soluciona el problema, póngase en contacto con un Servicio de Asistencia Técnica autorizado.

Muitos parabéns pela aquisição do ferro a vapor IQ500 da Siemens.

Leia com atenção o manual de instruções do aparelho e guarde-o para futura referência.

Poderá descarregar este manual na página de Internet da Siemens.

Instruções gerais de segurança

- Não deixe o ferro de engomar sozinho enquanto estiver ligado à electricidade.
- Retire a ficha da tomada antes de encher o aparelho com água, ou antes de tirar a água restante após a utilização.
- O aparelho deve ser utilizado e colocado sobre uma superfície estável.
- Quando estiver colocado no suporte, assegure-se de que o pousa sobre uma superfície estável.
- Não utilize o ferro de engomar se tiver caído, mostrar sinais visíveis de danos ou se tiver fugas de água. Deverá ser revisto por um serviço de assistência técnica autorizado antes de utilizá-lo de novo.
- Com vista a evitar situações perigosas, qualquer intervenção ou reparação que o aparelho possa necessitar, por exemplo a substituição de um cabo eléctrico danificado, só deverá ser efectuada por pessoas qualificadas de um Centro de serviço técnico autorizado.
- Este aparelho só pode ser utilizado por crianças a partir dos 8 anos e por pessoas com capacidades físicas, sensoriais ou mentais limitadas, ou pessoas com falta de experiência ou conhecimento, caso tenham recebido supervisão ou formação sobre como utilizar o aparelho de forma segura e percebam os perigos inerentes. As crianças não devem utilizar este aparelho como um brinquedo. A limpeza e a manutenção do aparelho não devem ser efectuadas por crianças sem supervisão.
- Mantenha o ferro e o respectivo cabo de ligação fora do alcance das crianças com menos de 8 anos, quando o ferro estiver ligado ou a arrefecer.
- Este aparelho foi concebido apenas para utilização doméstica, até 2000 m acima do nível do mar.
-  **CUIDADO. Superfície quente.**
A superfície aquece com a utilização.

Avisos importantes

- O presente aparelho foi desenhado exclusivamente para uso doméstico, ficando por isso excluído o seu uso industrial.
- Utilize este aparelho só para os fins para os quais foi desenhado, ou seja, como uma tábua de passar. Qualquer outro uso é considerado inadequado e, como tal, perigoso. O fabricante não será responsável por qualquer dano resultante de um uso indevido ou inadequado.
- Este aparelho atinge temperaturas elevadas e produz vapor durante a utilização, o que pode provocar escaldões ou queimaduras em caso de utilização inadequada.
 - Não toque na base! Segure o ferro pela pega.
 - Não deixe o cabo de alimentação suspenso na mesa ou na tábua de engomar, para evitar que o aparelho caia.
 - Não engome a roupa enquanto a tiver vestida!
 - Nunca direcione spray nem vapor a pessoas ou animais!
- Não deixe que o cabo de alimentação entre em contacto com arestas ou com a base, quando a mesma estiver quente.
- Nunca pouse o ferro na horizontal quando a base estiver quente. Pouse-o sobre a parte traseira.
- Não toque no aparelho com as mãos molhadas enquanto estiver em funcionamento.
- Antes de ligar o aparelho à electricidade, assegure-se de que a voltagem corresponde ao indicado na placa de características.
- Este aparelho deve ser ligado a uma tomada com ligação à terra. Se utilizar uma extensão, assegure-se de que dispõe de uma tomada de 16 A bipolar com ligação à terra.

- Para evitar que em circunstâncias desfavoráveis da rede eléctrica possam produzir-se fenómenos como variação da tensão e oscilações da iluminação, é recomendável que o ferro a vapor seja desconectado da rede com uma impedância máxima de 0.29 Ω . Para mais informações, consulte com a empresa distribuidora de energia eléctrica.
- Em condições ambientais especiais, pode ocorrer uma ligeira instabilidade.
- Não coloque o aparelho debaixo da torneira para encher o depósito com água.
- Desligue o aparelho da rede de abastecimento eléctrico imediato se houver algum fallo, e sempre depois de cada uso.
- Não desligue o aparelho da tomada puxando o cabo.
- Não introduza o ferro de engomar em água ou em qualquer outro líquido.
- Não deixe o aparelho exposto às intempéries (chuva, sol, geada, etc.).

Informação sobre eliminação

Os nossos produtos são entregues numa embalagem otimizada. Isto consiste basicamente na utilização de materiais não contaminantes que devem ser entregues no serviço local de recolha de resíduos como matérias-primas secundárias. Solicite mais informação sobre a recolha de electrodomésticos obsoletos na sua zona.



Este aparelho encontra-se etiquetado de acordo com a Directiva europeia 2012/19/UE relativa aos aparelhos eléctricos e electrónicos utilizados (Resíduos de Equipamentos Eléctricos e Electrónicos - REEE).

A directiva determina o quadro para o retorno e a reciclagem de aparelhos usados a aplicar em toda a UE.

Descrição



1. Indicadores luminosos do programa de engomar
2. Indicador luminoso “startStop Control”
3. Botão “SET”
4. Indicador luminoso “calc’n Clean”
5. Regulador de vapor
6. Botão de spray
7. Botão de jacto de vapor
8. Tampa do orifício de enchimento de água
9. Bocal de spray
10. Marca de nível de enchimento máximo
11. Botão “clean”
12. Base
13. Parte traseira
14. Cabo de alimentação

Utilização



1. Encher o reservatório de água

Este aparelho foi concebido para usar água da torneira.

Importante:

Não utilize aditivos! A adição de outros líquidos, como perfume, vinagre, amido, água de condensação de máquinas de secar roupa ou de sistemas de ar condicionado ou quaisquer outros produtos químicos danificará o aparelho. Todos os danos provocados pela utilização dos produtos acima mencionados tornarão a garantia nula!

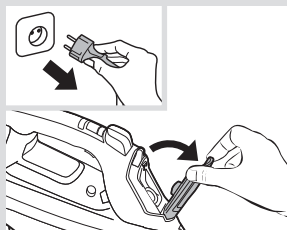

- 1 Desligue o ferro da tomada de corrente.
- 2 Abra a tampa do orifício de enchimento de água (8).

3 Coloque o regulador de vapor (5) na posição .

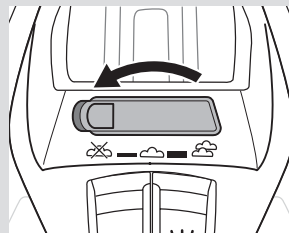

4 Encha o reservatório de água. **Nunca encha o reservatório acima da marca de nível de enchimento máximo (10)!**

5 Feche a tampa do orifício de enchimento de água.

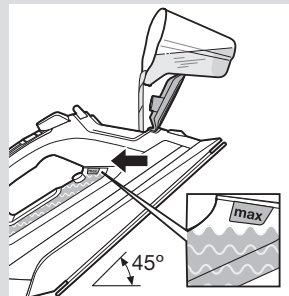

Sugestão:

Para que a função de vapor continue a funcionar nas condições ideais, pode misturar água da torneira com água destilada 1:1. Se a água da torneira na sua área de residência for muito dura, misture-a com água destilada 1:2.

Para obter informações sobre a dureza da água, contacte a companhia das águas local.



2. Aquecimento

Remova qualquer etiqueta ou capa de protecção da base (12).

1 Ligue o ferro à tomada.

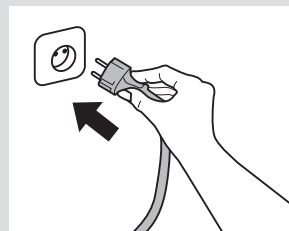

2 Coloque o regulador de vapor (5) na posição .

3 A função “startStop Control” é activada e o indicador luminoso (2) fica a piscar.

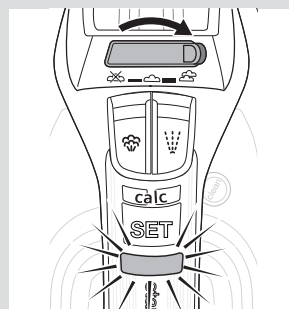

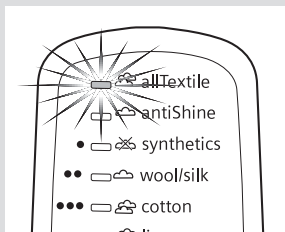

4 O ferro passa automaticamente para o programa “allTextile”. O indicador luminoso “allTextile” (1) fica a piscar, indicando que o ferro está a aquecer.

5 Quando o ferro estiver pronto a utilizar, o indicador luminoso fica permanentemente aceso.



Programa “allTextile”

O ferro passa automaticamente para o programa “allTextile”.

Este programa define uma temperatura apropriada, que é adequada para todos os tecidos que possam ser engomados (símbolos ) e evita que as peças de roupa fiquem danificadas devido a uma selecção inadequada de temperatura.

O programa “allTextile” não é aplicável a tecidos que não possam ser engomados (símbolo )

Verifique a etiqueta da peça de roupa, para conhecer os detalhes, ou experimente engomar uma parte do tecido que, normalmente, não seja visível.

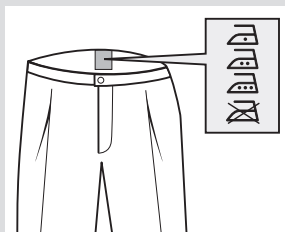

3. Função “startStop Control”

Após o aquecimento inicial, a função “startStop Control” desliga o ferro quando este não está a ser utilizado, aumentando, assim, a segurança e poupando energia.

1 Quando se pega no ferro de engomar, o mesmo aquece. O vapor é gerado automaticamente. O indicador luminoso “startStop Control” (2) fica permanentemente aceso.

2 Quando se larga a pega do ferro de engomar, a função “startStop Control” é activada e o ferro para de aquecer. O ferro deixa de gerar vapor. O indicador luminoso “startStop Control” (2) fica a piscar.

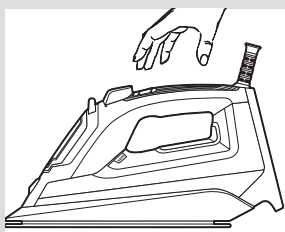
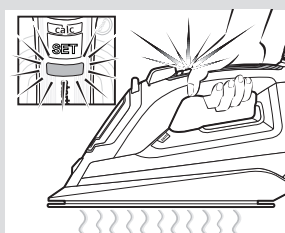



4. Definição da temperatura

O seu ferro a vapor dispõe de seis programas de engomar.

Sugestão:

Comece por engomar os tecidos que requerem o nível mínimo de temperatura. Verifique a temperatura de engomar recomendada na etiqueta da peça de roupa.

Pode mudar de programa de engomar, premindo o botão “SET” (3) sucessivamente. A cada pressão, a definição passa para o programa seguinte.

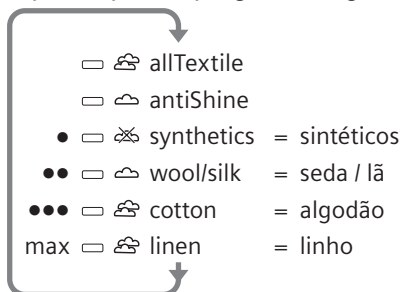

O indicador luminoso de programa (1) fica a piscar. Quando o ferro estiver pronto a utilizar, o indicador luminoso fica permanentemente aceso.

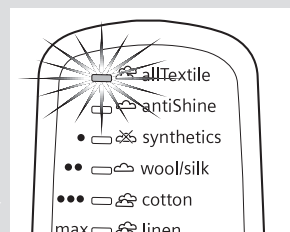
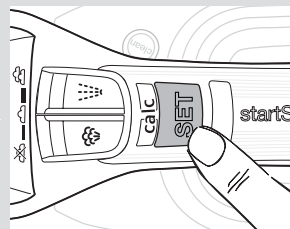

Programa “allTextile”

Quando o ferro é ligado à tomada, passa automaticamente para o programa “allTextile” (consulte a secção “Aquecimento”).



Programa “antiShine”

Adequado para tecidos escuros e delicados. Reduz o risco da peça de roupa ficar com brilho ao engomar.

Sugestão:

Tente engomar os tecidos enquanto ainda estiverem húmidos, após a lavagem. O vapor será gerado pelos tecidos e não pelo ferro.

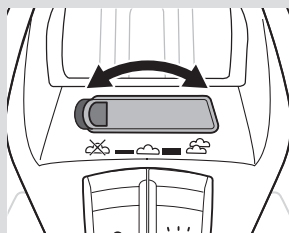

5. Modos de vapor

O regulador de vapor (5) é utilizado para regular a quantidade de vapor produzida ao engomar.

A posição recomendada do regulador de vapor para cada definição de temperatura é:

Programa de temperatura	Regulador de vapor
allTextile	
antiShine	
• sintéticos	
•• seda / lã	
••• algodão	
max linho	
engomagem sem vapor	

Sugestão:

Para obter melhores resultados ao engomar, faça-o sem vapor nas últimas passagens, para secar a peça de roupa.



6. Função de jacto de vapor

A função de jacto de vapor pode ser utilizada para remover vincos ou pregas difíceis.

- 1 Regule a temperatura para "max".
- 2 Prima repetidamente o botão de jacto de vapor (7) a intervalos mínimos de 5 segundos.

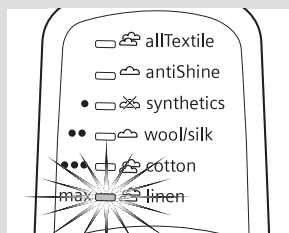

7. Vapor vertical

O vapor vertical pode ser utilizado para remover vincos em roupas penduradas em cabides, cortinas, etc.

- 1 Regule a temperatura para "max".

- 2 Pendure a peça de roupa num cabide.
- 3 Segure o ferro em posição vertical, a uma distância de 10 cm, e prima o botão de jacto de vapor (7) repetidamente, a intervalos mínimos de 5 segundos.

Importante:

Se o indicador luminoso “startStop Control” (2) piscar ao engomar em posição vertical, significa que não se está a segurar devidamente na pega e o ferro arrefece.

Segure na pega correctamente, de modo a que o indicador luminoso fique permanentemente aceso.

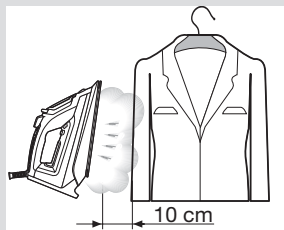

8. Spray

O spray pode ser utilizado para remover vincos difíceis.



- 1 Ao engomar, prima o botão de spray (6), para que o bocal de spray (9) pulverize água sobre a peça de roupa.

Sugestão:

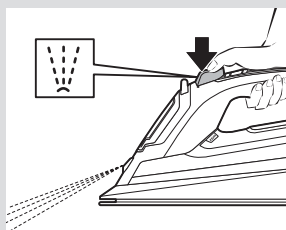
Não utilize a função de spray em sedas.



9. Após de engomar

- 1 Desligue o ferro da tomada de corrente.
- 2 Esvazie o reservatório de água.
- 3 Desloque o regulador de vapor (5) de  para  e no sentido inverso, várias vezes (limpeza automática). Coloque o regulador de vapor na posição .

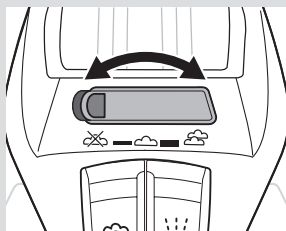
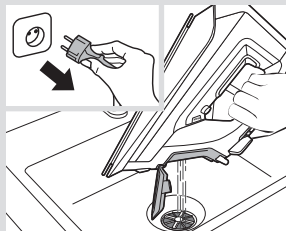

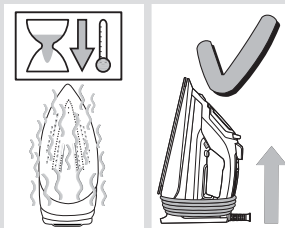

- 4 Apoie o ferro em posição vertical, sobre a parte traseira (13), para arrefecer.
- 5 Enrole o cabo de alimentação (14), sem apertar, à volta da parte traseira do ferro. Arrume o ferro em posição vertical.

Sugestão:

Para arrumar o ferro de imediato, pode utilizar o acessório “storeProtect” (consulte a secção “Acessórios”).



Limpeza e Manutenção

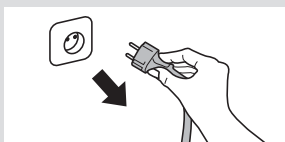

⚠ Atenção! Risco de queimaduras!

Desligue sempre o aparelho da corrente antes de efectuar qualquer operação de limpeza ou manutenção.

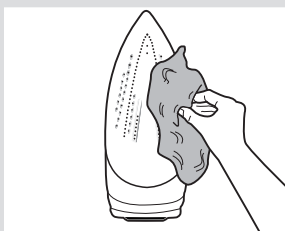

- 1 Se a base (12) estiver suja ou tiver resíduos de peças de roupa, devido à selecção incorrecta da temperatura, remova de imediato com um pano de algodão húmido dobrado várias vezes.

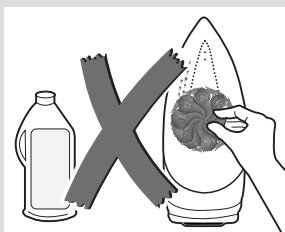

- 2 Para manter a base do ferro em bom estado, deve evitar que bata em objectos metálicos. Nunca limpe a base do ferro com esfregões abrasivos ou produtos químicos.



Sistemas anticalcário

O seu ferro dispõe das seguintes funções anticalcário:

A “self-clean”

O filtro “self-clean” evita o bloqueio do motor.

B “anti-calc”

O cartucho “anti-calc” foi concebido para reduzir a formação de calcário produzido ao engomar a vapor, contribuindo para o aumento da vida útil do seu ferro.

No entanto, o cartucho “anti-calc” não consegue evitar todo o calcário que se vai formando naturalmente com o passar do tempo. Por este motivo, foi criada a função “calc’n Clean”.

C Função “calc’n Clean”

A função “calc’n Clean” ajuda a remover partículas de calcário que se encontram na câmara de vapor.

Temporizador “calc’n Clean”:

Decorrido um período de utilização, o indicador luminoso de aviso de limpeza automática “calc” (4) fica a piscar, indicando que é necessário executar o processo “calc’n Clean”.

- 1 Coloque o regulador de vapor na posição . Desligue o ferro da tomada de corrente e encha o reservatório de água com água.
- 2 Ligue o ferro à tomada e regule a temperatura para a posição “max”.
- 3 Quando o indicador luminoso “max” estiver aceso permanentemente, **desligue o ferro da corrente (muito importante!)**.
- 4 Segure o ferro sobre o lava-loiça.
- 5 Prima o botão “clean” (11) e agite o ferro até se evaporar, aproximadamente, um terço da água existente no reservatório. **Do mesmo saem água a ferver e vapor**, juntamente com calcário ou depósitos eventualmente presentes.

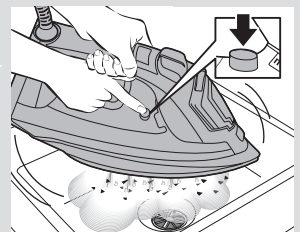
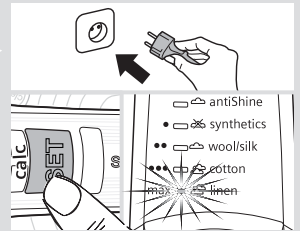
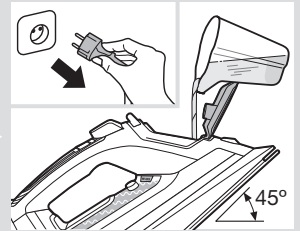
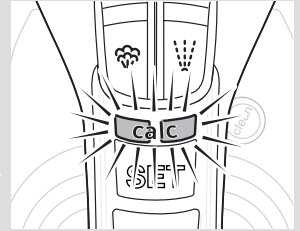
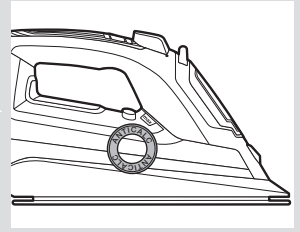

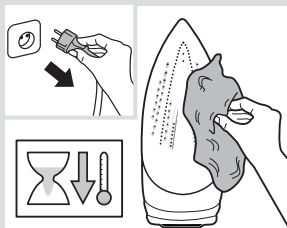
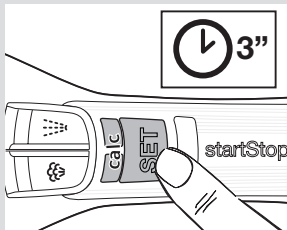
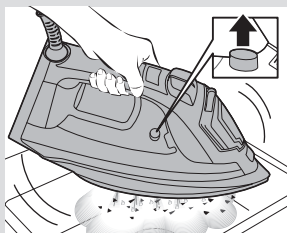

- 6 Solte o botão “clean” e agite ligeiramente o ferro durante alguns segundos.
- 7 Repita os passos 5 e 6 três vezes até o reservatório ficar vazio.
- 8 Ligue o ferro à tomada e volte a aquecê-lo até a água remanescente se evaporar. Prima o botão “clean” mais algumas vezes, para se assegurar de que o reservatório de água está vazio.
- 9 Prima o botão “SET” (3) durante três segundos ou até o indicador luminoso “calc” (4) se apagar.
- 10 Desligue o ferro da tomada e aguarde até a base arrefecer. Limpe a base apenas com um pano de algodão húmido.

Sugestão:

Se a água na sua área de residência for muito dura, pode utilizar esta função a cada duas semanas, aproximadamente, sem ter de esperar que o indicador luminoso de aviso de limpeza automática “calc” fique a piscar.

D “calc’n Clean” com líquido anticalcário *

Para uma remoção profunda do calcário, recomenda-se a utilização do líquido anticalcário (consulte a secção “Acessórios”) a cada duas vezes que o indicador luminoso de aviso de limpeza automática “calc” (4) piscar.

Siga o procedimento descrito abaixo:

- 1 Desligue o ferro da tomada.
- 2 Deite uma medida (25 ml) de líquido anticalcário no reservatório de água.
- 3 Encha o reservatório de água até à marca de nível de enchimento máximo.
- 4 Depois, siga o procedimento descrito acima, na secção C, “função calc’n Clean” (passos 2 a 10).

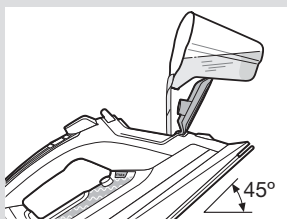

Acessórios

Os acessórios podem ser adquiridos junto do serviço de apoio ao cliente ou em lojas especializadas.



Líquido anticalcário

Nome do acessório: TDZ1101

Código do acessório: 00311715

Conteúdo: 4 frascos x 25 ml

Para uma remoção profunda do calcário do ferro a vapor.



“textileProtect”

Nome do acessório: TDZ1550

Código do acessório: 00575494

Utilizado para engomar com vapor peças de roupa delicadas, à temperatura máxima e com o máximo de vapor, sem as danificar.



“storeProtect”

Nome do acessório: TDZ1750

Código do acessório: 00575960

Permite arrumar o ferro de forma imediata e segura, mesmo que a base esteja quente.

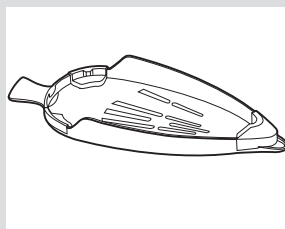
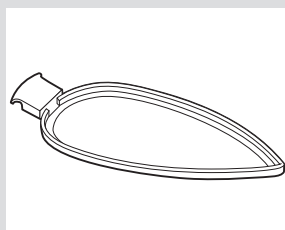
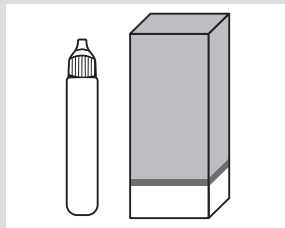



Resolução de problemas

Problema	Causa provável	Solução
O ferro não aquece.	1. A função “startStop Control” foi activada. O ferro está em estado de “stand-by”.	1. Segure na pega do ferro para o reiniciar.
O indicador luminoso “startStop Control” (2) está a piscar.	1. A função “startStop Control” foi activada. O ferro está em estado de “stand-by”.	1. Segure na pega do ferro para o reiniciar.
O indicador luminoso de programa (1) está a piscar.	1. A base (12) está a aquecer ou a arrefecer até à temperatura seleccionada.	1. Isto é normal e as luzes deixam de piscar assim que a temperatura programada for atingida.
As peças de roupa tem tendência a colar.	1. A temperatura da base (12) é demasiado alta.	1. Seleccione uma temperatura mais baixa e aguarde que o ferro arrefeça.
Ao utilizar a função “jacto de vapor”, pinga água da base.	1. Premiu repetidamente o botão de jacto de vapor (7) sem respeitar os intervalos de 5 segundos entre cada pressão. 2. A temperatura é demasiado baixa.	1. Aguarde 5 segundos entre cada pressão do botão de jacto de vapor. 2. Regule a temperatura para “max”.
Além de vapor, pinga água da base (12) do ferro.	1. A temperatura é demasiado baixa. 2. O regulador de vapor (5) está definido para um valor demasiado elevado com uma temperatura baixa.	1. Regule a temperatura para uma definição mais alta e aguarde que o indicador luminoso de programa (2) fique permanentemente aceso. 2. Coloque o regulador de vapor (5) numa definição mais baixa.

Problema	Causa provável	Solução
Não sai vapor.	<ol style="list-style-type: none"> 1. O regulador de vapor (5) está na posição . 2. A temperatura é demasiado baixa. 	<ol style="list-style-type: none"> 1. Coloque o regulador de vapor numa posição superior. 2. Regule a definição de vapor recomendada de acordo com o programa de temperatura seleccionado (consulte a secção “Modos de vapor”).
Excesso de vapor ou de gotejamento.	<ol style="list-style-type: none"> 1. Fecho inadequado do botão “clean” (11). 	<ol style="list-style-type: none"> 1. Direcione o ferro para fora da zona de engomar. Accione o botão “clean” algumas vezes.
Sai fumo quando liga o ferro pela primeira vez.	<ol style="list-style-type: none"> 1. Isto pode ser provocado pela lubrificação de algumas das peças internas. 	<ol style="list-style-type: none"> 1. Isto é normal e o ferro deixa de deitar fumo passados alguns minutos.
Saem resíduos pelos orifícios na base (12) do ferro.	<ol style="list-style-type: none"> 1. São expelidos vestígios de calcário pela câmara de vapor. 	<ol style="list-style-type: none"> 1. Efectue um ciclo de limpeza (consulte a secção “Função “calc’n Clean”).
O indicador luminoso de aviso de limpeza automática “calc” (4) está a piscar.	<ol style="list-style-type: none"> 1. O aviso “calc’n Clean” foi activado. 	<ol style="list-style-type: none"> 1. Efectue um ciclo de limpeza (consulte a secção “Função “calc’n Clean”).

Se nenhuma das acções indicadas acima solucionar o problema, contacte um Centro de Serviço Técnico autorizado.

Ευχαριστούμε για την αγορά του IQ500 ατμοσίδερω της Siemens.

Διαβάστε τις οδηγίες χρήσης αυτής της συσκευής προσεχτικά και φυλάξτε τες για μελλοντική αναφορά.

Μπορείτε να μεταφορτώσετε αυτό το εγχειρίδιο από τη τοπική ιστοσελίδα της Siemens.

Γενικές οδηγίες ασφαλεία

- Αποσυνδέστε το σίδερω από το ηλεκτρικό ρεύμα όταν πρέπει να το αφήσετε χωρίς επίβλεψη.
- Τραβήξτε το ηλεκτρικό καλώδιο από την πρίζα προτού γεμίσετε τη συσκευή με νερό και προτού αδειάσετε το υπολειπόμενο νερό μετά τη χρήση.
- Αυτή η συσκευή πρέπει να χρησιμοποιείται και να τοποθετείται πάνω σε σταθερή επιφάνεια.
- Όταν χρησιμοποιείτε όρθιο στήριγμα ή υποστήριγμα, βεβαιωθείτε ότι το υποστήριγμα της επιφάνειας είναι σταθερό.
- Το σίδερω δεν πρέπει να χρησιμοποιείται εάν έχει πέσει κάτω, εάν υπάρχουν εμφανή σημάδια φθοράς ή έχει διαρροή. Σε αυτή τη περίπτωση πρέπει να ελεγχθεί από ένα εξουσιοδοτημένο Κέντρο Τεχνικού Σέρβις προτού ξαναχρησιμοποιηθεί.
- Οποιαδήποτε εργασία αλλαγής ή επιδιόρθωσης στη συσκευή, π.χ. αλλαγή του ηλεκτρικού καλωδίου, πρέπει να πραγματοποιείται μόνο από ειδικευμένο προσωπικό ενός Εξουσιοδοτημένου Τεχνικού Σέρβις.
- Η συσκευή μπορεί να χρησιμοποιείται από παιδιά της ηλικίας των 8 χρονών και άνω, και άτομα με μειωμένες ψυχοφυσικές ή νοητικές ικανότητες, ή με ανεπαρκή εμπειρία ή γνώση, μόνο αν επιβλέπονται ή τους παρέχονται οδηγίες σχετικά με την ασφαλή χρήση της συσκευής και τους κινδύνους της. Τα παιδιά δεν πρέπει να παίζουν με τη συσκευή. Ο καθαρισμός και η συντήρηση της συσκευής δεν πρέπει να γίνεται από τα παιδιά χωρίς επίβλεψη.
- Διατηρείστε το σίδερω και το καλώδιο του μακριά από παιδιά κάτω των 8 χρονών όταν λειτουργεί ή κρυώνει.
- Αυτή η συσκευή έχει σχεδιαστεί μόνο για οικιακή χρήση έως 2000m πάνω από τη στάθμη της θάλασσας.
-  **ΠΡΟΣΟΧΗ. Ζεστή επιφάνεια.**
Η επιφάνεια ζεσταίνεται κατά τη διάρκεια της χρήσης.

Σημαντικές σημειώσεις

- Η συσκευή αυτή έχει σχεδιαστεί μόνο για οικιακή χρήση και όχι για επαγγελματική.
- Να, χρησιμοποιείτε τη, συσκευή αυτή μονο για τον σκοπο για τον οποίο έχει σχεδιασθεί, δηλαδή ως σίδερο. Οποιαδήποτε άλλη χρήση της θα θεωρηθεί ακατάλληλη και, συνεπώς, επικίνδυνη. Ο κατασκευαστής δεν θα είναι υπεύθυνος για κανενός είδους βλάβη που μπορεί να προκυψει απο μια αναρμωση η ακαταλληλη χρηση.
- Η συσκευή αυτή αποκτά υψηλή θερμοκρασία και παράγει ατμό κατά τη λειτουργία της, αυτό μπορεί να προκαλέσει κάψιμο ή έγκαιμα εάν δεν χρησιμοποιείται σωστά.
- Μην αγγίζετε τη πλάκα του σίδηρου! Κρατήστε το σίδερο από τη λαβή του.
 - Μην αφήνετε το ηλεκτρικό καλώδιο να κρέμεται από το τραπέζι ή τη σιδερώστρα, για να μην πέσει η συσκευή.
 - Μην σιδερώνετε τα ρούχα ενώ τα φοράτε!
 - Ποτέ μην ψεκάζετε ή μην κατευθύνετε τον ατμό προς ανθρώπους ή ζώα!
- Το καλώδιο τροφοδοσίας δεν πρέπει να έρχεται σε επαφή με αιχμηρές άκρες ή την πλάκα του σίδηρου όταν είναι ζεστή.
- Ποτέ μην ακουμπάτε το σίδερο σε οριζόντια θέση ενόσω η πλάκα του σίδηρου είναι ζεστή. Τοποθετήστε το σίδερο όρθιο.
- Μην αγγίζετε τη συσκευή με βρεγμένα χέρια ενόσω λειτουργεί.
- Η χρήση και η σύνδεση της συσκευής στο ηλεκτρικό ρεύμα πρέπει να γίνεται σύμφωνα με τις πληροφορίες που αναγράφονται στην ετικέτα με τα χαρακτηριστικά.
- Συνδέετε τη συσκευή μόνο σε πρίζα με γείωση. Εάν είναι απολύτως απαραίτητο να χρησιμοποιήσετε επέκταση καλωδίου, βεβαιωθείτε ότι είναι κατάλληλη για 16 Α ή περισσότερο και ότι έχει πρίζα με γείωση.
- Για να αποφύγετε καταστάσεις, σε περίπτωση ανεπιθύμητων μεταβολών της

τάσης τροφοδότησης, όπως παροδικές πτώσεις τάσης ή διακυμάνσεις της τάσης ρεύματος, συνιστάται το σίδερο να είναι συνδεδεμένο στο σύστημα παροχής ρεύματος με μέγιστη αντίσταση 0.29 Ω. Εάν είναι αναγκαίο, ο χρήστης μπορεί να ζητήσει από τη δημόσια εταιρία παροχής ηλεκτρικού για το σύστημα σύνθετης αντίστασης στο σημείο διασύνδεσης.

- Σε ειδικές περιβαλλοντικές συνθήκες μπορεί να προκληθεί μια ελαφριά αστάθεια.
- Δεν πρέπει ποτέ να τοποθετείτε αυτή η συσκευή κάτω από τη βρύση για να γεμίσετε νερό.
- Αποσυνδέστε αμέσως τη συσκευή από την πρίζα εάν νομίζετε ότι έχει υποστεί βλάβη, καθώς επίσης πάντα μετά από κάθε χρήση.
- Το φιν δεν πρέπει να αφαιρείται από τη πρίζα τραβώντας από το καλώδιο.
- Μην βυθίζετε ποτέ το σίδερο σε νερό ή σε οποιοδήποτε άλλο υγρό.
- Μην αφήνετε εκτεθειμένη τη συσκευή στις καιρικές συνθήκες (βροχή, ήλιος, παγετός, κτλ.).

Πληροφορίες για την απόσυρση

Οι συσκευές μας παραδίδονται σε βελτιστοποιημένη συσκευασία. Αυτό συνιστάται βασικά στη χρήση μη ρυπαίνοντων υλικών που θα πρέπει να παραδοθούν στο τοπικό κέντρο απόσυρσης αποβλήτων για τη χρήση τους ως δευτερογενείς πρώτες ύλες. Ζητήστε περισσότερες πληροφορίες από το Δήμο σας σχετικά με την απόσυρση παλαιών οικιακών συσκευών.



Αυτή η συσκευή φέρει σήμανση σύμφωνα με την Ευρωπαϊκή Κατευθυντήρια Οδηγία 2012/19/ΕΕ που αφορά στη χρήση ηλεκτρικών και ηλεκτρονικών συσκευών (απόβλητα ηλεκτρικού και ηλεκτρονικού εξοπλισμού -ΑΗΗ Ε).

Η κατευθυντήρια οδηγία που εφαρμόζεται σε όλη την ΕΕ καθορίζει το πλαίσιο για την επιστροφή και ανακύκλωση των χρησιμοποιημένων συσκευών.

Περιγραφή



1. Λυχνίες ένδειξης για πρόγραμμα σιδερώματος
2. Λυχνία ένδειξης “startStop Control”
3. Κουμπί “SET”
4. Λυχνία ένδειξης “calc'n Clean”
5. Ρυθμιστής ατμού
6. Κουμπί ψεκασμού
7. Κουμπί για τη βολή ατμού
8. Καπάκι εισαγωγή νερού
9. Στόμιο ψεκασμού
10. Ένδειξη στάθμης για μέγιστη πλήρωση
11. Κουμπί “clean”
12. Πλάκα σίδερου
13. Πέλμα
14. Καλώδιο τροφοδοσίας

Χρήση



1. Πλήρωση της δεξαμενής νερού

Αυτή η συσκευή έχει σχεδιαστεί να χρησιμοποιεί κανονικό νερό βρύσης.

Σημαντικό:

Μην χρησιμοποιείτε πρόσθετες χημικές ουσίες! Η πρόσθεση άλλων υγρών, όπως κάποιο άρωμα, ξύδι, κόλλα, συμπυκνωμένο νερό από στεγνωτήρια ρούχων ή από συστήματα κλιματισμού ή χημικών ουσιών μπορεί να προκαλέσει βλάβη στη συσκευή. Η εγγύηση παύει να ισχύει αν προκληθεί βλάβη με τη χρήση των προαναφερόμενων προϊόντων!

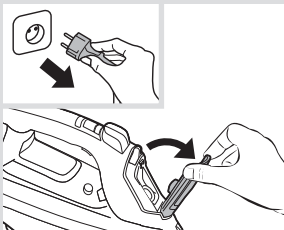

- 1 Αποσυνδέστε το σίδερο από το ηλεκτρικό ρεύμα.
- 2 Ανοίξτε το καπάκι της εισαγωγής νερού (8).

3 Τοποθετήστε το ρυθμιστή ατμού (5) στη θέση .

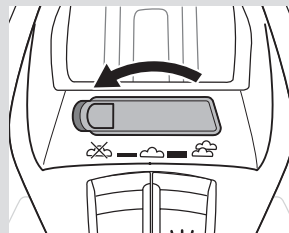

4 Γεμίστε τη δεξαμενή νερού. **Ποτέ μην γεμίζετε πέρα από το μέγιστο επίπεδο πλήρωσης της ένδειξης (10)!**

5 Κλείστε το καπάκι της εισαγωγής νερού.

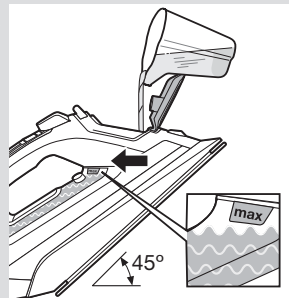

Συμβουλή:

Για να παρατείνετε τη βέλτιστη λειτουργία της λειτουργίας ατμού, αναμίξτε νερό βρύσης με απεσταγμένο νερό 1:1. Εάν το νερό βρύσης της περιοχής σας είναι πολύ σκληρό, αναμίξτε νερό βρύσης με απεσταγμένο νερό 1:2.

Μπορείτε να ρωτήσετε τον παροχέα νερού της περιοχής σας για τη σκληρότητα του νερού.



2. Θέρμανση

Αφαιρέστε οποιαδήποτε ετικέτα ή προστατευτικό κάλυμμα από την πλάκα σίδηρου (12).

1 Συνδέστε το σίδερο.

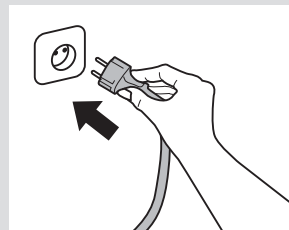

2 Τοποθετήστε το ρυθμιστή ατμού (5) στη θέση .

3 Η λειτουργία “startStop Control” ενεργοποιείται και η λυχνία ένδειξης (2) αναβοσβήνει.

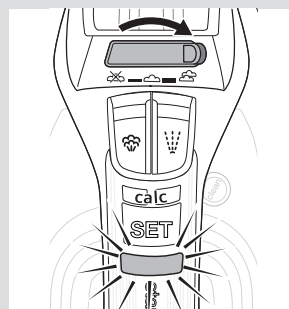

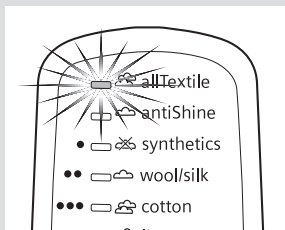

4 Το σίδερο αλλάζει αυτόματα στο πρόγραμμα “allTextile”. Η λυχνία ένδειξης “allTextile” (1) αναβοσβήνει, υποδεικνύοντας ότι το σίδερο θερμαίνεται.

5 Όταν το σίδερο είναι έτοιμο, η λυχνία ένδειξης παραμένει αναμμένη.



Πρόγραμμα “allTextile”

Το σίδερο αλλάζει αυτόματα στο πρόγραμμα “allTextile”.

Το πρόγραμμα αυτό θέτει μια ιδανική θερμοκρασία, η οποία είναι κατάλληλη για όλα τα υφάσματα που μπορούν να σιδερωθούν (σύμβολα ) και δεν καταστρέφει τα ρούχα αν έχει επιλεγεί μια μη κατάλληλη θερμοκρασία.

Το πρόγραμμα “allTextile” δεν ισχύει για υφάσματα που δεν σιδερώνονται (σύμβολο ).

Παρακαλούμε να ελέγξετε την ετικέτα του υφάσματος για λεπτομέρειες ή δοκιμάστε να σιδερώσετε σε ένα μέρος του ρούχου που δεν φαίνεται κανονικά.

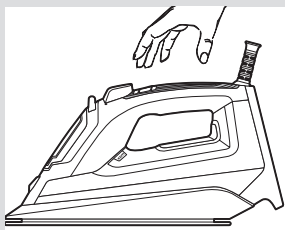
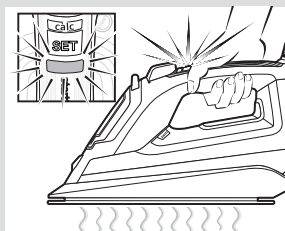
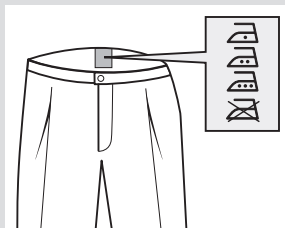

3. Λειτουργία “startStop Control”

Μετά από την πρώτη θέρμανση, η λειτουργία “startStop Control” απενεργοποιεί το σίδερο όταν δεν χρησιμοποιείται, έτσι αυξάνεται η ασφάλεια και εξοικονομείται ενέργεια.

1 Όταν πιάνετε τη χειρολαβή, το σίδερο θερμαίνεται. Ο ατμός παράγεται αυτόματα. Η λυχνία ένδειξης “startStop Control” (2) παραμένει αναμμένη.

2 Όταν αφήνετε τη χειρολαβή, ενεργοποιείται η λειτουργία “startStop Control” και το σίδερο σταματάει να θερμαίνεται. Η παραγωγή ατμού σταματάει. Η λυχνία ένδειξης “startStop Control” (2) αναβοσβήνει.



4. Ρύθμιση της θερμοκρασίας

Το σίδερο ατμού σας είναι εξοπλισμένο με έξι προγράμματα σιδερώματος.

Συμβουλή:

Ξεκινήστε σιδερώνοντας τα ρούχα που απαιτούν τη χαμηλότερη θερμοκρασία σιδερώματος. Ελέγξτε την προτεινόμενη θερμοκρασία σιδερώματος στην ετικέτα του υφάσματος.

Μπορείτε να αλλάξετε το πρόγραμμα σιδερώματος πατώντας διαδοχικά το κουμπί “SET” (3). Με κάθε πάτημα, η ρύθμιση αλλάζει στο επόμενο πρόγραμμα.

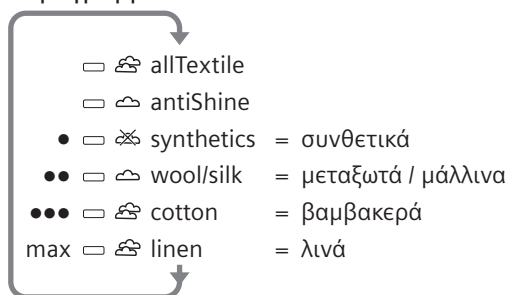

Η λυχνία ένδειξης του προγράμματος (1) αναβοσβήνει. Όταν το σίδερο είναι έτοιμο, η λυχνία ένδειξης παραμένει αναμμένη.



Πρόγραμμα “allTextile”

Όταν συνδέετε το σίδερο, αλλάζει αυτόματα στο πρόγραμμα “allTextile” (δείτε ενότητα “Θέρμανση”).



Πρόγραμμα “antiShine”

Κατάλληλο για σκούρα και ευαίσθητα υφάσματα. Μειώνει τον κίνδυνο γυαλάδων κατά το σιδέρωμα.

Συμβουλή:

Προσπαθήστε να σιδερώσετε τα υφάσματα ενώ είναι ακόμη νωπά μετά την πλύση. Ο ατμός παράγεται από τα ρούχα και όχι από το σίδερο.

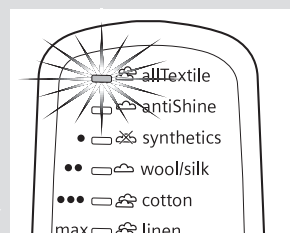
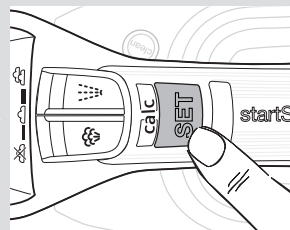

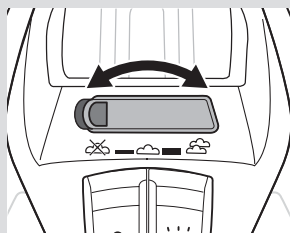

5. Οι λειτουργίες του ατμού

Ο ρυθμιστής ατμού (5) χρησιμεύει για τον έλεγχο της ποσότητας ατμού που παράγεται κατά το σιδέρωμα. Η προτεινόμενη θέση του ρυθμιστή ατμού για κάθε ρύθμιση θερμοκρασίας είναι:

Πρόγραμμα θερμοκρασίας	Ρυθμιστής ατμού
allTextile	
antiShine	
• συνθετικά	
•• μεταξωτά / μάλλινα	
••• βαμβακερά	
max λινά	
Σιδέρωμα χωρίς ατμό	

Συμβουλή:

Για καλύτερα αποτελέσματα στο σιδέρωμα, σιδερώστε στο τέλος χωρίς ατμό για να στεγνώσουν τα ρούχα.



6. Λειτουργία της βολής ατμού

Η βολή ατμού χρησιμοποιείται για να απομακρύνετε τις επίμονες ζάρες ή να πατήσετε ένα έντονο τσαλάκωμα ή μια πιέτα.

- 1 Ρυθμίστε τη θερμοκρασία στο "max".
- 2 Πιέστε επαναλαμβανόμενα το κουμπί της βολής ατμού (7) σε χρονικά διαστήματα τουλάχιστον 5 δευτερολέπτων.



7. Κάθετος ατμός

Ο κάθετος ατμός χρησιμοποιείται για να απομακρύνετε το τσαλάκωμα σε ρούχα που κρέμονται, κουρτίνες, κλπ.

- 1 Ρυθμίστε τη θερμοκρασία στο "max".

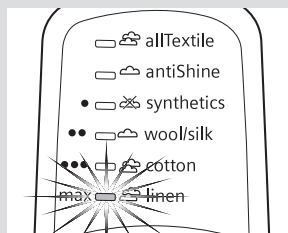

- 2 Κρεμάστε το ένδυμα σε μια κρεμάστρα για ρούχα.
- 3 Λειτουργήστε το σίδερο σε κάθετη θέση σε μια απόσταση των 10 εκ, και πατήστε επανειλημμένα το κουμπί της βολής ατμού (7) με παύσεις τουλάχιστον 5 δευτερολέπτων.

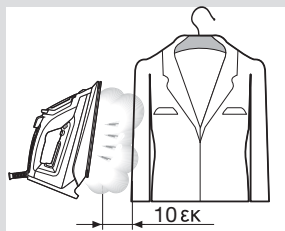

Σημαντικό:

Αν η λυχνία ένδειξης “startStop Control” (2) αναβοσβήνει στην κάθετη θέση, αυτό σημαίνει ότι δεν πιάνετε σωστά τη χειρολαβή και το σίδερο θα κρυώσει.

Πιάστε σωστά τη χειρολαβή έτσι ώστε η λυχνία ένδειξης να παραμείνει αναμμένη.



8. Ψεκασμός

Ο ψεκασμός χρησιμοποιείται για να απομακρύνετε τις επίμονες ζάρες.

- 1 Όταν σιδερώνετε, πατώντας το κουμπί ψεκασμού (6), το νερό από το στόμιο ψεκασμού (9) βγαίνει πάνω στο ρούχο.

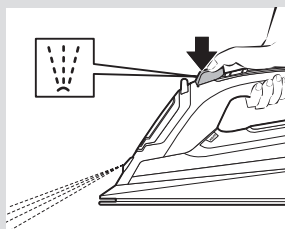

Συμβουλή:

Μην χρησιμοποιείτε τη λειτουργία ψεκασμού με μετάξι.



9. Μετά το σιδέρωμα

- 1 Αποσυνδέστε το σίδερο από το ηλεκτρικό ρεύμα.
- 2 Αδειάστε τη δεξαμενή νερού.
- 3 Αλλάξτε αρκετές φορές το ρυθμιστή ατμού (5) από σε και ξανά πίσω (αυτοκαθαρισμός). Τοποθετήστε το ρυθμιστή ατμού στη θέση .

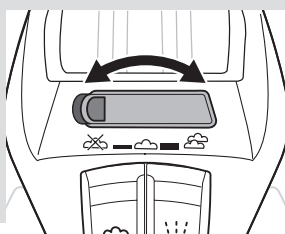
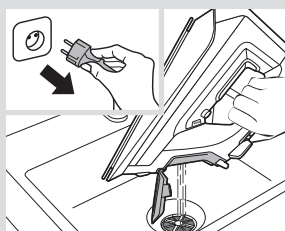

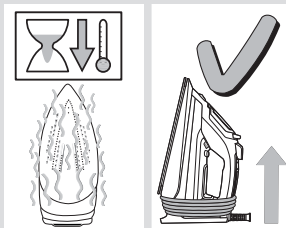

- 4 Τοποθετήστε το σίδερο σε κάθετη θέση πάνω στο πέλμα (13) του για να κρυώσει.
- 5 Τυλίξτε χαλαρά το καλώδιο ρεύματος (14) γύρω από το πέλμα του σίδηρου. Αποθηκεύστε το σίδερο σε όρθια θέση.

Συμβουλή:

Για να αποθηκεύσετε απευθείας το σίδερο, μπορείτε να χρησιμοποιήσετε το εξάρτημα “storeProtect” (δείτε ενότητα “Εξαρτήματα”).



Καθαρισμός & Συντήρηση

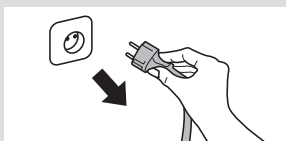

- ⚠ Προσοχή! Κίνδυνος εγκαύματος!**
Πάντα να αποσυνδέετε τη συσκευή από το ρεύμα πριν την καθαριότητα ή τη συντήρηση.

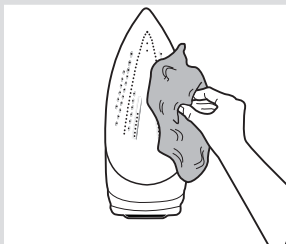

- 1 Αν η πλάκα σίδηρου (12) είναι λεκιασμένη ή έχει κατάλοιπα υφάσματος λόγω μη σωστής επιλογής θερμοκρασίας, τρίψτε την αμέσως με ένα χοντρό, διπλωμένο και νωπό βαμβακερό πανί.

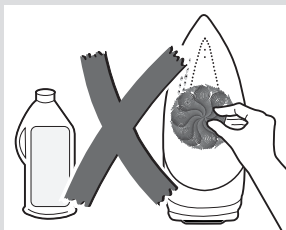

- 2 Για να διατηρήσετε απαλή την πλάκα σίδηρου, πρέπει να αποφύγετε τη σκληρή επαφή με μεταλλικά αντικείμενα. Μην χρησιμοποιείτε ποτέ το σφουγγαράκι για τα πιάτα ή χημικά για τον καθαρισμό της πλάκας σίδηρου.



Συστήματα απασβέστωσης

Το σίδερό σας είναι εξοπλισμένο με τα παρακάτω χαρακτηριστικά απασβέστωσης:

A “self-clean”

Το φίλτρο “self-clean” εμποδίζει την εμπλοκή του μοτέρ.

B “anti-calc”

Η κεφαλή “anti-calc” έχει σχεδιαστεί για να μειώνει τη συσσώρευση αλάτων που παράγεται κατά το σιδέρωμα στον ατμό και σας βοηθάει να παρατείνετε τη χρήσιμη ζωή του σίδηρού σας.

Ωστόσο, η κεφαλή “anti-calc” δεν εμποδίζει εξ ολοκλήρου τη φυσική διαδικασία συσσώρευσης αλάτων. Για το λόγο αυτό, έχει σχεδιαστεί η λειτουργία “calc’n Clean”.

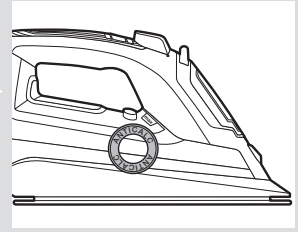

C Λειτουργία “calc’n Clean”

Η λειτουργία “calc’n Clean” συμβάλλει στην αφαίρεση των σωματιδίων αλάτων από το θάλαμο ατμού.

Χρονοδιακόπτης “calc’n Clean”:

Μετά από μια περίοδο χρήσης, η λυχνία προειδοποίησης αυτόματου καθαρισμού “calc” (4) αναβοσβήνει, υποδεικνύοντας ότι πρέπει να πραγματοποιηθεί η διαδικασία “calc’n Clean”.

- 1 Τοποθετήστε το ρυθμιστή ατμού (5) στη θέση . Αποσυνδέστε το σίδερο από το ρεύμα και γεμίστε τη δεξαμενή νερού με νερό.
- 2 Συνδέστε το σίδερο στο ρεύμα και ρυθμίστε τη θερμοκρασία στη θέση “max”.
- 3 Όταν η λυχνία παραμένει αναμένει στο “max”, **αποσυνδέστε το σίδερο (πολύ σημαντικό!)**.
- 4 Κρατήστε το σίδερο πάνω από ένα νεροχύτη.
- 5 Πατήστε το κουμπί “clean” (11) και ανακινήστε το σίδερο μέχρι να εξατμιστεί περίπου το ένα τρίτο του νερού της δεξαμενής. **Το βραστό νερό και ο ατμός θα εξέλθουν**, συμπαρασύροντας τα άλατα ή τυχόν υπολείμματα που υπάρχουν.

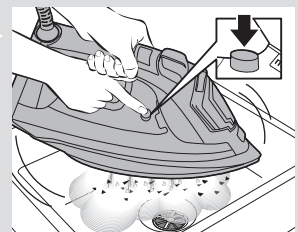
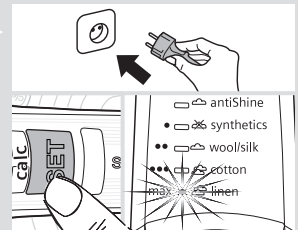
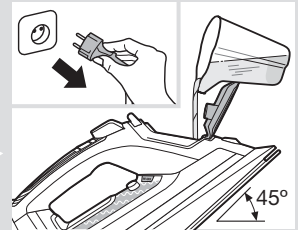
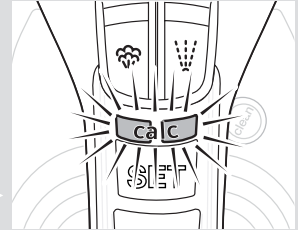

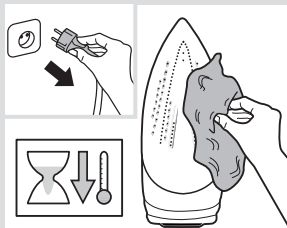
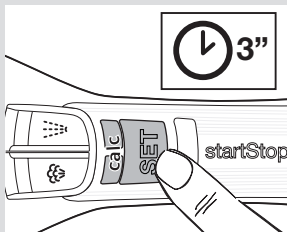
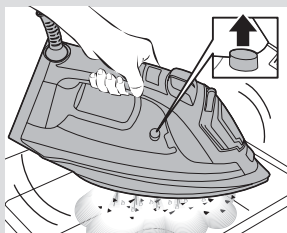

- 6** Αφήστε το κουμπί “clean” και ανακινήστε απαλά το σίδερο για μερικά δευτερόλεπτα.
- 7** Επαναλάβετε τα βήματα 5 και 6 τρεις φορές μέχρι να αδειάσει η δεξαμενή.
- 8** Συνδέστε το σίδερο και θερμαίνετε το ξανά μέχρι να εξατμιστεί το υπολειπόμενο νερό. Πατήστε το κουμπί “clean” μερικές φορές ακόμα για να βεβαιωθείτε ότι έχει αδειάσει πλήρως η δεξαμενή νερού.
- 9** Πατήστε το κουμπί “SET” (3) για τρία δευτερόλεπτα ή μέχρι να σβήσει η λυχνία “calc” (4).
- 10** Αποσυνδέστε το σίδερο και αφήστε την πλάκα σιδήρου να κρυώσει. Καθαρίστε την πλάκα σιδήρου μόνο με ένα νωπό πανί.

Συμβουλή:

Αν το νερό της περιοχής σας είναι πολύ σκληρό, χρησιμοποιείτε αυτή τη λειτουργία περίπου κάθε δύο εβδομάδες χωρίς να περιμένετε να αναβοσβήσει η λυχνία προειδοποίησης αυτόματου καθαρισμού “calc”.

D “calc’n Clean” με υγρό απασβέστωσης *

Για απασβέστωση σε βάθος, συνιστάται η χρήση του υγρού απασβέστωσης (δείτε ενότητα “Εξαρτήματα”), όταν αναβοσβήσει για δεύτερη φορά η λυχνία προειδοποίησης αυτόματου καθαρισμού “calc” (4).

Ακολουθήστε την παρακάτω διαδικασία:

- 1** Αποσυνδέστε το σίδερο.
- 2** Ρίξτε μια ποσότητα (25 ml) από το υγρό απασβέστωσης μέσα στη δεξαμενή νερού.
- 3** Γεμίστε τη δεξαμενή νερού έως το μέγιστο επίπεδο πλήρωσης της ένδειξης.
- 4** Κατόπιν, συνεχίστε με τη διαδικασία της ενότητας Γ, “Λειτουργία calc’n Clean” (βήματα 2 έως 10).

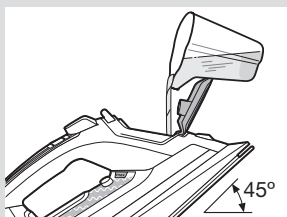

Εξαρτήματα

Τα εξαρτήματα μπορείτε να τα προμηθευτείτε από την εξυπηρέτηση πελατών ή από εξειδικευμένα καταστήματα.



Υγρό απασβέστωσης

Όνομα εξαρτήματος: TDZ1101

Κωδικός εξαρτήματος: 00311715

Περιεχόμενο: 4 μπουκάλια x 25 ml

Για απασβέστωση σε βάθος του σίδερου ατμού.



“textileProtect”

Όνομα εξαρτήματος: TDZ1550

Κωδικός εξαρτήματος: 00575494

Χρησιμοποιείται για να σιδερώσετε στον ατμό τα ευαίσθητα υφάσματα σε μέγιστη θερμοκρασία χωρίς να τα καταστρέψετε.



“storeProtect”

Όνομα εξαρτήματος: TDZ1750

Κωδικός εξαρτήματος: 00575960

Βοηθάει στην άμεση και ασφαλή αποθήκευση του σίδερου, ακόμα και με ζεστή την πλάκα σίδερου.

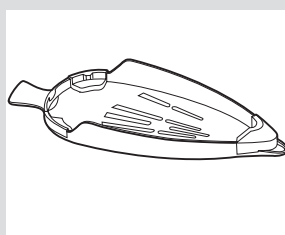
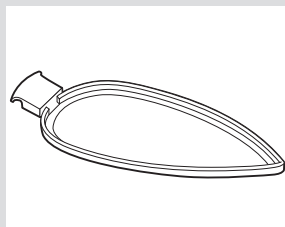
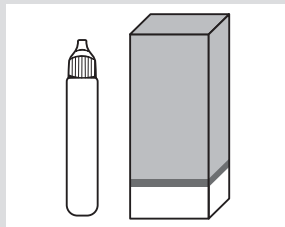



Οδηγός επίλυσης προβλημάτων

Πρόβλημα	Πιθανή αιτία	Λύση
Το σίδερο δεν θερμαίνεται.	1. Έχει ενεργοποιηθεί η λειτουργία “startStop Control”. Το σίδερο έχει ρυθμιστεί στην αναμονή.	1. Πιάστε τη χειρολαβή του σίδερου για να το επανεκκινήσετε.
Η λυχνία ένδειξης “startStop Control” (2) αναβοσβήνει.	1. Έχει ενεργοποιηθεί η λειτουργία “startStop Control”. Το σίδερο έχει ρυθμιστεί στην αναμονή.	1. Πιάστε τη χειρολαβή του σίδερου για να το επανεκκινήσετε.
Η λυχνία ένδειξης του προγράμματος (1) αναβοσβήνει.	1. Η πλάκα σίδερου (12) θερμαίνεται ή κρυνώνει στην επιλεγμένη θερμοκρασία.	1. Αυτό είναι φυσιολογικό και οι λυχνίες θα σταματήσουν να αναβοσβήνουν μόλις επιτευχθεί η επιλεγμένη θερμοκρασία.
Τα ρούχα κολλάνε.	1. Η θερμοκρασία της πλάκας σίδερου (12) είναι πολύ υψηλή.	1. Επιλέξτε μια χαμηλότερη θερμοκρασία και περιμένετε μέχρι να κρυώσει το σίδερο.
Εξέρχονται σταγόνες νερού από την πλάκα σίδερου όταν χρησιμοποιείται η λειτουργία “βολή του ατμού”.	1. Έχετε πατήσει το κουμπί της βολής ατμού (7) επαναλαμβανόμενα δίχως να περιμένετε 5 δευτερόλεπτα ανάμεσα σε κάθε βολή. 2. Η θερμοκρασία είναι πολύ χαμηλή.	1. Περιμένετε 5 δευτερόλεπτα ανάμεσα σε κάθε πάτημα του κουμπιού της βολής ατμού. 2. Ρυθμίστε τη θερμοκρασία στο “max”.
Στάζει νερό από την πλάκα σίδερου (12) μαζί με τον ατμό.	1. Η θερμοκρασία είναι πολύ χαμηλή. 2. Ο ρυθμιστής ατμού (5) είναι σε πολύ υψηλή θέση σε συνδυασμό με χαμηλή θερμοκρασία.	1. Ρυθμίστε τη θερμοκρασία σε υψηλότερη ρύθμιση και περιμένετε μέχρι η λυχνία ένδειξης του προγράμματος (2) να παραμείνει αναμμένη. 2. Τοποθετήστε τον ρυθμιστή ατμού (5) σε χαμηλότερη ρύθμιση.

Πρόβλημα	Πιθανή αιτία	Λύση
Δεν βγαίνει ατμός.	<ol style="list-style-type: none"> 1. Ο ρυθμιστής ατμού (5) είναι στη θέση . 2. Η θερμοκρασία είναι πολύ χαμηλή. 	<ol style="list-style-type: none"> 1. Τοποθετήστε το ρυθμιστή ατμού σε υψηλότερη θέση. 2. Ρυθμίστε την προτεινόμενη ρύθμιση ατμού σύμφωνα με το επιλεγμένο πρόγραμμα θερμοκρασίας (δείτε ενότητα “Ρυθμίσεις ατμού”).
Υπερβολικό στάξιμο ή ατμός.	<ol style="list-style-type: none"> 1. Λάθος κλείσιμο του κουμπιού “clean” (11). 	<ol style="list-style-type: none"> 1. Στοχεύστε το σίδερο μακριά από την περιοχή σιδερώματος. Πατήστε μερικές φορές το κουμπί “clean”.
Βγαίνει καπνός όταν συνδεθεί το σίδερο για πρώτη φορά.	<ol style="list-style-type: none"> 1. Αυτό μπορεί να έχει προκληθεί από τη λίπανση κάποιων εσωτερικών εξαρτημάτων. 	<ol style="list-style-type: none"> 1. Αυτό είναι φυσιολογικό και θα σταματήσει μετά από λίγο.
Βγαίνουν υπολείμματα από τις τρύπες στη πλάκα σίδηρου (12).	<ol style="list-style-type: none"> 1. Ίχνη αλάτων βγαίνουν από το θάλαμο ατμού. 	<ol style="list-style-type: none"> 1. Πραγματοποιήστε τον κύκλο καθαριότητας (δείτε ενότητα “Λειτουργία calc’n Clean”).
Η λυχνία προειδοποίησης αυτόματου καθαρισμού “calc” (4) αναβοσβήνει.	<ol style="list-style-type: none"> 1. Έχει ενεργοποιηθεί η υπενθύμιση “calc’n Clean”. 	<ol style="list-style-type: none"> 1. Πραγματοποιήστε τον κύκλο καθαριότητας (δείτε ενότητα “Λειτουργία calc’n Clean”).

Αν τα παραπάνω δεν επιλύσουν το πρόβλημα, επικοινωνήστε με ένα εξουσιοδοτημένο τεχνικό σέρβις.

Siemens IQ500 buharlı ütüyü satın aldığınız için teşekkür ederiz.

Cihaza ait işletim talimatlarını dikkatle okuyun ve ileride tekrar kullanabilmeniz için güvenli bir yerde saklayın.

Bu kılavuzu ülkenizin Siemens ana sayfalarından indirebilirsiniz.

Genel güvenlik talimatları

- Bu ütü prize takılıyken yanından ayrılmayın.
- Cihazı su ile doldurmadan veya kullanımdan sonra kalan suyu boşaltmadan önce cihazın fişini prizden çıkarınız.
- Bu alet sabit bir yüzey üstüne konulmalı ve böyle bir yüzeyde kullanılmalıdır, desteğinin üstüne yerleştirildiğinde desteğin altındaki yüzey sabit olmalıdır.
- Düşürüldüğü, üstünde hasar izleri görüldüğü veya su kaçırdığı zaman bu ütü kullanmayın. Tekrar kullanılmadan önce yetkili bir Teknik Servis Merkezi tarafından kontrol edilmelidir.
- Bu aletin üstündeki elektrik kablosu kullanıcı tarafından değiştirilmemelidir. Eğer bu kablo hasar görür ve değiştirilmesi gerekirse, bu işlem yetkili Teknik Servis Merkezi tarafından yapılmalıdır.
- Aletin güvenli şekilde kullanımıyla ilgili bilgilendirme yapılması ve olası tehlikelerin anlaşılması ya da kullanımın gözetim altında yürütülmesi koşuluyla 8 yaş ve üstü çocuklar, fiziksel, duyuşsal ve zihinsel yeterlilikleri düşük olan ve deneyim ve bilgi eksikliği bulunan kişiler bu aleti kullanabilir. Çocukların aleti kurcalaması kesinlikle tehlikeli ve sakıncalıdır. Çocukların temizlik ve kullanıcı bakımı yapması yalnızca gözetim altında mümkündür.
- Ütünün fişi takılı olduğunda ve ütü soğumaya alındığında ütü ve kablosu 8 yaşın altındaki çocukların erişemeyeceği bir yerde tutulmalıdır.
- Bu cihaz yalnızca, deniz seviyesinden 2000 m'ye kadar yükseklikte bulunan evlerde kullanılmak üzere tasarlanmıştır.
-  **DİKKAT. Sıcak yüzey.**
Kullanım sırasında yüzey ısınabilir.

Önemli notlar

- Bu cihaz endüstriyel amaçlı kullanım değil sadece ev kullanımı için tasarlanmıştır.
- Bu alet sadece tasarım amaçlarına uygun, yani bir ütü olarak, kullanılmalıdır. Başka şekilde kullanılması yanlış ve sonuçları itibarıyla tehlikeli olacaktır. İmalatçı kötü ve yanlış kullanımdan kaynaklanan Herhangi bir hasardan sorumlu tutulmayacaktır.
- Bu alet kullanım sırasında yüksek sıcaklıklara ulaşır ve buhar üretir, bu da yanlış kullanıldığında haşlanma ya da yanıklara neden olabilir.
 - Ütü tabanına dokunmayınız! Ütüyü tutma yerinden tutunuz.
 - Aletin düşmesini engellemek için elektrik kablosunu masa veya ütü masası üzerinde asılı durumda bırakmayınız.
 - Kıyafetlerinizi üzerinizdeyken ütülemeyiniz!
 - Buharı asla insanların veya hayvanların üzerine püskürtmeyiniz veya doğrultmayınız!
- Elektrik kablosunu, keskin kenarlarla veya sıcak haldeki ütü tabanı ile temas ettirmeyiniz.
- Ütü tabanı halen sıcakken ütüyü kesinlikle yatay pozisyonda bırakmayınız. Arka tabanı üzerine yerleştiriniz.
- Alete çalışırken ıslak veya nemli ellerle dokunmayınız.
- Aleti elektrik prizine takmadan önce, voltajın özellikler plakasında belirtilen değere uygunluğunu kontrol edin.
- Bu alet topraklı bir prize bağlanmalıdır. Eğer bir uzatma kablosu kullanırsanız, bunun toprak bağlantısı olan bir 16 A çift kutuplu prizi olmalıdır.

- Geçici gerilim düşmesi durumu veya ışık dalgalanmaları gibi elverişsiz şebeke şartlarından kaçınmak için ütü'nün 0.29 Ω. Gerekirse kullanıcı, güç kaynağı şirketinden bağlantı noktasında sistem empedansı isteyebilir.
- Özel çevresel koşullardan hafif dengesizlik oluşabilir.
- Bu alet su doldurulmak için asla direkt olarak musluk altında tutulmamalıdır.
- Her zaman her kullanımdan sonra, temizleme öncesinde ya da bir hatadan şüphelenilen durumlarda aletin elektrik bağlantısını kesiniz.
- Elektrik fişi kablodan çekilerek prizden çıkarılmamalıdır.
- Ütüyü su veya başka bir sıvı içerisine batırmayınız.
- Bu aleti atmosfer koşullarına (yağmur,güneş, don, vs.) maruz bırakmayınız.

Cihazın Atılması

Bu konu hakkında satıcınızdan veya ilgili şehir belediyesindeki görevlilerden yardım alabilirsiniz.



Bu cihaz kullanılmış elektrikli ve elektronik cihazlara ilişkin (elektrikli ve elektronik A vrupa Birliği Yönergesi 2012/19/ EU doğrultusunda etiketlenmiştir ekipman sarfiyatı - WEEE).

Yönerge EU genelinde uygulanabilir şekilde, kullanılmış cihazların iadesi ve geri dönüştürülmesinin çerçevesini belirlemektedir.

Tanım



1. Ütü programı gösterge lambaları
2. "startStop Control" gösterge lambası
3. "SET" düğmesi
4. "calc'n Clean" gösterge lambası
5. Buhar ayarı
6. Sprey düğmesi
7. Buhar verme düğmesi
8. Su giriş kapağı
9. Sprey ucu
10. Maksimum doldurma için seviye işareti
11. "clean" düğmesi
12. Ütü tabanı
13. Arka kısım
14. Elektrik kablosu

Cihazın Kullanılması



1. Su haznesinin doldurulması

Bu cihaz normal musluk suyu kullanacak biçimde tasarlanmıştır.

Önemli:

Katkı maddesi kullanmayın! Parfüm, sirke, kola, kurutucularda kalan yoğuşma suyu veya klima sistemlerinden gelen hava veya kimyasallar gibi başka sıvıların eklenmesi cihaza zarar verecektir. Bahsi geçen ürünlerin kullanımından kaynaklanan her türlü hasar garantiyi geçersiz kılacaktır!

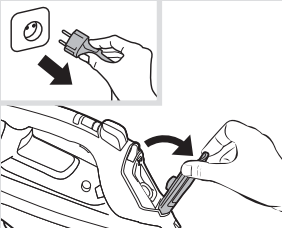

- 1 Ütünün fişini prizden çekin.
- 2 Su giriş kapağını açın (8).

3 Buhar ayarını (5)  pozisyonuna getirin.

4 Hazneyi doldurun. **Kesinlikle maksimum doldurma seviyesi işaretini (10) geçmeyin!**

5 Su giriş kapağını kapatın.

İpucu:

Optimum buhar fonksiyonunu uzatmak için musluk suyunu damıtılmış su ile karıştırabilirsiniz 1:1. Eğer bölgenizdeki musluk suyu çok sertse, musluk suyunu 1:2 oranında damıtılmış su ile karıştırın. Suyun sertlik derecesi hakkında bölgenizdeki su idaresinden bilgi alabilirsiniz.



2. Isıtma

Ütü tabanındaki (12) her türlü etiketi veya koruyucu kılıfı çıkarın.

1 Ütüyü prize takın.

2 Buhar ayarını (5)  pozisyonuna getirin.

3 “startStop Control” fonksiyonu devreye girecektir ve gösterge lambası (2) yanıp sönecektir.

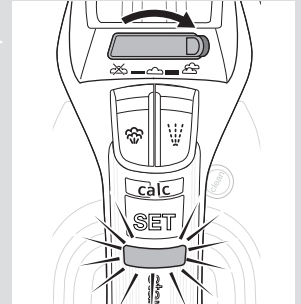
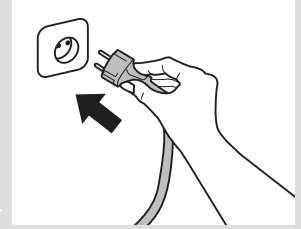
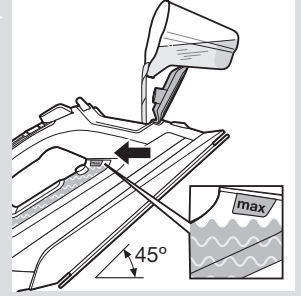
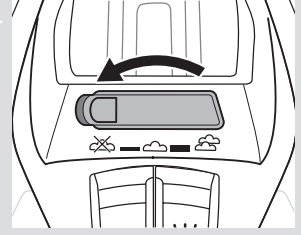

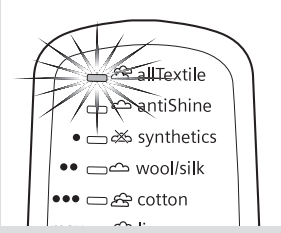

4 Ütü otomatik olarak “allTextile” programına geçiş yapacaktır. “allTextile” gösterge lambası (1) ütünün ısındığını gösterir şekilde yanıp sönecektir.

5 Ütü kullanıma hazır hale geldiğinde, gösterge lambası sürekli olarak yanacaktır.



“allTextile” programı

Ütü otomatik olarak “allTextile” programına geçiş yapacaktır.

Bu program, ütülenebilecek olan tüm kumaşlar için uygun olan bir sıcaklık ayarıdır (semboller ) ve uygun olmayan sıcaklık seçilmesi nedeniyle kıyafetlerin zarar görmesini engeller.

“allTextile” programı ütülenemeyecek olan kumaşlar için geçerli değildir (sembol )

Lütfen detaylar için kıyafet bakım etiketini kontrol edin ya da kıyafetin normalde görünmeyen tarafından ütümeyi deneyin.

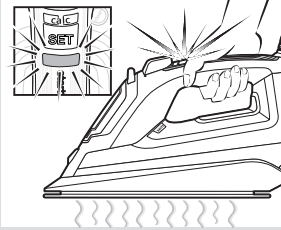
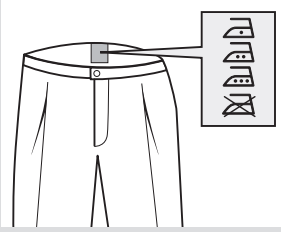

3. “startStop Control” fonksiyonu

İlk ısıtma sonrasında, “startStop Control” fonksiyonu gözetimsiz olarak bırakıldığında ütüü kapatır, böylece güvenlik ve enerji tasarrufu sağlar.

1 Kol tutulduğunda, ütü ısınır. Buhar otomatik olarak oluşturulur. “startStop Control” gösterge lambası (2) sürekli açık kalacaktır.

2 Kol bırakıldığında, “startStop Control” fonksiyonu devreye girer ve ütü ısıtmayı keser. Buhar oluşturma durdurulur. “startStop Control” gösterge lambası (2) yanıp sönecektir.

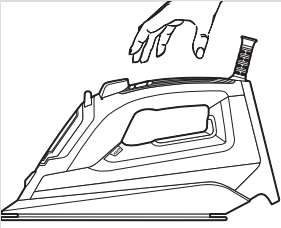



4. Sıcaklığın ayarlanması

Buharlı ütünüzde altı adet ütü programı mevcuttur.

İpucu:

En düşük ısı gerektiren kumaşlarla ütüye başlayın. Kıyafetin etiketi üzerinde yazılı olan önerilen ütüleme ısısını kontrol edin.

Ütü programını “SET” düğmesine (3) arka arkaya basarak değiştirebilirsiniz. Her basmadan sonra ayar bir sonraki programa geçecektir.

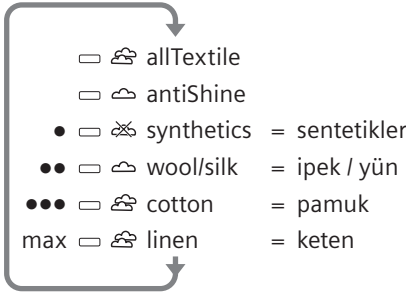

Program gösterge lambası (1) yanıp sönecektir. Ütü kullanıma hazır hale geldiğinde gösterge lambası sürekli olarak yanacaktır.



“allTextile” programı

Ütüyü prize taktığınızda, otomatik olarak “allTextile” programına geçecektir (bkz. “Isıtma” kısmı).



“antiShine” programı

Koyu renkli ve hassas kumaşlar için uygundur. Ütü esnasında parlak iz oluşma riskini azaltır.

İpucu:

Kumaşları yıkama sonrasında hafif nemliyen ütülemeye çalışın. Buhar, ütüden ziyade kumaşlar tarafından oluşturulacaktır.

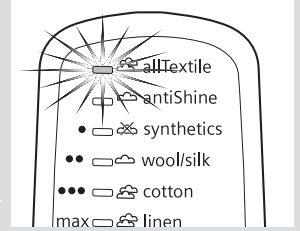
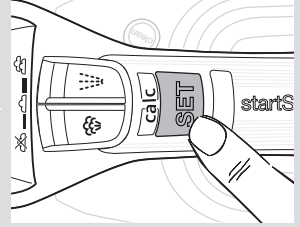

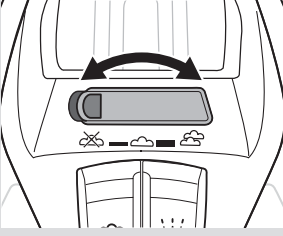

5. Buhar modları

Buhar ayarı (5) ütüleme esnasında üretilen buhar miktarını ayarlamak için kullanılır.

Her bir sıcaklık ayarı için buhar ayarının (5) önerilen pozisyonu:

Sıcaklık programı	Buhar ayarı
allTextile	
antiShine	
● sentetikler	
●● ipek / yün	
●●● pamuk	
max keten	
buharsız ütüleme	

İpucu:

Daha iyi ütüleme sonuçları için kıyafeti kurutmak amacıyla son geçişleri buharsız yapın.



6. Buhar verme fonksiyonu

Buhar verme, inatçı kırışıklıkları gidermek veya keskin çizgi ya da pli oluşturmak için kullanılabilir.

- 1 Sıcaklığı "max" olarak ayarlayın.
- 2 En az 5 saniyelik aralıklarla buhar verme düğmesine (7) sürekli olarak basın.



7. Dikey buhar

Dikey buhar, askıda duran kıyafetlerden, perdelerden, vs. çizgileri yok etmek için kullanılabilir.

- 1 Sıcaklığı "max" olarak ayarlayın.

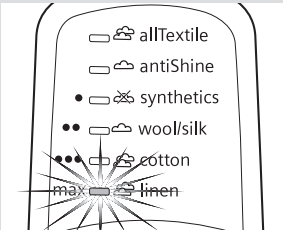

- 2 Kıyafeti bir askıya asın.
- 3 10 cm mesafede dikey bir pozisyondan ütüyü çalıştırın ve en az 5 saniyelik duraklamalar ile buhar verme düğmesine (7) sürekli olarak basın.

Önemli:

Eğer "startStop Control" gösterge lambası (2) dikey pozisyonda ütöleme yaparken yanıp sönerse bu kolu iyi kavranmadığınızı ve ütünün soğuyacağını gösterir. Gösterge lambası sürekli olarak yanık kalacak şekilde kolu doğru şekilde kavrayın.

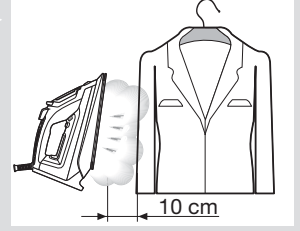

8. Sprey

İnatçı kırıksıklıkları gidermek için sprey kullanabilirsiniz.

- 1 Ütöleme esnasında, sprey düğmesine (6) basın ve su sprey ucundan (9) kumaş üzerine püskürtülür.

İpucu:

İpekte sprey fonksiyonunu kullanmayın.

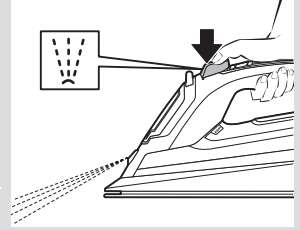

9. Ütölemeden sonra

- 1 Ütünün fişini prizden çekin.
- 2 Su haznesini boşaltın.
- 3 Buhar ayarını (5) ~~☒~~'dan ☒ 'a ve tekrar geri birkaç kez getirin (kendi kendini temizleme). Buhar ayarını ~~☒~~ pozisyonuna getirin.

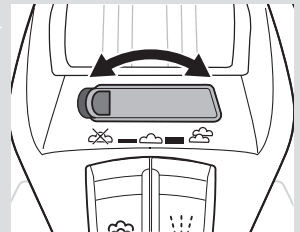
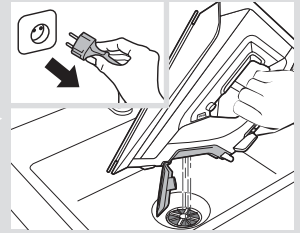

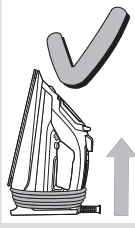
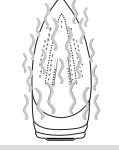

- 4 Soğuması için ütüyü arka kısmının (13) üzerinde dikey pozisyonda yan tarafa alın.
- 5 Elektrik kablosunu (14) ütünün arka kısmı çevresinde gevşek bir şekilde sarın. Ütüyü dik pozisyonda saklayın.

İpucu:

Ütünün hemen saklanması için “storeProtect” aksesuarını kullanabilirsiniz (“Aksesuarlar” kısmına bakınız).



Temizlik & Bakım

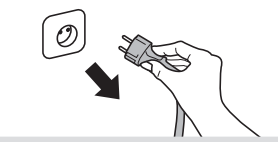

⚠ Dikkat! Yanma tehlikesi!

Ütü üzerinde herhangi bir temizlik veya bakım işleminden önce her zaman cihazın fişini prizden çekin.

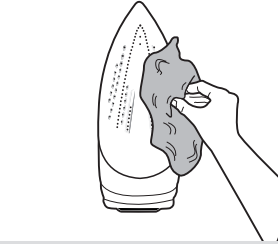

- 1 Eğer ütü tabanı (12) kirlenmişse veya kıyafet sıcaklığın yanlış seçilmesi nedeniyle artıklara sahipse, hemen kalın bir şekilde katlanmış, nemli pamuklu bir kumaşla sürterek temizleyin.

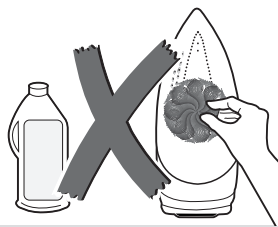

- 2 Ütü tabanının düz kalmasını sağlamak için metal cisimlerle temas etmesini engellemelisiniz. Ütü tabanı için kesinlikle bulaşık süngeri veya kimyasallar kullanmayın.



antiCalc

Kireç çözücü sistemleri

Ütünüz aşağıdaki kendinden kireç temizleme özelliklerine sahiptir:

A “self-clean”

“self-clean” filtresi motorun tıkanmasını engeller.

B “anti-calc”

“Anti-calc” kartuşu buharlı ütöleme sırasında oluşan kireci azaltmak üzere tasarlanmıştır, ütünüzün kullanım ömrünü uzatır.

Ama yine de, “anti-calc” kartuşu zaman içinde doğal olarak oluşan kirecin tamamını engelleyemez. Bu nedenle, “calc’n Clean” fonksiyonu tasarlanmıştır.

C “calc’n Clean” fonksiyonu

“calc’n Clean” fonksiyonu, buhar haznesindeki kireç parçalarının temizlenmesine yardımcı olur.

“calc’n Clean” zamanlayıcı:

Bir süre kullanımdan sonra, otomatik temizleme uyarı lambası “calc” (4) yanıp söner, “calc’n Clean” işleminin başlatılması gerektiğini gösterir.

- 1 Buhar ayarını  pozisyonuna getirin. Ütüyü prizden çıkarın ve su haznesini su ile doldurun.
- 2 Sıcaklık seçme düğmesini “max” konumuna getirin ve ütüyü fişe takın.
- 3 “Max” lambası sürekli olarak yandığında **ütüyü prizden çıkarın (çok önemli!)**.
- 4 Ütüyü bir lavabonun üzerinde tutun.
- 5 Haznenin su kapasitesinin yaklaşık üçte biri buharlaşana kadar “clean” düğmesine (11) basın ve ütüyü çalkalayın. **Kaynayan su ve buhar, orada olabilecek kireç ve tortuları taşıyarak dışarı çıkacaktır .**

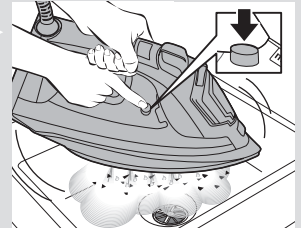
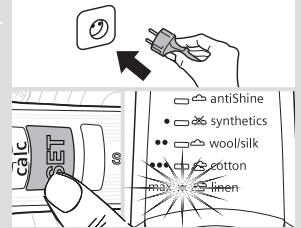
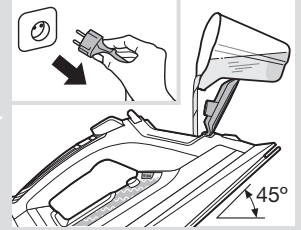
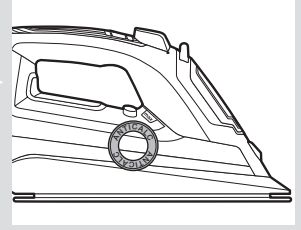

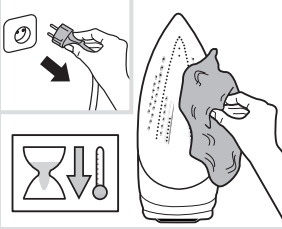
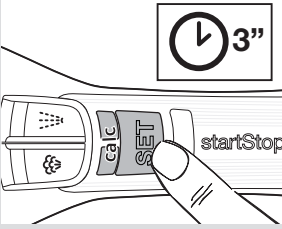
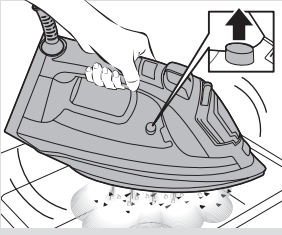

- 6 “clean” (temizle) düğmesini bırakın ve ütüyü birkaç saniye hafifçe çalkalayın.
- 7 5 ve 6 adımları hazne boşalana kadar üç kere tekrar edin.
- 8 Kalan su buharlaşana kadar ütüyü fişe takın ve tekrar ısıtın. Su haznesinin boş olduğundan emin olmak amacıyla “clean” düğmesine birkaç kez daha basın.
- 9 “SET” düğmesine (3) üç saniye boyunca veya “calc” lambası (4) sönene kadar basın.
- 10 Ütüyü fişten çekin ve ütü tabanının soğumasını sağlayın. Ütü tabanını nemli bir pamuklu bezle temizleyin.

İpucu:

Eğer bölgenizdeki su çok sertse, bu fonksiyonu otomatik temizleme uyarı lambası “calc” yanıp sönmenden önce yaklaşık her iki haftada bir kullanabilirsiniz.

D Kireç çözücü sıvı ile “calc’n Clean” *

Derinlemesine kireç çözme için otomatik temizleme uyarı lambası “calc” (4) ikinci kez yanıp söndüğünde bir kireç çözücü sıvı (“Aksesuarlar” kısmına bakınız) kullanılması önerilir.

Aşağıda açıklanan prosedürü takip edin:

- 1 Ütüyü prizden çıkarın.
- 2 Su haznesine bir miktar (25 ml) kireç çözücü sıvı koyun.
- 3 Su haznesini maksimum doldurma seviye işaretine kadar doldurun.
- 4 Sonrasında yukarıdaki C kısmında, “calc’n Clean fonksiyonu” içerisinde tanımlanan prosedürü takip edin (2 ile 10 arası adımlar).



25 ml

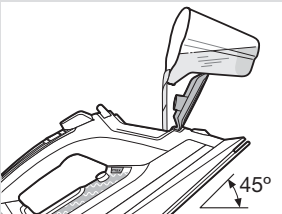

Aksesuarlar

Aksesuarlar, müşteri servisinden veya özel mağazalardan satın alınabilir.



Kireç çözücü sıvı

Aksesuar adı: TDZ1101

Aksesuar kodu: 00311715

İçerik: 4 şişe x 25 ml

Buharlı ütüde derinlemesine kireç çözme için.



“textileProtect”

Aksesuar adı: TDZ1550

Aksesuar kodu: 00575494

Hassas kıyafetlerin, zarar görmeden maksimum sıcaklık ve maksimum buhar ile buharlı ütülenmesi için kullanılır.



“storeProtect”

Aksesuar adı: TDZ1750

Aksesuar kodu: 00575960

Ütü tabanı sıcak olsa bile ütünün hemen ve güvenli bir şekilde saklanmasına imkan tanır.

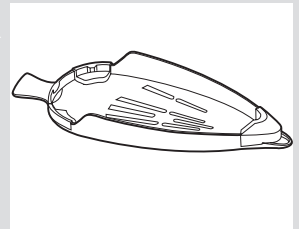
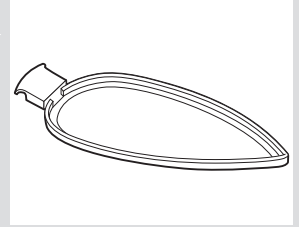
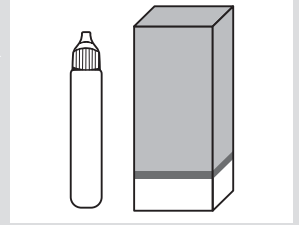



Sorun Giderme

Problem	Olası nedeni	Çözüm
Ütü ısınmıyor.	1. "startStop Control" fonksiyonu devreye alınmıştır. Ütü stand-by ayarında.	1. Ütünün kolunu kavrayın ve yeniden çalıştırın.
"startStop Control" gösterge lambası (2) yanıp söner.	1. "startStop Control" fonksiyonu devreye alınmıştır. Ütü stand-by ayarında.	1. Ütünün kolunu kavrayın ve yeniden çalıştırın.
Program gösterge lambası (1) yanıp söner.	1. Ütü tabanı (12) seçilen sıcaklığa ısınmaktadır veya soğumaktadır.	1. Bu normaldir ve seçilen ısıya ulaşıldığında lambaların yanıp sönmeyeceği duracaktır.
Kıyafetler yapışma eğiliminde.	1. Ütü tabanı (12) sıcaklığı çok yüksektir.	1. Daha düşük bir sıcaklık seçin ve ütü soğuyana kadar bekleyin.
"Shot of steam" fonksiyonu kullanıldığında ütü tabanından su akıyor.	1. Her basma arasında 5 saniye beklemeden buhar verme düğmesine (7) sürekli olarak basmışsınız. 2. Sıcaklık çok düşük.	1. Buhar verme düğmesine her bastıktan sonra 5 saniye bekleyin. 2. Sıcaklığı "max" olarak ayarlayın.
Ütü tabanından (12) buhar ile birlikte su da geliyor.	1. Sıcaklık çok düşük. 2. Buhar ayarı (5), düşük bir sıcaklık ile birlikte çok yükseğe ayarlanmış.	1. Sıcaklık daha yüksek bir değere ayarlanmıştır ve program gösterge lambası (2) sürekli olarak yanacaktır. 2. Buhar ayarını (5) daha düşük bir değere getirin.

Problem	Olası nedeni	Çözüm
Buhar çıkmıyor.	<ol style="list-style-type: none"> 1. Buhar ayarı (5)  pozisyonuna ayarlanmış. 2. Sıcaklık çok düşük. 	<ol style="list-style-type: none"> 1. Buhar ayarını daha yüksek bir değere getirin. 2. Önerilen buhar ayarını seçilen sıcaklık programına göre ayarlayın (bkz. "Buhar ayarları" kısmı).
Aşırı damlama veya buhar.	<ol style="list-style-type: none"> 1. "clean" düğmesi (11) düzgün kapanmıyor. 	<ol style="list-style-type: none"> 1. Ütüyü, ütülenecek alanın dışına doğru yöneltin. "clean" düğmesine birkaç kez daha basın.
Ütü ilk kez bağlandığında duman çıkıyor.	<ol style="list-style-type: none"> 1. Bunun nedeni içerideki bazı parçaların yağlanması olabilir. 	<ol style="list-style-type: none"> 1. Bu durum normaldir ve birkaç dakika içinde kesilecektir.
Kalıntılar ütü tabanındaki (12) deliklerden dışarı çıkar.	<ol style="list-style-type: none"> 1. Buhar haznesinden kireç parçaları dökülüyor. 	<ol style="list-style-type: none"> 1. Bir temizlik işlemi gerçekleştirin ("calc'n Clean fonksiyonu" kısmına bakınız).
Otomatik temizleme uyarı lambası "calc" (4) yanıp sönüyor.	<ol style="list-style-type: none"> 1. "calc'n Clean" hatırlatıcısı devrededir. 	<ol style="list-style-type: none"> 1. Bir temizlik işlemi gerçekleştirin ("calc'n Clean fonksiyonu" kısmına bakınız).

Eğer yukarıdaki bilgiler sorunu çözmezse, yetkililer teknik servis merkezini arayın.

Dziękujemy za zakup żelazka parowego IQ500 marki Siemens.

Prosimy o dokładne przeczytanie instrukcji obsługi urządzenia i przechowywanie jej w bezpiecznym miejscu, aby móc z niej skorzystać w razie potrzeby.

Ten podręcznik można pobrać z lokalnej strony internetowej firmy Siemens.

Ogólne instrukcje dotyczące bezpieczeństwa

- Nie pozostawiaj żelazka bez nadzoru podczas gdy jest ona podłączona do sieci.
- Przed napełnieniem urządzenia wodą oraz przed wylaniem wody po użyciu należy wyjąć wtyczkę z gniazdka.
- Urządzenie należy ustawić i użytkować na stabilnej powierzchni.
- Jeśli stoi ono na podpórce, powinna ona również stać na stabilnej powierzchni.
- Nie używaj żelazka jeśli upadło, ma widoczne oznaki uszkodzeń lub jeśli przecieka. W takim wypadku przed ponownym użyciem powinno zostać poddane kontroli w autoryzowanym serwisie technicznym.
- Aby uniknąć niebezpiecznych sytuacji, wszelkie wymagane prace i naprawy urządzenia np. wymiana uszkodzonego przewodu zasilającego, muszą być wykonane przez wykwalifikowanego pracownika Autoryzowanego centrum serwisowego.
- Urządzenie może być użytkowane przez dzieci w wieku od 8 lat oraz przez osoby o ograniczonych zdolnościach fizycznych, sensorycznych oraz umysłowych lub nie posiadające odpowiedniej wiedzy i doświadczenia, jeśli będą nadzorowane lub jeśli zostały wcześniej odpowiednio poinstruowane na temat sposobu korzystania z urządzenia w bezpieczny sposób i zrozumią ryzyko z tym związane. Nie należy pozwolić dzieciom na zabawę urządzeniem. Czyszczenie i konserwacja realizowane przez użytkownika nie powinny być wykonywane przez dzieci bez zapewnienia odpowiedniego nadzoru.
- Pamiętać, aby w fazie rozgrzewania lub stygnięcia, żelazko i przewód zasilający znajdowały się poza zasięgiem dzieci w wieku poniżej 8 lat.
- To urządzenie jest przeznaczone wyłącznie do użytku domowego, na wysokości nieprzekraczającej 2000 m nad poziomem morza.
-  **UWAGA. Gorąca powierzchnia.** Powierzchnia może się nagrzewać podczas korzystania z urządzenia.

Ważne uwagi

- Niniejsze urządzenie zostało zaprojektowane wyłącznie do użytku domowego, w związku z czym wykluczone jest przemysłowe jego wykorzystanie.
- Używaj tego urządzenia wyłącznie do celów, do jakich jest przeznaczone, to jest do prasowania. Jakiegokolwiek inne użycie uznawane jest za nieprawidłowe, i w związku z tym za niebezpieczne. Producent nie ponosi odpowiedzialności za szkody powstałe na skutek nieodpowiedniego lub nieprawidłowego użycia.
- Podczas pracy, urządzenie rozgrzewa się do wysokich temperatur i wytwarza parę, co w przypadku nieprawidłowego użycia może być przyczyną poparzeń.
 - Nie dotykać stopy żelazka! Trzymać żelazko za uchwyt.
 - Nie pozostawiać przewodu zasilającego zwisającego ze stołu lub deski do prasowania, aby uniknąć upadku urządzenia.
 - Nie prasować ubrań znajdujących się na cieple!
 - Nigdy nie kierować strumienia pary na osoby lub zwierzęta!
- Nie dopuszczaj do kontaktu przewodu zasilającego z ostrymi krawędziami lub z rozgrzaną stopą żelazka.
- Nigdy nie pozostawiać żelazka w położeniu poziomym, jeśli stopa jest rozgrzana. Umieścić żelazko na podstawie.
- Nie dotykać włączonego urządzenia mokrymi rękami.
- Przed podłączeniem urządzenia do sieci elektrycznej, upewnij się, że napięcie sieci odpowiada napięciu wskazanemu na tabliczce znamionowej.
- Urządzenie powinno zostać podłączone do gniazdka z uziemieniem. Jeśli używasz przedłużacza, upewnij się, że dysponujesz gniazdkiem dwubiegunowym 16 A z uziemieniem.
- Aby tego uniknąć, w niesprzyjających warunkach zasilania elektrycznego, mogą wystąpić takie zjawiska jak

przejściowe spadki napięcia lub wahania napięcia, zatem zaleca się, aby żelazko podłączone było do sieci elektrycznej o maksymalnej impedancji wynoszącej 0.29 Ω . W razie potrzeby, użytkownik może zapytać dostawcę energii o impedancję systemu w punkcie zasilania.

- W szczególnych warunkach otoczenia mogą wystąpić niewielkie zaburzenia w działaniu.
- Nie podstawiaj urządzenia pod kran, aby napełnić zbiornik wodą.
- Po każdym użyciu lub w przypadku podejrzenia usterki należy natychmiast odłączyć urządzenie od zasilania.
- Nie odłączaj urządzenia z sieci pociągając za kabel.
- Nie należy zanurzać żelazka w wodzie lub w innym płynie.
- Nie pozostawiaj urządzenia w miejscu wystawionym na działanie czynników atmosferycznych (deszcz, słońce, szron, itp.).

Wskazówki dotyczące usuwania odpadów

Nasze towary znajdują się w zoptymalizowanych opakowaniach. Opakowania te są wytwarzane głównie z materiałów bezpiecznych dla środowiska i powinny zostać przekazane do lokalnego punktu usuwania surowców wtórnych. Informacje na temat sposobu utylizacji urządzeń wycofanych z eksploatacji można uzyskać w organach administracji lokalnej.



Niniejsze urządzenie jest oznakowane zgodnie z dyrektywą Unii Europejskiej 2012/19/UE dotyczącej urządzeń elektrycznych i elektronicznych (w sprawie zużytego sprzętu elektrycznego i elektronicznego - WEEE). Wspomniana dyrektywa określa ogólne zasady obowiązujące w krajach Unii Europejskiej, dotyczące wycofania z użycia i reutilizacji odpadów z urządzeń elektrycznych i elektronicznych.

Opis



1. Kontrolki programów prasowania
2. Kontrolka "startStop Control"
3. Przycisk "SET"
4. Kontrolka "calc'n Clean"
5. Regulator pary
6. Przycisk spryskiwacza
7. Przycisk wyrzutu pary
8. Pokrywka wlotu zbiorniczka na wodę
9. Dysza rozpylacza
10. Znak poziomu maksymalnego napełnienia
11. Przycisk "clean"
12. Stopa żelazka
13. Pięta żelazka
14. Przewód zasilania

Obsługa



1. Napełnianie zbiornika na wodę

To urządzenie jest przystosowane do używania zwykłej wody z kranu.

Ważne:

Nie stosować żadnych dodatkowych środków! Dolewanie innych płynów, takich jak perfumy, ocet, krochmal, woda uzyskana w wyniku skraplania w suszarkach bębnowych, systemach klimatyzacyjnych lub podobnych urządzeniach, albo dodawanie środków chemicznych, spowoduje uszkodzenie urządzenia. Wszelkie uszkodzenia spowodowane zastosowaniem jednego z wyżej wymienionych produktów nie podlegają reklamacji z tytułu gwarancji!

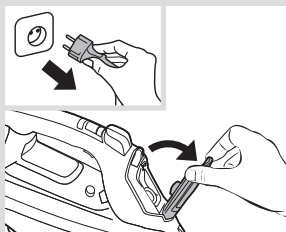

- 1 Odłączyć żelazko od zasilania.
- 2 Otworzyć pokrywkę wlotu zbiorniczka na wodę (8).

3 Ustawić regulator pary (5) w położeniu .

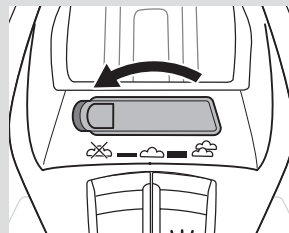

4 Napełnić zbiorniczek wodą. **Nigdy nie napełniać zbiorniczka powyżej znaku maksymalnego napełnienia (10)!**

5 Zamknąć pokrywkę wlotu zbiorniczka na wodę.

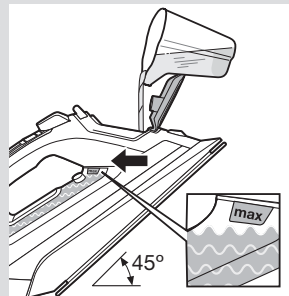

Wskazówka:

W celu wydłużenia optymalnego działania funkcji pary, można mieszać wodę bieżącą i destylowaną w proporcji 1:1. Jeżeli dostępna w okolicy woda bieżąca jest bardzo twarda, należy ją mieszać z wodą destylowaną w proporcji 1:2.

Stoień twardości wody można sprawdzić u dostawcy wody.



2. Nagrzewanie

Usunąć wszystkie naklejki i nakładki ochronne ze stopy żelazka (12).

1 Podłączyć żelazko do zasilania.

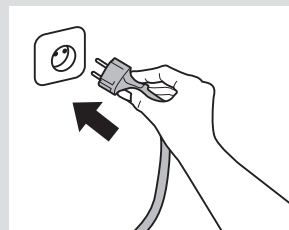

2 Ustawić regulator pary (5) w położeniu .

3 Funkcja "startStop Control" zostanie aktywowana i zacznie migać kontrolka (2).

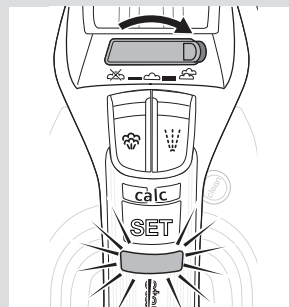

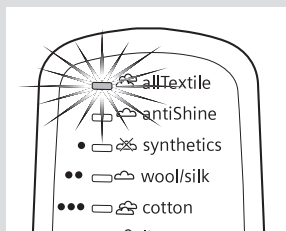

4 Żelazko zostanie automatycznie przełączone na program “allTextile”. Kontrolka “allTextile” (1) będzie migać, co oznacza, że żelazko się nagrzewa.

5 Gdy żelazko będzie gotowe do użycia, kontrolka zacznie świecić się w sposób ciągły.



Program “allTextile”

Program “allTextile” uruchamiany jest automatycznie.

Ten program ustawia odpowiednią temperaturę dla wszystkich materiałów, które mogą być prasowane (symbole). Zapobiega uszkodzeniu ubrania spowodowanemu wyborem niewłaściwej temperatury.

Programu “allTextile” nie można stosować w przypadku materiałów, które nie mogą być prasowane (symbol).

Prosimy sprawdzić szczegółowe zalecenia dotyczące prasowania, podane na metce przy ubraniu lub wypróbować żelazko na części odzieży niewidocznej podczas noszenia.

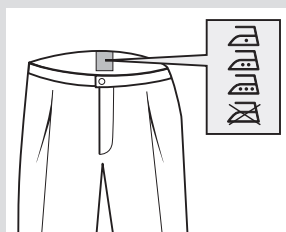

3. Funkcja “startStop Control”

Po wstępnym nagraniu funkcja “startStop Control” wyłączy żelazko, jeśli pozostanie ono przez jakiś czas nieużywane. Pozwoli to na zachowanie większego bezpieczeństwa i oszczędność energii.

1 Żelazko zacznie się nagrzewać z chwilą chwycenia go za uchwyt. Para będzie wytwarzana automatycznie. Kontrolka “startStop Control” (2) będzie się świecić w sposób ciągły.

2 Z chwilą wypuszczeniu uchwytu, włączy się funkcja “startStop Control” i żelazko przestanie się nagrzewać. Wytwarzanie pary zostanie zatrzymane. Zacznie migać kontrolka “startStop Control” (2).

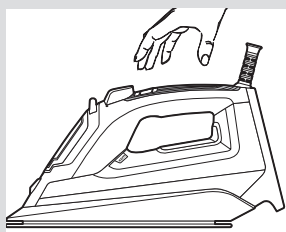
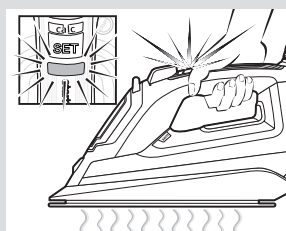



4. Ustawienie temperatury

Żelazko jest wyposażone w sześć programów prasowania.

Wskazówka:

Zalecane jest rozpoczynanie prasowania od tkanin, które wymagają najniższej temperatury prasowania. Sprawdzić zalecaną temperaturę prasowania, podaną na metce ubrania.

Można zmienić program prasowania naciskając kilkakrotnie przycisk “SET” (3). Za każdym naciśnięciem, można przejść do następnego programu.

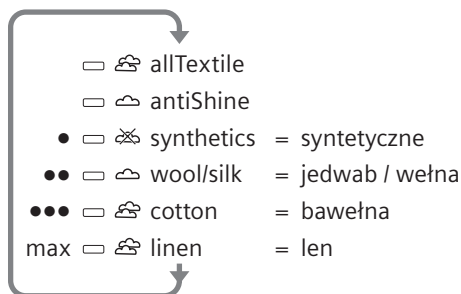

Kontrolka wybranego programu (1) zacznie migać. Gdy żelazko będzie gotowe do użycia, kontrolka zacznie świecić się w sposób ciągły.

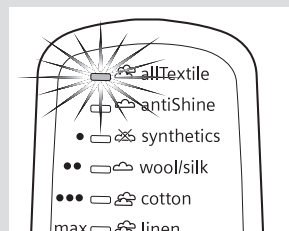
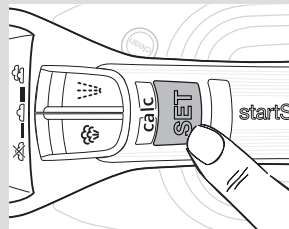

Program “allTextile”

Po podłączeniu żelazka do zasilania, automatycznie włączy się program “allTextile” (patrz w części “Nagrzewanie”).



Program “antiShine”

Odpowiedni do ciemnych i delikatnych tkanin. Zmniejsza ryzyko wystąpienia błyszczących śladów podczas prasowania.

Wskazówka:

Starać się prasować tkaniny, gdy są jeszcze wilgotne po praniu. Para będzie wydzielać się z wilgotnej tkaniny, a nie z żelazka.

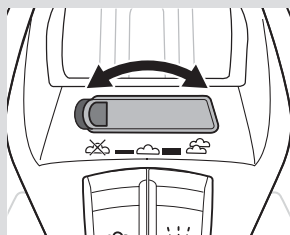

5. Tryby wytwarzania pary

Regulator pary (5) służy do ustawiania ilości pary wytwarzanej podczas prasowania.

Zalecane położenie regulatora pary dla każdego ustawienia temperatury podano w tabeli poniżej:

Regulator pary	Program temperatury
	allTextile
	antiShine
	• syntetyczne
	•• jedwab / wełna
	••• bawełna
	max len
	prasowanie bez użycia pary

Wskazówka:

w celu uzyskania lepszych wyników prasowania, ostatecznie ruchy żelazkiem przy prasowaniu należy wykonać bez pary, aby umożliwić wysuszenie odzieży.

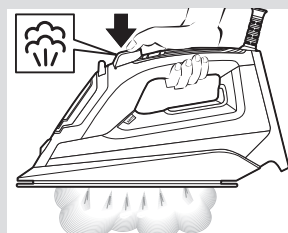

6. Funkcja wyrzutu pary

Wyrzut pary może być używany do usuwania uporczywych zagnieceń lub do rozprasowania grubych fałd lub plis.

- 1 Ustawić temperaturę na "max".
- 2 Kilkakrotnie nacisnąć przycisk wyrzutu pary (7), w co najmniej 5-sekundowych odstępach czasu między naciśnięciami.



7. Pionowy strumień pary

Pionowego strumienia pary można używać do usuwania zagnieceń z ubrań wiszących na wieszakach, z zawieszonych zasłon itp.

- 1 Ustawić temperaturę na "max".

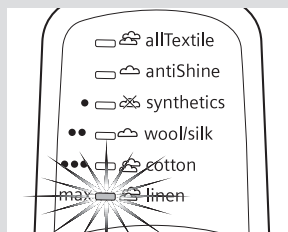

- 2 Powiesić ubranie na wieszaku.
- 3 Przesuwać żelazko pionowo w odległości 10 cm od tkaniny i kilkakrotnie, w co najmniej 5-sekundowych odstępach, naciskać przycisk wyrzutu pary (7).

Ważne:

Jeśli kontrolka "Start Stop Control" (2) zacznie migać podczas prasowania w położeniu pionowym, to znaczy, że uchwyt nie jest prawidłowo przytrzymywany i żelazko zacznie stygnąć.

Należy prawidłowo trzymać uchwyt żelazka, w taki sposób, aby kontrolka świeciła się w sposób ciągły.

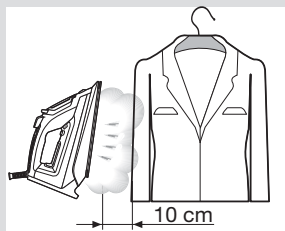

8. Spryskiwacz

Spryskiwacz może być używany do usuwania uporczywych zagnieceń.



- 1 Podczas prasowania nacisnąć przycisk spryskiwacza (6), a prasowana tkanina zostanie spryskana wodą wydobywającą się z dyszy spryskiwacza (9).

Wskazówka:

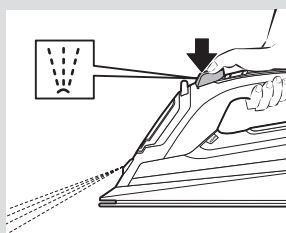
Nie używać funkcji spryskiwacza do prasowania jedwabiu.



9. Po prasowaniu

- 1 Wyjąć wtyczkę zasilania żelazka z kontaktu.
- 2 Opróżnić zbiorniczek na wodę.
- 3 Przełączyć kilkakrotnie regulator pary (5) z położenia  do  i z powrotem (samooczyszczanie). Ustawić regulator pary w położeniu .

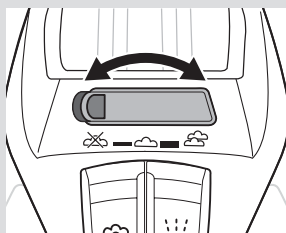
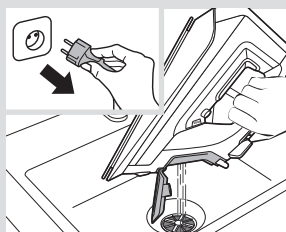

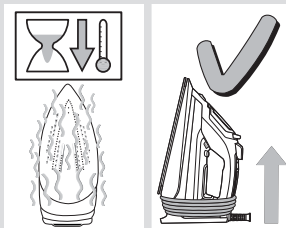

- 4 Odstawić żelazko, ustawiając je pionowo na pięcie (13), aby mogło ostygnąć.
- 5 Przewód zasilania (14) może być luźno zawinięty wokół pięty żelazka. Żelazko należy przechowywać w położeniu pionowym.

Wskazówka:

W celu natychmiastowego odstawienia żelazka można użyć wyposażenia dodatkowego "coreProtect" (patrz w części "Akcesoria").



Czyszczenie i konserwacja

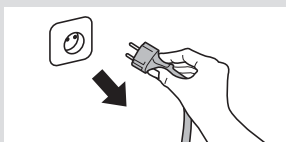

⚠ Uwaga! Ryzyko poparzenia!

Przed czyszczeniem lub czynnościami konserwacyjnymi należy zawsze odłączyć urządzenie od zasilania.

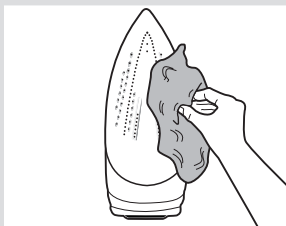

- 1 Jeśli na stopie żelazka (12) są zabrudzenia lub powstałe ze względu na zły dobór temperatury pozostałości tkaniny, należy je zetrzeć natychmiast grubo złożoną, wilgotną ściereczką bawełnianą.



- 2 Aby powierzchnia stopy pozostała gładka, nie należy dopuszczać do jej zetknięcia z ostrymi, metalowymi przedmiotami. Do czyszczenia stopy żelazka nigdy nie używać szorstkiej gąbki ani środków chemicznych.



Systemy usuwania kamienia

Państwa żelazko zostało wyposażone w następujące funkcje odkamieniania:

A "self-clean"

Filtr "self-clean" zabezpiecza generator przed zablokowaniem.

B “anti-calc”

Wkład “anti-calc” został skonstruowany w taki sposób, aby zmniejszyć odkładanie się kamienia wytwarzanego podczas prasowania z użyciem pary i przedłużyć okres użytkowania żelazka.

Jednak wkład “anti-calc” nie jest w stanie usunąć całego kamienia, który powstaje z czasem w sposób naturalny. Dlatego też została opracowana funkcja “calc’n Clean”.

C Funkcja “calc’n Clean”

Funkcja “calc’n clean” pomaga w usuwaniu drobinek kamienia z komory parowej.

Alarm “calc’n Clean”:

Po pewnym czasie użytkowania zacznie migać kontrolka ostrzegawcza automatycznego oczyszczania “calc” (4). To oznacza, że należy wykonać procedurę “calc’n Clean”.

- 1 Ustawić regulator pary w położeniu . Odłączyć żelazko od zasilania i napełnić zbiorniczek wodą.
- 2 Podłączyć żelazko do zasilania i ustawić temperaturę w położeniu “max”.
- 3 Gdy kontrolka “max” będzie się świecić w sposób ciągły, **odłączyć żelazko od zasilania (bardzo ważne!)**.
- 4 Przytrzymać żelazko nad zlewem.
- 5 Naciskać przycisk “clean” (11) i potrząsać żelazkiem, dopóki nie wyparuje ze zbiornika około jednej trzeciej zawartości wody.
Wrząca woda i para będą wydobywały się na zewnątrz, wypłukując kamień lub inne znajdujące się wewnątrz osady.

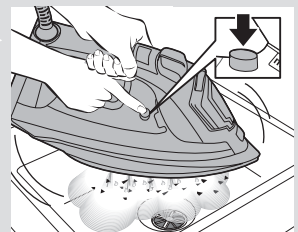
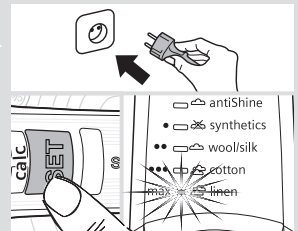
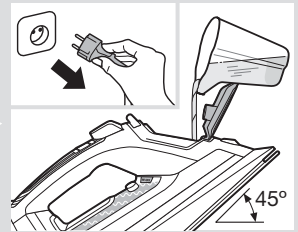
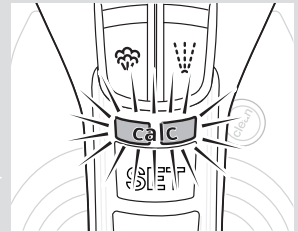
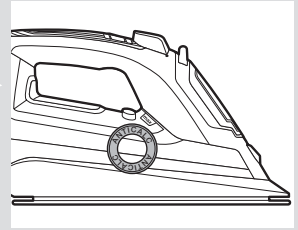

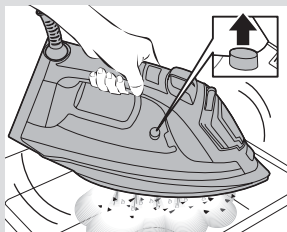

6 Zwolnić przycisk “clean” i delikatnie potrząsać żelazkiem przez kilka sekund.

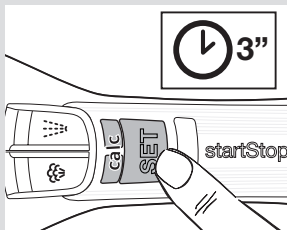

8 Następnie podłączyć żelazko do zasilania i nagrzać je ponownie, aż wyparuje z niego reszta wody. Kilkakrotnie nacisnąć przycisk “clean”, aby upewnić się, że zbiornik jest pusty.

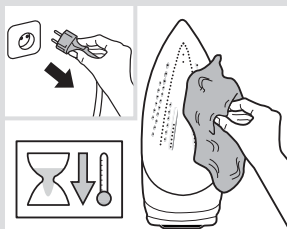

9 Naciskać przycisk “SET” (3) przez trzy sekundy, lub do momentu, gdy zgaśnie kontrolka “calc” (4).

10 Odłączyć żelazko od zasilania i odczekać, aż stopa żelazka ostygnie. Stopę żelazka można zczyścić tylko przy użyciu wilgotnej, bawełnianej szmatki.

Wskazówka:

Jeżeli lokalna woda jest bardzo twarda, można używać tej funkcji mniej więcej raz na dwa tygodnie, nie czekając aż zacznie migać kontrolka ostrzegawcza automatycznego oczyszczania “calc”.

D “calc’n Clean” z płynem odkamieniającym*

W celu gruntownego odkamienienia żelazka, zaleca się zastosowanie płynu odkamieniającego (patrz w części “Akcesoria”) po każdym drugim pojawieniu się migającego sygnału ostrzegawczego kontrolki automatycznego oczyszczania “calc” (4).

W tym celu należy wykonać następujące czynności:

1 Odłączyć żelazko od zasilania.

2 Wlać odpowiednią ilość płynu odkamieniającego (25 ml) do zbiorniczka na wodę.



- 3 Napełnić zbiorniczek wodą do znaku maksymalnego napełnienia.
- 4 Następnie postępować zgodnie z procedurą opisaną powyżej w części C, Funkcja “calc’n Clean” (kroki od 2 do 10).

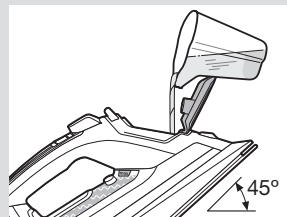

Aksesoria

Aksesoria można zakupić za pośrednictwem działu obsługi klientów lub w sklepach specjalistycznych.



Płyn odkamieniający

Oznaczenie: TDZ1101

Kod: 00311715

Zawartość opakowania: 4 buteleczki x 25 ml

Do gruntownego odkamieniania żelazka parowego.

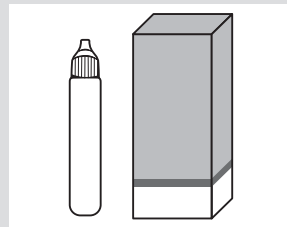

“textileProtect”

Oznaczenie: TDZ1550

Kod: 00575494

Używane do prasowania delikatnych tkanin, z użyciem pary, przy maksymalnej temperaturze i maksymalnym wytwarzaniu pary, bez uszkodzenia tkaniny.

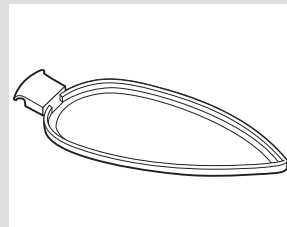

“storeProtect”

Oznaczenie: TDZ1750

Kod: 00575960

Pozwala na natychmiastowe, bezpieczne odstawienie żelazka, nawet gdy stopa żelazka jest gorąca.

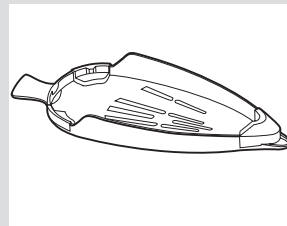



Rozwiązywanie problemów

Problem	Prawdopodobna przyczyna	Rozwiązanie
Żelazko się nie nagrzewa.	1. Została aktywowana funkcja "startStop Control". Żelazko jest w trybie czuwania.	1. Przytrzymać uchwyt, aby żelazko zaczęło się nagrzewać.
Miga kontrolka "startStop Control" (2).	1. Została aktywowana funkcja "startStop Control". Żelazko jest w trybie czuwania.	1. Przytrzymać uchwyt, aby żelazko zaczęło się nagrzewać.
Miga kontrolka programów (1).	1. Stopa żelazka (12) nagrzewa się lub ochładza do wybranej temperatury.	1. Jest to normalne zjawisko, a kontrolki przestaną migać, gdy żelazko nagrzej się do wybranej temperatury.
Ubrania przywierają do stopy żelazka.	1. Temperatura stopy żelazka (12) jest za wysoka.	1. Ustawić niższą temperaturę i poczekać aż żelazko ostygnie.
Podczas korzystania z funkcji "shot of steam", ze stopy żelazka kapie woda.	1. Przycisk wyrzutu pary (7) został naciśnięty kilkakrotnie, bez odczekania 5 sekund między kolejnymi naciśnięciami. 2. Temperatura jest za niska.	1. Odczekać 5 sekund pomiędzy kolejnymi naciśnięciami przycisku wyrzutu pary. 2. Ustawić temperaturę na "max".
Ze stopy żelazka (12) wydostaje się woda razem z parą.	1. Temperatura jest za niska. 2. Zbyt wysokie ustawienie regulatora pary (5) w połączeniu z niskim ustawieniem temperatury.	1. Ustawić temperaturę na wyższą i poczekać, aż kontrolka programu (2) będzie świecić się w sposób ciągły. 2. Wybrać niższe ustawienie regulatora pary (5).

Problem	Prawdopodobna przyczyna	Rozwiązanie
Para nie wydobywa się na zewnątrz.	<ol style="list-style-type: none"> 1. Ustawić regulator pary (5) w położeniu . 2. Temperatura jest za niska. 	<ol style="list-style-type: none"> 1. Ustawić regulator pary na wyższą wartość. 2. Ustawić regulator pary na zalecaną wartość, zgodnie z wybranym programem temperatury (patrz w części "Ustawienia pary").
Nadmiernie wydobywanie się wody lub pary z żelazka.	<ol style="list-style-type: none"> 1. Przycisk "clean" (11) nie został prawidłowo "wyłączony". 	<ol style="list-style-type: none"> 1. Zmienić pozycję żelazka oddalając je od obszaru prasowania. Nacisnąć kilkakrotnie przycisk "clean".
Podczas podłączania żelazka po raz pierwszy, z urządzenia wydostaje się dym.	<ol style="list-style-type: none"> 1. Przyczyną może być smar znajdujący się na niektórych podzespołach wewnętrznych. 	<ol style="list-style-type: none"> 1. Jest to normalne zjawisko, które zaniknie po kilku minutach.
Przez otwory w stopie żelazka (12) wydostają się osady.	<ol style="list-style-type: none"> 1. Z komory parowej wydostają się drobinki kamienia. 	<ol style="list-style-type: none"> 1. Wykonać cykl czyszczenia (patrz w części "Funkcja calc'n Clean").
Miga kontrolka ostrzegawcza automatycznego czyszczenia "calc" (4).	<ol style="list-style-type: none"> 1. Został aktywowany alarm "calc'n Clean". 	<ol style="list-style-type: none"> 1. Wykonać cykl czyszczenia (patrz w części "Funkcja calc'n Clean").

Jeśli powyższe porady nie pomagają usunąć problemu, skontaktuj się z autoryzowanym serwisem technicznym.

Благодарим Вас за приобретение парового утюга IQ500 от компании Siemens.

Внимательно прочитайте руководство по эксплуатации и сохраните его на будущее. Откройте первую страницу буклета, что поможет Вам понять, как работает прибор.

Данное руководство можно скачать с веб-страницы Siemens для Вашей страны.

Общие инструкции по безопасности

- Не оставляйте утюг без присмотра, пока он включен в сеть.
- Перед тем, как наполнить прибор водой или вылить остатки воды после его использования, вытащите штепсельную вилку из розетки.
- Прибор должен использоваться помещаться на устойчивой поверхности.
- При помещении прибора на его подставку убедитесь, что поверхность, на которой находится подставка, устойчива.
- Не пользуйтесь утюгом, если он упал, если на нем видны явные следы повреждения или если он пропускает воду. Перед возобновлением использования прибора его необходимо будет проверить в авторизованном центре технического обслуживания.
- Шнур питания этого прибора не должен заменяться пользователем. Если шнур питания поврежден или нуждается в замене, это должно делаться только в авторизованном центре технического обслуживания.
- Данный прибор может использоваться детьми старше 8 лет и лицами с ограниченными физическими, сенсорными и умственными способностями либо лицами, не имеющими соответствующего опыта и знаний, при условии получения ими предварительного инструктажа о безопасной эксплуатации прибора и понимания связанной с его использованием опасности или под присмотром ответственных лиц. Не разрешайте детям играть с электроприбором. Не допускается проведение очистки и операций по уходу за прибором детьми без присмотра взрослых.
- Утюг и шнур должны находиться в местах, недоступных для детей младше 8 лет, когда прибор включен в розетку или остывает после использования.
- Данный прибор предназначен исключительно для бытового использования на высоте до 2000 м над уровнем моря.
-  **ОСТОРОЖНО. Горячая поверхность.**
В процессе использования поверхность может нагреваться

Важные указания

- Данный электроприбор предназначен для использования только в домашних условиях, поэтому не допускается его промышленное применение.
- Этот прибор должен использоваться только в целях, в которых он был разработан, иными словами, только как утюг. Любая другая форма использования прибора будет считаться неправильной и, следовательно, опасной. Производитель не будет нести ответственность за любой ущерб, вызванный неправильным или ненадлежащим использованием прибора.
- В процессе использования данный прибор сильно разогревается и вырабатывает пар. Существует опасность ошпаривания и получения ожогов в случае его неправильного использования.
 - Не прикасайтесь к подошве утюга! Удерживайте утюг за ручку.
 - Следите, чтобы кабель питания не свисал со стола или гладильной доски, чтобы предотвратить возможное падение прибора.
 - Не гладьте надетую одежду!
 - Никогда не распыляйте воду и не направляйте пар на людей и животных!
- Не допускайте контакта кабеля питания с острыми предметами или подошвой нагретого утюга.
- Никогда не ставьте горячий утюг горизонтально. Устанавливать утюг следует вертикально, на пятку.
- Не касайтесь работающего прибора мокрыми руками.
- Перед включением прибора в сеть убедитесь, что напряжение в сети соответствует значению, указанному на табличке с техническими характеристиками прибора.
- Этот прибор должен включаться в заземленную розетку. При использовании удлинителя убедитесь, что он снабжен биполярной розеткой 16 А с заземлением.

- Во избежание временного падения напряжения или мерцания осветительных приборов при неблагоприятных условиях работы сети, рекомендуется подключать утюг к электросети с максимальным сопротивлением 0,29 Ω. При необходимости пользователь может получить информацию о сопротивлении в точке соединения, обратившись в энергоснабжающую компанию.
- При определенных погодных условиях возможны незначительные перебои в работе данного прибора.
- Прибор никогда не должен помещаться под водопроводный кран для его наполнения водой.
- При подозрении на неисправность сразу отключите прибор от сети. Также всегда отключайте его от сети после каждого использования.
- Вилка прибора не должна выдергиваться из розетки рывком шнура питания.
- Не погружайте утюг в воду или другую жидкость.
- Не оставляйте прибор под воздействием погодных условий (дождя, солнечных лучей, мороза и т. д.).

Утилизация отходов

Упаковка наших товаров оптимально продумана. Она в основном состоит из материалов, подлежащих повторной переработке, которые можно сдать в местную службу сбора отходов.

Информацию о том, как поступить с отработавшим электроприбором, Вы можете получить в местных органах администрации.



Данный прибор маркирован в соответствии с Директивой 2012/19/ЕС об отработавших электрических и электронных приборах (об отходах электрического и электронного оборудования

— WEEE).

В ней определены основные правила сбора и утилизации отработавших электрических и электронных приборов на всей территории ЕС.

Описание



1. Световые индикаторы программ глажения
2. Световой индикатор «startStop Control»
3. Кнопка «SET»
4. Световой индикатор «calc'n Clean»
5. Парорегулятор
6. Кнопка распыления воды
7. Кнопка «shot of steam»
8. Крышка отверстия для воды
9. Распылительная форсунка
10. Отметка максимального уровня наполнения
11. Кнопка «clean»
12. Подошва утюга
13. Задняя часть утюга
14. Шнур питания

Пользование утюгом



1. Наполнение емкости для воды

Данный прибор предназначен для использования с обычной водопроводной водой.

Важно!

Не используйте добавки! Добавление других жидкостей, например отдушек, уксуса, крахмала, водяного конденсата из сушильных барабанов или систем кондиционирования воздуха, а также прочих химикатов, приведет к повреждению прибора. Любое повреждение, вызванное использованием указанных выше средств, приводит к прекращению действия гарантии!

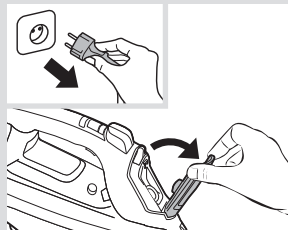

- 1 Извлеките штепсельную вилку утюга из розетки.
- 2 Откройте крышку отверстия для воды (8).

3 Установите парорегулятор (5) в положение .

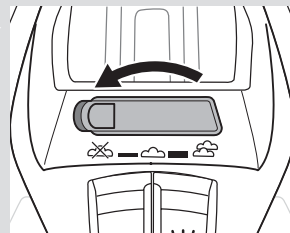

4 Наполните емкость для воды. **Никогда не наливайте воду выше отметки максимального уровня наполнения (10)!**

5 Закройте крышку отверстия для воды.

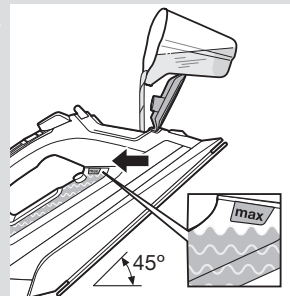

Совет:

Чтобы обеспечить длительную и эффективную работу системы подачи пара, Вы можете смешивать водопроводную воду с дистиллированной водой в соотношении 1:1. Если водопроводная вода в Вашем регионе очень жесткая, смешивайте ее с дистиллированной водой в соотношении 1:2.

Узнать жесткость воды можно в местной водоснабжающей компании.



2. Нагревание

Снимите с подошвы утюга (12) этикетки и защитную упаковку.

1 Подключите штепсельную вилку утюга к розетке.

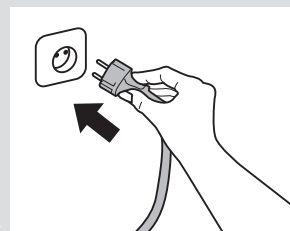

2 Установите парорегулятор (5) в положение .

3 Будет активирована функция «startStop Control», а световой индикатор (2) начнет мигать.

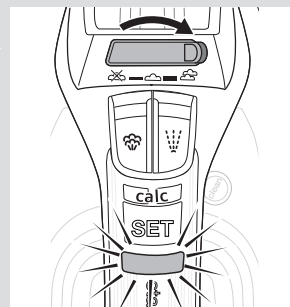

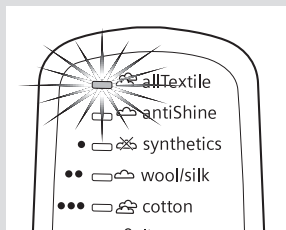

4 Утюг автоматически переключится на программу «allTextile». Световой индикатор «allTextile» (1) начнет мигать, сигнализируя о том, что утюг нагревается.

5 Когда утюг будет готов к использованию, световой индикатор загорится постоянным светом.



Программа «allTextile»

Утюг переключается на программу «allTextile» автоматически.

Данная программа устанавливает настройку температуры, которая подходит для всех типов тканей, которые можно гладить (символы ) и позволяет избежать повреждения одежды из-за неверно выбранной температуры.

Программа «allTextile» не подходит для тканей, которые гладить нельзя (символ ).

Обратитесь к рекомендациям, приведенным на ярлыке одежды, или попробуйте прогладить невидимый при носке участок одежды.

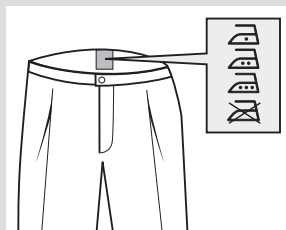

3. Функция «startStop Control»

После первоначального нагрева утюга функция «startStop Control» отключает утюг, когда он долгое время не используется, что повышает безопасность данного прибора и способствует экономии электроэнергии.

1 Утюг нагревается, пока Вы держитесь за ручку. Пар генерируется автоматически. Световой индикатор «startStop Control» (2) будет гореть постоянным светом.

2 Когда Вы отпускаете ручку, активируется функция «startStop Control» и нагревание утюга прекращается. Также прекращается генерирование пара. Световой индикатор «startStop Control» (2) начнет мигать.

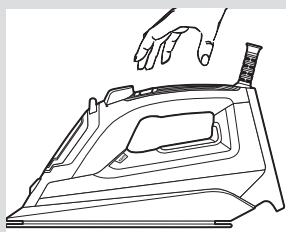
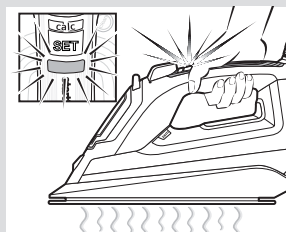



4. Регулирование температуры

Ваш паровой утюг оснащен шестью программами глажения.

Совет:

Начинайте глажение с белья, которое требует минимального температурного режима глажения. Рекомендуемая температура глажения приведена на ярлыке изделия.

Вы можете изменять программу глажения, последовательно нажимая кнопку «SET» (3). При каждом нажатии утюг переключается на очередную программу.



Также будет мигать световой индикатор соответствующей программы (1).

Когда утюг будет готов к использованию, световой индикатор загорится постоянным светом.

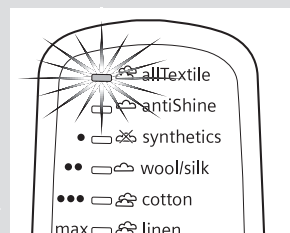
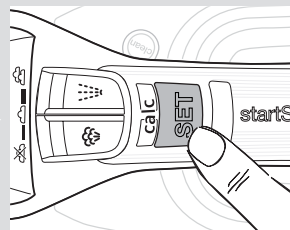

Программа «allTextile»

После включения в сеть утюг автоматически переключится на программу «allTextile» (дополнительная информация приведена в разделе «Нагревание»).



Программа «antiShine»

Подходит для темных и деликатных тканей. Сокращает вероятность появления блестящих следов от глажения.

Совет:

Старайтесь гладить изделия, пока они еще слегка влажные после стирки. При этом пар будет образовываться в самой ткани, а не в утюге.

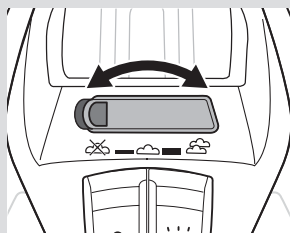

5. Режимы подачи пара

Парорегулятор (5) используется для регулировки количества пара, генерируемого во время глажения.

Ниже приведены рекомендуемые положения парорегулятора для каждой настройки температуры:

Температурная программа	Парорегулятор
allTextile	
antiShine	
● синтетика	
●● шелк и шерсть	
●●● хлопок	
max лен	
Глажение без пара	

Совет:

Для получения оптимального результата перед окончанием глажения отключите пар и несколько раз проведите по ткани утюгом без увлажнения, чтобы хорошо высушить ее.

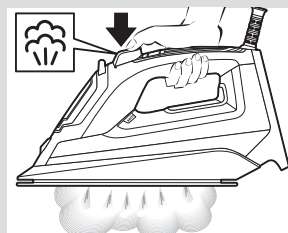

6. Функция «Паровой удар»

Функция «Паровой удар» может использоваться для устранения неподдающихся разглаживанию складок и заглаживания стрелок и плиссе.

- 1 Установите терморегулятор на отметку «max».
- 2 Несколько раз нажмите кнопку «Паровой удар» (7) с интервалом не менее 5 секунд.



7. Подача пара в вертикальном положении утюга

Функцию подачи пара в вертикальном положении утюга можно использовать для удаления складок с висящей одежды, штор и т. д.

- 1 Установите терморегулятор на отметку «max».

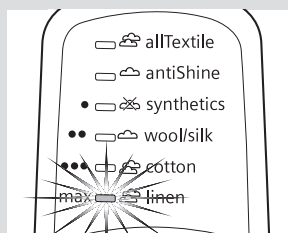

- 2 Повесьте предмет одежды на вешалку.
- 3 Держите утюг в вертикальном положении на расстоянии 10 см от ткани, многократно нажимая кнопку «Паровой удар» (7) с перерывами не менее 5 секунд.

Важно!

Если при использовании утюга в вертикальном положении мигает световой индикатор «startStop Control» (2), это означает, что Вы удерживаете ручку ненадлежащим образом; в этом случае утюг будет остывать.

Возьмитесь за ручку надлежащим образом, чтобы данный световой индикатор горел постоянным светом.

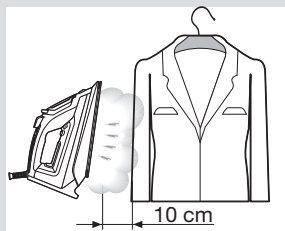

8. Распыление воды

Функция распыления воды может использоваться для устранения неподдающихся разглаживанию складок.

- 1 Во время глажения нажмите кнопку распыления воды (6) – и вода из распылительной форсунки (9) попадет на одежду.

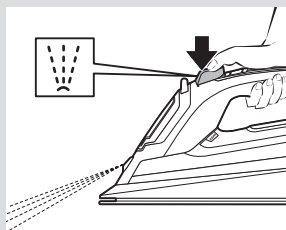

Совет:

Не используйте функцию распыления воды на шелковой ткани.



9. После глажения

- 1 Извлеките штепсельную вилку утюга из розетки.
- 2 Слейте воду из емкости для воды.

- 3 Несколько раз переведите парорегулятор (5) из положения  в положение  и назад (самоочистка). Установите парорегулятор в положение .

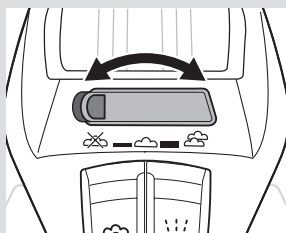
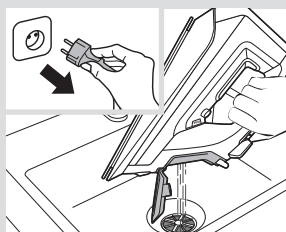

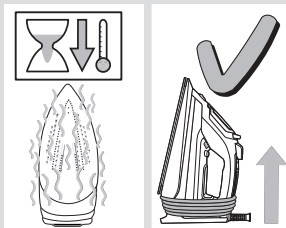

- 4 Чтобы утюг остыл, установите его в вертикальное положение на заднюю часть (13).
- 5 Неплотно намотайте шнур питания (14) на заднюю часть утюга. Храните утюг в вертикальном положении.

Совет:

Если необходимо поставить утюг на хранение сразу после глажения, Вы можете воспользоваться принадлежностью «StoreProtect» (дополнительная информация приведена в разделе «Принадлежности»).



Очистка и уход

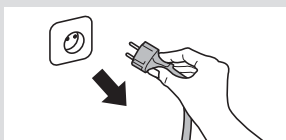

- ⚠ Внимание! Существует опасность ожогов!**
Перед проведением любых работ по очистке или техническому обслуживанию всегда извлекайте штепсельную вилку прибора из розетки.



- 1 Если подошва утюга (12) загрязнена или если на ней имеются следы ткани, оставшиеся вследствие неверного выбора температуры, немедленно удалите загрязнение влажной хлопчатобумажной тканью, сложенной в несколько слоев.

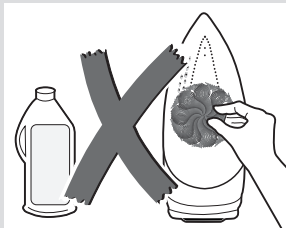

- 2 Для сохранения гладкости подошвы утюга следует избегать ее резкого контакта с металлическими предметами. Ни в коем случае не используйте для очистки подошвы утюга жесткие губки для мытья посуды и химические вещества.



Системы удаления накипи

Ваш утюг оснащен следующими функциями, предназначенными для удаления накипи:

A «Self-clean»

Фильтр «self-clean» предотвращает засорение парогенератора.

B «Anti-calc»

Картридж «anti-calc» предназначен для снижения образования накипи при глажении с паром, что помогает продлить срок службы утюга.

Тем не менее, картридж «anti-calc» не может устранить всю накипь, которая естественным образом накапливается со временем. Для решения этой проблемы была разработана функция «calc'n Clean».

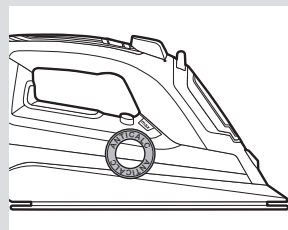

C Функция «calc'n Clean»

Функция «calc'n Clean» помогает удалить мелкие частицы накипи из камеры парообразования.

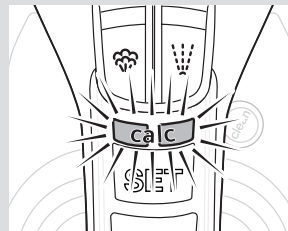

Таймер функции «calc'n Clean»:

По истечении определенного периода использования утюга начинает мигать автоматический световой индикатор «calc» (4), предупреждающий о необходимости воспользоваться функцией «calc'n Clean».

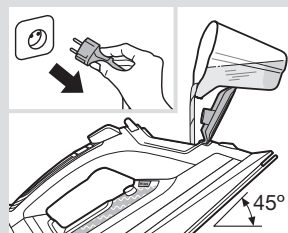

1 Установите парорегулятор в положение . Отключите утюг от электросети и наполните емкость для воды.

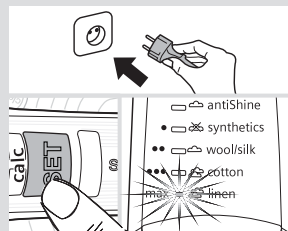

2 Подключите утюг к электросети и установите регулятор температуры в положение «max».

3 Когда световой индикатор «max» загорится постоянным светом, **отключите утюг от электросети (это очень важно!)**.

4 Держите утюг над раковиной.

5 Нажмите кнопку «clean» (очистка) (11) и потрясите утюг до тех пор, пока не испарится около трети объема воды из емкости. **Из подошвы польется кипяток и начнет выходить пар, удаляя имеющиеся частицы накипи и отложений.**

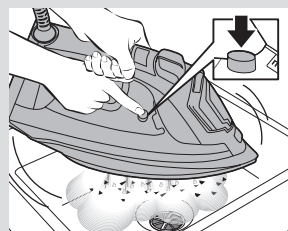

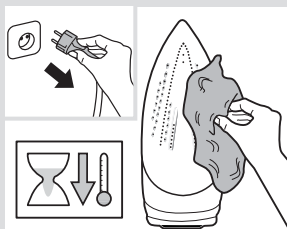
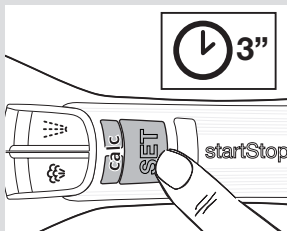
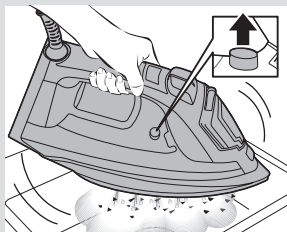

- 6** Отпустите кнопку «clean» и осторожно потрясите утюг в течение нескольких секунд.
- 7** Трижды повторите действия, описанные в пунктах 5 и 6, пока емкость для воды не опустеет.
- 8** Включите утюг в сеть и снова нагрейте его до полного испарения оставшейся воды. Убедитесь, что емкость для воды пуста, – для этого нажмите кнопку «clean» еще несколько раз.
- 9** Нажмите кнопку «SET» (3) и удерживайте ее в течение трех секунд, пока световой индикатор «calc» (4) не погаснет.
- 10** Отключите утюг от электросети и дайте подошве остыть. Протрите подошву влажной хлопчатобумажной тканью (не используйте другие материалы).

Совет:

Если вода в Вашем регионе очень жесткая, Вы можете использовать эту функцию приблизительно один раз в две недели, не дожидаясь, пока автоматический световой индикатор «calc» начнет мигать.

D Функция «calc'n Clean» с жидкостью для удаления накипи *

Для качественного удаления накипи рекомендуется использовать жидкость для удаления накипи (дополнительная информация приведена в разделе «Принадлежности») каждый второй раз, когда начинает мигать автоматический световой индикатор «calc» (4).

Следуйте описанной ниже процедуре:

- 1** Отключите утюг от электросети.
- 2** Вылейте в емкость для воды содержимое одного флакона с жидкостью для удаления накипи (25 мл).



- 3 Залейте в емкость воду до отметки максимального уровня наполнения.
- 4 Затем выполните действия, описанные выше в разделе С, «Функция “calc'n Clean”» (шаги 2–10).

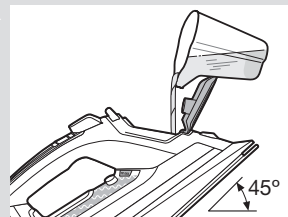

Принадлежности

Дополнительные принадлежности можно приобрести в сервисном центре или в специализированных магазинах.



Жидкость для удаления накипи

Наименование принадлежности: TDZ1101

Артикул принадлежности: 00311715

Содержимое: 4 флакона x 25 мл

Используется для удаления накипи из паровых утюгов.

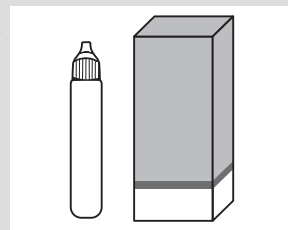

Насадка для деликатных тканей «TextileProtect»

Наименование принадлежности: TDZ1550

Артикул принадлежности: 00575494

Используется для безопасного глажения деликатных тканей при максимальной температуре в режиме максимальной подачи пара.

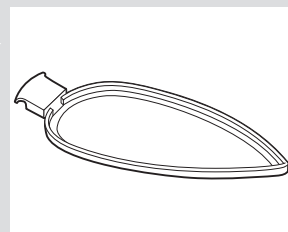

Насадка «StoreProtect»

Наименование принадлежности: TDZ1750

Артикул принадлежности: 00575960

Позволяет безопасно хранить утюг, даже если подошва утюга еще не остыла.

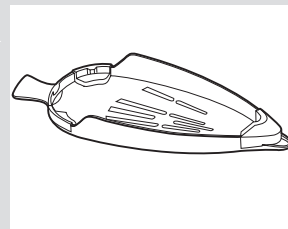



Устранение неполадок

Проблема	Возможная причина	Способ устранения
Утюг не нагревается.	1. Активирована функция «startStop Control». Утюг переключился в режим ожидания.	1. Чтобы снова включить утюг, возьмитесь за его ручку.
Мигает световой индикатор «startStop Control» (2).	1. Активирована функция «startStop Control». Утюг переключился в режим ожидания.	1. Чтобы снова включить утюг, возьмитесь за его ручку.
Мигает световой индикатор программы (1).	1. Подошва утюга (12) нагревается или остывает до заданной температуры.	1. Это нормальное явление – после достижения заданной температуры индикаторы перестанут мигать.
Одежда прилипает.	1. Температура подошвы (12) слишком высока.	1. Задайте более низкую температуру и подождите, пока утюг не остынет.
При использовании функции «shot of steam» из подошвы утюга капает вода.	1. Вы нажимали кнопку «shot of steam» (7) чаще, чем один раз в 5 секунд. 2. Слишком низкая температура.	1. Подождите 5 секунд, прежде чем еще раз нажимать кнопку «shot of steam». 2. Установите терморегулятор на отметку «max».
Вместе с паром из подошвы утюга (12) просачивается вода.	1. Слишком низкая температура. 2. Парорегулятор (5) установлен на слишком высокое значение при низком температурном режиме.	1. Установите температуру на более высокое значение и подождите, пока световой индикатор программы (2) не загорится постоянным светом. 2. Установите парорегулятор (5) на меньшее значение.

Проблема	Возможная причина	Способ устранения
Пар не выходит.	<ol style="list-style-type: none"> 1. Парорегулятор (5) установлен в положение . 2. Слишком низкая температура. 	<ol style="list-style-type: none"> 1. Установите парорегулятор на большее значение. 2. Выберите рекомендуемый режим подачи пара, который соответствует заданной температурной программе (дополнительная информация приведена в разделе «Режим подачи пара»).
Чрезмерное просачивание воды или парообразование.	<ol style="list-style-type: none"> 1. Кнопка «clean» (11) не была закрыта надлежащим образом. 	<ol style="list-style-type: none"> 1. Отведите утюг от зоны глажения. Несколько раз нажмите кнопку «clean».
При первом включении из утюга выходит дым.	<ol style="list-style-type: none"> 1. Это может быть вызвано смазкой некоторых внутренних деталей. 	<ol style="list-style-type: none"> 1. Это нормальное явление, через несколько минут оно прекратится.
Из отверстий в подошве утюга (12) выходят частицы отложений.	<ol style="list-style-type: none"> 1. В камере парообразования скопилась накипь. 	<ol style="list-style-type: none"> 1. Выполните цикл очистки (дополнительная информация приведена в разделе «Функция “calc’n Clean”»).
Мигает автоматический световой индикатор «calc» (4).	<ol style="list-style-type: none"> 1. Активировано напоминание об использовании функции «calc’n Clean». 	<ol style="list-style-type: none"> 1. Выполните цикл очистки (дополнительная информация приведена в разделе «Функция “calc’n Clean”»).

Если это не помогает, обращайтесь в авторизованный центр технического обслуживания.

المشكلة	السبب المحتمل	الحل
البخار لا يخرج من المكواة.	1. منظم البخار (5) مضبوط على الوضع الخ . 2. درجة الحرارة منخفضة للغاية.	1. اضبط منظم البخار على وضع أعلى نسبياً. 2. اضبط إعداد البخار الموصى به طبقاً لدرجة حرارة البرنامج المختار (انظر جزء "إعدادات البخار").
خروج قطرات أو بخار بدرجة مفرطة.	1. عدم الغلق الصحيح لزر "clean" (تنظيف) (11).	1. ضع المكواة بعيداً عن مكان الكي. استخدم الزر "clean" (التنظيف) لمرات قليلة.
ينبعث دخان عند توصيل المكواة للمرة الأولى.	1. قد ينتج ذلك عن تزليق بعض الأجزاء الداخلية.	1. يعد ذلك أمراً طبيعياً وسوف يتوقف بعد بضع دقائق.
تخرج ترسبات من خلال الفتحات الموجودة في قاعدة المكواة (12).	1. بقايا الترسبات الكلسية تخرج من حجيرة البخار.	1. قم بعمل دورة التنظيف (انظر جزء "وظيفة calc'n Clean" (تنظيف الترسبات الكلسية)).
تومض لمبة تحذير التنظيف الأوتوماتيكي "calc" (4).	1. تم تفعيل منبه وظيفة "calc'n Clean" (تنظيف الترسبات الكلسية).	1. قم بعمل دورة التنظيف (انظر جزء "وظيفة calc'n Clean" (تنظيف الترسبات الكلسية)).

إذا لم تقلح الحلول المذكورة أعلاه في التغلب على المشكلة، فاتصل بمركز الخدمة الفني المعتمد.



المشكلة	السبب المحتمل	الحل
المكواة لا تسخن.	1. تم تفعيل وظيفة "startStop Control" (التحكم في التشغيل/الإيقاف). وتم ضبط المكواة على وضع الاستعداد.	1. أمسك مقبض المكواة وأعد تشغيلها.
تومض لمبة بيان "startStop Control" (التحكم في التشغيل/الإيقاف) (2).	1. تم تفعيل وظيفة "startStop Control" (التحكم في التشغيل/الإيقاف). وتم ضبط المكواة على وضع الاستعداد.	1. أمسك مقبض المكواة وأعد تشغيلها.
تومض لمبة بيان البرنامج (1).	1. قاعدة المكواة (12) في مرحلة التسخين أو التبريد للوصول لدرجة الحرارة المختارة.	1. هذا أمر طبيعي وستتوقف اللمبات عن الوميض عند الوصول إلى درجة الحرارة المختارة.
الملابس تلتصق بالمكواة.	1. درجة حرارة قاعدة المكواة (12) مرتفعة للغاية.	1. اختر درجة حرارة أقل وانتظر إلى أن تبرد المكواة.
الماء يتقاطر من قاعدة المكواة عند استخدام وظيفة "إطلاق البخار".	1. قمت بالضغط على زر إطلاق البخار (7) بشكل متكرر دون الانتظار لمدة 5 ثوان بين كل ضغطة. 2. درجة الحرارة منخفضة للغاية.	1. انتظر لمدة 5 ثوان بين كل ضغطة على زر إطلاق البخار. 2. اضبط درجة الحرارة على "max" (أقصى).
الماء يتقاطر من قاعدة المكواة (12) مع البخار.	1. درجة الحرارة منخفضة للغاية. 2. منظم البخار (5) مضبوط على درجة مرتفعة للغاية مع درجة حرارة منخفضة.	1. اضبط درجة الحرارة على إعداد أعلى وانتظر إلى أن تضيء لمبة بيان البرنامج (2) باستمرار. 2. اضبط منظم البخار (5) على إعداد أقل.

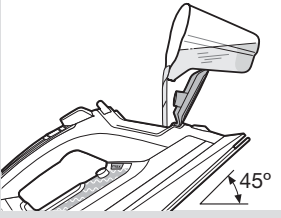

- 3 اصلاً خزان الماء حتى علامة مستوى الملء القصوى.
- 4 ثم اتبع الإجراءات الموضحة فيما سبق في جزء C،
وظيفة "calc'n Clean" (تنظيف الترسبات الكلسية)
(الخطوات من 2 إلى 10).

الملحقات الإضافية

يمكن شراء الملحقات من خدمة العملاء أو المتاجر المتخصصة.

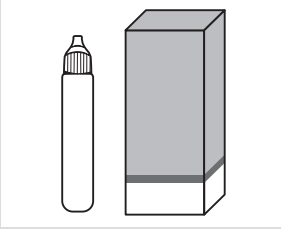

سائل إزالة الترسبات الكلسية



اسم الملحق: TDZ1101

كود الملحق: 00311715

المحتويات: 4 زجاجات x 25 مل

لإزالة الترسبات الكلسية من مكواة البخار.

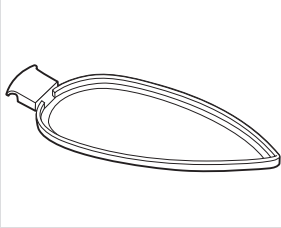

"textileProtect" (حماية المنسوجات)



اسم الملحق: TDZ1550

كود الملحق: 00575494

يُستخدم للملابس الحساسة التي تُكوى بالبخار عند أقصى درجة حرارة وأقصى حد لكمية البخار دون إلحاق الضرر بهم.

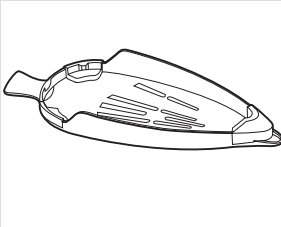

"StoreProtect" (واقية التخزين)



اسم الملحق: TDZ1750

كود الملحق: 00575960

تتيح التخزين الآمن والسريع للمكواة، حتى وإن كانت قاعدة المكواة ساخنة.

* حسب الموديل

6 اترك زر "clean" (تنظيف) وقم بهز المكواة برفق لبضع ثوان.

7 كرر الخطوات 5 و 6 ثلاث مرات إلى أن يتم تفرغ الخزان.

8 ثم قم بتوصيل المكواة بالكهرباء وأعد بتسخينها مرة أخرى إلى أن يتبخر الماء المتبقي. اضغط على زر "clean" (تنظيف) عدة مرات للتأكد من تفرغ خزان الماء تماما.

9 اضغط على الزر "SET" (ضبط) (3) لمدة ثلاث ثوان أو إلى أن تنطفئ لمبة البيان "calc" (4).

10 افصل المكواة عن الكهرباء واترك قاعدة المكواة لتبرد. امسح قاعدة المكواة باستخدام قطعة قماش رطبة فقط.

نصيحة:

إذا كانت درجة عسر الماء بمنطقتك عالية جدا، فيمكنك استخدام هذه الوظيفة كل أسبوعين تقريبا دون انتظار وميض لمبة تحذير التنظيف الأوتوماتيكي "calc".

D وظيفة "calc'n Clean" (تنظيف الترسبات الكلسية) مع سائل إزالة الترسبات *

لإزالة الترسبات الشديدة، نوصي باستخدام سائل إزالة الترسبات الكلسية (انظر جزء "الملحقات") في المرة الثانية التي تومض فيها لمبة تحذير التنظيف الأوتوماتيكي "calc" (4).

اتبع الخطوات الموضحة فيما يلي:

1 افصل المكواة عن الكهرباء.

2 قم بسكب سائل إزالة الترسبات بمقدار (25 مل) في خزان الماء.

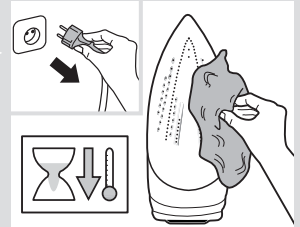
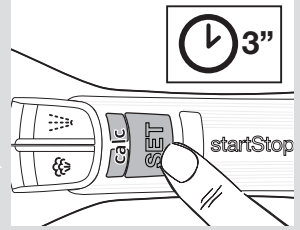
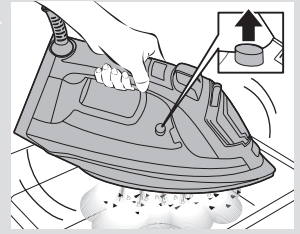

B “anti-calc” (منع الترسبات الكلسية)

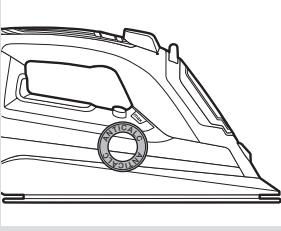

تم تصميم خرطوشة “anti-calc” لتقليل تكون الترسبات الكلسية الناتجة أثناء الكي بالبخار وهي تساهم في إطالة عمر استخدام المكواة. ولكن مع ذلك لا تستطيع خرطوشة “anti-calc” منع بعض الترسبات الكلسية التي تنتج بشكل طبيعي بمرور الزمن. ونتيجة لذلك، تم تصميم وظيفة “calc’n Clean” (تنظيف الترسبات الكلسية).

C وظيفة “calc’n Clean” (تنظيف الترسبات الكلسية)



تساعد وظيفة “calc’n Clean” (تنظيف الترسبات الكلسية) في إزالة الرواسب الكلسية من حجيرة البخار.

مقتاتي “calc’n Clean”:

بعد مدة من استخدام المكواة، تومض لمبة تحذير التنظيف الأوتوماتيكي “calc” (4) إشارة إلى وجوب تنفيذ عملية “calc’n Clean” (تنظيف الترسبات الكلسية).

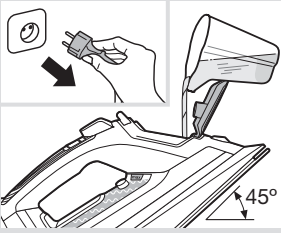

1 اضبط منظم البخار على الوضع . انزع قابس المكواة من المقبس الكهربائي، واملأ خزان الماء.

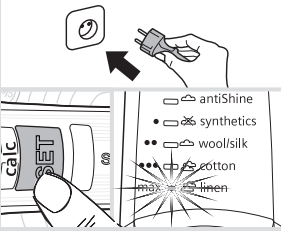

2 قم بتوصيل المكواة بالكهرباء واضبط درجة الحرارة على الوضع “max” (أقصى).

3 عندما تضيء لمبة “max” (أقصى) باستمرار، قم بفصل المكواة من الكهرباء (مهم جدا!).

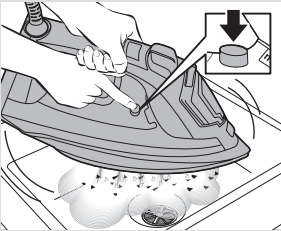

4 أمسك المكواة فوق حوض.

5 اضغط على زر “clean” (تنظيف) (11) وقم بهز المكواة إلى أن تتبخر ثلث كمية الماء الموجودة في الخزان تقريبا. سيخرج ماء مغلي وبخار طاردا معه الجير أو الترسبات التي قد تكون موجودة في المكواة.

4 اضبط المكواة في الوضعية الرأسية على مؤخرتها (13) لتبرد.

5 قم بلف كابل الكهرباء (14) حول مؤخرة المكواة دون ربطه. وقم بتخزين المكواة في الوضع الرأسية.

نصيحة:

ولتخزين المكواة بشكل سريع، يمكنك استخدام ملحق "storeProtect" (التخزين الواقي) (انظر قسم "الملحقات").

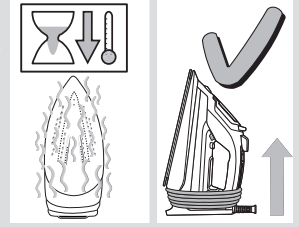

التنظيف والصيانة



⚠ تنبيه! خطر الإصابة بحروق!

قم دائما بنزع قابس المكواة من مصدر الإمداد بالكهرباء قبل إجراء أية أعمال تنظيف أو صيانة على المكواة.

1 إذا تعرضت قاعدة المكواة (12) للاتساخات أو كان بها بقايا ملابس بسبب اختيار درجة الحرارة بشكل خاطئ، فقم بإزالتها على الفور باستخدام قطعة قماش قطنية رطبة ومطوية طيات سميكة.

2 للحفاظ على نعومة قاعدة المكواة ينبغي تجنب الاحتكاك الشديد بأجسام معدنية. لا تستخدم أبدا إسفنجة خشنة أو مواد كيميائية لتنظيف قاعدة المكواة.

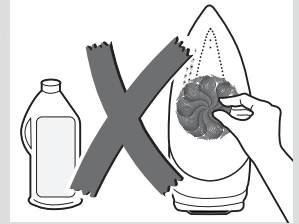
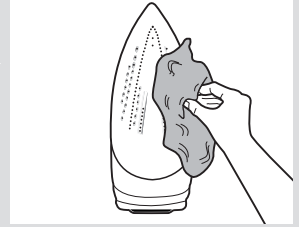
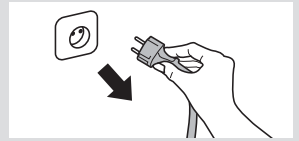

أنظمة إزالة الترسبات الكلسية



تم تزويد المكواة بالخصائص التالية لإزالة الترسبات الكلسية:

A "self-clean" (تنظيف ذاتي)

يحمي فلتر "self-clean" (التنظيف الذاتي) الموتور من التعرض للانحصار.

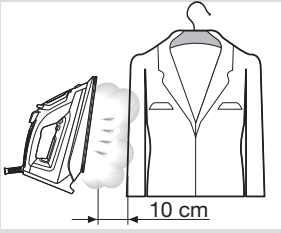

2 قم بتعليق قطعة الملابس على علاقة ملابس.

3 قم بتشغيل المكواة في وضعية رأسية على مسافة 10 سم / 4 بوصة، وكرر الضغط على زر إطلاق البخار (7) على فترات فاصلة بمقدار 5 ثوان على الأقل.

هام:

عندما تومض لمبة بيان "startStop Control" (التحكم في التشغيل/الإيقاف) (2) أثناء الكي في الوضعية الرأسية، فهذا يعني عدم مسك المقبض بشكل سليم وستبرد المكواة. أمسك المقبض بشكل صحيح بالطريقة التي تجعل لمبة البيان مضيئة باستمرار.

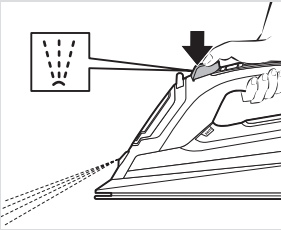

8. الرش



يمكن استخدام الرش لإزالة التجاعيد الشديدة.

1 عند الكي، اضغط على زر الرش (6) وسيتم رش الماء من فوهة الرش (9) على الملابس.

نصيحة:

لا تستخدم وظيفة الرش مع الحرير.

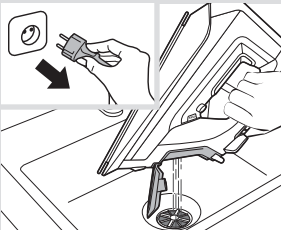





9. بعد الكي

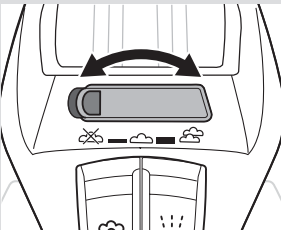

1 انزع قابس المكواة من المقبس الكهربائي.

2 قم بتفريغ خزان الماء.



3 انقل منظم البخار (5) من  إلى  والعكس عدة مرات (التنظيف الذاتي). اضبط منظم البخار على الوضع .

5. أوضاع البخار



يُستخدم منظم البخار (5) لضبط كمية البخار المتدفقة أثناء الكي.

وضع منظم البخار الموصى به لكل إعداد من إعدادات ضبط درجة حرارة هو:

برنامج درجة الحرارة	منظم البخار
• ألياف صناعية	
•• حرير / صوف	
••• أقطان	
max كتان	
الكي بدون بخار	

ملحوظة

للحصول على نتائج كي أفضل، قم بكي الأشرطة الأخيرة بدون بخار لتجفيف الملابس.

6. وظيفة إطلاق البخار



يمكن استخدام وظيفة إطلاق البخار لإزالة التجاعيد الشديدة أو للضغط على مواضع الكرمشة أو التجاعيد الحادة.

- 1 اضبط درجة الحرارة على "max" (أقصى).
- 2 كرر الضغط على زر إطلاق البخار (7) على فترات فاصلة مقدار كل منها 5 ثوان على الأقل.



7. البخار الرأسي



يمكن استخدام البخار الرأسي لإزالة تجاعيد الملابس المعقدة، الستائر وغيرها.

- 1 اضبط درجة الحرارة على "max" (أقصى).

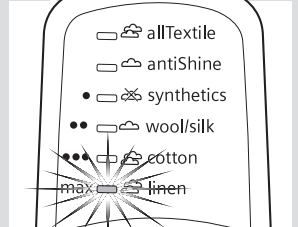

4. ضبط درجة الحرارة



تم تزويد المكواة البخار الخاصة بك بستة برامج للكي.
نصيحة:

ابدأ بكي الملابس التي تتطلب أقل درجة حرارة للكي. راجع درجة حرارة الكي الموصى بها على ملصق الملابس.

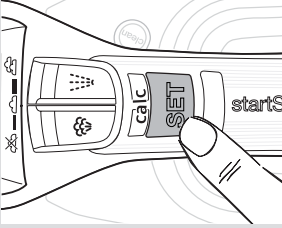

يمكنك تغيير برنامج الكي بالضغط على الزر "SET" (ضبط) (3). وفي كل ضغطة، ينتقل الضبط إلى البرنامج التالي.

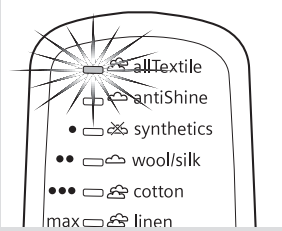

- ☐ ☁ allTextile
- ☐ ☁ antiShine
- ☐ ☁ synthetics = ألياف صناعية
- ☐ ☁ wool/silk = حرير / صوف
- ☐ ☁ cotton = أقطن
- max ☐ ☁ linen = كتان

تومض لمبة بيان البرنامج (1).
عندما تكون المكواة جاهزة للاستخدام، تضيء لمبة البيان باستمرار.

برنامج "allTextile" (جميع المنسوجات)



عند توصيل المكواة بالكهرباء، تنتقل أوتوماتيكياً إلى برنامج "allTextile" (جميع المنسوجات) (انظر جزء "التسخين").

برنامج "antiShine" (منع اللمعان)



مناسب للملابس الداكنة والحساسة. يقلل من احتمالية ظهور علامات لامعة أثناء الكي.

نصيحة:

حاول كي الملابس بعد الغسل وهي لا تزال رطبة. وعندئذ سيتولد البخار من الملابس بدلاً من المكواة.

4 تنتقل المكواة أوتوماتيكيا إلى برنامج "allTextile" (جميع المنسوجات). تومض لمبة بيان برنامج "allTextile" (جميع المنسوجات) (1) إشارة إلى تسخين المكواة.

5 عندما تكون المكواة جاهزة للاستخدام، تضيء لمبة البيان باستمرار.

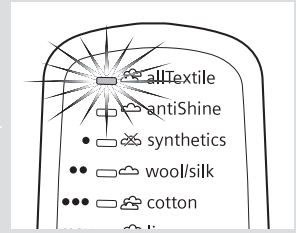

برنامج "allTextile" (جميع المنسوجات)



تنتقل المكواة أوتوماتيكيا إلى برنامج "allTextile" (جميع المنسوجات).

هذا البرنامج يضبط درجة حرارة مناسبة، تلائم جميع المنسوجات القابلة للكي (الرموز)، ويمنع تعرض الملابس للتلثف من جراء درجة الحرارة غير المناسبة التي يتم اختيارها.

لا يتم استخدام برنامج "allTextile" (جميع المنسوجات) مع المنسوجات غير القابلة للكي (الرمز).

يرجى مراعاة نيكيت العناية بالملابس لمعرفة التفاصيل أو حاول أن تقوم بكي جزء من قطعة الملابس لا يظهر في المعتاد عند ارتدائها.

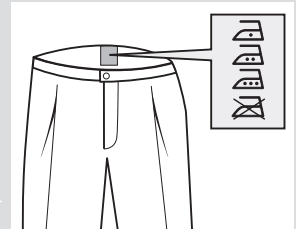

3. وظيفة "startStop Control" (التحكم في التشغيل/الإيقاف)



بعد التسخين الأولي، تقوم وظيفة "startStop Control" (التحكم في التشغيل/الإيقاف) بإيقاف المكواة عند تركها دون استخدام، مما يؤدي لمزيد من الأمان والتوفير في الطاقة.

1 تقوم المكواة بالتسخين طوال فترة مسك المقبض.

ويتم توليد البخار أوتوماتيكيا. تضيء لمبة بيان "startStop Control" (التحكم في التشغيل/الإيقاف) (2) باستمرار.



2 عند ترك المقبض، يتم تفعيل وظيفة "startStop Control" (التحكم في التشغيل/الإيقاف)، وتتوقف

المكواة عن التسخين. يتوقف توليد البخار. تومض لمبة بيان "startStop Control" (التحكم في التشغيل/الإيقاف) (2).

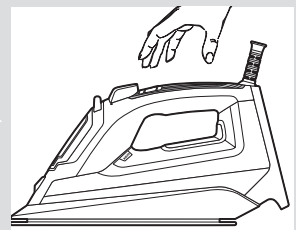

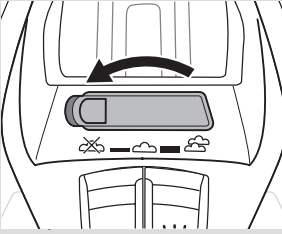

3 اضبط منظم البخار (5) على الوضع ~~ب~~.

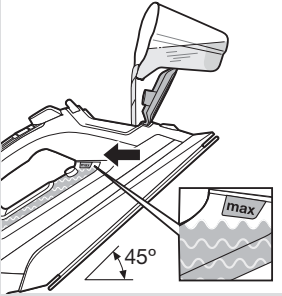

4 املاً خزان الماء. احرص على ألا يتجاوز الملء أبدا علامة مستوى الملء الأقصى (10)!

5 أغلق غطاء مسحب الماء.

نصيحة:

الإطالة وظيفية البخار المثالية، يمكنك خلط ماء الصنبور مع الماء المقطر بنسبة 1:1. إذا كانت درجة عسر ماء الصنبور بمنطقة عالية جدا، فقم بخلط ماء الصنبور مع الماء المقطر بنسبة 1:2.

يمكنك الاستعلاء عن درجة عسر الماء لدى المرفق المحلي للإمداد بالماء.

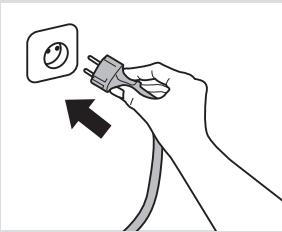

2. التسخين

قم بإزالة أية ملصقات أو أغطية واقية من قاعدة المكواة (12).

1 قم بتوصيل المكواة بالكهرباء.

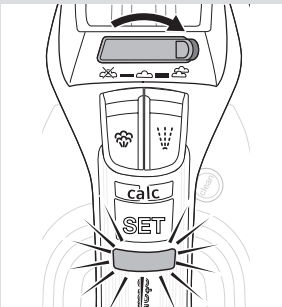

2 اضبط منظم البخار (5) على الوضع ~~ب~~.

3 يتم تفعيل وظيفة "startStop Control" (التحكم في التشغيل/الإيقاف) وتومض لمبة البيان (2).

1. لمبات بيان برنامج الكي
2. لمبة بيان وظيفة "startStop Control" (التحكم في التشغيل/الإيقاف)
3. زر "SET" (الضبط)
4. لمبة بيان "calc'n Clean" (تنظيف الترسبات الكلسية)
5. منظم البخار
6. زر الرش
7. زر إطلاق البخار
8. غطاء مسح الماء
9. فوهة الرش
10. علامة مستوى الملاء الأقصى
11. زر "clean" (التنظيف)
12. قاعدة المكواة
13. مؤخرة المكواة
14. كابل الكهرباء



إستخدام وتشغيل الجهاز

1. ملء خزان الماء



فهذه المكواة مصممة لاستخدام ماء الصنبور العادي.

هام:

لا تستخدم المواد المضافة! حيث أن إضافة السوائل الأخرى مثل العطر، الخل، النشاء، الماء المكنث من المجفف أو من أنظمة تكييف الهواء أو الكيماويات سوف تلحق الضرر بالجهاز. يعد الضمان لاغيا في حالة حدوث أي ضرر ينتج عن استخدام المنتجات المذكورة سابقا!

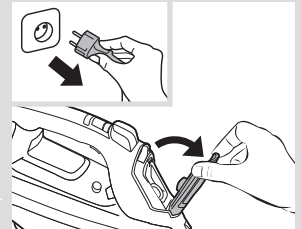

- 1 انزع قابس المكواة من المقبس الكهربائي.
- 2 افتح غطاء مسح الماء (8).

ملاحظات هامة

- لتجنب حدوث ظواهر مثل انخفاض الفلطية المؤقت والتذبذبات الضوئية عندما تكون الوصلات في حالة سيئة، يوصى بتوصيل المكواة بنظام إمداد بالكهرباء بمعاوقة $\Omega 0.29$ أوم كحد أقصى. وعند اللزوم يمكن للمستخدم أن يسأل الشركة المسؤولة عن مرفق الكهرباء المحلي عن درجة معاوقة النظام عند موضع التوصيل.
- قد يحدث بعضاً من عدم الاتزان الطفيف في بعض الظروف البيئية الخاصة.
- لا يجوز أبداً وضع الجهاز تحت الصنبور لملء الخزان بالماء.
- افصل الجهاز عن الكهرباء بعد كل استخدام أو إذا ساورك الشك في وجود خلل.
- لا يجوز نزع القابس الكهربائي من المقبس من خلال شد السلك.
- لا تغمر المكواة في الماء أو في أي سائل آخر.
- لا تترك الجهاز عرضة لأحوال الطقس (المطر، الشمس، الجليد، وما إلى ذلك).

التخلص من الأجهزة البالية

يمكنكم الحصول على المعلومات المتعلقة بالتخلص من الأجهزة البالية من أحد التجار المتخصصين أو لدى إدارة المدينة.

هذه الغسالة مميزة طبقاً للمواصفة الأوروبية **EU/2012/19** فيما يتعلق بالأجهزة الكهربائية والإلكترونية القديمة (WEEE).



التعليمات تحدد الإطار العام لاسترجاع الأجهزة المستعملة وإعادة تدويرها كما هو معمول به في الاتحاد الأوروبي.

- تم تصميم هذا الجهاز للإستعمال المنزلي، فقط، الإستعمال في الأغراض التجارية غير مسموح به.
- استعملوا هذا الجهاز للأغراض التي صمم لأجلها، أي كمكواة كهربائية. كل استعمال آخر، يعد غير ملائم وبالتالي خطير. الصانع لا يتحمل مسؤولية أي ضرر يحصل بسبب استعمال غير ملائم وغير مضبوط للجهاز.
- هذا الجهاز يصل إلى درجات حرارة مرتفعة ويخرج منه بخار أثناء الإستخدام، وهذا قد يسبب الإصابة باكتواءات أو حروق في حالة استخدامه بطريقة غير صحيحة.
- لا تلمس قاعدة المكواة! وأمسك المكواة من مقبضها.
- لا تترك كابل الإمداد بالكهرباء معلقاً فوق المنضدة أو طاولة الكي، لتجنب تعرض الجهاز للسقوط.
- لا تقم بكي الملابس أثناء ارتدائها!
- لا تقم برش أو توجيه البخار نحو الأشخاص أو الحيوانات!
- لا تجعل كابل الكهرباء يلامس حواف حادة أو قاعدة المكواة وهي ساخنة.
- لا تضع المكواة أبداً في وضعية أفقية عندما تكون قاعدة المكواة ساخنة. ولكن ضعها على الجزء الخلفي.
- لا تلمس الجهاز أثناء تشغيله ويداك مبتلئين.
- يجب توصيل هذا الجهاز واستعماله وفقاً للمعلومات المذكورة على لوحة المواصفات.
- يجب توصيل هذا الجهاز بمقبس مؤرض. وإذا كان من الضروري استخدام وصلة إطالة، فتأكد من ملائمتها لتيار مقداره 16 أمبير وبها قابس مزود بوصلة مؤرضة.
- في حالة احتراق مصهر الأمان المركب في الجهاز يعتبر الجهاز معطلاً. وإرجاعه إلى حالته السليمة المعتادة يجب فحصه لدى مركز خدمة فنية معتمد.

نشرك على شركاء لمكواة البخار IQ500 من Siemens.
 احرص على قراءة دليل استعمال طاولة الكي بكل عناية واحفظه في مكان آمن للرجوع إليه فيما بعد. يمكنك تحميل هذا الدليل من مواقع الإنترنت المحلية لشركة Siemens.

تعليمات عامة للسلامة

- ❑ لا يجوز ترك المكواة دون مراقبة في حالة توصيلها بالكهرباء.
- ❑ افصل القابس عن الكهرباء قبل ملء الجهاز بالماء أو تفريغ الماء المتبقي منه بعد الانتهاء من استخدامه.
- ❑ يجب استعمال الجهاز ووضعه على سطح مستوي.
- ❑ عند وضع الجهاز على الحامل الخاص به تحقق من ثبات السطح الذي يوضع عليه الحامل.
- ❑ لا يجوز استخدام هذا الجهاز في حالة سقوطه إذا كانت هناك علامات ظاهرة لوجود أضرار به أو في حالة تسرب الماء منه. ويجب فحصه لدى مركز خدمة فنية متخصص قبل إعادة استعماله.
- ❑ هذا الجهاز يمكن أن يستخدمه الأطفال من سن 8 سنوات فما فوق والأشخاص الذين يعانون من نقص في القدرات البدنية أو الحسية أو العقلية أو الذين ليس لديهم قدر كافٍ من الخبرة والمعرفة إذا تم الإشراف عليهم أو توجيههم إلى كيفية استخدام الجهاز بالطريقة الآمنة واستوعبوا المخاطر المرتبطة باستخدام الجهاز. لا يجوز للأطفال العبث بالجهاز. ولا يجوز أن يقوم الأطفال بأعمال التنظيف أو إجراءات الصيانة على الجهاز بدون مراقبة.
- ❑ احفظ المكواة وسلك الكهرباء الخاص بها بعيدا عن متناول الأطفال دون سن 8 سنوات أثناء اتصالها بالكهرباء أو عند تركها تبرد.
- ❑ لتفادي المواقف الخطيرة، فإن أية أعمال أو إصلاحات يتطلبها الجهاز، مثل تغيير الكابلات التالفة، يجب فقط أن يتم بمعرفة فني متخصص لدى مركز خدمة فنية معتمد.
- ❑ هذا الجهاز مُصمم للاستخدامات المنزلية حتى ارتفاع يبلغ 2000 م فوق مستوى سطح البحر.
- ❑ **تنبيه. سطح ساخن.**  يمكن أن يسخن السطح أثناء الاستخدام.

Hergestellt von BSH Hausgeräte GmbH unter Markenlizenz der Siemens AG

Manufactured by BSH Hausgeräte GmbH under Trademark License of Siemens AG

Gefabriceerd door BSH Hausgeräte GmbH onder handelsmerklicentie van Siemens

Fabricado por BSH Hausgeräte GmbH bajo licencia de marca de Siemens AG

Fabricado pela BSH Hausgeräte GmbH sob licença de marca comercial da Siemens

Κατασκευάζεται από την BSH Hausgeräte GmbH με άδεια εμπορικού σήματος της Siemens AG

BSH Ev Aletleri Sanayi ve Ticaret A.Ş. tarafından Siemens AG'nin Ticari Marka Lisansı ile üretilmiştir

Wyprodukowano przez BSH Hausgeräte GmbH na warunkach licencji na korzystanie ze znaku towarowego Siemens AG

Изготовлено ООО «БСХ Бытовые Приборы» под товарным знаком компании Сименс АГ

تم التصنيع بواسطة «الاسم القانوني لمجموعة بي إس إتش BSH Hausgeräte GmbH» ويحمل ترخيص العلامة التجارية سيمنز Siemens AG

BSH Hausgeräte GmbH
Carl-Wery-Straße 34
81739 München, GERMANY

www.siemens-home.com