

WF-3720 Series

Gebruikershandleiding

Auteursrecht

Niets uit deze uitgave mag worden verveelvoudigd, opgeslagen in een geautomatiseerd gegevensbestand of in enige vorm of op enige wijze, hetzij elektronisch, mechanisch, door fotokopieën, opnamen of op enige andere manier, zonder voorafgaande schriftelijke toestemming van Seiko Epson Corporation. Alle patentaansprakelijkheid met betrekking tot het gebruik van de informatie in dit document wordt afgewezen. Evenmin wordt enige aansprakelijkheid aanvaard voor schade, voortvloeiende uit het gebruik van de informatie in dit document. De hierin beschreven informatie is alleen bedoeld voor gebruik bij dit Epson-product. Epson is niet verantwoordelijk voor het gebruik van deze informatie bij andere producten.

Seiko Epson Corporation noch zijn filialen kunnen verantwoordelijk worden gesteld door de koper van dit product of derden voor schade, verlies, kosten of uitgaven die de koper of derden oplopen ten gevolge van al dan niet foutief gebruik of misbruik van dit product of onbevoegde wijzigingen en herstellingen, of (met uitzondering van de VS) het zich niet strikt houden aan de gebruiks- en onderhoudsvorschriften van Seiko Epson Corporation.

Seiko Epson Corporation noch zijn filialen kunnen verantwoordelijk worden gesteld voor schade of problemen voortvloeiend uit het gebruik van andere dan originele onderdelen of verbruiksgoederen kenbaar als Original Epson Products of Epson Approved Products by Seiko Epson Corporation.

Seiko Epson Corporation kan niet verantwoordelijk worden gesteld voor schade voortvloeiende uit elektromagnetische storingen die plaatsvinden door het gebruik van andere interfacekabels dan kenbaar als Epson Approved Products by Seiko Epson Corporation.

© 2016 Seiko Epson Corporation. All rights reserved.

De inhoud van deze handleiding en de specificaties van dit product kunnen zonder voorafgaande kennisgeving worden gewijzigd.

Handelsmerken

- ❑ EPSON® is een gedeponneerd handelsmerk en EPSON EXCEED YOUR VISION of EXCEED YOUR VISION is een handelsmerk van Seiko Epson Corporation.
- ❑ Epson Scan 2 software is based in part on the work of the Independent JPEG Group.
- ❑ libtiff
 - Copyright © 1988-1997 Sam Leffler
 - Copyright © 1991-1997 Silicon Graphics, Inc.
 - Permission to use, copy, modify, distribute, and sell this software and its documentation for any purpose is hereby granted without fee, provided that (i) the above copyright notices and this permission notice appear in all copies of the software and related documentation, and (ii) the names of Sam Leffler and Silicon Graphics may not be used in any advertising or publicity relating to the software without the specific, prior written permission of Sam Leffler and Silicon Graphics.
 - THE SOFTWARE IS PROVIDED "AS-IS" AND WITHOUT WARRANTY OF ANY KIND, EXPRESS, IMPLIED OR OTHERWISE, INCLUDING WITHOUT LIMITATION, ANY WARRANTY OF MERCHANTABILITY OR FITNESS FOR A PARTICULAR PURPOSE.
 - IN NO EVENT SHALL SAM LEFFLER OR SILICON GRAPHICS BE LIABLE FOR ANY SPECIAL, INCIDENTAL, INDIRECT OR CONSEQUENTIAL DAMAGES OF ANY KIND, OR ANY DAMAGES WHATSOEVER RESULTING FROM LOSS OF USE, DATA OR PROFITS, WHETHER OR NOT ADVISED OF THE POSSIBILITY OF DAMAGE, AND ON ANY THEORY OF LIABILITY, ARISING OUT OF OR IN CONNECTION WITH THE USE OR PERFORMANCE OF THIS SOFTWARE.
- ❑ Microsoft®, Windows®, and Windows Vista® are registered trademarks of Microsoft Corporation.
- ❑ Apple, Macintosh, Mac OS, OS X, Bonjour, Safari, iPad, iPhone, iPod touch, and iTunes are trademarks of Apple Inc., registered in the U.S. and other countries. AirPrint and the AirPrint logo are trademarks of Apple Inc.
- ❑ Google Cloud Print™, Chrome™, Chrome OS™, and Android™ are trademarks of Google Inc.
- ❑ Adobe and Adobe Reader are either registered trademarks or trademarks of Adobe Systems Incorporated in the United States and/or other countries.
- ❑ The N-Mark is a trademark or registered trademark of NFC Forum, Inc. in the United States and in other countries.
- ❑ Intel® is a registered trademark of Intel Corporation.
- ❑ Algemene opmerking: andere productnamen vermeld in deze uitgave, dienen uitsluitend als identificatie en kunnen handelsmerken zijn van hun respectievelijke eigenaars. Epson maakt geen enkele aanspraak op enige rechten op deze handelsmerken.

Inhoudsopgave

Auteursrecht

Handelsmerken

Over deze handleiding

Introductie tot de handleidingen.	9
Markeringen en symbolen.	9
Beschrijvingen gebruikt in deze handleiding.	10
Referenties voor besturingssystemen.	10

Belangrijke instructies

Veiligheidsinstructies.	11
Printeradviezen en waarschuwingen.	12
Adviezen en waarschuwingen voor het instellen/gebruik van de printer.	12
Adviezen en waarschuwingen voor gebruik van de printer met een draadloze verbinding.	13
Adviezen en waarschuwingen voor gebruik van het touchscreen.	13
Uw persoonlijke gegevens beschermen.	13

Basisprincipes van printer

Namen en functies van onderdelen.	14
Bedieningspaneel.	16
Druktoetsen en lampjes.	16
Configuratie basisscherm.	18
Touchscreenbewerkingen.	18
Pictogrammen op het lcd-scherm.	19
Tekens invoeren.	20
Animaties bekijken.	21
Uw favoriete instellingen vastleggen als voorinstelling.	21
Menuopties voor Voorinstelling.	22

Netwerkinstellingen

Typen netwerkverbindingen.	23
Ethernet-verbinding.	23
Wi-Fi-verbinding.	23
Wi-Fi Direct-verbinding (eenvoudig toegangspunt).	24
Een computer verbinden.	24
Een smart device verbinden.	26
Wi-Fi-instellingen configureren op de printer.	26

Handmatig Wi-Fi-instellingen configureren.	27
Wi-Fi-instellingen configureren via de drukknopinstelling (WPS).	28
Wi-Fi-instellingen configureren via de pincode-instelling (WPS).	29
Verbindingsinstellingen voor Wi-Fi Direct (Eenvoudig AP) configureren.	30
Geavanceerde netwerkinstellingen maken.	31
De status van de netwerkverbinding controleren.	33
Netwerkpictogram.	33
De gedetailleerde netwerkinformatie controleren op het bedieningspaneel.	33
Een netwerkverbindingsrapport afdrukken.	34
Een netwerkstatusvel afdrukken.	38
Toegangspunten vervangen of toevoegen.	39
De verbindingmethode met een computer wijzigen.	39
De netwerkstatus wijzigen naar ethernet op het bedieningspaneel.	41
Wi-Fi uitschakelen op het bedieningspaneel.	41
Verbinding Wi-Fi Direct (Eenvoudig Toegangspunt) verbreken vanaf het bedieningspaneel.	41
De netwerkinstellingen herstellen op het bedieningspaneel.	42

Papier laden

Voorzorgsmaatregelen voor papierverwerking.	43
Beschikbaar papier en capaciteiten.	44
Lijst met papiertypen.	45
Papier in de Papiercassette laden.	46

Originelen plaatsen

Beschikbare originelen voor de ADF.	50
Originelen op de ADF plaatsen.	50
Originelen in de ADF plaatsen om ze 2-op-1 te kopiëren.	52
Originelen op de Scannerglasplaat plaatsen.	52

Contactpersonen beheren

Contacten registreren of bewerken.	54
Contactgroepen registreren of bewerken.	54
Contacten registreren op een computer.	55
Items voor het instellen van de bestemming.	56
Bestemmingen als groep registreren.	57

Inhoudsopgave

Contacten importeren en exporteren via een computer.	57
Contacten exporteren.	57
Contacten importeren.	58

Afdrukken

Afdrukken via het bedieningspaneel.	59
JPEG-bestanden afdrukken vanaf een geheugenapparaat.	59
TIFF-bestanden afdrukken vanaf een geheugenapparaat.	60
Menuopties voor Geheugenapp.	60
Afdrukken vanaf een computer.	62
Basisprincipes — Windows.	62
Basisprincipes — Mac OS X.	64
Dubbelzijdig afdrukken.	66
Meerdere pagina's op één vel afdrukken.	68
Afdruk aanpassen aan papierformaat.	69
Meerdere bestanden samen afdrukken (alleen voor Windows).	71
Eén afbeelding afdrukken op meerdere vellen om een poster te maken (alleen voor Windows).	72
Geavanceerde functies gebruiken voor afdrukken.	78
Foto's afdrukken met Epson Easy Photo Print.	81
Afdrukken met Smart Devices.	81
Epson iPrint gebruiken.	81
AirPrint gebruiken.	84
Afdrukken annuleren.	85
Afdrukken annuleren — Bedieningspaneel.	85
Afdrukken annuleren - Windows.	85
Afdrukken annuleren - Mac OS X.	85

Kopiëren

Normaal kopiëren.	87
Basis menu-opties voor kopiëren.	87
Geavanceerde menu-opties voor kopiëren.	88

Scannen

Scannen via het bedieningspaneel.	90
Scannen naar een netwerkmap of FTP-server.	90
Scannen naar e-mailbericht.	92
Scannen naar een computer (Event Manager).	95
Scannen naar een geheugenapparaat.	99
Scannen naar de cloud.	101
Scannen naar een computer (WSD).	103
Scannen vanaf een computer.	105
Scannen met Epson Scan 2.	105

Scannen met smart-apparaten.	108
Epson iPrint installeren.	108
Scannen met Epson iPrint.	108
Scannen door smart-apparaten voor de NFC-labelte houden.	109

Faxen

Een faxbericht instellen.	111
Aansluiten op een telefoonlijn.	111
Basisinstellingen voor faxberichten configureren.	114
Faxberichten verzenden.	118
Basishandelingen bij het verzenden van faxen.	118
Verschillende manieren om faxberichten te verzenden.	120
Faxberichten ontvangen.	123
De ontvangstmodus instellen.	123
Verschillende manieren om faxberichten te ontvangen.	124
Ontvangen faxen opslaan.	126
Andere faxfuncties gebruiken.	129
Een faxrapport en -lijst afdrukken.	129
Beveiligingsinstellingen voor faxberichten.	130
Menuopties voor de modus Fax.	130
Ontvanger.	130
Faxinstellingen.	131
Meer.	132
Menuopties voor Faxinstellingen.	133
Fax-aansl. controleren.	133
Wizard faxinstelling.	133
Ontvangstinstellingen.	133
Rapportinstellingen.	135
Basisinstellingen.	135
Veiligheidsinstel..	137
Menuopties voor Gebruikersinstellingen.	137
Menuopties voor Postvak IN.	137

Inktpatronen vervangen

Het inktpeil controleren.	138
Het inktpeil controleren — Bedieningspaneel.	138
Het inktpeil controleren - Windows.	138
Het inktpeil controleren - Mac OS X.	138
Codes van de cartridges.	138
Voorzorgsmaatregelen voor inktpatronen.	139
Cartridges vervangen.	142
Tijdelijk met zwarte inkt afdrukken.	142
Tijdelijk met zwarte inkt afdrukken - Windows.	143

Tijdelijk met zwarte inkt afdrukken — Mac OS X.	144
Zwarte inkt besparen als de zwarte inkt bijna op is (uitsluitend voor Windows).	144

De printer onderhouden

De printkop controleren en reinigen.	146
De printkop controleren en schoonmaken — Bedieningspaneel.	146
De printkop controleren en reinigen — Windows.	147
De printkop controleren en schoonmaken — Mac OS X.	147
De printkop uitlijnen.	148
De printkop uitlijnen — Bedieningspaneel.	148
Het papiertraject vrijmaken van inktvlekken.	149
De automatische documentinvoer (ADF) schoonmaken.	150
De Scannerglasplaat reinigen.	151
Stroom besparen.	152
Energie besparen – Bedieningspaneel.	152

Menuopties voor Instel.

Menuopties voor Algemene instellingen.	154
Basisinstellingen.	154
Printerinstellingen.	155
Netwerkinstellingen.	157
Webservice-instellingen.	158
Menuopties voor Voorraadstatus.	159
Menuopties voor Onderhoud.	159
PrintkopControle spuitm.:.	159
Printkop reinigen:.	159
Printkop uitlijnen:.	159
Vervangen patronen:.	160
Papiergeleider reinigen:.	160
Menuopties voor Statusv.afdrukkn:.	160
Statusblad configuratie:.	160
Statusblad voorraad:.	160
Blad gebruiksgeschiedenis:.	160
Menuopties voor Afdrukteller.	160
Menuopties voor Gebruikersinstellingen.	161
Menuopties voor Standaardinst. herstellen.	161
Menuopties voor Firmware-update.	161
Bijwerken:.	161
Melding:.	161

Netwerkservice en softwareinformatie

De service van Epson Connect.	162
Web Config.	162
Webconfiguratie uitvoeren op een webbrowser.	163
Web Config uitvoeren op Windows.	163
Web Config uitvoeren op Mac OS X.	164
Windows-printerdriver.	164
Instellingen voor de Windows-printerdriver beperken.	165
Bedieningsinstellingen voor Windows- printerdriver configureren.	166
Mac OS X-printerdriver.	166
Bedieningsinstellingen voor Mac OS X- printerdriver configureren.	166
Epson Scan 2 (scannerstuurprogramma).	167
Epson Event Manager.	168
PC-FAX-driver (faxdriver).	168
FAX Utility.	169
Epson Easy Photo Print.	169
EPSON Software Updater.	170
EpsonNet Config.	170
Toepassingen verwijderen.	171
Toepassingen verwijderen — Windows.	171
Toepassingen verwijderen - Mac OS X.	172
Toepassingen installeren.	172
Toepassingen en firmware bijwerken.	173
De printerfirmware bijwerken via het bedieningspaneel.	173

Problemen oplossen

De printerstatus controleren.	175
Berichten op het display bekijken.	175
De printerstatus controleren – Windows.	176
De printerstatus controleren — Mac OS X.	176
De softwarestatus controleren.	177
Vastgelopen papier verwijderen.	177
Papier wordt niet goed ingevoerd.	178
Papier loopt vast.	178
Papier wordt schuin ingevoerd.	178
Er worden meerdere vellen papier tegelijk uitgevoerd.	178
Origineel wordt niet in ADF ingevoerd.	178
Problemen met stroomtoevoer en bedieningspaneel.	179
De stroom wordt niet ingeschakeld.	179
De stroom wordt niet uitgeschakeld.	179

Inhoudsopgave

Stroom schakelt automatisch uit.	180	Kan het afdrukken niet annuleren vanaf een computer met Mac OS X 10.6.8.	195
Het display wordt donker.	180	Kan niet beginnen met scannen.	195
Het touchscreen reageert niet.	180	Problemen met gescande afbeeldingen.	196
Kan niet afdrukken vanaf een computer.	180	Ongelijke kleuren, vuil, vlekken, enzovoort worden weergegeven bij scannen vanaf de glasplaat van de scanner.	196
Wanneer u de netwerkinstellingen niet kunt configureren.	181	Rechte lijnen verschijnen bij het scannen vanaf ADF.	196
Kan geen verbinding maken vanaf apparaten terwijl de netwerkinstellingen correct zijn.	181	De afbeeldingskwaliteit is ruw.	196
De SSID controleren waarmee de printer is verbonden.	183	De offset schijnt door in de achtergrond van afbeeldingen.	196
De SSID voor de computer controleren.	184	De tekst is onscherp.	197
De printer kan opeens niet afdrukken via een netwerkverbinding.	185	Moiré-patronen (webachtige schaduwen) verschijnen.	197
De printer kan opeens niet afdrukken via een USB-verbinding.	186	Kan het juiste gebied niet scannen op de glasplaat.	197
Kan niet afdrukken vanaf een iPhone of iPad.	186	Tekst wordt niet correct herkend wanneer ik opsla als een Searchable PDF.	198
Afdrukproblemen.	186	Problemen in gescande afbeelding kunnen niet worden opgelost.	198
De afdruk is gekrast of er ontbreken kleuren.	186	Andere scanproblemen.	199
Er verschijnen strepen of onverwachte kleuren.	187	Scansnelheid is laag.	199
Gekleurde streepvorming zichtbaar met een tussenafstand van ongeveer 1.1 cm.	187	Kan de gescande afbeelding niet via e-mail verzenden.	199
Onscherpe afdrukken, verticale strepen of verkeerde uitlijning.	188	Scannen stopt bij het scannen naar een PDF/Multi-TIFF.	199
Afdrukkwaliteit is slecht.	188	Problemen met verzenden en ontvangen van faxen.	200
Papier vertoont vlekken of is bekrast.	189	Kan geen fax verzenden of ontvangen.	200
Vlekken op het papier bij automatisch dubbelzijdig afdrukken.	190	Kan geen faxen versturen.	201
Afgedrukte foto's zijn plakkerig.	190	Kan geen faxen verzenden naar opgegeven ontvanger.	202
Afbeeldingen of foto's worden afgedrukt met de verkeerde kleuren.	191	Kan geen faxen verzenden op specifiek tijdstip.	202
Kan niet afdrukken zonder marges.	191	Kan geen faxberichten ontvangen.	202
Randen van de afbeelding vallen weg bij het randloos afdrukken.	191	Kan ontvangen faxen niet opslaan op een geheugenapparaat.	203
Positie, formaat of marges van de afdruk zijn niet juist.	192	Foutmelding geheugen vol.	203
Afgedrukte tekens zijn niet juist of onleesbaar.	192	Verzonden fax is van slechte kwaliteit.	204
De afgedrukte afbeelding is omgekeerd.	192	Faxen worden op verkeerde grootte verzonden.	204
Mozaïekachtige patronen op de afdrukken.	193	Ontvangen fax is van slechte kwaliteit.	204
Op de gekopieerde afdruk verschijnen ongelijke kleuren, vegen, vlekken of rechte lijnen.	193	Ontvangen faxen worden niet afgedrukt.	205
Er verschijnt een webachtig patroon (ook wel "moiré" genoemd) op de gekopieerde afbeelding.	193	Pagina's zijn blanco of er wordt slechts een klein deel van de tekst afgedrukt op de tweede pagina van ontvangen faxen.	205
De achterkant van het origineel is te zien op de gekopieerde afbeelding.	193	Andere faxproblemen.	205
Het probleem kon niet worden opgelost.	194	Bellen niet mogelijk op verbonden telefoon.	205
Overige afdrukproblemen.	194	Antwoordapparaat kan geen gesprekken aannemen.	205
Afdrukken verloopt te traag.	194	Faxnummer van de zender wordt niet op ontvangen faxberichten weergegeven of het nummer is fout.	205
Afdrukken vertraagt aanzienlijk tijdens het continu afdrukken.	194		

Overige problemen.	206
Lichte elektrische schok wanneer u de printer aanraakt.	206
Printer maakt veel lawaai tijdens werking.	206
Datum en tijd zijn verkeerd.	206
Geheugenapparaat wordt niet herkend.	206
Kan gegevens niet opslaan op een geheugenapparaat.	207
Software wordt geblokkeerd door een firewall (alleen Windows).	207
"!" wordt weergegeven in het fotoselectiescherm	207

Bijlage

Technische specificaties.	208
Printer specificaties.	208
Scannerspecificaties.	209
Interfacespecificaties.	209
Faxspecificaties.	210
Lijst met netwerkfuncties.	210
Wi-Fi-specificaties.	212
Ethernetspecificaties.	212
Beveiligingsprotocol.	213
Ondersteunde services van derden.	213
Specificaties van extern USB-apparaat.	213
Ondersteunde gegevensspecificaties.	213
Dimensies.	214
Elektrische specificaties.	214
Omgevingspecificaties.	215
Systeemvereisten.	215
Regelgevingsinformatie.	216
Normen en goedkeuringen.	216
De Duitse blauwe engel.	217
Beperkingen op het kopiëren.	217
De printer vervoeren.	218
Toegang tot een extern USB-apparaat verkrijgen via een computer.	219
Een e-mailserver gebruiken.	220
E-mailserver configureren.	220
Instelscherm e-mailserver.	221
Een verbinding met een e-mailserver controleren.	222
Hulp vragen.	224
Technische ondersteuning (website).	224
Contact opnemen met de klantenservice van Epson.	224

Over deze handleiding

Introductie tot de handleidingen

De volgende handleidingen worden meegeleverd met uw Epson-printer. Naast de handleidingen kunt u ook de verschillende hulpmogelijkheden op de printer zelf of in de toepassingen raadplegen.

- Belangrijke veiligheidsvoorschriften (gedrukte handleiding)**
Bevat instructies om deze printer veilig te gebruiken.
- Hier beginnen (gedrukte handleiding)**
Bevat informatie over het instellen van de printer, het installeren van de software, het gebruik van de printer enzovoort.
- Gebruikershandleiding (digitale handleiding)**
Deze handleiding. Biedt algehele informatie en instructies voor het gebruik van de printer, voor netwerkinstellingen wanneer de printer in een netwerk wordt gebruikt en voor het oplossen van problemen.

U kunt de meest recente versie van de bovenstaande handleidingen in uw bezit krijgen op de volgende manieren.

- Gedrukte handleiding**
Ga naar de ondersteuningssite van Epson Europe (<http://www.epson.eu/Support>) of de wereldwijde ondersteuningssite van Epson (<http://support.epson.net/>).
- Digitale handleiding**
Start EPSON Software Updater op uw computer. EPSON Software Updater controleert of er updates beschikbaar zijn voor Epson-toepassingen of digitale handleidingen en laat u vervolgens de meest recente versie downloaden.

Gerelateerde informatie

➔ [“EPSON Software Updater” op pagina 170](#)

Markeringen en symbolen

**Let op:**

Instructies die zorgvuldig moeten worden gevolgd om lichamelijk letsel te voorkomen.

**Belangrijk:**

Instructies die moeten worden gevolgd om schade aan het apparaat te voorkomen.

Opmerking:

Biedt aanvullende informatie en referentiegegevens.

➔ Gerelateerde informatie

Koppelingen naar de verwante paragrafen.

Beschrijvingen gebruikt in deze handleiding

- Screenshots van de schermen van de printerdriver en Epson Scan 2 (scannerdriver) zijn van Windows 10 of Mac OS X v10.11.x. De inhoud die op de schermen wordt weergegeven, is afhankelijk van het model en de situatie.
- Afbeeldingen van de printer gebruikt in deze handleiding dienen uitsluitend als voorbeeld. Er zijn kleine verschillen tussen elk model, maar de gebruiksmethode blijft hetzelfde.
- Sommige menu-items op de display variëren naargelang het model en de instellingen.

Referenties voor besturingssystemen

Windows

In deze handleiding verwijzen termen zoals "Windows 10", "Windows 8.1", "Windows 8", "Windows 7", "Windows Vista", "Windows XP", "Windows Server 2012 R2", "Windows Server 2012", "Windows Server 2008 R2", "Windows Server 2008", "Windows Server 2003 R2", en "Windows Server 2003" naar de volgende besturingssystemen. Bovendien wordt "Windows" gebruikt om alle versies ervan aan te duiden.

- Microsoft® Windows® 10 besturingssysteem
- Microsoft® Windows® 8.1 besturingssysteem
- Microsoft® Windows® 8 besturingssysteem
- Microsoft® Windows® 7 besturingssysteem
- Microsoft® Windows Vista® besturingssysteem
- Microsoft® Windows® XP besturingssysteem
- Microsoft® Windows® XP Professional x64 Edition besturingssysteem
- Microsoft® Windows Server® 2012 R2 besturingssysteem
- Microsoft® Windows Server® 2012 besturingssysteem
- Microsoft® Windows Server® 2008 R2 besturingssysteem
- Microsoft® Windows Server® 2008 besturingssysteem
- Microsoft® Windows Server® 2003 R2 besturingssysteem
- Microsoft® Windows Server® 2003 besturingssysteem

Mac OS X

In deze handleiding verwijst "Mac OS X v10.11.x" naar OS X El Capitan, "Mac OS X v10.10.x" naar OS X Yosemite, "Mac OS X v10.9.x" naar OS X Mavericks en "Mac OS X v10.8.x" verwijst naar OS X Mountain Lion. Bovendien wordt "Mac OS X" gebruikt om te verwijzen naar "Mac OS X v10.11.x", "Mac OS X v10.10.x", "Mac OS X v10.9.x", "Mac OS X v10.8.x", "Mac OS X v10.7.x" en "Mac OS X v10.6.8".

Belangrijke instructies

Veiligheidsinstructies

Lees en volg deze instructies om deze printer veilig te gebruiken. Bewaar deze handleiding voor latere raadplegingen. Let ook op al de waarschuwingen en instructies die op de printer staan.

- Sommige van de symbolen die gebruikt worden op uw printer zijn bedoeld om de veiligheid en het juiste gebruik van de printer te garanderen. Bezoek de volgende website voor de betekenis van de symbolen.
<http://support.epson.net/symbols>
- Gebruik alleen het netsnoer dat met de printer is meegeleverd en gebruik het snoer niet voor andere apparatuur. Gebruik van andere snoeren met deze printer of gebruik van het meegeleverde netsnoer met andere apparatuur kan leiden tot brand of elektrische schokken.
- Zorg ervoor dat het netsnoer voldoet aan de relevante plaatselijke veiligheidsnormen.
- Haal het netsnoer, de stekker, de printer, de scanner of de accessoires nooit uit elkaar en probeer deze onderdelen nooit zelf te wijzigen of te repareren, tenzij zoals uitdrukkelijk staat beschreven in de handleidingen van het apparaat.
- Trek in de volgende gevallen de stekker uit het stopcontact en laat het onderhoud aan een onderhoudstechnicus over:
Als het netsnoer of de stekker beschadigd is, als er vloeistof in de printer is gekomen, als de printer is gevallen of als de behuizing beschadigd is, als de printer niet normaal werkt of als er een duidelijke wijziging in de prestaties optreedt. Wijzig geen instellingen als hiervoor in de gebruiksaanwijzing geen instructies worden gegeven.
- Zet het apparaat in de buurt van een wandstopcontact waar u de stekker gemakkelijk uit het stopcontact kunt halen.
- Plaats of bewaar de printer niet buiten en zorg ervoor dat de printer niet wordt blootgesteld aan vuil, stof, water of hittebronnen. Vermijd plaatsen die onderhevig zijn aan schokken, trillingen, hoge temperaturen of luchtvochtigheid.
- Zorg ervoor dat u geen vloeistoffen op de printer morst en pak de printer niet met natte handen vast.
- Houd de printer ten minste 22 cm verwijderd van pacemakers. De radiogolven die door deze printer worden uitgezonden, kunnen een negatieve invloed hebben op de werking van pacemakers.
- Neem contact op met uw leverancier als het display beschadigd is. Als u vloeistof uit het display op uw handen krijgt, was ze dan grondig met water en zeep. Als u vloeistof uit het display in uw ogen krijgt, moet u uw ogen onmiddellijk uitspoelen met water. Raadpleeg onmiddellijk een arts als u ondanks grondig spoelen problemen krijgt met uw ogen of nog steeds ongemak ondervindt.
- Vermijd het gebruik van de telefoon tijdens onweer. Er bestaat een minieme kans op elektrische schokken door bliksem.
- Gebruik voor het melden van een gaslek geen telefoon in de directe omgeving van het lek.
- Wees voorzichtig met gebruikte cartridges. Er kan inkt rond de inkttoevoer kleven.
 - Als u inkt op uw huid krijgt, wast u de plek grondig met water en zeep.
 - Als u inkt in uw ogen krijgt, moet u uw ogen onmiddellijk uitspoelen met water. Raadpleeg onmiddellijk een arts als u ondanks grondig spoelen problemen krijgt met uw ogen of nog steeds ongemak ondervindt.
 - Als er inkt in uw mond terechtkomt, raadpleegt u direct een arts.
- Haal de cartridge niet uit elkaar, omdat u inkt in uw ogen of op uw huid kunt krijgen.

Belangrijke instructies

- Schud de cartridges niet te hard en laat ze niet vallen. Wees ook voorzichtig dat u ze niet ineendrukt of hun etiket scheurt. Omdat hierdoor inkt kan lekken.
- Houd cartridges buiten het bereik van kinderen.



Printeradviezen en waarschuwingen

Lees en volg deze instructies om schade aan de printer of uw eigendommen te voorkomen. Bewaar deze handleiding voor toekomstig gebruik.

Adviezen en waarschuwingen voor het instellen/gebruik van de printer

- De openingen in de behuizing van de printer niet blokkeren of afdekken.
- Gebruik alleen het type stroombron dat staat vermeld op het etiket op de printer.
- Gebruik geen stopcontacten in dezelfde groep als fotokopieerapparaten, airconditioners of andere apparaten die regelmatig worden in- en uitgeschakeld.
- Gebruik geen stopcontacten die met een wandschakelaar of een automatische timer kunnen worden in- en uitgeschakeld.
- Plaats het hele computersysteem uit de buurt van apparaten die elektromagnetische storing kunnen veroorzaken, zoals luidsprekers of basisstations van draagbare telefoons.
- Plaats het netsnoer zodanig dat geen slijtage, inkepingen, rafels, plooiën en knikken kunnen optreden. Plaats geen voorwerpen op het netsnoer en plaats het netsnoer zodanig dat niemand erop kan stappen. Let er vooral op dat snoeren mooi recht blijven aan de uiteinden en de punten waar deze de transformator in- en uitgaan.
- Als u een verlengsnoer gebruikt voor de printer, mag de totale stroombelasting in ampère van alle aangesloten apparaten niet hoger zijn dan de maximale belasting voor het verlengsnoer. Zorg er bovendien voor dat het totaal van de ampèrewaarden van alle apparaten die zijn aangesloten op het wandstopcontact, niet hoger is dan de maximumwaarde die is toegestaan voor het stopcontact.
- Als u de printer in Duitsland gebruikt, moet u rekening houden met het volgende: de installatie van het gebouw moet beschikken over een stroomonderbreker van 10 of 16 A om de printer te beschermen tegen kortsluiting en stroompieken.
- Let bij het aansluiten van de printer op een computer of ander apparaat, op de juiste richting van de stekkers van de kabel. Elke stekker kan maar op één manier in het apparaat worden gestoken. Wanneer u een stekker op een verkeerde manier in het apparaat steekt, kunnen beide apparaten die via de kabel met elkaar verbonden zijn, beschadigd raken.
- Plaats de printer op een vlakke, stabiele ondergrond die groter is dan de printer zelf. De printer werkt niet goed als deze scheef staat.
- Zorg er bij opslag of transport van de printer voor dat deze niet gekanteld, verticaal of ondersteboven wordt gehouden, anders kan er inkt lekken.
- Laat boven de printer voldoende ruimte vrij om het deksel volledig te kunnen openen.
- Zorg ervoor dat aan de voorkant van de printer voldoende ruimte is voor het papier dat uit de printer komt.
- Vermijd plaatsen met grote schommelingen in temperatuur en luchtvochtigheid. Houd de printer ook uit de buurt van direct zonlicht, fel licht of warmtebronnen.
- Steek geen voorwerpen door de openingen in de printer.
- Steek uw hand niet in de printer tijdens het afdrukken.

Belangrijke instructies

- Raak de witte, platte kabel binnen in de printer niet aan.
- Gebruik geen spuitbussen met ontvlambare stoffen in of in de buurt van de printer. Dit kan brand veroorzaken.
- Verplaats de printkop niet handmatig; anders kunt u de printer beschadigen.
- Pas bij het sluiten van de scannereenheid op dat uw vingers niet klem komen te zitten.
- Let erop dat u nooit te hard op de scannerglasplaat drukt wanneer u er een origineel op legt.
- Zet de printer altijd uit met de knop . Trek de stekker niet uit het stopcontact en sluit de stroom naar het stopcontact niet af zolang het lampje  nog knippert.
- Controleer voordat u de printer vervoert of de printkop zich in de uitgangspositie bevindt (uiterst rechts) en of de cartridges aanwezig zijn.
- Als u de printer gedurende langere tijd niet gebruikt, trek dan de stekker uit het stopcontact.

Adviezen en waarschuwingen voor gebruik van de printer met een draadloze verbinding

- Radiogolven van deze printer kunnen nadelige gevolgen hebben voor de werking van medische elektronische apparatuur, waardoor deze apparatuur defect kan raken. Wanneer u deze printer gebruikt in een medische instelling of in de buurt van medische apparatuur, volg dan de aanwijzingen van het bevoegd personeel van de medische instelling en volg alle waarschuwingen en aanwijzingen die op de medische apparatuur zelf staan.
- Radiogolven uit deze printer kunnen de werking van automatisch gestuurde apparaten, zoals automatische deuren of een brandalarm, storen en kunnen tot ongevallen leiden als gevolg van storing. Volg alle waarschuwingen en aanwijzingen die op deze apparatuur zijn aangeduid wanneer u deze printer gebruikt in de buurt van automatisch aangestuurde apparaten.

Adviezen en waarschuwingen voor gebruik van het touchscreen

- Het lcd-scherm kan een paar kleine heldere of donkere puntjes vertonen en is mogelijk niet overal even helder. Dit is normaal en wil geenszins zeggen dat het beschadigd is.
- Maak het lcd-scherm alleen schoon met een droge, zachte doek. Gebruik geen vloeibare of chemische reinigingsmiddelen.
- De afdekplaat van het touchscreen kan breken bij zware schokken. Neem contact op met uw leverancier als het display barst of breekt. Raak het gebroken glas niet aan en probeer dit niet te verwijderen.
- Raak het touchscreen zachtjes met uw vinger aan. Druk niet te hard en gebruik niet uw nagels.
- Gebruik geen scherpe voorwerpen zoals balpennen of scherpe potloden om handelingen uit te voeren.
- De werking van het touchscreen kan verminderen als gevolg van condensatie in het touchscreen veroorzaakt door plotselinge schommelingen in temperatuur of luchtvochtigheid.

Uw persoonlijke gegevens beschermen

Als u de printer aan iemand anders geeft of wilt weggoien, kunt u het geheugen als volgt wissen: selecteer **Instel.** > **Standaardinst. herstellen** > **Alle gegevens en instellingen wissen** op het bedieningspaneel.

Basisprincipes van printer

Namen en functies van onderdelen

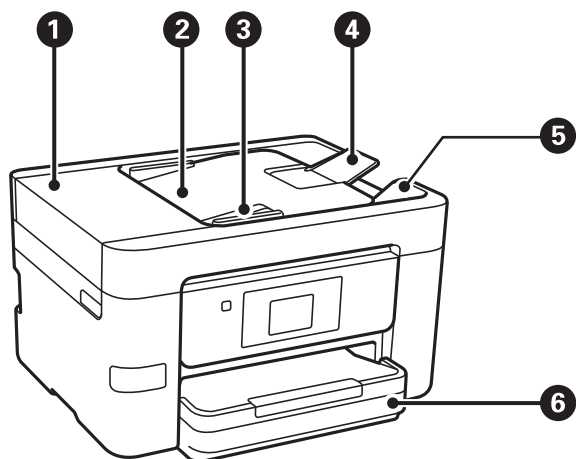

①	Deksel van ADF (Automatic Document Feeder — Papierlade van de automatische documentinvoer)	Open dit om vastgelopen originelen te verwijderen uit de ADF.
②	Invoerlade van de ADF	Hiermee worden originelen automatisch ingevoerd.
③	Zijgeleider van de ADF	Zorgt ervoor dat originelen recht in de printer worden ingevoerd. Schuif naar de rand van de originelen.
④	ADF-documentsteun	Ondersteunt originelen die groter zijn dan A4-formaat.
⑤	Uitvoerlade van de ADF	Bevat de originelen die van de ADF worden uitgevoerd.
⑥	Papiercassette	Laadt papier.

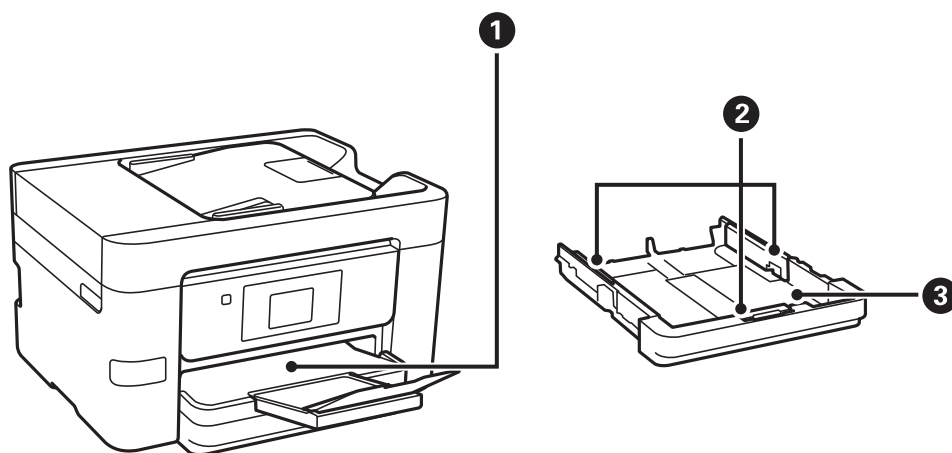

①	Uitvoerlade	Opvanglade voor het papier dat uit de printer komt.
---	-------------	---

Basisprincipes van printer

2	Zijgeleiders	Hiermee wordt het papier recht in de printer ingevoerd. Schuif deze naar de randen van het papier.
3	Papiercassette	Laadt papier.

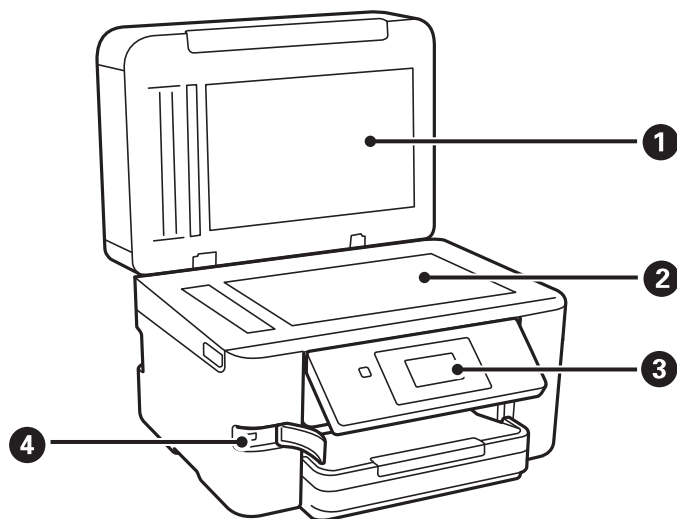

1	Documentdeksel	Houdt extern licht tegen tijdens het scannen.
2	Scannerglasplaat	Plaats de originelen.
3	Bedieningspaneel	Geeft de status van de printer weer en maakt het mogelijk printerinstellingen te configureren.
4	Externe USB-poort	Aansluiting van geheugenapparaten.

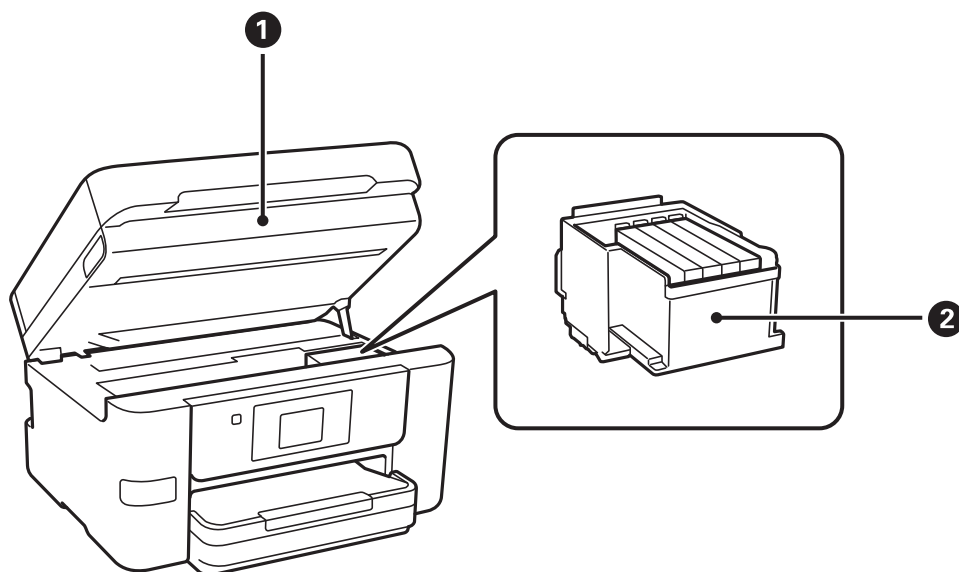

1	Scannereenheid	Scant de geplaatste originelen. Open de eenheid om inktpatronen te vervangen of papier dat in de printer is vastgelopen, te verwijderen.
---	----------------	--

Basisprincipes van printer

2	Cartridgehouder	Installeer de inktpatronen. Inkt komt uit de spuitkanaaltjes van de printkop.
----------	-----------------	---

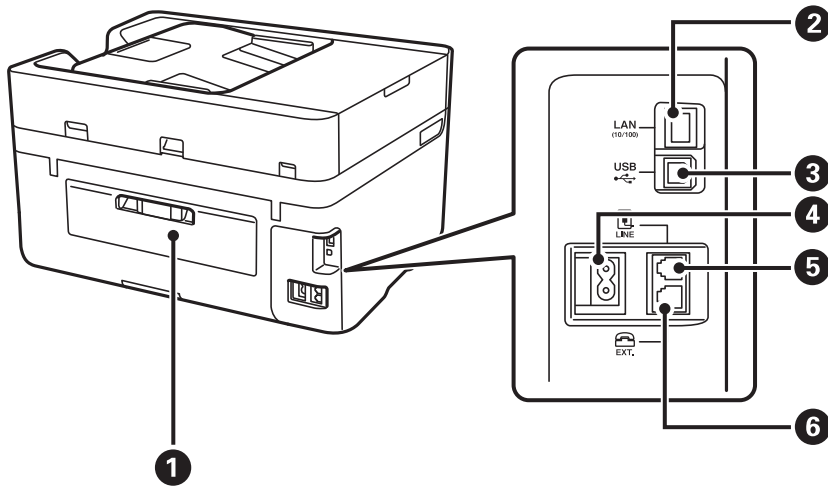

1	Achterpaneel	Verwijderen bij het verwijderen van vastgelopen papier.
2	LAN-poort	Voor aansluiting van een LAN-kabel.
3	USB-poort	Voor aansluiting van een USB-kabel.
4	Netaansluiting	Voor aansluiting van het netsnoer.
5	Lijnpoort	Voor aansluiting van een telefoonlijn.
6	EXT.-poort	Voor aansluiting van externe telefoontoestellen.

Bedieningspaneel

Druktoetsen en lampjes

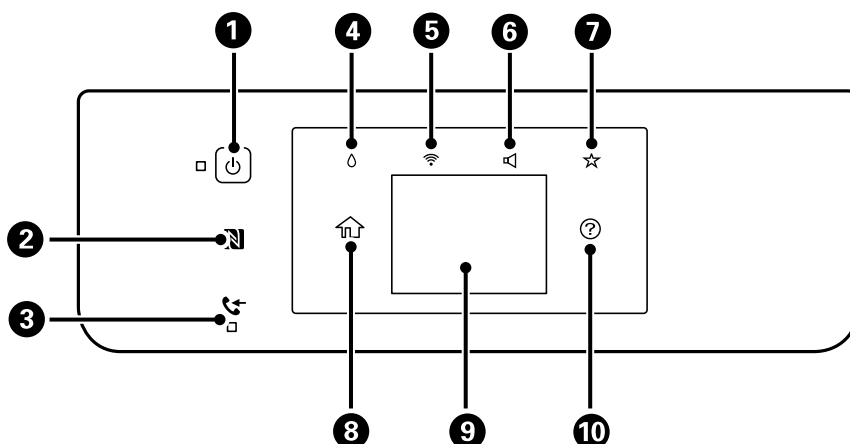

Basisprincipes van printer

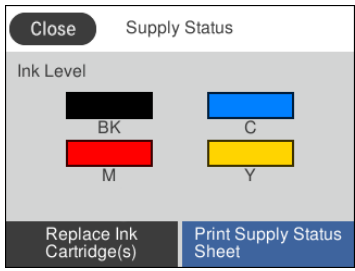
1	Hiermee schakelt u de printer in of uit. Haal het netsnoer uit het stopcontact als het aan/uit-lampje uit staat.
2	Houd een smart device tegen deze markering aan om rechtstreeks af te drukken of te scannen.
3	Gaat branden wanneer ontvangen documenten die nog niet gelezen, afgedrukt of opgeslagen zijn, in het geheugen van de printer staan.
4	Hiermee wordt het scherm Voorraadstatus weergegeven.  <p>U kunt het (geschatte) inktpeil controleren. U kunt ook de inktcartridges vervangen of het Statusblad voorraad afdrukken.</p>
5	Hiermee wordt het scherm Netwerkverbindinginstellingen weergegeven. Tik op het pictogram om de instellingen te controleren en te wijzigen.
6	Hiermee wordt het scherm Geluidsinstellingen apparaat weergegeven. U kunt Dempen en Stille modus instellen. Vanaf dit scherm kunt u tevens het menu Geluid openen.
7	Hiermee wordt de lijst weergegeven van instellingen die zijn geregistreerd in de Voorinstelling . U kunt ook nieuwe favoriete instellingen registreren.
8	Hiermee opent u het startscherm.
9	Hiermee geeft u menu's en berichten weer.
10	Hiermee worden de oplossingen weergegeven wanneer u problemen ondervindt.

Gerelateerde informatie

➔ [“Geluid:” op pagina 154](#)

➔ [“Uw favoriete instellingen vastleggen als voorinstelling” op pagina 21](#)

Basisprincipes van printer

Configuratie basisscherm

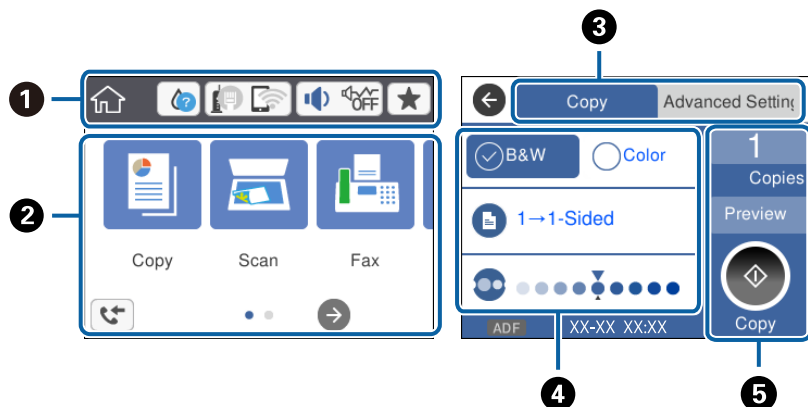

<p>1</p>	<p>Hierop worden items aangegeven die voor de printer als pictogram zijn ingesteld. Tik om de huidige instellingen te controleren of elk instellingenmenu te openen.</p> <p>Deze actie balk wordt alleen op het startscherm weergegeven.</p>
<p>2</p>	<p>Hiermee wordt elke modus weergegeven.</p>
<p>3</p>	<p>Tussen tabbladen wisselen.</p>
<p>4</p>	<p>Geeft de instellingsitems aan. Tik op elk item om de instellingen te configureren of te wijzigen.</p> <p>De items die grijs worden weergegeven, zijn niet beschikbaar. Tik op het item om te controleren waarom dit niet beschikbaar is.</p>
<p>5</p>	<p>Hiermee voert u de huidige instellingen uit. Beschikbare functies variëren afhankelijk van elke modus.</p> <p>Deze actie balk wordt alleen op het tabblad met basisinstellingen weergegeven.</p>

Touchscreenbewerkingen

Het touchscreen is compatibel met de volgende bewerkingen.

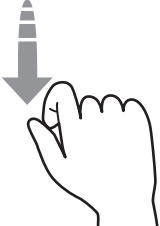



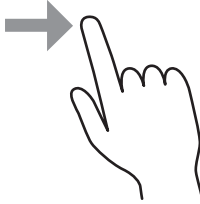

























<p>Tikken</p>		<p>Druk op de items of pictogrammen of selecteer deze.</p>
<p>Vegen</p>		<p>Veeg snel over het scherm.</p>

Basisprincipes van printer





Schuiven		Houd de items vast en verplaats ze.
----------	---	-------------------------------------

Pictogrammen op het lcd-scherm

De volgende pictogrammen worden op het display weergegeven naargelang de status van de printer.

	<p>Geeft de status van de verbruiksartikelen aan.</p> <p>Tik op het pictogram om het geschatte inktpeil te controleren. U kunt ook de inktcartridges vervangen of het Statusblad voorraad afdrukken.</p>														
	<p>Geeft de status van de netwerkverbinding aan.</p> <p>Tik op het pictogram om de instellingen te controleren en te wijzigen. Dit is de snelkoppeling naar het volgende menu.</p> <p>Instel. > Algemene instellingen > Netwerkinstellingen > Wi-Fi instellen</p> <table border="1" data-bbox="359 969 1441 1581"> <tr> <td data-bbox="359 969 430 1041">  </td> <td data-bbox="430 969 1441 1041">De printer is niet verbonden met een bekabeld (ethernet-)netwerk of de verbinding is verbroken.</td> </tr> <tr> <td data-bbox="359 1041 430 1113">  </td> <td data-bbox="430 1041 1441 1113">De printer is verbonden met een bekabeld (ethernet-)netwerk.</td> </tr> <tr> <td data-bbox="359 1113 430 1184">  </td> <td data-bbox="430 1113 1441 1184">De printer is niet verbonden met een draadloos (wifi-)netwerk.</td> </tr> <tr> <td data-bbox="359 1184 430 1279">  </td> <td data-bbox="430 1184 1441 1279">De printer zoekt naar een SSID, het IP-adres is niet ingesteld of er is een probleem met het draadloze (wifi-)netwerk.</td> </tr> <tr> <td data-bbox="359 1279 430 1413">  </td> <td data-bbox="430 1279 1441 1413"> <p>De printer is verbonden met een draadloos (wifi-)netwerk.</p> <p>Het aantal balkjes geeft de sterkte van de verbinding weer. Hoe meer balkjes, des te sterker de verbinding is.</p> </td> </tr> <tr> <td data-bbox="359 1413 430 1485">  </td> <td data-bbox="430 1413 1441 1485">De printer is niet verbonden met een draadloos (wifi-)netwerk in de modus Wi-Fi Direct (eenvoudig toegangspunt).</td> </tr> <tr> <td data-bbox="359 1485 430 1581">  </td> <td data-bbox="430 1485 1441 1581">De printer is verbonden met een draadloos (wifi-)netwerk in de modus Wi-Fi Direct (eenvoudig toegangspunt).</td> </tr> </table>		De printer is niet verbonden met een bekabeld (ethernet-)netwerk of de verbinding is verbroken.		De printer is verbonden met een bekabeld (ethernet-)netwerk.		De printer is niet verbonden met een draadloos (wifi-)netwerk.		De printer zoekt naar een SSID, het IP-adres is niet ingesteld of er is een probleem met het draadloze (wifi-)netwerk.		<p>De printer is verbonden met een draadloos (wifi-)netwerk.</p> <p>Het aantal balkjes geeft de sterkte van de verbinding weer. Hoe meer balkjes, des te sterker de verbinding is.</p>		De printer is niet verbonden met een draadloos (wifi-)netwerk in de modus Wi-Fi Direct (eenvoudig toegangspunt).		De printer is verbonden met een draadloos (wifi-)netwerk in de modus Wi-Fi Direct (eenvoudig toegangspunt).
	De printer is niet verbonden met een bekabeld (ethernet-)netwerk of de verbinding is verbroken.														
	De printer is verbonden met een bekabeld (ethernet-)netwerk.														
	De printer is niet verbonden met een draadloos (wifi-)netwerk.														
	De printer zoekt naar een SSID, het IP-adres is niet ingesteld of er is een probleem met het draadloze (wifi-)netwerk.														
	<p>De printer is verbonden met een draadloos (wifi-)netwerk.</p> <p>Het aantal balkjes geeft de sterkte van de verbinding weer. Hoe meer balkjes, des te sterker de verbinding is.</p>														
	De printer is niet verbonden met een draadloos (wifi-)netwerk in de modus Wi-Fi Direct (eenvoudig toegangspunt).														
	De printer is verbonden met een draadloos (wifi-)netwerk in de modus Wi-Fi Direct (eenvoudig toegangspunt).														
	<p>Hiermee wordt het scherm Geluidsinstellingen apparaat weergegeven. U kunt Dempen en Stille modus instellen.</p> <p>Vanaf dit scherm kunt u tevens het menu Geluid openen. Dit is de snelkoppeling naar het volgende menu.</p> <p>Instel. > Algemene instellingen > Basisinstellingen > Geluid</p> <table border="1" data-bbox="359 1798 1441 1933"> <tr> <td data-bbox="359 1798 430 1870">  </td> <td data-bbox="430 1798 1441 1870">Hiermee wordt aangegeven of Stille modus is ingesteld voor de printer. Wanneer deze functie is ingeschakeld, wordt het geluid dat door de printer wordt gemaakt gedempt. De afdruksnelheid kan hierdoor verminderen. Het geluid wordt mogelijk niet gedempt, afhankelijk van het geselecteerde papiertype en de gekozen afdrukkwaliteit.</td> </tr> <tr> <td data-bbox="359 1870 430 1933">  </td> <td data-bbox="430 1870 1441 1933"></td> </tr> </table>		Hiermee wordt aangegeven of Stille modus is ingesteld voor de printer. Wanneer deze functie is ingeschakeld, wordt het geluid dat door de printer wordt gemaakt gedempt. De afdruksnelheid kan hierdoor verminderen. Het geluid wordt mogelijk niet gedempt, afhankelijk van het geselecteerde papiertype en de gekozen afdrukkwaliteit.												
	Hiermee wordt aangegeven of Stille modus is ingesteld voor de printer. Wanneer deze functie is ingeschakeld, wordt het geluid dat door de printer wordt gemaakt gedempt. De afdruksnelheid kan hierdoor verminderen. Het geluid wordt mogelijk niet gedempt, afhankelijk van het geselecteerde papiertype en de gekozen afdrukkwaliteit.														
															
	<p>Hiermee wordt de lijst weergegeven van instellingen die zijn geregistreerd in de Voorinstelling.</p> <p>U kunt ook nieuwe favoriete instellingen registreren.</p>														

Basisprincipes van printer

	Hiermee wordt het scherm Informatie faxgegevens weergegeven.
	Geeft aan dat er aanvullende informatie is. Tik op het pictogram om het bericht weer te geven.
	Geeft aan dat er een probleem is met de items. Tik op het pictogram om te zien hoe u het probleem kunt oplossen.
	Geeft aan dat er gegevens zijn die nog niet zijn gelezen, afgedrukt of opgeslagen. Het weergegeven getal geeft het aantal gegevensitems weer.

Gerelateerde informatie

- ➔ “Geluid:” op pagina 154
- ➔ “Uw favoriete instellingen vastleggen als voorinstelling” op pagina 21

Tekens invoeren

Wanneer u contactpersonen registreert, netwerkinstellingen configureert, etc. kunt u tekens en symbolen invoeren via het softwaretoetsenbordscherm.

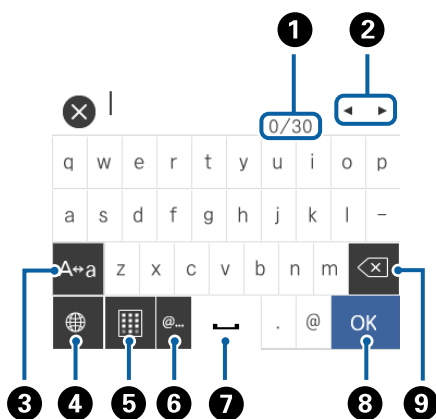

Opmerking:

Beschikbare pictogrammen variëren naargelang de instelling.

1	Geeft het aantal tekens weer.
2	Verplaatst de cursor naar de invoerpositie.
3	Hiermee schakelt u tussen hoofdletters en kleine letters, of cijfers en symbolen.
4	Hiermee schakelt u tussen tekentypes. U kunt alfanumerieke tekens, symbolen en speciale tekens, zoals umlauten en accenten gebruiken.
5	Hiermee wijzigt u de indeling van het toetsenbord.
6	Hiermee voert u veelgebruikte e-maildomeinadressen of URL's in door het item te selecteren.
7	Hiermee typt u een spatie.
8	Hiermee voert u een teken in.
9	Hiermee wist u het teken links van de cursor.

Animaties bekijken

Op het lcd-scherm kunt u animaties bekijken van bedieningsinstructies, zoals het laden van papier of het verwijderen van vastgelopen papier.

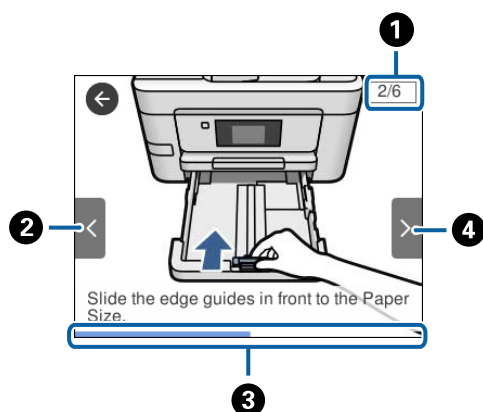

- Tik op  rechts op het lcd-scherm. Het scherm Hulp wordt weergegeven. Tik op **Hoe** en selecteer de items die u wilt bekijken.
- Tik op **Hoe** onder aan het bedieningsscherm. De contextgevoelige animatie wordt weergegeven.



1	Geeft het totale aantal stappen en het nummer van de huidige stap weer. In het voorbeeld hierboven wordt stap 2 van 6 stappen weergegeven.
2	Hiermee keert u terug naar de vorige stap.
3	Geeft de voortgang in de huidige stap aan. De animatie wordt herhaald wanneer de voortgangsbalk het einde bereikt.
4	Hiermee gaat u naar de volgende stap.

Uw favoriete instellingen vastleggen als voorinstelling

U kunt vaak gebruikte kopieer-, fax- en scaninstellingen opslaan als voorinstelling.

Als u een voorinstelling wilt opslaan, tikt u in het startscherm op , tikt u op **Nieuwe toevoegen** en selecteer u vervolgens de functie waarvoor u een voorinstelling wilt opslaan. Configureer de benodigde instellingen, tik op  en voer vervolgens een naam in voor de voorinstelling.

Om een opgeslagen voorinstelling te laden, selecteer de voorinstelling in de lijst.

U kunt het huidige adres en de huidige instellingen ook vastleggen door op het bedieningspaneel van de printer voor elke functie op het scherm op  te tikken.

Als u de vastgelegde instellingen wilt wijzigen, wijzigt u de instellingen op het scherm voor elke functie en tikt u op  op het bedieningspaneel van de printer. Tik op **Huidige instellingen registreren > Registreren op voorinstellingen** en selecteer vervolgens het doel dat u wilt overschrijven.

Menuopties voor Voorinstelling

Tik op > op de vastgelegde voorinstelling om de details van de geregistreerde instellingen weer te geven. U kunt de geregistreerde naam wijzigen door op de naam te tikken in het detailscherm.



Wis de geregistreerde voorinstelling.

Gebruik deze instelling:

Laad de geregistreerde voorinstelling.

Netwerkinstellingen

Typen netwerkverbindingen

U kunt de volgende verbindingsmethoden gebruiken.

Ethernet-verbinding

Verbind de printer met een hub met behulp van een Ethernet-kabel.



Gerelateerde informatie

➔ [“Geavanceerde netwerkinstellingen maken”](#) op pagina 31

Wi-Fi-verbinding

Sluit de printer en de computer of het smart device aan op het toegangspunt. Dit is de meest gebruikelijke manier van verbinden voor netwerken thuis en op kantoor waar de Wi-Fi-verbindingen worden verzorgd door een toegangspunt.

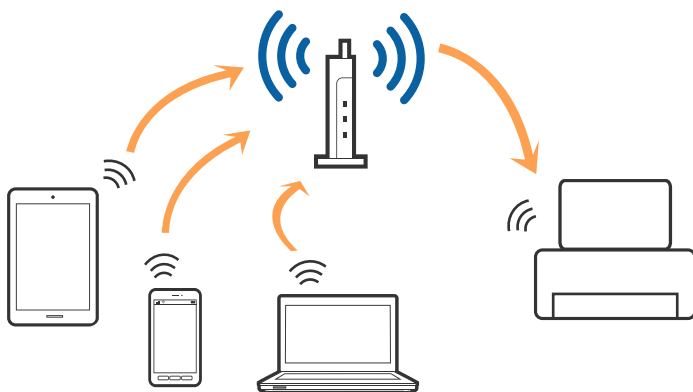

Gerelateerde informatie

- ➔ “Een computer verbinden” op pagina 24
- ➔ “Een smart device verbinden” op pagina 26
- ➔ “Wi-Fi-instellingen configureren op de printer” op pagina 26

Wi-Fi Direct-verbinding (eenvoudig toegangspunt)

Gebruik deze verbindingmethode wanneer u thuis of op kantoor geen Wi-Fi hebt of wanneer u de printer en het smart device rechtstreeks met elkaar wilt verbinden. In deze modus fungeert de printer als toegangspunt en kunt u maximaal vier apparaten met de printer verbinden zonder dat u een apart toegangspunt nodig hebt. Smart devices die rechtstreeks met de printer zijn verbonden kunnen echter niet met elkaar communiceren via de printer.

Opmerking:

Wi-Fi Direct-verbinding (eenvoudig toegangspunt) is een verbindingmodus die is ontwikkeld als vervanging voor de ad-hocmodus.

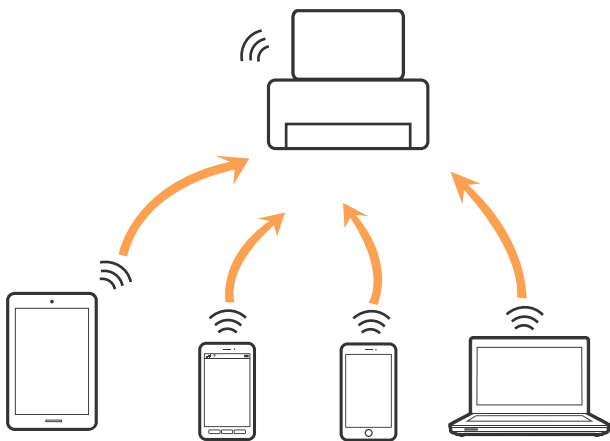

De printer kan tegelijk verbinding hebben via Wi-Fi of Ethernet en Wi-Fi Direct (eenvoudig toegangspunt). Als u echter een netwerkverbinding start in Wi-Fi Direct (eenvoudig toegangspunt) wanneer de printer verbinding heeft via Wi-Fi, wordt de Wi-Fi-verbinding tijdelijk verbroken.

Gerelateerde informatie

- ➔ “Verbindingsinstellingen voor Wi-Fi Direct (Eenvoudig AP) configureren” op pagina 30

Een computer verbinden

Het wordt aanbevolen het installatieprogramma te gebruiken om de printer te verbinden met een computer. U kunt het installatieprogramma op een van de volgende manieren uitvoeren.

- Instellen vanaf de website

Open de volgende website en voer de productnaam in. Ga naar **Instellen** en configureer de instellingen.

<http://epson.sn>

- Instellen met de software-cd (alleen voor modellen die worden geleverd met een software-cd en gebruikers die beschikken over een computer met een schijfstation.)

Plaats de software-cd in de computer en volg de instructies op het scherm.

Netwerkinstellingen

De verbindingmethoden selecteren

Volg de instructies op het scherm totdat het volgende scherm wordt weergegeven en selecteer vervolgens de gewenste methode om de printer met de computer te verbinden.

Windows

Selecteer het verbindingstype en klik vervolgens op **Volgende**.

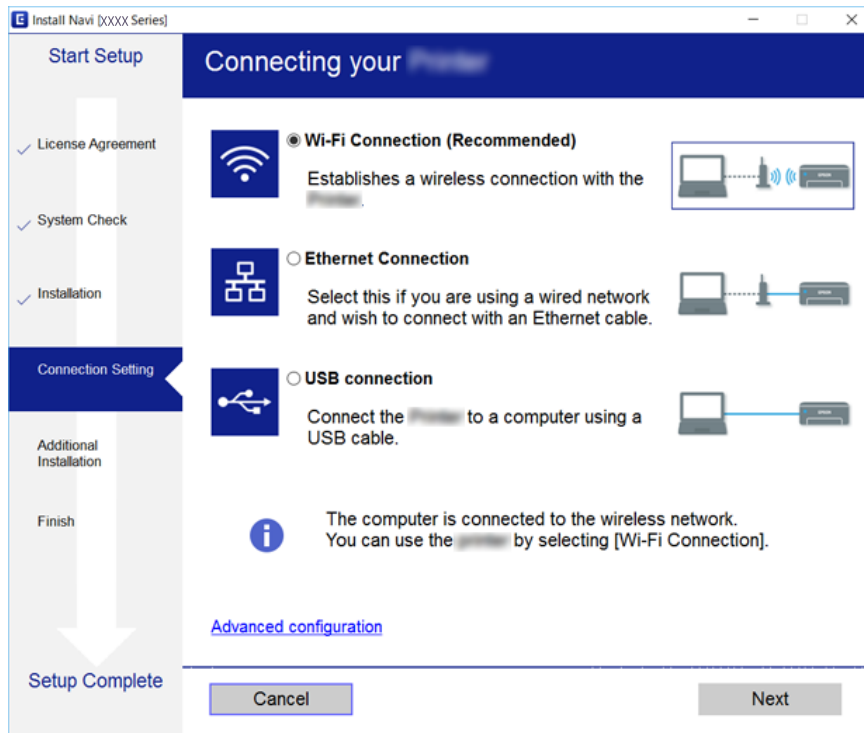

Netwerkinstellingen

Mac OS X

Selecteer het verbindingstype.



Volg de instructies op het scherm. De benodigde software wordt geïnstalleerd.

Een smart device verbinden

U kunt de printer gebruiken vanaf een smart device wanneer u de printer verbindt met hetzelfde Wi-Fi-netwerk (SSID) als het smart device. Als u de printer wilt gebruiken vanaf een smart device, stelt u dit in vanaf de volgende website. Open de website vanaf een smart device waarmee u verbinding wilt maken met de printer.

<http://epson.sn> > Instellen

Opmerking:

Als u tegelijkertijd een computer en een smart device met de printer wilt verbinden, wordt aangeraden als eerste de computer te verbinden.

Wi-Fi-instellingen configureren op de printer

Op het bedieningspaneel van de printer kunt u op verschillende manieren de netwerkinstellingen configureren. Kies de verbindingsmethode die overeenkomt met uw omgeving en de voorwaarden die u gebruikt. Als u beschikt over de informatie voor het toegangspunt, zoals de SSID en het wachtwoord, kunt u de instellingen handmatig configureren. Als het toegangspunt WPS ondersteunt, kunt u de instellingen configureren met drukknopinstellingen.

Nadat de printer verbinding heeft gemaakt met het netwerk, maakt u verbinding tussen de printer en het apparaat dat u wilt gebruiken (computer, smart device, tablet, enz.)

Gerelateerde informatie

- ➔ “Handmatig Wi-Fi-instellingen configureren” op pagina 27
- ➔ “Wi-Fi-instellingen configureren via de drukknopinstelling (WPS)” op pagina 28
- ➔ “Wi-Fi-instellingen configureren via de pincode-instelling (WPS)” op pagina 29
- ➔ “Verbindingsinstellingen voor Wi-Fi Direct (Eenvoudig AP) configureren” op pagina 30

Handmatig Wi-Fi-instellingen configureren

U kunt de gegevens die voor de verbinding met een toegangspunt nodig zijn handmatig opgeven op het bedieningspaneel van de printer. Voor het handmatig instellen hebt u de SSID en het wachtwoord van het toegangspunt nodig.

Opmerking:

Als u een toegangspunt met de standaardinstellingen gebruikt, gebruikt u de SSID en het wachtwoord die op het label vermeld staan. Als u de SSID en het wachtwoord niet weet, neem dan contact op met de persoon die het toegangspunt heeft ingesteld of raadpleeg de documentatie van het toegangspunt.

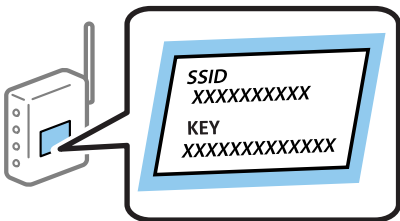

1. Tik op het startscherm op .
2. Tik op het pictogram **Wi-Fi (aanbevolen)** of het pictogram **Router**.
3. Tik op **Start de instelling**.
Als de netwerkverbinding al is ingesteld, worden de verbindingdetails weergegeven. Tik op **Wijzig naar Wi-Fi-verbinding**, of **Instellingen wijzigen** om de instellingen te wijzigen.
4. Tik op **Wizard Wi-Fi instellen**.
5. Selecteer de SSID van het toegangspunt.

Opmerking:

- Als de SSID waarmee u verbinding wilt maken, niet wordt weergegeven op het bedieningspaneel van de printer, tikt u op **Opnieuw zoeken** om de lijst te vernieuwen. Als deze nog steeds niet wordt weergegeven, tikt u op **Handmatig invoeren** en voert u de SSID vervolgens rechtstreeks in.
- Als u de SSID niet kent, controleer dan of deze vermeld staat op het label van het toegangspunt. Als u het toegangspunt gebruikt met zijn standaardinstellingen, gebruikt u de SSID die op het label staat.

Netwerkinstellingen

6. Tik op het veld **Voer wachtwoord in** en voer vervolgens het wachtwoord in.

Opmerking:

- Het wachtwoord is hoofdlettergevoelig.
- Als u het wachtwoord niet kent, controleer dan of het vermeld staat op het label van het toegangspunt. Als u het toegangspunt gebruikt met zijn standaardinstellingen, gebruikt u het wachtwoord dat op het label staat. Het wachtwoord kan ook een sleutel of wachtwoordzin worden genoemd.
- Als u het wachtwoord voor het toegangspunt niet kent, raadpleegt u de documentatie die bij het toegangspunt is geleverd of neemt u contact op met de persoon die dit heeft ingesteld.

7. Als u klaar bent, tikt u op **Start installatie**.

8. Tik op **OK** om af te sluiten.

Opmerking:

Als u geen verbinding kunt maken, laadt u normaal papier op A4-formaat en tikt u op **Controlerapport afdrukken** om een netwerkverbindingsrapport af te drukken.

9. Tik op **Sluiten** op het instellingscherm voor netwerkverbindingen.

Gerelateerde informatie

- ➔ [“Tekens invoeren” op pagina 20](#)
- ➔ [“De status van de netwerkverbinding controleren” op pagina 33](#)
- ➔ [“Wanneer u de netwerkinstellingen niet kunt configureren” op pagina 181](#)

Wi-Fi-instellingen configureren via de drukknopinstelling (WPS)

U kunt automatisch een Wi-Fi-netwerk instellen door op een knop op het toegangspunt te drukken. Als aan de volgende voorwaarden is voldaan, kunt u deze manier van instellen gebruiken.

- Het toegangspunt is compatibel met WPS (Wi-Fi Protected Setup).
- De huidige Wi-Fi-verbinding is tot stand gebracht door op een knop op het toegangspunt te drukken.

Opmerking:

Als u de knop niet kunt vinden of als u instelt met behulp van de software, raadpleeg dan de documentatie van het toegangspunt.

1. Tik op het startscherm op .
2. Tik op het pictogram **Wi-Fi (aanbevolen)** of het pictogram **Router**.
3. Tik op **Start de instelling**.
Als de netwerkverbinding al is ingesteld, worden de verbindingdetails weergegeven. Tik op **Wijzig naar Wi-Fi-verbinding**, of **Instellingen wijzigen** om de instellingen te wijzigen.
4. Tik op **Instellen met drukknop (WPS)**.

Netwerkinstellingen

- Houd de [WPS]-knop ingedrukt op het toegangspunt tot het beveiligingslampje knippert.

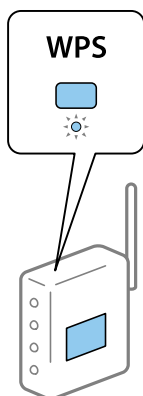

Als u niet weet waar de [WPS]-knop zit, of als het toegangspunt geen knoppen heeft, raadpleeg dan de documentatie van het toegangspunt voor meer informatie.

- Tik op **Start installatie**.

- Tik op **Sluiten**.

Het scherm sluit automatisch na een vastgestelde tijd als u niet op **Sluiten** tikt.

Opmerking:

Als de verbinding mislukt, start dan het toegangspunt opnieuw, zet het dichterbij de printer en probeer het nog een keer. Als het nog steeds niet werkt, druk dan een netwerkverbindingsrapport af en controleer de oplossing.

- Tik op **Sluiten** op het instellingscherm voor netwerkverbindingen.

Gerelateerde informatie

- ➔ [“De status van de netwerkverbinding controleren” op pagina 33](#)
- ➔ [“Wanneer u de netwerkinstellingen niet kunt configureren” op pagina 181](#)

Wi-Fi-instellingen configureren via de pincode-instelling (WPS)

U kunt automatisch verbinding maken met een toegangspunt door gebruik te maken van een pincode. U kunt deze methode gebruiken als uw toegangspunt WPS (Wi-Fi Protected Setup) ondersteunt. Gebruik een computer om een pincode in te voeren in het toegangspunt.

- Tik op het startscherm op .

- Tik op het pictogram **Wi-Fi (aanbevolen)** of het pictogram **Router**.

- Tik op **Start de instelling**.

Als de netwerkverbinding al is ingesteld, worden de verbindingdetails weergegeven. Tik op **Wijzig naar Wi-Fi-verbinding**, of **Instellingen wijzigen** om de instellingen te wijzigen.

- Tik op **Overige > Instellen met PIN (WPS)**

Netwerkinstellingen

5. Gebruik uw computer om de pincode (acht cijfers) die op het bedieningspaneel van de printer wordt weergegeven in te voeren in het toegangspunt. U hebt hier twee minuten de tijd voor.

Opmerking:

Raadpleeg de documentatie van het toegangspunt voor meer informatie over het invoeren van een pincode.

6. Tik op **Start installatie**.

7. Tik op **Sluiten**.

Het scherm sluit automatisch na een vastgestelde tijd als u niet op **Sluiten** tikt.

Opmerking:

Als de verbinding mislukt, start dan het toegangspunt opnieuw, zet het dichterbij de printer en probeer het nog een keer. Als het nog steeds niet werkt, druk dan een verbindingsrapport af en controleer de oplossing.

8. Tik op **Sluiten** op het instellingscherm voor netwerkverbindingen.

Gerelateerde informatie

- ➔ [“De status van de netwerkverbinding controleren” op pagina 33](#)
- ➔ [“Wanneer u de netwerkinstellingen niet kunt configureren” op pagina 181](#)

Verbindingsinstellingen voor Wi-Fi Direct (Eenvoudig AP) configureren

Deze methode maakt het mogelijk om de printer rechtstreeks, dus zonder toegangspunt, te verbinden met andere apparaten. De printer fungeert zelf als toegangspunt.

! **Belangrijk:**

Wanneer u een computer of smart device verbindt met de printer met de Wi-Fi Direct-verbinding (Eenvoudig AP), is de printer verbonden met hetzelfde Wi-Fi-netwerk (SSID) als de computer of het smart device en vindt communicatie tussen de beide apparaten plaats. Omdat de computer of het smart device automatisch wordt verbonden met het andere verbindbare Wi-Fi-netwerk als de printer wordt uitgeschakeld, wordt niet opnieuw verbinding gemaakt met het vorige Wi-Fi-netwerk als de printer wordt ingeschakeld. Maak vanuit de computer of het smart device opnieuw verbinding met de SSID van de printer voor Wi-Fi Direct-verbinding (Eenvoudig AP). Als u niet steeds opnieuw verbinding wilt maken wanneer u de printer in- of uitschakelt, wordt aangeraden een Wi-Fi-netwerk te gebruiken door de printer te verbinden met een toegangspunt.

1. Tik op het startscherm op .

2. Tik op het pictogram **Wi-Fi Direct**.

3. Tik op **Start de instelling**.

Als u Wi-Fi-instellingen hebt geconfigureerd, wordt gedetailleerde verbindinginformatie weergegeven. Ga naar stap 5.

4. Tik op **Start installatie**.

Netwerkinstellingen

- Kijk op het bedieningspaneel van de printer welke SSID en welk wachtwoord worden weergegeven. Selecteer op het netwerkverbindingsscherm van de computer of het Wi-Fi-scherm van het smart device de SSID die op het bedieningspaneel van de printer wordt weergegeven om verbinding te maken.

Opmerking:

U kunt de verbindingmethode controleren op de website. Scan met een smart device de QR-code die op het bedieningspaneel van de printer wordt weergegeven om de website te openen, of voer de URL (<http://epson.sn>) in op de computer en ga naar **Instellen**.

- Voer op de computer of het smart device het wachtwoord in dat wordt weergegeven op het bedieningspaneel van de printer.
- Nadat de verbinding is gemaakt, tikt u op **OK** of **Sluiten** op het bedieningspaneel van de printer.

Opmerking:

U kunt de verbindinginstellingen voor Wi-Fi Direct (Eenvoudig AP) ook configureren met een smart device. Zie Tips op de volgende website.

<http://epson.sn> > **Ondersteuning**

Gerelateerde informatie

- ➔ “De status van de netwerkverbinding controleren” op pagina 33
- ➔ “Wanneer u de netwerkinstellingen niet kunt configureren” op pagina 181

Geavanceerde netwerkinstellingen maken

U kunt de naam van het netwerkapparaat, TCP/IP-instellingen, de proxyserver enzovoort aanpassen. Controleer de netwerkomgeving voordat u wijzigingen aanbrengt.

- Tik op het startscherm op **Instel..**
- Tik op **Algemene instellingen > Netwerkinstellingen > Geavanceerd**.
- Tik op het menu-item dat u wilt configureren en selecteer vervolgens de waarden of geef deze op.

Gerelateerde informatie

- ➔ “Items voor Geavanceerde netwerkinstellingen configureren” op pagina 31

Items voor Geavanceerde netwerkinstellingen configureren

Selecteer het menu-item dat u wilt configureren en selecteer vervolgens de waarden of geef deze op.

Apparaatnaam

U kunt de volgende tekens gebruiken.

- Tekenlimiet: 2 t/m 15 (u moet minstens 2 tekens invoeren)
- Toegestane tekens: A t/m Z, a t/m z, 0 t/m 9, -.
- Tekens die u niet bovenaan kunt gebruiken: 0 t/m 9, -.
- Tekens die u niet onderaan kunt gebruiken: -

Netwerkinstellingen

TCP/IP

Auto

Selecteer deze optie wanneer u thuis een toegangspunt gebruikt of wanneer u het IP-adres automatisch laat toewijzen via DHCP.

Handmatig

Selecteer deze optie wanneer u niet wilt dat het IP-adres van de printer wordt gewijzigd. Voer de adressen in voor IP-adres, Subnetmasker en Standaardgateway, en configureer de instellingen voor de DNS-server, afhankelijk van uw netwerkgeving.

Proxy-server

Niet gebr.

Selecteer deze optie wanneer u de printer gebruikt in een thuisnetwerk.

Gebr.

Selecteer deze optie wanneer u in uw netwerkgeving een proxyserver gebruikt en u dit wilt instellen in de printer. Voer het adres en poortnummer van de proxyserver in.

E-mailserver

Serverinstellingen

U kunt de server selecteren via Uit, POP voor SMTP of SMTP-AUTH.

Verbinding controleren

U kunt de verbinding voor de e-mailserver controleren. Wanneer een fout optreedt tijdens het uitvoeren van **Verbinding controleren** raadpleegt u de uitleg van de Verbinding controleren-melding.

IPv6-adres

Inschakelen

Selecteer deze optie wanneer u een IPv6-adres gebruikt.

Uitschakelen

Selecteer deze optie wanneer u een IPv4-adres gebruikt.

MS netwerk delen

Inschakelen

Gebruik MS Network-service.

Uitschakelen

Hiermee schakelt u de MS Network-service uit.

Bestanden delen

Hiermee schakelt u de functie voor bestandsdeling in of uit.

link Speed & Duplex

Selecteer de juiste Ethernet-snelheid en duplex-instelling. Als u een andere instelling dan Auto selecteert, controleert u of de instelling overeenkomt met de instellingen op de hub die u gebruikt.

Auto

10BASE-T Half Duplex

10BASE-T Full Duplex

100BASE-TX Half Duplex

100BASE-TX Full Duplex

Gerelateerde informatie

➔ [“Meldingen die worden weergegeven tijdens Verbinding controleren” op pagina 222](#)

De status van de netwerkverbinding controleren

U kunt de netwerkstatus als volgt controleren.

Netwerkpictogram

U kunt de status van de netwerkverbinding en kracht van het radiosignaal controleren aan de hand van het netwerkpictogram op het startscherm van de printer.

**Gerelateerde informatie**

➔ [“Pictogrammen op het lcd-scherm” op pagina 19](#)

De gedetailleerde netwerkinformatie controleren op het bedieningspaneel

Wanneer uw printer verbinding heeft met het netwerk, kunt u ook andere netwerkgerelateerde informatie bekijken door de netwerkmenu's te selecteren die u wilt controleren.

1. Tik op **Instel.** op het startscherm.
2. Tik op **Algemene instellingen > Netwerkinstellingen > Netwerkstatus.**
3. Als u deze informatie wilt controleren, selecteert u de menu's die u wilt nakijken.
 - Status vast netwerk/Wi-Fi
Geeft de netwerkinformatie weer (apparaatnaam, verbinding, signaalsterkte, IP-adres ophalen, enz.) voor ethernet- of Wi-Fi-verbindingen.
 - Wi-Fi Direct-status
Geeft weer of Wi-Fi Direct is in- of uitgeschakeld, en de SSID, het wachtwoord enzovoort voor Wi-Fi Direct-verbindingen.
 - Status e-mailserver
Geeft de netwerkinformatie voor de e-mailserver weer.

Netwerkinstellingen

statusvel

Drukt een netwerkstatusblad af. De informatie voor ethernet, Wi-Fi, Wi-Fi Direct enzovoort wordt op 2 of meer pagina's afgedrukt.

Een netwerkverbindingsrapport afdrukken

U kunt een netwerkverbindingsrapport afdrukken om de status tussen de printer en het toegangspunt te controleren.

1. Papier laden.
2. Tik op het startscherm op **Instel.**
3. Tik op **Algemene instellingen > Netwerkinstellingen > Controle van netwerkverbinding.**
De verbinding controle wordt gestart.
4. Tik op **Controlerapport afdrukken.**
5. Tik op **Afdrukken** om het netwerkverbindingsrapport af te drukken.
Als er een fout is opgetreden, controleer dan het netwerkverbindingsrapport en volg de afgedrukte oplossingen.
6. Tik op **Sluiten.**
Het scherm sluit automatisch na een vastgestelde tijd als u niet op **Sluiten** tikt.

Gerelateerde informatie

➔ [“Berichten en oplossingen op het netwerkverbindingsrapport” op pagina 35](#)

Netwerkinstellingen

Berichten en oplossingen op het netwerkverbindingsrapport

Controleer de berichten en foutcodes op het netwerkverbindingsrapport en volg dan de oplossingen.

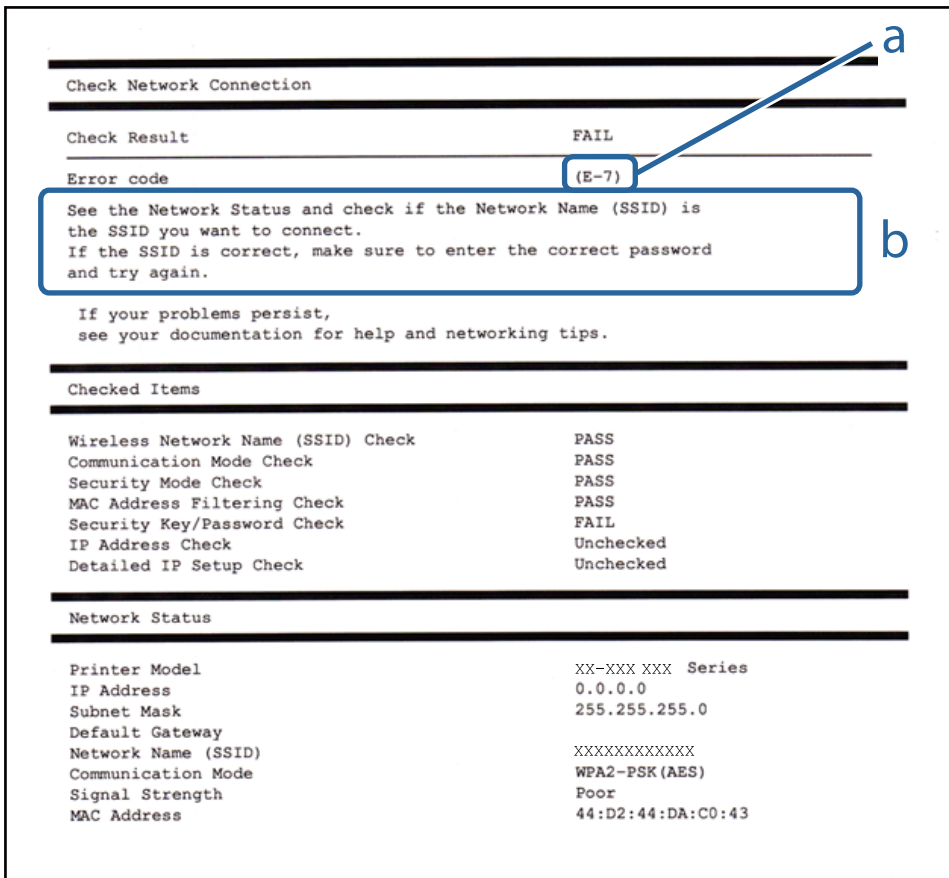

a. Foutcode

b. Berichten over de netwerkomgeving

a. Foutcode

Code	Oplossing
E-1	<input type="checkbox"/> Controleer of de ethernetkabel op de printer, een hub of andere netwerkapparaten is aangesloten. <input type="checkbox"/> Controleer of de hub of andere netwerkapparaten zijn ingeschakeld.

Netwerkinstellingen

Code	Oplossing
E-2	<ul style="list-style-type: none"> <input type="checkbox"/> Controleer of het toegangspunt is ingeschakeld.
E-3	<ul style="list-style-type: none"> <input type="checkbox"/> Controleer of de computer of andere apparaten correct zijn verbonden met het toegangspunt.
E-7	<ul style="list-style-type: none"> <input type="checkbox"/> Plaats de printer dicht bij het toegangspunt. Verwijder alle obstakels ertussen. <input type="checkbox"/> Als u de SSID handmatig hebt ingevoerd, moet u controleren of deze correct is. Controleer het SSID-adres in het gedeelte Netwerkstatus van het netwerkverbindingsrapport. <input type="checkbox"/> Om een netwerk tot stand te brengen met drukknopinstelling, moet u controleren of het toegangspunt WPS ondersteunt. Als dit geen WPS ondersteunt, kunt u geen netwerk tot stand brengen met drukknopinstelling. <input type="checkbox"/> Controleer of alleen ASCII-tekens (alfanumerieke tekens en symbolen) worden gebruikt voor de SSID. De printer kan geen SSID weergeven die andere tekens dan ASCII-tekens bevat. <input type="checkbox"/> Controleer de SSID en het wachtwoord voordat u verbinding maakt met het toegangspunt. Als u een toegangspunt met de standaardinstellingen gebruikt, gebruikt u de SSID en het wachtwoord die op het label vermeld staan. Als u de SSID en het wachtwoord niet weet, neem dan contact op met de persoon die het toegangspunt heeft ingesteld of raadpleeg de documentatie van het toegangspunt. <input type="checkbox"/> Wanneer u verbinding wilt maken met een SSID die is gegenereerd via de tethering-functie op een smart device, controleert u de SSID en het wachtwoord in de documentatie die is meegeleverd met het smart device. <input type="checkbox"/> Als de wifi-verbinding plots wordt verbroken, controleert u het volgende. Indien een van deze situaties van toepassing is, herstelt u de netwerkinstellingen met behulp van het installatieprogramma. U kunt dit uitvoeren vanaf de volgende website. http://epson.sn > Instellen <input type="checkbox"/> Er is een ander smart device aan het netwerk toegevoegd met de drukknopinstallatie. <input type="checkbox"/> Het wifi-netwerk is ingesteld met een andere methode dan drukknopinstallatie.
E-5	<p>Zorg dat het beveiligingstype van het toegangspunt is ingesteld op een van de volgende opties. Als dat niet het geval is, wijzigt u het beveiligingstype op het toegangspunt en stelt u de netwerkinstellingen van de printer opnieuw in.</p> <ul style="list-style-type: none"> <input type="checkbox"/> WEP 64-bits (40-bits) <input type="checkbox"/> WEP 128-bits (104-bits) <input type="checkbox"/> WPA PSK (TKIP/AES)* <input type="checkbox"/> WPA2 PSK (TKIP/AES)* <input type="checkbox"/> WPA (TKIP/AES) <input type="checkbox"/> WPA2 (TKIP/AES) <p>* : WPA PSK is ook bekend als WPA Personal. WPA2 PSK is ook bekend als WPA2 Personal.</p>
E-6	<ul style="list-style-type: none"> <input type="checkbox"/> Controleer of het MAC-adresfilter is uitgeschakeld. Als dit is ingeschakeld, registreert u het MAC-adres van de printer zodat het niet wordt gefilterd. Raadpleeg de documentatie van het toegangspunt voor details. U kunt het MAC-adres van de printer controleren in het gedeelte Netwerkstatus van het netwerkverbindingsrapport. <input type="checkbox"/> Als de gedeelde verificatie van het toegangspunt is ingeschakeld in de WEP-beveiligingsmethode, moet u ervoor zorgen dat de verificatiesleutel en index correct zijn.
E-8	<ul style="list-style-type: none"> <input type="checkbox"/> Schakel DHCP in op het toegangspunt wanneer IP-adres verkrijgen van de printer is ingesteld op Automatisch. <input type="checkbox"/> Als IP-adres verkrijgen van de printer is ingesteld op handmatig, is het IP-adres dat u handmatig instelt buiten bereik (bijvoorbeeld: 0.0.0.0) en is dit uitgeschakeld. Stel een geldig IP-adres in op het bedieningspaneel van de printer of via Web Config.

Netwerkinstellingen

Code	Oplossing
E-9	<p>Controleer het volgende.</p> <ul style="list-style-type: none"> <input type="checkbox"/> Apparaten worden ingeschakeld. <input type="checkbox"/> U kunt toegang krijgen tot internet en andere computer of netwerkapparaten op hetzelfde netwerk van de apparaten die u met de printer wilt verbinden. <p>Als het probleem zich nog steeds voordoet nadat u het bovenstaande hebt gecontroleerd, herstelt u de netwerkinstellingen met behulp van het installatieprogramma. U kunt dit uitvoeren vanaf de volgende website.</p> <p>http://epson.sn > Instellen</p>
E-10	<p>Controleer het volgende.</p> <ul style="list-style-type: none"> <input type="checkbox"/> Andere apparaten op het netwerk worden ingeschakeld. <input type="checkbox"/> Netwerkadressen (IP-adres, subnetmasker en standaard gateway) zijn correct als u IP-adres verkrijgen van de printer hebt ingesteld op Handmatig. <p>Stel het netwerkadres opnieuw in als het onjuist is. U kunt het IP-adres, het subnetmasker en de standaardgateway controleren in het gedeelte Netwerkstatus van het netwerkverbindingsrapport.</p> <p>Als DHCP is ingeschakeld, wijzigt u IP-adres verkrijgen van de printer in Automatisch. Als u het IP-adres handmatig wilt instellen, controleert u het IP-adres van de printer in het gedeelte Netwerkstatus van het netwerkverbindingsrapport en selecteert u vervolgens Handmatig in het scherm Netwerkinstellingen. Stel het subnetmasker in op [255.255.255.0].</p>
E-11	<p>Controleer het volgende.</p> <ul style="list-style-type: none"> <input type="checkbox"/> Het standaard gateway-adres is correct wanneer u de TCP/IP-instelling van de printer instelt op Handmatig. <input type="checkbox"/> Het apparaat dat is ingesteld als de standaard gateway, wordt ingeschakeld. <p>Stel het juiste standaard gateway-adres in. U kunt het standaard gatewayadres van de printer controleren in het gedeelte Netwerkstatus van het netwerkverbindingsrapport.</p>
E-12	<p>Controleer het volgende.</p> <ul style="list-style-type: none"> <input type="checkbox"/> Andere apparaten op het netwerk worden ingeschakeld. <input type="checkbox"/> De netwerkadressen (IP-adres, subnetmasker en standaard gateway) zijn correct als u ze handmatig invoert. <input type="checkbox"/> De netwerkadressen voor andere apparaten (subnetmasker en standaard gateway) zijn dezelfde. <input type="checkbox"/> Het IP-adres komt niet in conflict met andere apparaten. <p>Als dit nog steeds niet werkt nadat u het bovenstaande hebt gecontroleerd, probeert u het volgende.</p> <ul style="list-style-type: none"> <input type="checkbox"/> Configureer met behulp van het installatieprogramma netwerkinstellingen op de computer die met hetzelfde netwerk is verbonden als de printer. U kunt dit uitvoeren vanaf de volgende website. <p>http://epson.sn > Instellen</p> <ul style="list-style-type: none"> <input type="checkbox"/> U kunt meerdere wachtwoorden registreren op een toegangspunt dat het WEP-beveiligingstype gebruikt. Als er meerdere wachtwoorden zijn geregistreerd, moet u controleren of het eerste geregistreerde wachtwoord op de printer is ingesteld.

Netwerkinstellingen

Code	Oplossing
E-13	<p>Controleer het volgende.</p> <ul style="list-style-type: none"> <input type="checkbox"/> Netwerkkapparaten zoals een toegangspunt, hub en router, zijn ingeschakeld. <input type="checkbox"/> De TCP/IP-instelling voor netwerkkapparaten is niet handmatig opgegeven. (Als de TCP/IP-instelling van de printer automatisch is ingesteld terwijl de TCP/IP-instelling voor andere netwerkkapparaten handmatig wordt uitgevoerd, kan het netwerk van de printer verschillen van het netwerk voor andere apparaten.) <p>Als dit nog steeds niet werkt nadat u het bovenstaande hebt gecontroleerd, probeert u het volgende.</p> <ul style="list-style-type: none"> <input type="checkbox"/> Configureer met behulp van het installatieprogramma netwerkinstellingen op de computer die met hetzelfde netwerk is verbonden als de printer. U kunt dit uitvoeren vanaf de volgende website. http://epson.sn > Instellen <input type="checkbox"/> U kunt meerdere wachtwoorden registreren op een toegangspunt dat het WEP-beveiligingstype gebruikt. Als er meerdere wachtwoorden zijn geregistreerd, moet u controleren of het eerste geregistreerde wachtwoord op de printer is ingesteld.

b. Berichten over de netwerkomgeving

Bericht	Oplossing
*Er zijn meerdere netwerknamen (SSID) gedetecteerd die overeenstemmen met de ingevoerde netwerknamen (SSID). Controleer de netwerknamen (SSID).	Dezelfde SSID kan worden ingesteld op meerdere toegangspunten. Controleer de instellingen van de toegangspunten en wijzig de SSID.
De Wi-Fi-omgeving moet worden verbeterd. Schakel de draadloze router uit en vervolgens weer in. Als de verbinding niet verbetert, raadpleegt u de documentatie voor de draadloze router.	Nadat u de printer dichterbij het toegangspunt hebt geplaatst en eventuele obstakels hebt verwijderd, schakelt u het toegangspunt in. Als de printer nog steeds geen verbinding maakt, raadpleegt u de documentatie die bij het toegangspunt is meegeleverd.
*Er kunnen niet meer apparaten aangesloten worden. Verwijder een van de apparaten als u een ander wilt toevoegen.	U kunt maximaal vier computers en smart devices tegelijk verbinden in een Wi-Fi Direct-verbinding (eenvoudig toegangspunt). Om nog een computer of een ander smart device toe te voegen, moet u eerst de verbinding van een van de verbonden apparaten verbreken.

Gerelateerde informatie

- ➔ “Een computer verbinden” op pagina 24
- ➔ “Web Config” op pagina 162
- ➔ “Wanneer u de netwerkinstellingen niet kunt configureren” op pagina 181

Een netwerkstatusvel afdrucken

U kunt de gedetailleerde netwerkinformatie afdrucken om deze te controleren.

1. Papier laden.
2. Tik op het startscherm op **Instel.**
3. Tik op **Algemene instellingen > Netwerkinstellingen > Netwerkstatus.**
4. Tik op **statusvel.**

Netwerkinstellingen

5. Controleer het bericht en tik vervolgens op **Afdrukken**.
Het netwerkstatusvel wordt afgedrukt.
6. Tik op **Sluiten**.
Het scherm sluit automatisch na een vastgestelde tijd als u niet op **Sluiten** tikt.

Toegangspunten vervangen of toevoegen

Als de SSID verandert doordat een toegangspunt wordt vervangen, of als een toegangspunt wordt toegevoegd en een nieuwe netwerkomgeving wordt ingesteld, stelt u de Wi-Fi-instellingen opnieuw in.

Gerelateerde informatie

➔ [“De verbindingmethode met een computer wijzigen” op pagina 39](#)

De verbindingmethode met een computer wijzigen

Gebruik het installatieprogramma en stel de installatie in met een andere verbindingmethode.

- Instellen vanaf de website
Open de volgende website en voer de productnaam in. Ga naar **Instellen** en configureer de instellingen.
<http://epson.sn>
- Instellen met de software-cd (alleen voor modellen die worden geleverd met een software-cd en gebruikers die beschikken over een computer met een schijfstation.)
Plaats de software-cd in de computer en volg de instructies op het scherm.

De verbindingmethode wijzigen selecteren

Volg de instructies op het scherm totdat het volgende scherm wordt weergegeven.

Netwerkinstellingen

Windows

Selecteer **De verbindingmethode wijzigen of resetten** in het scherm Software-installatie selecteren en klik vervolgens op **Volgende**.

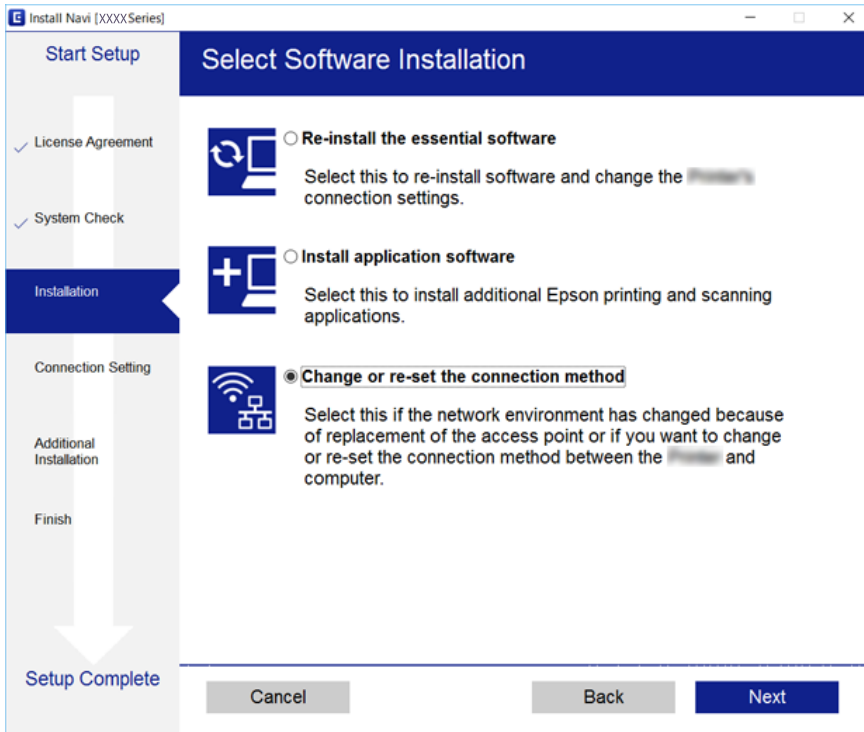

Mac OS X

Selecteer de gewenste verbindingmethode tussen de printer en de computer.

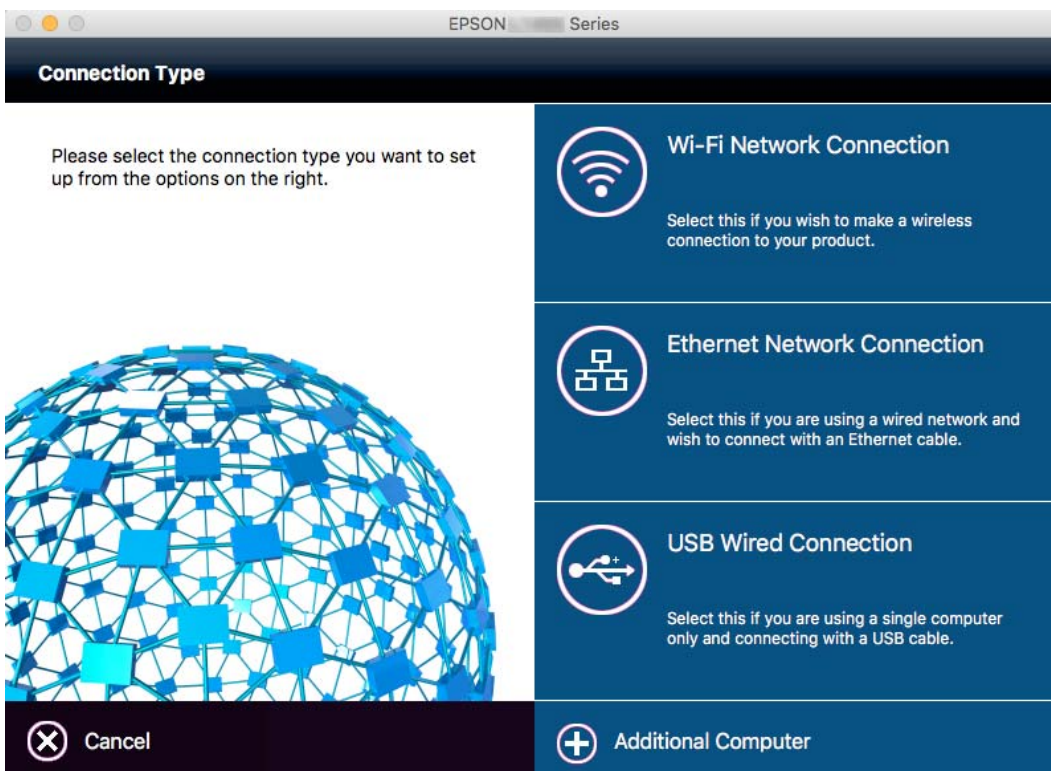

De netwerkstatus wijzigen naar ethernet op het bedieningspaneel

Volg de onderstaande stappen om op het bedieningspaneel de netwerkverbinding te wijzigen van Wi-Fi naar ethernet.

1. Tik op **Instel.** op het startscherf.
2. Tik op **Algemene instellingen > Netwerkinstellingen > Bekabelde LAN-installatie.**
3. Controleer het bericht en tik vervolgens op **Start installatie.**
4. Controleer het bericht en tik vervolgens op **OK.**
Het scherm sluit automatisch na een vastgestelde tijd als u niet op **OK** tikt.
5. Verbind de printer met een router met behulp van een ethernet-kabel.

Wi-Fi uitschakelen op het bedieningspaneel

Wanneer u Wi-Fi uitschakelt, wordt de Wi-Fi-verbinding verbroken.

1. Tik op het startscherf op .
2. Tik op het pictogram **Wi-Fi (aanbevolen).**
De netwerkstatus wordt weergegeven.
3. Tik op **Instellingen wijzigen.**
4. Tik op **Overige > Wi-Fi uitschakelen.**
5. Controleer het bericht en tik vervolgens op **Start installatie.**
6. Wanneer een voltooiingsbericht wordt weergegeven, tikt u op **Sluiten.**
Het scherm sluit automatisch na een vastgestelde tijd als u niet op **Sluiten** tikt.

Verbinding Wi-Fi Direct (Eenvoudig Toegangspunt) verbreken vanaf het bedieningspaneel

Opmerking:

Wanneer de Wi-Fi Direct-verbinding (eenvoudig toegangspunt) wordt uitgeschakeld, wordt de verbinding voor alle computers en smart devices die met de printer zijn verbonden in Wi-Fi Direct-verbinding (eenvoudig toegangspunt) verbroken. Als u de verbinding met een specifiek apparaat wilt verbreken, doe dit dan op het apparaat in kwestie en niet op de printer.

1. Tik op het startscherf op .

Netwerkinstellingen

2. Tik op het pictogram **Wi-Fi Direct**.
De Wi-Fi Direct-informatie wordt weergegeven.
3. Tik op **Instellingen wijzigen**.
4. Tik op **Wi-Fi Direct uitschakelen**.
5. Controleer het bericht en tik vervolgens op **De instellingen uitschakelen**.
6. Wanneer een voltooiingsbericht wordt weergegeven, tikt u op **Sluiten**.
Het scherm sluit automatisch na een vastgestelde tijd als u niet op **Sluiten** tikt.

De netwerkinstellingen herstellen op het bedieningspaneel

U kunt alle netwerkinstellingen terugzetten op de standaardinstellingen.

1. Tik op het startschermbildscherm op **Instel.**
2. Tik op **Standaardinst. herstellen > Netwerkinstellingen**.
3. Controleer het bericht en tik vervolgens op **Ja**.
4. Wanneer een voltooiingsbericht wordt weergegeven, tikt u op **Sluiten**.
Het scherm sluit automatisch na een vastgestelde tijd als u niet op **Sluiten** tikt.

Papier laden

Voorzorgsmaatregelen voor papierverwerking

- ❑ Lees de instructiebladen die bij het papier worden geleverd.
- ❑ Waaier papier en leg de stapel recht voor het laden. Fotopapier niet waaieren of buigen. Dit kan de afdrukzijde beschadigen.

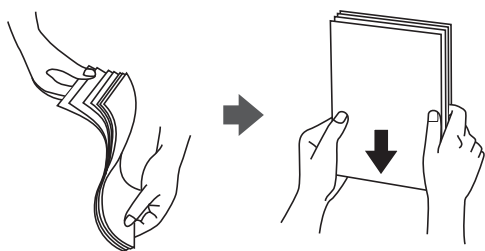

- ❑ Als het papier omgekruld is, maakt u het plat of buigt u het vóór het laden lichtjes de andere kant op. Afdrukken op omgekruld papier kan papierstoringen of vlekken op de afdruk veroorzaken.

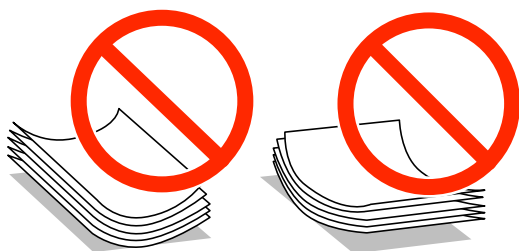

- ❑ Gebruik geen papier dat golvend, gescheurd, gesneden, gevouwen, vochtig, te dik of te dun is of papier met stickers op. Het gebruik van deze papiersoorten kan papierstoringen of vlekken op de afdruk veroorzaken.
- ❑ Waaier enveloppen en leg ze recht op elkaar voor het laden. Als de gestapelde enveloppen lucht bevatten, maakt u ze plat om de lucht eruit te krijgen voordat ze worden geladen.



- ❑ Gebruik geen omgekrulde of gevouwen enveloppen. Het gebruik van dergelijke enveloppen kan papierstoringen of vlekken op de afdruk veroorzaken.
- ❑ Gebruik geen enveloppen met zelfklevende oppervlakken of vensters.
- ❑ Vermijd het gebruik van enveloppen die te dun zijn aangezien die kunnen omkrullen tijdens het afdrukken.

Gerelateerde informatie

➔ [“Printer specificaties” op pagina 208](#)

Beschikbaar papier en capaciteiten

Epson raadt aan om origineel Epson-papier te gebruiken om afdrukken van hoge kwaliteit te krijgen.

Origineel Epson-papier

Medianaam	Grootte	Laadcapaciteit (vellen)	Dubbelzijdig afdrukken	Randloos afdrukken
Epson Bright White Ink Jet Paper	A4	200	Auto, Handmatig* ¹	-
Epson Ultra Glossy Photo Paper	A4, 13×18 cm (5×7 inch), 10×15 cm (4×6 inch)	20* ²	-	✓
Epson Premium Glossy Photo Paper	A4, 13×18 cm (5×7 inch), 16:9 breed formaat (102×181 mm), 10×15 cm (4×6 inch)	20* ²	-	✓
Epson Premium Semigloss Photo Paper	A4, 10×15 cm (4×6 inch)	20* ²	-	✓
Epson Photo Paper Glossy	A4, 13×18 cm (5×7 inch), 10×15 cm (4×6 inch)	20* ²	-	✓
Epson Matte Paper-Heavyweight	A4	20	-	✓
Epson Photo Quality Ink Jet Paper	A4	80	-	✓

*1 U kunt tot 30 pagina's met één bedrukte zijde laden.

*2 Laad een pagina per keer als het papier niet goed geladen wordt of als de afdruk oneven kleuren of vlekken vertoont.

Opmerking:

- De beschikbaarheid van papier verschilt per locatie. Neem contact op met Epson Support voor de recentste informatie over beschikbaar papier in uw omgeving.
- Wanneer u afdrukt op origineel Epson-papier op een gebruikedefinieerd formaat, zijn alleen de afdrukkwaliteitsinstellingen **Standaard** of **Normaal** beschikbaar. Ook al laten sommige printerdrivers u een betere printkwaliteit kiezen, dan wordt er nog steeds afgedrukt met **Standaard** of **Normaal**.

Papier laden

Commercieel beschikbaar papier

Medianaam	Grootte	Laadcapaciteit (vellen of enveloppen)	Dubbelzijdig afdrukken	Randloos afdrukken
Normaal papier van hoge kwaliteit	Letter, A4, Executive, B5	Tot aan de lijn met het driehoekje op de zijgeleider.	Auto, Handmatig*1	-
Gewoon papier	A5, Half letter, A6, B6		Handmatig*1	-
Kopieerpapier	Legal	30	Handmatig*2	-
Briefhoofd				
Gerecycled papier	Op maat (mm)	1	Handmatig	-
Gekleurd papier	89×127 tot 182×257, 215,9×297 tot 215,9×1200			
Voorgedrukt papier	Op maat (mm)	1	Auto, Handmatig	-
	182×257 tot 215,9×297			
Enveloppe	Envelop #10, Envelop DL, Envelop C6	10	-	-

*1 U kunt tot 30 pagina's met één bedrukte zijde laden.

*2 U kunt tot 1 pagina's met één bedrukte zijde laden.

Gerelateerde informatie

➔ [“Technische ondersteuning \(website\)” op pagina 224](#)

Lijst met papiertypen

Selecteer het papiertype dat bij het papier past voor optimale afdrukresultaten.

Medianaam	Afdruk materiaal	
	Bedieningspaneel	Printerdriver
Kopieerpapier, gewoon papier Epson Bright White Ink Jet Paper	Gewoon papier	Gewoon papier
Briefhoofd	Briefhoofd	Briefhoofd
Gerecycled papier	Gerecycleerd	Gerecycleerd
Gekleurd papier	Kleur	Kleur
Voorgedrukt papier	Voorbedrukt	Voorbedrukt
Normaal papier van hoge kwaliteit	Normaal papier hoge kwaliteit	Normaal papier van hoge kwaliteit
Epson Ultra Glossy Photo Paper	Ultra Glossy	Epson Ultra Glossy
Epson Premium Glossy Photo Paper	Premium Glossy	Epson Premium Glossy

Papier laden

Medianaam	Afdruk materiaal	
	Bedieningspaneel	Printerdriver
Epson Premium Semigloss Photo Paper	Premium Semigloss	Epson Premium Semigloss
Epson Photo Paper Glossy	Glossy	Photo Paper Glossy
Epson Matte Paper-Heavyweight Epson Photo Quality Ink Jet Paper	Matte	Epson Matte
Enveloppe	Enveloppe	Enveloppe

Papier in de Papiercassette laden

1. Controleer of de printer niet in werking is en trek dan de papiercassette naar buiten.

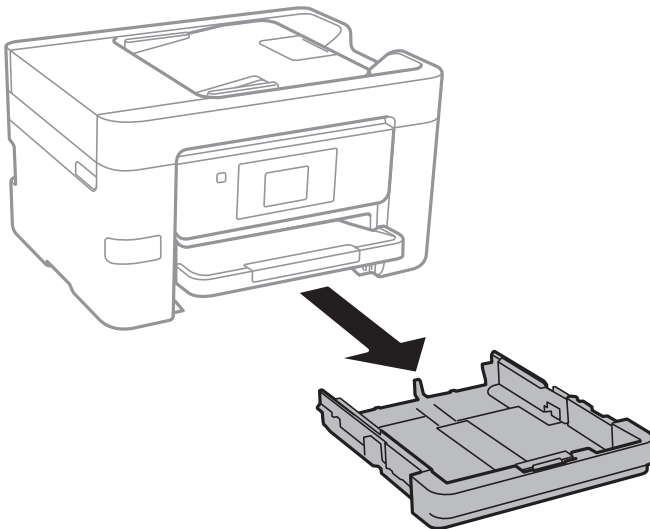

2. Zet de geleiders op de ruimste positie.

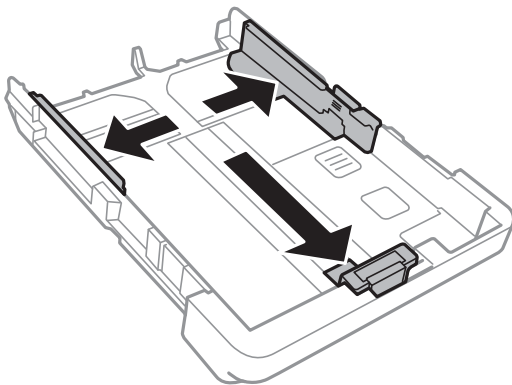

Papier laden

Opmerking:

Wanneer u papier gebruikt dat groter is dan het A4-formaat, maakt u de papercassette groter.

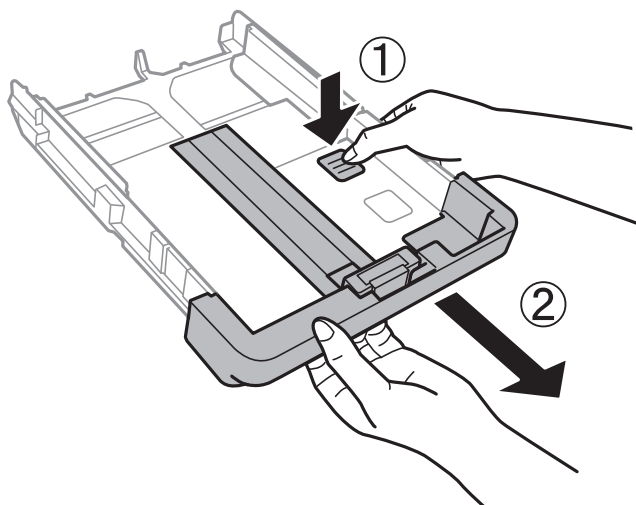

3. Schuif de voorste geleider naar het papierformaat dat u wilt gebruiken.

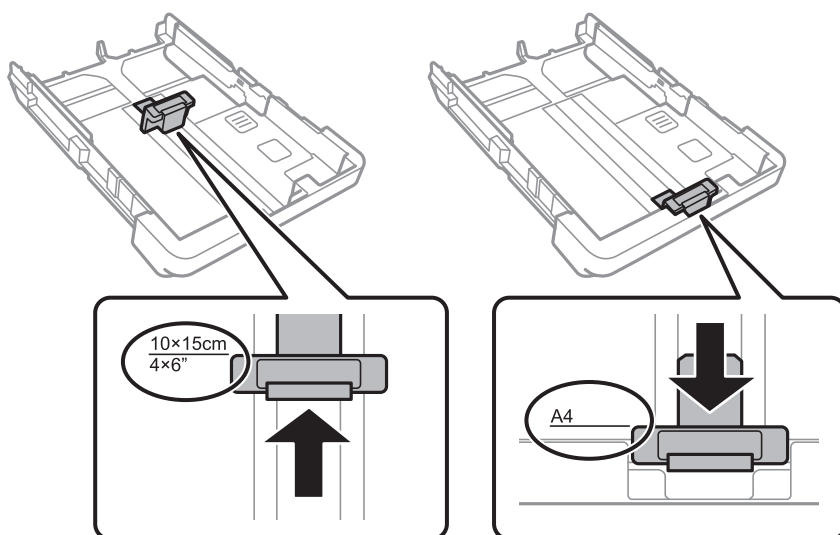

4. Met de te bedrukken zijde omlaag plaatst u het papier tegen de voorste geleider.

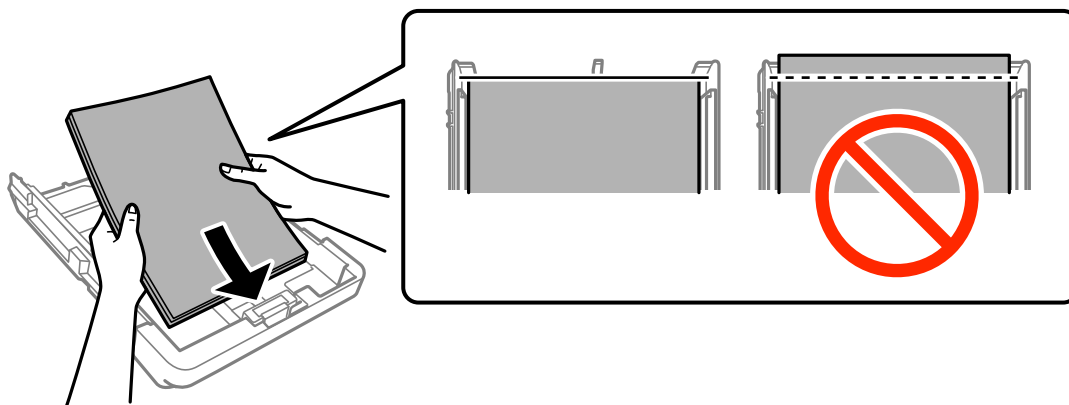

Papier laden

! **Belangrijk:**

- ❑ Zorg ervoor dat het papier niet verder komt dan het driehoekje aan het eind van de papercassette.
- ❑ Laad niet meer dan het maximale aantal pagina's voor de specifieke papiersoort. Let er bij gewoon papier op dat het niet boven de streep met het driehoekje op de zijgeleider komt.

❑ Enveloppen

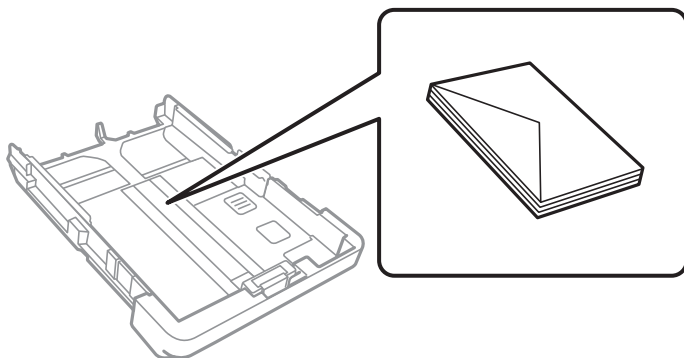

❑ Voorgeperforeerd papier

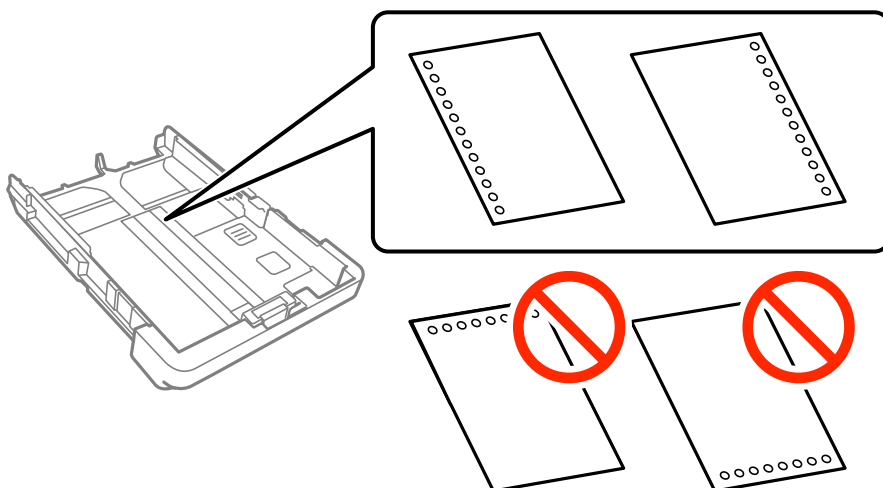

Opmerking:

- ❑ Laad een enkel vel van een opgegeven formaat normaal papier met perforatie aan de linker- of rechterzijde.
- ❑ Pas de afdrukpositie van uw bestand aan zodat u niet over de perforatorgaten heen afdrukt.
- ❑ Automatisch dubbelzijdig afdrukken is niet mogelijk met vooraf geperforeerd papier.

Papier laden

- Schuif de zijgeleiders tegen de randen van het papier aan.

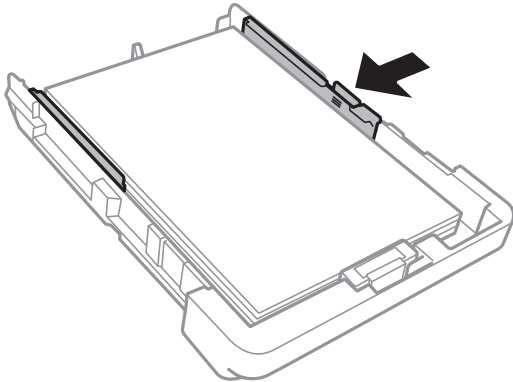

- Duw de papercassette er helemaal in.
- Stel op het bedieningspaneel het papierformaat en -type in voor het papier dat u in de papercassette hebt geladen.

Opmerking:

*U kunt de instellingen voor het papierformaat en papierstype ook weergeven door op **Instel.** > **Algemene instellingen** > **Printerinstellingen** > **Instellingen papierbron** > **Papierinstelling** te tikken.*

- Schuif de uitvoerlade uit.

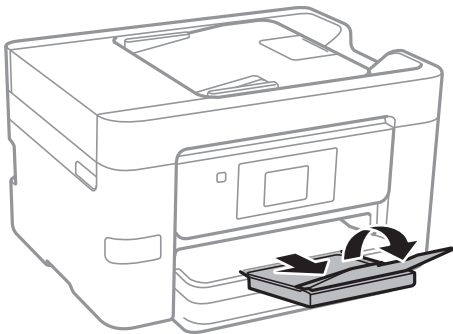

Gerelateerde informatie

- ➔ [“Voorzorgsmaatregelen voor papierverwerking” op pagina 43](#)
- ➔ [“Beschikbaar papier en capaciteiten” op pagina 44](#)

Originelen plaatsen

Plaats de originelen op de scannerglasplaat of de ADF. Gebruik de scannerglasplaat voor originelen die niet worden ondersteund door de ADF.

Met de ADF kunt u meerdere originelen tegelijkertijd scannen.

Beschikbare originelen voor de ADF

Beschikbare papierformaten	A4, Letter, Legal
Papiertype	Gewoon papier
Papierdikte (papiergewicht)	64 tot 95 g/m ²
Laadcapaciteit	A4, Letter: 35 vellen of 3.85 mm Legal: 10 vellen

Zelfs als het origineel voldoet aan de specificaties voor afdruk materiaal dat in de ADF kan worden geplaatst, wordt dit mogelijk niet goed ingevoerd vanuit de ADF of kan de scankwaliteit verminderen, afhankelijk van de papiereigenschappen of -kwaliteit.



Belangrijk:

Voer geen foto's of waardevolle kunstwerken in via de ADF. Door verkeerd invoeren kan het origineel kreuken of beschadigd raken. Scan deze documenten in plaats daarvan op de scannerglasplaat.

Vermijd het gebruik van de volgende originelen in de ADF om storingen te voorkomen. Voor deze typen gebruikt u de scannerglasplaat.

- Originelen die gescheurd, gevouwen, gekreukeld, beschadigd of omgekruld zijn
- Originelen met perforatorgaten
- Originelen die bijeen worden gehouden met plakband, nietjes, paperclips enz.
- Originelen met stickers of labels
- Originelen die onregelmatig gesneden zijn of niet in de juiste lijn liggen
- Originelen die aan elkaar gebonden zijn
- Transparanten, thermisch papier of doordrukpapier

Originelen op de ADF plaatsen

1. Lijn de randen van het papier uit.

Originelen plaatsen

2. Verschuif de geleider van de ADF.

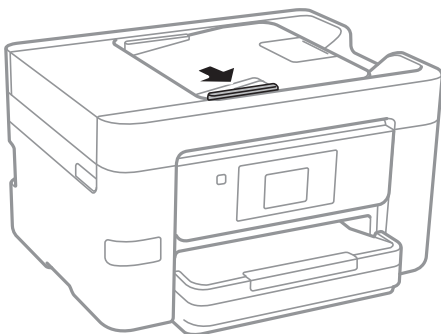

3. Plaats de originelen in de ADF met de te kopiëren zijde naar boven.

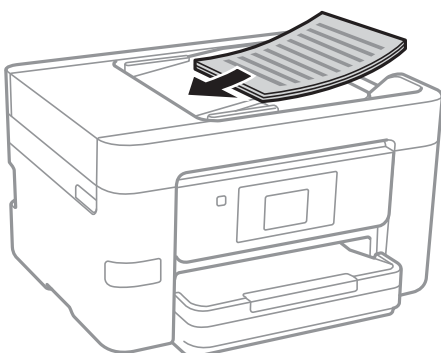

! **Belangrijk:**

- ❑ *Laad de originelen niet tot boven de streep met het driehoekje op de ADF.*

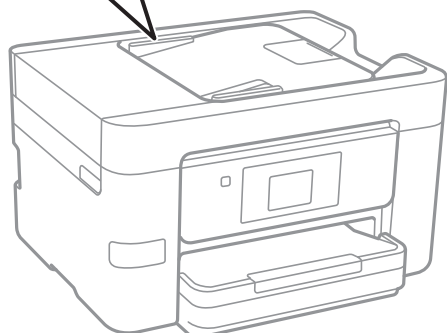
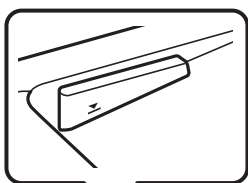

- ❑ *Plaats tijdens het scannen geen nieuwe originelen.*
- ❑ *Open de ADF-documentsteun als u originelen plaatst die groter zijn dan A4-formaat.*

Originelen plaatsen

4. Schuif de ADF-geleider tegen de randen van de originelen aan.

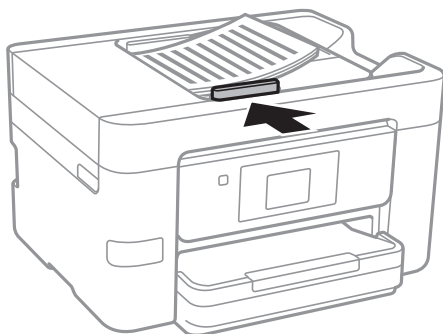

Gerelateerde informatie

➔ [“Beschikbare originelen voor de ADF” op pagina 50](#)

Originelen in de ADF plaatsen om ze 2-op-1 te kopiëren

Plaats de originelen in de richting zoals weergegeven in de illustratie en selecteer de instelling voor de afdrukstand.

- Originelen staand plaatsen: selecteer **Richting omhoog** op het bedieningspaneel zoals hieronder beschreven.

Kopiëren > Geavanceerde instellingen > Afdrukstand (origineel) > Richting omhoog

Plaats de originelen op de ADF in de richting van de pijl.



- Originelen naar links plaatsen: selecteer **Richting links** op het bedieningspaneel zoals hieronder beschreven.

Kopiëren > Geavanceerde instellingen > Afdrukstand (origineel) > Richting links

Plaats de originelen op de ADF in de richting van de pijl.



Originelen op de Scannerglasplaat plaatsen

Let op:

Pas bij het sluiten van het documentdeksel op dat uw vingers niet klem komen te zitten. Anders kunt u zich verwonden.

Belangrijk:

Plaats u omvangrijke originelen zoals boeken, zorg er dan voor dat er geen extern licht op de scannerglasplaat schijnt.

Originelen plaatsen

1. Open het documentdeksel.

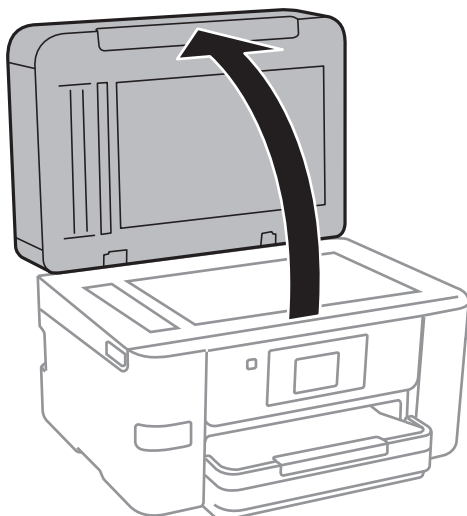

2. Verwijder stof en vlekken van de scannerglasplaat.
3. Plaats het origineel met de bedrukte zijde omlaag en duw het tegen de hoekmarkering.

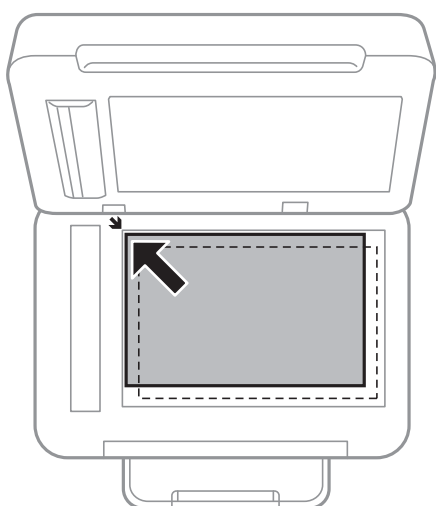

Opmerking:

- De eerste 1,5 mm vanaf de rand van de scannerglasplaat wordt niet gescand.
- Als er originelen in de ADF en op de scannerglasplaat zijn geplaatst, wordt er prioriteit gegeven aan de originelen in de ADF.

4. Sluit het deksel voorzichtig.



Belangrijk:

Oefen niet te veel kracht uit op het scannerglasplaat of de documentkap. Deze kunnen anders beschadigd raken.

5. Verwijder de originelen na het scannen.

Opmerking:

Als u de originelen langdurig op de scannerglasplaat laat liggen, kunnen ze aan het oppervlak van het glas kleven.

Contactpersonen beheren

Door een lijst met contactpersonen op te slaan kunt u makkelijk bestemmingen invoeren. U kunt tot 100 contactpersonen registreren en u kunt de contactpersonenlijst gebruiken tijdens het invoeren van een faxnummer, een bestemming invoeren voor een gescande afbeelding in een e-mail en een gescande afbeelding opslaan in een netwerkmap.

Contacten registreren of bewerken

Opmerking:

Zorg er voordat u contacten registreert voor dat u de instellingen van de e-mailserver hebt geconfigureerd voor het gebruik van het e-mailadres.

1. Open het menu waarin u contacten wilt registreren.
 - Fax: tik op het startscherm op **Fax**.
 - E-mail: tik op het startscherm op **Scannen > E-mail**.
 - Netwerkmap/FTP: tik op het startscherm op **Scannen > Netwerkmap/FTP**.
2. Tik op **Contacten**.
3. Voer een van de volgende handelingen uit.
 - Als u een nieuw contact wilt registreren, tikt u op **Geg. toev.**
 - Als u een contact wilt bewerken, tikt u op het betreffende contact op **>** en tikt u vervolgens op **Bewerken**.
 - Als u een contact wilt verwijderen, tikt u op het betreffende contact op **>** en tikt u vervolgens op **Wissen** en op **Ja**. De volgende procedures hoeft u niet uit te voeren.
4. Tik op **Contact toevoegen**.

Als u een contact voor een **Netwerkmap/FTP** wilt registreren, of als u een contact wilt bewerken, slaat u deze procedure over.
5. Configureer de benodigde instellingen.

Opmerking:

Als u een faxnummer invoert, moet u eerst een externe toegangscode voor het faxnummer invoeren als uw telefoonsysteem PBX is. Deze toegangscode hebt u nodig om een buitenlijn te krijgen. Als de toegangscode is opgegeven in de instelling van het **Lijntype**, voert u een hekje (#) i.p.v. de werkelijke toegangscode in. Om een pauze (drie seconden) toe te voegen tijdens het bellen van het nummer, voegt u een koppelteken (-) toe.

6. Tik op **OK**.

Contactgroepen registreren of bewerken

Contactpersonen aan een groep toevoegen zorgt ervoor dat u een faxbericht of een gescand bericht via e-mail naar meerdere bestemmingen tegelijk kunt zenden.

Contactpersonen beheren

1. Open het menu waarin u contactgroepen wilt registreren.
 - Fax: tik op het startscherm op **Fax**.
 - E-mail: tik op het startscherm op **Scannen > E-mail**.
2. Tik op **Contacten**.
3. Voer een van de volgende handelingen uit.
 - Als u een nieuwe contactgroep wilt registreren, tikt u op **Geg. toev.** en tikt u vervolgens op **Groep toevoegen**.
 - Als u een contactgroep wilt bewerken, tikt u op **>** op de betreffende contactgroep en tikt u vervolgens op **Bewerken**.
 - Als u een contactgroep wilt verwijderen, tikt u op **>** op de betreffende contactgroep en tikt u vervolgens op **Wissen** en op **Ja**. De volgende procedures hoeft u niet uit te voeren.
4. Voer de **Groepsnaam** en het **Indexwoord** in of wijzig dit en tik vervolgens op **Contact(en) toegevoegd aan de Groep (vereist)**.
5. Selecteer de contacten die u in de groep wilt registreren en tik vervolgens op **Sluiten**.

Opmerking:

 - U kunt tot 99 contactpersonen registreren.
 - Tik opnieuw op een contact als u de selectie wilt opheffen.
6. Tik op **OK**.

Contacten registreren op een computer

Met Web Config kunt u een contactlijst maken op uw computer en deze importeren naar de printer.

1. Open Web Config en selecteer **Contacts**.
2. Selecteer het nummer dat u wilt registreren en klik vervolgens op **Edit**.
3. Voer **Name** en **Index Word** in.
4. Selecteer het type bestemming voor de optie **Type**.

Opmerking:

Nadat de registratie is voltooid, kunt u de optie **Type** niet meer wijzigen. Als u het type wilt wijzigen, wist u de bestemming en registreert u deze opnieuw.

5. Voer voor elk item een waarde in en klik vervolgens op **Apply**.

Gerelateerde informatie

- ➔ [“Web Config” op pagina 162](#)
- ➔ [“Webconfiguratie uitvoeren op een webbrowser” op pagina 163](#)

Contactpersonen beheren

Items voor het instellen van de bestemming

Items	Instellingen en toelichting
Algemene instellingen	
Name	Voer een naam in die in de contacten wordt weergegeven. Deze mag maximaal 30 tekens bevatten in Unicode (UTF-8). Als u dit niet opgeeft, laat u dit leeg.
Index Word	Voer zoekwoorden in van maximaal 30 tekens in Unicode (UTF-8). Als u dit niet opgeeft, laat u dit leeg.
Type	Selecteer het type adres dat u wilt registreren.
Assign to Frequent Use	Selecteer om het geregistreerde adres in te stellen als veelgebruikt adres. Wanneer u dit instelt als veelgebruikt adres, wordt dit boven aan het scherm voor faxen en scannen weergegeven en kunt u de bestemming opgeven zonder de contacten weer te geven.
Fax	
Fax Number	Voer hier tussen 1 en 64 tekens in. Gebruik 0-9 - * # en spatie.
Fax Speed	Selecteer een communicatiesnelheid voor een bestemming.
Email	
Email Address	Voer een e-mailadres in dat tussen 1 en 255 tekens lang is.
Network Folder (SMB)	
Save to	Voer de locatie in waar de doelmap zich bevindt. Gebruik hiervoor tussen 1 en 253 tekens in Unicode (UTF-8) en laat "\\" weg.
User Name	Voer een gebruikersnaam in om toegang te krijgen tot een netwerkmap. Deze mag maximaal 30 tekens bevatten in Unicode (UTF-8). Vermijd hierbij het gebruik van stuurcodes (0x00 tot 0x1f, 0x7F).
Password	Voer een wachtwoord in om toegang te krijgen tot een netwerkmap. Dit mag maximaal 20 tekens bevatten in Unicode (UTF-8). Vermijd hierbij het gebruik van stuurcodes (0x00 tot 0x1f, 0x7F).
FTP	
Save to	Voer de servernaam in. Gebruik hiervoor tussen 1 en 253 tekens in ASCII (0x20-0x7E) en laat "ftp://" weg.
User Name	Voer een gebruikersnaam in om toegang te krijgen tot een FTP-server. Deze mag maximaal 30 tekens bevatten in Unicode (UTF-8). Vermijd hierbij het gebruik van stuurcodes (0x00 tot 0x1f, 0x7F). Als de server anonieme verbindingen toestaat, voert u als gebruikersnaam bijvoorbeeld Anoniem en FTP in. Als u dit niet opgeeft, laat u dit leeg.
Password	Voer een wachtwoord in om toegang te krijgen tot een FTP-server. Dit mag maximaal 20 tekens bevatten in Unicode (UTF-8). Vermijd hierbij het gebruik van stuurcodes (0x00 tot 0x1f, 0x7F). Als u dit niet opgeeft, laat u dit leeg.
Connection Mode	Selecteer de verbindingsmodus in het menu. Als tussen de printer en de FTP-server een firewall is ingesteld, selecteert u Passive Mode .
Port Number	Voer het FTP-serverpoortnummer, tussen 1 en 65535, in.

Bestemmingen als groep registreren

Als het type bestemming is ingesteld op **Fax** of **Email**, kunt u de bestemmingen als groep registreren.

1. Open Web Config en selecteer **Contacts**.
2. Selecteer het nummer dat u wilt registreren en klik vervolgens op **Edit**.
3. Selecteer een groep in **Type**.
4. Klik op **Select** voor **Contact(s) for Group**.
De beschikbare bestemmingen worden weergegeven.
5. Selecteer de bestemming die u voor de groep wilt registreren en klik vervolgens op **Select**.
6. Voer een **Name** en **Index Word** in.
7. Selecteer of u de geregistreerde groep wilt toewijzen aan de veelgebruikte groep.

Opmerking:

Bestemmingen kunnen worden geregistreerd voor meerdere groepen.

8. Klik op **Apply**.

Contacten importeren en exporteren via een computer

Met Web Config kunt u de contacten die op de printer zijn opgeslagen, exporteren naar de computer. Tevens kunt u de geëxporteerde contacten importeren naar andere printers.

Gegevens van contactpersonen kunnen verloren gaan bij printerstoringen. We raden u aan om een back-up te maken telkens u de gegevens bijwerkt. Epson is niet verantwoordelijk voor gegevensverlies, voor de back-up of het ophalen van gegevens en/of instellingen, zelfs niet tijdens een garantieperiode.

Gerelateerde informatie

➔ [“Web Config” op pagina 162](#)

Contacten exporteren

Exporteer elke instelling voor de printer.

1. Open Web Config en selecteer vervolgens **Export and Import Setting Value > Export**.
2. Selecteer **Contacts**.
3. Voer een wachtwoord in om het geëxporteerde bestand te versleutelen.
U hebt dit wachtwoord nodig om het bestand te importeren. Laat dit leeg als u het bestand niet wilt versleutelen.
4. Klik op **Export**.

Contactpersonen beheren

Gerelateerde informatie

➔ [“Webconfiguratie uitvoeren op een webbrowser” op pagina 163](#)

Contacten importeren

Importeer het geëxporteerde Web Config-bestand naar de printer.

1. Open Web Config en selecteer vervolgens **Export and Import Setting Value > Import**.
2. Selecteer het geëxporteerde bestand en voer het versleutelde wachtwoord in.
3. Klik op **Next**.
4. Selecteer **Contacts** en klik dan op **Next**.
5. Klik op **OK**.

Gerelateerde informatie

➔ [“Webconfiguratie uitvoeren op een webbrowser” op pagina 163](#)

Afdrukken

Afdrukken via het bedieningspaneel

U kunt gegevens afdrukken vanaf een extern USB-apparaat dat met de printer is verbonden.

JPEG-bestanden afdrukken vanaf een geheugenapparaat





Opmerking:

Als er meer dan 999 beelden op uw geheugenapparaat staan, worden de beelden automatisch in groepen verdeeld en wordt het groepselectiescherm weergegeven. Afbeeldingen worden gesorteerd op opnamedatum.

1. Sluit een geheugenapparaat aan op de USB-poort voor externe interface van de printer.
2. Tik op het startscherm op **Geheugenapp**.
3. Tik op **JPEG**.

De afbeeldingen op het geheugenapparaat worden als miniatuurweergaven weergegeven.



Tik op  om de **Weergavevolgorde** te wijzigen of configureer instellingen voor **Alle foto's selecteren**, **Selectie afb. annuleren** en **Selecteer groep**.

4. Tik op de bestanden die u wilt afdrukken.
Geselecteerde afbeeldingen zijn voorzien van een vinkje en het aantal afdrukken (in eerste instantie 1).
Als u een voorbeeld van aan afbeelding wilt bekijken, tikt u op **Enkele weergave**. U vergroot de afbeelding door op  te tikken. Tik op  of  om een voorbeeld van de vorige of volgende afbeelding te bekijken.
5. Tik op **Afdrukinstellingen**.
6. Geef desgewenst nog meer instellingen op.
Zie de menu's voor het Geheugenapp voor meer informatie over gedetailleerde instellingen.
7. Tik op **Voorbeeld en Afdrukken**.
8. Tik op de waarde om het aantal afdrukken in te stellen.
9. Tik op  om het afdrukken te starten.
10. Koppel het geheugenapparaat los van de printer.

Gerelateerde informatie

- ➔ [“Papier in de Papiercassette laden” op pagina 46](#)
- ➔ [“Namen en functies van onderdelen” op pagina 14](#)
- ➔ [“Instellingen voor JPEG” op pagina 60](#)

TIFF-bestanden afdrukken vanaf een geheugenapparaat

1. Sluit een geheugenapparaat aan op de USB-poort voor externe interface van de printer.
2. Tik op het startscherm op **Geheugenapp**.
3. Tik op **TIFF**.
De bestanden op het geheugenapparaat worden in een lijst weergegeven.
Tik op  als u de volgorde van de bestanden wilt wijzigen.
4. Tik op het bestand dat u wilt afdrukken.
5. Tik op **Instellingen en afdrukken**.
6. Geef desgewenst nog meer instellingen op.
Zie de menu's voor het Geheugenapp voor meer informatie over gedetailleerde instellingen.
7. Tik op **To Check Printing**, controleer de instellingen, zoals  (**Afdrukvolgorde**), en breng zo nodig aanpassingen aan.
8. Tik op de waarde om het aantal afdrukken in te stellen.
9. Tik op  om het afdrukken te starten.
10. Koppel het geheugenapparaat los van de printer.

Gerelateerde informatie

- ➔ [“Papier in de Papiercassette laden” op pagina 46](#)
- ➔ [“Namen en functies van onderdelen” op pagina 14](#)
- ➔ [“Instellingen voor TIFF” op pagina 61](#)

Menuopties voor Geheugenapp

Tik in het startscherm van de printer op **Geheugenapp** om verschillende afdrukinstellingen te configureren voor het bestand op het geheugenapparaat.

Instellingen voor JPEG



(Selecteer het menu Foto):

Configureer instellingen voor het ordenen, selecteren en opheffen van de selectie van afbeeldingsgegevens.

Papierinstelling:

Geef de instellingen voor de papierbron op waarop u wilt afdrukken.

Afdrukken

Kleurmodus:

Selecteer via de kleurinstellingen op of u normaal in **Zwart-wit** of **Kleur** wilt afdrukken.

Indeling:

Selecteer de gewenste lay-out voor het afdrukken van een pagina van meerdere JPEG-bestanden.

Randloos gebruikt u voor het afdrukken van een bestand per pagina zonder marges rond de randen. De afbeelding wordt een beetje vergroot om de marges rond de randen van het papier te verwijderen.

Met rand gebruikt u voor het afdrukken van een bestand per pagina met marges rond de randen. Met **20-omhoog** drukt u 20 bestanden per pagina af. Met **Index** maakt u een indexafdruk met informatie.

Passend binnen rand:

Selecteer **Aan** om de afbeelding bij te snijden zodat deze automatisch in de geselecteerde afdruklay-out past. Als de afbeeldingsgegevens en het papierformaat niet dezelfde beeldverhouding hebben, wordt de afbeelding automatisch vergroot of verkleind, zodat de korte zijde gelijkloopt met de korte zijde van het papier. Als de lange zijde van de afbeelding langer is dan de lange zijde van het papier, wordt de afbeelding bijgesneden. Deze functie werkt mogelijk niet bij panoramafoto's.

Kwaliteit:

Wanneer u **Beste** selecteert, krijgt u afdrukken van betere kwaliteit, maar duurt het afdrukken mogelijk langer.

Datum:

Selecteer de indeling voor de datum waarop de foto is gemaakt of opgeslagen. Bij sommige lay-outs wordt geen datum afgedrukt.

Versterken:

Selecteer deze modus om de helderheid, het contrast en de verzadiging van de foto automatisch te verbeteren. Als u automatisch verbeteren wilt uitschakelen, selecteert u **Verbeteren uit**.

Corr. rode ogen:

Selecteer **Aan** als u automatisch het rode-ogeneffect in foto's wilt corrigeren. Correcties worden niet toegepast op het oorspronkelijke bestand, alleen op de afdrukken. Afhankelijk van het type foto worden mogelijk andere delen van het beeld gecorrigeerd.

Alle inst.wissen:

Zet alle instellingen terug op de standaardwaarden.

Instellingen voor TIFF

U kunt afdrukinstellingen configureren voor bestanden in TIFF-indeling op uw geheugenapparaten.



Hiermee wijzigt u de volgorde van de bestanden.



(Papierinstelling):

Geef de instellingen voor de papierbron op waarop u wilt afdrukken.

Afdrukken

Indeling:

Selecteer de gewenste lay-out voor het afdrukken van een pagina van het Multi-TIFF-bestand.

Randloos gebruikt u voor het afdrukken van een bestand per pagina zonder marges rond de randen.

De afbeelding wordt een beetje vergroot om de marges rond de randen van het papier te verwijderen.

Met rand gebruikt u voor het afdrukken van een bestand per pagina met marges rond de randen. Met **20-omhoog** drukt u 20 bestanden per pagina af. Met **Index** maakt u een indexafdruk met informatie.

Passend binnen rand:

Selecteer **Aan** om de foto bij te snijden zodat deze automatisch in de geselecteerde fotolay-out past. Als de afbeeldingsgegevens en het papierformaat niet dezelfde beeldverhouding hebben, wordt de afbeelding automatisch vergroot of verkleind, zodat de korte zijde gelijkloopt met de korte zijde van het papier. Als de lange zijde van de afbeelding langer is dan de lange zijde van het papier, wordt de afbeelding bijgesneden. Deze functie werkt mogelijk niet bij panoramafoto's.

Kwaliteit:

Wanneer u **Beste** selecteert, krijgt u afdrukken van betere kwaliteit, maar duurt het afdrukken mogelijk langer.

Datum:

Selecteer de indeling voor de datum waarop de foto is gemaakt of opgeslagen. Bij sommige lay-outs wordt geen datum afgedrukt.

Alle inst.wissen:

Zet alle instellingen terug op de standaardwaarden.



(Afdrukvolgorde):

Selecteer de volgorde voor het afdrukken van TIFF-bestanden met meerdere pagina's.

Kleurmodus:

Selecteer via de kleurinstellingen op of u normaal in **Zwart-wit** of **Kleur** wilt afdrukken.

Afdrukken vanaf een computer

Basisprincipes — Windows

Opmerking:

- Zie de online-Help voor een uitleg van de items voor instellingen. Rechtsklik op een item en klik dan op **Help**.
- Bewerkingen kunnen afhankelijk van de toepassing verschillen. Zie de Help van de toepassing voor meer informatie.

1. Laad papier in de printer.
2. Open het bestand dat u wilt afdrukken.
3. Selecteer **Afdrukken** of **Afdrukinstelling** in het menu **Bestand**.
4. Selecteer uw printer.

Afdrukken

5. Selecteer **Voorkeuren** of **Eigenschappen** om het venster van de printerdriver te openen.

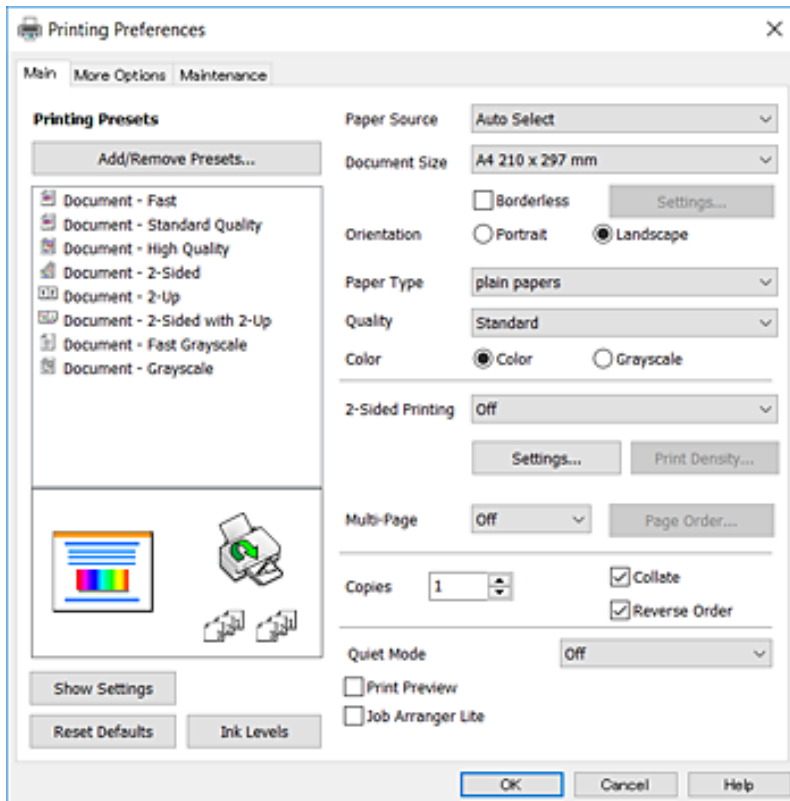

6. Geef de volgende instellingen op.
- Papierbron: selecteer de papierbron waarin u het papier hebt geladen. Als de printer maar één papierbron heeft, wordt dit item niet weergegeven.
 - documentformaat: selecteer het papierformaat dat u in de printer hebt geplaatst.
 - Randloos: selecteer deze optie om af te drukken zonder marges rond de afbeelding.
 - Afdrukstand: selecteer de afdrukstand die u in de toepassing hebt ingesteld.
 - Papiertype: selecteer het type papier dat u hebt geladen.
 - Kwaliteit: selecteer de afdrukkwaliteit. Wanneer u **Hoog** selecteert, krijgt u afdrukken van betere kwaliteit, maar het afdrukken duurt mogelijk langer.
 - Kleur: selecteer **Grijswaarden** wanneer u wilt afdrukken in zwart-wit of grijswaarden.

Opmerking:

- Als u gegevens met hoge dichtheid afdrukt op gewoon papier, briefpapier of voorgedrukt papier, selecteer dan *Standaard - Levendig als Kwaliteit* instelling om uw afdruk levendig te maken.
- Selecteer voor het afdrukken op enveloppen *Liggend* als instelling voor **Afdrukstand**.

7. Klik op **OK** om het venster van de printerdriver te sluiten.
8. Klik op **Druk af**.

Gerelateerde informatie

- ➔ “Beschikbaar papier en capaciteiten” op pagina 44
- ➔ “Papier in de Papiercassette laden” op pagina 46

➔ “Lijst met papiertypen” op pagina 45

Basisprincipes — Mac OS X

Opmerking:

In de uitleg in dit gedeelte wordt TextEdit gebruikt als voorbeeld. De precieze werking en schermen hangen af van de toepassing. Zie de Help van de toepassing voor meer informatie.

1. Laad papier in de printer.
2. Open het bestand dat u wilt afdrukken.
3. Selecteer **Afdrukken** in het menu **Bestand** of een andere opdracht om het afdrukdialoogvenster te openen.

Klik indien nodig op **Toon details** of ▼ om het afdrukvenster te vergroten.

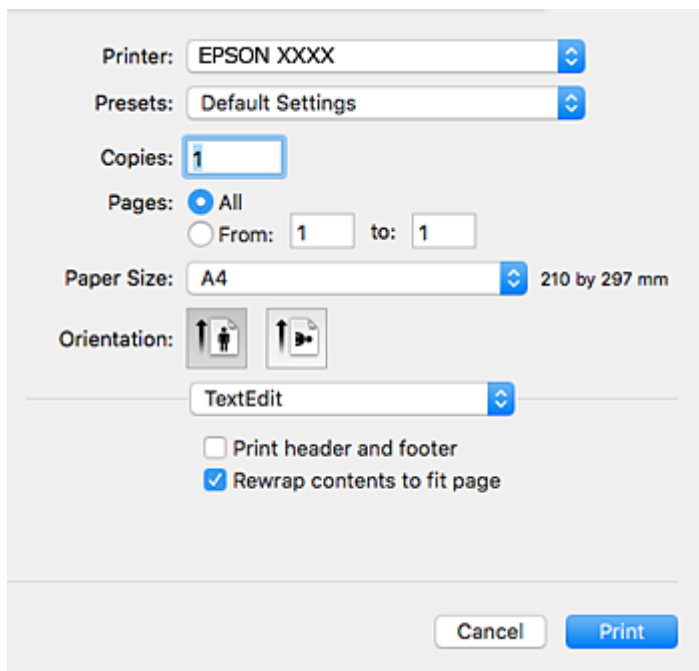

4. Geef de volgende instellingen op.
 - Printer: selecteer uw printer.
 - Voorinstellingen: gebruik deze optie wanneer u de opgeslagen instellingen wilt gebruiken.
 - Papierformaat: selecteer het papierformaat dat u in de printer hebt geplaatst.
Selecteer een "randloos" papierformaat voor het afdrukken zonder marges.
 - Afdrukstand: selecteer de afdrukstand die u in de toepassing hebt ingesteld.

Opmerking:

- Als de bovenstaande menu's niet worden weergegeven, sluit dan het afdrukvenster, selecteer **Pagina-instelling** in het menu **Bestand** en geef vervolgens instellingen op.
- Selecteer de liggende afdrukstand voor het afdrukken op enveloppen.

Afdrukken

5. Selecteer **Printerinstellingen** in het venstermenu.

Printer: EPSON XXXX

Presets: Default Settings

Copies: 1

Pages: All
 From: 1 to: 1

Paper Size: A4 210 by 297 mm

Orientation:

Print Settings

Paper Source: Auto Select

Media Type: plain papers

Print Quality: Normal

Borderless
Expansion: Max

Grayscale

Mirror Image

Cancel Print

Opmerking:

Als in Mac OS X v10.8.x of later het menu **Printerinstellingen** niet wordt weergegeven, is het Epson-printerprogramma fout geïnstalleerd.

Selecteer **Systeemvoorkeuren** in het menu > **Printers en scanners** (of **Afdrukken en scannen**, **Afdrukken en faxen**), verwijder de printer en voeg de printer opnieuw toe. Zie het volgende om een printer toe te voegen.

<http://epson.sn>

6. Geef de volgende instellingen op.
- Papierbron: selecteer de papierbron waarin u het papier hebt geladen. Als de printer maar één papierbron heeft, wordt dit item niet weergegeven.
 - Afdruk materiaal: selecteer het type papier dat u hebt geladen.
 - Afdrukkwaliteit: selecteer de afdrukkwaliteit.
Als u een hogere kwaliteitsinstelling selecteert, duurt het afdrukken mogelijk langer.
 - Uitbreiding: beschikbaar wanneer het randloos papierformaat is geselecteerd.
Bij het randloos afdrukken worden de afdrukgegevens enigszins vergroot ten opzichte van het papierformaat. Dit zorgt ervoor dat u geen witruimte krijgt rondom. Selecteer de mate van vergroting.
 - Grijswaarden: selecteer om af te drukken in zwart of grijswaarden.
7. Klik op **Druk af**.

Gerelateerde informatie

- ➔ “Beschikbaar papier en capaciteiten” op pagina 44
- ➔ “Papier in de Papiercassette laden” op pagina 46
- ➔ “Lijst met papiertypen” op pagina 45

Dubbelzijdig afdrukken

U kunt een van de volgende methoden gebruiken om aan beide zijden van het papier af te drukken.

- Automatisch dubbelzijdig afdrukken
- Handmatig dubbelzijdig afdrukken (alleen Windows)

Wanneer de printer de eerste zijde heeft afgedrukt, draait u het papier om om aan de andere zijde af te drukken.

U kunt ook een brochure afdrukken. (Uitsluitend voor Windows)

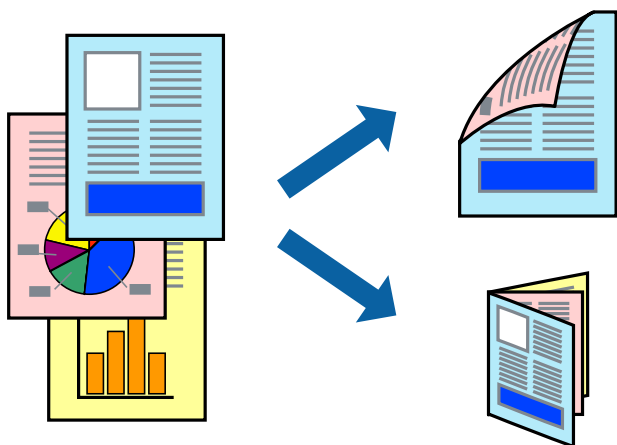
**Opmerking:**

- Deze functie is niet beschikbaar voor randloos afdrukken.
- Als u papier gebruikt dat eigenlijk niet geschikt is voor dubbelzijdig afdrukken, kan het papier vastlopen en de afdrukkwaliteit minder zijn.
- Afhankelijk van het papier en de hoeveelheid inkt die wordt gebruikt om tekst en afbeeldingen af te drukken, kan de inkt vlekken veroorzaken op de andere zijde van het papier.

Gerelateerde informatie

- ➔ “Beschikbaar papier en capaciteiten” op pagina 44

Dubbelzijdig afdrukken - Windows**Opmerking:**

- Handmatig dubbelzijdig afdrukken is beschikbaar wanneer **EPSON Status Monitor 3** ingeschakeld is. Is **EPSON Status Monitor 3** uitgeschakeld, ga dan naar de printerdriver, klik op **Extra instellingen** op het tabblad **Hulpprogramma's** en selecteer **EPSON Status Monitor 3 inschakelen**.
- Handmatig dubbelzijdig afdrukken is mogelijk niet beschikbaar wanneer de printer via een netwerk of als gedeelde printer wordt gebruikt.

1. Laad papier in de printer.

Afdrukken

- Open het bestand dat u wilt afdrukken.
- Open het venster van de printerdriver.
- Selecteer **Automatisch (binden langs lange zijde)**, **Automatisch (binden langs korte zijde)**, **Handmatig (binden langs lange zijde)**, of **Handmatig (binden langs korte zijde)** bij **Dubbelzijdig afdrukken** op het tabblad **Hoofdgroep**.
- Klik op **Instellingen**, configureer de instellingen en klik op **OK**.

Opmerking:

Selecteer **Boekje** om een gevouwen boekje af te drukken.

- Klik op **Afdrukdichtheid**, selecteer het documenttype in **Documenttype selecteren**, en klik vervolgens op **OK**.

De printerdriver stelt automatisch de opties voor **Aanpassingen** in voor dat documenttype.

Opmerking:

*Afdrukken kan langzaam zijn afhankelijk van de opties die u gecombineerd hebt voor **Documenttype selecteren** in het venster **Afdrukdichtheid aanpassen** en voor **Kwaliteit** op het tabblad **Hoofdgroep**.*

*De instelling **Afdrukdichtheid aanpassen** is niet beschikbaar voor handmatig dubbelzijdig afdrukken.*

- Stel de andere items in op de tabbladen **Hoofdgroep** en **Meer opties**, indien nodig, en klik dan op **OK**.
- Klik op **Afdrukken**.

Wanneer bij handmatig dubbelzijdig afdrukken de eerste zijde klaar is, verschijnt een pop-upvenster op de computer. Volg de instructies op het scherm.

Gerelateerde informatie

- ➔ [“Papier in de Papiercassette laden” op pagina 46](#)
- ➔ [“Basisprincipes — Windows” op pagina 62](#)

Dubbelzijdig afdrukken - Mac OS X

- Laad papier in de printer.
- Open het bestand dat u wilt afdrukken.
- Open het afdrukdialogvenster.
- Selecteer **Inst. dubbelzijdig afdr.** in het venstermenu.
- Selecteer de bindingen en **Documenttype**.

Opmerking:

*Het afdrukken kan traag verlopen naargelang de instellingen van **Documenttype**.*

*Als u iets met een hoge gegevensdichtheid afdrukt, zoals foto's of grafieken, selecteert u **Tekst en afbeeldingen** of **Tekst en foto's** als de instelling voor **Documenttype**. Als de afbeelding vlekken vertoont of doorloopt naar de achterkant, past u de afdrukdichtheid en de droogtijd voor de inkt aan door op de pijl te klikken naast **Aanpassingen**.*

- Configureer indien nodig andere instellingen.

7. Klik op **Afdrukken**.

Gerelateerde informatie

- ➔ “Papier in de Papiercassette laden” op pagina 46
- ➔ “Basisprincipes — Mac OS X” op pagina 64

Meerdere pagina's op één vel afdrukken

U kunt twee of vier pagina's met gegevens op één vel papier afdrukken.

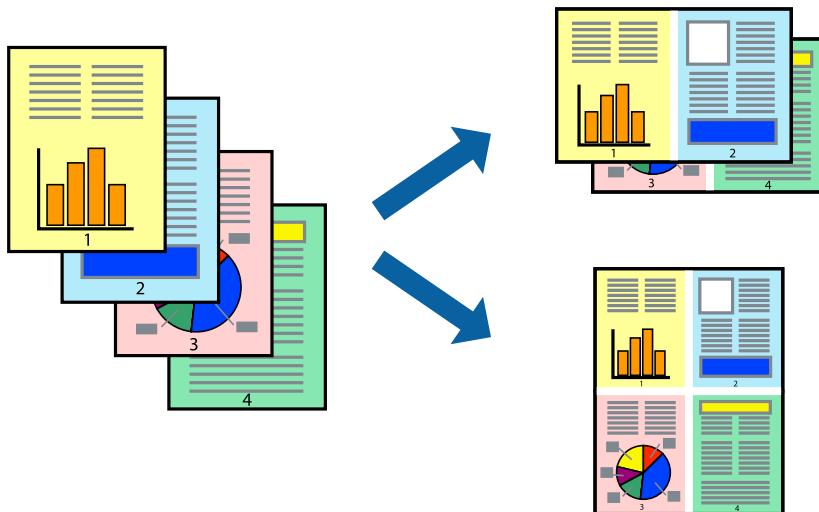

Meerdere pagina's op één vel afdrukken - Windows

Opmerking:

Deze functie is niet beschikbaar voor randloos afdrukken.

1. Laad papier in de printer.
2. Open het bestand dat u wilt afdrukken.
3. Open het venster van de printerdriver.
4. Selecteer **2 per vel** of **4 per vel** als de instelling voor **Meerdere pagina's** op het tabblad **Hoofdgroep**.
5. Klik op **Pag.volgorde**, configureer de toepasselijke instellingen en klik vervolgens op **OK** om het venster te sluiten.
6. Stel de andere items in op de tabbladen **Hoofdgroep** en **Meer opties**, indien nodig, en klik dan op **OK**.
7. Klik op **Afdrukken**.

Gerelateerde informatie

- ➔ “Papier in de Papiercassette laden” op pagina 46
- ➔ “Basisprincipes — Windows” op pagina 62

Meerdere pagina's op één vel afdrukken - Mac OS X

1. Laad papier in de printer.
2. Open het bestand dat u wilt afdrukken.
3. Open het afdrukdialogvenster.
4. Selecteer **Lay-out** in het venstermenu.
5. Stel het aantal pagina's in **Pagina's per vel**, de **Richting van indeling** (paginavolgorde) en **Randen**.
6. Configureer indien nodig andere instellingen.
7. Klik op **Afdrukken**.

Gerelateerde informatie

- ➔ [“Papier in de Papiercassette laden” op pagina 46](#)
- ➔ [“Basisprincipes — Mac OS X” op pagina 64](#)

Afdruk aanpassen aan papierformaat

U kunt de afdruk aanpassen aan het papierformaat dat u in de printer hebt geladen.



Afdruk aanpassen aan papierformaat - Windows

Opmerking:

Deze functie is niet beschikbaar voor randloos afdrukken.

1. Laad papier in de printer.
2. Open het bestand dat u wilt afdrukken.
3. Open het venster van de printerdriver.
4. Configureer de volgende instellingen op het tabblad **Meer opties**.
 - documentformaat: Selecteer het papierformaat dat u in de toepassing hebt ingesteld.

Afdrukken

- Uitvoerpapier: Selecteer het papierformaat dat u in de printer hebt geplaatst.

Volledige pagina wordt automatisch geselecteerd.

Opmerking:

*Als u een verkleinde afbeelding wenst af te drukken in het midden van de pagina, selecteer dan **Centreren**.*

5. Stel de andere items in op de tabbladen **Hoofdgroep** en **Meer opties**, indien nodig, en klik dan op **OK**.
6. Klik op **Afdrukken**.

Gerelateerde informatie

- ➔ [“Papier in de Papiercassette laden” op pagina 46](#)
- ➔ [“Basisprincipes — Windows” op pagina 62](#)

Afdruk aanpassen aan papierformaat - Mac OS X

1. Laad papier in de printer.
2. Open het bestand dat u wilt afdrukken.
3. Open het afdrukdialogvenster.
4. Selecteer het papierformaat van het papier dat u in de toepassing als **Papierformaat** hebt ingesteld.
5. Selecteer **Papierverwerking** in het venstermenu.
6. Selecteer **Aanpassen aan papierformaat**.
7. Selecteer het papierformaat dat u in de printer hebt geplaatst als de instelling voor **Destination Paper Size**.
8. Configureer indien nodig andere instellingen.
9. Klik op **Afdrukken**.

Gerelateerde informatie

- ➔ [“Papier in de Papiercassette laden” op pagina 46](#)
- ➔ [“Basisprincipes — Mac OS X” op pagina 64](#)

Meerdere bestanden samen afdrukken (alleen voor Windows)

Met **Taken indelen Lite** kunt u meerdere bestanden die door verschillende toepassingen zijn gemaakt combineren en als één afdruktaak afdrukken. U kunt de afdrukinstellingen, zoals lay-out, afdrukvolgorde en oriëntatie, voor gecombineerde bestanden configureren.

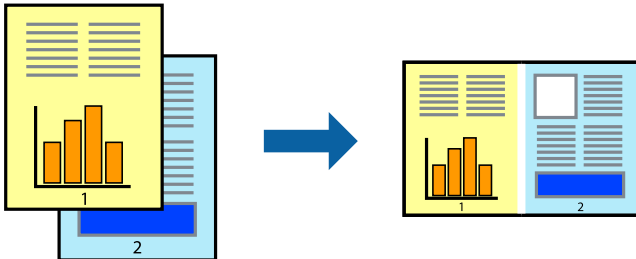

1. Laad papier in de printer.
2. Open het bestand dat u wilt afdrukken.
3. Open het venster van de printerdriver.
4. Selecteer **Taken indelen Lite** op het tabblad **Hoofdgroep**.
5. Klik op **OK** om het venster van de printerdriver te sluiten.
6. Klik op **Druk af**.

Het venster **Taken indelen Lite** wordt weergegeven en de afdruktaak wordt aan het **Afdrukproject** toegevoegd.

7. Open het bestand dat u met het huidige bestand wilt combineren terwijl het venster **Taken indelen Lite** openstaat. Herhaal vervolgens stap 3 t/m 6.

Opmerking:

- Als u het venster **Taken indelen Lite** sluit, wordt het niet opgeslagen **Afdrukproject** verwijderd. Selecteer **Opslaan** in het menu **Bestand** om op een later tijdstip af te drukken.
- Als u een **Afdrukproject** dat is opgeslagen in **Taken indelen Lite** wilt openen, klikt u op **Taken indelen Lite** op het tabblad **Hulpprogramma's** van de printerdriver. Selecteer vervolgens **Openen** in het menu **Bestand** om het bestand te selecteren. De bestandsextensie van de opgeslagen bestand is ".ecl".

8. Selecteer de menu's **Lay-out** en **Bewerken** in **Taken indelen Lite** om de **Afdrukproject** indien nodig aan te passen. Raadpleeg de Help-functie van de **Taken indelen Lite** voor details.
9. Selecteer **Afdrukken** in het menu **Bestand**.

Gerelateerde informatie

- ➔ “Papier in de Papiercassette laden” op pagina 46
- ➔ “Basisprincipes — Windows” op pagina 62

Eén afbeelding afdrukken op meerdere vellen om een poster te maken (alleen voor Windows)

Met deze functie kunt u één afbeelding afdrukken op meerdere vellen papier. U kunt een grotere poster maken door ze samen te plakken.

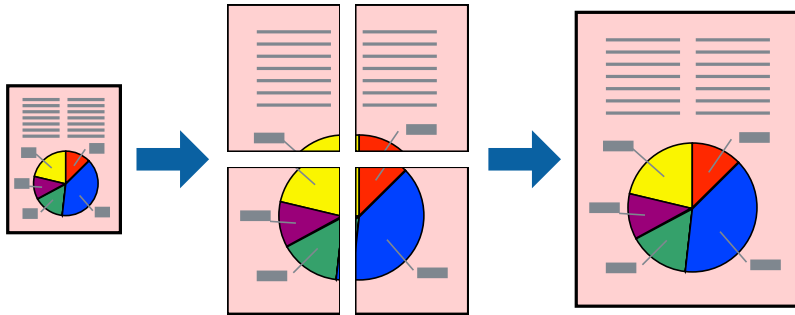

Opmerking:

Deze functie is niet beschikbaar voor randloos afdrukken.

1. Laad papier in de printer.
2. Open het bestand dat u wilt afdrukken.
3. Open het venster van de printerdriver.
4. Selecteer **2x1 Poster**, **2x2 Poster**, **3x3 Poster** of **4x4 Poster** bij **Meerdere pagina's** in het tabblad **Hoofdgroep**.
5. Klik op **Instellingen**, configureer de instellingen en klik op **OK**.

Opmerking:

Snijlijnen afdrukken met deze optie kunt u een snijlijn afdrukken.

6. Stel de andere items in op de tabbladen **Hoofdgroep** en **Meer opties**, indien nodig, en klik dan op **OK**.
7. Klik op **Druk af**.

Gerelateerde informatie

- ➔ [“Papier in de Papiercassette laden”](#) op pagina 46
- ➔ [“Basisprincipes — Windows”](#) op pagina 62

Posters maken met behulp van Overlappende uitlijningstekens

In dit voorbeeld ziet u hoe u een poster maakt wanneer **2x2 Poster** geselecteerd is en **Overlappende uitlijningstekens** geselecteerd is bij **Snijlijnen afdrukken**.

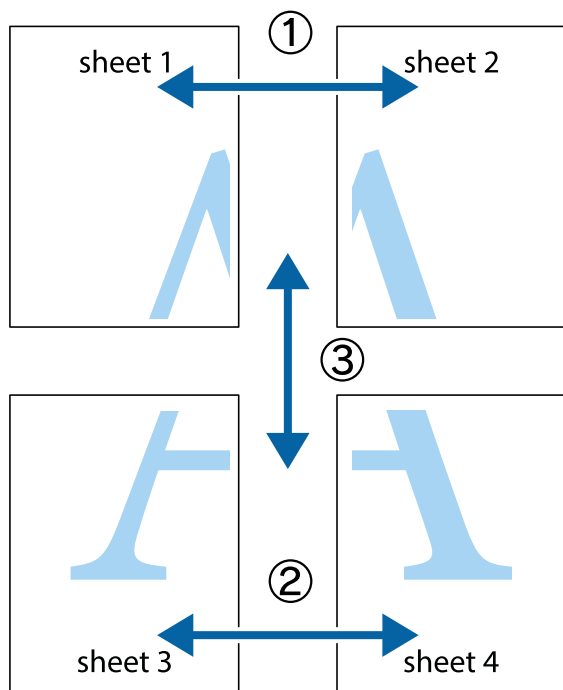

1. Prepareer Sheet 1 en Sheet 2. Knip de marges van Sheet 1 langs de verticale blauwe lijn door het midden van de kruisjes boven en onder.

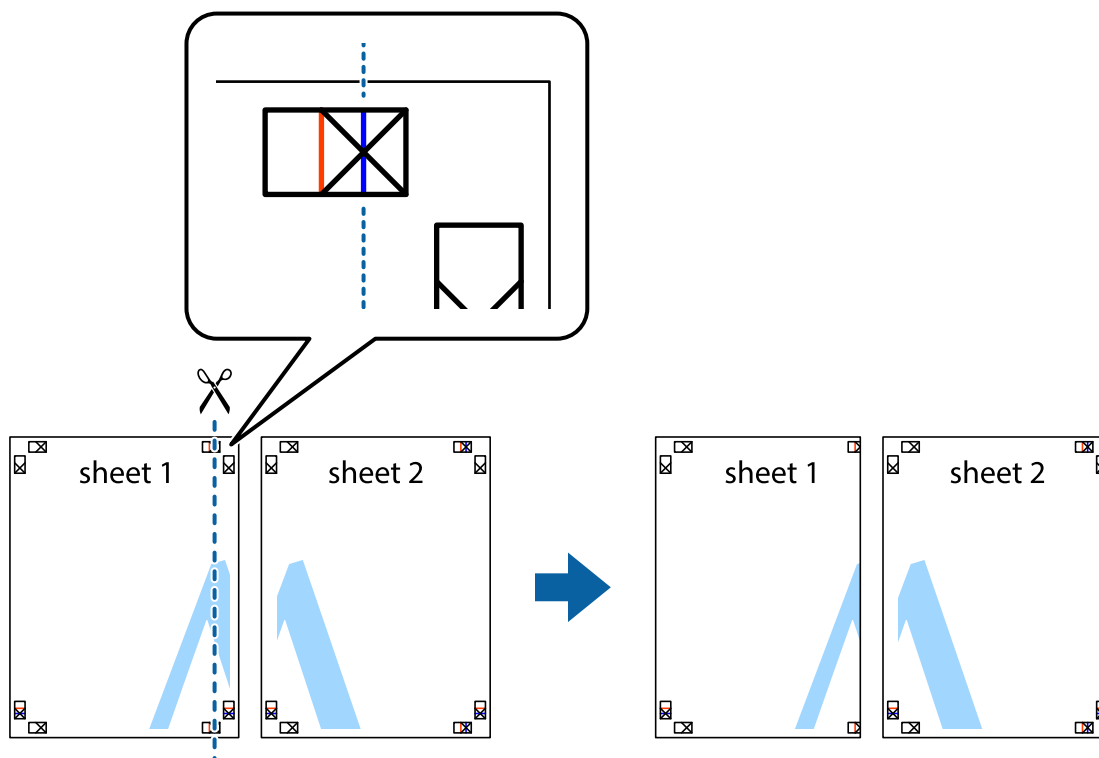

Afdrukken

2. Plaats de rand van Sheet 1 op Sheet 2 en lijn de kruisjes uit. Plak de twee vellen aan de achterkant voorlopig aan elkaar vast.

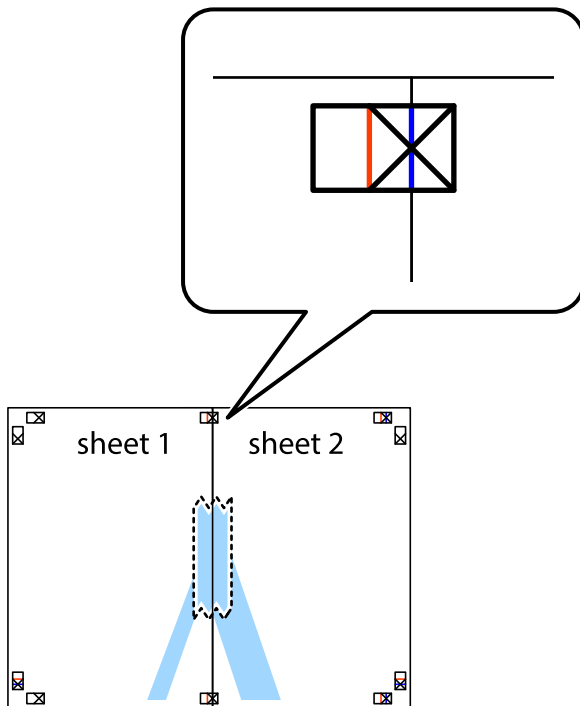

3. Knip de vastgeplakte vellen in twee langs de verticale rode lijn door de uitlijningstekens (ditmaal door de lijn links van de kruisjes).

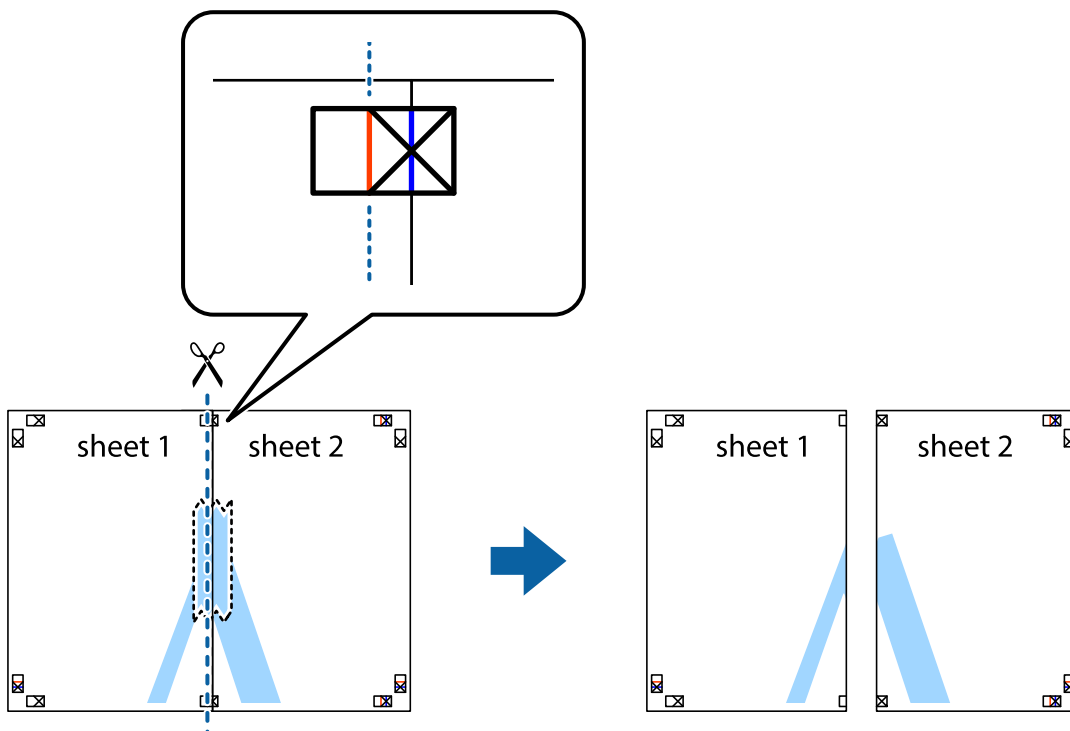

Afdrukken

4. Plak de vellen aan de achterkant aan elkaar.

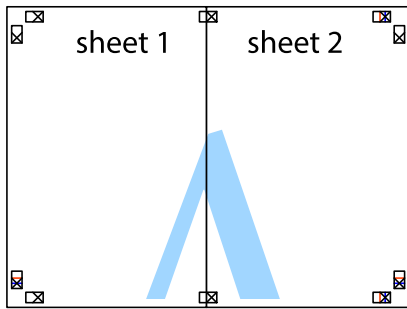

5. Herhaal stap 1 t/m 4 om Sheet 3 en Sheet 4 aan elkaar te plakken.
6. Knip de marges van Sheet 1 en Sheet 2 langs de horizontale blauwe lijn door het midden van de kruisjes aan de linker- en rechterkant.

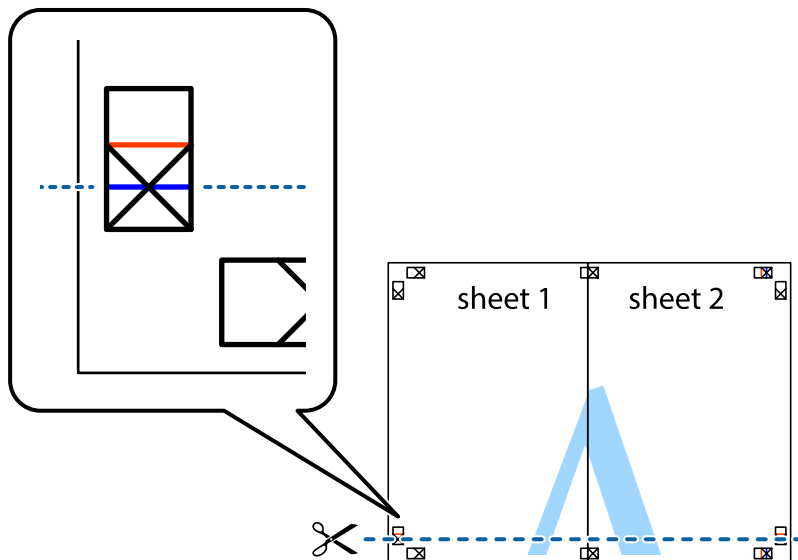

Afdrukken

7. Plaats de rand van Sheet 1 en Sheet 2 op Sheet 3 en Sheet 4 en lijn de kruisjes uit. Plak de vellen dan voorlopig aan de achterkant aan elkaar.

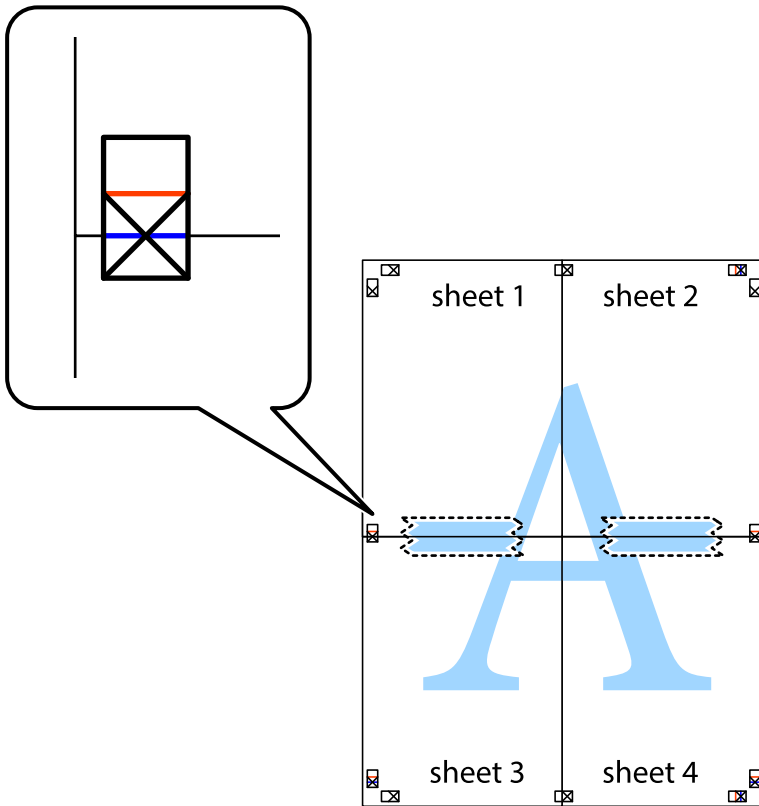

Afdrukken

- Knip de vastgeplakte vellen in twee langs de horizontale rode lijn door de uitlijningstekens (ditmaal door de lijn boven de kruisjes).

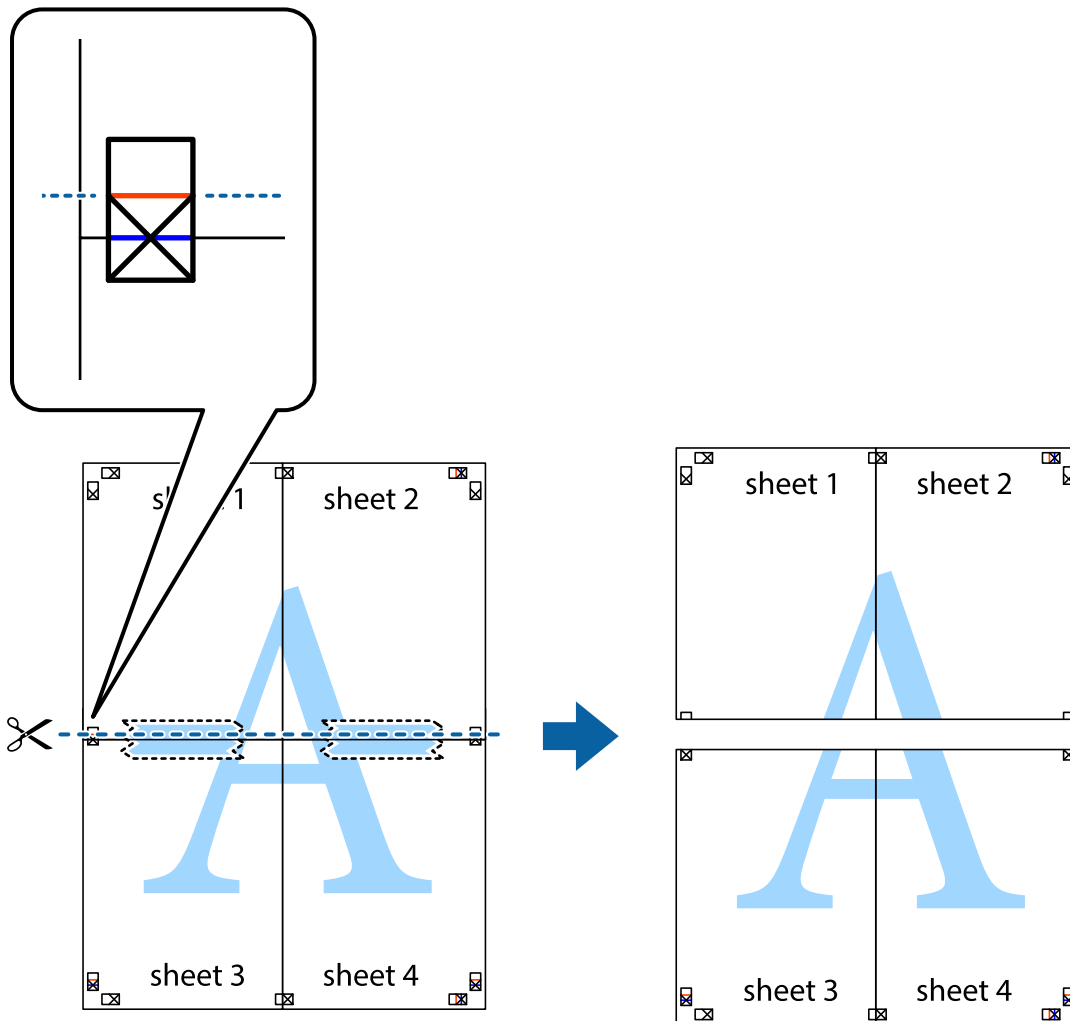

- Plak de vellen aan de achterkant aan elkaar.

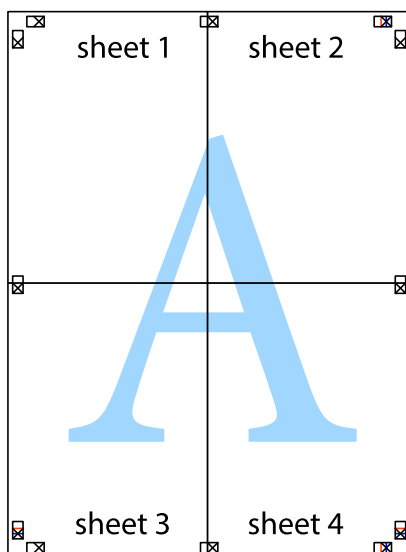

10. Knip de resterende marges af langs de buitenste lijn.

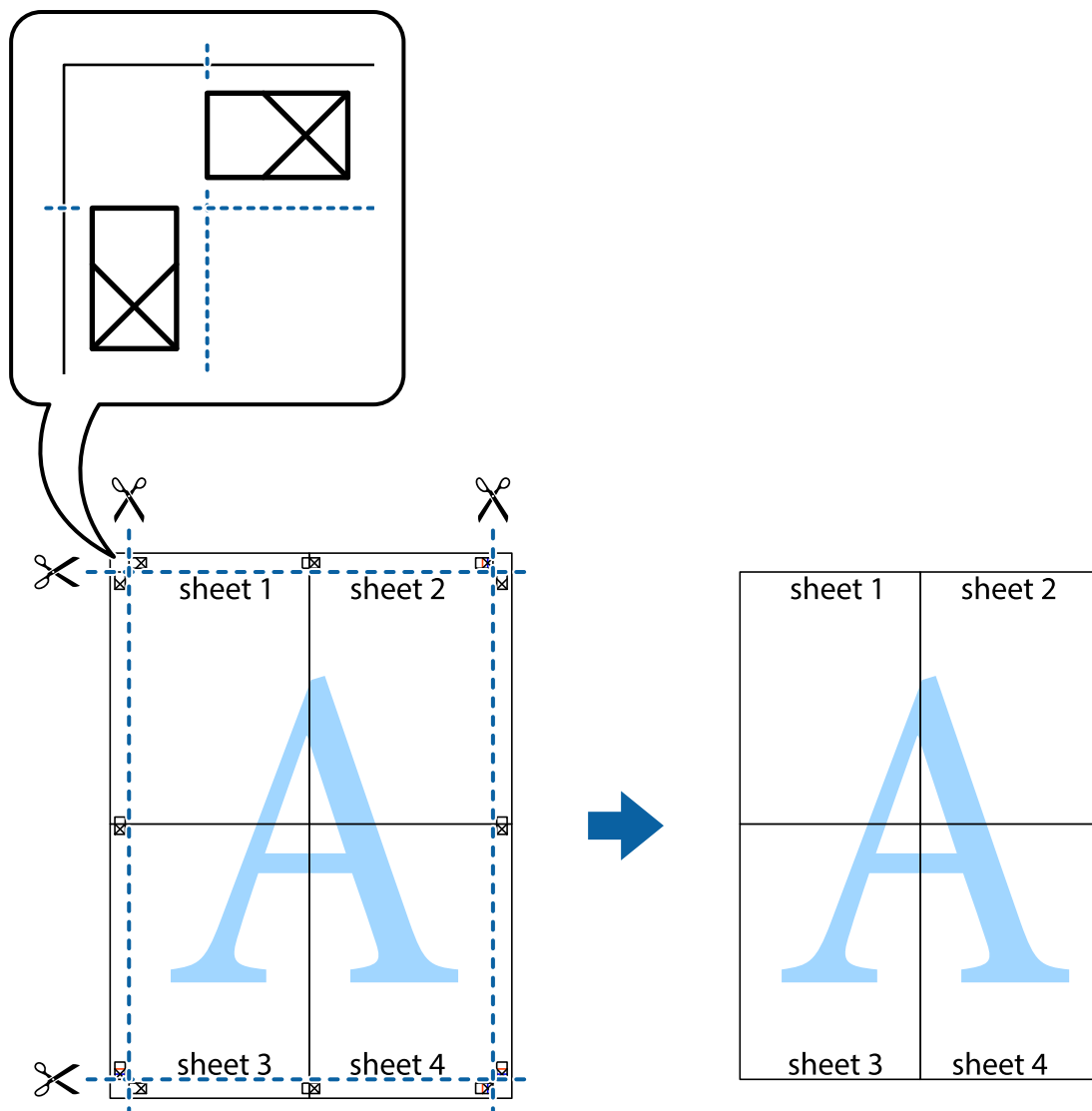

Geavanceerde functies gebruiken voor afdrukken

In deze sectie worden verschillende aanvullende afdruk- en lay-outfuncties beschreven die in de printerdriver beschikbaar zijn.

Gerelateerde informatie

- ➔ [“Windows-printerdriver” op pagina 164](#)
- ➔ [“Mac OS X-printerdriver” op pagina 166](#)

Eenvoudig afdrukken met voorkeursinstellingen

Als u uw eigen preset maakt van vaak gebruikte instellingen, kunt u snel afdrukken door deze preset in de lijst te selecteren.

Afdrukken

Windows

Stel items in zoals **documentformaat** en **Papiertype** op het tabblad **Hoofdgroep** of **Meer opties**, en klik dan op **Voorinstellingen toevoegen/verwijderen** in **Voorkeursinstellingen**.

Opmerking:

*Als u een toegevoegde voorinstelling wilt verwijderen, klikt u op **Voorinstellingen toevoegen/verwijderen**, waarna u de naam selecteert van de desbetreffende voorinstelling en deze verwijdert.*

Mac OS X

Open het afdrukvenster. Om uw eigen preset toe te voegen, stel **Papierformaat** en **Afdruk materiaal** in en sla dan de actuele instellingen op als preset in de **Presets** instelling.

Opmerking:

*Als u een toegevoegde voorinstelling wilt verwijderen, klikt u op **Voorinstellingen > Voorinstellingen tonen**, waarna u de naam selecteert van de desbetreffende voorinstelling en deze verwijdert.*

Een verkleind of vergroot document afdrukken

U kunt het formaat van een document met een specifiek percentage verkleinen of vergroten

Windows

Opmerking:

Deze functie is niet beschikbaar voor randloos afdrukken.

Stel **documentformaat** in op het tabblad **Meer opties**. Selecteer **Verklein/vergroot document**, **Zoomen naar** en voer vervolgens een percentage in.

Mac OS X

Opmerking:

De werking varieert naargelang de toepassing. Zie de Help van de toepassing voor meer informatie.

Selecteer **Pagina-instelling** (of **Afdrukken**) vanaf het menu **Bestand**. Selecteer de printer in **Opmaak voor**, stel het papierformaat in en voer dan een percentage in bij **Schaal**. Sluit het venster en druk de volgende basisafdruk-instructies af.

Gerelateerde informatie

➔ [“Basisprincipes — Mac OS X” op pagina 64](#)

De afdrukkleur aanpassen

U kunt de kleuren die voor de afdruktaak worden gebruikt, aanpassen.

Met **PhotoEnhance** krijgt u scherpere, levendigere kleuren, omdat contrast, verzadiging en helderheid van de originele beeldgegevens automatisch worden aangepast.

Afdrukken

Opmerking:

- Deze aanpassingen worden niet op de originele gegevens toegepast.
- PhotoEnhance** past de kleur aan door de locatie van het onderwerp te analyseren. Als u de locatie van het onderwerp hebt gewijzigd door verkleinen, vergroten, bijsnijden of roteren, kan de kleur onverwacht veranderen. Wanneer u de instelling voor randloos selecteert, wordt de locatie van het onderwerp ook gewijzigd, wat in kleurwijzigingen resulteert. Als de afbeelding niet scherpgesteld is, is de kleurtoon mogelijk onnatuurlijk. Als de kleur is gewijzigd of onnatuurlijk is geworden, druk dan niet in **PhotoEnhance** maar in een andere modus af.

Windows

Selecteer de methode voor de kleurcorrectie onder **Kleurcorrectie** op het tabblad **Meer opties**.

Als u **Automatisch** selecteert, worden de kleuren automatisch aangepast volgens de instellingen voor het papiertype en de afdrুকkwaliteit. Als u **Aangepast** selecteert en op **Geavanceerd** klikt, kunt u uw eigen instellingen opgeven.

Mac OS X

Open het afdrুকdialogvenster. Selecteer **Kleuren aanpassen** in het snelmenu en selecteer vervolgens **EPSON Kleurencontrole**. Selecteer **Kleuropties** in het snelmenu en selecteer dan één van de beschikbare opties. Klik op de pijl naast **Extra instellingen** en kies de juiste instellingen.

Een anti-kopieerpatroon afdrukken (uitsluitend voor Windows)

U kunt op documenten onzichtbare letters afdrukken, zoals "Kopie". Deze letters verschijnen wanneer het document gekopieerd wordt zodat de kopieën onderscheiden kunnen worden van het origineel. U kunt ook uw eigen anti-kopieerpatroon toevoegen.

Opmerking:

Deze functie is alleen beschikbaar als volgende instellingen geselecteerd zijn.

- Papiertype: Gewoon papier
- Kwaliteit: Standaard
- Dubbelzijdig afdrukken: Uitgeschakeld
- Randloos afdrukken: Uitgeschakeld
- Kleurcorrectie: Automatisch

Klik op **Watermerkfuncties** in het tabblad **Meer opties** en selecteer daar een anti-kopieerpatroon. Klik op **Instellingen** om details te wijzigen zoals het formaat en de dichtheid.

Een watermerk afdrukken (alleen voor Windows)

U kunt een watermerk, zoals bijvoorbeeld 'Vertrouwelijk', op uw documenten afdrukken. U kunt ook uw eigen watermerk toevoegen.

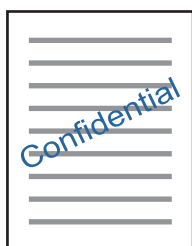

Afdrukken

Opmerking:

Deze functie is niet beschikbaar voor randloos afdrukken.

Klik op **Watermerkfuncties** in het tabblad **Meer opties** en selecteer daar een watermerk. Klik op **Instellingen** om details te wijzigen zoals de dichtheid en positie van het watermerk.

Een kop- en voettekst afdrukken (uitsluitend voor Windows)

U kunt in een kop- of voettekst de gebruikersnaam en afdrukdatum afdrukken.

Klik op **Watermerkfuncties** in het tabblad **Meer opties** en selecteer daar **Koptekst/voettekst**. Klik op **Instellingen** en selecteer de gewenste items in de vervolgkeuzelijst.

Foto's afdrukken met Epson Easy Photo Print

Epson Easy Photo Print maakt het mogelijk om heel eenvoudig een lay-out te maken voor het afdrukken van uw foto's op verschillende soorten papier. Zie de Help van de toepassing voor meer informatie.

Opmerking:

- Wanneer u afdrukt op origineel Epson-fotopapier, wordt de inktkwaliteit gemaximaliseerd en krijgt u levendige en scherpe afdrukken.
- Als u randloos wilt afdrukken met een in de handel verkrijgbaar softwarepakket, configureert u de volgende instellingen.
 - Laat uw gegevens het papierformaat volledig vullen. Als u in de toepassing die u gebruikt een marge kunt instellen, stel de marge dan in op 0 mm.
 - Schakel in de printerdriver de instelling voor randloos afdrukken in.

Gerelateerde informatie

- ➔ [“Epson Easy Photo Print” op pagina 169](#)
- ➔ [“Toepassingen installeren” op pagina 172](#)

Afdrukken met Smart Devices

Epson iPrint gebruiken

Epson iPrint is een toepassing waarmee u foto's, documenten en webpagina's kunt afdrukken vanaf uw smart-apparaten, zoals smartphones of tablets. U kunt lokaal afdrukken (afdrukken vanaf een smart-apparaat dat verbinding heeft met hetzelfde draadloze netwerk als uw printer) of afdrukken op afstand (via internet afdrukken vanaf een externe locatie). Registreer uw printer bij de service Epson Connect om op afstand af te drukken.



Gerelateerde informatie

➔ “De service van Epson Connect” op pagina 162

Epson iPrint installeren

U kunt Epson iPrint op uw smart-apparaat installeren door op de volgende link te klikken of de QR-code te scannen.

<http://ipr.to/c>

**Afdrukken met Epson iPrint**

Voer Epson iPrint uit vanaf uw smart-apparaat en selecteer op het startscherm het item dat u wilt gebruiken. De volgende afbeeldingen zijn aan veranderingen onderhevig zonder voorafgaande kennisgeving.

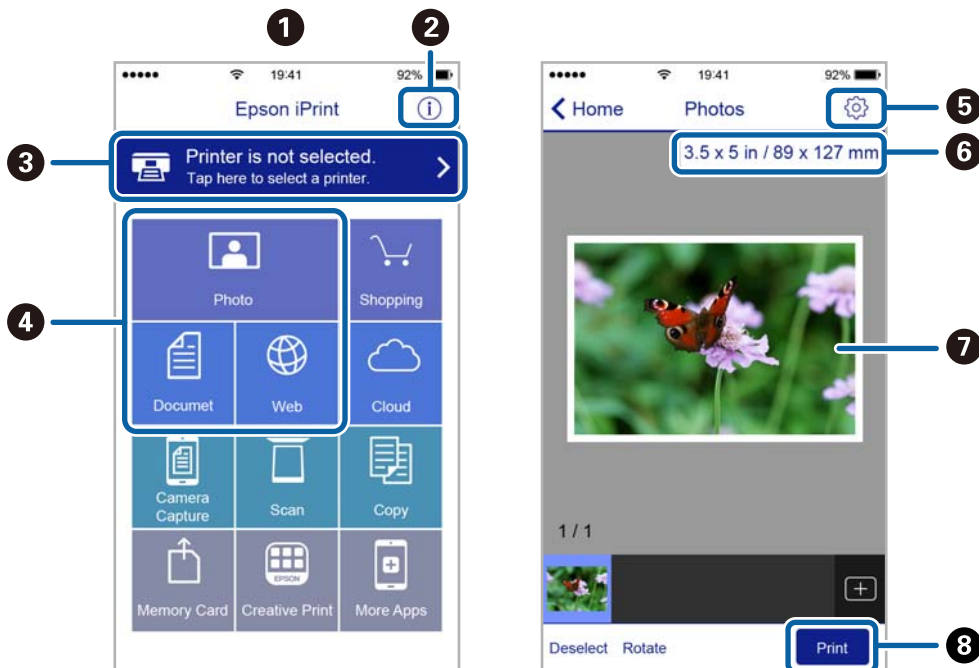

1	Het startscherm wordt weergegeven wanneer de toepassing start.
2	Biedt informatie over het instellen van de printer en een lijst met veelgestelde vragen.
3	Geeft het scherm weer waar u de printer selecteert en de printerinstellingen configureert. Wanneer u de printer heeft geselecteerd, hoeft u deze de volgende keer niet meer opnieuw te selecteren.
4	Selecteer wat u wilt afdrukken zoals foto's, documenten en webpagina's.

Afdrukken

5	Geeft het scherm weer om printerinstellingen te configureren zoals het papierformaat en -type.
6	Geeft het papierformaat weer. Wanneer dit wordt weergegeven als knop, kunt u daarop drukken om de printerinstellingen weer te geven die op de printer zijn ingesteld.
7	Geeft de geselecteerde foto's en documenten weer.
8	Start het afdrukken.

Opmerking:

Als u vanuit het documentmenu wilt afdrukken met iPhone, iPad, en iPod touch op iOS, start u Epson iPrint na het overbrengen van het document dat u wilt afdrukken wanneer u wilt afdrukken met de functie voor het delen van bestanden in iTunes.

Afdrukken door een smart device tegen de NFC-label te houden

U kunt automatisch verbinding maken tussen de printer en uw smart device en afdrukken door de NFC-antenne van een smart device met Android 4.0 of later en ondersteuning voor NFC (Near Field Communication) tegen de NFC-label van de printer aan te houden.

De locatie van de NFC-antenne verschilt afhankelijk van het smart-apparaat. Raadpleeg de documentatie van uw smart device voor meer informatie.



Belangrijk:

- Controleer of de verbindingstelling Wi-Fi Direct (eenvoudig AP) is ingeschakeld.
- Schakel de NFC-functie in op uw smart-apparaat.
- Zorg ervoor dat Epson iPrint op uw smart-apparaat is geïnstalleerd. Zo niet, dan houdt u de NFC-antenne van uw smart device tegen de NFC-label van de printer en installeert u het.

Opmerking:

- Als de printer nog steeds niet met uw smart device communiceert nadat u de antenne tegen de tag hebt gehouden, moet u mogelijk de positie van uw smart device aanpassen voor u het opnieuw probeert.
- Als er zich obstakels tussen de NFC-label en de NFC-antenne van het smart device bevinden, kan de printer mogelijk niet met uw smart device communiceren.
- Deze functie maakt gebruik van een Wi-Fi Direct-verbinding (eenvoudig AP) om verbinding te maken met de printer. U kunt tot vier apparaten tegelijk op de printer aangesloten hebben.
- Als u het wachtwoord voor de Wi-Fi Direct-verbinding (eenvoudig AP) hebt gewijzigd, kunt u deze functie niet gebruiken. Haal het oorspronkelijke wachtwoord terug als u deze functie wilt gebruiken.

1. Laad papier in de printer.

Afdrukken

2. Houd de NFC-antenne van uw smart device tegen de NFC-label van de printer aan.

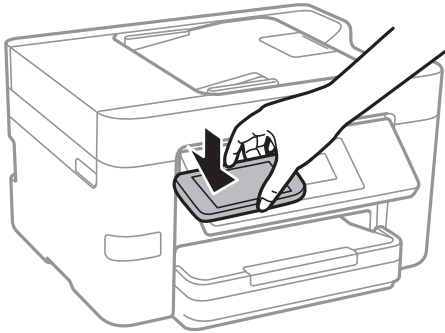

Epson iPrint wordt gestart.

3. Op het startscherm van Epson iPrint houdt u de NFC-antenne van uw smart device nogmaals tegen de NFC-label van de printer aan.

De printer en uw smart device zijn nu met elkaar verbonden.

4. Selecteer de afbeelding die u wilt afdrukken en selecteer vervolgens **Volgende** rechts boven in het scherm.

5. Houd de NFC-antenne van uw smart device nogmaals tegen de NFC-label van de printer aan.

De afdruktaak wordt gestart.

Gerelateerde informatie

- ➔ [“Verbindingsinstellingen voor Wi-Fi Direct \(Eenvoudig AP\) configureren”](#) op pagina 30
- ➔ [“Papier in de Papiercassette laden”](#) op pagina 46

AirPrint gebruiken

AirPrint maakt het mogelijk om meteen draadloos af te drukken vanaf een iPhone, iPad of iPod touch met daarop de meest recente versie van iOS, of een Mac met daarop de meest recente versie van OS X.



Opmerking:

Als u de meldingen voor de papierconfiguratie op het bedieningspaneel van uw apparaat hebt uitgeschakeld, kunt u AirPrint niet gebruiken. Volg de onderstaande koppeling om de meldingen zo nodig in te schakelen.

1. Laad papier in uw apparaat.

Afdrukken

2. Stel uw apparaat correct in om draadloos afdrukken mogelijk te maken. Raadpleeg de onderstaande koppeling.
<http://epson.sn>
3. Verbind uw Apple-toestel met hetzelfde draadloze netwerk dat uw apparaat gebruikt.
4. Druk vanaf uw toestel af op uw apparaat.

Opmerking:

Raadpleeg voor meer informatie de pagina over AirPrint op de Apple-website.

Gerelateerde informatie

➔ [“Papier in de Papiercassette laden” op pagina 46](#)

Afdrukken annuleren

Opmerking:

- In Windows kunt u een afdruktaak niet via de computer annuleren als deze volledig naar de printer verzonden is. In dit geval moet u de afdruktaak via het bedieningspaneel op de printer zelf annuleren.*
- Wanneer u verschillende pagina's afdrukt via Mac OS X, kunt u niet alle taken annuleren via het bedieningspaneel. In dit geval moet u de afdruktaak op de computer zelf annuleren.*
- Als u een afdruktaak vanuit Mac OS X v10.6.8 via het netwerk hebt verzonden, kunt u het afdrukken mogelijk niet via de computer annuleren. In dit geval moet u de afdruktaak via het bedieningspaneel op de printer zelf annuleren.*

Afdrukken annuleren — Bedieningspaneel

Tik op het bedieningspaneel van de printer op  om de afdruktaak die wordt uitgevoerd te annuleren.

Afdrukken annuleren - Windows

1. Open het venster van de printerdriver.
2. Selecteer de tab **Hulpprogramma's**.
3. Klik op **Wachtrij**.
4. Klik met de rechtermuisknop op de taak die u wilt annuleren en selecteer **Annuleren**.

Gerelateerde informatie

➔ [“Windows-printerdriver” op pagina 164](#)

Afdrukken annuleren - Mac OS X

1. Klik op het printerpictogram in het **Dock**.
2. Selecteer de taak die u wilt annuleren.

3. Annuleer de taak.

- Mac OS X v10.8.x of later

Klik op  naast de voortgangsbalk.

- Mac OS X v10.6.8 tot v10.7.x

Klik op **Verwijderen**.

Kopiëren

Normaal kopiëren

In dit gedeelte worden de stappen uitgelegd voor normaal kopiëren.

1. Plaats de originelen.



Als u meerdere originelen wilt scannen, plaatst u alle originelen op de ADF.

2. Tik op het startscherm op **Kopiëren**.

3. Controleer de instellingen op het tabblad **Kopiëren**.

Tik desgewenst op het instellingsitem om dit te wijzigen.

Opmerking:

- Als u op **Geavanceerde instellingen** tikt, kunt u in instellingen als **Meerdere pagina's** en **Documenttype** configureren.
- Als u op  tikt, kunt u veelgebruikte kopieerinstellingen registreren als voorinstelling.
- Als de door u gewenste combinatie van instellingen niet beschikbaar is, wordt  weergegeven. Tik op het pictogram om de details te bekijken en wijzig vervolgens de instellingen.
- Tik op **Voorbeeld** om de gescande afbeelding te controleren voordat u het kopiëren start.

4. Tik op de waarde voor het aantal exemplaren en voer op het numeriek toetsenbord het aantal exemplaren in.

5. Tik op .

Gerelateerde informatie

- ➔ [“Originelen plaatsen” op pagina 50](#)
- ➔ [“Basis menu-opties voor kopiëren” op pagina 87](#)
- ➔ [“Geavanceerde menu-opties voor kopiëren” op pagina 88](#)

Basis menu-opties voor kopiëren

Opmerking:

De items zijn mogelijk niet beschikbaar, afhankelijk van andere instellingen die u hebt geconfigureerd.

Zwart-wit:

Kopieert het origineel in zwart-wit.

Kleur:

Kopieert het origineel in kleur.



(Dubbelzijdig):

Selecteer dubbelzijdige lay-out.

Kopiëren

- 1>enkelzijdig

Kopieert één zijde van een origineel op één zijde van het papier.

- 1>2-zijdig

Kopieert twee enkelzijdige originelen op beide zijden van één vel papier. Selecteer de afdrukstand en de bindpositie van het papier.

(Dichtheid):

Verhoog de dichtheid wanneer het kopieerresultaat te zwak is. Verlaag de dichtheid wanneer de inkt vlekt.

Geavanceerde menu-opties voor kopiëren

Opmerking:

De items zijn mogelijk niet beschikbaar, afhankelijk van andere instellingen die u hebt geconfigureerd.

Papierinstelling:

Selecteer het papierformaat en -type. Als uw printer twee papercassettes heeft, selecteert u de papierbron die u wilt gebruiken.

Zoom:

Configureert de vergrotingsverhouding van de vergroting of verkleining. Als u een origineel met een specifiek percentage wilt vergroten of verkleinen, tikt u op de waarde en voert u het percentage tussen de 25 en 400% in.

- Ware grootte

Kopieert met een vergroting van 100%.

- Pag auto pass

Detecteert het scangebied en maakt het origineel automatisch groter of kleiner zodat het past op het papierformaat dat u hebt geselecteerd. Wanneer het origineel een witte rand heeft rondom, wordt die witruimte vanaf de hoekmarkering van de glasplaat gedetecteerd als scangebied en kan de witruimte aan de andere kant wegvallen.

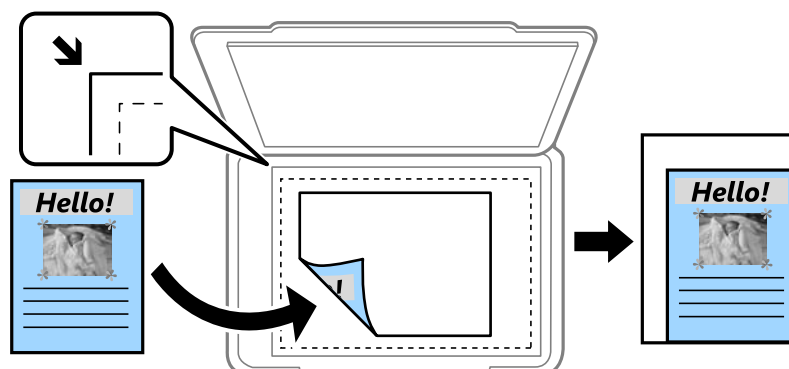

- A4->A5 en overige

Maakt het origineel automatisch groter of kleiner, zodat het past op een specifiek papierformaat.

Kopiëren

Documentgr.:

Selecteer het formaat van uw origineel. Wanneer u originelen kopieert die geen standaardformaat hebben, selecteert u het formaat dat het meest overeenkomt met het formaat van de originelen.

Meerdere pagina's:

Enkele pagina

Kopieert een enkelzijdige origineel op één vel.

2-omhoog

Kopieert twee enkelzijdige originelen op één vel in de indeling 2-op-1. Selecteer de lay-outvolgorde en de afdrukstand van uw origineel.

4-omhoog

Kopieert vier enkelzijdige originelen op één vel in de indeling 4-op-1. Selecteer de lay-outvolgorde en de afdrukstand van uw origineel.

Documenttype:

Selecteer het type van het origineel. Hiermee kopieert u met optimale kwaliteit die het origineel zo dicht mogelijk benadert.

Afwerking:

Selecteer hoe het papier wordt uitgeworpen bij meerdere exemplaren van meerdere originelen.

Groep (zelfde pagina's)

Kopieert de originelen per pagina als groep.

Sorteren (paginavolgorde)

Kopieert de originelen in volgorde en sorteert ze in reeksen.

Afdrukstand (origineel):

Selecteer de afdrukstand van het origineel.

Schaduw verw.:

Hiermee verwijdert u schaduwen die rond kopieën ontstaan tijdens het kopiëren van dik papier, of die in het midden van de kopie verschijnen tijdens het kopiëren van een brochure.

Pongaten verw.:

Verwijdert de bindgaten bij het kopiëren.

ID-kaart-kopie:

Scant beide zijden van een identiteitskaart en kopieert ze naar één zijde van een A4.

Randloze kopie:

Kopieert zonder marge rond de randen. De afbeelding wordt een beetje vergroot om de marges rond de randen van het papier te verwijderen. Selecteer hoeveel u de afbeelding wilt vergroten in de instelling **Uitbreiding**.

Alle inst.wissen:

Zet de kopieerinstellingen terug op de standaardwaarden.

Scannen

Scannen via het bedieningspaneel

Scannen naar een netwerkmap of FTP-server

U kunt de gescande afbeelding in een specifieke map op een netwerk opslaan. U kunt de maplocatie rechtstreeks invoeren, maar het is wellicht eenvoudiger om de mapinformatie eerst in de contactpersonenlijst op te slaan.

Opmerking:

- Voordat u deze functie gebruikt, moet u controleren of de instellingen **Datum/tijd** en **Tijdsverschil** van de printer correct zijn. Open de menu's van **Instel.** > **Algemene instellingen** > **Basisinstellingen** > **Datum/tijd instellen**.
- U kunt de bestemming controleren voordat u scant. Selecteer **Instel.** > **Algemene instellingen** > **Scaninstellingen en schakel** vervolgens **Ontvanger bevestigen** in.

1. Plaats de originelen.
2. Tik op het startscherm op **Scannen**.
3. Tik op **Netwerkmap/FTP**.
4. Specificeer de maplocatie.
 - Tik **Toetsenbord** als u de maplocatie rechtstreeks wilt invoeren. Selecteer **Communicat. modus**, voer de maplocatie in als **Locatie** en configureer vervolgens de andere mapinstellingen.
Voer het mappad in de volgende opmaak i.
Als u SMB gebruikt als de communicatiemodus:
\\hostnaam (computernaam)\mapnaam
Als u FTP gebruikt als de communicatiemodus:
ftp://hostnaam (servernaam)/mapnaam
 - Als u wilt selecteren uit de contactlijst, tikt u op **Contacten**, selecteert u een contact en tikt u vervolgens op **Sluiten**.
U kunt vanuit de contactlijst naar een map zoeken. Voer in het vak boven aan het scherm het zoekwoord in.

Opmerking:

U kunt de geschiedenis afdrukken van de map waarin documenten worden opgeslagen door te tikken op .

5. Tik op **Scaninstellingen**, controleer de instellingen, zoals de bestandsindeling waarin u wilt opslaan, en breng zo nodig aanpassingen aan.

Opmerking:

Tik op  om uw instellingen als een voorinstelling op te slaan.

6. Tik op **Bestemming** en tik vervolgens op .

Gerelateerde informatie

➔ [“Contactpersonen beheren” op pagina 54](#)

➔ [“Originelen plaatsen” op pagina 50](#)

Menu-opties voor scannen naar een map

Opmerking:

De items zijn mogelijk niet beschikbaar, afhankelijk van andere instellingen die u hebt geconfigureerd.

Locatie bewerken:

- Communicat. modus:**
Selecteer een communicatiemodus.
- Locatie:**
Voer een maplocatie in om het gescande beeld op te slaan.
- Gebruikersnaam:**
Voer een gebruikersnaam in voor de gekozen map.
- Wachtwoord:**
Voer een wachtwoord in voor de gekozen map.
- Verbindingsmodus:**
Selecteer de verbindingsmodus.
- Poortnummer:**
Voer een poortnummer in.

Kleurmodus:

Selecteer of u wilt scannen in kleur of zwart-wit.

Bestandsindeling:

Selecteer het bestandstype waarin u gescande afbeelding wilt opslaan.

- Compressiever.:**
Selecteer de compressiegrootte van het gescande beeld.
- PDF-instellingen:**
Als u **PDF** selecteerde als bestandstype, gebruik dan deze instellingen om PDF-bestanden te beveiligen.
Als u een PDF-bestand wilt maken dat alleen met een wachtwoord kan worden geopend, stelt u Wachtw. doc.openen in. Als u een PDF-bestand wilt maken dat alleen met een wachtwoord kan worden afgedrukt of bewerkt, stelt u Wachtw. machtigen in.

Kwaliteit:

- Resolutie:**
Selecteer de scanresolutie.
- Documenttype:**
Selecteer het type van het origineel.

Scannen

Scangebied:

Scangebied:

Selecteer het scanformaat. Selecteer **Autom.bijsn.** als u de witruimte rond tekst of rond een afbeelding wilt verwijderen tijdens het scannen. Als u het maximale gebied van het scanner glasplaat wilt scannen, selecteert u **Max. gebied.**

Afdrukstand (origineel):

Selecteer de afdrukstand van het origineel.

Dichtheid:

Selecteer het contrast van de gescande afbeelding.

Schaduw verw.:

Verwijder schaduwen van het origineel die in de gescande afbeelding verschijnen.

Surround:

Verwijder de schaduwen aan de randen van het origineel.

Midden:

Verwijder de schaduwen langs de bindmarge van de brochure.

Pongaten verw:

Wis perforatiegaten die in de gescande afbeelding verschijnen. U kunt het gebied opgeven waarin perforatiegaten moeten worden gewist door in het vak rechts een waarde op te geven.

Positie wissen:

Selecteer de positie waar perforatiegaten moeten worden gewist.

Documentrichting:

Selecteer de afdrukstand van het origineel.

Bestandsnaam:

Voorvoegsel bestandsnaam:

Voer een voorvoegsel in voor de naam van de afbeeldingen in alfanumerieke tekens en symbolen.

Datum toevoegen:

Voeg de datum aan de bestandsnaam toe.

Tijd toevoegen:

Voeg het tijdstip aan de bestandsnaam toe.

Alle inst.wissen

Zet de scaninstellingen terug op de standaardwaarden.

Scannen naar e-mailbericht

U kunt gescande afbeeldingen rechtstreeks vanuit de printer doormailen via een vooraf geconfigureerde e-mailserver. Daartoe moet deze e-mailserver vooraf geconfigureerd worden.

U kunt het e-mailadres rechtstreeks invoeren, maar het is wellicht eenvoudiger om het e-mailadres eerst in de contactpersonenlijst op te slaan.

Scannen

Opmerking:

- Voordat u deze functie gebruikt, moet u controleren of de instellingen **Datum/tijd** en **Tijdsverschil** van de printer correct zijn. Open de menu's van **Instel.** > **Algemene instellingen** > **Basisinstellingen** > **Datum/tijd instellen**.
- In plaats van deze functie kunt u **E-mail** selecteren als bestandstype bij het scannen naar een computer via het bedieningspaneel. U kunt een e-mail versturen door het invoeren van het adres op een computer die is verbonden met deze printer. Bij het scannen naar een computer moet u ervoor zorgen dat de computer is ingeschakeld.
- U kunt de bestemming controleren voordat u scant. Selecteer **Instel.** > **Algemene instellingen** > **Scaninstellingen** en schakel vervolgens **Ontvanger bevestigen** in.

1. Plaats de originelen.
2. Tik op het startscherm op **Scannen**.
3. Tik op **E-mail**.
4. Geef de adressen op.
 - Als u het e-mailadres handmatig wilt invoeren, tikt u op **Toetsenbord**, voert u het e-mailadres in en tikt u vervolgens op **OK**.
 - Als u wilt selecteren uit de lijst met contacten, tikt u op **Contacten**, selecteert u een contact of een groep en tikt u vervolgens op **Sluiten**.
U kunt het adres zoeken in de contactlijst. Voer in het vak boven aan het scherm het zoekwoord in.
 - Als u wilt selecteren uit de geschiedenislijst, tikt u op **Geschied.**, selecteert u een contact en tikt u vervolgens op **Sluiten**.

Opmerking:

- Het aantal ontvangers dat u hebt geselecteerd, wordt rechts in het scherm weergegeven. U kunt e-mails verzenden naar maximaal 10 adressen en groepen.

Als de ontvangers groepen bevatten, kunt u in totaal tot 200 afzonderlijke adressen selecteren, de adressen in de groepen meegeteld.

- Tik op het adresvak boven aan het scherm om de lijst met geselecteerde adressen weer te geven.
- Tik op  om de verzendgeschiedenis weer te geven of af te drukken, of de instellingen van de e-mailserver te wijzigen.

5. Tik op **Scaninstellingen**, controleer de instellingen, zoals de bestandsindeling waarin u wilt opslaan, en breng zo nodig aanpassingen aan.

Opmerking:

Tik op  om uw instellingen als een voorinstelling op te slaan.

6. Tik op **Adres** en tik vervolgens op .

Gerelateerde informatie

- ➔ “Contactpersonen beheren” op pagina 54
- ➔ “Scannen naar een computer (Event Manager)” op pagina 95
- ➔ “Originelen plaatsen” op pagina 50

Menu-opties voor het bijvoegen bij een e-mail

Opmerking:

De items zijn mogelijk niet beschikbaar, afhankelijk van andere instellingen die u hebt geconfigureerd.

Kleurmodus:

Selecteer of u wilt scannen in kleur of zwart-wit.

Bestandsindeling:

Selecteer het bestandstype waarin u gescande afbeelding wilt opslaan.

Compressiever.:

Selecteer de compressiegrootte van het gescande beeld.

PDF-instellingen:

Als u **PDF** selecteerde als bestandstype, gebruik dan deze instellingen om PDF-bestanden te beveiligen.

Als u een PDF-bestand wilt maken dat alleen met een wachtwoord kan worden geopend, stelt u Wachtw. doc.openen in. Als u een PDF-bestand wilt maken dat alleen met een wachtwoord kan worden afgedrukt of bewerkt, stelt u Wachtw. machtigingen in.

Kwaliteit:

Resolutie:

Selecteer de scanresolutie.

Documenttype:

Selecteer het type van het origineel.

Scangebied:

Scangebied:

Selecteer het scanformaat. Selecteer **Autom.bijsn.** als u de witruimte rond tekst of rond een afbeelding wilt verwijderen tijdens het scannen. Als u het maximale gebied van het scanner glasplaat wilt scannen, selecteert u **Max. gebied.**

Afdrukstand (origineel):

Selecteer de afdrukstand van het origineel.

Dichtheid:

Selecteer het contrast van de gescande afbeelding.

Schaduw verw.:

Verwijder schaduwen van het origineel die in de gescande afbeelding verschijnen.

Surround:

Verwijder de schaduwen aan de randen van het origineel.

Midden:

Verwijder de schaduwen langs de bindmarge van de brochure.

Pongaten verw.:

Wis perforatiegaten die in de gescande afbeelding verschijnen. U kunt het gebied opgeven waarin perforatiegaten moeten worden gewist door in het vak rechts een waarde op te geven.

Scannen

- Positie wissen:
Selecteer de positie waar perforatiegaten moeten worden gewist.
- Documentrichting:
Selecteer de afdrukstand van het origineel.

Onderwerp:

Voer een onderwerp in voor de e-mail in alfanumerieke tekens en symbolen.

Max. grootte bijlage:

Selecteer de maximale bestandsgrootte die aan het e-mailbericht kan worden toegevoegd.

Bestandsnaam:

- Voorvoegsel bestandsnaam:
Voer een voorvoegsel in voor de naam van de afbeeldingen in alfanumerieke tekens en symbolen.
- Datum toevoegen:
Voeg de datum aan de bestandsnaam toe.
- Tijd toevoegen:
Voeg het tijdstip aan de bestandsnaam toe.

Alle inst.wissen

Zet de scaninstellingen terug op de standaardwaarden.

Scannen naar een computer (Event Manager)

Opmerking:

Installeer voordat u gaat scannen Epson Scan 2 en Epson Event Manager op de computer.

1. Plaats de originelen.
2. Tik op het startscherm op **Scannen**.
3. Tik op **Computer**.
4. Tik op  om de computer te selecteren waarop u de gescande afbeeldingen wilt opslaan.

Opmerking:

- Wanneer de printer is verbonden met een netwerk, kunt u de computer selecteren waarop u de gescande afbeelding wilt opslaan. U kunt maximaal 20 computers weergeven op het bedieningspaneel van de printer. Als u **Naam netwerkscan (alfanumeriek)** instelt in Epson Event Manager, wordt deze naam weergegeven op het bedieningspaneel.

5. Tik op  om te selecteren hoe de gescande afbeelding op een computer moet worden opgeslagen.
 - Opsl. JPEG: hiermee slaat u de gescande afbeelding op in JPEG-indeling.
 - Opsl. PDF: hiermee slaat u de gescande afbeelding op in PDF-indeling.
 - Toev. aan e-mail: hiermee start u de e-mailclient op uw computer en wordt het bestand automatisch als bijlage toegevoegd aan een e-mailbericht.

Scannen

- ❑ **Aangep.inst.vlgn**: hiermee slaat u de gescande afbeelding op met de instellingen in de Epson Event Manager. U kunt de scaninstellingen wijzigen, zoals het scanformaat, de map waarin de scan wordt opgeslagen of de opslagindeling.

6. Tik op .

Gerelateerde informatie

- ➔ [“Originelen plaatsen” op pagina 50](#)
- ➔ [“Epson Event Manager” op pagina 168](#)

Aangepaste instellingen configureren in Epson Event Manager

U kunt de scaninstellingen voor **Aangep.inst.vlgn** configureren in Epson Event Manager. Zie de Help van Epson Event Manager voor meer informatie.

1. Start Epson Event Manager.
2. Controleer of de scanner is geselecteerd als **Scanner** op het tabblad **Knopinstellingen** op het hoofdscherm.

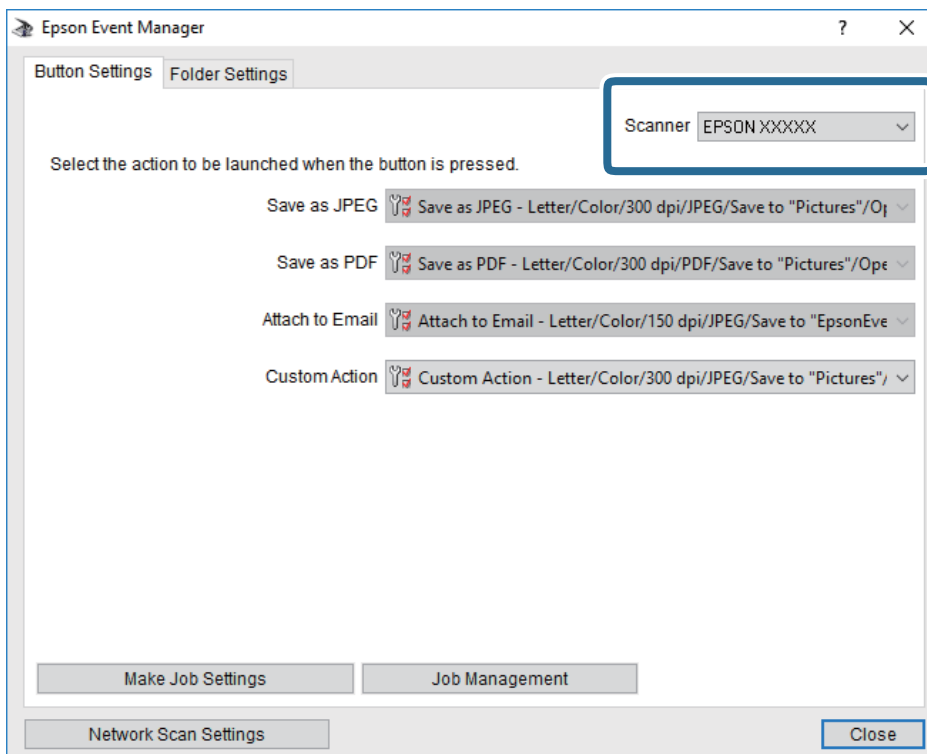

Scannen

3. Klik op **Taakinstellingen opgeven**.

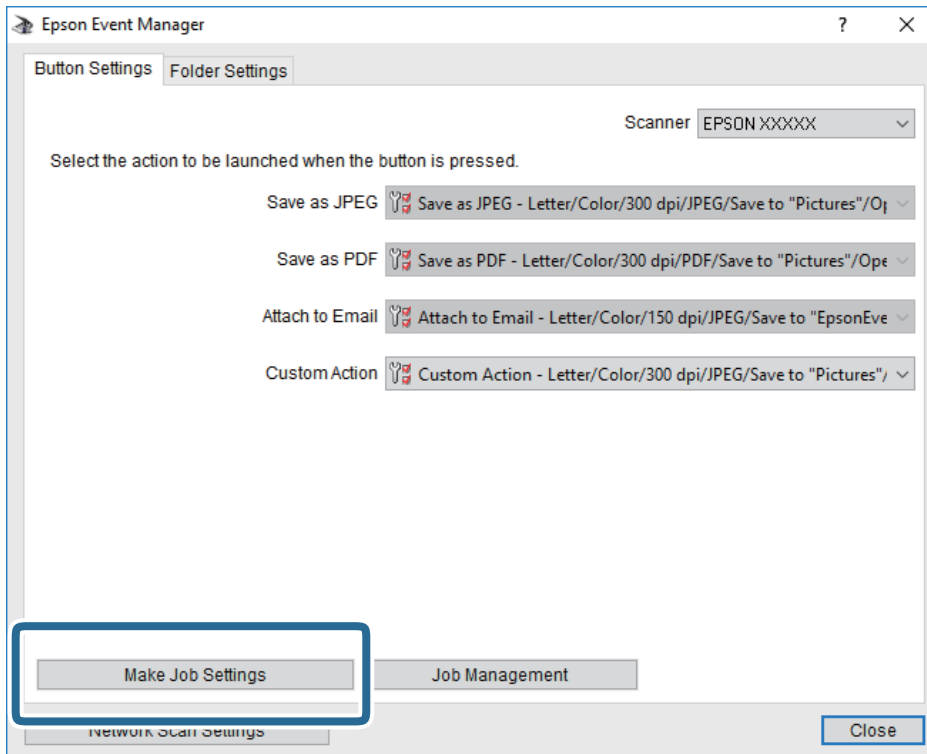

Scannen

4. Configureer de scaninstellingen op het scherm **Taakinstellingen**.

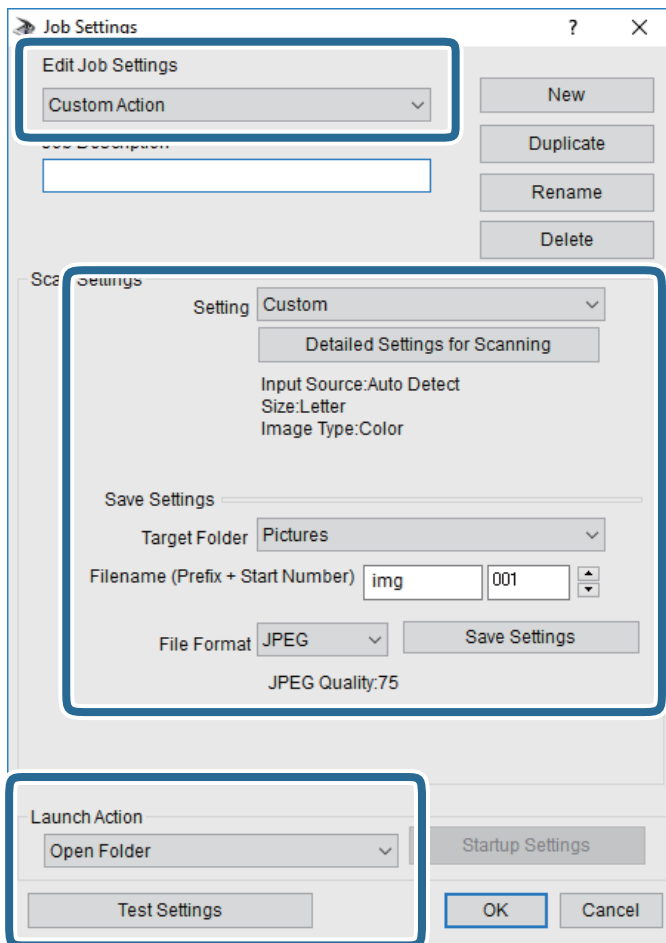

- Taakinstellingen bewerken: selecteer **Aangepaste actie**.
 - Instelling: scan met de beste instellingen voor het geselecteerde type origineel. Klik op **Gedetailleerde scaninstellingen** om items als de resolutie of de kleur te configureren voor het opslaan van de gescande afbeelding.
 - Doelmap: selecteer de map waarin de gescande afbeelding moet worden opgeslagen.
 - Bestandsnaam (prefix + startnummer): wijzig de instellingen voor de bestandsnaam die u wilt opslaan.
 - Bestandsindeling: selecteer de indeling voor opslaan.
 - Actie uitvoeren: selecteer de actie voor het scannen.
 - Instellingen testen: start een testscan met de huidige instellingen.
5. Klik op **OK** om terug te keren naar het hoofdscherm.

Scannen

- Zorg ervoor dat de **Aangepaste actie** is geselecteerd in de lijst **Aangepaste actie**.

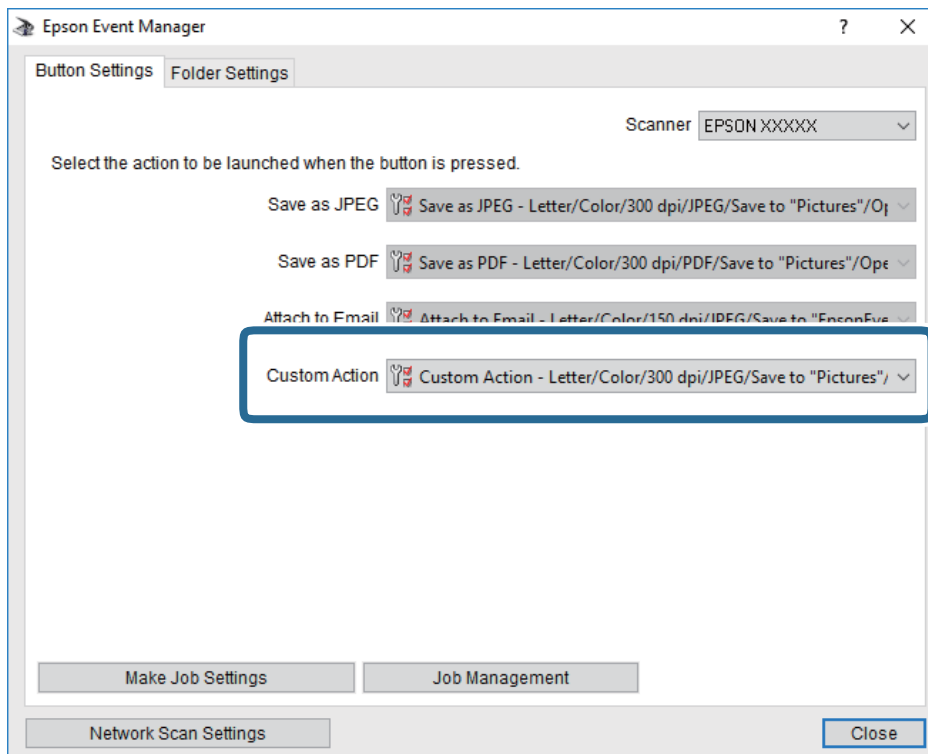

- Klik op **Sluiten** om Epson Event Manager te sluiten.

Scannen naar een geheugenapparaat

U kunt de gescande afbeelding in een geheugenapparaat opslaan.

- Voer een geheugenapparaat in de externe interface USB-poort van de printer.
- Plaats de originelen.
- Tik op het startscherm op **Scannen**.
- Tik op **Geheugenapp..**
- Stel op het tabblad **Scannen** items in, zoals de bestandsindeling waarin moet worden opgeslagen.
- Tik op **Geavanceerde instellingen**, controleer de instellingen, en breng zo nodig aanpassingen aan.

Opmerking:

Tik op  om uw instellingen als een voorinstelling op te slaan.

- Tik op **Scannen** en tik vervolgens op .

Gerelateerde informatie

- ➔ [“Namen en functies van onderdelen” op pagina 14](#)
- ➔ [“Originelen plaatsen” op pagina 50](#)

Basis menu-opties voor scannen naar een geheugenapparaat

Opmerking:

De items zijn mogelijk niet beschikbaar, afhankelijk van andere instellingen die u hebt geconfigureerd.

Zwart-wit/Kleur:

Selecteer of u wilt scannen in kleur of zwart-wit.



(Bestandsindeling):

Selecteer het bestandstype waarin u gescande afbeelding wilt opslaan.

Compressiever.:

Selecteer de compressiegrootte van het gescande beeld.

PDF-instellingen:

Als u **PDF** selecteerde als bestandstype, gebruik dan deze instellingen om PDF-bestanden te beveiligen.

Als u een PDF-bestand wilt maken dat alleen met een wachtwoord kan worden geopend, stelt u Wachtw. doc.openen in. Als u een PDF-bestand wilt maken dat alleen met een wachtwoord kan worden afgedrukt of bewerkt, stelt u Wachtw. machtigen in.



(Kwaliteit):

Resolutie:

Selecteer de scanresolutie.

Documenttype:

Selecteer het type van het origineel.

Geavanceerde menu-opties voor scannen naar een geheugenapparaat

Opmerking:

De items zijn mogelijk niet beschikbaar, afhankelijk van andere instellingen die u hebt geconfigureerd.

Scangebied:

Scangebied:

Selecteer het scanformaat. Selecteer **Autom.bijsn.** als u de witruimte rond tekst of rond een afbeelding wilt verwijderen tijdens het scannen. Als u het maximale gebied van het scanner glasplaat wilt scannen, selecteert u **Max. gebied.**

Afdrukstand (origineel):

Selecteer de afdrukstand van het origineel.

Dichtheid:

Selecteer het contrast van de gescande afbeelding.

Schaduw verw.:

Verwijder schaduwen van het origineel die in de gescande afbeelding verschijnen.

Surround:

Verwijder de schaduwen aan de randen van het origineel.

Scannen

Midden:

Verwijder de schaduwen langs de bindmarge van de brochure.

Ponsgaten verw:

Wis perforatiegaten die in de gescande afbeelding verschijnen. U kunt het gebied opgeven waarin perforatiegaten moeten worden gewist door in het vak rechts een waarde op te geven.

Positie wissen:

Selecteer de positie waar perforatiegaten moeten worden gewist.

Documentrichting:

Selecteer de afdrukstand van het origineel.

Bestandsnaam:

Voorvoegsel bestandsnaam:

Voer een voorvoegsel in voor de naam van de afbeeldingen in alfanumerieke tekens en symbolen.

Datum toevoegen:

Voeg de datum aan de bestandsnaam toe.

Tijd toevoegen:

Voeg het tijdstip aan de bestandsnaam toe.

Alle inst.wissen

Zet de scaninstellingen terug op de standaardwaarden.

Scannen naar de cloud

U kunt gescande afbeeldingen naar clouddiensten sturen. Voordat u deze functie gebruikt, moet u instellingen opgeven met Epson Connect. Raadpleeg de volgende portaalsite van Epson Connect voor meer informatie.

<https://www.epsonconnect.com/>

<http://www.epsonconnect.eu> (alleen Europa)

1. Geef eerst instellingen op met Epson Connect.
2. Plaats de originelen.
3. Tik op het startscherm op **Scannen**.
4. Tik op **Cloud**.
5. Tik op  boven aan het scherm en selecteer vervolgens een bestemming.
6. Stel op het tabblad **Scannen** items in, zoals de bestandsindeling waarin moet worden opgeslagen.
7. Tik op **Geavanceerde instellingen**, controleer de instellingen, en breng zo nodig aanpassingen aan.

Opmerking:

Tik op  om uw instellingen als een voorinstelling op te slaan.

8. Tik op **Scannen** en tik vervolgens op .

Gerelateerde informatie

➔ [“Originelen plaatsen” op pagina 50](#)

Basis menu-opties voor scannen naar de cloud

Opmerking:

De items zijn mogelijk niet beschikbaar, afhankelijk van andere instellingen die u hebt geconfigureerd.

Zwart-wit/Kleur:

Selecteer of u wilt scannen in kleur of zwart-wit.

JPEG/PDF:

Selecteer het bestandstype waarin u gescande afbeelding wilt opslaan.

Geavanceerde menu-opties voor scannen naar de cloud

Opmerking:

De items zijn mogelijk niet beschikbaar, afhankelijk van andere instellingen die u hebt geconfigureerd.

Scangebied:

Scangebied:

Selecteer het scanformaat. Selecteer **Autom.bijsn.** als u de witruimte rond tekst of rond een afbeelding wilt verwijderen tijdens het scannen. Als u het maximale gebied van het scanner glasplaat wilt scannen, selecteert u **Max. gebied.**

Afdrukstand (origineel):

Selecteer de afdrukstand van het origineel.

Documenttype:

Selecteer het type van het origineel.

Dichtheid:

Selecteer het contrast van de gescande afbeelding.

Schaduw verw.:

Verwijder schaduwen van het origineel die in de gescande afbeelding verschijnen.

Surround:

Verwijder de schaduwen aan de randen van het origineel.

Midden:

Verwijder de schaduwen langs de bindmarge van de brochure.

Pongaten verw.:

Wis perforatiegaten die in de gescande afbeelding verschijnen. U kunt het gebied opgeven waarin perforatiegaten moeten worden gewist door in het vak rechts een waarde op te geven.

Positie wissen:

Selecteer de positie waar perforatiegaten moeten worden gewist.

Scannen

- Documentrichting:
Selecteer de afdrukstand van het origineel.

Alle inst.wissen

Zet de scaninstellingen terug op de standaardwaarden.

Scannen naar een computer (WSD)

Opmerking:

- Deze functie is uitsluitend beschikbaar voor computers met Windows 10/Windows 8.1/Windows 8/Windows 7/Windows Vista.*
- Als u Windows 7/Windows Vistagebruikt, moet u eerst uw computer instellen voordat u deze functie kunt gebruiken.*

1. Plaats de originelen.
2. Tik op het startscherm op **Scannen**.
3. Tik op **Computer (WSD)**.
4. Selecteer een computer.
5. Tik op .

Gerelateerde informatie

➔ [“Originelen plaatsen” op pagina 50](#)

Een WSD-poort instellen

In dit gedeelte wordt uitgelegd hoe u een WSD-poort instelt voor Windows 7/Windows Vista.

Opmerking:

Voor Windows 10/Windows 8.1/Windows 8 wordt de WSD-poort automatisch ingesteld.

Voor het instellen van een WSD-poort is het volgende nodig.

- De printer en de computer moeten verbinding hebben met het netwerk.
- De printerdriver moet op de computer zijn geïnstalleerd.

1. Zet de printer aan.
2. Klik op Start en vervolgens op **Netwerk** op de computer.
3. Klik met de rechtermuisknop op de printer en klik vervolgens op **Installeren**.
Klik op **Doorgaan** wanneer het dialoogvenster **Gebruikersaccountbeheer** wordt weergegeven.

Scannen

Klik op **Verwijderen** en begin opnieuw als het scherm **Verwijderen** wordt weergegeven.

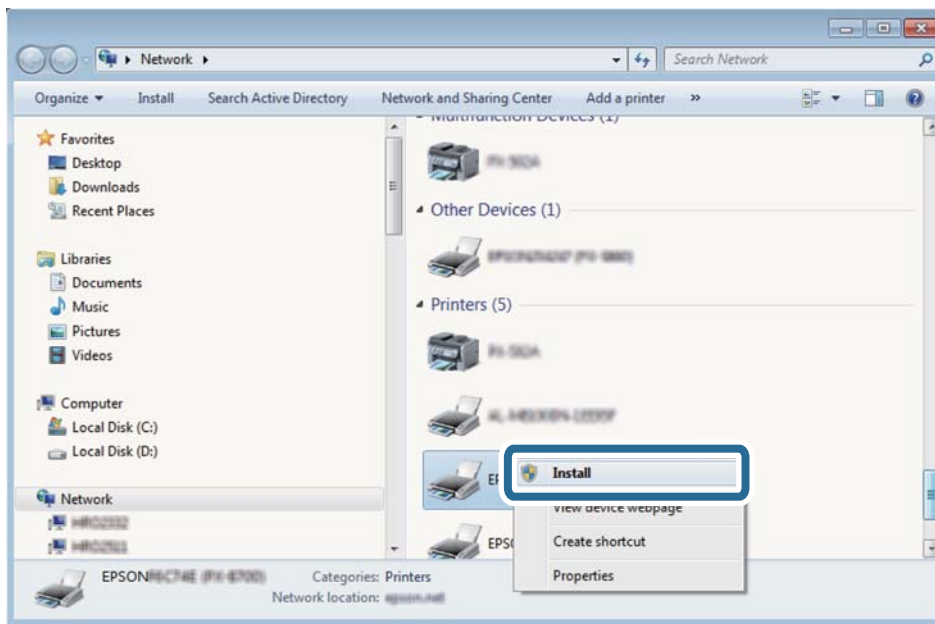

Opmerking:

De printernaam die u instelt in het netwerk en de modelnaam (EPSON XXXXXX (XX-XXXX)) worden weergegeven in het venster **Netwerk**. U kunt de printernaam die in het netwerk is ingesteld controleren vanaf het bedieningspaneel van de printer of door een netwerkstatusvel af te drukken.

4. Klik op **Uw apparaat is gereed voor gebruik**.

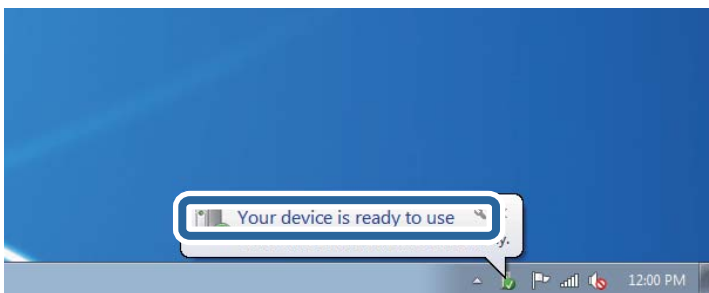

5. Controleer het bericht en klik op **Sluiten**.

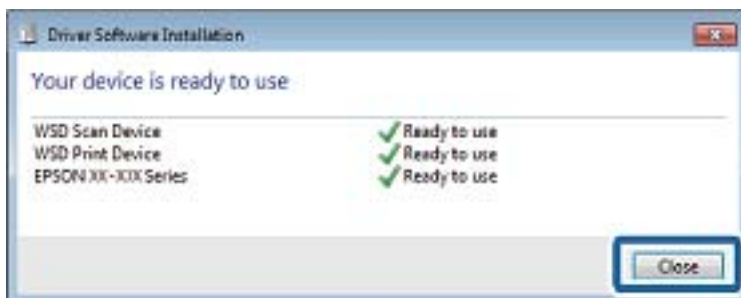

6. Open het venster **Apparaten en printers**.

- Windows 7

Klik op **Start > Configuratiescherm > Hardware en geluiden (of Hardware) > Apparaten en printers**.

Scannen

- Windows Vista

Klik op Start > **Configuratiescherm** > **Hardware en geluiden** > **Printers**.

7. Controleer of een pictogram met de naam van de printer in het netwerk wordt weergegeven.
Selecteer de printernaam wanneer u WSD gebruikt.

Gerelateerde informatie

- ➔ [“Een netwerkstatusvel afdrukken” op pagina 38](#)

Scannen vanaf een computer

Scannen met Epson Scan 2

U kunt scannen met het scannerstuurprogramma "Epson Scan 2". U kunt originelen scannen met gebruik van gedetailleerde instellingen die geschikt zijn voor tekstdocumenten.

Raadpleeg de help van Epson Scan 2 voor een uitleg van de items voor instellingen.

1. Plaats het origineel.

Opmerking:

Als u meerdere originelen wilt scannen, plaatst u ze in de ADF.

2. Start Epson Scan 2.

Scannen

3. Configureer de volgende instellingen op het tabblad **Hoofdinstellingen**.

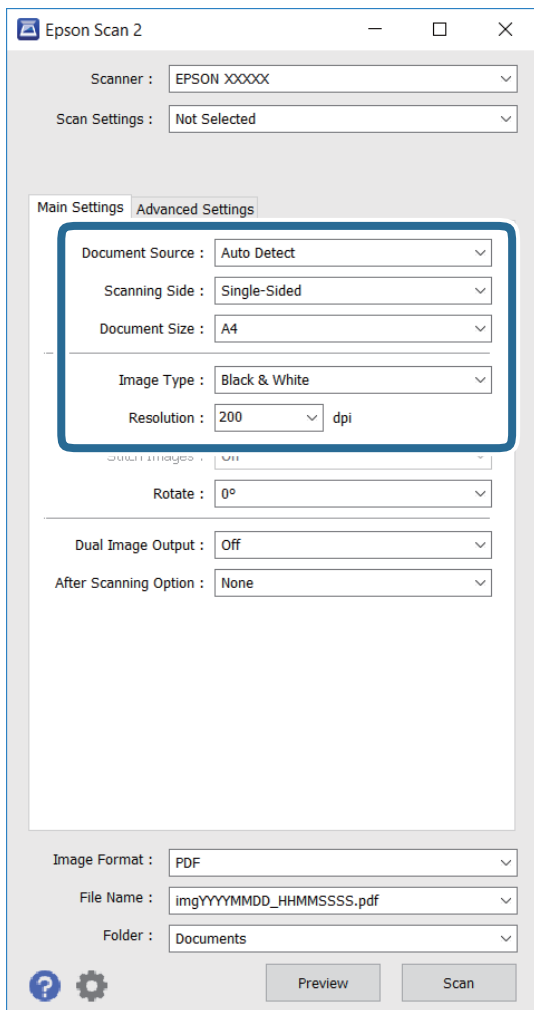

- Documentbron:** selecteer de bron waar het origineel is geplaatst.
- Scanzijde:** selecteer de zijde van het origineel die u wilt scannen bij het scannen via ADF.
- Documentformaat:** selecteer het formaat van het origineel dat u hebt geplaatst.
- Beeldtype:** selecteer de kleur voor het opslaan van de gescande afbeelding.
- Resolutie:** selecteer de resolutie.

4. Maak indien nodig andere scaninstellingen.

- U kunt een voorbeeld bekijken van de gescande afbeelding door te klikken op de knop **Voorbeeldscan**. Het voorbeeldvenster wordt geopend en de voorbeeldafbeelding wordt weergegeven.

Wanneer u een voorbeeld bekijkt met gebruik van de ADF, wordt het origineel uitgeworpen uit de ADF. Plaats het uitgeworpen origineel opnieuw.

Scannen

- ❑ In het tabblad **Geavanceerde instellingen** kunt u gedetailleerde instellingen voor beeldaanpassing maken die geschikt zijn voor tekstdocumenten, zoals de volgende.
 - ❑ **Verscherpen:** u kunt de omtrekken van de afbeelding verbeteren en verscherpen.
 - ❑ **Ontrasteren:** u kunt moiré-patronen (web-achtige schaduwen) verwijderen die verschijnen bij het scannen van gedrukt papier, zoals een tijdschrift.
 - ❑ **Tekst verbeteren:** u kunt wazige letters in het origineel helder en scherp maken.
 - ❑ **Gebieden autom. Scheiden:** u kunt letters duidelijk maken en afbeeldingen scherper maken bij het scannen in zwart/wit voor een document dat afbeeldingen bevat.

Opmerking:

Deze items zijn wellicht niet beschikbaar afhankelijk van andere instellingen die u hebt gemaakt.

5. Stel de instellingen voor bestanden opslaan in.

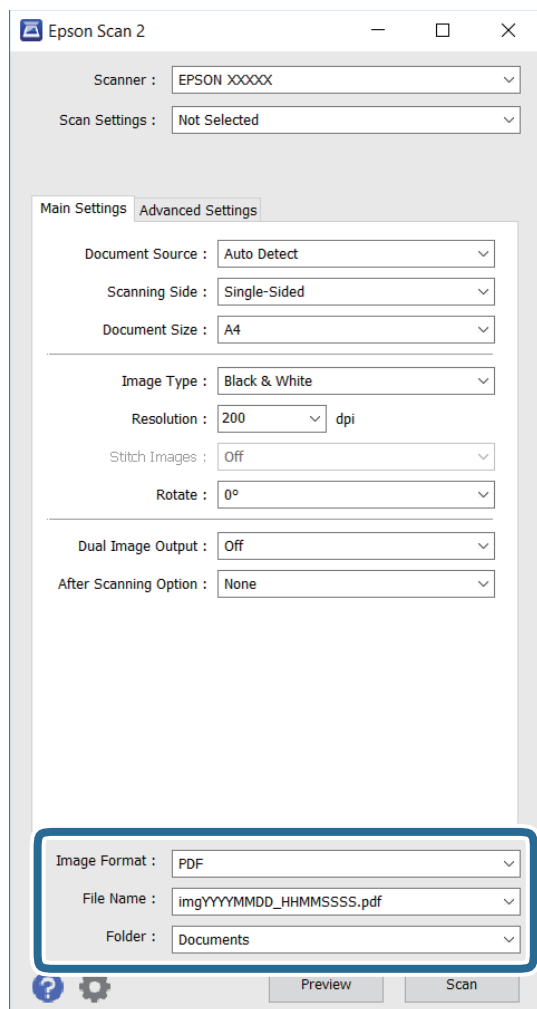

- ❑ **Beeldformaat:** selecteer bestandstype uit de lijst.
U kunt gedetailleerde instellingen maken voor elk bestandstype voor opslaan, behalve BITMAP en PNG. Selecteer **Opties** in de lijst na het selecteren van de indeling voor opslaan.
- ❑ **Bestandsnaam:** bevestig de weergegeven naam van het opgeslagen bestand.
U kunt instellingen voor de bestandsnaam wijzigen door het selecteren van **Instellingen** in de lijst.

Scannen

- ❑ **Map:** selecteer uit de lijst de bestemmingsmap voor opslaan van de gescande afbeelding.
U kunt een andere map selecteren of een nieuwe map aanmaken door het selecteren van **Selecteren** in de lijst.

6. Klik op **Scannen**.

Gerelateerde informatie

- ➔ “Originelen plaatsen” op pagina 50
- ➔ “Epson Scan 2 (scannerstuurprogramma)” op pagina 167

Scannen met smart-apparaten

Epson iPrint is een toepassing waarmee u foto's en documenten kunt scannen vanaf een smart-apparaat, zoals een smartphone of tablet, dat verbonden is met hetzelfde draadloze netwerk als uw printer. U kunt gescande gegevens opslaan op een smart-apparaat of een Cloud-service, via e-mail versturen of afdrukken.



Epson iPrint installeren

U kunt Epson iPrint op uw smart-apparaat installeren door op de volgende link te klikken of de QR-code te scannen.

<http://ipr.to/c>



Scannen met Epson iPrint

Voer Epson iPrint uit vanaf uw smart-apparaat en selecteer op het startscherm het item dat u wilt gebruiken.

Scannen

De volgende afbeeldingen zijn aan veranderingen onderhevig zonder voorafgaande kennisgeving.

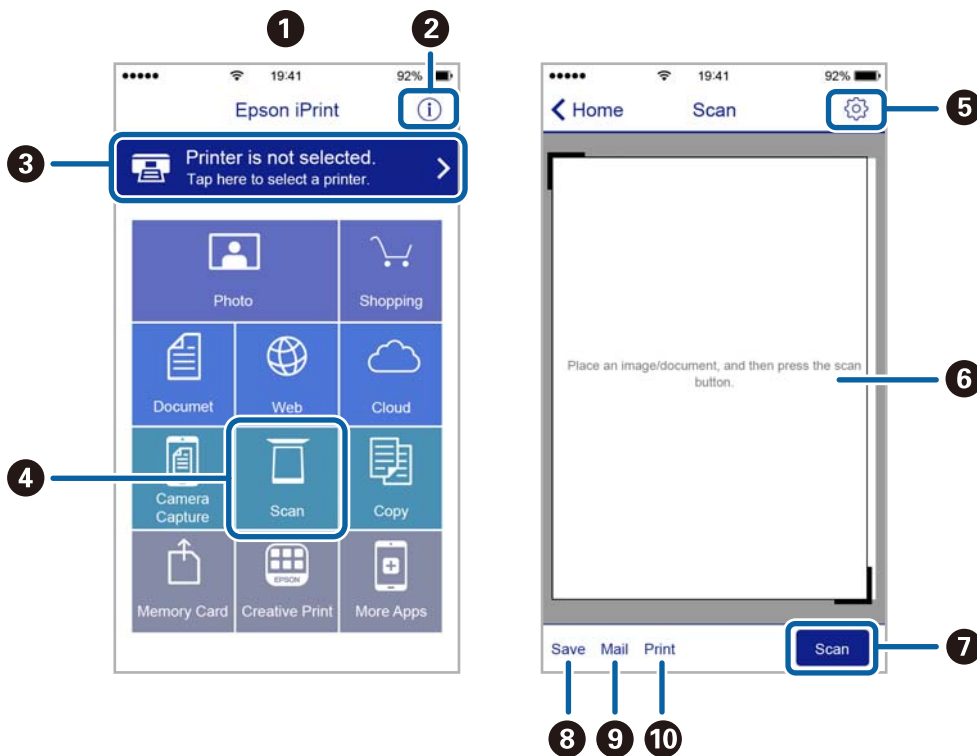

1	Het startscherm wordt weergegeven wanneer de toepassing start.
2	Biedt informatie over het instellen van de printer en een lijst met veelgestelde vragen.
3	Geeft het scherm weer waar u de printer selecteert en de printerinstellingen configureert. Wanneer u de printer heeft geselecteerd, hoeft u deze de volgende keer niet meer opnieuw te selecteren.
4	Hiermee opent u het scanscherm.
5	Geeft het scherm weer waarop u de scaninstellingen kunt configureren zoals de resolutie.
6	Geeft gescande bestanden weer.
7	Hiermee start het scannen.
8	Geeft het scherm weer waarop u gescande gegevens kunt opslaan op een smart device of Cloud-service.
9	Geeft het scherm weer om gescande gegevens met e-mail te verzenden.
10	Geeft het scherm weer om gescande gegevens af te drukken.

Scannen door smart-apparaten voor de NFC-labelte houden

Zelfs als u op uw smart device geen instellingen configureert voor het gebruik van de printer, kunt u hier automatisch verbinding mee maken en scannen door met de NFC-antenne van een smart device de NFC-label van de printer aan te raken.

Tref de volgende voorbereidingen voordat u deze functie gebruikt.

- Schakel de NFC-functie in op uw smart-apparaat.

Scannen

- ❑ Epson iPrint wordt op uw smart device geïnstalleerd. Indien dit niet het geval is, dan raakt u met de NFC-antenne van uw smart device de NFC-label van de printer aan om dit programma te installeren.

Opmerking:

- ❑ *Android 4.0 of hoger ondersteunt NFC (Near Field Communication)*
- ❑ *De locatie van de NFC-antenne verschilt afhankelijk van het smart-apparaat. Raadpleeg de documentatie van uw smart device voor meer informatie.*
- ❑ *Mogelijk kan de printer niet met het smart device communiceren wanneer zich tussen de NFC-label van de printer en de NFC-antenne van het smart device obstakels bevinden, zoals metalen voorwerpen.*

1. Plaats de originelen in de printer.
2. Houd de NFC-antenne van uw smart device tegen de NFC-label van de printer aan.

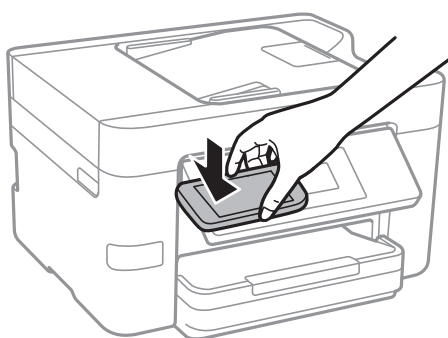

Epson iPrint wordt gestart.

3. Selecteer het scanmenu in Epson iPrint.
4. Houd de NFC-antenne van uw smart device nogmaals tegen de NFC-label van de printer aan.
De scantaak wordt gestart.

Faxen

Een faxbericht instellen

Aansluiten op een telefoonlijn

Compatibele telefoonlijnen

U kunt de printer gebruiken via standaard analoge telefoonlijnen (PSTN = Public Switched Telephone Network) en PBX (Private Branch Exchange) telefoonsystemen.

U kunt de printer mogelijk niet gebruiken via de volgende telefoonlijnen of systemen.

- VoIP telefoonlijnen zoals DSL of glasvezellijnen
- Digitale telefoonlijnen (ISDN)
- Bepaalde PBX telefoonsystemen
- Als er tussen de telefooncontactdoos in de muur en de printer adapters zoals terminaladapters, VoIP adapters, splitters of DSL routers aangesloten zijn

De printer aansluiten op een telefoonlijn

Sluit de printer aan op een telefooncontactdoos via een RJ-11 (6P2C)-telefoonkabel. Als u een telefoon aansluit op de printer, dient u een tweede RJ-11 (6P2C)-telefoonkabel te gebruiken.

Afhankelijk van de regio wordt er mogelijk een telefoonkabel bij de printer geleverd. Als deze meegeleverd is, gebruik deze dan.

U moet de telefoonkabel mogelijk aansluiten op een adapter voor uw land of regio.

Opmerking:

Verwijder de dop van de poort EXT. van de printer alleen als u uw telefoontoestel op de printer aansluit. Verwijder de dop niet als u geen telefoon aansluit.

In gebieden waar vaak blikseminslagen optreden raden we aan om een piekbeveiliging te gebruiken.

Aansluiten op een standaard telefoonlijn (PSTN) of PBX

Sluit een telefoonkabel aan tussen de muurcontactdoos of PBX-poort naar de LINE poort aan de achterzijde van de printer.

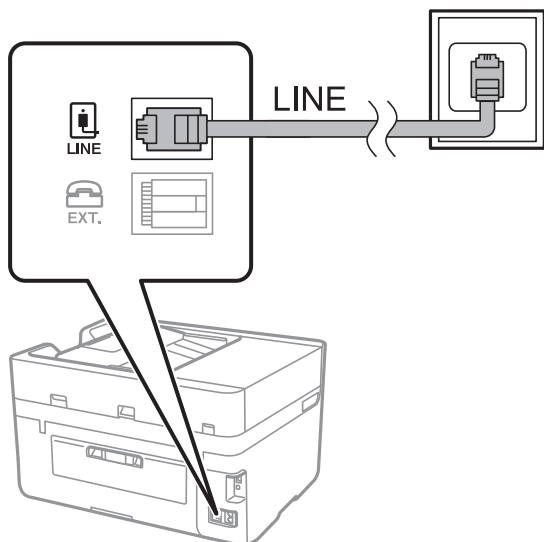
**Gerelateerde informatie**

➔ [“Instellingen configureren voor een PBX-telefoonsysteem”](#) op pagina 116

Aansluiten op DSL of ISDN

Sluit een telefoonkabel aan tussen de DSL-modem of ISDN terminaladapter naar de LINE-poort aan de achterzijde van de printer. Raadpleeg de documentatie van de modem of adapter voor meer informatie.

Opmerking:

Als uw DSL modem niet uitgerust is met een ingebouwde DSL filter, sluit dan een aparte DSL filter aan.

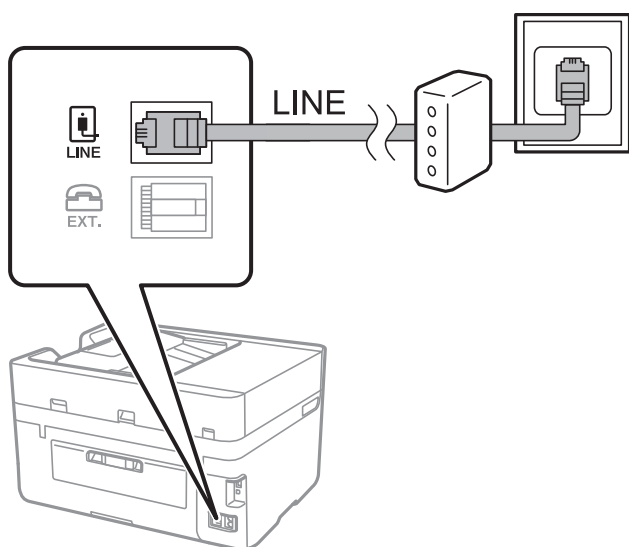
**Uw telefoontoestel aansluiten op de printer**

Als u de printer en uw telefoontoestel op een enkele telefoonlijn gebruikt, sluit dan de telefoon aan op uw printer.

Faxen

Opmerking:

- ❑ Als uw telefoontoestel een faxfunctie heeft, schakel deze dan uit. Raadpleeg de handleidingen van het telefoontoestel voor meer informatie.
- ❑ Als u een antwoordapparaat aansluit, moet u ervoor zorgen dat de instelling **Overgaan voor antwoorden** van de printer hoger is dan het aantal beltonen van uw antwoordapparaat dat is ingesteld voor het beantwoorden van een oproep.

1. Verwijder het beschermkapje van de EXT.-poort aan de achterzijde van de printer.

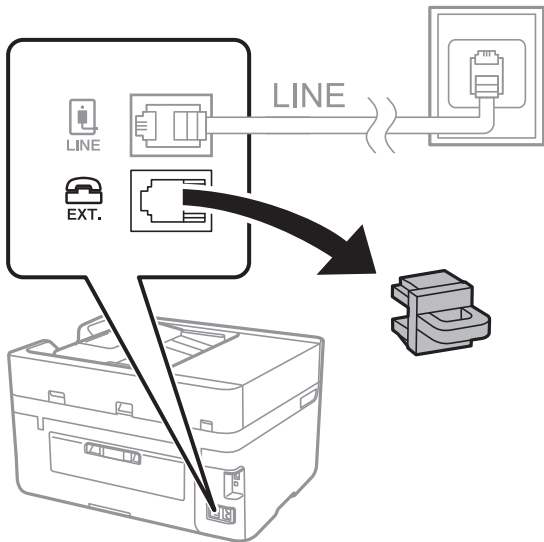

2. Sluit het telefoontoestel met een telefoonkabel aan op de EXT.-poort.

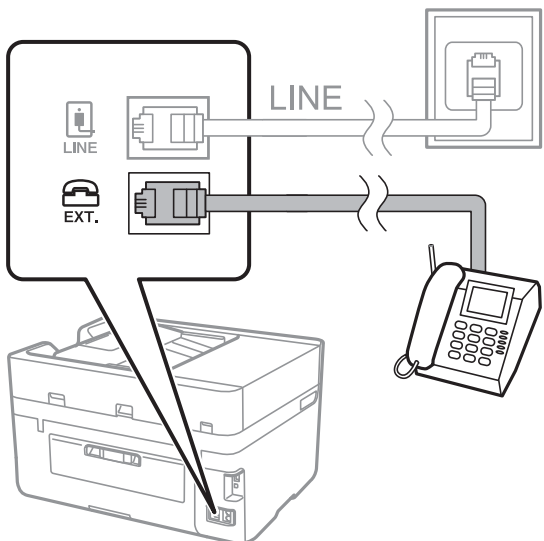
**Opmerking:**

Als u een enkele telefoonlijn deelt, zorg er dan voor dat u uw telefoontoestel aansluit op de EXT.-poort van de printer. Als u de lijn splitst om de telefoon en de printer afzonderlijk aan te sluiten, werken de telefoon en de printer niet goed.

3. Tik op het startscherm op **Fax**.

4. Neem de hoorn van de haak.

De verbinding wordt gemaakt wanneer **Verzenden** is ingeschakeld zoals in het volgende scherm.



Gerelateerde informatie

➔ [“Instellingen configureren voor een PBX-telefoonsysteem”](#) op pagina 116

Basisinstellingen voor faxberichten configureren

Configureer eerst de basisinstelling voor faxberichten zoals **Ontvangstmodus** d.m.v. de **Wizard faxinstelling** en configureer dan de andere instellingen indien nodig.

De **Wizard faxinstelling** wordt automatisch weergegeven als de printer voor de eerste keer ingeschakeld wordt. Eens u de instellingen geconfigureerd hebt, moet u deze niet meer uitvoeren tenzij de verbinding wijzigt.

Basisinstellingen voor faxen configureren met de Wizard faxinstelling

Configureer de basisinstellingen voor faxen aan de hand van de instructies op het scherm.

1. Sluit de printer aan op een telefoonlijn.

Opmerking:

Omdat op het einde van de wizard een automatische faxverbindingcontrole wordt uitgevoerd, moet u de printer aansluiten op een telefoonlijn alvorens de wizard te starten.

2. Tik op het startscherm op **Instel..**
3. Tik op **Algemene instellingen > Faxinstellingen > Wizard faxinstelling.**
4. Tik op het scherm **Wizard faxinstelling** op **Doorg..**
De wizard start.
5. Voer op het invoerscherm voor de koptekst van de fax uw afzendernaam in, bijvoorbeeld de naam van uw bedrijf, en tik vervolgens op **OK.**

Opmerking:

Uw afzendernaam en uw faxnummers verschijnen als koptekst op uitgaande faxen.

6. Voer op het invoerscherm voor het telefoonnummer uw faxnummer in en tik vervolgens op **OK.**

Faxen

7. Op het **Distinctive Ring Detection (DRD)-instelling** scherm configureert u de volgende instellingen.
- Als u zich bij uw telecomprovider hebt ingeschreven op een dienst met specifieke beltonen, tikt u op **Instellingen** en selecteert u de beltoon voor inkomende faxen.
 - Als u **Alles** selecteert, gaat u verder naar stap 8.
 - Als u een andere instelling selecteert, wordt **Ontvangstmodus** automatisch ingesteld op **Auto**. Ga naar stap 10.
 - Als u deze optie niet hoeft in te stellen, tikt u op **Overslaan** en gaat u verder naar stap 10.

Opmerking:

- Specifieke beltoondiensten, die door veel telecombedrijven worden aangeboden (dienstnaam verschilt per bedrijf), bieden de mogelijkheid om meerdere telefoonnummers op één lijn te hebben. Elk nummer krijgt dan een specifieke beltoon toegewezen. U kunt dan een nummer gebruiken voor telefoongesprekken en een ander nummer voor faxen. Selecteer de beltoon voor faxen in **DRD**.*
 - Afhankelijk van de regio worden **Aan** en **Uit** weergegeven als de opties **DRD**. Selecteer **Aan** om specifieke beltonen te gebruiken.*
8. Op het scherm **Inst.ontvangstmodus** selecteert u of u een telefoontoestel gebruikt dat op de printer aangesloten is.
- Wanneer verbinding bestaat: tik op **Ja** en ga naar de volgende stap.
 - Wanneer geen verbinding bestaat: tikt op **Nee** en ga verder naar stap 10. **Ontvangstmodus** is ingesteld op **Auto**.
9. Op het scherm **Inst.ontvangstmodus** selecteert u of u faxberichten automatisch wenst te ontvangen.
- Wanneer u automatisch wilt ontvangen: tik op **Ja**. **Ontvangstmodus** is ingesteld op **Auto**.
 - Wanneer u handmatig wilt ontvangen: tik op **Nee**. **Ontvangstmodus** is ingesteld op **Handmatig**.
10. Controleer op het scherm **Doorg.** de instellingen die u hebt geconfigureerd en tik vervolgens op **Doorg.**

Tik op  om de instellingen te corrigeren of wijzigen.

11. Tik op **Controle starten** om de faxverbindingcontrole uit te voeren. Wanneer u via een bericht op het scherm wordt gevraagd om het controleresultaat af te drukken, tikt u op **Afdrukken**.

Een rapport met de resultaten van de verbindingcontrole wordt afgedrukt.

Opmerking:

- Als er fouten gemeld worden, volg dan de instructies op het rapport om ze te corrigeren.*
- Indien het scherm **Lijntype kiezen** weergegeven wordt, selecteer dan het lijntype.*
 - *Als u de printer aansluit op een PBX-telefoonsysteem of terminaladapter selecteert u **PBX**.*
 - *Wanneer u de printer aansluit op een standaard telefoonlijn (PSTN), selecteert u **Uitschakelen** op het scherm **Bevestiging** dat wordt weergegeven. Maar als deze instelling opgeslagen wordt als **Uitschakelen** wordt het eerste cijfer van een faxnummer mogelijk overgeslagen waardoor het bericht naar een foutief nummer verzonden wordt.*

Gerelateerde informatie

- ➔ [“De printer aansluiten op een telefoonlijn” op pagina 111](#)
- ➔ [“Instellingen configureren voor een PBX-telefoonsysteem” op pagina 116](#)
- ➔ [“De ontvangstmodus instellen” op pagina 123](#)
- ➔ [“Menuopties voor Faxinstellingen” op pagina 133](#)

Basisinstellingen voor faxberichten afzonderlijk configureren

U kunt de faxinstellingen configureren zonder gebruik te maken van de wizard, door elke instelling afzonderlijk te configureren. De instellingen die d.m.v. de wizard geconfigureerd zijn, kunt u ook wijzigen. Voor meer details, raadpleeg de lijst met menu's in de faxinstellingen.

Gerelateerde informatie

➔ [“Faxinstellingen” op pagina 131](#)

Instellingen configureren voor een PBX-telefoonsysteem

Configureer de volgende instellingen als u de printer gebruikt in kantoren die gebruik maken van extensies met externe toegangscode, zoals een 0 en 9 voor het verkrijgen van een buitenlijn.

1. Tik op het startscherm op **Instel..**
2. Tik op **Algemene instellingen > Faxinstellingen > Basisinstellingen.**
3. Tik op **Lijntype** en tik vervolgens op **PBX.**
4. Wanneer u een fax verzendt naar een extern faxnummer met # (hekje) in plaats van de werkelijke toegangscode, tikt u op het veld **Toegangscode** om dit te **Gebr..**

Het symbool #, dat is ingevoerd in plaats van de werkelijke toegangscode, wordt tijdens het kiezen vervangen door de opgeslagen toegangscode. Door gebruik te maken van # kunt u makkelijker verbinding maken met een externe lijn.

Opmerking:

*U kunt geen faxberichten verzenden naar ontvangers in **Contacten** die een externe toegangscode, zoals 0 of 9, hebben.*

*Als u ontvangers hebt geregistreerd in **Contacten** met een externe toegangscode, zoals 0 of 9, stelt u de **Toegangscode** in op **Niet gebr..** Anders moet u de code voor # in **Contacten** wijzigen.*

5. Tik op het invoervak **Toegangscode**, voer de externe toegangscode voor uw telefoonsysteem in en tik op **OK.**
De toegangscode wordt opgeslagen in uw printer.

Informatie-instellingen configureren die wordt afgedrukt op ontvangen faxberichten

U kunt instellen dat ontvangstinformatie wordt afgedrukt in de voettekst van de ontvangen fax, zelfs als de verzender geen kopstekst informatie heeft ingesteld. De ontvangst informatie omvat de datum en het tijdstip van ontvangst, de id van de afzender, de ontvangst-id (bijv. "#001"), en het paginanummer (bijv. "P1"). Wanneer **Instellingen Pagina's splitsen** is ingeschakeld, wordt het nummer van de gesplitste pagina ook afgedrukt.

1. Tik op het startscherm op **Instel..**
2. Tik op **Algemene instellingen > Faxinstellingen > Ontvangstinstellingen.**
3. Tik op **Afdrukinstellingen** en tik vervolgens op **Ontvangstinformatie toevoegen** om dit in te stellen op **Aan.**

Gerelateerde informatie

➔ [“Afdrukinstellingen” op pagina 134](#)

Instellingen configureren voor het dubbelzijdig afdrukken van ontvangen faxberichten

U kunt meerdere pagina's van ontvangen documenten dubbelzijdig afdrukken.

1. Tik op het startscherm op **Instel.**
2. Tik op **Algemene instellingen > Faxinstellingen > Ontvangstinstellingen.**
3. Tik op **Afdrukinstellingen** en tik vervolgens op **Dubbelzijdig.**
4. Tik op het vak **Dubbelzijdig** om dit in te stellen op **Aan.**
5. Selecteer in **Binden (kopie)** de optie **Korte zijde** of **Lange zijde.**
6. Tik op **OK.**

Gerelateerde informatie

➔ [“Afdrukinstellingen” op pagina 134](#)

Instellingen configureren voor het afdrukken van ontvangen faxberichten door deze over pagina's te verdelen

Configureer instellingen voor het splitsen van de pagina wanneer het formaat van het ontvangen document groter is dan het papier dat in de printer is geladen.

1. Tik op het startscherm op **Instel.**
2. Tik op **Algemene instellingen > Faxinstellingen > Ontvangstinstellingen.**
3. Tik op **Afdrukinstellingen > Instellingen Pagina's splitsen > Afdrukgeg. verwijderen na splitsing.**
4. Selecteer de opties voor het wissen van afdrukgegevens na het splitsen.
5. Als u in stap 4 **Uit** selecteert, tikt u op **OK** en gaat u verder naar stap 7. Als u **Bovenkant verwijderen** of **Onderkant verwijderen** selecteert, gaat u verder naar stap 6.
6. Stel in **Drempel** de drempelwaarde in en tik vervolgens op **OK.**
7. Tik op **Overlappen bij splitsen.**
8. Tik op het vak **Overlappen bij splitsen** om dit in te stellen op **Aan.**
9. Stel in **Overlappingsbreedte** de breedte in en tik vervolgens op **OK.**

Gerelateerde informatie

➔ [“Afdrukinstellingen” op pagina 134](#)

Faxberichten verzenden

Basishandelingen bij het verzenden van faxen

Faxen verzenden in kleur of monochroom (zwart-wit).

Opmerking:

Als u een faxbericht in zwart-wit verzendt, kunt u de gescande afbeelding bekijken op het display.

Een fax verzenden via het bedieningspaneel

Met het bedieningspaneel kunt u faxnummers voor ontvangers invoeren en faxen verzenden. De printer belt automatisch de ontvangers en verzendt de fax.

Opmerking:

- Als u een faxbericht in zwart-wit verzendt, kunt u de gescande afbeelding bekijken op het display.
- Als het faxnummer bezet is of er een probleem optreedt, kiest de printer het nummer na een minuut automatisch nog twee keer.

1. Plaats de originelen.

Opmerking:

U kunt tot 100 pagina's in één keer verzenden, maar afhankelijk van de resterende hoeveelheid geheugen is dit niet altijd mogelijk, zelfs als de fax minder dan 100 pagina's bevat.

2. Tik op het startscherm op **Fax**.

3. Kies de ontvanger.

U kunt dezelfde fax in zwart-wit naar 100 ontvangers of 99 groepen in **Contacten** verzenden. Een kleurenfax kan echter maar naar één ontvanger tegelijk worden verzonden.

- Handmatig invoeren: tik op **Toetsenbord**, voer een faxnummer in op het scherm dat wordt weergegeven en tik vervolgens op **OK**.

Om een pauze (drie seconden tijdens het bellen van het nummer) toe te voegen, voegt u een koppelteken (-) toe.

- Als u een externe toegangscode hebt ingesteld in **Lijntype**, begint u het faxnummer met een hekje (#) in plaats van de werkelijke toegangscode.

- Selecteren uit de lijst met contacten: tik op **Contacten** en schakel het selectievakje in bij het gewenste contact. Als de ontvangers waarnaar u het bericht wilt verzenden nog niet zijn geregistreerd in **Contacten**, kunt u de ontvangers eerst registreren door op **Geg. toev.** te tikken.
- Selecteren uit de faxgeschiedenis: tik op **Recent** en selecteer een ontvanger.

Opmerking:

- Als **Beperkingen dir. kiezen in Veiligheidsinstel.** ingeschakeld is, kunt u alleen faxontvangers uit de contactpersonenlijst en de faxgeschiedenis selecteren. U kunt een faxnummer niet handmatig invoeren.

Als u ingevoerde ontvangers wilt verwijderen, geeft u de lijst met ontvangers weer door op het veld van een faxnummer of het aantal ontvangers op het lcd-scherm te tikken. Selecteer vervolgens de ontvanger in de lijst en selecteer **Verwijderen**.

Faxen

- Tik op het tabblad **Faxinstellingen** en configureer desgewenst de instellingen, zoals voor resolutie en verzendmethode.

Opmerking:

Tik op het bovenste faxscherm op  om de huidige instellingen en ontvangers op te slaan in **Voorinstelling**. Afhankelijk van de manier waarop u de ontvangers hebt ingesteld, is het mogelijk dat ontvangers niet worden opgeslagen, zoals wanneer u een faxnummer handmatig invoert.

- Als u een fax in zwart-wit verzendt, tikt u op **Voorbeeld** op het tabblad **Recent** om het gescande document te bevestigen.

Als u de fax zo wilt verzenden, tikt u op **Verzenden starten** en gaat u verder naar stap 7. Indien u de fax niet zo wilt verzenden, annuleert u de voorbeeldweergave door op **Annuleren** te tikken.

: Verplaatst het scherm in de richting van de pijlen.

: Verkleint of vergroot.

: Verplaatst naar de vorige of volgende pagina.

Opmerking:

Als u een voorbeeld van de fax hebt bekeken, kunt u die niet meer in kleur verzenden.

Als **Direct verzenden** geactiveerd is, kunt u geen voorbeeld weergeven.

Als het voorbeeldscherm 20 seconden niet wordt aangeraakt, wordt de fax automatisch verzonden.

De beeldkwaliteit van een fax is mogelijk anders dan het voorbeeld, naargelang de capaciteit van de machine van de ontvanger.

- Tik op .

Opmerking:

Als u het verzenden wilt annuleren, tikt u op .

Het verzenden van faxen in kleur duurt langer omdat de printer tegelijk scant en verzendt. Als de printer een fax in kleur aan het verzenden is, kunt u geen andere functies gebruiken.

- Verwijder de originelen wanneer het verzenden is voltooid.

Gerelateerde informatie

- ➔ [“Uw favoriete instellingen vastleggen als voorinstelling” op pagina 21](#)
- ➔ [“Contactpersonen beheren” op pagina 54](#)
- ➔ [“Originelen plaatsen” op pagina 50](#)
- ➔ [“Menuopties voor de modus Fax” op pagina 130](#)

Faxen verzenden met een extern telefoontoestel

U kunt een fax verzenden d.m.v. een aangesloten telefoon als u voor het verzenden van de fax nog een gesprek wilt voeren of als de faxmachine van de ontvanger niet automatisch overschakelt.

- Plaats de originelen.

Opmerking:

U kunt tot 100 pagina's per zending verzenden.

- Neem de hoorn van de telefoon in de hand en vorm het faxnummer van de ontvanger op uw toestel.

Faxen

3. Tik op **Fax** op het startscherm.
4. Tik op het tabblad **Faxinstellingen** en configureer desgewenst de instellingen, zoals voor resolutie en verzendmethode.
5. Als u een faxtoon hoort, tikt u op  en legt u de hoorn op de haak.

Opmerking:

Als een nummer gevormd wordt d.m.v. een aangesloten toestel, duurt de verzending langer omdat de printer tegelijk scant en verzendt. Als de printer een fax aan het verzenden is, kunt u geen andere functies gebruiken.

6. Verwijder de originelen wanneer het verzenden is voltooid.

Gerelateerde informatie

- ➔ [“Originelen plaatsen” op pagina 50](#)
- ➔ [“Faxinstellingen” op pagina 131](#)

Verschillende manieren om faxberichten te verzenden

Meerdere pagina's van een monochroom document verzenden (Direct verzenden)

Als u een monochrome fax verzendt, wordt het gescande document tijdelijk opgeslagen in het geheugen van de printer. Hierdoor kan het verzenden van een groot aantal pagina's ervoor zorgen dat het geheugen van de printer vol raakt. U kunt dit vermijden door de functie **Direct verzenden** te activeren, maar mogelijk duurt de verzending langer omdat de printer tegelijk scant en verzendt. U kunt deze functie gebruiken als er maar één ontvanger is.

Tik in het startscherm op **Fax**, tik op het tabblad **Faxinstellingen** en tik vervolgens op het vak **Direct verzenden** om dit in te stellen op **Aan**.

Gerelateerde informatie

- ➔ [“Originelen plaatsen” op pagina 50](#)
- ➔ [“Faxinstellingen” op pagina 131](#)

Faxen verzenden op een specifiek tijdstip (Fax later verzenden)

U kunt op een specifiek tijdstip een fax verzenden. Dit kan uitsluitend bij monochrome faxen.

1. Tik op het startscherm op **Fax**.
2. Kies de ontvanger.
3. Tik op het tabblad **Faxinstellingen**.
4. Tik op **Fax later verzenden** en tik vervolgens op het vak **Fax later verzenden** om dit in te stellen op **Aan**.
5. Tik op het vak **Tijd**, voer het tijdstip voor het verzenden van de fax in en druk vervolgens op **OK**.

Faxen

- Tik op **OK** om de instellingen toe te passen.

Opmerking:

*U kunt geen ander faxbericht verzenden totdat het faxbericht op de opgegeven tijd is verzonden. Als u een ander faxbericht wilt verzenden, moet u het geplande faxbericht annuleren door op het startscherm op **Fax** te tikken en het faxbericht te wissen.*

Gerelateerde informatie

- ➔ “Originelen plaatsen” op pagina 50
- ➔ “Een fax verzenden via het bedieningspaneel” op pagina 118
- ➔ “Faxinstellingen” op pagina 131

Een fax verzenden met een geselecteerde koptekst

U kunt een fax verzenden waarop de afzenderinformatie is afgestemd op de ontvanger. U moet vooraf meerdere kopteksten met afzenderinformatie in de printer registreren door de onderstaande stappen te volgen.

Meerdere kopteksten registreren voor het verzenden van faxen

U kunt tot 21 kopteksten registreren als afzenderinformatie voor uw faxen.

- Tik op het startscherm op **Instel.**
- Tik op **Algemene instellingen > Faxinstellingen > Basisinstellingen.**
- Tik op **Koptekst**, tik op het vak **Uw telefoonnummer**, voer uw telefoonnummer in en tik vervolgens op **OK**.
- Tik op een van de vakken onder de lijst **Koptekst fax**, voer de koptekstinformatie voor de fax in en tik vervolgens op **OK**.

Gerelateerde informatie

- ➔ “Faxinstellingen” op pagina 131

Een fax verzenden met een geselecteerde koptekst

Wanneer u een fax verzendt, kunt u koptekstinformatie selecteren voor de ontvanger. Als u deze functie wilt gebruiken, moet u eerst meerdere kopteksten vastleggen.

- Tik op het startscherm op **Fax**.
- Tik op **Faxinstellingen > Afzender info toevoegen.**
- Selecteer waar u de afzenderinformatie wilt toevoegen.
 - Uit:** Hiermee verzendt u een fax zonder koptekstinformatie.
 - Buitenkant afbeelding:** Hiermee verzendt u een fax met de koptekstinformatie in de marge boven aan de fax. Zo voorkomt u dat de koptekst overlapt met de gescande afbeelding. Afhankelijk van het formaat van de originelen kan de fax bij de ontvanger echter op twee pagina's worden afgedrukt.

Faxen

- Binnenkant afbeelding:** Hiermee verzendt u een fax met de koptekstinformatie circa 7 mm lager dan de bovenkant van de gescande afbeelding. De koptekst overlapt mogelijk met de afbeelding, maar de fax zal bij de ontvanger niet over twee pagina's worden verdeeld.

4. Tik op het veld **Koptekst fax** en selecteer vervolgens de koptekst die u wilt gebruiken.
5. Tik desgewenst op een van de opties voor **Aanvullende informatie**.
6. Tik op **OK** om de instellingen toe te passen.

Gerelateerde informatie

- ➔ [“Faxinstellingen” op pagina 131](#)

Documenten van verschillende formaten verzenden d.m.v. de ADF (Doorlopend scannen (ADF))

Als u originelen met verschillende afmetingen in de ADF plaatst, worden alle originelen verzonden volgens het grootste formaat. U kunt deze in hun oorspronkelijke formaten zenden door ze te sorteren en volgens formaat te plaatsen of door ze één na één te plaatsen.

Configureer de volgende instelling voordat u de originelen plaatst.

Tik in het startscherm op **Fax**, tik op het tabblad **Faxinstellingen** en tik vervolgens op het vak **Doorlopend scannen (ADF)** om dit in te stellen op **Aan**. Volg de instructies op het scherm om de originelen te plaatsen.

De printer slaat de gescande documenten op en verzendt ze al één document.

Opmerking:

Als de printer gedurende 20 seconden niet gebruikt wordt na het verzoek voor plaatsing van de volgende originelen, stopt de printer met opslaan en start hij de verzending van het document.

Gerelateerde informatie

- ➔ [“Faxinstellingen” op pagina 131](#)

Een faxbericht verzenden via een computer

U kunt faxberichten via de computer verzenden d.m.v. de FAX Utility en de PC-FAX driver. Raadpleeg de Help-functie van de FAX Utility en de PC-FAX.

Gerelateerde informatie

- ➔ [“PC-FAX-driver \(faxdriver\)” op pagina 168](#)
- ➔ [“FAX Utility” op pagina 169](#)

Faxberichten ontvangen

De ontvangstmodus instellen

U kunt de **Ontvangstmodus** instellen d.m.v. de **Wizard faxinstelling**. Als u de faxfunctie voor het eerst instelt, raden we u aan om de **Wizard faxinstelling** te gebruiken. Als u de **Ontvangstmodus** afzonderlijk wenst te wijzigen; volg dan onderstaande stappen.

1. Tik op het startscherm op **Instel..**
2. Tik op **Algemene instellingen > Faxinstellingen > Basisinstellingen > Ontvangstmodus.**
3. Selecteer de ontvangstmodus.
 - Als u een faxbericht wilt ontvangen nadat u een oproep hebt beantwoordt met de aangesloten telefoon, of als u niet vaak faxberichten ontvangt, selecteert u **Handmatig**. De printer ontvangt nooit automatisch faxberichten. U kunt spraakoproepen ontvangen op de telefoon of de printer bedienen om het faxbericht te ontvangen.

Opmerking:

*Als u de functie **Extern ontvangen** activeert, kunt u faxberichten ontvangen met een aangesloten telefoontoestel.*

- Als u de telefoonlijn alleen gebruikt voor de printer (fax), selecteer u de modus **Auto**. De printer ontvangt een faxbericht automatisch nadat de beltoon het opgegeven aantal maal is overgegaan.

Gerelateerde informatie

- ➔ [“Basisinstellingen voor faxen configureren met de Wizard faxinstelling” op pagina 114](#)
- ➔ [“Faxen handmatig ontvangen” op pagina 124](#)
- ➔ [“Faxberichten ontvangen d.m.v. een aangesloten telefoontoestel \(Extern ontvangen\)” op pagina 124](#)

Instellingen voor het antwoordapparaat

Om een antwoordapparaat te kunnen gebruiken, moet u de printer correct instellen.

- Stel de **Ontvangstmodus** van de printer in op **Auto**.
- Stel de **Overgaan voor antwoorden** in op een hoger aantal dan het aantal voor het antwoordapparaat. Anders kan het antwoordapparaat geen berichten ontvangen. Raadpleeg de handleidingen van het antwoordapparaat voor meer informatie.

De instelling **Overgaan voor antwoorden** wordt mogelijk niet weergegeven, naargelang de regio.

Gerelateerde informatie

- ➔ [“Basisinstellingen” op pagina 135](#)

Verschillende manieren om faxberichten te ontvangen

Faxen handmatig ontvangen

Als u een telefoontoestel aansluit en de instellingen **Ontvangstmodus** van de printer instelt op **Handmatig**, volg dan de onderstaande stappen om een fax te ontvangen.

1. Als de telefoon rinkelt, neem de hoorn van de haak.
2. Als u een faxtoon hoort, tikt u op het startscherm van de printer op **Fax**.

Opmerking:

*Als u de functie **Extern ontvangen** activeert, kunt u faxberichten ontvangen met een aangesloten telefoontoestel.*

3. Tik op **Verzenden/ Ontvangen**.
4. Tik op **Ontv.**
5. Tik op  en leg de hoorn op de haak.

Gerelateerde informatie

- ➔ [“Faxberichten ontvangen d.m.v. een aangesloten telefoontoestel \(Extern ontvangen\)”](#) op pagina 124
- ➔ [“Ontvangen faxen opslaan in het Postvak IN”](#) op pagina 126

Faxberichten ontvangen d.m.v. een aangesloten telefoontoestel (Extern ontvangen)

Om een faxbericht handmatig te ontvangen, moet u de printer bedienen na het opnemen van de hoorn. Door de functie **Extern ontvangen** te gebruiken, kunt u een faxbericht ontvangen door enkel de telefoon te gebruiken.

De functie **Extern ontvangen** is beschikbaar voor telefoontoestellen die tonen kunnen zenden.

Gerelateerde informatie

- ➔ [“Faxen handmatig ontvangen”](#) op pagina 124

Instellen van Extern ontvangen

1. Tik op het startscherm op **Instel.**
2. Tik op **Algemene instellingen > Faxinstellingen > Basisinstellingen > Extern ontvangen**.
3. Na het activeren van **Extern ontvangen** voert u een tweecijferige code in (0 tot 9, *, en # kunnen gebruikt worden) in het veld **Startcode**.
4. Tik op **OK** en tik vervolgens nogmaals op **OK**.

Gerelateerde informatie

- ➔ [“Basisinstellingen”](#) op pagina 135

Faxen

Het gebruik van Extern ontvangen

1. Als de telefoon rinkelt, neem de hoorn van de haak.
2. Als u een faxtoon hoort, voer de startcode in op uw telefoon.
3. Nadat u bevestigd hebt dat de printer het faxbericht ontvangt, kunt u inhaken.

Faxen ontvangen via pollingdiensten (Polling ontvangen)

U kunt een fax die op een ander faxapparaat is opgeslagen, ontvangen door het faxnummer te bellen. Gebruik deze functie om een document te ontvangen van een faxinformatiedienst. Als de faxinformatiedienst echter een stembegeleidingsfunctie heeft die u moet volgen om een document te ontvangen, kunt u deze functie niet gebruiken.

Opmerking:

Als u een document wilt ontvangen van een faxinformatiedienst met gesproken instructies, kies dan gewoon het faxnummer op het aangesloten telefoontoestel en bedien de telefoon en printer verder volgens de instructies die u krijgt.

1. Tik op het startscherm op **Fax**.
2. Tik op .
3. Tik op het vak **Polling ontvangen** om dit in te stellen op **Aan**.
4. Tik op **Sluiten**.
5. Voer het faxnummer in.

Opmerking:

*Als **Beperkingen dir. kiezen in Veiligheidsinstel.** is ingeschakeld, kunt u alleen faxontvangers uit de contactpersonenlijst en de faxgeschiedenis selecteren. U kunt een faxnummer niet handmatig invoeren.*

6. Tik op .

Gerelateerde informatie

➔ [“Faxen verzenden met een extern telefoontoestel” op pagina 119](#)

Instellingen configureren voor het blokkeren van ongewenste faxen

U kunt ongewenste faxen blokkeren.

1. Tik op **Instel.** op het startscherm.
2. Tik op **Algemene instellingen > Faxinstellingen > Basisinstellingen > Weigeringsfax**.
3. Tik op **Weigeringsfax** en schakel de volgende opties in.
 - Lijst geweigerde nummers: Weiger faxen van afzenders in de lijst met geblokkeerde nummers.
 - Blanco koptekst fax geblokkeerd: Weiger faxen zonder koptekstinformatie.
 - Niet geregistreerde contacten: Weiger faxen van afzenders die niet zijn geregistreerd in de lijst met contacten.

Faxen

4. Als u de **Lijst geweigerde nummers** gebruikt, tikt u op  en op **Lijst geweigerde nummers bewerken** om de lijst te bewerken.

Gerelateerde informatie

- ➔ [“Basisinstellingen” op pagina 135](#)

Ontvangen faxen opslaan

De printer biedt de volgende functies voor het opslaan van ontvangen faxen.

- Opslaan in het Postvak IN van de printer
- Opslaan op een extern geheugenapparaat
- Opslaan op een computer

Opmerking:

- De bovenstaande functies kunnen tegelijk worden gebruikt. Als u ze allemaal samen gebruikt, worden ontvangen documenten opgeslagen in het Postvak IN, op een extern geheugenapparaat en op een computer.*
- Wanneer er ontvangen documenten zijn die nog niet zijn gelezen of opgeslagen, wordt het aantal onverwerkte taken weergegeven op het  in het startscherm.*

Gerelateerde informatie

- ➔ [“Ontvangen faxen opslaan in het Postvak IN” op pagina 126](#)
- ➔ [“Ontvangen faxen opslaan op een extern geheugenapparaat” op pagina 128](#)
- ➔ [“Ontvangen faxen opslaan op een computer” op pagina 128](#)

Ontvangen faxen opslaan in het Postvak IN

U kunt instellen om ontvangen faxen op te slaan in het Postvak IN van de printer. Er kunnen maximaal 100 documenten worden opgeslagen. Als u deze functie gebruikt, worden ontvangen documenten niet automatisch afgedrukt. U kunt ze weergeven op het LCD-scherm van de printer en alleen afdrukken indien dat nodig is.

Opmerking:

Het is mogelijk dat u geen 100 documenten kunt opslaan, afhankelijk van de gebruiksomstandigheden, zoals de bestandsgrootte van de opgeslagen documenten en het gebruik van meerdere faxopslagfuncties tegelijk.

Gerelateerde informatie

- ➔ [“Ontvangen faxen op het display bekijken” op pagina 127](#)

Instelling voor het opslaan van ontvangen faxen in het Postvak IN

1. Tik op het startscherm op **Instel..**
2. Tik op **Algemene instellingen > Faxinstellingen > Ontvangstinstellingen > Faxuitvoer.**
3. Als een bevestigingsbericht wordt weergegeven, bevestigt u dit en tikt u vervolgens op **OK.**
4. Tik op **Opslaan in postvak IN.**

Faxen

- Tik op **Opslaan in postvak IN** om deze optie in te stellen op **Aan**.
- Tik op **Opties wanneer het geheugen vol is**, selecteer de optie die moet worden gebruikt wanneer het Postvak IN vol is en tik vervolgens op **Sluiten**.
 - Faxen ontvangen en afdrukken:** De printer drukt alle ontvangen documenten af die niet in het Postvak IN kunnen worden opgeslagen.
 - Binnenkomende faxen weigeren:** De printer beantwoordt geen binnenkomende faxoproepen.
- U kunt een wachtwoord instellen voor het Postvak IN. Tik op **Inst. wachtwoord postvak** en voer het wachtwoord in.

Opmerking:



*U kunt geen wachtwoord instellen wanneer **Faxen ontvangen en afdrukken** is geselecteerd.*

Ontvangen faxen op het display bekijken

- Tik op het startscherm op de .

Opmerking:

Als er ontvangen faxen zijn die niet zijn gelezen, wordt het aantal ongelezen documenten weergegeven op het  op het startscherm.

- Tik op **Postvak IN/Vertrou. box openen (XX ongelezen)**.
- Als het Postvak IN is beveiligd met een wachtwoord, voert u het wachtwoord in van het Postvak IN.
- Selecteer de fax die u wilt bekijken in de lijst.
De inhoud van de fax wordt getoond.
 - : Verplaatst het scherm in de richting van de pijlen.
 - : Verkleint of vergroot.
 - : Verplaatst naar de vorige of volgende pagina.
 - Als u de activiteitpictogrammen wilt verbergen, tikt u in het voorbeeldscherm. Tik hiervoor niet op de pictogrammen zelf. Tik opnieuw om de pictogrammen weer te geven.
- Selecteer of u het bekeken document wilt afdrukken of wissen en volg de instructies op het scherm.

 **Belangrijk:**

Als er onvoldoende printergeheugen is, is het verzenden en ontvangen van faxen uitgeschakeld. Verwijder documenten die u al hebt gelezen of afgedrukt.

Gerelateerde informatie

- ➔ [“Instelling voor het opslaan van ontvangen faxen in het Postvak IN” op pagina 126](#)

Ontvangen faxen opslaan op een extern geheugenapparaat

U kunt instellen om ontvangen documenten te converteren naar PDF en ze op te slaan op een extern geheugenapparaat dat is verbonden op de printer. U kunt ook instellen om de documenten automatisch af te drukken terwijl ze worden opgeslagen op het geheugenapparaat.



Belangrijk:

Ontvangen documenten worden tijdelijk opgeslagen in het geheugen van de printer voordat de documenten worden opgeslagen in het geheugenapparaat dat is verbonden met de printer. Omdat het verzenden en ontvangen van faxen wordt uitgeschakeld door de fout Geheugen vol, moet u het geheugenapparaat verbonden houden met de printer.

Het aantal documenten dat tijdelijk is opgeslagen in het geheugen van de printer, wordt op het startscherm op  weergegeven.

1. Verbind een extern geheugenapparaat met de printer.
2. Tik op het startscherm op **Instel..**
3. Tik op **Algemene instellingen > Faxinstellingen > Ontvangstinstellingen > Faxuitvoer.**
4. Als een bericht wordt weergegeven, leest u de inhoud en tikt u vervolgens op **OK.**
5. Tik op **Opsl.op geheugenapp..**
6. Selecteer **Ja.** Om de documenten automatisch af te drukken terwijl ze worden opgeslagen op het geheugenapparaat, selecteert u **Ja en afdrukken.**
7. Controleer het bericht op het scherm en tik vervolgens op **Aanmaken.**
Er wordt een map voor het opslaan van ontvangen documenten gemaakt op het geheugenapparaat.

Gerelateerde informatie

➔ [“Faxuitvoer” op pagina 134](#)

Ontvangen faxen opslaan op een computer

U kunt instellen om ontvangen documenten te converteren naar PDF en ze op te slaan op een computer die is verbonden met de printer. U kunt ook instellen om de documenten automatisch af te drukken terwijl ze worden opgeslagen op de computer.

U moet eerst FAX Utility gebruiken om de instelling op te geven. Installeer FAX Utility op de computer.

Opmerking:

- Stel de ontvangstmodus van de printer in op **Auto.**
- Ontvangen documenten worden tijdelijk opgeslagen in het geheugen van de printer voordat de documenten worden opgeslagen op de computer die is ingesteld voor het opslaan van de faxen. Omdat het verzenden en ontvangen van faxen wordt uitgeschakeld door de fout Geheugen vol, moet u de computer die is ingesteld voor het opslaan van de faxen, ingeschakeld houden. Het aantal documenten dat tijdelijk is opgeslagen in het geheugen van de printer, wordt weergegeven in  op het startscherm.*

1. Start FAX Utility op de computer die met de printer is verbonden.

Faxen

2. Open het instellingsscherf van FAX Utility.
 - Windows
Selecteer **Faxinstellingen printer > Instellingen uitvoer ontvangen faxen**.
 - Mac OS X
Klik op **Faxontvangstmonitor**, selecteer de printer en klik dan op **Instellingen ontvangst**.
3. Klik op **Faxen opslaan op deze computer** en geef de map op voor het opslaan van ontvangen documenten.
4. Voer de andere instellingen in zoals nodig en stuur dan de instelling naar de printer.

Opmerking:

- Meer details over de instellingen en de procedure vindt u in het helpbestand van FAX Utility.
- Om het opslaan van ontvangen documenten op de computer stop te zetten, stelt u **Opslaan op computer op de computer in op Nee**. U kunt FAX Utility ook gebruiken voor het wijzigen van de instelling, maar het wijzigen van FAX Utility is echter niet toegestaan als er ontvangen faxen zijn die niet op de computer zijn opgeslagen.

Gerelateerde informatie

- ➔ [“De ontvangstmodus instellen” op pagina 123](#)
- ➔ [“FAX Utility” op pagina 169](#)

Andere faxfuncties gebruiken

Een faxrapport en -lijst afdrukken

Een faxrapport handmatig afdrukken

1. Tik op **Fax** op het startscherf.
2. Tik op  (Meer).
3. Tik op **Faxverslag**.
4. Selecteer het af te drukken rapport en volg verder de instructies op het scherm.

Opmerking:

*U kunt de opmaak van het rapport wijzigen. In het startscherf selecteert u **Instel.** > **Algemene instellingen** > **Faxinstellingen** > **Rapportinstellingen** en daar wijzigt u de instellingen **Afbeelding aan rapport bevestigen** of **Rapportindeling**.*

Gerelateerde informatie

- ➔ [“Afdrukinstellingen” op pagina 134](#)
- ➔ [“Rapportinstellingen” op pagina 135](#)

Faxrapporten automatisch afdrukken

U kunt de volgende faxrapporten automatisch laten afdrukken.

Rapport transmissie

Tik in het startscherm op **Fax > Faxinstellingen > Rapport transmissie** en selecteer vervolgens **Afdrukken of Bij fout afdrukken**.

Faxlogboek

Tik in het startscherm op **Instel. > Algemene instellingen > Faxinstellingen > Rapportinstellingen > Automatisch afdrukken faxlogboek** en selecteer vervolgens **Aan (elke 30)** of **Aan (tijd)**.

Gerelateerde informatie

- ➔ [“Rapportinstellingen” op pagina 135](#)
- ➔ [“Menuopties voor Gebruikersinstellingen” op pagina 137](#)

Beveiligingsinstellingen voor faxberichten

U kunt beveiligingsinstellingen configureren om te voorkomen dat een faxbericht naar een verkeerde ontvanger verzonden wordt, of om te vermijden dat ontvangen documenten onthuld worden of verloren gaan. U kunt ook de opgeslagen faxgegevens verwijderen.

1. Tik op het startscherm op **Instel.**
2. Tik op **Algemene instellingen > Faxinstellingen > Veiligheidsinstel.**
3. Selecteer het menu en configureer daar de instellingen.

Gerelateerde informatie

- ➔ [“Veiligheidsinstel.” op pagina 137](#)

Menuopties voor de modus Fax

Ontvanger

Selecteer de menu's op het bedieningspaneel zoals hierna beschreven.

Fax > Ontvanger

Toetsenbord

U kunt een faxnummer handmatig invoeren.

Contacten

Selecteer een ontvanger in de lijst met contacten. U kunt ook contacten toevoegen of bewerken.

Faxen

Recent

Selecteer een ontvanger uit de geschiedenis met verzonden faxen. U kunt de ontvanger tevens toevoegen aan de lijst met contactpersonen.

Faxinstellingen

Selecteer de menu's op het bedieningspaneel zoals hierna beschreven.

Fax > Faxinstellingen

Scaninstellingen:

Origineel formaat (glas)

Selecteer het formaat en de oriëntatie van het origineel dat u op het scannerglasplaat plaatste.

Kleurmodus

Selecteer of u wilt scannen in kleur of zwart-wit.

Resolutie

Selecteer de resolutie van de uitgaande fax.

Dichtheid

Bepaalt de dichtheid van de uitgaande fax.

Achtergrond verwijderen

Detecteert de papierkleur (achtergrondkleur) van het origineel en vervolgens wordt de kleur verwijderd of lichter gemaakt. In welke mate het verwijderen of lichter maken lukt, hangt af van de donkerte of felheid van de kleur

Doorlopend scannen (ADF)

Bij het versturen van een fax van de ADF kunt u geen originelen toevoegen in de ADF na het starten van het scannen. Als u originelen met verschillende afmetingen in de ADF plaatst, worden alle originelen verzonden volgens het grootste formaat. Schakel deze optie in zodat de printer vraagt of u nog een pagina wilt scannen nadat het scannen van een origineel in de ADF is uitgevoerd. Dan kunt u uw originelen sorteren en scannen op grootte en ze als één enkele fax versturen.

Inst.faxverzending:

Direct verzenden

Verzendt zwart/wit-faxen naar één ontvanger zodra verbinding is gemaakt zonder de gescande afbeelding in het geheugen op te slaan. Als u deze optie niet inschakelt, begint de printer met verzenden na het opslaan van de gescande afbeelding in het geheugen en dit kan leiden tot een foutmedling Geheugen vol bij het versturen van veel pagina's. Door het gebruik van deze optie kunt u de fout vermijden, maar het versturen van de fax duurt langer. U kunt deze optie niet gebruiken in combinatie met de optie ADF dubbelzijdig en bij het faxen naar meerdere bestemmingen.

Fax later verzenden

Hiermee wordt een fax verzonden op het tijdstip dat u opgeeft. Alleen een monochrome fax is beschikbaar bij het gebruik van deze optie.

Faxen

- Afzender info toevoegen
 - Afzender info toevoegen:

Selecteer de positie waar u de koptekstinformatie wilt invoegen (naam en faxnummer van afzender) in de uitgaande fax, of geef aan dat u deze informatie niet wilt invoegen.

Selecteer **Uit** om een fax te verzenden zonder koptekstinformatie.

Selecteer **Buitenkant afbeelding** om een fax te verzenden met de koptekstinformatie in de marge boven aan de fax. Zo voorkomt u dat de koptekst overlapt met de gescande afbeelding. Afhankelijk van het formaat van de originelen kan de fax bij de ontvanger echter op twee pagina's worden afgedrukt.

Selecteer **Binnenkant afbeelding** om een fax te verzenden met de koptekstinformatie circa 7 mm lager dan de bovenkant van de gescande afbeelding. De koptekst overlapt mogelijk met de afbeelding, maar de fax zal bij de ontvanger niet over twee pagina's worden verdeeld.
 - Koptekst fax:

Selecteer de koptekst voor de ontvanger. Als u deze functie wilt gebruiken, moet u eerst meerdere kopteksten vastleggen.
 - Aanvullende informatie:

Selecteer de informatie die u wilt toevoegen.
- Rapport transmissie

Hiermee wordt na verzending van een fax automatisch een verzendrapport afgedrukt. Selecteer **Bij fout afdrukken** om alleen een rapport af te drukken als er een fout optreedt.
- Alle inst.wissen

Zet alle instellingen in **Faxinstellingen** terug naar de standaardwaarde.

Meer

Selecteer de menu's op het bedieningspaneel zoals hierna beschreven.

Fax >  (Meer)

Verzendlogboek:

U kunt de geschiedenis van ontvangen en verzonden berichten controleren.

Faxverslag:

- Laatste overdracht

Hiermee drukt u een rapport af voor de vorige fax die via polling ontvangen of verzonden is.
- Faxlogboek

Hiermee drukt u een transmissierapport af. U kunt instellen dat dit rapport automatisch wordt afgedrukt via het volgende menu.

Instel. > Algemene instellingen > Faxinstellingen > Rapportinstellingen > Automatisch afdrukken faxlogboek
- Lijst faxinstellingen

Hiermee drukt u de actuele faxinstellingen af.
- Protocol traceren

Hiermee drukt u een gedetailleerd rapport af voor de vorige verzonden of ontvangen fax.

Faxen

Polling ontvangen:

Hiermee maakt u verbinding met het ingevoerde faxnummer en wordt een eerder op het faxapparaat opgeslagen fax ontvangen. U kunt deze functie gebruiken om een fax te ontvangen van een faxinformatiedienst.

Postvak IN:

Hiermee opent u het Postvak IN waarin de ontvangen faxberichten worden opgeslagen.

Ontvangen fax opnieuw afdrukken:

Hiermee drukt u ontvangen faxberichten opnieuw af.

Faxinstellingen:

Opent **Faxinstellingen**. U kunt dit scherm ook openen door op het startscherm te tikken op **Instel.** en vervolgens te tikken op **Algemene instellingen > Faxinstellingen**. Raadpleeg voor meer details de pagina met de beschrijving van de functie **Faxinstellingen**.

Gerelateerde informatie

➔ [“Menuopties voor Faxinstellingen” op pagina 133](#)

Menuopties voor Faxinstellingen

Selecteer de menu's op het bedieningspaneel zoals hierna beschreven.

Instel. > Algemene instellingen > Faxinstellingen

Fax-aansl. controleren

Selecteer de menu's op het bedieningspaneel zoals hierna beschreven.

Instel. > Algemene instellingen > Faxinstellingen > Fax-aansl. controleren

Controleert of de printer aangesloten is op een telefoonlijn en klaar is voor het ontvangen en verzenden van faxen, en drukt het resultaat af op een gewoon A4-blad.

Wizard faxinstelling

Selecteer de menu's op het bedieningspaneel zoals hierna beschreven.

Instel. > Algemene instellingen > Faxinstellingen > Wizard faxinstelling

Hiermee configureert u de basisinstellingen voor faxen aan de hand van instructies op het scherm. Voor details raadpleegt u de pagina met de beschrijving van de basisinstellingen.

Ontvangstinstellingen

Selecteer de menu's op het bedieningspaneel zoals hierna beschreven.

Instel. > Algemene instellingen > Faxinstellingen > Ontvangstinstellingen

Faxuitvoer

U kunt ontvangen documenten laten opslaan in de inbox, op een opslagapparaat of op een computer. Selecteer de menu's op het bedieningspaneel zoals hierna beschreven.

Opslaan in postvak IN:

Hiermee bewaart u ontvangen faxen in het Postvak IN van de printer.

Opslaan op computer:

Hiermee converteert u ontvangen documenten naar PDF en bewaart ze op een computer die is aangesloten op de printer.

Opsl.op geheugenapp.:

Converteert ontvangen documenten naar PDF en bewaart ze op een extern geheugenapparaat dat aangesloten is op de printer.

Afdrukinstellingen

Selecteer de menu's op het bedieningspaneel zoals hierna beschreven.

Automatisch beperken:

Hiermee worden grote documenten verkleind zodat ze op het papierformaat van de papierbron passen. Naargelang de ontvangen gegevens is dit soms niet mogelijk. Als deze functie uitgeschakeld is, worden grote documenten op hun oorspronkelijke grootte afgedrukt op meerdere pagina's, of wordt er mogelijk een tweede lege pagina uitgeworpen.

Instellingen Pagina's splitsen:

Configureer instellingen voor het splitsen van de pagina wanneer het formaat van het ontvangen document groter is dan het papier dat in de printer is geladen.

Autom. draaien:

Hiermee draait u een liggend document van A5-formaat zodat het op de juiste papiergrootte wordt afgedrukt. Deze instelling wordt toegepast wanneer A5-formaat is ingesteld in **Instel. > Algemene instellingen > Printerinstellingen > Instellingen papierbron > Papierinstelling > Papierformaat**.

Ontvangstinformatie toevoegen:

Drukt ontvangstinformatie af in de koptekst van de ontvangen fax, zelfs als de verzender geen koptekstinformatie heeft ingesteld. De ontvangst informatie omvat de datum en het tijdstip van ontvangst, de id van de afzender, de ontvangst-id (bijv. "#001"), en het paginanummer (bijv. "P1"). Wanneer **Instellingen Pagina's splitsen** is ingeschakeld, wordt het nummer van de gesplitste pagina ook afgedrukt.

Dubbelzijdig:

U kunt meerdere pagina's van ontvangen documenten dubbelzijdig afdrukken.

Faxen

Timing start afdruk:

Selecteer opties om de ontvangen documenten af te drukken.

Alle ontvangen pagina's: Nadat alle pagina's zijn ontvangen, begint het afdrukken vanaf de eerste pagina.

Eerste pagina ontvangen: Het afdrukken begint wanneer de eerste pagina is ontvangen. De pagina's worden afgedrukt in de volgorde waarin ze worden ontvangen. Als de printer niet kan beginnen met afdrukken, bijvoorbeeld omdat een andere taak wordt afgedrukt, drukt de printer de ontvangen pagina's in batch af zodra deze beschikbaar is.

Sorteerstapel:

Hiermee worden ontvangen documenten vanaf de laatste pagina afgedrukt (aflopende volgorde) zodat de afgedrukte documenten in de juiste volgorde worden gestapeld. Als het geheugen van de printer bijna vol is, is deze functie mogelijk niet beschikbaar.

Tijd uitstellen afdr.:

Hiermee worden de in de opgegeven periode ontvangen documenten opgeslagen in het printergeheugen zonder ze af te drukken. Op het gedefinieerde afdruktijdstip worden de documenten automatisch afgedrukt. Deze functie kan worden gebruikt om 's nachts het lawaai te beperken of om te voorkomen dat vertrouwelijke documenten worden afgedrukt als u afwezig bent. Zorg ervoor dat er voldoende geheugen vrij is alvorens u deze functie gebruikt.

Stille modus:

Vermindert het geluid dat de printer maakt tijdens het afdrukken van faxen. De afdruksnelheid wordt echter mogelijk verlaagd.

Rapportinstellingen

Selecteer het menu op het bedieningspaneel zoals hierna beschreven.

Instel. > Algemene instellingen > Faxinstellingen > Rapportinstellingen

Automatisch afdrukken faxlogboek:

Drukt automatisch het faxlogboek af. Selecteer **Aan (elke 30)** om een logboek af te drukken na elke 30 voltooide faxtaken. Selecteer **Aan (tijd)** om het logboek af te drukken op een opgegeven tijdstip. Als er echter meer dan 30 faxtaken zijn geweest, wordt het logboek afgedrukt voordat de tijd verstreken is.

Afbeelding aan rapport bevestigen:

Drukt een **Rapport transmissie** af met een afbeelding van de eerste pagina van het verzonden document. Selecteer **Aan (grote afbeelding)** om het bovenste deel van de pagina af te drukken zonder te verkleinen. Selecteer **Aan (kleine afbeelding)** om de hele pagina verkleind af te drukken zodat deze in het rapport past.

Rapportindeling:

Selecteer een indeling voor faxrapporten. Selecteer **Detail** om af te drukken met foutcodes.

Basisinstellingen

Selecteer de menu's op het bedieningspaneel zoals hierna beschreven.

Faxen

Instel. > Algemene instellingen > Faxinstellingen > Basisinstellingen

Faxsnelheid:

Selecteer de verzendsnelheid van de fax. We raden aan om **Langz.(9.600 b/s)** te selecteren als er regelmatig een communicatiefout optreedt, wanneer u berichten zendt/ontvangt naar/vanuit het buitenland, of wanneer u een IP-service (VoIP) gebruikt.

ECM:

Corrigeert automatisch de fouten in faxen (Error Correction Mode), meestal veroorzaakt door storingen op de telefoonlijn. Als deze functie uitgeschakeld is, kunt u geen kleurendocumenten zenden en ontvangen.

Kiestoondetectie:

Detecteert een kiestoon alvorens het nummer te bellen. Als de printer aangesloten is op een PBX (Private Branch Exchange) of digitale telefoonlijn, kan de printer mogelijk geen nummer vormen. Wijzig in dat geval het **Lijntype** naar **PBX**. Als dit niet helpt, schakelt u de functie uit. N.B. Als u deze functie uitschakelt, wordt het eerste cijfer van het faxnummer mogelijk overgeslagen waardoor het bericht naar een foutief nummer wordt verzonden.

Lijntype:

Selecteer het telefoonlijntype waarop u de printer hebt aangesloten. Als u de printer gebruikt in een omgeving met losse toestellen en een externe toegangscode, zoals een 0 of 9 voor een buitenlijn, selecteer dan **PBX** en registreer de toegangscode. Nadat u de toegangscode hebt geregistreerd, voert u een hekje (#) in plaats van de toegangscode in bij het verzenden van een fax naar een extern faxnummer. Voor omgevingen met een DSL-modem of terminaladapter raden wij tevens aan om **PBX** te gebruiken als instelling.

Koptekst:

Voer de naam en het faxnummer van de afzender in. Deze gegevens verschijnen als koptekst op uitgaande berichten. U kunt tot 40 tekens invoeren voor uw naam en 20 cijfers voor uw faxnummer.

Ontvangstmodus:

Selecteer de ontvangstmodus.

DRD:

Als u zich bij uw telecomprovider hebt ingeschreven op een dienst met specifieke beltonen, kunt u het belsignaal voor binnenkomende faxen selecteren. Specifieke beltoondiensten, die door veel telecombedrijven worden aangeboden (dienstnaam verschilt per bedrijf), bieden de mogelijkheid om meerdere telefoonnummers op één lijn te hebben. Elk nummer krijgt dan een specifieke beltoon toegewezen. U kunt dan een nummer gebruiken voor telefoongesprekken en een ander nummer voor faxen. Afhankelijk van de regio kan deze optie **Aan** of **Uit** zijn.

Overgaan voor antwoorden:

Selecteer het aantal beltonen waarna de printer de fax automatisch moet ontvangen.

Extern ontvangen:

Als u een inkomende fax beantwoordt met een telefoontoestel dat op de printer aangesloten is, kunt u de fax ontvangen door de code van het telefoontoestel in te voeren.

Weigeringsfax:

Selecteer opties om ongewenste faxen te weigeren.

Veiligheidsinstel.

Selecteer de menu's op het bedieningspaneel zoals hierna beschreven.

Instel. > Algemene instellingen > Faxinstellingen > Veiligheidsinstel.

Beperkingen dir. kiezen:

Activeer deze functie om de handmatige invoer van faxnummers van ontvangers uit te schakelen, zodat de gebruiker alleen contactpersonen uit de lijst of uit de zendgeschiedenis kan selecteren. Selecteer **Tweemaal invoeren** om ervoor te zorgen dat de gebruiker het faxnummer opnieuw moet invoeren wanneer het nummer handmatig werd ingevoerd.

Adreslijst bevestigen:

Geeft een bevestigingsscherm voor de ontvanger weer alvorens het bericht verzonden wordt.

Autom. back-upgeg.wissen:

Om u voor te bereiden op een stroomonderbreking als gevolg van een onverwachte stroomstoring of verkeerde handeling maakt de printer een tijdelijke reservekopie van verzonden en ontvangen documenten in zijn geheugen. Schakel deze optie in voor het automatisch wissen van de back-ups bij het succesvol versturen of ontvangen van een document en wanneer de back-ups overbodig worden.

Back-upgeg. wissen:

Hiermee worden alle reservekopieën gewist die tijdelijk in het printergeheugen zijn opgeslagen. Voer deze functie uit voordat u de printer weggooit of aan iemand anders geeft.

Menuopties voor Gebruikersinstellingen

Selecteer de menu's op het bedieningspaneel zoals hierna beschreven.

Instel. > Gebruikersinstellingen > Fax

De instellingen in dit menu worden uw standaardinstellingen voor het verzenden van faxen. Zie de **Faxinstellingen** in de modus **Fax** voor uitleg over de instellingen.

Menuopties voor Postvak IN

Tik op het startscherm op .

Inkpatronen vervangen

Het inktpeil controleren

U kunt het inktpeil controleren via het bedieningspaneel of de computer.

Het inktpeil controleren — Bedieningspaneel

Tik op het startscherm op .

Het inktpeil controleren - Windows

1. Open het venster van de printerdriver.
2. Klik op **Inktniveau** op het tabblad **Hoofdgroep**.

Opmerking:

*Als EPSON Status Monitor 3 is uitgeschakeld, worden de inktniveaus niet weergegeven. Klik op **Extra instellingen** in het tabblad **Hulpprogramma's** en selecteer vervolgens **EPSON Status Monitor 3 inschakelen**.*

Gerelateerde informatie

➔ [“Windows-printerdriver” op pagina 164](#)

Het inktpeil controleren - Mac OS X

1. Selecteer **Systeemvoorkeuren** in het menu  > **Printers en scanners** (of **Afdrukken en scannen, Afdrukken en faxen**), en selecteer dan de printer.
2. Klik op **Opties en toebehoren** > **Hulpprogramma** > **Open Printerhulpprogramma**.
3. Klik op **EPSON Status Monitor**.

Codes van de cartridges

Hierna volgen de codes van originele Epson-inktpatronen.

Inkpatronen vervangen

Product	Pictogram	BK: Black (Zwart)	C: Cyan (Cyaan)	M: Magenta	Y: Yellow (Geel)
WF-3720 WF-3725	Golfbal 	34 34XL*	34 34XL*	34 34XL*	34 34XL*
WF-3721	—	349	349	349	349

* "XL" geeft een grote cartridge aan.

Voor Australië en Nieuw-Zeeland

BK: Black (Zwart)	C: Cyan (Cyaan)	M: Magenta	Y: Yellow (Geel)
702	702	702	702
702XL*	702XL*	702XL*	702XL*

* "XL" geeft een grote cartridge aan.

Epson raadt het gebruik van originele Epson-cartridges aan. De kwaliteit of betrouwbaarheid van niet-originele inkt kan niet door Epson worden gegarandeerd. Het gebruik van niet-originele cartridges kan leiden tot schade die niet onder de garantie van Epson valt. Bovendien kan het gebruik van dergelijke producten er in bepaalde omstandigheden toe leiden dat het apparaat niet correct functioneert. Informatie over niet-originele inkt niveaus kunnen mogelijk niet worden weergegeven.

Opmerking:

- Niet alle cartridges zijn verkrijgbaar in alle landen.
- Inktcartridgecodes kunnen per locatie variëren. Neem contact op met Epson Support voor de juiste codes in uw omgeving.
- Gebruikers in Europa kunnen op de volgende website meer informatie vinden over de capaciteit van de Epson-cartridges.
<http://www.epson.eu/pageyield>

Gerelateerde informatie

➔ [“Technische ondersteuning \(website\)” op pagina 224](#)

Voorzorgsmaatregelen voor inktpatronen

Lees de volgende instructies voordat u inktpatronen vervangt.

Voorzorgsmaatregelen

- Bewaar de inktpatronen bij normale kamertemperatuur en houd ze uit de buurt van direct zonlicht.
- Het is raadzaam de cartridge te gebruiken vóór de datum die op de verpakking wordt vermeld.
- U krijgt de beste resultaten als u de cartridge verbruikt binnen zes maanden na het openen van de verpakking.
- Voor de beste resultaten bewaart u inktpatroonverpakkingen met de onderkant naar beneden.
- Laat cartridges voor gebruik ten minste drie uur op kamertemperatuur komen.

Inkpatronen vervangen

- ❑ Open de verpakking niet totdat u klaar bent om het inktpatroon in de printer te plaatsen. Het inktpatroon is vacuüm verpakt om de betrouwbaarheid ervan te garanderen. Als u een inktpatroon lange tijd onverpakt laat voordat u het gebruikt, is normaal afdrukken niet mogelijk.
- ❑ Zorg dat u de haakjes aan de zijkant van het inktpatroon niet breekt wanneer u het uit de verpakking haalt.
- ❑ U moet de gele tape van het inktpatroon verwijderen voordat u het plaatst; anders kan de afdrukkwaliteit achteruitgaan of kunt u niet afdrukken. Verwijder of scheur het label op het inktpatroon niet; hierdoor kan het gaan lekken.



- ❑ Verwijder het doorzichtige zegel aan de onderkant van het inktpatroon niet; anders kan het inktpatroon onbruikbaar worden.



Inkpatronen vervangen

- ❑ Raak de in de figuur getoonde onderdelen niet aan. Omdat dit de normale werking kan schaden.



- ❑ Installeer alle cartridges, anders kunt u niet afdrukken.
- ❑ Vervang inktpatronen niet met de stroom uitgeschakeld. Verplaats de printkop niet handmatig; anders kunt u de printer beschadigen.
- ❑ Schakel de printer niet uit terwijl de inkt wordt geladen. Als het laden van de inkt niet wordt voltooid, kunt u mogelijk niet afdrukken.
- ❑ Zorg altijd dat er inktpatronen in de printer zijn geplaatst en schakel de printer niet uit wanneer u de inktpatronen vervangt. Anders kan inkt die in de spuitkanaaltjes van de printkop achterblijft, uitdrogen en kunt u mogelijk niet afdrukken.
- ❑ Als u een inktpatroon tijdelijk moet verwijderen, zorgt u dat u het inkttoevoergebied beschermt tegen vuil en stof. Bewaar het inktpatroon op dezelfde plaats als de printer, met de inkttoevoerpoort naar beneden of naar de zijkant. Bewaar inktpatronen niet met de inkttoevoerpoort naar boven. Omdat de inkttoevoerpoort is uitgerust met een klep die is ontworpen om het vrijgeven van een teveel aan inkt tegen te houden, hoeft u zelf geen deksel of dop te verschaffen.
- ❑ Bij verwijderde cartridges kan er inkt rondom de inkttoevoer zitten. Wees dus voorzichtig dat er geen inkt in de omgeving van de cartridge wordt gemorst wanneer de cartridges worden verwijderd.
- ❑ Deze printer gebruikt inktpatronen die zijn uitgerust met een groene chip die informatie bijhoudt, zoals de hoeveelheid resterende inkt voor elk inktpatroon. Dit betekent dat zelfs wanneer het inktpatroon uit de printer wordt verwijderd voordat het leeg is, u het inktpatroon nog steeds kunt gebruiken nadat u het weer in de printer plaatst. Er kan echter inkt worden gebruikt wanneer u een inktpatroon terugplaatst om de printerprestaties te garanderen.
- ❑ Voor een optimale efficiëntie van de inkt verwijdert u een inktpatroon alleen wanneer u het wilt vervangen. Inktpatronen met een lage inktstatus kunnen niet worden gebruikt wanneer u ze terugplaatst.
- ❑ Voor een optimale afdrukkwaliteit en bescherming van de printkop blijft een variabele inktreserve in de cartridge achter op het moment waarop de printer aangeeft dat u de cartridge moet vervangen. De opgegeven capaciteiten bevatten deze reserve niet.
- ❑ De cartridges kunnen gerecycled materiaal bevatten. Dit is echter niet van invloed op de functies of prestaties van de printer.
- ❑ Specificaties en uiterlijk van het inktpatroon zijn onderhevig aan wijziging zonder voorafgaande kennisgeving voor verbetering.
- ❑ Haal de inktcartridges niet uit elkaar en breng geen wijzigingen aan cartridges aan. Daardoor kan normaal afdrukken onmogelijk worden.

Inkpatronen vervangen

- U kunt de cartridges die bij de printer zijn geleverd, niet ter vervanging gebruiken.
- De opgegeven capaciteit hangt af van de afbeeldingen die u afdruckt, het papier dat u gebruikt, hoe vaak u afdruckt en de omgeving (bijvoorbeeld temperatuur) waarin u de printer gebruikt.

Inktverbruik

- Voor optimale prestaties van de printkop wordt een beetje inkt van alle inktpatronen niet alleen tijdens het afdrukken gebruikt maar ook tijdens onderhoudsactiviteiten zoals het vervangen van inktpatronen en het reinigen van de printkop.
- Wanneer u in monochroom of grijswaarden afdruckt, is het mogelijk kleureninkt te gebruiken in plaats van zwarte inkt, afhankelijk van de instellingen van de papiersoort of afdruckkwaliteit. Dit is omdat kleureninkt wordt gemengd om zwart te creëren.
- De inkt in de cartridges die bij de printer zijn geleverd, wordt deels verbruikt bij de installatie van de printer. De printkop in uw printer is volledig met inkt geladen om afdrukken van hoge kwaliteit te bezorgen. Bij dit eenmalige proces wordt een bepaalde hoeveelheid inkt verbruikt. Met de gebruikte cartridge kunnen daarom wellicht minder pagina's worden afgedrukt dan met volgende cartridges.

Cartridges vervangen

Wanneer een bericht wordt weergegeven waarin u wordt gevraagd de inktcartridges te vervangen, tikt u op **Hoe** en bekijkt u de animaties die op het bedieningspaneel worden weergegeven om te leren hoe u de inktcartridges vervangt.

Als u de inktcartridges moet vervangen voordat ze leeg zijn, tikt u op het startscherm op **Onderhoud > Vervangen patronen** en volgt u de instructies op het scherm. Tik voor meer informatie op **Hoe**.

Gerelateerde informatie

- ➔ [“Codes van de cartridges” op pagina 138](#)
- ➔ [“Voorzorgsmaatregelen voor inktpatronen” op pagina 139](#)

Tijdelijk met zwarte inkt afdrukken

Wanneer de kleureninkt op is maar u nog wel zwarte inkt hebt, kunt u de volgende instellingen gebruiken om nog korte tijd verder afdrukken met alleen zwarte inkt.

- Type papier: Gewoon papier, Enveloppe
- Kleur: **Grijswaarden**
- Randloos: Niet geselecteerd
- EPSON Status Monitor 3: Ingeschakeld (alleen voor Windows)

Aangezien deze functie slechts ca. vijf dagen beschikbaar is, moet u de lege cartridge zo snel mogelijk vervangen.

Opmerking:

- Is EPSON Status Monitor 3 uitgeschakeld, ga dan naar de printerdriver, klik op **Extra instellingen** op het tabblad **Hulpprogramma's** en selecteer **EPSON Status Monitor 3 inschakelen**.*
- De beschikbare periode varieert naargelang de gebruiksomstandigheden.*

Tijdelijk met zwarte inkt afdrukken - Windows

1. Als het volgende venster verschijnt, stop dan met afdrukken.

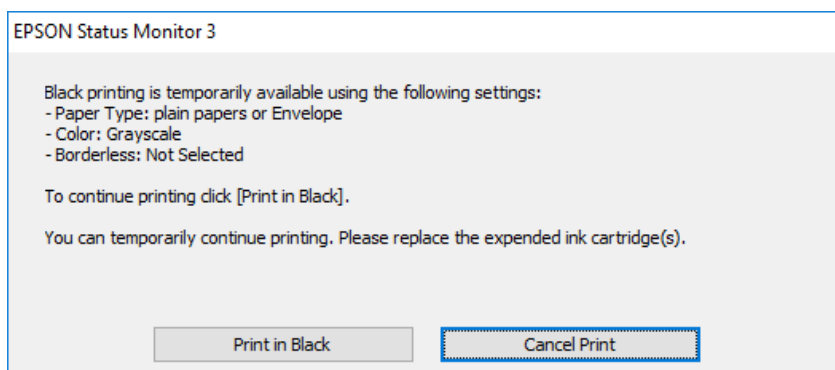
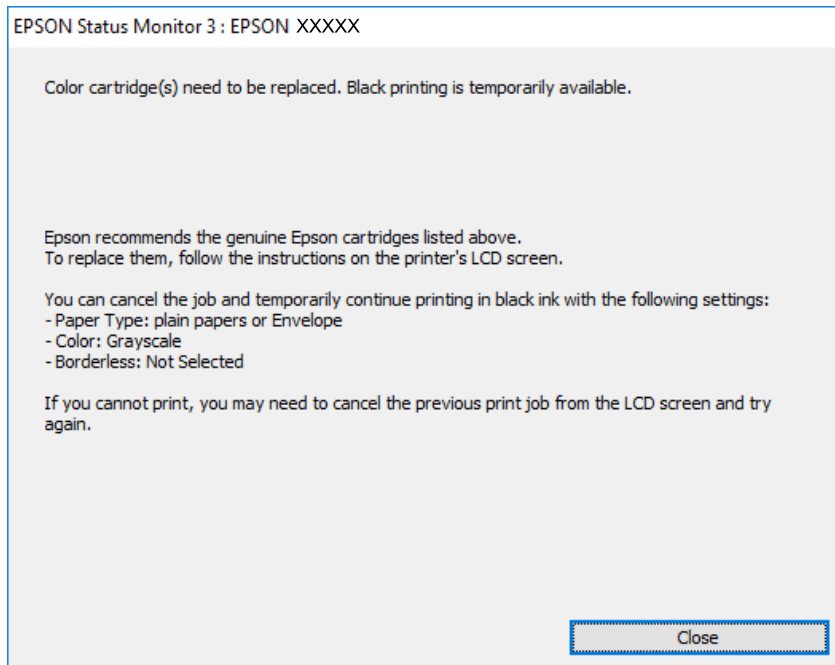

Opmerking:

Kunt u het afdrukken niet vanaf de computer annuleren, doe dit dan via het bedieningspaneel van de printer.

2. Open het venster van de printerdriver.
3. Hef de selectie van **Randloos** op het tabblad **Hoofdgroep** op.
4. Selecteer **Gewoon papier** of **Enveloppe** als de instelling voor **Papiertype** op het tabblad **Hoofdgroep**.
5. Selecteer **Grijswaarden**.
6. Stel de andere items in op de tabbladen **Hoofdgroep** en **Meer opties**, indien nodig, en klik dan op **OK**.
7. Klik op **Afdrukken**.
8. Klik op **Afdrukken in zwart-wit** in het weergegeven venster.

Gerelateerde informatie

- ➔ [“Papier in de Papiercassette laden” op pagina 46](#)
- ➔ [“Basisprincipes — Windows” op pagina 62](#)

Tijdelijk met zwarte inkt afdrukken — Mac OS X

Opmerking:

Als u deze functie wilt gebruiken via een netwerk, gebruik dan **Bonjour** voor de verbinding.

1. Klik op het printerpictogram in het Dock.
2. Annuleer de taak.

Opmerking:

Als u het afdrukken niet kunt annuleren vanaf de computer, doe dit dan op het bedieningspaneel van de printer.

3. Selecteer **Systeemvoorkeuren** in het menu  > **Printers en scanners** (of **Afdrukken en scannen, Afdrukken en faxen**) en selecteer vervolgens de printer. Klik op **Opties en toebehoren** > **Opties** (of **Driver**).
4. Selecteer **Aan** voor **Tijdelijk afdrukken in zwart-wit**.
5. Open het afdrukdialogvenster.
6. Selecteer **Printerinstellingen** in het venstermenu.
7. Selecteer een papierformaat (randloze formaten uitgezonderd) bij **Papierformaat**.
8. Selecteer **Gewoon papier** of **Enveloppe** bij **Afdruk materiaal**.
9. Selecteer **Grijswaarden**.
10. Geef naar wens nog meer instellingen op.
11. Klik op **Druk af**.

Gerelateerde informatie

- ➔ [“Papier in de Papiercassette laden” op pagina 46](#)
- ➔ [“Basisprincipes — Mac OS X” op pagina 64](#)

Zwarte inkt besparen als de zwarte inkt bijna op is (uitsluitend voor Windows)

Wanneer de zwarte inkt bijna op is, maar er nog genoeg kleureninkt is, kunt u een mengsel van kleureninkten gebruiken om zwart te maken. U kunt verder afdrukken terwijl u een vervangende cartridge met zwarte inkt klaarzet.

Deze functie is alleen beschikbaar als u de volgende instellingen in de printerdriver selecteert.

- Papiertype: **Gewoon papier**

Inktpatronen vervangen

- Kwaliteit: **Standaard**
- EPSON Status Monitor 3: Ingeschakeld

Opmerking:

- Is EPSON Status Monitor 3 uitgeschakeld, ga dan naar de printerdriver, klik op **Extra instellingen** op het tabblad **Hulpprogramma's** en selecteer **EPSON Status Monitor 3 inschakelen**.*
- Samengesteld zwart zit er iets anders uit dan zuiver zwart. Daarnaast daalt de afdruksnelheid.*
- Er wordt ook zwarte inkt verbruikt om de kwaliteit van de printkop te handhaven.*

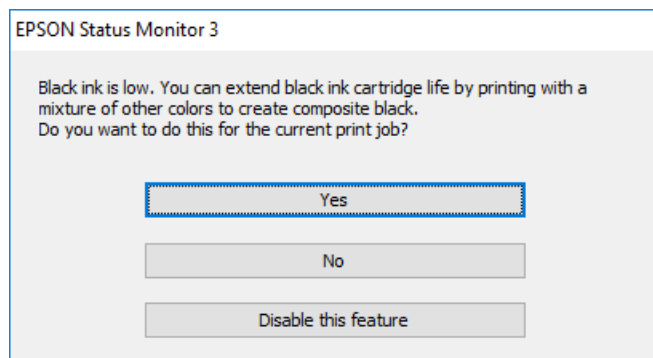

Opties	Beschrijving
Ja	Kies ervoor een mengsel van kleureninkt te gebruiken om zwarte inkt te maken. Dit venster wordt weergegeven wanneer u een volgende keer een gelijksoortige taak afdrukt.
Nee	Kies ervoor om door te gaan met de resterende zwarte inkt. Dit venster wordt weergegeven wanneer u een volgende keer een gelijksoortige taak afdrukt.
Deze functie uitschakelen	Kies ervoor om door te gaan met de resterende zwarte inkt. Dit venster wordt niet weergegeven, totdat u de zwarte-inktcartridge vervangt en deze opnieuw bijna leeg is.

De printer onderhouden

De printkop controleren en reinigen

Als de spuitkanaaltjes verstopt zitten, worden de afdrukken vaag, en ziet u strepen of onverwachte kleuren. Wanneer de afdrukkwaliteit minder is geworden, gebruikt u de spuitstukcontrole om te kijken of de kanaaltjes verstopt zitten. Is dit zo, reinig dan de printkop.

**Belangrijk:**

- Open de scannereenheid niet of schakel de printer niet uit tijdens het reinigen van de printkop. Als het reinigen van de kop niet wordt voltooid, kunt u mogelijk niet afdrukken.*
- Omdat bij reiniging van de printkop wat inkt wordt gebruikt, moet u de kop alleen reinigen als de kwaliteit verslechtert.*
- Wanneer de inkt bijna op is kan de printkop mogelijk niet worden gereinigd. U moet dan eerst de cartridge vervangen.*
- Als de afdrukkwaliteit niet is verbeterd na vier herhalingen van de printkopcontrole en -reiniging moet u ten minste zes uren wachten zonder afdrukken en vervolgens de printkopcontrole en -reiniging herhalen. We raden u aan om de printer uit te schakelen. Neem contact op met de klantenservice van Epson als de afdrukkwaliteit nog steeds niet is verbeterd.*
- Voorkom dat de printkop uitdroogt en trek nooit de stekker van de printer uit het stopcontact wanneer de printer nog aan is.*

De printkop controleren en schoonmaken — Bedieningspaneel

1. Laad gewoon A4-papier in de printer.
Als de printer twee papercassettes heeft, laadt u papier in papercassette 1.
2. Tik op het startscherm op **Onderhoud**.
3. Tik op **PrintkopControle spuitm..**
4. Volg de instructies op het scherm om het testpatroon af te drukken.

De printer onderhouden

- Bekijk het afgedrukte patroon goed. Als er stukken van lijnen of segmenten ontbreken, zoals weergegeven in het patroon "NG", kan de printkop verstopt zijn. Ga naar de volgende stap. Als u geen ontbrekende segmenten of onderbroken lijnen ziet, zoals in het volgende patroon "OK", zijn de spuitkanaaltjes niet verstopt. Tik op  om de spuitkanaaltjescontrole te sluiten.

OK

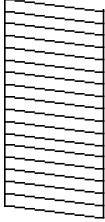

NG

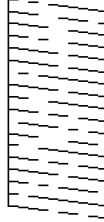

- Tik op  en volg vervolgens de instructies op het scherm om de printkop te reinigen.
- Als het reinigen beëindigd is, drukt u het testpatroon van het kanaal opnieuw af. Herhaal het reinigen en afdrukken van het testpatroon tot alle lijnen geheel afgedrukt worden.

Gerelateerde informatie

➔ [“Papier in de Papiercassette laden” op pagina 46](#)

De printkop controleren en reinigen — Windows

- Laad gewoon A4-papier in de printer.
Als de printer twee papiercassettes heeft, laadt u papier in papiercassette 1.
- Open het venster van de printerdriver.
- Klik op **Spuitkanaaltjes controleren** op het tabblad **Hulpprogramma's**.
- Volg de instructies op het scherm.

Gerelateerde informatie

➔ [“Papier in de Papiercassette laden” op pagina 46](#)

➔ [“Windows-printerdriver” op pagina 164](#)

De printkop controleren en schoonmaken — Mac OS X

- Laad gewoon A4-papier in de printer.
Als de printer twee papiercassettes heeft, laadt u papier in papiercassette 1.
- Selecteer **Systeemvoorkeuren** in het menu  > **Printers en scanners** (of **Afdrukken en scannen**, **Afdrukken en faxen**) en selecteer vervolgens de printer.
- Klik op **Opties en toebehoren** > **Hulpprogramma** > **Open Printerhulpprogramma**.

4. Klik op **Spuitskanaaltjes controleren**.
5. Volg de instructies op het scherm.

Gerelateerde informatie

➔ [“Papier in de Papiercassette laden” op pagina 46](#)

De printkop uitlijnen

Als u een verkeerde uitlijning van verticale lijnen of onscherpe beelden ziet, lijn de printkop dan uit.

De printkop uitlijnen — Bedieningspaneel

1. Laad gewoon A4-papier in de printer.
Als de printer twee papiercassettes heeft, laadt u papier in papiercassette 1.
2. Tik op het startscherm op **Onderhoud**.
3. Tik op **Printkop uitlijnen**.
4. Selecteer een van de uitlijningsmenu's en volg de richtlijnen op het scherm om een patroon voor de uitlijning af te drukken.
 - Uitm. lijn regelafst.: selecteer deze optie als de verticale lijnen er niet goed uitgelijnd uitzien.
 - Verticale uitlijning: selecteer deze optie als uw afdrucken er wazig uitzien.
 - Horizontale uitlijning: selecteer deze optie als er op gelijke intervallen horizontale banden verschijnen.
Als u het kleurselectiescherm wordt weergegeven, selecteert u **Kleur** of **Zwart-wit**, afhankelijk van de kleurinstelling voor de afdruk.
5. Volg de instructies op het scherm om de printkop uit te lijnen.
 - Uitm. lijn regelafst.: zoek het nummer in voor het patroon dat de minste verkeerde uitgelijnde verticale lijn heeft en voer dit in.

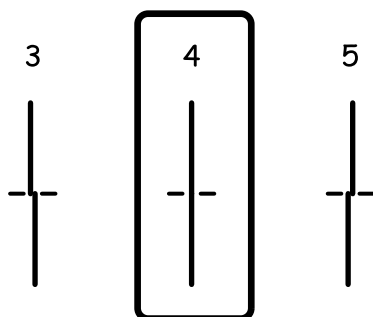

De printer onderhouden

- ❑ Verticale uitlijning: voer het nummer in voor het meest solide patroon in elke groep.

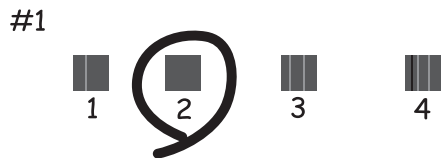

- ❑ Horizontale uitlijning: zoek het cijfer van het beste patroon en voer het cijfer in.



Gerelateerde informatie

- ➔ [“Papier in de Papiercassette laden” op pagina 46](#)

Het papiertraject vrijmaken van inktvlekken

Als de afdrucken vlekken vertonen of bekrast zijn, reinig dan de roller binnenin.

**Belangrijk:**

Gebruik geen keukenpapier om de binnenkant van de printer te reinigen. Het kan zijn dat de spuitkanaaltjes van de printkop verstopt zitten met stof.

1. Laad gewoon A4-papier in de printer.
2. Tik op het startscherm op **Onderhoud**.
3. Tik op **Papiergeleider reinigen**.
4. Volg de instructies op het scherm om het papiertraject te reinigen.

Opmerking:

Herhaal deze procedure tot er geen vegen meer op het papier zitten. Als de printer twee papiercassettes heeft en de afdrucken nog steeds vlekken of krassen vertonen, reinigt u de andere papierbron.

Gerelateerde informatie

➔ [“Papier in de Papiercassette laden” op pagina 46](#)

De automatische documentinvoer (ADF) schoonmaken

Als de gekopieerde of gescande bestanden van de ADF vlekken bevatten of de originelen worden niet correct in de ADF ingevoerd, reinig dan de ADF.



Belangrijk:

Maak de printer nooit schoon met alcohol of thinner. Deze chemicaliën kunnen de printer beschadigen.

1. Open het deksel van de ADF.

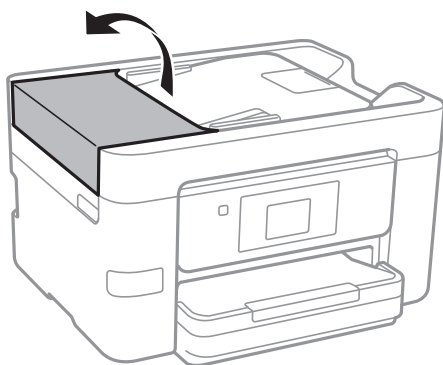

2. Maak de rol en de binnenzijde van de ADF schoon met een zachte, vochtige doek.

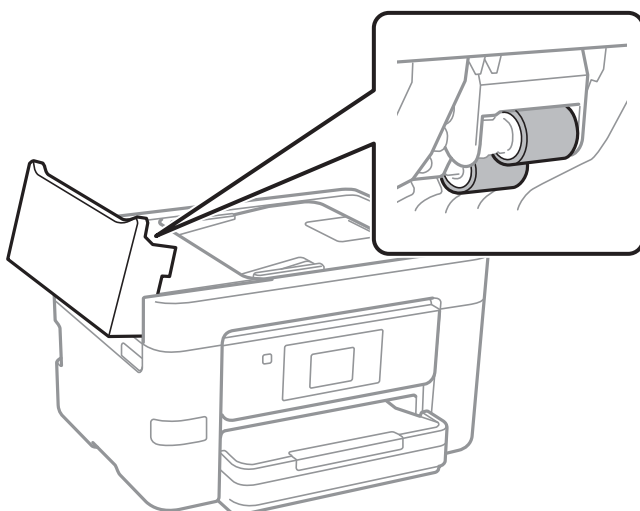

Belangrijk:

Als u een droge doek gebruikt, beschadigt u mogelijk het oppervlak van de rol. Gebruik de ADF pas weer als de rol droog is.

De printer onderhouden

3. Open het documentdeksel.

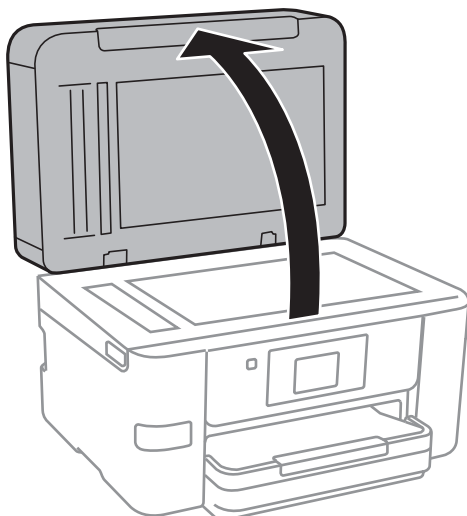

4. Reinig het onderdeel dat wordt getoond in de afbeelding.

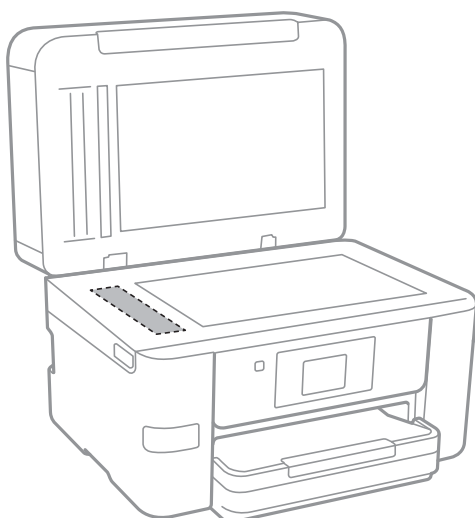

! **Belangrijk:**

- Als de glasplaat besmeurd is met vet of een andere hardnekkige substantie, veegt u de plaat schoon met een doek met daarop een klein beetje glasreiniger. Verwijder al het overtollige vocht.
- Druk niet te hard op het glasoppervlak.
- Zorg ervoor dat u het oppervlak van het glas niet krast of beschadigt. Een beschadigde glasplaat kan de scankwaliteit aantasten.

De Scannerglasplaat reinigen

Wanneer de kopieën of gescande beelden vies zijn, moet u de scannerglasplaat reinigen.

De printer onderhouden



Let op:

Pas bij het sluiten van het documentdeksel op dat uw vingers niet klem komen te zitten. Anders kunt u zich verwonden.



Belangrijk:

Maak de printer nooit schoon met alcohol of thinner. Deze chemicaliën kunnen de printer beschadigen.

1. Open het documentdeksel.

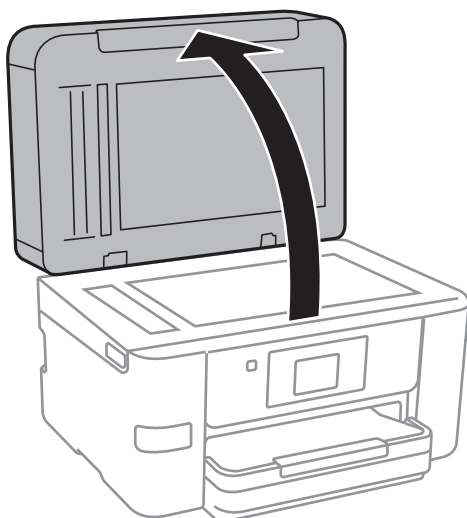

2. Maak het oppervlak van de scannerglasplaat schoon met een droge, zachte, schone doek.



Belangrijk:

- Als de glasplaat besmeurd is met vet of een andere hardnekkige substantie, veegt u de plaat schoon met een doek met daarop een klein beetje glasreiniger. Verwijder al het overtollige vocht.*
- Druk niet te hard op het glasoppervlak.*
- Zorg ervoor dat u het oppervlak van het glas niet krast of beschadigt. Een beschadigde glasplaat kan de scankwaliteit aantasten.*

Stroom besparen

De printer gaat in slaapstand of gaat automatisch uit als er een bepaalde tijd geen handelingen worden verricht. U kunt instellen hoelang het duurt voordat stroombeheer wordt toegepast. Elke verhoging is van invloed op de energiezuinigheid van het product. Denk aan het milieu voordat u wijzigingen doorvoert.

Afhankelijk van de plaats van aankoop, kan de printer een functie hebben voor het automatisch uitschakelen als het apparaat gedurende 30 minuten niet is verbonden met het netwerk.

Energie besparen – Bedieningspaneel

1. Tik op **Instel.** op het startscherm.

De printer onderhouden

2. Tik op **Algemene instellingen > Basisinstellingen**.
3. Voer een van de volgende handelingen uit.
 - Selecteer **Slaaptimer** of **Uitschakelinst.** > **Uitschakelen indien inactief** of **Uitschakelen indien losgekoppeld** en maak dan de instellingen.
 - Selecteer **Slaaptimer** of **Uitschakelingstimer** en stel dan de instellingen in.

Opmerking:

*Uw product heeft mogelijk de functie **Uitschakelinst.** of **Uitschakelingstimer**, afhankelijk van de plaats van aankoop.*

Menuopties voor Instel.

Tik in het startscherm van de printer op **Instel.** om de verschillende instellingen te configureren.

Menuopties voor Algemene instellingen

Selecteer de menu's op het bedieningspaneel zoals hierna beschreven.

Instel. > Algemene instellingen

Basisinstellingen

Selecteer de menu's op het bedieningspaneel zoals hierna beschreven.

Instel. > Algemene instellingen > Basisinstellingen

Lcd-helderheid:

Hiermee past u de helderheid van het display aan.

Geluid:

Hiermee past u het volume en het type van het geluid aan.

Slaaptimer:

Pas de tijdsduur aan voor het inschakelen van de slaapmodus (energiebesparingsmodus) wanneer de printer geen bewerkingen uitvoert. Het lcd-scherm gaat uit als de ingestelde tijd is verstreken.

Uitschakelingstimer:

Uw product heeft mogelijk deze functie of de functie Uitschakelinst., afhankelijk van de plaats van aankoop.

Selecteer deze instelling om de printer automatisch uit te schakelen als deze gedurende een vastgestelde periode niet wordt gebruikt. U kunt instellen hoelang het duurt voordat stroombeheer wordt toegepast. Elke verhoging is van invloed op de energiezuinigheid van het product. Denk aan het milieu voordat u wijzigingen doorvoert.

Uitschakelinst.:

Uw product heeft mogelijk deze functie of de functie Uitschakelingstimer, afhankelijk van de plaats van aankoop.

Uitschakelen indien inactief

Selecteer deze instelling om de printer automatisch uit te schakelen als deze gedurende een vastgestelde periode niet wordt gebruikt. Elke verhoging is van invloed op de energiezuinigheid van het product. Denk aan het milieu voordat u wijzigingen doorvoert.

Uitschakelen indien losgekoppeld

Als u deze instelling selecteert, schakelt de printer na 30 minuten uit als alle netwerkpoorten, inclusief de LINE-poort, zijn losgekoppeld. Deze functie is mogelijk niet beschikbaar, afhankelijk van de regio.

Menuopties voor Instel.

Datum/tijd instellen:

- Datum/tijd

Voer de actuele datum en tijd in.

- Zomertijd

Selecteer de zomertijdinstelling van uw regio.

- Tijdsverschil

Voer het tijdsverschil in tussen uw plaatselijke tijd en de UTC (Coordinated Universal Time).

Land/regio:

Selecteer het land of de regio waarin u de printer gebruikt. Als u de instelling voor land/regio wijzigt, worden de standaardinstellingen van de fax herstelt en moet u deze opnieuw selecteren.

Taal/Language:

Selecteer de taal van het lcd-scherf.

Achtergrondaafbeelding:

Verander de achtergrondkleur van het lcd-scherf.

Time-out bewerking:

Selecteer **Aan** om terug te keren naar het beginscherf wanneer gedurende een vastgestelde tijd geen bewerkingen zijn uitgevoerd.

Toetsenbord:

Wijzig de lay-out van het toetsenbord op het lcd-scherf.

Gerelateerde informatie

➔ [“Energie besparen – Bedieningspaneel” op pagina 152](#)

➔ [“Tekens invoeren” op pagina 20](#)

Printerinstellingen

Selecteer de menu's op het bedieningspaneel zoals hierna beschreven.

Instel. > Algemene instellingen > Printerinstellingen

Instellingen papierbron:

Papierinstelling:

Selecteer het formaat en type papier dat u in de papierbron hebt geplaatst. U kunt **Favoriete papierinstell.** configureren in papierformaat en papierstype.

Autom.wisselen A4/Letter:

Selecteer **Aan** om papier te laden van de papierbron, ingesteld als A4-formaat, wanneer er geen papierbron ingesteld is als Letter-formaat, of om papier te laden van de papierbron, ingesteld als Letter-formaat, wanneer er geen papierbron ingesteld is als A4-formaat.

Menuopties voor Instel.

Foutmelding:

Selecteer **Aan** om foutberichten weer te geven wanneer het geselecteerde papierformaat of -type niet overeenkomt met het papier dat is geladen.

Autom. weerg. papierinstelling:

Selecteer **Aan** om het scherm **Papierinstelling** weer te geven wanneer u papier in de papierbron laadt. Als u deze functie uitschakelt, kunt u niet afdrukken vanaf een iPhone of iPad met AirPrint.

Algem. afdrukinst.:

Deze afdrukinstellingen worden toegepast wanneer u afdrukt vanaf een extern apparaat zonder gebruik te maken van het printerstuurprogramma.

Offset boven:

Hiermee past u de bovenmarge van het papier aan.

Offset links:

Hiermee past u de linkermarge van het papier aan.

Offset boven achter:

Hiermee past u de bovenmarge van het papier voor de achterzijde van de pagina aan bij dubbelzijdig afdrukken.

Offset links achter:

Hiermee past u de linkermarge van het papier voor de achtermarge van de pagina aan bij dubbelzijdig afdrukken.

Controleer papierbreedte:

Selecteer **Aan** om voor het afdrukken de papierbreedte te controleren. Hierdoor voorkomt u dat er over de randen van het papier wordt afgedrukt wanneer het papierformaat onjuist is ingesteld. Het afdrukken kan hierdoor iets langer duren.

Lege pagina overslaan:

Hiermee worden lege pagina's in de afdrukgegevens automatisch overgeslagen.

Auto probleemopl.:

Selecteer een actie bij het optreden van een fout bij dubbelzijdig afdrukken of vol geheugen.

Aan

Hiermee wordt een waarschuwing weergegeven en wordt in de modus voor enkelzijdig afdrukken afgedrukt wanneer er tijdens dubbelzijdig afdrukken een fout is opgetreden, of worden alleen de gegevens afgedrukt die de printer heeft kunnen verwerken toen het geheugen vol was.

Uit

Er wordt een foutmelding weergegeven en de afdruktaak wordt geannuleerd.

Menuopties voor Instel.

Interface geheugenapp.:

Geheugenapp.:

Selecteer **Inschakelen** als u wilt dat de printer toegang krijgt tot een geplaatst geheugenapparaat. Als **Uitschakelen** is geselecteerd, kunt u met de printer geen gegevens naar het geheugenapparaat. Hierdoor wordt vermeden dat vertrouwelijke documenten illegaal worden verwijderd.

Bestanden deln:

Selecteer de toegang tot het geheugenapparaat voor schrijven vanuit een computer die via een USB-aansluiting of via een netwerkaansluiting is verbonden.

Dik papier:

Selecteer **Aan** om te voorkomen dat inkt op uw afdrucken vlekt. De afdruksnelheid kan hierdoor worden verlaagd.

Stille modus:

Selecteer **Aan** om het geluid tijdens het afdrucken te verminderen. De afdruksnelheid kan hierdoor worden verlaagd. Afhankelijk van de door u gekozen instellingen voor het papier type en de afdrukkwaliteit, merkt u mogelijk niet veel verschil in het geluid dat de printer produceert.

Droogtijd voor inkt:

Selecteer de droogtijd van de inkt die u wilt gebruiken bij dubbelzijdig afdrucken. De printer drukt de andere zijde af nadat de ene zijde is afgedrukt. Als uw afdruk is gevlekt, verhoogt u de tijdsinstelling.

Bidirectioneel:

Selecteer **Aan** om de afdrukrichting te wijzigen. Drukt af wanneer de printkop naar links beweegt en wanneer hij naar rechts beweegt. Als verticale of horizontale lijnen op uw afdrucken niet scherp of niet goed uitgelijnd zijn, kunt u dit probleem mogelijk verhelpen door deze functie uit te schakelen. De afdruksnelheid kan dan wel afnemen.

PC-verbinding via USB:

Selecteer **Inschakelen** om de computer toegang te geven tot de printer wanneer deze via USB is verbonden. Wanneer **Uitschakelen** wordt geselecteerd, worden afdruktaken en scantaken die niet via een netwerkverbinding gaan beperkt.

Gerelateerde informatie

➔ [“Papier laden” op pagina 43](#)

Netwerkinstellingen

Selecteer de menu's op het bedieningspaneel zoals hierna beschreven.

Instel. > Algemene instellingen > Netwerkinstellingen

Wi-Fi instellen:

Configureer de instellingen voor de draadloze netwerkverbinding of wijzig deze. Kies uit de volgende opties de gewenste verbindingmethode en volg de instructies op het lcd-scherm.

Wi-Fi (aanbevolen)

Menuopties voor Instel.

- Wi-Fi Direct

Bekabelde LAN-installatie:

Stel een netwerkverbinding in die gebruikmaakt van een LAN-kabel en een router, of wijzig deze. Wanneer deze functie wordt gebruikt, zijn Wi-Fi-verbindingen uitgeschakeld.

Netwerkstatus:

Hiermee worden de actuele netwerkinstellingen weergegeven of afgedrukt.

Controle van netwerkverbinding:

Hiermee controleert u de huidige netwerkverbinding en drukt u een rapport af. Als er problemen zijn met de verbinding, kunt u het rapport raadplegen om het probleem te verhelpen.

Geavanceerd:

Geef de volgende gedetailleerde instellingen op.

- Apparaatnaam
- TCP/IP
- Proxy-server
- E-mailserver
- IPv6-adres
- MS netwerk delen
- link Speed & Duplex

Gerelateerde informatie

- ➔ [“Handmatig Wi-Fi-instellingen configureren”](#) op pagina 27
- ➔ [“Wi-Fi-instellingen configureren via de drukknopinstelling \(WPS\)”](#) op pagina 28
- ➔ [“Wi-Fi-instellingen configureren via de pincode-instelling \(WPS\)”](#) op pagina 29
- ➔ [“Verbindingsinstellingen voor Wi-Fi Direct \(Eenvoudig AP\) configureren”](#) op pagina 30
- ➔ [“Een netwerkstatusvel afdrukken”](#) op pagina 38
- ➔ [“De status van de netwerkverbinding controleren”](#) op pagina 33
- ➔ [“De netwerkstatus wijzigen naar ethernet op het bedieningspaneel”](#) op pagina 41
- ➔ [“Geavanceerde netwerkinstellingen maken”](#) op pagina 31

Webservice-instellingen

Selecteer de menu's op het bedieningspaneel zoals hierna beschreven.

Instel. > Algemene instellingen > Webservice-instellingen

Epson Connect-services:

Geeft aan of de printer geregistreerd en verbonden is met Epson Connect.

Als u zich wilt aanmelden bij de service, tikt u op **Registreren** en volgt u de instructies.

Wanneer u de printer hebt geregistreerd, kunt u de volgende instellingen wijzigen.

- Onderbreken/hervatten

Menuopties voor Instel.

- Registratie opheffen

Raadpleeg voor meer informatie de volgende website.

<https://www.epsonconnect.com/>

<http://www.epsonconnect.eu> (alleen Europa)

Afdrukservices van Google Cloud:

Geeft aan of de printer geregistreerd en verbonden is met Google Cloud Print-services.

Wanneer u de printer hebt geregistreerd, kunt u de volgende instellingen wijzigen.

- Inschakelen/Uitschakelen
- Registratie opheffen

Ga voor meer informatie over het registreren bij Google Cloud Print-services naar de volgende website.

<https://www.epsonconnect.com/>

<http://www.epsonconnect.eu> (alleen Europa)

Gerelateerde informatie

➔ [“De service van Epson Connect” op pagina 162](#)

Menuopties voor Voorraadstatus

Selecteer het menu op het bedieningspaneel zoals hierna beschreven.

Instel. > Voorraadstatus

Geeft de niveaus van de cartridges weer bij benadering.

Wanneer het symbool ! wordt weergegeven, is de inktcartridge bijna leeg. Als het symbool X wordt weergegeven, moet u de cartridge vervangen omdat de inkt op is.

Menuopties voor Onderhoud

Selecteer de menu's op het bedieningspaneel zoals hierna beschreven.

Instel. > Onderhoud

PrintkopControle spuitm.:

Selecteer deze functie om te controleren of de spuitkanaaltjes van de printkop verstopt zijn. De printer drukt een spuitkanaaltjespatroon af.

Printkop reinigen:

Selecteer deze functie om verstopte spuitkanaaltjes in de printkop te reinigen.

Printkop uitlijnen:

Gebruik deze functie om de printkop bij te stellen om de afdrukkwaliteit te verbeteren.

Menuopties voor Instel.

- Uitl. lijn regelafst.
Selecteer deze functie om verticale lijnen uit te lijnen.
- Verticale uitlijning
Selecteer deze functie als uw afdrukken wazig zijn of als tekst en lijnen niet goed zijn uitgelijnd.
- Horizontale uitlijning
Selecteer deze functie als zich op uw afdrukken op regelmatige afstand horizontale strepen bevinden.

Vervangen patronen:

Gebruik deze functie om de cartridges te vervangen voordat de inkt opgebruikt is.

Papiergeleider reinigen:

Selecteer deze functie als zich op de interne rollen inktvlekken bevinden. De printer voert papier in om de interne rollen te reinigen.

Gerelateerde informatie

- ➔ [“De printkop controleren en reinigen” op pagina 146](#)
- ➔ [“De printkop uitlijnen” op pagina 148](#)
- ➔ [“Cartridges vervangen” op pagina 142](#)
- ➔ [“Het papiertraject vrijmaken van inktvlekken” op pagina 149](#)

Menuopties voor Statusv.afdruk.

Selecteer de menu's op het bedieningspaneel zoals hierna beschreven.

Instel. > Statusv.afdruk.

Statusblad configuratie:

Hiermee drukt u informatiebladen af met de actuele status en instellingen van de printer.

Statusblad voorraad:

Hiermee drukt u informatiebladen af met de status van de verbruiksaccessoires.

Blad gebruiksgeschiedenis:

Hiermee drukt u informatiebladen af met de gebruiksgeschiedenis van de printer.

Menuopties voor Afdrukteller

Selecteer de menu's op het bedieningspaneel zoals hierna beschreven.

Instel. > Afdrukteller

Geeft het totale aantal afdrukken, zwart-witafdrukken en kleurenafdrukken weer vanaf het moment waarop u de printer hebt aangeschaft. Tik op **Blad afdrukken** als u de resultaten wilt afdrukken.

Menuopties voor Gebruikersinstellingen

Selecteer de menu's op het bedieningspaneel zoals hierna beschreven.

Instel. > Gebruikersinstellingen

U kunt de standaardinstelling wijzigen van de volgende menu's.

- Kopiëren
- Scan naar netwerkmap/FTP
- Scannen naar computer (E-mail)
- Scan naar computer (WSD)
- Scan naar geheugenkaart
- Scan naar cloud
- Fax

Menuopties voor Standaardinst. herstellen

Selecteer de menu's op het bedieningspaneel zoals hierna beschreven.

Instel. > Standaardinst. herstellen

Hiermee zet u de volgende menu's terug op de standaardwaarden.

- Netwerkinstellingen
- Kopieerinstellingen
- Scaninstellingen
- Faxinstellingen
- Alle gegevens en instellingen wissen

Menuopties voor Firmware-update

Selecteer de menu's op het bedieningspaneel zoals hierna beschreven.

Instel. > Firmware-update

Bijwerken:

Hiermee controleert u of er een nieuwe versie van de firmware op de netwerkserver staat. Als er een update beschikbaar is, kunt u aangeven of de update mag worden uitgevoerd.

Melding:

Selecteer **Aan** om een melding te ontvangen als er een firmware-update beschikbaar is.

Netwerkservice en softwareinformatie

In dit deel maakt u kennis met de netwerkservices en softwareproducten die beschikbaar zijn voor uw printer via de Epson-website of de meegeleverde cd.

De service van Epson Connect

Dankzij Epson Connect (beschikbaar via het internet) kunt u via uw smartphone, tablet, pc of laptop, altijd en praktisch overal afdrucken.

De functies die via het internet beschikbaar zijn, zijn als volgt.

Email Print	Epson iPrint afdrucken op afstand	Scan to Cloud	Remote Print Driver
✓	✓	✓	✓

Raadpleeg de portaalsite van Epson Connect voor meer informatie.

<https://www.epsonconnect.com/>

<http://www.epsonconnect.eu> (alleen Europa)

Web Config

Web Config is een toepassing die draait in een webbrowser, zoals Internet Explorer of Safari, op een computer of smart device. U kunt de printerstatus controleren of de netwerkservice en de printerinstellingen aanpassen. Verbind de printer en de computer of het smart device met hetzelfde netwerk om Web Config te gebruiken.

Opmerking:

De volgende browsers worden ondersteund.

Besturingssysteem	Browser
Windows XP SP3 of hoger	Internet Explorer 8 of later, Firefox*, Chrome*
Mac OS X v10.6.8 of hoger	Safari*, Firefox*, Chrome*
iOS*	Safari*
Android 2.3 of hoger	Standaard browser
Chrome OS*	Standaard browser

* Gebruik de laatste versie.

Webconfiguratie uitvoeren op een webbrowser

1. Controleer het IP-adres van de printer.

Tik op het netwerkpictogram op het startscherm van de printer en tik vervolgens op de actieve verbindingsmethode om het IP-adres van de printer te bevestigen.

Opmerking:

U kunt het IP-adres ook controleren door het netwerkverbindingsrapport af te drukken.

2. Start een browser op een computer of smart device en voer vervolgens het IP-adres van de printer in.

Formaat:

IPv4: http://het IP-adres van de printer/

IPv6: http://[het IP-adres van de printer]/

Voorbeelden:

IPv4: http://192.168.100.201/

IPv6: http://[2001:db8::1000:1]/

Opmerking:

Met een smart device kunt u Web Config ook uitvoeren vanuit het onderhoudsscherm van Epson iPrint.

Gerelateerde informatie

- ➔ [“Epson iPrint gebruiken” op pagina 81](#)
- ➔ [“Een netwerkverbindingsrapport afdrukken” op pagina 34](#)

Web Config uitvoeren op Windows

Volg de onderstaande stappen om Web Config uit te voeren als u een computer aansluit op de printer met WSD.

1. Ga naar het scherm Apparaten en printers in Windows.

- Windows 10

Rechtsklik op de knop Start en selecteer **Configuratiescherm > Apparaten en printers weergeven in Hardware en geluiden**.

- Windows 8.1/Windows 8/Windows Server 2012 R2/Windows Server 2012

Selecteer **Bureaublad > Instellingen > Configuratiescherm > Apparaten en printers weergeven in Hardware en geluiden** (of **Hardware**).

- Windows 7/Windows Server 2008 R2

Klik op de knop Start, selecteer **Configuratiescherm > Apparaten en printers weergeven in Hardware en geluiden**.

- Windows Vista/Windows Server 2008

Klik op de knop Start, selecteer **Configuratiescherm > Printers in Hardware en geluiden**.

2. Klik met de rechtermuisknop op uw printer en selecteer **Eigenschappen**.
3. Selecteer het tabblad **Webservice** en klik op de URL.

Web Config uitvoeren op Mac OS X

1. Selecteer **Systeemvoorkeuren** in het menu  > **Printers en scanners** (of **Afdrukken en scannen, Afdrukken en faxen**), en selecteer dan de printer.
2. Klik op **Opties en toebehoren** > **Toon webpagina printer**.

Windows-printerdriver

Het printerstuurprogramma bestuurt de printer op basis van de opdrachten van een toepassing. Door instellingen op te geven in de printerdriver krijgt u het beste afdrukresultaat. Met het hulpprogramma voor de printerdriver kunt u de status van de printer controleren en de printer in optimale conditie houden.

Opmerking:

*U kunt de taal van de printerdriver naar wens instellen. Selecteer de gewenste taal bij **Taal** op het tabblad **Hulpprogramma's**.*

De printerdriver openen vanuit een toepassing

Als u instellingen wilt opgeven die alleen moeten gelden voor de toepassing waarmee u aan het werk bent, opent u de printerdriver vanuit de toepassing in kwestie.

Selecteer **Afdrukken** of **Afdrukinstelling** in het menu **Bestand**. Selecteer uw printer en klik vervolgens op **Voorkeuren** of **Eigenschappen**.

Opmerking:

De werking varieert naargelang de toepassing. Zie de Help van de toepassing voor meer informatie.

De printerdriver openen via het bedieningspaneel

Wilt u instellingen configureren voor alle toepassingen, dan kunt u dit via het bedieningspaneel doen.

Windows 10

Rechtsklik op de knop Start en selecteer **Configuratiescherm** > **Apparaten en printers weergeven** in **Hardware en geluiden**. Klik met de rechtermuisknop op uw printer, of houd de printer ingedrukt en selecteer **Voorkeursinstellingen voor afdrukken**.

Windows 8.1/Windows 8/Windows Server 2012 R2/Windows Server 2012

Selecteer **Bureaublad** > **Instellingen** > **Configuratiescherm** > **Apparaten en printers weergeven** in **Hardware en geluiden**. Klik met de rechtermuisknop op uw printer, of houd de printer ingedrukt en selecteer **Voorkeursinstellingen voor afdrukken**.

Windows 7/Windows Server 2008 R2

Klik op de knop Start, selecteer **Configuratiescherm** > **Apparaten en printers weergeven** in **Hardware en geluiden**. Klik met de rechtermuisknop op uw printer en selecteer **Voorkeursinstellingen voor afdrukken**.

Windows Vista/Windows Server 2008

Klik op de knop Start, selecteer **Configuratiescherm** > **Printers** in **Hardware en geluiden**. Klik met de rechtermuisknop op uw printer en selecteer **Voorkeursinstellingen selecteren**.

Windows XP/Windows Server 2003 R2/Windows Server 2003

Klik op de knop Start, selecteer **Configuratiescherm** > **Printers en andere hardware** > **Printers en faxapparaten**. Klik met de rechtermuisknop op uw printer en selecteer **Voorkeursinstellingen voor afdrukken**.

Het printerstuurprogramma openen via het printerpictogram op de taakbalk

Het printerpictogram op de taakbalk van het bureaublad is een snelkoppeling waarmee u snel de printerdriver kunt openen.

Als u op het printerpictogram klikt en **Printerinstellingen** selecteert, kunt u hetzelfde venster met printerinstellingen openen als het venster dat u opent via het bedieningspaneel. Als u op dit pictogram dubbelklikt, kunt u de status van de printer controleren.

Opmerking:

*Als het printerpictogram niet op de taakbalk wordt weergegeven, open dan het venster van de printerdriver, klik op **Controlevoorkeursinstellingen** op het tabblad **Hulpprogramma's** en selecteer vervolgens **Snelkoppelingspictogram registreren op taakbalk**.*

De toepassing starten

Open het venster van de printerdriver. Selecteer het tabblad **Hulpprogramma's**.

Instellingen voor de Windows-printerdriver beperken

U kunt sommige instellingen van de printerdriver vergrendelen, zodat andere gebruikers ze niet kunnen wijzigen.

Opmerking:

Meld u aan op uw computer als beheerder.

1. Open de **Optionele instellingen** in de printereigenschappen.

Windows 10

Rechtsklik op de knop Start en selecteer **Configuratiescherm > Apparaten en printers weergeven in Hardware en geluiden**. Klik met de rechtermuisknop op uw printer, of houd de printer ingedrukt en selecteer **Printereigenschappen**. Selecteer het tabblad **Optionele instellingen**.

Windows 8.1/Windows 8/Windows Server 2012R2/Windows Server 2012

Selecteer **Bureaublad > Instellingen > Configuratiescherm > Apparaten en printers weergeven in Hardware en geluiden**. Klik met de rechtermuisknop op uw printer, of houd de printer ingedrukt en selecteer **Printereigenschappen**. Selecteer het tabblad **Optionele instellingen**.

Windows 7/Windows Server 2008 R2

Klik op de knop Start, selecteer **Configuratiescherm > Apparaten en printers weergeven in Hardware en geluiden**. Klik met de rechtermuisknop op uw printer en selecteer **Printereigenschappen**. Selecteer het tabblad **Optionele instellingen**.

Windows Vista/Windows Server 2008

Klik op de knop Start, selecteer **Configuratiescherm > Printers in Hardware en geluiden**. Klik met de rechtermuisknop op uw printer en selecteer **Eigenschappen**. Selecteer het tabblad **Optionele instellingen**.

Windows XP/Windows Server 2003 R2/Windows Server 2003

Klik op de knop Start, selecteer **Configuratiescherm > Printers en andere hardware > Printers en faxapparaten**. Klik met de rechtermuisknop op uw printer en selecteer **Eigenschappen**. Selecteer het tabblad **Optionele instellingen**.

2. Klik op **Driverinstellingen**.

3. Selecteer de functie die u wilt beveiligen.

Zie de online-Help voor een uitleg van de items voor instellingen.

4. Klik op **OK**.

Bedieningsinstellingen voor Windows-printerdriver configureren

U kunt instellingen configureren zoals het inschakelen van **EPSON Status Monitor 3**.

1. Open het venster van de printerdriver.
2. Klik op **Extra instellingen** op het tabblad **Hulpprogramma's**.
3. Configureer de gewenste instellingen en klik vervolgens op **OK**.
Zie de online-Help voor een uitleg van de items voor instellingen.

Gerelateerde informatie

➔ [“Windows-printerdriver” op pagina 164](#)

Mac OS X-printerdriver

De printerdriver bestuurt de printer op basis van de opdrachten van een toepassing. Door instellingen op te geven in de printerdriver krijgt u het beste afdrukresultaat. Met het hulpprogramma voor de printerdriver kunt u de status van de printer controleren en de printer in optimale conditie houden.

De printerdriver openen vanuit toepassingen

Klik op **Pagina-instelling** of **Afdrukken** in het menu **File** van uw toepassing. Klik indien nodig op **Toon details** (of ▼) om het afdrukvenster te vergroten.

Opmerking:

*Afhankelijk van de toepassing die wordt gebruikt, wordt **Pagina-instelling** mogelijk niet weergegeven in het menu **Bestand** en kunnen de bewerkingen voor het weergeven van het afdrukscherm verschillen. Zie de Help van de toepassing voor meer informatie.*

De toepassing starten

Selecteer **Systeemvoorkeuren** in het  menu > **Printers & Scanners** (of **Afdrukken & scanne**, **Afdrukken & fax**) en selecteer de printer. Klik op **Opties en toebehoren** > **Hulpprogramma** > **Open Printerhulpprogramma**.

Bedieningsinstellingen voor Mac OS X-printerdriver configureren

Het venster Bedieningsinstellingen van de Mac OS X-printerdriver openen

Selecteer **Systeemvoorkeuren** in het menu  > **Printers en scanners** (of **Afdrukken en scannen**, **Afdrukken en faxen**) en selecteer vervolgens de printer. Klik op **Opties en toebehoren** > **Opties** (of **Besturingsbestand**).

Bedieningsinstellingen van het Mac OS X-printerstuurprogramma

- Dik papier en enveloppes: Voorkomt inktvlekken bij gebruik van dik papier. De afdruksnelheid kan echter afnemen.

Netwerkservice en softwareinformatie

- Lege pagina overslaan: Hiermee wordt voorkomen dat lege pagina's worden afgedrukt.
- Stille modus: Hiermee maakt de printer minder geluid, maar de afdruksnelheid kan afnemen.
- Tijdelijk afdrukken in zwart-wit: hiermee wordt alleen tijdelijk met zwarte inkt afgedrukt.
- Documenten uitvoeren voor archivering: Voer het papier zo in dat dit eenvoudig kan worden opgeslagen wanneer u gegevens liggend of dubbelzijdig afdrukt. Afdrukken op enveloppen wordt niet ondersteund.
- Witte randen verwijderen: hiermee worden onnodige marges verwijderd tijdens randloos afdrukken.
- Afdrukken met hoge snelheid: Hiermee wordt afgedrukt wanneer de printkop in beide richtingen beweegt. Het afdrukken verloopt sneller, maar de kwaliteit kan afnemen.
- Waarschuwingen: Wanneer deze optie is ingeschakeld, kan het printerstuurprogramma waarschuwingen weergeven.
- Bidirectionele communicatie gebruiken: Dit moet normaliter ingesteld zijn op **Aan**. Selecteer **Uit** wanneer het openen van de printerinformatie niet mogelijk is omdat de printer wordt gedeeld met Windows-computers in een netwerk.

Epson Scan 2 (scannerstuurprogramma)

Epson Scan 2 is een toepassing waarmee het scanproces geregeld kan worden. U kunt formaat, resolutie, helderheid, contrast en kwaliteit van de gescande afbeelding aanpassen.

Opmerking:

U kunt Epson Scan 2 ook vanuit een TWAIN-scantoepassing starten.

Beginnen met Windows

Opmerking:

*U moet voor Windows Server de functie **Bureaubladervaring** installeren.*

- Windows 10
Klik op de knop Start en selecteer vervolgens **EPSON > Epson Scan 2**.
- Windows 8.1/Windows 8/Windows Server 2012 R2/Windows Server 2012
Voer de naam van de software in het zoekvenster in en selecteer vervolgens het weergegeven pictogram.
- Windows 7/Windows Vista/Windows XP/Windows Server 2008 R2/Windows Server 2008/Windows Server 2003 R2/Windows Server 2003
Klik op de knop Start en selecteer dan **Alle programma's of programma's > EPSON > Epson Scan 2 > Epson Scan 2**.

Beginnen met Mac OS X

Opmerking:

Epson Scan 2 biedt geen ondersteuning voor de Mac OS X-functie voor snelle gebruikersoverschakeling. Schakel snelle gebruikersoverschakeling uit.

Selecteer **Start > Toepassingen > Epson Software > Epson Scan 2**.

Gerelateerde informatie

➔ [“Toepassingen installeren” op pagina 172](#)

Epson Event Manager

Epson Event Manager is een toepassing waarmee u vanuit het configuratiescherm het scannen kunt beheren en bestanden kunt opslaan op een computer. U kunt uw eigen instellingen als presets toevoegen zoals het documenttype, de locatie voor de opslagmap en het formaat van het bestand. Zie de Help van de toepassing voor meer informatie.

Opmerking:

Windows Server besturingssystemen worden niet ondersteund.

Beginnen met Windows Windows 10

Klik op de knop **Start** en selecteer vervolgens **Epson Software > Event Manager**.

 Windows 8.1/Windows 8

Voer de naam van de software in het zoekvenster in en selecteer vervolgens het weergegeven pictogram.

 Windows 7/Windows Vista/Windows XP

Klik op de knop **Start** en selecteer vervolgens **Alle programma's of Programma's > Epson Software > Event Manager**.

Beginnen met Mac OS X

Selecteer **Start > Toepassingen > Epson Software > Event Manager**.

Gerelateerde informatie

➔ [“Toepassingen installeren” op pagina 172](#)

PC-FAX-driver (faxdriver)

PC-FAX is een toepassing waarmee u een bestand, dat in een andere toepassing is gemaakt, rechtstreeks vanaf uw computer als fax kunt verzenden. PC-FAX driver wordt samen met de FAX Utility geïnstalleerd. Zie de Help van de toepassing voor meer informatie.

Opmerking:

Windows Server besturingssystemen worden niet ondersteund.

De werking varieert naargelang de toepassing die gebruikt werd om het document te creëren. Zie de Help van de toepassing voor meer informatie.

Openen vanuit Windows

Selecteer in de toepassing **Afdrukken** of **Printerinstelling** in het menu **Bestand**. Selecteer uw printer (FAX) en klik vervolgens op **Voorkeuren** of **Eigenschappen**.

Openen vanuit Mac OS X

Selecteer in de toepassing **Druk af** in het menu **Bestand**. Selecteer uw printer (FAX) bij **Printer** en selecteer **Faxinstellingen** of **Instellingen geadresseerden** in het venstermenu.

FAX Utility

FAX Utility is een toepassing waarmee u verscheidene instellingen kunt configureren voor het verzenden van faxen via een computer. U kunt de contactpersonenlijst maken of bewerken voor het verzenden van faxen, faxen opslaan in PDF op de computer, etc. Zie de Help van de toepassing voor meer informatie.

Opmerking:

- Windows Server besturingssystemen worden niet ondersteund.*
- Zorg ervoor dat u de printerdriver geïnstalleerd hebt alvorens u FAX Utility installeert.*

Beginnen met Windows

- Windows 10
Klik op de knop Start en selecteer **Epson Software > FAX Utility**.
- Windows 8.1/Windows 8
Voer de naam van de software in het zoekvenster in en selecteer vervolgens het weergegeven pictogram.
- Windows 7/Windows Vista/Windows XP
Klik op de knop Start en selecteer **Alle programma's of Programma's > Epson Software > FAX Utility**.

Beginnen met Mac OS X

Selecteer **Systeemvoorkeuren** vanaf het menu  > **Printers & Scanners** (of **Afdrukken & Scannen, Afdrukken & Faxen**) en selecteer dan de printer (FAX). Klik op **Opties en toebehoren > Hulpprogramma > Open Printerhulpprogramma**.

Gerelateerde informatie

- ➔ [“Toepassingen installeren” op pagina 172](#)

Epson Easy Photo Print

Epson Easy Photo Print is een toepassing waarmee u gemakkelijk foto's met verschillende lay-outs kunt afdrukken. U kunt het voorbeeld van het foto-bestand bekijken en het bestand of de positie aanpassen. U kunt ook foto's met een rand afdrukken. Zie de Help van de toepassing voor meer informatie.

Opmerking:

- Windows Server besturingssystemen worden niet ondersteund.*
- De printerdriver moet geïnstalleerd zijn om deze toepassing te gebruiken.*

Beginnen met Windows

- Windows 10
Klik op de knop Start en selecteer vervolgens **Epson Software > Epson Easy Photo Print**.
- Windows 8.1/Windows 8
Voer de naam van de software in het zoekvenster in en selecteer vervolgens het weergegeven pictogram.
- Windows 7/Windows Vista/Windows XP
Klik op de knop Start en selecteer vervolgens **Alle programma's of Programma's > Epson Software > Epson Easy Photo Print**.

Beginnen met Mac OS X

Selecteer **Start** > **Toepassingen** > **Epson Software** > **Epson Easy Photo Print**.

Gerelateerde informatie

➔ [“Toepassingen installeren” op pagina 172](#)

EPSON Software Updater

EPSON Software Updater is een toepassing die controleert op nieuwe of bijgewerkte software op internet en deze vervolgens installeert. U kunt ook de firmware en de handleiding van de printer bijwerken.

Opmerking:

Windows Server besturingssystemen worden niet ondersteund.

Beginnen met Windows

Windows 10

Klik op de knop **Start** en selecteer vervolgens **Epson Software** > **EPSON Software Updater**.

Windows 8.1/Windows 8

Voer de naam van de software in het zoekvenster in en selecteer vervolgens het weergegeven pictogram.

Windows 7/Windows Vista/Windows XP

Klik op de knop **Start** en selecteer dan **Alle Programma's** (of **Programma's**) > **Epson Software** > **EPSON Software Updater**.

Opmerking:

*U kunt EPSON Software Updater ook starten door te klikken op het printerpictogram op de taakbalk van het bureaublad en vervolgens **Software-update** te selecteren.*

Beginnen met Mac OS X

Selecteer **Start** > **Toepassingen** > **Epson Software** > **EPSON Software Updater**.

Gerelateerde informatie

➔ [“Toepassingen installeren” op pagina 172](#)

EpsonNet Config

EpsonNet Config is een toepassing waarmee u de netwerkinterface-adressen en -protocollen kunt configureren. Zie de gebruikershandleiding voor EpsonNet Config of de help van de toepassing voor meer informatie.

Beginnen met Windows

Windows 10

Klik op de knop **Start** en selecteer vervolgens **EpsonNet** > **EpsonNet Config**.

Windows 8.1/Windows 8/Windows Server 2012 R2/Windows Server 2012

Voer de naam van de software in het zoekvenster in en selecteer vervolgens het weergegeven pictogram.

- ❑ Windows 7/Windows Vista/Windows XP/Windows Server 2008 R2/Windows Server 2008/Windows Server 2003 R2/Windows Server 2003
Klik op de knop **Start** en selecteer **Alle programma's of Programma's > EpsonNet > EpsonNet Config V4 > EpsonNet Config**.

Beginnen met Mac OS X

Selecteer **Start > Toepassingen > Epson Software > EpsonNet > EpsonNet Config V4 > EpsonNet Config**.

Gerelateerde informatie

➔ [“Toepassingen installeren” op pagina 172](#)

Toepassingen verwijderen

Meld u aan op uw computer als beheerder. Voer het beheerderswachtwoord in als u hierom wordt gevraagd.

Toepassingen verwijderen — Windows

1. Druk op de knop  om de printer uit te zetten.
2. Sluit alle actieve toepassingen.
3. **Configuratiescherm** openen:
 - ❑ Windows 10
Rechtsklik op de knop **Start** en selecteer **Configuratiescherm**.
 - ❑ Windows 8.1/Windows 8/Windows Server 2012 R2/Windows Server 2012
Selecteer **Bureaublad > Instellingen > Configuratiescherm**.
 - ❑ Windows 7/Windows Vista/Windows XP/Windows Server 2008 R2/Windows Server 2008/Windows Server 2003 R2/Windows Server 2003
Klik op de startknop en selecteer **Configuratiescherm**.
4. Open **Een programma verwijderen** (of **Programma's installeren of verwijderen**):
 - ❑ Windows 10/Windows 8.1/Windows 8/Windows 7/Windows Vista/Windows Server 2012 R2/Windows Server 2012/Windows Server 2008 R2/Windows Server 2008
Selecteer **Een programma verwijderen** in **Programma's**.
 - ❑ Windows XP/Windows Server 2003 R2/Windows Server 2003
Klik op **Programma's installeren of verwijderen**.
5. Selecteer de software die u wilt verwijderen.
6. De toepassingen verwijderen:
 - ❑ Windows 10/Windows 8.1/Windows 8/Windows 7/Windows Vista/Windows Server 2012 R2/Windows Server 2012/Windows Server 2008 R2/Windows Server 2008
Klik op **Verwijderen/wijzigen** of **Verwijderen**.

Netwerkservice en softwareinformatie

- Windows XP/Windows Server 2003 R2/Windows Server 2003



Klik op **Wijzigen/Verwijderen** of **Verwijderen**.

Opmerking:

Als het venster **Gebruikersaccountbeheer** wordt weergegeven, klikt u op **Doorgaan**.

7. Volg de instructies op het scherm.

Toepassingen verwijderen - Mac OS X

1. Download de Uninstaller met EPSON Software Updater.
Als u de Uninstaller hebt gedownload, hoeft u deze niet telkens opnieuw te downloaden wanneer u de toepassing verwijdert.
2. Druk op de knop  om de printer uit te schakelen.
3. Om de printerdriver of de PC-FAX driver te deïnstalleren, selecteer **Systeemvoorkeuren** in het  menu > **Printers & Scanners** (of **Afdrukken & scannen**, **Afdrukken & fax**) en verwijder de printer uit de printerlijst.
4. Sluit alle actieve toepassingen.
5. Selecteer **Start** > **Toepassingen** > **Epson Software** > **Uninstaller**.
6. Selecteer de toepassing die u wilt verwijderen en klik vervolgens op **Maak installatie ongedaan**.



Belangrijk:

De Uninstaller verwijdert alle Epson-inktjetprinterdrivers van de computer. Als u meerdere Epson inktjetprinters gebruikt en u enkel bepaalde drivers wenst te verwijderen, verwijder ze dan eerst allemaal en installeer dan enkel de vereiste drivers.

Opmerking:

Als u de toepassing die u wilt verwijderen niet kunt vinden in de lijst, kunt u deze niet verwijderen met de Uninstaller. Selecteer in dat geval **Start** > **Toepassingen** > **Epson Software**, kies de toepassing die wilt verwijderen en sleep deze vervolgens naar het prullenmandpictogram.

Gerelateerde informatie

- ➔ [“EPSON Software Updater” op pagina 170](#)

Toepassingen installeren

Verbind uw computer met het netwerk en installeer de nieuwste versie van toepassingen vanaf de website.

Opmerking:

- Meld u aan op uw computer als beheerder. Voer het beheerderswachtwoord in als u hierom wordt gevraagd.
- U moet een toepassing eerst verwijderen voordat u deze opnieuw kunt installeren.

1. Sluit alle actieve toepassingen.

Netwerkservice en softwareinformatie

2. Koppel de printer en computer tijdelijk los als u de printerdriver of Epson Scan 2 installeert.

Opmerking:

Verbindt de printer en computer pas als de instructies dit zeggen.

3. Installeer de toepassingen door de instructies op onderstaande website te volgen.

<http://epson.sn>

Opmerking:

Als u een Windows-computer gebruikt en de toepassingen niet kunt downloaden vanaf de website, installeert u deze van de software-cd die met de printer is geleverd.

Toepassingen en firmware bijwerken

Bepaalde problemen kunnen worden opgelost door de toepassingen en firmware opnieuw te installeren. Zorg ervoor dat u de nieuwste versie van de toepassingen en firmware gebruikt.

1. Controleer of de printer en de computer zijn aangesloten, en of de computer met internet is verbonden.
2. Start EPSON Software Updater en werk de toepassingen of de firmware bij.



Belangrijk:

Schakel de printer niet uit en trek de stekker niet uit het stopcontact zolang de update bezig is, anders kan de printer defect raken.

Opmerking:

Als u de toepassing die u wilt bijwerken niet kunt vinden in de lijst, kunt u deze niet bijwerken met de EPSON Software Updater. Kijk op uw lokale Epson-website voor de nieuwste versies van de toepassingen.

<http://www.epson.com>

Gerelateerde informatie

➔ [“EPSON Software Updater” op pagina 170](#)

De printerfirmware bijwerken via het bedieningspaneel

Als de printer verbinding heeft met internet, kunt u de firmware van de printer bijwerken via het bedieningspaneel. U kunt ook instellen dat de printer regelmatig zelf moet controleren of er nieuwe firmware is en zo ja, dat u daar dan bericht van moet krijgen.

1. Tik op het startscherm op **Instel..**
2. Tik op **Firmware-update > Bijwerken.**

Opmerking:

*Tik op **Melding > Aan** om de printer regelmatig te laten controleren op beschikbare firmware-updates.*

3. Controleer de melding die op het scherm wordt weergegeven en tik op **Controle starten.**

De printer gaat op zoek naar beschikbare updates.

Netwerkservice en softwareinformatie

4. Als op het display wordt weergegeven dat er een firmware-update beschikbaar is, volg dan de aanwijzingen op het scherm om de update te starten.



Belangrijk:

- Schakel de printer niet uit en trek de stekker niet uit het stopcontact zolang de update bezig is, anders kan de printer defect raken.*
- Als de firmware-update niet goed wordt afgerond of mislukt, start de printer niet goed op en wordt "Recovery Mode" weergegeven op het display de volgende keer dat de printer wordt aangezet. In dit geval moet u de firmware opnieuw bijwerken maar dan met behulp van een computer. Sluit de printer met een USB-kabel aan op de computer. Wanneer "Recovery Mode" wordt weergegeven op de printer, kunt u de firmware niet via een netwerkverbinding bijwerken. Ga op de computer naar uw lokale Epson-website en download de meest recente printerfirmware. Zie de aanwijzingen op de website voor de volgende stappen.*

Problemen oplossen

De printerstatus controleren

Berichten op het display bekijken

Als er een foutmelding op het display wordt weergegeven, volgt u de instructies op het scherm of de onderstaande oplossingen om het probleem op te lossen.

Foutmeldingen	Oplossingen
Printerfout Schakel de printer opnieuw in. Raadpleeg uw documentatie voor meer details.	Verwijder al het papier en beschermingsmateriaal uit de printer. Neem contact op met de klantenservice van Epson als de foutmelding aanhoudt.
Papier op in XX.	Laad papier en voer vervolgens de papercassette volledig in.
U moet de volgende inktcartridge(s) vervangen.	Voor een optimale afdrukkwaliteit en bescherming van de printkop blijft een variabele inktreserve in de cartridge achter op het moment waarop de printer aangeeft dat u de cartridge moet vervangen. Vervang het inktpatroon wanneer hierom wordt gevraagd.
Het inktkussen van de printer nadert einde levensduur. Neem contact met Epson-ondersteuning.	Neem contact op met Epson of een erkende Epson-serviceprovider om het inktkussentje* te vervangen. Dit onderdeel kan niet door de gebruiker worden vervangen. Het bericht wordt weergegeven tot het inktkussentje wordt vervangen. Druk op de knop  om het afdrukken te hervatten.
Het inktkussen van de printer is aan einde levensduur. Neem contact met Epson-ondersteuning.	Neem contact op met Epson of een erkende Epson-serviceprovider om het inktkussentje* te vervangen. Dit onderdeel kan niet door de gebruiker worden vervangen.
Papierconfiguratie is uitgeschakeld. Sommige functies zijn mogelijk niet beschikbaar. Raadpleeg documentatie voor details.	Als Autom. weerg. papierinstelling is uitgeschakeld, kunt u AirPrint niet gebruiken.
Geen kiestoon gedetecteerd.	Dit probleem kan mogelijk worden opgelost door Instel. > Algemene instellingen > Faxinstellingen > Basisinstellingen > Lijntype en vervolgens PBX te selecteren. Als uw telefoonsysteem een externe toegangscode vereist voor een buitenlijn, stelt u de toegangscode in nadat u PBX hebt geselecteerd. Gebruik een hekje (#) in plaats van de werkelijke toegangscode wanneer u een extern faxnummer invoert. Hierdoor wordt de verbinding betrouwbaarder. Als de foutmelding nog steeds wordt weergegeven, schakelt u de Kiestoondetectie uit. N.B. Als u deze functie uitschakelt, wordt het eerste cijfer van het faxnummer mogelijk overgeslagen waardoor het bericht naar een foutief nummer wordt verzonden.
Combinatie van IP-adres en subnetmasker is ongeldig. Raadpleeg uw documentatie voor meer details.	Voer het juiste IP-adres of de juiste standaardgateway in. Neem contact op met degene die het netwerk heeft ingesteld voor ondersteuning.
Werk rootcertificaat bij om cloudservices te gebruiken.	Voer Web Config uit en werk vervolgens het basiscertificaat bij.

Problemen oplossen

Foutmeldingen	Oplossingen
Controleer of de poortinstellingen van Printer (zoals IP-adres) of het printerstuurprogramma correct is via Computer.	Zorg ervoor dat de printerpoort goed is geselecteerd in Eigenschappen > Poort in het menu Printer . Dit gaat als volgt.
Controleer via de computer of de poortinstellingen of het printerstuurprogramma correct zijn. Raadpleeg uw documentatie voor details.	Selecteer " USBXXX " voor een USB-verbinding of " EpsonNet Print Port " voor een netwerkverbinding.
Recovery Mode	De printer is in herstelmodus gestart omdat de firmware-update is mislukt. Volg de onderstaande stappen om opnieuw te proberen de firmware bij te werken. 1. Sluit de computer en de printer met een USB-kabel op elkaar aan. (In herstelmodus kunt u de firmware niet via een netwerkverbinding bijwerken.) 2. Ga naar uw lokale Epson-website voor verdere instructies.

- * Bij sommige afdrukcycli komt een heel kleine hoeveelheid overtollige inkt op het inkkussentje terecht. Om te voorkomen dat er inkt uit het kussentje lekt, is het product ontworpen om het afdrukken te stoppen wanneer het kussentje de limiet bereikt. Of en hoe vaak dit nodig is, hangt af van het aantal pagina's dat u afdrukt, het soort materiaal waarop u afdrukt en het aantal reinigingsprocedures dat door het apparaat wordt uitgevoerd. Dat het kussentje moet worden vervangen, wil niet zeggen dat uw printer niet meer volgens de specificaties functioneert. De printer brengt u op de hoogte wanneer het kussentje moet worden vervangen. Dit kan alleen worden gedaan door een erkende Epson-serviceprovider. De kosten voor deze vervanging vallen niet onder de garantie van Epson.

Gerelateerde informatie

- ➔ [“Contact opnemen met de klantenservice van Epson” op pagina 224](#)
- ➔ [“Toepassingen installeren” op pagina 172](#)
- ➔ [“Toepassingen en firmware bijwerken” op pagina 173](#)

De printerstatus controleren – Windows

1. Open het venster van de printerdriver.
2. Klik op **EPSON Status Monitor 3** in het tabblad **Hulpprogramma's** en selecteer daar **Details**.

U kunt de printerstatus, het inktpeil en de foutstatus controleren.

Opmerking:

Als **EPSON Status Monitor 3** is uitgeschakeld, klikt u op **Extra instellingen** op het tabblad **Hulpprogramma's** en selecteert u **EPSON Status Monitor 3 inschakelen**.

Gerelateerde informatie

- ➔ [“Windows-printerdriver” op pagina 164](#)

De printerstatus controleren — Mac OS X

1. Selecteer **Systeemvoorkeuren** in het menu  > **Printers en scanners** (of **Afdrukken en scannen, Afdrukken en faxen**) en selecteer vervolgens de printer.

2. Klik op **Opties en toebehoren** > **Hulpprogramma** > **Open Printerhulpprogramma**.
3. Klik op **EPSON Status Monitor**.
U kunt de printerstatus, het inktpeil en de foutstatus controleren.

De softwarestatus controleren

U kunt het probleem mogelijk oplossen door de software bij te werken naar de nieuwste versie. Gebruik het hulpprogramma voor software-updates om de softwarestatus te controleren.

Gerelateerde informatie

- ➔ [“EPSON Software Updater” op pagina 170](#)
- ➔ [“Toepassingen en firmware bijwerken” op pagina 173](#)

Vastgelopen papier verwijderen

Volg de instructies op het bedieningspaneel van de printer om te zien waar het papier is vastgelopen en dit te verwijderen, inclusief afgescheurde stukjes. Op het lcd-scherm wordt een animatie weergegeven waarin u ziet hoe u vastgelopen papier verwijdert.

**Let op:**

Raak nooit de knoppen van het bedieningspaneel aan als u met uw hand in de printer zit. Als de printer begint te werken, kunt u zich verwonden. Raak de uitstekende delen niet aan om verwondingen te voorkomen.

**Belangrijk:**

Verwijder voorzichtig het vastgelopen papier. Het papier krachtdadig verwijderen kan de printer beschadigen.

Opmerking:

Als afscheurde stukjes van het vastgelopen papier binnen het achterpaneel achterblijven, opent u het achterpaneel en verwijdert u het vastgelopen papier.

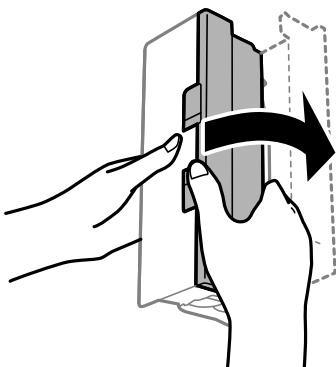

Papier wordt niet goed ingevoerd

Controleer de volgende punten en voer de toepasselijke acties uit om het probleem op te lossen.

- Plaats de printer op een vlakke ondergrond en gebruik deze in de aanbevolen omgevingsomstandigheden.
- Gebruik papier dat door deze printer wordt ondersteund.
- Volg de voorzorgsmaatregelen voor papierverwerking.
- Laad niet meer dan het maximale aantal pagina's voor de specifieke papiersoort. Let er bij gewoon papier op dat het niet boven de streep met het driehoekje op de zijgeleider komt.
- Controleer of de instellingen voor het papierformaat en -type overeenkomen met het werkelijke papierformaat en -type dat in de printer is geladen.

Gerelateerde informatie

- ➔ [“Omgevingsspecificaties” op pagina 215](#)
- ➔ [“Vorzorgsmaatregelen voor papierverwerking” op pagina 43](#)
- ➔ [“Beschikbaar papier en capaciteiten” op pagina 44](#)
- ➔ [“Lijst met papiertypen” op pagina 45](#)

Papier loopt vast

Laad het papier in de juiste richting en schuif de zijgeleiders tegen de randen van het papier aan.

Gerelateerde informatie

- ➔ [“Vastgelopen papier verwijderen” op pagina 177](#)
- ➔ [“Papier in de Papiercassette laden” op pagina 46](#)

Papier wordt schuin ingevoerd

Laad het papier in de juiste richting en schuif de zijgeleiders tegen de randen van het papier aan.

Gerelateerde informatie

- ➔ [“Papier in de Papiercassette laden” op pagina 46](#)

Er worden meerdere vellen papier tegelijk uitgevoerd

Wanneer er verschillende bladen tegelijk worden ingevoerd tijdens handmatig dubbelzijdig afdrukken, haalt u al het papier uit de printer voordat u het opnieuw laadt.

Origineel wordt niet in ADF ingevoerd

- Gebruik originelen die door de ADF worden ondersteund.
- Laad de originelen in de juiste richting en schuif de ADF-zijgeleiders tegen de randen van het papier aan.

Problemen oplossen

- Maak de binnenzijde van de ADF schoon.
- Laad de originelen niet tot boven de streep met het driehoekje op de ADF.

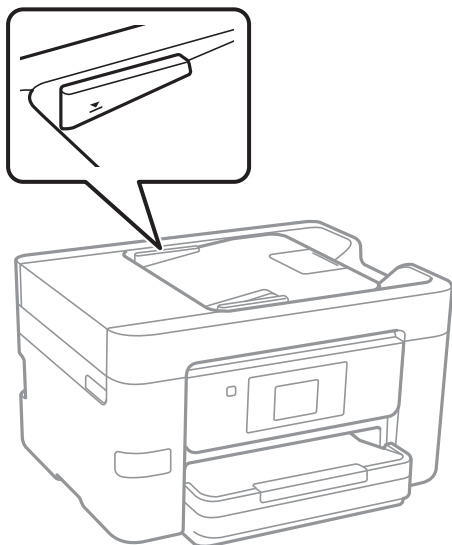

- Controleer of het ADF-pictogram onder aan het scherm wordt weergegeven. Plaats de originelen opnieuw als dit uit is.

Gerelateerde informatie

- ➔ [“Beschikbare originelen voor de ADF” op pagina 50](#)
- ➔ [“Originelen op de ADF plaatsen” op pagina 50](#)
- ➔ [“De automatische documentinvoer \(ADF\) schoonmaken” op pagina 150](#)

Problemen met stroomtoevoer en bedieningspaneel

De stroom wordt niet ingeschakeld

- Controleer of het netsnoer goed in het stopcontact zit.
- Houd de knop  iets langer ingedrukt.

De stroom wordt niet uitgeschakeld

Houd de knop  iets langer ingedrukt. Als de printer ook hiermee niet uitgaat, haalt u de stekker uit het stopcontact. Zet de printer weer aan en zet deze vervolgens uit door op de knop  te drukken om te voorkomen dat de printkop uitdroogt.

Stroom schakelt automatisch uit

- Tik op **Instel.** > **Algemene instellingen** > **Basisinstellingen** > **Uitschakelinst.** en schakel vervolgens de instellingen voor **Uitschakelen indien inactief** en **Uitschakelen indien losgekoppeld** uit.
- Tik op **Instel.** > **Algemene instellingen** > **Basisinstellingen** en schakel vervolgens de instelling **Uitschakelingstimer** uit.

Opmerking:

*Uw product heeft mogelijk de functie **Uitschakelinst.** of **Uitschakelingstimer**, afhankelijk van de plaats van aankoop.*

Het display wordt donker

De printer staat in slaapstand. Druk op een willekeurige plek op het lcd-scherm om terug te keren naar de eerdere status.

Het touchscreen reageert niet

- Als u een beschermingsvel op het optische touchscreen plakt, reageert het scherm mogelijk niet.
- Schakel de printer uit en veeg het scherm af met een zachte, droge doek. Als zich op het scherm vlekken bevinden, reageert dit mogelijk niet.

Kan niet afdrukken vanaf een computer

De verbinding controleren

- Sluit de USB-kabel goed aan tussen de printer en de computer.
- Als u een USB-hub gebruikt, sluit u de printer direct op de computer aan.
- Als u niet kunt afdrukken via een netwerk, raadpleegt u de pagina waarin de netwerkverbinding vanaf de computer wordt beschreven.

De software en gegevens controleren

- Installeer de printerdriver.
- Als u een afbeelding afdrukt die uit een grote hoeveelheid gegevens bestaat, kan de computer een tekort aan geheugen ondervinden. Druk de afbeelding af op een lagere resolutie of een kleiner formaat.

De printerstatus controleren vanaf de computer (Windows)

Klik op **Wachtrij** op het tabblad **Hulpprogramma's** van het printerstuurprogramma, en controleer het volgende.

- Controleer of er gepauzeerde afdruktaken zijn.
Annuleer het afdrukken indien nodig.
- Zorg ervoor dat de printer niet offline of in wachtstand staat.
Als de printer offline is of in wachtstand staat, schakel de relevante instelling dan uit via het menu **Printer**.
- Zorg ervoor dat de printer is geselecteerd als standaardprinter via het menu **Printer** (er moet een vinkje op het item staan).
Als de printer niet als standaardprinter is geselecteerd, stelt u deze in als de standaardprinter.

Problemen oplossen

- Zorg ervoor dat de printerpoort goed is geselecteerd in **Eigenschappen** > **Poort** in het menu **Printer**. Dit gaat als volgt.

Selecteer "USBXXX" voor een USB-verbinding of "EpsonNet Print Port" voor een netwerkverbinding.

De printerstatus controleren vanaf de computer (Mac OS X)

Zorg ervoor dat de printerstatus niet **Pauze** is.

Selecteer **Systeemvoorkeuren** in het menu  > **Printers en scanners** (of **Afdrukken en scannen**, **Afdrukken en faxen**), en dubbelklik dan op de printer. Als de printer gepauzeerd is, klikt u op **Hervatten** (of **Printer hervatten**).

Gerelateerde informatie

- ➔ [“Een computer verbinden” op pagina 24](#)
- ➔ [“Toepassingen installeren” op pagina 172](#)
- ➔ [“Afdrukken annuleren” op pagina 85](#)

Wanneer u de netwerkinstellingen niet kunt configureren

- Schakel de apparaten die u met het netwerk wilt verbinden uit. Wacht circa 10 seconden en schakel de apparaten in de volgende volgorde weer in: het toegangspunt, de computer of het smart device en tenslotte de printer. Verklein de afstand tussen de printer en de computer of het smart device enerzijds en het toegangspunt anderzijds om de radiocommunicatie te vereenvoudigen, en probeer vervolgens opnieuw de netwerkinstellingen te configureren.
- Tik op **Instel.** > **Algemene instellingen** > **Netwerkinstellingen** > **Controle van netwerkverbinding** en druk vervolgens het netwerkverbindingsrapport af. Als er een fout is opgetreden, controleer dan het netwerkverbindingsrapport en volg de afgedrukte oplossingen.

Gerelateerde informatie

- ➔ [“Een netwerkverbindingsrapport afdrukken” op pagina 34](#)
- ➔ [“Berichten en oplossingen op het netwerkverbindingsrapport” op pagina 35](#)

Kan geen verbinding maken vanaf apparaten terwijl de netwerkinstellingen correct zijn

Als u geen verbinding kunt maken tussen de computer of het smart device en de printer terwijl er geen fouten worden weergegeven in het netwerkverbindingsrapport, controleert u het volgende.

Problemen oplossen

- ❑ Wanneer u tegelijkertijd meerdere toegangspunten gebruikt, kunt u de printer mogelijk niet gebruiken vanaf de computer of het smart device vanwege de instellingen van de toegangspunten. Verbind de computer of het smart device met hetzelfde toegangspunt als de printer.

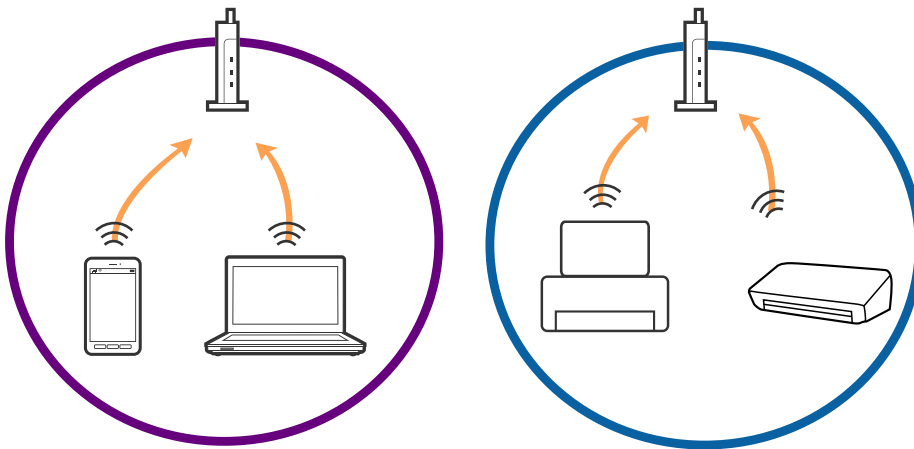

- ❑ Mogelijk kunt u geen verbinding maken met het toegangspunt wanneer dit meerdere SSID's heeft en de apparaten zijn verbonden met andere SSID's op hetzelfde toegangspunt. Verbind de computer of het smart device via hetzelfde SSID als de printer.

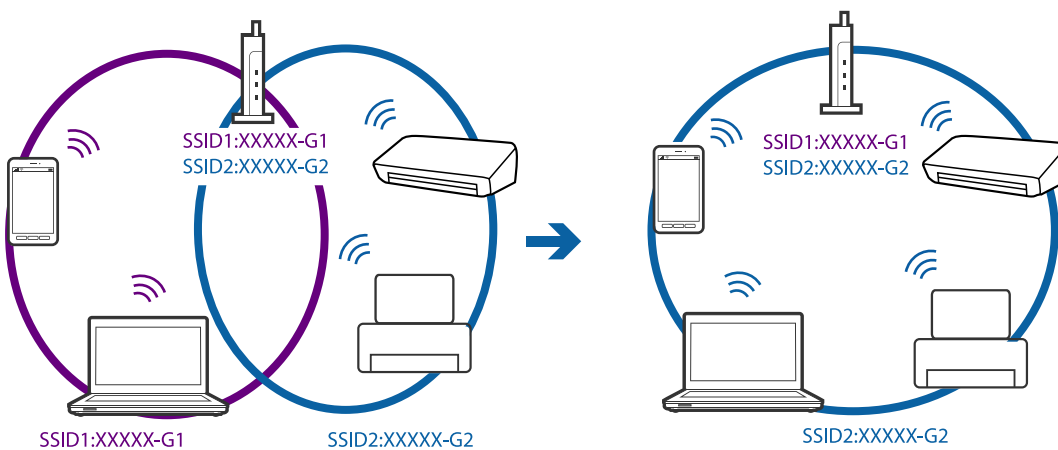

- ❑ Een toegangspunt dat compatibel is met zowel IEEE802.11a als IEEE802.11g heeft een SSID voor 2,4 GHz en 5 GHz. Als u de computer of het smart device verbindt via een 5 GHz-SSID, kunt u geen verbinding maken met de printer omdat deze alleen communicatie via 2,4 GHz ondersteunt. Verbind de computer of het smart device via hetzelfde SSID als de printer.

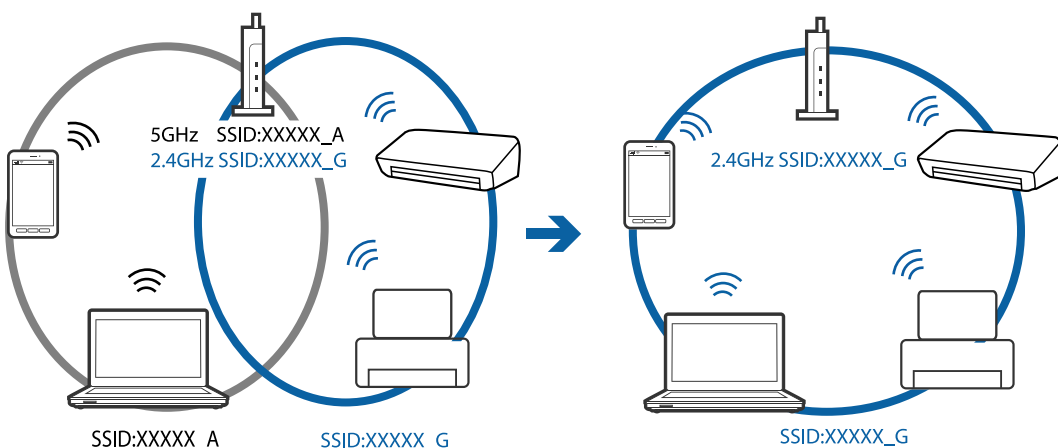

Problemen oplossen

- De meeste toegangspunten hebben een functie voor privacyscheiding waarmee communicatie tussen verbonden apparaten wordt geblokkeerd. Als er geen communicatie mogelijk is tussen de printer en de computer of het smart device, terwijl deze zijn verbonden met hetzelfde netwerk, schakelt u de privacyscheiding op het toegangspunt uit. Zie voor meer informatie de bij het toegangspunt geleverde handleiding.

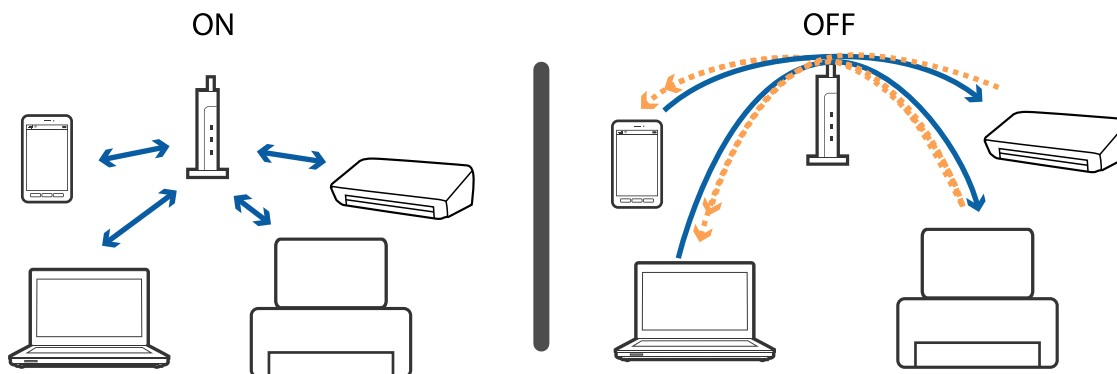

Gerelateerde informatie

- ➔ [“De SSID controleren waarmee de printer is verbonden” op pagina 183](#)
- ➔ [“De SSID voor de computer controleren” op pagina 184](#)

De SSID controleren waarmee de printer is verbonden

Tik op **Instel.** > **Algemene instellingen** > **Netwerkinstellingen** > **Netwerkstatus**. U kunt in elk menu de SSID controleren voor Wi-Fi en Wi-Fi Direct.

De SSID voor de computer controleren

Windows

Klik op  in het taakvak van de desktop. Controleer de naam van de verbonden SSID in de lijst die wordt weergegeven.

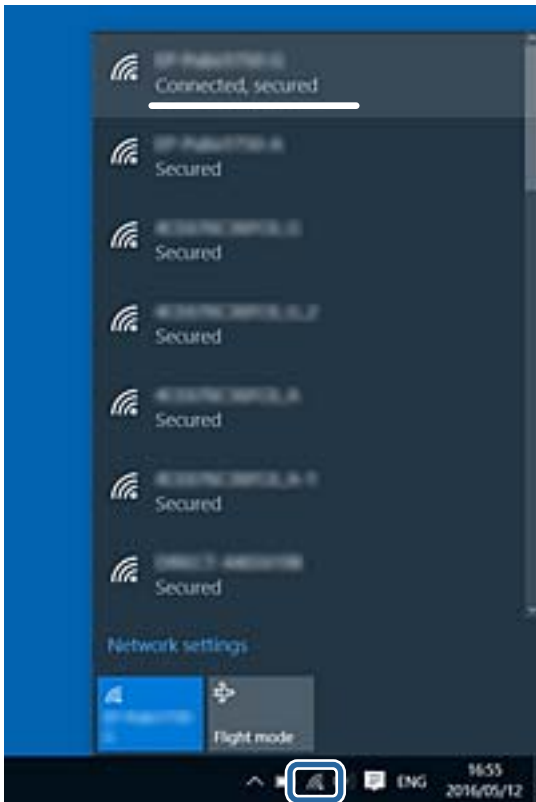

Mac OS X

Klik op het Wi-Fi-pictogram boven in het computerscherm. Er wordt een lijst met SSID's weergegeven en de verbonden SSID is gemarkeerd met een vinkje.



De printer kan opeens niet afdrukken via een netwerkverbinding

De netwerkomgeving controleren

- Wanneer u een ander toegangspunt in gebruik hebt genomen of van provider bent gewisseld, stelt u de netwerkverbindingen voor de printer opnieuw in. Verbind de computer of het smart device via hetzelfde SSID als de printer.
- Schakel de apparaten die u met het netwerk wilt verbinden uit. Wacht circa 10 seconden en schakel de apparaten in de volgende volgorde weer in: het toegangspunt, de computer of het smart device en tenslotte de printer. Verklein de afstand tussen de printer en de computer of het smart device enerzijds en het toegangspunt anderzijds om de radiocommunicatie te vereenvoudigen, en probeer vervolgens opnieuw de netwerkinstellingen te configureren.

De computer controleren

Klik in Windows op **Wachtrij** op het tabblad **Hulpprogramma's** van de printerdriver en controleer de volgende zaken.

- Controleer of er gepauzeerde afdruktaken zijn.
Annuleer het afdrukken indien nodig.
- Zorg ervoor dat de printer niet offline of in wachtstand staat.
Als de printer offline is of in wachtstand staat, schakel de relevante instelling dan uit via het menu **Printer**.
- Zorg ervoor dat de printer is geselecteerd als standaardprinter via het menu **Printer** (er moet een vinkje op het item staan).
Als de printer niet als standaardprinter is geselecteerd, stelt u deze in als de standaardprinter.
- Controleer in **Printereigenschappen** > **Poort** of de geselecteerde poort correct is.

Het netwerkverbindingsrapport controleren

Tik op **Instel.** > **Algemene instellingen** > **Netwerkinstellingen** > **Controle van netwerkverbinding** en druk vervolgens het netwerkverbindingsrapport af. Als uit het rapport blijkt dat er geen netwerkverbinding tot stand is gebracht, controleert u het netwerkverbindingsrapport en volgt u de afgedrukte oplossingen.

De netwerkverbinding van de computer controleren

Probeer op de computer een internetpagina te openen om te controleren of de netwerkinstellingen van de computer correct zijn. Als u geen internetpagina's kunt openen, is er probleem met de computer. Controleer de netwerkverbinding van de computer.

Gerelateerde informatie

- ➔ [“De SSID controleren waarmee de printer is verbonden” op pagina 183](#)
- ➔ [“Een netwerkverbindingsrapport afdrukken” op pagina 34](#)
- ➔ [“Berichten en oplossingen op het netwerkverbindingsrapport” op pagina 35](#)
- ➔ [“Windows-printerdriver” op pagina 164](#)

De printer kan opeens niet afdrukken via een USB-verbinding

- Koppel de USB-kabel los van de computer. Klik met de rechtermuisknop op het printerpictogram op de computer en selecteer **Apparaat verwijderen**. Sluit vervolgens de USB-kabel aan op de computer en druk een testpagina af. Als het afdrukken lukt, is de installatie voltooid.
- Stel de USB-verbinding opnieuw in door de stappen in [Een verbindingmethode met een computer wijzigen] in deze handleiding te volgen.

Gerelateerde informatie

- ➔ [“De verbindingmethode met een computer wijzigen” op pagina 39](#)

Kan niet afdrukken vanaf een iPhone of iPad

- Verbind de iPhone of iPad met hetzelfde netwerk (SSID) als de printer.
- Schakel **Autom. weerg. papierinstelling** in de volgende menu's in.
Instel. > Algemene instellingen > Printerinstellingen > Instellingen papierbron > Autom. weerg. papierinstelling
- Schakel de instelling AirPrint in Web Config in.

Gerelateerde informatie

- ➔ [“Een smart device verbinden” op pagina 26](#)
- ➔ [“Web Config” op pagina 162](#)

Afdrukproblemen

De afdruk is gekrast of er ontbreken kleuren

Als u de printer langere tijd niet hebt gebruikt, kunnen de spuitkanaaltjes van de printkop verstopt raken en worden inktdruppels mogelijk niet doorgelaten. Voer een spuitstukcontrole uit en reinig dan de printkop als er spuitkanaaltjes van de printkop verstopt zitten.

Gerelateerde informatie

- ➔ [“De printkop controleren en reinigen” op pagina 146](#)

Er verschijnen strepen of onverwachte kleuren

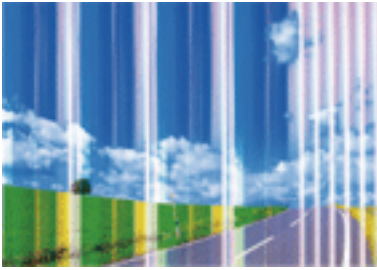

De spuitkanaaltjes van de printkop zijn mogelijk verstopt. Voer een spuitkanaaltjescontrole uit om na te gaan of de printkoppen verstopt zijn. Reinig de printkop als er spuitkanaaltjes van de printkop verstopt zijn.

Gerelateerde informatie

➔ [“De printkop controleren en reinigen” op pagina 146](#)

Gekleurde streepvorming zichtbaar met een tussenafstand van ongeveer 1.1 cm

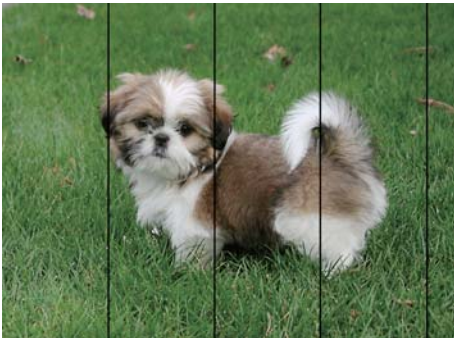

- Selecteer de geschikte papier-type-instelling voor het papier-type dat in de printer is geladen.
- Lijn de printkop uit met gebruik van de functie **Horizontale uitlijning**.
- Wanneer u afdrukt op gewoon papier, drukt u af met een hogere kwaliteitsinstelling.

Gerelateerde informatie

- ➔ [“Lijst met papier-typen” op pagina 45](#)
- ➔ [“De printkop uitlijnen” op pagina 148](#)

Onscherpe afdrukken, verticale strepen of verkeerde uitlijning



enthalten alle
Aufdruck. W
5008 "Regel

Lijn de printkop uit met gebruik van de functie **Verticale uitlijning**.

Gerelateerde informatie

➔ [“De printkop uitlijnen” op pagina 148](#)

De afdrukkwaliteit is niet verbeterd na uitlijning van de printkop

Bidirectioneel (of snel) afdrukken wil zeggen dat de printkop in beide richtingen afdrukt. Verticale lijnen worden mogelijk niet goed uitgelijnd. Als de afdrukkwaliteit niet toeneemt, schakel dan het bidirectioneel afdrukken (of afdrukken op hoge snelheid) uit. Wanneer u deze instelling uitschakelt, kan de afdruksnelheid dalen.

Bedieningspaneel

Schakel **Bidirectioneel** uit in **Instel.** > **Algemene instellingen** > **Printerinstellingen**.

Windows

Hef de selectie op van **Hoge snelheid** op het tabblad **Meer opties** van de printerdriver.

Mac OS X

Selecteer **Systeemvoorkeuren** in het menu  > **Printers en scanners** (of **Afdrukken en scannen**, **Afdrukken en faxen**) en selecteer vervolgens de printer. Klik op **Opties en toebehoren** > **Opties** (of **Driver**). Selecteer **Uit** voor **Afdrukken met hoge snelheid**.

Gerelateerde informatie

➔ [“Menuopties voor Geheugenapp” op pagina 60](#)

Afdrukkwaliteit is slecht

Controleer het volgende als de afdrukkwaliteit slecht is vanwege wazige afdrukken, zichtbare strepen, ontbrekende kleuren, vervaagde kleuren en verkeerde uitlijning op de afdrukken.

De printer controleren

- Voer een spuitstukcontrole uit en reinig dan de printkop als er spuitkanaaltjes van de printkop verstopt zitten.
- Lijn de printkop uit.

Het papier controleren

- Gebruik papier dat door deze printer wordt ondersteund.

Problemen oplossen

- Niet afdrukken op papier dat vochtig, beschadigd of te oud is.
- Druk het papier of de enveloppe plat als het papier gekruld is of de enveloppe lucht bevat.
- Het papier niet meteen stapelen na het afdrukken.
- Laat de afdrukken volledig drogen voor u ze wegsteekt of uitstalt. Vermijd direct zonlicht, gebruik geen droger en raak de afgedrukte zijde van het papier niet aan tijdens het drogen van de afdrukken.
- Epson raadt aan om origineel Epson-papier te gebruiken in plaats van gewoon papier voor het afdrukken van afbeeldingen of foto's. Druk op de afdrukbare zijde van het originele Epson-papier.

De printerinstellingen controleren

- Selecteer de geschikte papiertype-instelling voor het papiertype dat in de printer is geladen.
- Druk af met een hogere kwaliteit als instelling.
- Als u **Standaard - Levendig** selecteerde als kwaliteitsinstelling voor de printerdriver van Windows, wijzig dit dan naar **Standaard**. Als u **Normaal - Levendig** selecteerde als kwaliteitsinstelling voor de printerdriver van Mac OS X, wijzig dit dan naar **Normaal**.

De inktcartridge controleren

- Het is raadzaam de cartridge te gebruiken vóór de datum die op de verpakking wordt vermeld.
- U krijgt de beste resultaten als u de cartridge verbruikt binnen zes maanden na het openen van de verpakking.
- Gebruik bij voorkeur originele Epson-cartridges. Dit product is ontworpen om kleuren aan te passen gebaseerd op het gebruik van originele Epson-cartridges. De afdrukkwaliteit kan verslechteren wanneer niet-originele cartridges worden gebruikt.

Gerelateerde informatie

- ➔ [“De printkop controleren en reinigen” op pagina 146](#)
- ➔ [“De printkop uitlijnen” op pagina 148](#)
- ➔ [“Beschikbaar papier en capaciteiten” op pagina 44](#)
- ➔ [“Lijst met papiertypen” op pagina 45](#)
- ➔ [“Voorzorgsmaatregelen voor papierverwerking” op pagina 43](#)

Papier vertoont vlekken of is bekrast

- Wanneer u horizontale streepvorming ziet of wanneer u vlekken krijgt op de boven- of onderkant van het papier, laad het papier dan in de juiste richting en schuif de zijgeleiders tegen het papier.

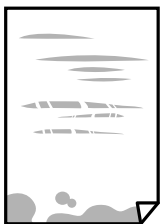

Problemen oplossen

- Wanneer u verticale streepvorming ziet, reinig dan het papiertraject.



- Plaats het papier op een vlakke ondergrond om te controleren of het is opgekruld. Maak het plat indien dit het geval is.
- Als dik papier bekrast is, schakel dan de instelling in die dit kan voorkomen. Als u deze functie inschakelt, neemt de afdrukkwaliteit of de afdruksnelheid mogelijk af.
 - Bedieningspaneel
Tik in het startscherf op **Instel.** > **Algemene instellingen** > **Printerinstellingen** en schakel vervolgens **Dik papier** in.
 - Windows
Klik op **Extra instellingen** op het tabblad **Hulpprogramma's** van de printerdriver en selecteer **Dik papier en enveloppes**.
 - Mac OS X
Selecteer **Systeemvoorkeuren** in het menu  > **Printers en scanners** (of **Afdrukken en scannen, Afdrukken en faxen**) en selecteer vervolgens de printer. Klik op **Opties en toebehoren** > **Opties** (of **Driver**). Selecteer **Aan** voor **Dik papier en enveloppes**.
- Zorg ervoor dat de inkt volledig gedroogd is voordat u het papier opnieuw laadt bij het handmatig dubbelzijdig afdrukken.

Gerelateerde informatie

- ➔ [“Papier in de Papiercassette laden” op pagina 46](#)
- ➔ [“Het papiertraject vrijmaken van inktvlekken” op pagina 149](#)

Vlekken op het papier bij automatisch dubbelzijdig afdrukken

Wanneer u automatisch dubbelzijdig afdrukt en gegevens met een hoge dichtheid wilt afdrukken, zoals afbeeldingen en grafieken, verlaag dan de afdrumdichtheid en verhoog de droogtijd.

Gerelateerde informatie

- ➔ [“Dubbelzijdig afdrukken” op pagina 66](#)
- ➔ [“Printerinstellingen” op pagina 155](#)

Afgedrukte foto's zijn plakkerig

Mogelijk drukt u af op de verkeerde zijde van het papier. Controleer of u op de afdrumzijde afdrukt.

Wanneer u op de verkeerde zijde van fotopapier afdrukt, moet u de papierbaan reinigen.

Gerelateerde informatie

- ➔ [“Het papiertraject vrijmaken van inktvlekken” op pagina 149](#)

Afbeeldingen of foto's worden afgedrukt met de verkeerde kleuren

Bij het afdrukken vanaf het bedieningspaneel of vanaf het Windows-printerstuurprogramma, wordt de automatische foto-aanpassingsinstelling van Epson standaard toegepast, afhankelijk van het papiersoort. Pas de instelling eventueel aan.

 Bedieningspaneel

Wijzig de instelling **Versterken** in **Auto** naar een van de andere opties. Als het wijzigen van de instelling niet werkt, selecteert u **Verbeteren uit** als instelling voor **Versterken**.

 Windows-printerdriver

Selecteer op het tabblad **Meer opties Aangepast** in **Kleurcorrectie**, en klik vervolgens op **Geavanceerd**. Wijzig de instelling **Scèncorrectie** in **Automat. correctie** naar een van de andere opties. Als aanpassing van deze instelling niet werkt, gebruik dan een andere kleurcorrectiemethode dan **PhotoEnhance** in **Kleurenbeheer**.

Gerelateerde informatie

- ➔ [“Menuopties voor Geheugenapp” op pagina 60](#)
- ➔ [“De afdrukkleur aanpassen” op pagina 79](#)

Kan niet afdrukken zonder marges

Geef in de afdrukinstellingen aan dat u randloos wilt afdrukken. Als u een papierstype selecteert waarbij randloos afdrukken niet mogelijk is, kunt u **Randloos** niet selecteren. Selecteer een papierstype dat randloos afdrukken ondersteunt.

Gerelateerde informatie

- ➔ [“Geavanceerde menu-opties voor kopiëren” op pagina 88](#)
- ➔ [“Basisprincipes — Windows” op pagina 62](#)
- ➔ [“Basisprincipes — Mac OS X” op pagina 64](#)

Randen van de afbeelding vallen weg bij het randloos afdrukken

Tijdens randloos afdrukken wordt de afbeelding iets vergroot en het uitstekende gebied bijgesneden. Selecteer een kleinere vergroting.

 Bedieningspaneel

Wijzig de instelling bij **Uitbreiding**.

 Windows

Klik op **Instellingen** naast het selectievakje **Randloos** op het tabblad **Hoofdgroep** van de printerdriver en wijzig vervolgens de instellingen.

 Mac OS X

Pas de instelling **Uitbreiding** aan in het menu **Printerinstellingen** van het afdrukvenster.

Gerelateerde informatie

➔ [“Geavanceerde menu-opties voor kopiëren” op pagina 88](#)

Positie, formaat of marges van de afdruk zijn niet juist

- Laad het papier in de juiste richting en schuif de zijgeleiders tegen de randen van het papier aan.
- Bij het plaatsen van de originelen op het scannerglasplaat moet u de hoek van het origineel uitlijnen met de hoek die aangeduid is d.m.v. een symbool op de rand van het scannerglasplaat. Als de randen van de kopie bijgesneden zijn, verschuift u het origineel wat weg van de hoek.
- Wanneer u de originelen op de scannerglasplaat legt, reinig dan de scannerglasplaat en het documentdeksel. Vlekken en stof op het glas kunnen in het kopieergedeelte worden opgenomen, wat een verkeerde kopieerpositie of kleine afbeelding tot gevolg kan hebben.
- Selecteer het juiste **Documentgr.** in de kopieerinstellingen.
- Selecteer de juiste instelling voor het papierformaat.
- Pas de marge-instelling in de toepassing aan zodat deze binnen het afdrukgebied valt.

Gerelateerde informatie

- ➔ [“Papier in de Papiercassette laden” op pagina 46](#)
- ➔ [“Originelen op de Scannerglasplaat plaatsen” op pagina 52](#)
- ➔ [“De Scannerglasplaat reinigen” op pagina 151](#)
- ➔ [“Afdrukgebied” op pagina 208](#)

Afgedrukte tekens zijn niet juist of onleesbaar

- Sluit de USB-kabel goed aan tussen de printer en de computer.
- Annuleer gepauzeerde afdruktaken.
- Zet de computer niet handmatig in de **Stand-by-** of **Slaap-**stand tijdens het afdrukken. Als u de computer opnieuw opstart, worden er mogelijk onleesbare pagina's afgedrukt.
- Als u het printerstuurprogramma gebruikt dat u eerder hebt gebruikt, worden mogelijk onleesbare tekens afgedrukt. Controleer of het gebruikte printerstuurprogramma deze printer ondersteunt. Controleer de printer boven in het venster van het printerstuurprogramma.

Gerelateerde informatie

➔ [“Afdrukken annuleren” op pagina 85](#)

De afgedrukte afbeelding is omgekeerd

Hef de selectie van instellingen voor het spiegelen van afbeeldingen op in de printerdriver of de toepassing.

- Windows
Hef de selectie op van **Spiegel afbeelding** op het tabblad **Meer opties** van de printerdriver.
- Mac OS X
Hef de selectie op van **Spiegel afbeelding** in het menu **Printerinstellingen** van het afdrukdialog.

Mozaïekachtige patronen op de afdrukken

Gebruik gegevens met een hoge resolutie als u afbeeldingen of foto's afdrukt. Afbeeldingen op websites gebruiken meestal een lage resolutie terwijl ze goed lijken op de display. Hierdoor kan de afdrukkwaliteit afnemen.

Op de gekopieerde afdruk verschijnen ongelijke kleuren, vegen, vlekken of rechte lijnen

- Reinig het papiertraject.
- Reinig de scannerglasplaat.
- Reinig de ADF.
- Druk niet te hard op het originele bestand of het documentdeksel wanneer u de originelen op de scannerglasplaat legt.
- Wanneer er vlekken op het papier zijn, verlaagt u de instelling voor de kopieerdichtheid.

Gerelateerde informatie

- ➔ [“Het papiertraject vrijmaken van inktvlekken” op pagina 149](#)
- ➔ [“De Scannerglasplaat reinigen” op pagina 151](#)
- ➔ [“De automatische documentinvoer \(ADF\) schoonmaken” op pagina 150](#)
- ➔ [“Basis menu-opties voor kopiëren” op pagina 87](#)

Er verschijnt een webachtig patroon (ook wel "moiré" genoemd) op de gekopieerde afbeelding

Verander de instelling voor vergroten en verkleinen of plaats het origineel onder een iets andere hoek.

Gerelateerde informatie

- ➔ [“Basis menu-opties voor kopiëren” op pagina 87](#)

De achterkant van het origineel is te zien op de gekopieerde afbeelding

- Plaats een dun origineel op de scannerglasplaat en leg hier vervolgens een vel zwart papier overheen.
- Verlaag de instelling voor de kopieerdichtheid op het bedieningspaneel.

Gerelateerde informatie

- ➔ [“Basis menu-opties voor kopiëren” op pagina 87](#)

Het probleem kon niet worden opgelost



Als u alle onderstaande oplossingen hebt geprobeerd en het probleem is nog steeds niet opgelost, verwijder dan de printerdriver en installeer deze opnieuw.

Gerelateerde informatie

- ➔ [“Toepassingen verwijderen”](#) op pagina 171
- ➔ [“Toepassingen installeren”](#) op pagina 172

Overige afdrukproblemen

Afdrukken verloopt te traag

- Sluit alle onnodige toepassingen.
- Stel een lagere kwaliteit in. Afdrukken met hoge kwaliteit duurt langer.
- Schakel de bidirectionele (of hogesnelheids-)instelling in. Wanneer deze instelling is geselecteerd, drukt de printkop in beide richtingen af, en verhoogt de afdruksnelheid.
 - Bedieningspaneel
Tik in het startscherm op **Instel.** > **Algemene instellingen** > **Printerinstellingen** > **Bidirectioneel** en schakel deze optie in.
 - Windows
Selecteer **Hoge snelheid** op het tabblad **Meer opties** van de printerdriver.
 - Mac OS X
Selecteer **Systeemvoorkeuren** in het menu  > **Printers en scanners** (of **Afdrukken en scannen, Afdrukken en faxen**) en selecteer vervolgens de printer. Klik op **Opties en toebehoren** > **Opties** (of **Driver**). Selecteer **Aan** voor **Afdrukken met hoge snelheid**.
- Deactiveer de stille modus. Wanneer deze functie actief is, daalt de afdruksnelheid.
 - Bedieningspaneel
Tik in het startscherm op  en schakel vervolgens **Stille modus** uit.
 - Windows
Selecteer **Uit** bij **Stille modus** op het tabblad **Hoofdgroep** van de printerdriver.
 - Mac OS X
Selecteer **Systeemvoorkeuren** in het menu  > **Printers en scanners** (of **Afdrukken en scannen, Afdrukken en faxen**) en selecteer vervolgens de printer. Klik op **Opties en toebehoren** > **Opties** (of **Driver**). Selecteer **Uit** voor **Stille modus**.

Afdrukken vertraagt aanzienlijk tijdens het continu afdrukken

Het afdrukken wordt vertraagd om te voorkomen dat het printermechanisme oververhit en beschadigd raakt. Het afdrukken kan echter worden voortgezet. Als u de normale afdruksnelheid wilt herstellen, laat u de printer

minstens 30 minuten afkoelen. De afdruksnelheid gaat niet terug naar normale snelheid als de printer is uitgeschakeld.

Kan het afdrukken niet annuleren vanaf een computer met Mac OS X 10.6.8

Geef de volgende instellingen op als u het afdrukken vanaf de computer wilt stoppen.

Voer Web Config uit en selecteer vervolgens **Port9100** als instelling bij **Protocol Topprioriteit** in **AirPrint instellen**. Selecteer **Systeemvoorkeuren** in het menu  > **Printers en scanners** (of **Afdrukken en scannen, Afdrukken en scannen**), verwijder de printer en voeg de printer opnieuw toe.

Kan niet beginnen met scannen

- Als u scant met de ADF, controleer dan of het documentdeksel en het deksel van de ADF dicht zijn.
- Sluit de USB-kabel goed aan tussen de printer en de computer. Als u een USB-hub gebruikt, sluit u de printer direct op de computer aan.
- Als u met een hoge resolutie scant via een netwerk, kan een communicatiefout optreden. Verlaag de resolutie.
- Controleer of de juiste printer (scanner) is geselecteerd in Epson Scan 2.

Controleer of de printer wordt herkend met Windows

Controleer in Windows of de printer (scanner) in **Scanner en camera's** wordt weergegeven. De printer (scanner) moet worden weergegeven als "EPSON XXXXX (printernaam)". Als de printer (scanner) niet wordt weergegeven, verwijdert u Epson Scan 2 en installeert u de toepassing opnieuw. Zie het volgende om **Scanners en camera's** te openen.

Windows 10

Klik met de rechtermuisknop op de knop Start en selecteer **Configuratiescherm**, voer in de charm Zoeken "Scanners en camera's" in, klik op **Scanners en camera's weergeven** en controleer vervolgens of de printer wordt weergegeven.

Windows 8.1/Windows 8/Windows Server 2012 R2/Windows Server 2012

Selecteer **Bureaublad** > **Instellingen** > **Configuratiescherm**, voer in charm Zoeken "Scanner en camera's" in, klik op **Scanners en camera's weergeven** en controleer vervolgens of de printer wordt weergegeven.

Windows 7/Windows Server 2008 R2

Klik op de knop Start en selecteer **Configuratiescherm**, voer in charm Zoeken "Scanners en camera's" in, klik op **Scanners en camera's weergeven** en controleer vervolgens of de printer wordt weergegeven.

Windows Vista/Windows Server 2008

Klik op de knop Start, selecteer **Configuratiescherm** > **Hardware en geluiden** > **Scanners en camera's** en controleer vervolgens of de printer wordt weergegeven.

Windows XP/Windows Server 2003 R2/Windows Server 2003

Klik op de knop Start, selecteer **Configuratiescherm** > **Printers en andere hardware** > **Scanners en camera's** en controleer vervolgens of de printer wordt weergegeven.

Gerelateerde informatie

➔ ["Toepassingen verwijderen" op pagina 171](#)

➔ [“Toepassingen installeren” op pagina 172](#)

Problemen met gescande afbeeldingen

Ongelijke kleuren, vuil, vlekken, enzovoort worden weergegeven bij scannen vanaf de glasplaat van de scanner

- Reinig de glasplaat van de scanner.
- Verwijder al het afval of vuil dat blijft kleven aan het origineel.
- Druk niet met teveel kracht op het origineel of de documentklep. Als u met teveel kracht drukt, kunnen vervagingen, vegen en vlekken optreden.

Gerelateerde informatie

➔ [“De Scannerglasplaat reinigen” op pagina 151](#)

Rechte lijnen verschijnen bij het scannen vanaf ADF

- Reinig de ADF.
Rechte lijnen kunnen verschijnen in de afbeelding wanneer afval of vuil in de ADF terecht komt.
- Verwijder al het afval of vuil van het origineel.

Gerelateerde informatie

➔ [“De automatische documentinvoer \(ADF\) schoonmaken” op pagina 150](#)

De afbeeldingskwaliteit is ruw

- Pas in Epson Scan 2 de afbeelding aan met de items op het tabblad **Geavanceerde instellingen** en scan het document.
- Als de resolutie te laag is, verhoogt u de resolutie en scant u opnieuw.

Gerelateerde informatie

➔ [“Scannen met Epson Scan 2” op pagina 105](#)

De offset schijnt door in de achtergrond van afbeeldingen

Afbeeldingen op de achterzijde van het origineel kunnen zichtbaar zijn in de gescande afbeelding.

- Selecteer in Epson Scan 2 het tabblad **Geavanceerde instellingen** en pas vervolgens de **Helderheid** aan.
Deze functie is mogelijk niet beschikbaar, afhankelijk van de instellingen op het tabblad **Hoofdinstellingen** > **Beeldtype** of andere instellingen op het tabblad **Geavanceerde instellingen**.
- Selecteer In Epson Scan 2 het tabblad **Geavanceerde instellingen** en vervolgens **Beeldoptie** > **Tekst verbeteren**.

Problemen oplossen

- Wanneer u scant vanaf de glasplaat, plaatst u dan een vel zwart papier of een schrijfblok op het origineel.

Gerelateerde informatie

- ➔ [“Scannen met Epson Scan 2” op pagina 105](#)
- ➔ [“Originelen plaatsen” op pagina 50](#)

De tekst is onscherp

- Selecteer In Epson Scan 2 het tabblad **Geavanceerde instellingen** en vervolgens **Beeldoptie > Tekst verbeteren**.
- Wanneer in Epson Scan 2 de optie **Beeldtype** op het tabblad **Hoofdinstellingen** is ingesteld op **Zwart-wit**, past u de **Drempelwaarde** op het tabblad **Geavanceerde instellingen** aan. Wanneer u de **Drempelwaarde** verhoogt, wordt zwart dieper.
- Als de resolutie te laag is, verhoogt u de resolutie en scant u opnieuw.

Gerelateerde informatie

- ➔ [“Scannen met Epson Scan 2” op pagina 105](#)

Moiré-patronen (webachtige schaduwen) verschijnen

Als het origineel een afgedrukt document is, kunnen moiré-patronen (webachtige schaduwen) verschijnen in de gescande afbeelding.

- Op het tabblad **Geavanceerde instellingen** in Epson Scan 2, selecteert u **Ontrasteren**.



- Wijzig de resolutie en scan vervolgens opnieuw.

Gerelateerde informatie

- ➔ [“Scannen met Epson Scan 2” op pagina 105](#)

Kan het juiste gebied niet scannen op de glasplaat

- Zorg dat het origineel correct tegen het uitlijningsteken is geplaatst.
- Als de rand van de gescande afbeelding ontbreekt, verplaatst u het origineel iets naar het midden van de glasplaat.
- Wanneer u vanaf het bedieningspaneel scant en de functie voor automatisch bijsnijden selecteert, verwijder dan eventueel aanwezig stof of vuil van de glasplaat en het deksel. Als zich rond het origineel stof of vuil bevindt, wordt het scanbereik zodanig vergroot dat het stof of vuil ook wordt gescand.

Gerelateerde informatie

- ➔ [“Originelen plaatsen” op pagina 50](#)
- ➔ [“De Scannerglasplaat reinigen” op pagina 151](#)

Tekst wordt niet correct herkend wanneer ik opsla als een Searchable PDF

- Controleer in het venster **Afbeeldingsformaatopties** in Epson Scan 2 of de **Taal** correct is ingesteld op het tabblad **Tekst**.
- Controleer of het origineel recht is geplaatst.
- Gebruik een origineel met duidelijk leesbare tekst. Tekstherkenning kan bij de volgende soorten originelen weigeren.
 - Originelen die een aantal keer zijn gekopieerd
 - Originelen die per fax zijn ontvangen (met een lage resolutie)
 - Originelen waarvan de letter- of regelafstand te klein is
 - Originelen met lijnen of onderstreping
 - Originelen met handgeschreven tekst
 - Originelen met vouwen of kreukels
- Wanneer in Epson Scan 2 de optie **Beeldtype** op het tabblad **Hoofdinstellingen** is ingesteld op **Zwart-wit**, past u de **Drempelwaarde** op het tabblad **Geavanceerde instellingen** aan. Wanneer u de **Drempelwaarde** verhoogt, worden zwarte gedeelten groter.
- Selecteer In Epson Scan 2 het tabblad **Geavanceerde instellingen** en vervolgens **Beeldoptie > Tekst verbeteren**.

Gerelateerde informatie

- ➔ [“Scannen met Epson Scan 2” op pagina 105](#)

Problemen in gescande afbeelding kunnen niet worden opgelost

Als u alle oplossingen al hebt geprobeerd, maar het probleem nog steeds niet hebt opgelost, herstelt u de standaardinstellingen van Epson Scan 2 met Epson Scan 2 Utility.

Opmerking:

Epson Scan 2 Utility is een toepassing die bij Epson Scan 2 wordt geleverd.

1. Start Epson Scan 2 Utility.

- Windows 10

Klik op de knop Start en selecteer vervolgens **EPSON > Epson Scan 2 Utility**.

- Windows 8.1/Windows 8/Windows Server 2012 R2/Windows Server 2012

Voer de naam van de software in het zoekvenster in en selecteer vervolgens het weergegeven pictogram.

- Windows 7/Windows Vista/Windows XP/Windows Server 2008 R2/Windows Server 2008/Windows Server 2003 R2/Windows Server 2003

Klik op de knop Start en selecteer vervolgens **Alle Programma's of Programma's > EPSON > Epson Scan 2 > Epson Scan 2 Utility**.

Problemen oplossen

- Mac OS X

Selecteer **Start > Toepassingen > Epson Software > Epson Scan 2 Utility**.

- Selecteer de tab **Andere**.
- Klik op **Reset**.

Opmerking:

Als het probleem hiermee niet wordt opgelost, verwijdert u Epson Scan 2 en installeert u de toepassing opnieuw.

Gerelateerde informatie

- ➔ [“Toepassingen verwijderen” op pagina 171](#)
- ➔ [“Toepassingen installeren” op pagina 172](#)

Andere scanproblemen

Scansnelheid is laag

- Verlaag de resolutie en scan vervolgens opnieuw. Wanneer de resolutie hoog is, kan het scannen enige tijd duren.
- De scansnelheid kan lager zijn afhankelijk van de gekozen functies voor beeldaanpassing in Epson Scan 2.
- Op het scherm **Configuratie** dat wordt weergegeven door te klikken op de knop  in Epson Scan 2, kunt u de scansnelheid verlagen als u **Stille modus** instelt in het tabblad **Scannen**.

Gerelateerde informatie

- ➔ [“Scannen met Epson Scan 2” op pagina 105](#)

Kan de gescande afbeelding niet via e-mail verzenden

Controleer of u de e-mailserverinstellingen hebt geconfigureerd.

Scannen stopt bij het scannen naar een PDF/Multi-TIFF

- Wanneer u scant met Epson Scan 2, kunt u continu maximaal 999 pagina's in PDF-indeling en 200 pagina's in Multi-TIFF-indeling scannen. Wanneer u scant via het bedieningspaneel, kunt u doorlopend tot maximaal 50 pagina's scannen bij enkelzijdig scannen met de ADF, en maximaal 100 pagina's bij tweezijdig scannen met de ADF en bij scannen met gebruik van de scannerglasplaat.
- We raden aan om in grijstinten te scannen bij het scannen van grote hoeveelheden.
- Zorg voor genoeg beschikbare ruimte op de harde schijf van de computer. Het scannen kan ophouden als er niet genoeg beschikbare ruimte is.
- Probeer op een lagere resolutie te scannen. Het scannen stopt als de maximaal toegelaten gegevensgrootte wordt overschreden.

Gerelateerde informatie



➔ [“Scannen met Epson Scan 2” op pagina 105](#)

Problemen met verzenden en ontvangen van faxen

Kan geen fax verzenden of ontvangen

- Gebruik **Fax-aansl. controleren** op het bedieningspaneel om de faxverbindingcontrole uit te voeren. Probeer de oplossingen die in het rapport worden voorgesteld.
- Controleer de foutcode voor de mislukte faxopdracht en probeer de oplossingen in de foutcodelijst.
- Controleer de instellingen van **Lijntype**. Stel deze in op **PBX** om het probleem op te lossen. Als uw telefoonsysteem een toegangscode vereist voor het verkrijgen van een buitenlijn, registreer deze dan op de printer en voer een hekje (#) in aan het begin van een faxnummer.
- Als er een communicatiefout optreedt, wijzig dan de instelling **Faxsnelheid** naar **Langz.(9.600 b/s)** via het bedieningspaneel.
- Controleer of de wandcontactdoos werkt door een telefoon erop aan te sluiten. Als u geen oproepen kunt ontvangen of uitvoeren, neem dan contact op met uw telecombedrijf.
- Voor een verbinding met een DSL-telefoonlijn hebt u een DSL-modem met ingebouwde DSL-filter nodig, of u moet een aparte DSL-filter op de lijn installeren. Neem contact op met uw DSL-provider.
- Als u verbinding maakt met een DSL-telefoonlijn, sluit u de printer direct op de telefoonaansluiting in de muur aan. Controleer vervolgens of u faxen kunt verzenden. Als dit werkt, ligt het probleem mogelijk bij de DSL-filter. Neem contact op met uw DSL-provider.
- Schakel **ECM** in op het bedieningspaneel. Wanneer **ECM** is uitgeschakeld, kunnen er geen faxen in kleur worden verzonden of ontvangen.
- Als u faxen via de computer wilt verzenden of ontvangen, controleert u of de printer via een USB-kabel of netwerk is verbonden, en of de PC-FAX Driver op de computer is geïnstalleerd. De PC-FAX Driver wordt samen met FAX Utility geïnstalleerd.

Problemen oplossen

- ❑ Controleer in Windows of de printer (fax) in **Apparaten en printers, Printer, of Printers en andere hardware** wordt weergegeven. De printer (fax) wordt weergegeven als "EPSON XXXXX (FAX)". Als de printer (fax) niet wordt weergegeven, verwijdert u FAX Utility en installeert u de toepassing opnieuw. Zie het volgende om **Apparaten en printers, Printer, of Printers en andere hardware** te openen.
 - ❑ Windows 10
 - Rechtsklik op de knop Start en selecteer **Configuratiescherm > Apparaten en printers weergeven in Hardware en geluiden**.
 - ❑ Windows 8.1/Windows 8
 - Selecteer **Bureaublad > Instellingen > Configuratiescherm > Apparaten en printers weergeven in Hardware en geluiden** of **Hardware**.
 - ❑ Windows 7
 - Klik op de knop Start, selecteer **Configuratiescherm > Apparaten en printers weergeven in Hardware en geluiden** of **Hardware**.
 - ❑ Windows Vista
 - Klik op de knop Start, selecteer **Configuratiescherm > Printers in Hardware en geluiden**.
 - ❑ Windows XP
 - Klik op de knop Start, selecteer **Instellingen > Configuratiescherm > Printers en andere hardware > Printers en faxapparaten**.
- ❑ In Mac OS X controleert u het volgende.
 - ❑ Selecteer **Systeemvoorkeuren** in het menu  > **Printers en scanners** (of **Printen en scannen, Printen en faxen**) en controleer of de printer (fax) wordt weergegeven. De printer (fax) wordt weergegeven als "FAX XXXX (USB)" of "FAX XXXX (IP)". Als de printer (fax) niet wordt weergegeven, klikt u op [+] en registreert u de printer (fax).
 - ❑ Selecteer **Systeemvoorkeuren** in het menu  > **Printers en scanners** (of **Afdrukken & scannen, Afdrukken en faxen**) en dubbelklik vervolgens op de printer (fax). Als de printer gepauzeerd is, klikt u op **Hervatten** (of **Printer hervatten**).

Gerelateerde informatie

- ➔ [“De printer aansluiten op een telefoonlijn” op pagina 111](#)
- ➔ [“Instellingen configureren voor een PBX-telefoonsysteem” op pagina 116](#)
- ➔ [“Fax-aansl. controleren” op pagina 133](#)
- ➔ [“Basisinstellingen” op pagina 135](#)
- ➔ [“Toepassingen verwijderen” op pagina 171](#)
- ➔ [“Toepassingen installeren” op pagina 172](#)

Kan geen faxen versturen

- ❑ Configureer de hoofdinginformatie voor uitgaande faxberichten via het bedieningspaneel. Bepaalde faxmachines weigeren faxberichten die geen hoofding hebben.
- ❑ Als u uw gegevens geblokkeerd hebt, deblokkeer ze dan. Bepaalde faxmachines of telefoons weigeren anonieme oproepen.
- ❑ Vraag de ontvanger of het faxnummer juist is en of zijn faxmachine klaar is om berichten te ontvangen.

Gerelateerde informatie

- ➔ [“Basisinstellingen” op pagina 135](#)
- ➔ [“Kan geen fax verzenden of ontvangen” op pagina 200](#)

Kan geen faxen verzenden naar opgegeven ontvanger

Controleer het volgende als u geen faxen kunt versturen naar een opgegeven ontvanger vanwege een foutmelding.

- Als de faxmachine van de ontvanger de oproep niet binnen de 50 seconden opneemt, wordt de oproep afgebroken met een foutmelding. Bel het nummer met een aangesloten telefoon of controleer hoelang het duurt voordat u een faxtoon hoort. Als het langer dan 50 seconden duurt voordat de faxmachine reageert, kunt u pauzes invoegen na het faxnummer. Tik op  om de pauze in te voeren. Een koppelteken werkt als pauze-aanduiding. Eén pauze is ca. drie seconden. Voeg meerdere pauzes toe indien nodig.
- Als u de ontvanger uit de contactpersonenlijst hebt geselecteerd, controleert u of de informatie juist is. Als de informatie juist is, selecteert u de ontvanger uit de lijst met contacten, drukt u op **Bewerken** en wijzigt u de **Faxsnelheid** in **Langz.**(9.600 b/s).

Gerelateerde informatie

- ➔ [“Faxen verzenden met een extern telefoontoestel” op pagina 119](#)
- ➔ [“Contactpersonen beheren” op pagina 54](#)
- ➔ [“Kan geen fax verzenden of ontvangen” op pagina 200](#)

Kan geen faxen verzenden op specifiek tijdstip

Stel de datum en tijd goed in op het bedieningspaneel.

Gerelateerde informatie

- ➔ [“Faxen verzenden op een specifiek tijdstip \(Fax later verzenden\)” op pagina 120](#)
- ➔ [“Basisinstellingen” op pagina 154](#)

Kan geen faxberichten ontvangen

- Als u ingeschreven bent op een doorverwijzing, kan de printer mogelijk geen faxberichten ontvangen. Neem contact op met de provider.
- Als u een telefoon op de printer hebt aangesloten, stel dan de instelling **Ontvangstmodus** in op **Auto** via het bedieningspaneel.
- In de volgende omstandigheden, heeft de printer onvoldoende geheugen en kan deze geen faxen ontvangen. Raadpleeg de probleemplossing voor informatie over het omgaan met de fout geheugen vol.
 - Het aantal ontvangen documenten heeft het maximum van 100 documenten bereikt.
 - Het geheugen van de printer is vol (100%).
- Controleer of het faxnummer van de afzender is geregistreerd in de **Lijst geweigerde nummers**. Faxen die afkomstig zijn van nummers die zijn toegevoegd aan deze lijst worden geblokkeerd wanneer **Lijst geweigerde nummers** in **Weigeringsfax** is ingeschakeld.

Problemen oplossen

- ❑ Vraag aan de afzender of de kopstekinformatie is ingesteld op het betreffende faxapparaat. Faxen die geen kopstekinformatie bevatten, worden geblokkeerd wanneer **Blanco kopstekst fax geblokkeerd** in **Weigeringsfax** is ingeschakeld.
- ❑ Controleer of het faxnummer van de afzender is geregistreerd in de contactlijst. Faxen die niet afkomstig zijn van nummers die zijn geregistreerd in deze lijst worden geblokkeerd wanneer **Niet geregistreerde contacten** in **Weigeringsfax** is ingeschakeld.

Gerelateerde informatie

- ➔ [“Basisinstellingen” op pagina 135](#)
- ➔ [“Kan geen fax verzenden of ontvangen” op pagina 200](#)
- ➔ [“Foutmelding geheugen vol” op pagina 203](#)

Kan ontvangen faxen niet opslaan op een geheugenapparaat

Controleer of het geheugenapparaat is verbonden met de printer en controleer vervolgens de **Ontvangstinstellingen**.

Gerelateerde informatie

- ➔ [“Ontvangen faxen opslaan op een extern geheugenapparaat” op pagina 128](#)

Foutmelding geheugen vol

- ❑ Als de printer ingesteld is om faxen in de inbox op te slaan, verwijdert u de faxen die u al gelezen hebt.
- ❑ Als de printer ingesteld is om faxen op een computer op te slaan, schakelt u deze computer in. Zodra de faxen op uw computer opgeslagen zijn, worden ze uit de printer verwijderd.
- ❑ Als de printer ingesteld is om faxberichten op een geheugenapparaat op te slaan, sluit dit dan aan op de printer. Zodra de ontvangen documenten op het geheugenapparaat opgeslagen zijn, worden ze uit de printer verwijderd. Zorg ervoor dat het apparaat voldoende geheugen beschikbaar heeft.
- ❑ Hoewel het geheugen vol is, kunt u toch nog een fax in zwart-wit verzenden via **Direct verzenden**. U kunt ook een fax versturen door het nummer te kiezen vanaf het externe telefoontoestel.
- ❑ Deze foutmelding kan optreden als de printer een ontvangen fax niet kan afdrukken vanwege een afdrukfout, zoals een papierstoring. Los het probleem op en neem contact op met de afzender en vraag hem/haar om de fax nogmaals te verzenden.

Gerelateerde informatie

- ➔ [“Faxen verzenden met een extern telefoontoestel” op pagina 119](#)
- ➔ [“Meerdere pagina's van een monochroom document verzenden \(Direct verzenden\)” op pagina 120](#)
- ➔ [“Ontvangen faxen opslaan in het Postvak IN” op pagina 126](#)
- ➔ [“Ontvangen faxen opslaan op een extern geheugenapparaat” op pagina 128](#)
- ➔ [“Ontvangen faxen opslaan op een computer” op pagina 128](#)
- ➔ [“Vastgelopen papier verwijderen” op pagina 177](#)

Verzonden fax is van slechte kwaliteit

- Reinig de scannerglasplaat.
- Reinig de ADF.
- Wijzig de **Documenttype** op het bedieningspaneel. Uw originele bevatten zowel tekst als afbeeldingen; selecteer dan **Foto**.
- Wijzig de **Dichtheid** op het bedieningspaneel.
- Als u niet weet wat de mogelijkheden van de faxmachine van de ontvanger zijn, schakel dan de functie **Direct verzenden** in of selecteer **Fine** als **Resolutie**.
Als u **Superfijn** of **Ultrafijn** selecteert voor een monochroom faxbericht en het verzendt zonder de **Direct verzenden** functie, dan verlaag de printer de resolutie.
- Schakel **ECM** in op het bedieningspaneel.

Gerelateerde informatie

- ➔ [“De Scannerglasplaat reinigen” op pagina 151](#)
- ➔ [“Faxinstellingen” op pagina 131](#)
- ➔ [“De automatische documentinvoer \(ADF\) schoonmaken” op pagina 150](#)

Faxen worden op verkeerde grootte verzonden

- Als u een fax verzendt met de scannerglasplaat, plaats het origineel zodat de hoek is uitgelijnd met de originele markering. Selecteer de grootte van het origineel via het bedieningspaneel.
- Maak de scannerglasplaat en het documentdeksel schoon. Vlekken en stof op de het glas kunnen in het kopieergedeelte worden opgenomen, wat een verkeerde scanpositie of kleine afbeelding tot gevolg kan hebben.

Gerelateerde informatie

- ➔ [“Originelen plaatsen” op pagina 50](#)
- ➔ [“Faxinstellingen” op pagina 131](#)
- ➔ [“De Scannerglasplaat reinigen” op pagina 151](#)

Ontvangen fax is van slechte kwaliteit

- Schakel **ECM** in op het bedieningspaneel.
- Vraag de afzender de fax te verzenden in een modus die een hogere kwaliteit biedt.
- Druk de ontvangen fax opnieuw af. Selecteer **Fax** >  > **Ontvangen fax opnieuw afdrukken** om het faxbericht opnieuw af te drukken.

Gerelateerde informatie

- ➔ [“Faxinstellingen” op pagina 131](#)

Ontvangen faxen worden niet afgedrukt

- Als er een fout optreedt in de printer, zoals een papierstoring, dan kan deze geen faxen afdrukken. Controleer de printer.
- Als de printer ingesteld is om faxberichten in het Postvak IN of de map Vertrouwelijk op te slaan, dan worden de faxberichten niet automatisch afgedrukt. Controleer de **Ontvangstinstellingen**.

Gerelateerde informatie

- ➔ [“Ontvangen faxen opslaan in het Postvak IN”](#) op pagina 126
- ➔ [“Vastgelopen papier verwijderen”](#) op pagina 177

Pagina's zijn blanco of er wordt slechts een klein deel van de tekst afgedrukt op de tweede pagina van ontvangen faxen

U kunt op één pagina afdrukken met de functie **Afdrukgeg. verwijderen na splitsing** in **Instellingen Pagina's splitsen**. Selecteer **Bovenkant verwijderen** of **Onderkant verwijderen** in **Afdrukgeg. verwijderen na splitsing** en pas vervolgens **Drempel** aan.

Andere faxproblemen

Bellen niet mogelijk op verbonden telefoon

Sluit de telefoon aan op de EXT. poort van de printer en neem de hoorn van de haak. Hoort u geen kiestoon, sluit de modulaire kabel dan goed aan.

Gerelateerde informatie

- ➔ [“Uw telefoontoestel aansluiten op de printer”](#) op pagina 112

Antwoordapparaat kan geen gesprekken aannemen

Stel via het bedieningspaneel de instelling **Overgaan voor antwoorden** in op een hoger aantal dan dat van uw antwoordapparaat.

Gerelateerde informatie

- ➔ [“Instellingen voor het antwoordapparaat”](#) op pagina 123
- ➔ [“Basisinstellingen”](#) op pagina 135

Faxnummer van de zender wordt niet op ontvangen faxberichten weergegeven of het nummer is fout

De zender heeft de informatie niet of niet juist ingesteld. Neem contact op met de zender.

Overige problemen

Lichte elektrische schok wanneer u de printer aanraakt

Als er vele randapparaten op de computer zijn aangesloten, kunt u een lichte elektrische schok krijgen wanneer u de printer aanraakt. Installeer een aardingskabel naar de computer die op de printer is aangesloten.

Printer maakt veel lawaai tijdens werking

Als de printer te veel lawaai maakt, schakel dan **Stille modus** in. Met deze functie ingeschakeld ligt de afdruksnelheid mogelijk lager.

Bedieningspaneel

Tik in het startscherm op  en schakel vervolgens **Stille modus** in.

Windows-printerdriver

Schakel **Stille modus** in op het tabblad **Hoofdgroep**.

Mac OS X-printerdriver

Selecteer **Systeemvoorkeuren** in het menu  > **Printers en scanners** (of **Afdrukken en scannen**, **Afdrukken en faxen**) en selecteer vervolgens de printer. Klik op **Opties en toebehoren** > **Opties** (of **Driver**). Selecteer **Aan** voor **Stille modus**.

Epson Scan 2

Klik op de knop  om het venster **Configuratie** te openen. Stel vervolgens **Stille modus** in op het tabblad **Scannen**.

Datum en tijd zijn verkeerd

Stel de datum en tijd goed in op het bedieningspaneel. Na een stroomonderbreking door blikseminslag, of als de stroom langere tijd uitgeschakeld was, kan de klok de verkeerde tijd aangeven.

Gerelateerde informatie

➔ [“Basisinstellingen” op pagina 154](#)

Geheugenapparaat wordt niet herkend

Activeer het geheugenapparaat bij de instellingen **Interface geheugenapp.** op het bedieningspaneel.

Gerelateerde informatie

➔ [“Printerinstellingen” op pagina 155](#)

Kan gegevens niet opslaan op een geheugenapparaat

- Controleer of het geheugenapparaat niet beveiligd is.
- Controleer of het geheugenapparaat genoeg geheugen beschikbaar heeft. Als er niet voldoende geheugen is, kunnen de gegevens niet worden opgeslagen.

Gerelateerde informatie

➔ [“Specificaties van extern USB-apparaat” op pagina 213](#)

Software wordt geblokkeerd door een firewall (alleen Windows)

Maak van de toepassing een door Windows Firewall toegelaten programma in de beveiligingsinstellingen in het **Configuratiescherm**.

"!" wordt weergegeven in het fotoselectiescherm

Wanneer het afbeeldingsbestand niet wordt ondersteund door het apparaat, wordt een uitroepteken (!) weergegeven op het lcd-scherm.

Gerelateerde informatie

➔ [“Ondersteunde gegevensspecificaties” op pagina 213](#)

Bijlage

Technische specificaties

Printer specificaties

Plaatsing van spuitstuk van printkop		Spuitkanaaltjes voor zwarte inkt: 400x2 Spuitkanaaltjes voor gekleurde inkt: 128x2 rijen voor elke kleur
Gewicht van het papier*	Gewoon papier	64 tot 90 g/m ² (17 tot 24 lb)
	Enveloppen	Enveloppe #10, DL, C6: 75 tot 90 g/m ² (20 tot 24 lb)

* Zelfs als de papierdikte zich binnen dit bereik bevindt, wordt het papier mogelijk niet in de printer ingevoerd of kan de afdrukkwaliteit verminderen, afhankelijk van de papiereigenschappen of -kwaliteit.

Afdrukgebied

Afdrukgebied voor losse vellen

Afdrukkwaliteit kan afnemen in de gearceerde gedeelten vanwege het printermechanisme.

Afdrukken met randen

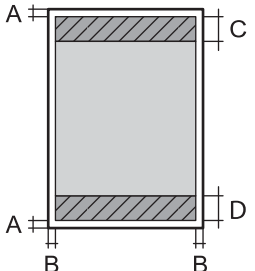
	A	3.0 mm (0.12 in.)
	B	3.0 mm (0.12 in.)
	C	47.0 mm (1.85 in.)
	D	45.0 mm (1.77 in.)

Randloos afdrukken

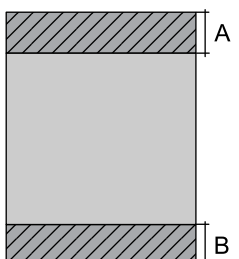
	A	50.0 mm (1.97 in.)
	B	48.0 mm (1.89 in.)

Bijlage

Afdrukgebied voor enveloppen

Afdrukkwaliteit kan afnemen in de gearceerde gedeelten vanwege het printermechanisme.

	A	3.0 mm (0.12 in.)
	B	5.0 mm (0.20 in.)
	C	18.0 mm (0.71 in.)
	D	47.0 mm (1.85 in.)

Scannerspecificaties

Type scanner	Flatbed
Foto-elektrisch apparaat	CIS
Effectieve pixels	10200×14040 pixels (1200 dpi)
Maximaal documentformaat	216×297 mm (8.5×11.7 in.) A4, Letter
Scanresolutie	1200 dpi (hoofdscan) 2400 dpi (subscan)
Outputresolutie	50 tot 4800, 7200, 9600 dpi (50 tot 4800 dpi in stappen van 1 dpi)
Kleurdiepte	<p>Kleur</p> <ul style="list-style-type: none"> <input type="checkbox"/> 48 bits per pixel intern (16 bits per pixel per interne kleur) <input type="checkbox"/> 24 bits per pixel extern (8 bits per pixel per externe kleur) <p>Grijstinten</p> <ul style="list-style-type: none"> <input type="checkbox"/> 16 bits per pixel per intern <input type="checkbox"/> 8 bits per pixel per extern <p>Zwart-wit</p> <ul style="list-style-type: none"> <input type="checkbox"/> 16 bits per pixel per intern <input type="checkbox"/> 1 bits per pixel per extern
Lichtbron	LED

Interfacespecificaties

Voor computer	Hi-Speed USB
Voor extern USB-apparaat	Hi-Speed USB

Bijlage

Faxspecificaties

Faxtype	Walk-up monochroom (zwart/wit) en kleuren (ITU-T Super Group 3)
Ondersteunde lijnen	Standaard analoge telefoonlijnen, PBX (Private Branch Exchange) telefoonsystemen
Snelheid	Tot 33.6 kbps
Resolutie	<p>Monochroom</p> <ul style="list-style-type: none"> <input type="checkbox"/> Standaard: 8 pel/mm×3,85 regel/mm (203 pel/in.×98 line/in.) <input type="checkbox"/> Fine: 8 pel/mm×7,7 regel/mm (203 pel/in.×196 line/in.) <input type="checkbox"/> Superfijn: 8 pel/mm×15,4 regel/mm (203 pel/in.×392 line/in.) <input type="checkbox"/> Ultrafijn: 16 pel/mm×15,4 regel/mm (406 pel/in.×392 line/in.) <input type="checkbox"/> Foto: 8 pel/mm×7,7 regel/mm (203 pel/in.×196 line/in.) <p>Kleur</p> <p>200×200 dpi</p>
Paginageheugen	Tot 180 pagina's (indien ontvangen in de ITU-T No.1 monochrome kladmodus)
Opnieuw kiezen*	2 keer (met intervallen van 1 minuut)
Interface	RJ-11-telefoonlijn RJ-11-telefoonsetaansluiting

* De specificaties variëren mogelijk per land en regio.

Lijst met netwerkfuncties

Functies		Ondersteund	Opmerkingen	
Netwerkinterfaces	Ethernet	✓	-	
	Wi-Fi	Infrastructuur	✓	-
		Ad-hoc	-	-
		Wi-Fi Direct (eenvoudig toegangspunt)	✓	-
Gelijktijdige verbinding	Ethernet en Wi-Fi Direct (eenvoudig toegangspunt)	✓	-	
	Wi-Fi (infrastructuur) en Wi-Fi Direct (eenvoudig toegangspunt)	✓	-	

Bijlage

Functies		Ondersteund	Opmerkingen	
Bediening van het paneel	Wi-Fi instellen	Wizard Wi-Fi instellen	✓	-
		Drukknop (WPS)	✓	-
		Pincode-instelling	✓	-
		Wi-Fi automatisch verbinden	✓	-
		Epson iPrint-verbinding	-	-
		Wi-Fi Direct instellen	✓	-
	Algemene netwerkinstellingen (apparaatnaam, TCP/IP-adres, DNS-server, proxyserver)		✓	-
	Controleren netwerkverbinding		✓	-
	Netwerkstatus		✓	-
	Een netwerkstatusvel afdrukken		✓	-
	Wi-Fi uitschakelen		✓	-
	De standaardinstellingen herstellen		✓	-
Bestandsdeling instellen		✓	Alleen externe USB-opslag	
Afdrukken via netwerk	EpsonNet Print (Windows)	IPv4	✓	-
	Standard TCP/IP (Windows)	IPv4, IPv6	✓	-
	Afdrukken via WSD (Windows)	IPv4, IPv6	✓	Windows Vista of hoger
	Afdrukken via Bonjour (Mac OS X)	IPv4, IPv6	✓	-
	IPP-afdrukken (Windows, Mac OS X)	IPv4, IPv6	✓	-
	UPnP-afdrukken	IPv4	-	Informatie-apparaat
	PictBridge-afdrukken (Wi-Fi)	IPv4	-	Digitale camera
	Epson Connect (afdrukken vanuit e-mail)	IPv4	✓	-
	AirPrint (iOS, Mac OS X)	IPv4, IPv6	✓	iOS 5 of hoger, Mac OS X v10.7 of hoger
	Google Cloud Print	IPv4, IPv6	✓	-

Bijlage

Functies			Ondersteund	Opmerkingen
Scannen via het netwerk	Epson Scan 2	IPv4, IPv6	✓	-
	Event Manager	IPv4	✓	-
	Epson Connect (naar de cloud scannen)	IPv4	✓	-
	AirPrint (scannen)	IPv4, IPv6	✓	Mac OS X v10.9 of hoger
	ADF (dubbelzijdig scannen)		-	-
Faxen	Fax verzenden	IPv4	✓	-
	Fax ontvangen	IPv4	✓	-
	AirPrint (faxafdruk)	IPv4, IPv6	✓	Mac OS X v10.8 of hoger

Wi-Fi-specificaties

Normen	IEEE802.11b/g/n ^{*1,*2}
Frequentiebereik	2,4 GHz
Maximaal uitgezonden radiofrequentievermogen	19.8 dBm (EIRP)
Coördinatiemodi	Infrastructuur, Wi-Fi Direct (eenvoudig toegangspunt) ^{*3}
Draadloze beveiliging	WEP (64/128bit), WPA2-PSK (AES) ^{*4}

*1 In overeenstemming met IEEE 802.11b/g/n of IEEE 802.11b/g, afhankelijk van de aankooplocatie.

*2 IEEE 802.11n is alleen beschikbaar voor de HT20.

*3 Niet ondersteund voor IEEE 802.11b.

*4 Voldoet aan WPA2-standaarden met ondersteuning voor WPA/WPA2 Personal.

Ethernetspecificaties

Normen	IEEE802.3i (10BASE-T) ^{*1} IEEE802.3u (100BASE-TX) IEEE802.3az (Energy Efficient Ethernet) ^{*2}
Communicatiemodus	Auto, 10Mbps Full duplex, 10Mbps Half duplex, 100Mbps Full duplex, 100Mbps Half duplex
Aansluiting	RJ-45

*1 Gebruik een STP-kabel (Shielded Twisted Pair) van categorie 5e of hoger om radiostoring te voorkomen.

*2 Het verbonden apparaat moet voldoen aan de IEEE802.3az-normen.

Bijlage

Beveiligingsprotocol

SSL/TLS	HTTPS Server/Client, IPPS
SMTPS (STARTTLS, SSL/TLS)	

Ondersteunde services van derden

AirPrint	Afdrukken	iOS 5 of later/Mac OS X v10.7.x of later
	Scannen	Mac OS X v10.9.x of later
	Faxen	Mac OS X v10.8.x of later
Google Cloud Print		

Specificaties van extern USB-apparaat

Apparaten	Maximumcapaciteiten
MO-station*	1,3 GB
Harde schijf* USB-flashstation	2 TB (geformatteerd als FAT, FAT32 of exFAT.)

* Het gebruik van externe opslagapparaten die via USB van voeding worden voorzien, wordt afgeraden. Gebruik alleen externe opslagapparaten met eigen stroomvoorziening.

U kunt de volgende apparaten niet gebruiken:

- Apparaten die een speciale driver nodig hebben
- Apparaten met beveiligingsinstellingen (wachtwoord, versleuteling en dergelijke)
- Apparaten met een ingebouwde USB-hub

Epson kan niet garanderen dat extern aangesloten apparaten correct werken.

Ondersteunde gegevensspecificaties

Bestandsindeling	JPEG-afbeeldingen die zijn gemaakt met een digitale camera die voldoet aan DCF* ¹ versie 1.0 of 2.0* ² Afbeeldingen die voldoen aan TIFF 6.0 zoals hieronder <input type="checkbox"/> RGB kleurenbeelden (niet gecomprimeerd) <input type="checkbox"/> Binaire beelden (niet gecomprimeerd of geen CCITT-codering)
Beeldformaat	Horizontaal: 80 tot 10200 pixels Verticaal: 80 tot 10200 pixels
Bestandsgrootte	Minder dan 2 GB

Bijlage

Maximum aantal bestanden	JPEG: 9990* ³ TIFF: 999
--------------------------	---------------------------------------

- *1 Design rule for Camera File system (constructieregels voor camerabestandssystemen).
- *2 Fotogegevens opgeslagen op digitale camera's met een ingebouwd geheugen zijn niet ondersteund.
- *3 Tot 999 bestanden kunnen per keer worden weergegeven. (Als er meer dan 999 bestanden zijn, worden de bestanden weergegeven in groepen.)

Opmerking:

"!" wordt op het lcd-scherm weergegeven wanneer de printer het afbeeldingsbestand niet herkent. Als u in deze situatie een meervoudige bladindeling hebt geselecteerd in, zullen blanco secties worden afgedrukt.

Dimensies

Dimensies	<p>Opslagruimte</p> <ul style="list-style-type: none"> <input type="checkbox"/> Breedte: 425 mm (16.7 in.) <input type="checkbox"/> Diepte: 378 mm (14.9 in.) <input type="checkbox"/> Hoogte: 249 mm (9.8 in.) <p>Afdrukken</p> <ul style="list-style-type: none"> <input type="checkbox"/> Breedte: 425 mm (16.7 in.) <input type="checkbox"/> Diepte: 493 mm (19.4 in.) <input type="checkbox"/> Hoogte: 249 mm (9.8 in.)
Gewicht*	Ongev. 8.6 kg (19.0 lb)

* Zonder de inktpatronen en de stroomkabel.

Elektrische specificaties

Model	Model 100 tot 240 V	Model 220 tot 240 V
Nominaal frequentiebereik	50 tot 60 Hz	50 tot 60 Hz
Nominale stroom	0.5 tot 0.3 A	0.3 A
Stroomverbruik (met USB-aansluiting)	<p>Kopiëren zonder computer: ca. 15 W (ISO/IEC24712)</p> <p>Gereedmodus: ca. 6.3 W</p> <p>Slaapmodus: ca. 1.2 W</p> <p>Uitschakelen: ca. 0.2 W</p>	<p>Kopiëren zonder computer: ca. 15 W (ISO/IEC24712)</p> <p>Gereedmodus: ca. 6.4 W</p> <p>Slaapmodus: ca. 1.2 W</p> <p>Uitschakelen: ca. 0.3 W</p>

Opmerking:

- Controleer het label op de printer voor de juiste spanning.
- Voor gebruikers in Europa: raadpleeg de volgende website voor meer informatie over stroomverbruik.

<http://www.epson.eu/energy-consumption>

Bijlage

Omgevingspecificaties

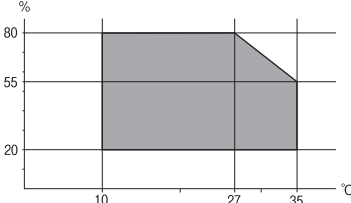
Gebruik	<p>Gebruik de printer in het bereik weergegeven in de volgende grafiek.</p>  <p>Temperatuur: 10 tot 35°C (50 tot 95°F) Luchtvochtigheid: 20 tot 80% RV (zonder condensatie)</p>
Opslagruimte	<p>Temperatuur: -20 tot 40°C (-4 tot 104°F)* Luchtvochtigheid: 5 tot 85% RV (zonder condensatie)</p>

* Opslag bij 40 °C (104 °F) is mogelijk voor één maand.

Milieuspecificaties voor de inktpatronen

Opslagtemperatuur	-30 tot 40 °C (-22 tot 104 °F)*
Vriestemperatuur	<p>-16 °C (3.2 °F) De inkt ontdooit en is na ca. 3 uur bij 25 °C (77 °F) bruikbaar.</p>

* Opslag bij 40 °C (104 °F) is mogelijk voor één maand.

Systemvereisten

- Windows 10 (32-bit, 64-bit)/Windows 8.1 (32-bit, 64-bit)/Windows 8 (32-bit, 64-bit)/Windows 7 (32-bit, 64-bit)/Windows Vista (32-bit, 64-bit)/Windows XP SP3 of later (32-bit)/Windows XP Professional x64 Edition SP2 of later/Windows Server 2012 R2/Windows Server 2012/Windows Server 2008 R2/Windows Server 2008/Windows Server 2003 R2/Windows Server 2003 SP2 of later
- Mac OS X v10.11.x/Mac OS X v10.10.x/Mac OS X v10.9.x/Mac OS X v10.8.x/Mac OS X v10.7.x/Mac OS X v10.6.8

Opmerking:

- Mac OS X biedt mogelijk geen ondersteuning voor sommige toepassingen en functies.
- Het UNIX-bestandssysteem (UFS) voor Mac OS X wordt niet ondersteund.

Regelgevingsinformatie

Normen en goedkeuringen

Normen en goedkeuringen voor VS-model

Veiligheid	UL60950-1 CAN/CSA-C22.2 No.60950-1
EMC	FCC Part 15 Subpart B Class B CAN/CSA-CEI/IEC CISPR 22 Class B

In dit apparaat is de volgende draadloze module ingebouwd.

Fabrikant: Askey Computer Corporation

Type: WLU6320-D69 (RoHS)

Dit product voldoet aan lid 15 van de FCC-regelgeving en RSS-210 van de IC-regelgeving. Epson aanvaardt geen enkele verantwoordelijkheid wanneer aan de beschermingsvereisten afbreuk wordt gedaan ten gevolge van een niet-geautoriseerde wijziging aan de producten. De werking is onderworpen aan de volgende twee voorwaarden: (1) het apparaat mag geen schadelijke interferentie veroorzaken, en (2) het apparaat moet elke ontvangen interferentie accepteren, inclusief interferentie die een ongewenste werking van het apparaat kan veroorzaken.

Om radio-interferentie tijdens regulier gebruik te voorkomen, moet dit toestel voor een maximale afscherming binnenshuis en op voldoende afstand van de ramen worden gebruikt. Voor buitenshuis geïnstalleerde onderdelen (of de zendantennes ervan) moet een vergunning worden aangevraagd.

Deze apparatuur voldoet aan de FCC/IC-stralingslimieten die zijn vastgesteld voor een niet-gecontroleerde omgeving en voldoet aan de FCC-blootstellingsrichtlijnen voor radiofrequentie (RF) in Supplement C bij OET65 en RSS-102 van de IC-blootstellingsregels voor radiofrequentie (RF). Deze apparatuur moet zodanig worden geïnstalleerd en bediend dat de radiator zich op een afstand van ten minste 20 cm (7,9 inch) van het menselijk lichaam bevindt (met uitzondering van ledematen: handen, polsen, voeten en enkels).

Normen en goedkeuringen voor Europees model

Voor gebruikers in Europa

Seiko Epson Corporation verklaart hierbij dat de volgende radioapparatuur voldoet aan Richtlijn 2014/53/EU. De volledige tekst van de Verklaring van conformiteit met EU-richtlijnen is beschikbaar via de volgende website.

<http://www.epson.eu/conformity>

C592A

Alleen voor gebruik in Ierland, Verenigd Koninkrijk, Oostenrijk, Duitsland, Liechtenstein, Zwitserland, Frankrijk, België, Luxemburg, Nederland, Italië, Portugal, Spanje, Denemarken, Finland, Noorwegen, Zweden, IJsland, Kroatië, Cyprus, Griekenland, Slovenië, Malta, Bulgarije, Tsjechië, Estland, Hongarije, Letland, Litouwen, Polen, Roemenië en Slowakije.

Bijlage

Epson aanvaardt geen enkele verantwoordelijkheid wanneer aan de beschermingsvereisten afbreuk wordt gedaan ten gevolge van een niet-geautoriseerde wijziging aan de producten.

**Normen en goedkeuringen voor Australisch model**

EMC	AS/NZS CISPR22 Class B
-----	------------------------

Epson verklaart hierbij dat volgende modellen van dit apparaat voldoen aan de essentiële vereisten en andere relevante bepalingen in AS/NZS4268:

C592A

Epson aanvaardt geen enkele verantwoordelijkheid wanneer aan de beschermingsvereisten afbreuk wordt gedaan ten gevolge van een niet-geautoriseerde wijziging aan de producten.

De Duitse blauwe engel

Ga naar de volgende website om te controleren of deze printer voldoet aan de standaarden van de Duitse blauwe engel.

<http://www.epson.de/blauerengel>

Beperkingen op het kopiëren

Voor een verantwoord en legaal gebruik van de printer moet eenieder die ermee werkt rekening houden met de volgende beperkingen.

Het kopiëren van de volgende zaken is wettelijk verboden:

- Bankbiljetten, muntstukken en door (lokale) overheden uitgegeven effecten.
- Ongebruikte postzegels, reeds van een postzegel voorziene briefkaarten en andere officiële, voorgefrankeerde poststukken.
- Belastingzegels en effecten uitgegeven volgens de geldende voorschriften.

Pas op bij het kopiëren van de volgende zaken:

- Privé-effecten (zoals aandelen, waardepapieren en cheques), concessiebewijzen enzovoort.
- Paspoorten, rijbewijzen, pasjes, tickets enzovoort.

Opmerking:

Het kopiëren van deze zaken kan ook wettelijk verboden zijn.

Verantwoord gebruik van auteursrechtelijk beschermd materiaal:

Misbruik van printers is mogelijk door auteursrechtelijk beschermd materiaal zomaar te kopiëren. Tenzij u op advies van een geïnformeerd advocaat handelt, dient u verantwoordelijkheidsgevoel en respect te tonen door eerst toestemming van de copyrighteigenaar te verkrijgen voordat u gepubliceerd materiaal kopieert.

De printer vervoeren

Als u de printer moet vervoeren voor een verhuis of reparaties, volg de onderstaande stappen om de printer in te pakken.

**Let op:**

Pas bij het sluiten van de scannereenheid op dat uw vingers niet klem komen te zitten. Anders kunt u zich verwonden.

**Belangrijk:**

- Zorg er bij opslag of transport van de printer voor dat deze niet gekanteld, verticaal of ondersteboven wordt gehouden, anders kan er inkt lekken.*
- Laat de cartridges zitten. Als u de cartridges verwijdert, kan de printkop indrogen, waardoor afdrukken niet meer mogelijk is.*

1. Druk op  om de printer uit te zetten.
2. Zorg ervoor dat het aan/uit-lampje uit staat en haal dan het netsnoer uit het stopcontact.

**Belangrijk:**

Haal het netsnoer uit het stopcontact als het aan/uit-lampje uit staat. Als u dit niet doet gaat de printkop niet terug naar de uitgangspositie waardoor de inkt opdroogt en afdrukken niet meer mogelijk is.

3. Koppel alle kabels los zoals het netsnoer en de USB-kabel.
4. Verwijder al het papier uit de printer.
5. Zorg dat er geen originelen in de printer steken.
6. Open de scannereenheid met het documentdeksel gesloten. Bevestig de inkpatroonhouder met tape aan het omhulsel.

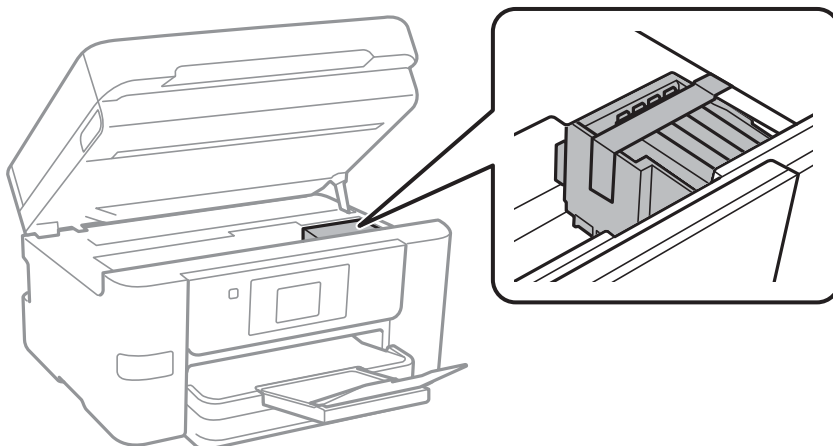

7. Sluit de scannereenheid.

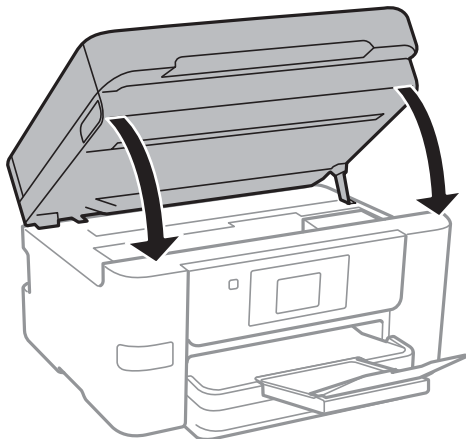

8. Verpak de printer zoals hieronder weergegeven.

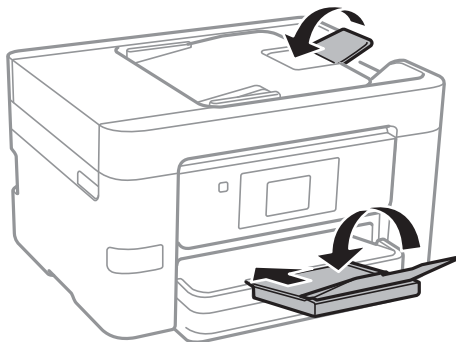

9. Plaats de printer in de doos met de beschermende materialen.

Verwijder de tape die de inktpatroonhouder vasthoudt voordat u de printer opnieuw gebruikt. Reinig en lijn de printkop uit als de afdrukkwaliteit lager is wanneer u opnieuw afdrukt.

Gerelateerde informatie

- ➔ [“De printkop controleren en reinigen” op pagina 146](#)
- ➔ [“De printkop uitlijnen” op pagina 148](#)

Toegang tot een extern USB-apparaat verkrijgen via een computer

U kunt gegevens op een extern USB-apparaat, zoals een USB flash drive die in de printer is ingevoerd, lezen en schrijven vanaf een computer.

**Belangrijk:**

Bij het delen van een extern apparaat dat is ingevoerd in de printer tussen computers verbonden via USB en over een netwerk, is schrijftoegang alleen toegestaan voor de computers die zijn verbonden via de methode die u hebt geselecteerd op de printer. Als u wilt schrijven naar het externe USB-apparaat, selecteert u een verbindingmethode in het volgende menu op het bedieningspaneel van de printer.

Instel. > **Algemene instellingen** > **Printerinstellingen** > **Interface geheugenapp.** > **Bestanden delen.**

Opmerking:

Het duurt eventjes voordat gegevens worden herkend door een computer als er een groot extern USB-apparaat, zoals een 2TB HDD, is verbonden.

Windows

Selecteer een extern USB-apparaat in **Computer** of **Deze Computer**. De gegevens op het externe USB-apparaat worden weergegeven.

Opmerking:

Als u de printer verbindt met het netwerk zonder de software-CD of de Web Installer te gebruiken, kies dan een USB-poort als netwerkstation. Open **Uitvoeren** en voer een printernaam in \\XXXXXX of het IP-adres van een printer \XXX.XXX.XXX.XXX om te **Openen**. Rechtsklik op een weergegeven apparaatpictogram om het netwerk toe te wijzen. Het netwerkstation verschijnt in **Computer** of **Deze Computer**.

Mac OS X

Selecteer het juiste apparaatpictogram. De gegevens op het externe USB-apparaat worden weergegeven.

Opmerking:

- Verwijder een extern USB-apparaat door het apparaatpictogram naar de het prullenbakpictogram te slepen. Als u dit niet doet kunnen gegevens op het gedeelde station niet correct worden weergegeven wanneer een andere extern USB-apparaat wordt ingevoerd.
- Om via het netwerk toegang te krijgen tot een extern opslagapparaat, selecteert u **Go** > **Connect to Server** in het menu op het bureaublad. Voer een printernaam cifs://XXXXXX of smb://XXXXXX in (waarbij "xxxxx" de printernaam is) in het **Serveradres** en klik dan op **Verbinden**.

Een e-mailserver gebruiken

Als u de e-mailfuncties wilt gebruiken, moet u de e-mailserver configureren.

E-mailserver configureren

Controleer het volgende voordat u de e-mailserver configureert.

- De printer is verbonden met het netwerk.
- De gegevens van de e-mailserver, zoals de documenten van uw serviceprovider die u hebt gebruikt om e-mail te configureren op uw computer.

Opmerking:

Als u een gratis e-mailservice gebruikt, zoals webmail, zoek dan op internet naar de juiste gegevens van de e-mailserver.

1. Tik op **Instel.** op het startscherm.

Bijlage

2. Tik op **Algemene instellingen** > **Netwerkinstellingen** > **Geavanceerd**.
3. Tik op **E-mailserver** > **Serverinstellingen**.
4. Selecteer de authenticatiemethode van de e-mailserver die u gebruikt.

**Belangrijk:**

De volgende authenticatiemethoden zijn beschikbaar.

- Uit*
- POP voor SMTP*
- SMTP-AUTH*

Neem contact op met uw internetprovider om de authenticatiemethode van de e-mailserver te weten te komen.

De printer is misschien niet in staat om met een e-mailserver te communiceren, ook al is de authenticatiemethode beschikbaar. Dit kan het geval zijn als er extra beveiliging wordt gebruikt (bijvoorbeeld wanneer SSL-communicatie nodig is). Ga naar de ondersteuningssite van Epson voor de recentste informatie.

<http://www.epson.eu/Support> (Europa)

<http://support.epson.net/> (buiten Europa)

5. Configureer de toepasselijke instellingen.

Welke instellingen nodig zijn, verschilt per authenticatiemethode. Voer de gegevens in voor de e-mailserver die u gebruikt.

6. Tik op **Doorg..**

Opmerking:

- Als een foutmelding wordt weergegeven, controleer dan of de instellingen voor de e-mailserver correct zijn.
- Als u geen e-mail kunt verzenden terwijl de verbindingsscontrole wel goed verloopt, controleer dan de authenticatiemethode voor de e-mailserver die u gebruikt.

Gerelateerde informatie

➔ “Instelscherm e-mailserver” op pagina 221

Instelscherm e-mailserver

Items	Verklaring
Geverifieerde account	Als u SMTP-AUTH of POP voor SMTP selecteert als Verificatiemethode , voert u de gebruikersnaam (e-mailadres) dat op de e-mailserver is geregistreerd in met max. 255 tekens.
Geverifieerd wachtw.	Als u SMTP-AUTH of POP voor SMTP selecteert als de Verificatiemethode , voert u het wachtwoord van de geverifieerde account in met max. 20 tekens.
E-mailadres afzender	Geef het e-mailadres op dat de printer gebruikt voor het verzenden van e-mails. U kunt het bestaande e-mailadres opgeven. Om duidelijk te maken dat de e-mail van de printer wordt verzonden, kunt u een adres verkrijgen dat specifiek voor de printer is en dat hier invoeren.

Bijlage

Items	Verklaring
Adres SMTP-server	Voer het serveradres in van de server die de e-mail verzendt (SMTP-server).
Poortnr. SMTP-server	Voer het poortnummer in van de server die de e-mail verzendt (SMTP-server).
Adres POP3-server	Als u POP voor SMTP selecteert als Verificatiemethode , voert u het serveradres van de server die de e-mail ontvangt (POP3-server) in.
Poortnr. POP3-server	Als u POP voor SMTP selecteert als Verificatiemethode , voert u het poortnummer van de e-mailserver die de e-mail ontvangt (POP3-server) in.
Veilige verbinding	Als u SMTP-AUTH of Uit selecteert als de Verificatiemethode , selecteert u de methode van de beveiligde verbinding.

Een verbinding met een e-mailserver controleren

1. Tik op **Instel.** op het startscherm.
2. Tik op **Algemene instellingen > Netwerkinstellingen > Geavanceerd.**
3. Tik op **E-mailserver > Verbinding controleren** om te controleren of de printer verbinding heeft met de e-mailserver.

Opmerking:

- Als een foutmelding wordt weergegeven, controleer dan of de instellingen voor de e-mailserver correct zijn.
- Als u geen e-mail kunt verzenden terwijl de verbinding controle wel goed verloopt, controleer dan de authenticatiemethode voor de e-mailserver die u gebruikt.

Meldingen die worden weergegeven tijdens Verbinding controleren

De volgende meldingen worden weergegeven tijdens het uitvoeren van een Verbinding controleren met de e-mailserver. Als een fout optreedt, controleert u de melding en de uitleg om de status te bevestigen.

Meldingen	Uitleg
Connection test was successful.	Deze melding wordt weergegeven wanneer de verbinding met de server is gemaakt.
SMTP server communication error. Check the following. - Network Settings	Deze melding wordt in de volgende gevallen weergegeven: <ul style="list-style-type: none"> <input type="checkbox"/> De printer is niet verbonden met een netwerk <input type="checkbox"/> De SMTP-server is uitgeschakeld <input type="checkbox"/> De netwerkverbinding is verbroken tijdens de communicatie <input type="checkbox"/> Er zijn onvolledige gegevens ontvangen

Bijlage

Meldingen	Uitleg
POP3 server communication error. Check the following. - Network Settings	Deze melding wordt in de volgende gevallen weergegeven: <ul style="list-style-type: none"> <input type="checkbox"/> De printer is niet verbonden met een netwerk <input type="checkbox"/> De POP3-server is uitgeschakeld <input type="checkbox"/> De netwerkverbinding is verbroken tijdens de communicatie <input type="checkbox"/> Er zijn onvolledige gegevens ontvangen
An error occurred while connecting to SMTP server. Check the followings. - SMTP Server Address - DNS Server	Deze melding wordt in de volgende gevallen weergegeven: <ul style="list-style-type: none"> <input type="checkbox"/> Verbinden met een DNS-server is mislukt <input type="checkbox"/> Naamresolutie voor een SMTP-server is mislukt
An error occurred while connecting to POP3 server. Check the followings. - POP3 Server Address - DNS Server	Deze melding wordt in de volgende gevallen weergegeven: <ul style="list-style-type: none"> <input type="checkbox"/> Verbinden met een DNS-server is mislukt <input type="checkbox"/> Naamresolutie voor een POP3-server is mislukt
SMTP server authentication error. Check the followings. - Authentication Method - Authenticated Account - Authenticated Password	Deze melding wordt weergegeven wanneer de verificatie voor de SMTP-server is mislukt.
POP3 server authentication error. Check the followings. - Authentication Method - Authenticated Account - Authenticated Password	Deze melding wordt weergegeven wanneer de verificatie voor de POP3-server is mislukt.
Unsupported communication method. Check the followings. - SMTP Server Address - SMTP Server Port Number	Deze melding wordt weergegeven wanneer u probeert te communiceren met niet-ondersteunde protocollen.
Connection to SMTP server failed. Change Secure Connection to None.	Deze melding wordt weergegeven wanneer een SMTP-verschil optreedt tussen een server en een client, of wanneer de server geen beveiligde SMTP-verbinding (SSL-verbinding) ondersteunt.
Connection to SMTP server failed. Change Secure Connection to SSL/TLS.	Deze melding wordt weergegeven wanneer een SMTP-verschil optreedt tussen een server en een client, of wanneer de server een SSL/TLS-verbinding wil gebruiken als beveiligde SMTP-verbinding.
Connection to SMTP server failed. Change Secure Connection to STARTTLS.	Deze melding wordt weergegeven wanneer een SMTP-verschil optreedt tussen een server en een client, of wanneer de server een STARTTLS-verbinding wil gebruiken als beveiligde SMTP-verbinding.
The connection is untrusted. Check the following. - Date and Time	Deze melding wordt weergegeven wanneer de datum- en tijdstelling van de printer onjuist is of als het certificaat verlopen is.
The connection is untrusted. Check the following. - CA Certificate	Deze melding wordt weergegeven wanneer de printer geen basiscertificaat heeft dat overeenkomt met de server of als een CA Certificate niet is geïmporteerd.
The connection is not secured.	Deze melding wordt weergegeven wanneer het verkregen certificaat beschadigd is.
SMTP server authentication failed. Change Authentication Method to SMTP-AUTH.	Deze melding wordt weergegeven wanneer een verschil optreedt in de verificatiemethode tussen een server en een client. De server ondersteunt SMTP AUTH.
SMTP server authentication failed. Change Authentication Method to POP before SMTP.	Deze melding wordt weergegeven wanneer een verschil optreedt in de verificatiemethode tussen een server en een client. De server ondersteunt geen SMTP AUTH.

Bijlage

Meldingen	Uitleg
Sender's Email Address is incorrect. Change to the email address for your email service.	Deze melding wordt weergegeven wanneer het opgegeven e-mailadres van de afzender onjuist is.
Cannot access the printer until processing is complete.	Deze melding wordt weergegeven wanneer de printer bezet is.

Gerelateerde informatie

➔ [“Een verbinding met een e-mailserver controleren”](#) op pagina 222

Hulp vragen

Technische ondersteuning (website)

Als u verdere hulp nodig hebt, kunt u naar de onderstaande ondersteuningswebsite van Epson gaan. Selecteer uw land of regio, en ga naar de ondersteuningssectie van uw lokale Epson-website. Op de site vindt u ook de nieuwste drivers, veelgestelde vragen en ander downloadbare materialen.

<http://support.epson.net/>

<http://www.epson.eu/Support> (Europa)

Als uw Epson-product niet goed functioneert en u het probleem niet kunt verhelpen, neemt u contact op met de klantenservice van Epson.

Contact opnemen met de klantenservice van Epson

Voordat u contact opneemt met Epson

Als uw Epson-product niet goed functioneert en u het probleem niet kunt verhelpen met de informatie in de producthandleidingen, neem dan contact op met de klantenservice van Epson. Als uw land hierna niet wordt vermeld, neemt u contact op met de leverancier bij wie u het apparaat hebt aangeschaft.

We kunnen u sneller helpen als u de volgende informatie bij de hand hebt:

- Het serienummer van de printer
(Het etiket met het serienummer vindt u meestal aan de achterzijde van de printer.)
- Het model van de printer
- De versie van de printersoftware
(Klik op **About**, **Version Info** of een vergelijkbare knop in uw toepassing.)
- Het merk en het model van uw computer
- Naam en versie van het besturingssysteem op uw computer
- Naam en versie van de toepassingen die u meestal met de printer gebruikt

Bijlage

Opmerking:

Afhankelijk van het apparaat kunnen de gegevens van de snelkieslijst voor fax en/of netwerkinstellingen worden opgeslagen in het geheugen van het apparaat. Als een apparaat defect raakt of wordt hersteld is het mogelijk dat gegevens en/of instellingen verloren gaan. Epson is niet verantwoordelijk voor gegevensverlies, voor de back-up of het ophalen van gegevens en/of instellingen, zelfs niet tijdens een garantieperiode. Wij raden u aan zelf een back-up te maken of notities te nemen.

Hulp voor gebruikers in Europa

In het pan-Europese garantiebewijs leest u hoe u contact kunt opnemen met de klantenservice van Epson.

Hulp voor gebruikers in Taiwan

Voor informatie, ondersteuning en service:

Internet

<http://www.epson.com.tw>

Informatie over productspecificaties, drivers om te downloaden, antwoorden op vragen met betrekking tot het gebruik van producten.

Epson-helpdesk

Telefoon: +886-2-80242008

Ons helpdeskteam kan u telefonisch helpen met het volgende:

- Verkoopvragen en productinformatie
- Vragen over het gebruik van of problemen met producten
- Vragen over reparaties en garantie

Servicecentrum voor reparaties:

<http://www.tekcare.com.tw/branchMap.page>

TekCare corporation is een erkend servicecentrum voor Epson Taiwan Technology & Trading Ltd.

Hulp voor gebruikers in Australië

Epson Australia staat voor u klaar als u hulp nodig hebt. Naast de producthandleidingen beschikt u over de volgende informatiebronnen:

Internet-URL

<http://www.epson.com.au>

Raadpleeg de website van Epson Australia. Hier vindt u ongetwijfeld wat u zoekt: een downloadgedeelte voor drivers, Epson-adressen, informatie over nieuwe producten en technische ondersteuning (e-mail).

Epson-helpdesk

Telefoon: 1300-361-054

In laatste instantie kunt u voor advies altijd terecht bij de Epson-helpdesk. Onze medewerkers kunnen u helpen bij de installatie, de configuratie en het gebruik van uw Epson-product. Ook kunt u hier documentatie over nieuwe

Bijlage

Epson-producten of het adres van de dichtstbijzijnde leverancier of onderhoudsmonteur aanvragen. Op tal van vragen vindt u hier het antwoord.

Zorg ervoor dat u alle relevante informatie bij de hand hebt wanneer u belt. Hoe meer informatie u kunt geven, des te sneller we u kunnen helpen: handleidingen van uw Epson-product, het type computer, het besturingssysteem, toepassingen en alle informatie die u verder belangrijk lijkt.

Vervoer van het apparaat

Epson adviseert om de productverpakking te behouden voor toekomstig transport.

Hulp voor gebruikers in Nieuw-Zeeland

Epson Nieuw-Zeeland staat voor u klaar met het hoogste niveau van klantenservice. Naast de productdocumentatie beschikt u over de volgende informatiebronnen:

Internet-URL

<http://www.epson.co.nz>

Raadpleeg de website van Epson Nieuw-Zeeland. Hier vindt u ongetwijfeld wat u zoekt: een downloadgedeelte voor drivers, Epson-adressen, informatie over nieuwe producten en technische ondersteuning (e-mail).

Epson-helpdesk

Telefoon: 0800 237 766

In laatste instantie kunt u voor advies altijd terecht bij de Epson-helpdesk. Onze medewerkers kunnen u helpen bij de installatie, de configuratie en het gebruik van uw Epson-product. Ook kunt u hier documentatie over nieuwe Epson-producten of het adres van de dichtstbijzijnde leverancier of onderhoudsmonteur aanvragen. Op tal van vragen vindt u hier het antwoord.

Zorg ervoor dat u alle relevante informatie bij de hand hebt wanneer u belt. Hoe meer informatie u kunt geven, des te sneller we u kunnen helpen: Deze informatie omvat Epson-productdocumentatie, het type computer, het besturingssysteem, toepassingen en alle informatie die u verder belangrijk lijkt.

Producttransport

Epson adviseert om de productverpakking te behouden voor toekomstig transport.

Hulp voor gebruikers in Singapore

Epson Singapore biedt de volgende informatiebronnen, ondersteuning en diensten:

Internet

<http://www.epson.com.sg>

Informatie over productspecificaties, drivers om te downloaden, veelgestelde vragen, verkoopvragen en technische ondersteuning via e-mail.

Epson-helpdesk

Gratis nummer: 800-120-5564

Ons helpdesksteam kan u telefonisch helpen met betrekking tot:

Bijlage

- Verkoopvragen en productinformatie
- Vragen over het gebruik van of het oplossen van problemen met producten
- Vragen over reparaties en garantie

Hulp voor gebruikers in Thailand

Voor informatie, ondersteuning en service:

Internet

<http://www.epson.co.th>

Informatie over productspecificaties, drivers om te downloaden, veelgestelde vragen en ondersteuning via e-mail.

Epson Hotline

Telefoon: 66-2685-9899

E-mail: support@eth.epson.co.th

Ons hotlineteam kan u telefonisch helpen met betrekking tot:

- Verkoopvragen en productinformatie
- Vragen over het gebruik van of problemen met producten
- Vragen over reparaties en garantie

Hulp voor gebruikers in Vietnam

Voor informatie, ondersteuning en service:

Epson Hotline

Telefoon (Ho Chi Minhstad): 84-8-823-9239

Telefoon (Hanoi): 84-4-3978-4785, 84-4-3978-4775

Epson-servicecentrum

65 Truong Dinh Street, District 1, Hochiminh City, Vietnam.

29 Tue Tinh, Quan Hai Ba Trung, Hanoi City, Vietnam

Hulp voor gebruikers in Indonesië

Voor informatie, ondersteuning en service:

Internet

<http://www.epson.co.id>

- Informatie over productspecificaties, drivers om te downloaden
- Veelgestelde vragen, verkoopvragen, vragen via e-mail

Bijlage

Epson Hotline

Telefoon: 62-1500-766

Fax: 62-21-808-66-799

Ons hotlineteam kan u telefonisch of per fax helpen met betrekking tot:

- Verkoopvragen en productinformatie
- Technische ondersteuning

Epson-servicecentrum

Provincie	Bedrijfsnaam	Adres	Telefoon E-mail
DKI JAKARTA	ESS Jakarta MG. DUA	RUKO MANGGA DUA MALL NO. 48 JL. ARTERI MANGGA DUA - JAKARTA UTARA-DKI	(+6221)62301104 jkt-technical1@epson-indonesia.co.id
NORTH SUMATERA	ESC Medan	Kompleks Graha Niaga, Jl. Bambu II No. A-4, Medan- 20114	(+6261)42066090/42066091 mdn-technical@epson-indonesia.co.id
WEST JAWA	ESC Bandung	JL. CIHAMPELAS NO. 48A-BANDUNG JABAR 40116	(+6222)4207033 bdg-technical@epson-indonesia.co.id
DI YOGYAKARTA	ESC Yogyakarta	YAP Square, Blok A No.6 Jl. C Simanjutak YOGYAKARTA - DIY	(+62274)581065 ygy-technical@epson-indonesia.co.id
EAST JAWA	ESC Surabaya	HITECH MALL LT.2 BLOK A NO. 24 JL. KUSUMA BANGSA NO. 116 -118 - SURABAYA JATIM	(+6231)5355035 sby-technical@epson-indonesia.co.id
SOUTH SULAWESI	ESC Makassar	JL. GUNUNG BAWAKARAENG NO. 68E - MAKASSAR SULSEL	(+62411)328212 mksr-technical@epson-indonesia.co.id
WEST KALIMANTAN	ESC Pontianak	JL. NUSA INDAH I NO. 40A PONTIANAK KALBAR 78117	(+62561)735507 pontianak-technical@epson-indonesia.co.id
PEKANBARU	ESC PEKANBARU	JL. TUANKU TAMBUSAI NO. 353 - PEKANBARU RIAU	(+62761)21420 pkb-technical@epson-indonesia.co.id
DKI JAKARTA	ESS JAKARTA KEIAI	WISMA KEIAI LT. 1 JL. JEND. SUDIRMAN KAV. 3 JAKPUS DKI JAKARTA	(+6221)5724335 ess.support@epson-indonesia.co.id
EAST JAWA	ESS SURABAYA	JL. JAWA NO. 2-4 KAV. 29, RUKO SURYA INTI, SURABAYA - JATIM	(+6231)5014949 esssby.support@epson-indonesia.co.id

Bijlage

Provincie	Bedrijfsnaam	Adres	Telefoon E-mail
BANTEN	ESS SERPONG	Ruko mall WTC MATAHARI no. 953 SERPONG - Banten	(+6221)53167051 esstag.support@epson- indonesia.co.id
CENTRAL JAWA	ESS SEMARANG	Komplek Ruko Metro Plaza Blok C20 , Jl. MT Haryono No 970 Semarang - Jawa tengah	(+6224)8313807 essmsg.support@epson- indonesia.co.id
EAST KALIMANTAN	ESC SAMARINDA	Jl. KH. Wahid Hasyim (M. Yamin) Kel. Sempaja Selatan Kec. Samarinda Utara Samarinda- Kalimantan Timur (samping kantoor pos)	(+62541)7272904 escsmd.support@epson- indonesia.co.id
SOUTH SUMATERA	ESC PALEMBANG	Jl. H.M. Rasyid Nawawi no.249, kelurahan 9 ilir Palembang - Sumsel	(+62711)311330 escplg.support@epson- indonesia.co.id
EAST JAVA	ESC JEMBER	Jl. Panglima Besar Sudirman No.1 D JEMBER - JAWA TIMUR (Depan Balai Penelitian dan Pengolahan Kakao)	(+62331) 486468,488373 jmr-admin@epson-indonesia.co.id jmr-technical@epson- indonesia.co.id
NORTH SULAWESI	ESC MANADO	Tekno @Megamall, Megamall LG TK-21 Jl. Piere Tendean Kawasan Megamas Boulevard Manado 95111	(+62431)7210033 MND-ADMIN@EPSON- INDONESIA.CO.ID

Voor overige, hier niet genoemde steden belt u de hotline: 08071137766.

Hulp voor gebruikers in Hong Kong

Voor technische ondersteuning en andere diensten kunnen gebruikers contact opnemen met Epson Hong Kong Limited.

Internet

<http://www.epson.com.hk>

Epson Hong Kong heeft een eigen webpagina in het Chinees en Engels om gebruikers de volgende informatie aan te bieden:

- Productinformatie
- Antwoorden op veelgestelde vragen
- Nieuwste versies van drivers voor Epson-producten

Hotline voor technische ondersteuning

U kunt ook contact opnemen met onze ondersteuningsmedewerkers via het volgende telefoon- en faxnummer:

Telefoon: 852-2827-8911

Fax: 852-2827-4383

Hulp voor gebruikers in Maleisië

Voor informatie, ondersteuning en service:

Internet

<http://www.epson.com.my>

- Informatie over productspecificaties, drivers om te downloaden
- Veelgestelde vragen, verkoopvragen, vragen via e-mail

Epson-callcenter

Telefoon: +60 1800-8-17349

- Verkoopvragen en productinformatie
- Vragen over het gebruik van of problemen met producten
- Vragen over reparaties en garantie

Hoofdkantoor

Telefoon: 603-56288288

Fax: 603-5628 8388/603-5621 2088

Hulp voor gebruikers in de Filippijnen

Voor technische ondersteuning en aftersales-services kunnen gebruikers contact opnemen met Epson Philippines Corporation via de telefoon- en faxnummers en het e-mailadres hieronder:

Internet

<http://www.epson.com.ph>

Informatie over productspecificaties, stuurprogramma's om te downloaden, veelgestelde vragen en ondersteuning via e-mail.

Klantondersteuning Epson Philippines

Gratis nummer: (PLDT) 1800-1069-37766

Gratis nummer: (digitaal) 1800-3-0037766

Metro in het Manila-district: (+632)441-9030

Website: <https://www.epson.com.ph/contact>

E-mail: customercare@epc.epson.com.ph

Onze klantenzorg kan u telefonisch helpen met betrekking tot:

- Verkoopvragen en productinformatie
- Vragen over het gebruik van of problemen met producten
- Vragen over reparaties en garantie

Epson Philippines Corporation

Telefoon: +632-706-2609

Bijlage

Fax: +632-706-2665