

my  
machine



**KitchenAid**

**NESPRESSO®**



<b>English</b> .....	5
<b>Deutsch</b> .....	27
<b>Français</b> .....	49
<b>Italiano</b> .....	71
<b>Nederlands</b> .....	93
<b>Русский</b> .....	115
<b>Қазақша</b> .....	137



## TABLE OF CONTENTS

<b>ESPRESSO MACHINE SAFETY</b>	
Important safeguards .....	6
Electrical requirements .....	12
Electrical equipment waste disposal .....	12
<b>PARTS AND FEATURES</b>	
Parts and accessories .....	13
<b>ASSEMBLING THE ESPRESSO MACHINE</b>	
Preparing the Espresso Machine for first use .....	14
<b>OPERATING THE ESPRESSO MACHINE</b>	
Preheating .....	16
Brewing espresso .....	16
Automatic standby mode .....	18
<b>CARE AND CLEANING</b>	
Cleaning the Espresso Machine .....	20
Emptying the Espresso Machine .....	21
Descaling .....	23
<b>TROUBLESHOOTING</b> .....	25
<b>WARRANTY AND SERVICE</b> .....	26

## Your safety and the safety of others are very important.

We have provided many important safety messages in this manual and on your appliance. Always read and obey all safety messages.



This is the safety alert symbol.

This symbol alerts you to potential hazards that can kill or hurt you and others.

All safety messages will follow the safety alert symbol and either the word “DANGER” or “WARNING.” These words mean:

 **DANGER**

**You can be killed or seriously injured if you don't immediately follow instructions.**

 **WARNING**

**You can be killed or seriously injured if you don't follow instructions.**

All safety messages will tell you what the potential hazard is, tell you how to reduce the chance of injury, and tell you what can happen if the instructions are not followed.

## IMPORTANT SAFEGUARDS

**When using electrical appliances, basic safety precautions should always be followed, including the following:**

1. Read all instructions. Misuse of appliance may result in personal injury.
2. Do not touch hot surfaces. Use handles or knobs.
3. To protect against fire, electric shock and personal injury do not immerse cord, plugs, or appliance in water or other liquids.
4. Unplug from outlet when not in use, before cleaning and before servicing. Allow to cool before putting on or taking off parts, and before cleaning.
5. Do not let cord hang over edge of table or counter, or touch hot surfaces.

- 6.** Do not operate any appliance with a damaged cord or plug, or after appliance malfunctions or has been damaged in any manner. Return the appliance to the nearest authorized service center for examination, repair or adjustment.
- 7.** The use of accessory attachments not recommended by the appliance manufacturer may result in fire, electric shock, or personal injury.
- 8.** Do not use outdoors.
- 9.** Do not place on or near a radiator, hot gas or electric burner, in a heated oven, open flame, or similar.
- 10.** The safety precautions are part of the appliance. Read them carefully before using your new appliance for the first time. Keep them in a place where you can find and refer to them later on.
- 11.** The appliance is intended to prepare beverages according to these instructions.
- 12.** Do not use the appliance for any use other than the intended use.
- 13.** This appliance has been designed for indoor and non-extreme temperature conditions use only.
- 14.** Protect the appliance from direct sunlight effect, prolonged water splash and humidity.
- 15.** This appliance is designed for domestic use only. It is not intended to be used in the following environments and the guarantee will not apply for:
  - Staff kitchen areas in shops, offices and other working environments,
  - farmhouses,
  - by clients in hotels, motels and other residential-type environments,
  - bed and breakfast-type environments.

## ESPRESSO MACHINE SAFETY

16. This appliance may be used by children of at least 8 years of age, as long as they are supervised and have been given instructions about using the appliance safely and are fully aware of the dangers involved. Cleaning and user maintenance shall not be made by children unless they are older than 8 and they are supervised by an adult.
17. Keep the appliance and its cord out of reach of children under 8 years of age.
18. This appliance may be used by persons with reduced physical, sensory or mental capabilities, or whose experience or knowledge is not sufficient, provided they are supervised or have received instruction to use the device safely and understand the dangers.
19. Children should not use the device as a toy.
20. The manufacturer accepts no responsibility and the warranty will not apply for any commercial use, inappropriate handling or use of the appliance, any damage resulting from use for other purposes, faulty operation, non-professional repair or failure to comply with the instructions.

### **Avoid risk of fatal electric shock and fire**

21. In case of an emergency: immediately remove the plug from the power socket.
22. Only plug the appliance into suitable, easily accessible, earthed mains connections. Make sure that the voltage of the power source is the same as that specified on the rating plate. The use of an incorrect connection voids the guarantee.
23. The appliance must only be connected after installation.



- 24.** Do not pull the cord over sharp edges, clamp it or allow it to hang down.
- 25.** Keep the cord away from heat and damp.
- 26.** If the supply cord is damaged, it must be replaced by the manufacturer, its service agent or similarly qualified persons, in order to avoid all risks.
- 27.** If the cord is damaged, do not operate the appliance. Return the appliance to the *Nespresso Club* or to a *Nespresso* authorized representative.
- 28.** To avoid hazardous damage, never place the appliance on or beside hot surfaces such as radiators, stoves, ovens, gas burners, open flame, or similar.
- 29.** Always place it on a horizontal, stable and even surface. The surface must be resistant to heat and fluids, like water, coffee, descaler or similar.
- 30.** Disconnect the appliance from the mains when not in use for a long period. Disconnect by pulling out the plug and not by pulling the cord itself or the cord may become damaged.
- 31.** Before cleaning and servicing, remove the plug from the mains socket and let the appliance cool down.
- 32.** Never touch the cord with wet hands.
- 33.** Never immerse the appliance or part of it in water or other liquid.
- 34.** Never put the appliance or part of it in a dishwasher.
- 35.** Electricity and water together is dangerous and can lead to fatal electrical shocks.
- 36.** Do not open the appliance. Hazardous voltage inside!
- 37.** Do not put anything into any openings. Doing so may cause fire or electrical shock!

## ESPRESSO MACHINE SAFETY

**38.** Do not use an extension cord. If the power supply cord is too short, have a qualified electrician or serviceman install an outlet near the appliance.

### **Avoid possible harm when operating the appliance**

- 39.** Never leave the appliance unattended during operation.
- 40.** Do not use the appliance if it is damaged or not operating perfectly. Immediately remove the plug from the power socket. Contact the *Nespresso* Club or *Nespresso* authorized representative for examination, repair or adjustment. A damaged appliance can cause electrical shocks, burns and fire.
- 41.** Always completely close the lever and never lift it during operation. Scalding may occur.
- 42.** Do not put fingers under coffee outlet, risk of scalding.
- 43.** Do not put fingers into capsule compartment or the capsule shaft. Danger of injury!
- 44.** Water could flow around a capsule when not perforated by the blades and damage the appliance.
- 45.** Never use a damaged or deformed capsule. If a capsule is blocked in the capsule compartment, turn the machine off and unplug it before any operation. Call the *Nespresso* Club or *Nespresso* authorized representative.
- 46.** Always fill the water tank with cold, fresh drinking water.
- 47.** Empty water tank if the appliance will not be used for an extended time (holidays, etc.).
- 48.** Replace water in water tank when the appliance is not operated for a weekend or a similar period of time.

49. Do not use the appliance without the drip tray and drip grid to avoid spilling any liquid on surrounding surfaces.
50. Do not use any strong cleaning agent or solvent cleaner. Use a damp cloth and mild cleaning agent to clean the surface of the appliance.
51. To clean machine, use only clean cleaning tools.
52. When unpacking the machine, remove the plastic film and dispose.
53. This appliance is designed for *Nespresso* coffee capsules available exclusively through the *Nespresso* Club or your *Nespresso* authorized representative.
54. All KitchenAid appliances pass stringent controls. Reliability tests under practical conditions are randomly performed on selected units. Some units can therefore show traces of previous use.
55. KitchenAid reserves the right to change instructions without prior notice.

### Descaling

56. *Nespresso* descaling agent, when used correctly, helps to ensure the proper functioning of your machine over its lifetime and that your coffee experience is as perfect as on the first day. For the safety instructions, correct amount and procedure to follow, consult the user manual included in the *Nespresso* descaling kit. For any additional questions you may have regarding descaling, please contact your *Nespresso* Club.

## SAVE THESE INSTRUCTIONS

Pass them on to any subsequent user.

This Instruction Manual is also available as a PDF at [nespresso.com](http://nespresso.com) and [kitchenaid.eu](http://kitchenaid.eu).

## Electrical Requirements

### **WARNING**



#### **Fire Hazard**

**Do not use an extension cord.**

**Doing so can result in death or fire.**

Volts: 220-240 VAC  
Hertz: 50-60 Hz

**NOTE:** If the plug does not fit in the outlet, contact a qualified electrician. Do not modify the plug in any way. Do not use an adapter.

Do not use an extension cord. If the power supply cord is too short, have a qualified electrician or serviceman install an outlet near the appliance.

## Electrical equipment waste disposal

### **Disposal of packing material**

The packing material is 100% recyclable and is marked with the recycle symbol . The various parts of the packing must therefore be disposed of responsibly and in full compliance with local authority regulations governing waste disposal.

### **Scrapping the product**

- This appliance is marked in compliance with European Directive 2012/19/EU, Waste Electrical and Electronic Equipment (WEEE).
- By ensuring this product is disposed of correctly, you will help prevent potential

negative consequences for the environment and human health, which could otherwise be caused by inappropriate waste handling of this product.



- The symbol  on the product or on the accompanying documentation indicates that it should not be treated as domestic waste but must be taken to an appropriate collection center for the recycling of electrical and electronic equipment.

For more detailed information about treatment, recovery and recycling of this product, please contact your local city office, your household waste disposal service or the shop where you purchased the product.

# PARTS AND FEATURES

## Parts and accessories

English

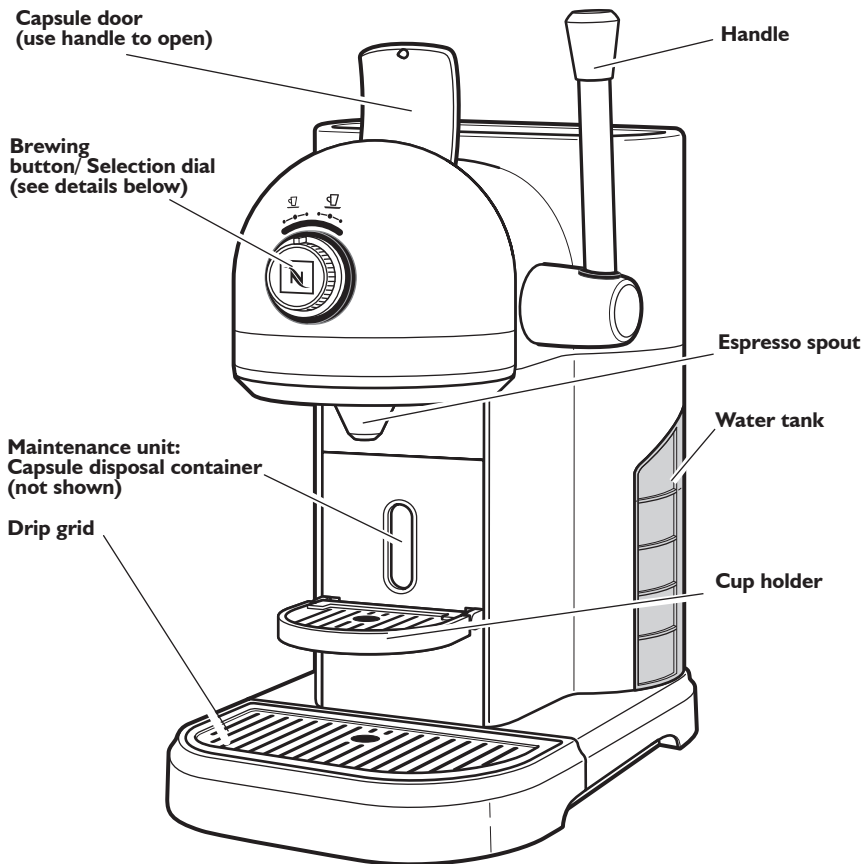

### SELECTION DIAL Settings

- 1: 25 ml / 0.8 oz (ristretto)
- 2: 40 ml / 1.35 oz (espresso)
- 3: 60 ml / 2 oz
- 4: 90 ml / 3 oz
- 5: 110 ml / 3.7 oz (lungo)
- 6: 130 ml / 4.4 oz

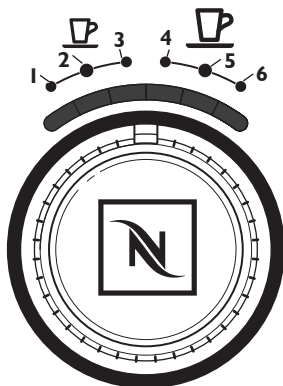

### SPECIAL FUNCTION Settings

- 1: Automatic standby: 15 min.
- 2: Automatic standby: 20 min.
- 3: Automatic standby: 30 min.
- 4: Descaling function
- 5: Emptying function
- 6: Return to factory settings

**NOTE:** For coffee capsule and Aeroccino (5KES0504 only) questions, or for weekend calls, please contact Nespresso at [nespresso.com](http://nespresso.com)

# ASSEMBLING THE ESPRESSO MACHINE

## Preparing the Espresso Machine for first use

### **⚠ WARNING**



#### **Electrical Shock Hazard**

**Plug into a grounded outlet.**

**Do not use with an adaptor or T.**

**Do not use with an extension cord.**

**Failure to follow these instructions could result in death, fire, or electric shock.**

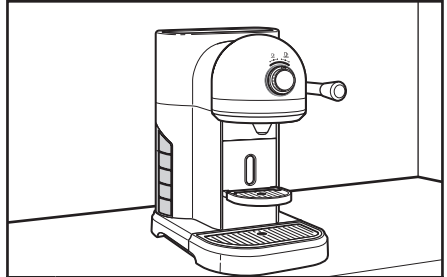

**1** Place the Espresso Machine on a clean, dry, level surface.

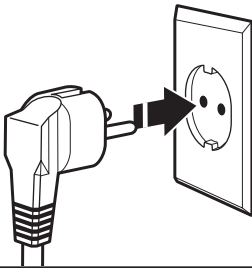

**2** Plug the cord into a grounded outlet.

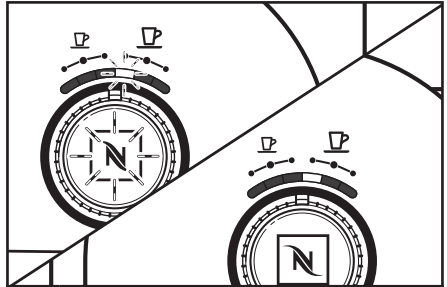

**3** When the Espresso Machine is turned on, the LED will flash as it warms up. When the machine is ready, the LED will glow continuously.

# ASSEMBLING THE ESPRESSO MACHINE

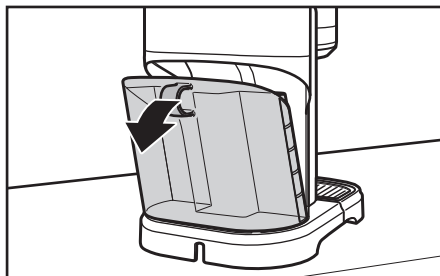

**4** Tip the water tank slightly, then remove by pulling the water tank out from the Espresso Machine.

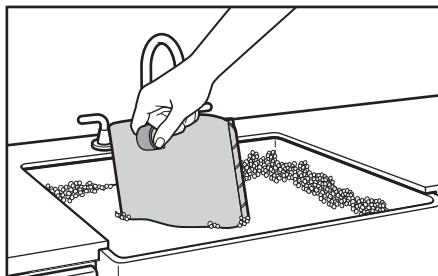

**5** Wash the water tank in hot, soapy water and rinse with clean water. Dry with a soft cloth. The water tank cannot be washed in the dishwasher.

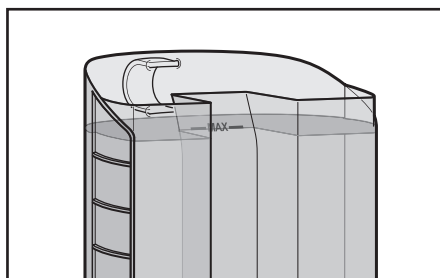

**6** Fill the water tank with fresh, cold, drinking water (the water level should be at or below the "max" fill line).

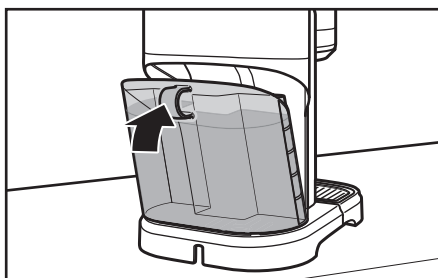

**7** Place the water tank back on the Espresso Machine.

**NOTE:** Press water tank in until it snaps completely into place to assure proper function.

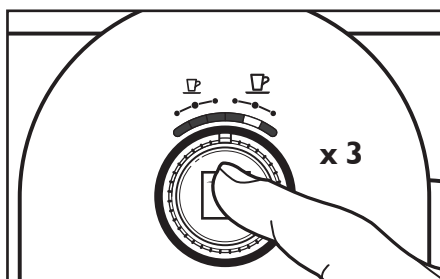

**8** Before brewing espresso for the first time, make sure to run plain water through the Espresso Machine, on the "lungo" setting three times.

# OPERATING THE ESPRESSO MACHINE

## Preheating

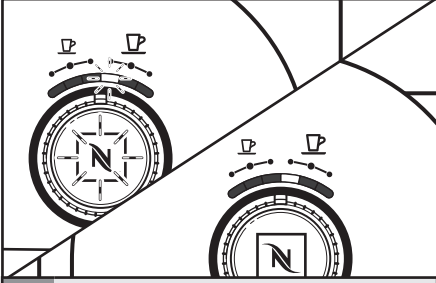

1 When the Espresso Machine is turned on, the LED will flash as it warms up. When the machine is ready, the LED will glow continuously.

**NOTE:** You can change your desired volume selection while the Espresso Machine is heating up. When you do this, the LED bar will no longer flash, but remains lit over the selected portion size and the brew button continues to flash while the Espresso Machine heats up. Press the brew button. Once the correct temperature is reached, the brew cycle will start on its own.

## Brewing espresso

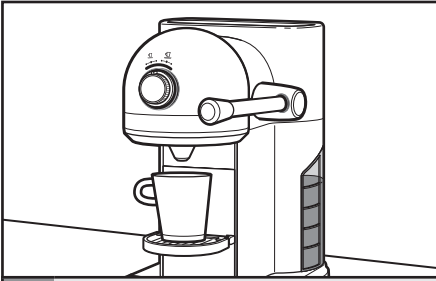

1 Place your cup on the cup holder.

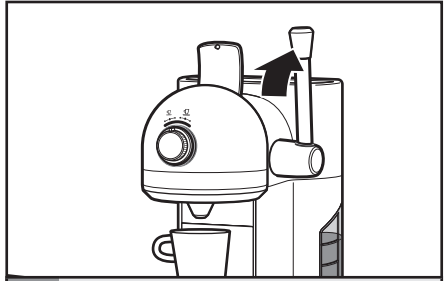

2 Lift the handle to raise the lid on the capsule loading compartment to its fully upright position.

**NOTE:** To avoid damage and injury due to hot vapor when brewing, open the capsule door **ONLY** by the handle 3 seconds after the brewing cycle has completed. Never try to pull up the capsule door with your fingers.



# OPERATING THE ESPRESSO MACHINE

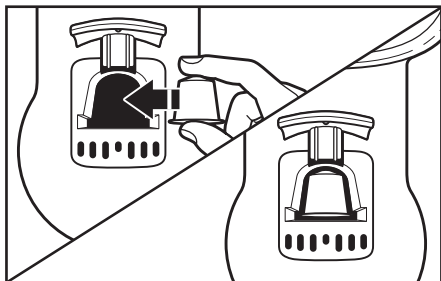

- 3** Select the capsule you want to use. Hold the capsule as shown, with the foil cap facing towards you, and drop into the capsule loading compartment on top of the machine.

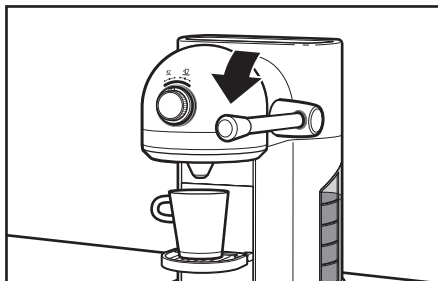

- 4** Lower the handle to close the capsule compartment. Make sure the handle is rotated to a horizontal position. The capsule loading compartment should be fully closed.

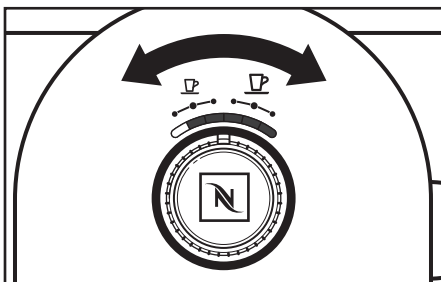

- 5** Turn the selection dial to your desired volume setting (from left to right):  
1: 25 ml (ristretto), 2: 40 ml (espresso),  
3: 60 ml, 4: 90 ml, 5: 110 ml (lungo),  
or 6: 130 ml.

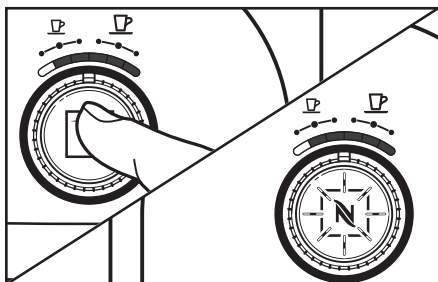

- 6** Press the brew button. The espresso will begin to brew. Press the brew button a second time if you want to top off the cup, or if you want to stop the brewing cycle early.

**NOTE:** When the Espresso Machine is turned on, it will automatically come on at the setting that was selected most in the last 11 uses.

# OPERATING THE ESPRESSO MACHINE

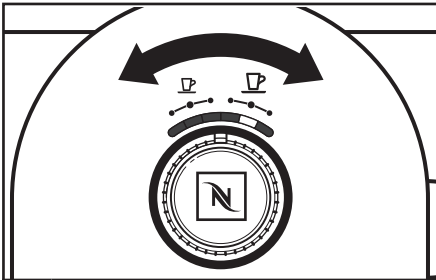

**7** You can change your selection mid-brew by turning the selection dial to a new selection before brewing ends.

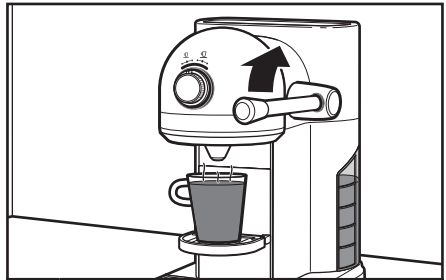

**8** After your espresso is finished brewing, lift the handle to its fully upright position to drop the used capsule into the disposal container.

**NOTE:** Eject the capsule after each coffee or before turning off the machine. The capsule disposal container holds up to 14 used capsules. See the “Care and cleaning” section for more information.

## Automatic standby mode

When the Espresso Machine is plugged in, it automatically goes into stand-by mode. You must either press the brew button or rotate the dial to wake up the Espresso Machine. After 9 minutes of non-use, it turns to a low-consumption mode, and the heater powers off. If you prefer to change this standby time, you can set it for 15 minutes, 20 minutes, or 30 minutes, using the following directions:

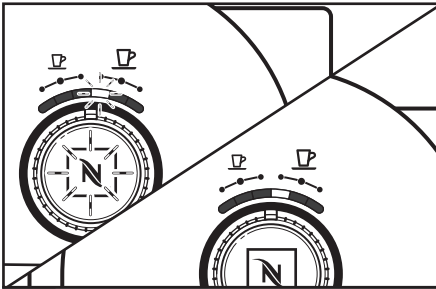

**1** When the Espresso Machine is turned on, the LED will flash as it warms up. When the machine is ready, the LED will glow continuously.

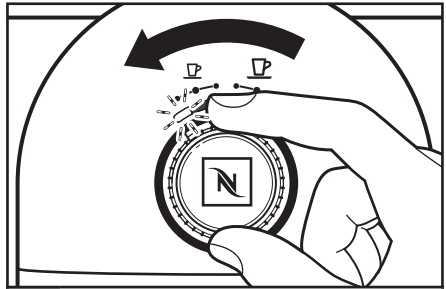

**2** Rotate the selection dial until the light is over the left most position and hold for 6 seconds. The light will hold steady before changing to 2 blinks per second. The Espresso Machine is now ready to reset the standby time.

# OPERATING THE ESPRESSO MACHINE

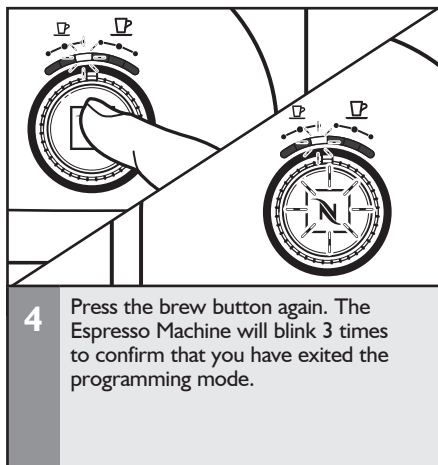
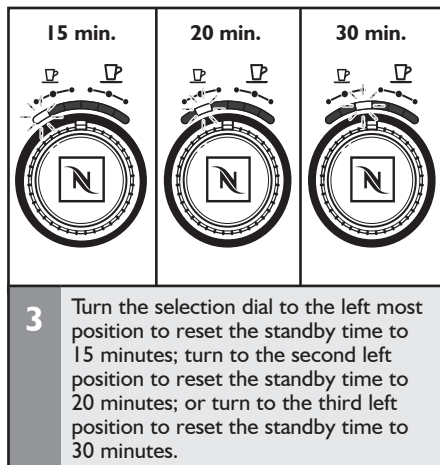

**NOTE:** To get back to the factory preset of 9 minutes if you have reset to another standby time, turn the selection dial to the first left position and hold for 6 seconds (the blinking LED will change to 2 blinks per second). Then, rotate the selection dial to the far right position and press the brew button. The Espresso Machine will return to factory settings and automatically go into ready mode.

# CARE AND CLEANING

## Cleaning the Espresso Machine

Keeping the Espresso Machine clean is vital to brewing the best espresso possible. Stale coffee oils will ruin the flavour of even the most expertly prepared coffee.

**NOTE:** Do not clean Espresso Machine with abrasive cleaners, steel wool, or other abrasive materials.

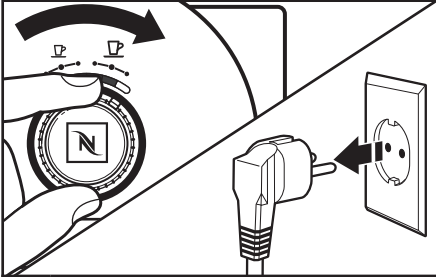

- 1 Turn off the Espresso Machine by turning the dial all the way to right and holding it for 6 seconds. Unplug from the wall outlet, or disconnect power. Let the Espresso Machine, and any attached parts or accessories, cool.

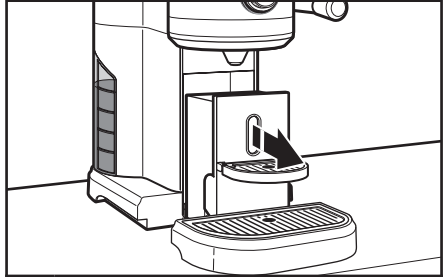

- 2 Slide the maintenance unit out from the base by pulling it towards you.

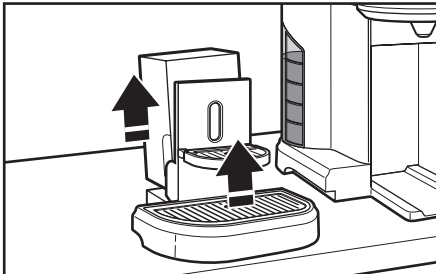

- 3 Remove and empty the capsule disposal container. Then remove the drip grid from the drip tray.



- 4 Wipe the Espresso Machine housing with a clean damp cloth and dry with a soft cloth. Do not use abrasive cleansers or scouring pads when cleaning the housing, or any part or accessory.

## CARE AND CLEANING

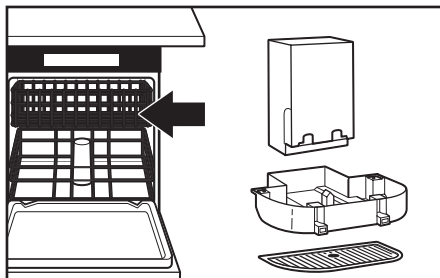

- 5** Wash the capsule disposal container, drip grid, and drip tray in the top rack of a dishwasher, or by hand in warm, soapy water. If washing by hand, be sure to rinse with clean water and dry with a soft cloth.

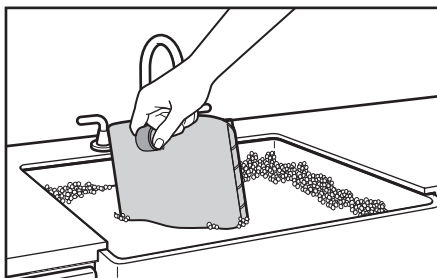

- 6** Wash the water tank in hot, soapy water and rinse with clean water. Dry with a soft cloth. The water tank cannot be washed in the dishwasher.

English

## Emptying the Espresso Machine

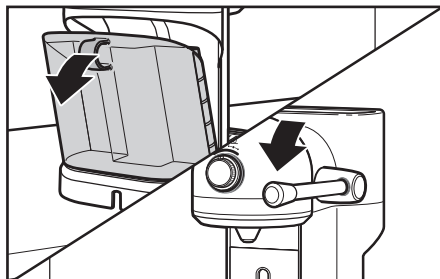

- 1** Tip the water tank slightly, then remove by pulling the water tank out from the Espresso Machine. Empty the water out of the tank and place it back on the Espresso Machine. Make sure the capsule compartment is fully closed by lowering the handle to a horizontal position.

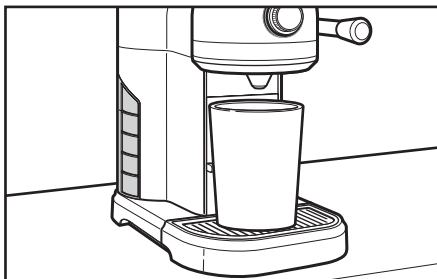

- 2** Place an empty container under the coffee outlet.

# CARE AND CLEANING

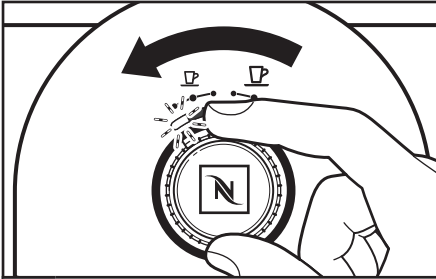

**3** Enter the emptying mode by turning the brew button to the left most position and holding it for 6 seconds until the light starts to blink.

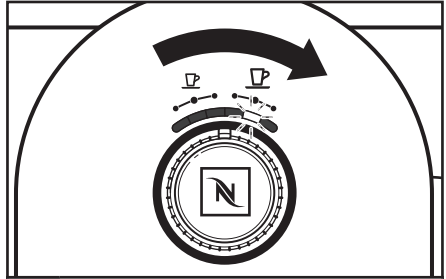

**4** Then rotate the selection dial until the blinking light is above the middle right position and press the brew button. The emptying cycle will run until the tank is empty.

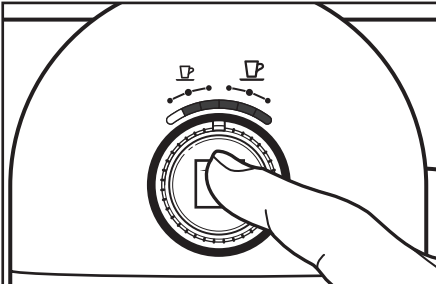

**5** Press the brew button.

**NOTE:** Once Espresso Machine has emptied, allow it to cool down for 10 minutes before using.

# CARE AND CLEANING

## Descaling

Calcium deposits ("scale") from water will build up in the Espresso Machine over time and may impair espresso quality. Scale should be removed every month; local hard-water conditions may require more frequent descalings. Use the Nespresso brand packaged descaling agent available online to remove scale. Follow the directions on the package. KitchenAid does not recommend using home remedies or water and vinegar solutions to descale the Espresso Machine.

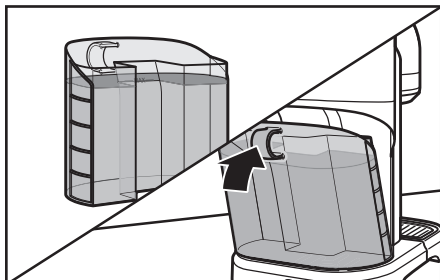

**1** Add two descaling agent packets to the tank per package directions then fill the water tank with water to the "max" fill line. Replace tank on espresso machine.

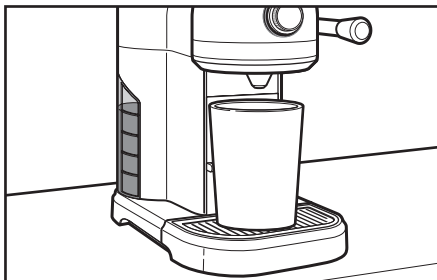

**2** Place an empty container (at least 1.5L) under the coffee outlet.

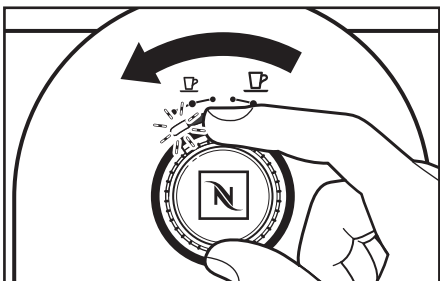

**3** Enter descaling mode by turning the brew button to the left most position and holding it for 6 seconds until the light starts to blink.

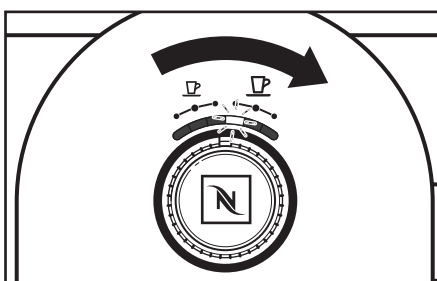

**4** Then rotate the selection dial until the blinking light is above the first right position.

## CARE AND CLEANING

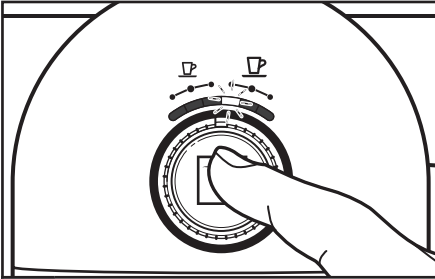

- 5** Press the brew button to start descaling and run until the water tank is empty.

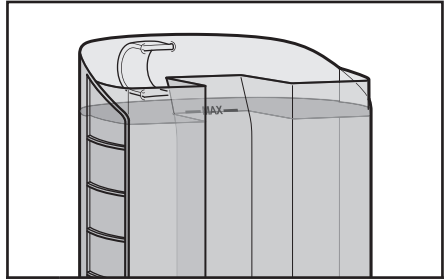

- 6** Fill the water tank with water to the "max" fill line a second time and repeat the cycle with water only to rinse. The Espresso Machine will automatically proceed to ready mode when finished.



1. If the power on indicator remains off and the Espresso Machine fails to heat when the Brewing button is pressed:

**⚠ WARNING**



**Electrical Shock Hazard**  
**Plug into a grounded outlet.**  
**Do not use with an adaptor or T.**  
**Do not use with an extension cord.**  
**Failure to follow these instructions could result in death, fire, or electric shock.**

- Check to see if the Espresso Machine is plugged into a grounded outlet; if it is, unplug, plug it back in, and press the Brewing button again. If the Espresso Machine still does not operate, check the fuse or circuit breaker on the electrical circuit the machine is connected to and make certain the circuit is closed.

2. If coffee does not flow from the spout...

- Water tank may be empty.
- Espresso Machine may need to be descaled.
- Capsule container may need to be emptied:
  - Check to see that there is not a capsule blocked inside the Espresso Machine.
  - Check to see that the capsule was inserted in the correct orientation.
  - Check to see that the handle is completely closed, see “Brewing espresso” section.

**NOTE:** If not cleared the brew water will flow into the capsule container to the maintenance unit. (Lift drip grid and check if unbrewed water is present).

3. If coffee grounds found in cup:

The handle/capsule door was opened too soon. Wait 3 seconds after the brewing cycle has completed before opening the capsule door.

4. If the LEDs in position 1 and 6 blink alternately at 2 blinks per second:

- This indicates the “overheating” error code. The lights will continue to flash until the Espresso Machine is ready, or it enters standby mode.

5. If the LEDs in position 1 and 6 blink 3 times alternately every 2 seconds at two blinks per second:

- This indicates the “electronic” error code. Allow the Espresso Machine to go into standby mode, then check to see if the error is still there after reactivating.

If the problem cannot be fixed with the steps above, see the “Warranty and service” section.\*

\*DO NOT return the Espresso Machine to the retailer – they do not provide service. Please see the “Warranty and service” section for more information.

# WARRANTY AND SERVICE

## KitchenAid Espresso Machine warranty

**KITCHENAID** warrants this product against defects in materials and workmanship for a period of two years from the date of purchase. During this period, **KITCHENAID**, at the **NESPRESSO** after sales centers, will either repair or replace, at its discretion, any defective product at no charge to the owner. Replacement products will be warranted for 2 years. Repaired units will be guaranteed for only the unexpired portion of the original warranty or six months, whichever is greater. This limited warranty does not apply to any defect resulting from accident, misuse, improper maintenance, or normal wear and tear. The benefits provided by this **KITCHENAID** warranty shall not preclude application of more favorable local statutory rights. If you believe your product is defective, contact the Nespresso Club or Nespresso authorized representative for examination, repair or adjustment.

## Customer service

### Contact the Nespresso Club

For any additional information, in case of problems or simply to seek advise, call the Nespresso Club.

Country	Nespresso Club Contact Number
Belgium	0800 - 16264
France	0800 55 52 53
Germany	0800 18 18 444
Italy	800 39 20 29
Luxembourg	8002 26 33
Russia	8-800-200-0004 <b>Orders, New Members, Information</b> 8-800-200-00-39 <b>Technical Information/Questions</b>
The Netherlands	0800 - 022 23 20
UK	0800 442 442

© 2014. All rights reserved.

KITCHENAID is a trademark of KitchenAid, U.S.A.

NESPRESSO and the N Design are trademarks of Societe Des Produits Nestle SA.

Used under license.

## INHALTSVERZEICHNIS

<b>SICHERHEITSHINWEISE ZUR ESPRESSOMASCHINE</b>	
Wichtige Sicherheitshinweise .....	28
Elektrische Anforderungen .....	34
Entsorgung von Elektrogeräten .....	34
<b>TEILE UND MERKMALE</b>	
Teile und Zubehör .....	35
<b>MONTIEREN DER ESPRESSOMASCHINE</b>	
Erstinbetriebnahme der Espressomaschine .....	36
<b>BEDIENEN DER ESPRESSOMASCHINE</b>	
Vorheizen .....	38
Espressozubereitung .....	38
Automatischer Bereitschaftsmodus .....	40
<b>PFLEGE UND REINIGUNG</b>	
Reinigen der Espressomaschine .....	42
Leeren der Espressomaschine .....	43
Entkalken .....	45
<b>PROBLEMBEHEBUNG</b> .....	47
<b>GARANTIE UND KUNDENDIENST</b> .....	48

## Ihre Sicherheit und die Sicherheit anderer sind von großer Wichtigkeit.

Im vorliegenden Handbuch und an Ihrem Gerät sind zahlreiche Sicherheitshinweise zu finden. Lesen und beachten Sie bitte immer alle diese Sicherheitshinweise.



Dies ist das Warnzeichen.

Dieses Zeichen weist Sie auf mögliche Gefahren hin, die zum Tode oder zu Verletzungen führen können.

Alle Sicherheitshinweise stehen nach diesem Zeichen oder dem Wort „GEFAHR“ oder „WARNUNG“. Diese Worte bedeuten:



**Sie können schwer oder tödlich verletzt werden, wenn Sie diese Hinweise nicht unmittelbar beachten.**



**Sie können schwer oder tödlich verletzt werden, wenn Sie diese Hinweise nicht beachten.**

Alle Sicherheitshinweise erklären Ihnen die Art der Gefahr und geben Hinweise, wie Sie die Verletzungsgefahr verringern können, aber sie informieren Sie auch über die Folgen, wenn Sie diese Hinweise nicht beachten.

## WICHTIGE SICHERHEITSHINWEISE

**Beim Gebrauch von Elektrogeräten müssen immer folgende grundlegende Sicherheitsmaßnahmen beachtet werden:**

1. Lesen Sie alle Instruktionen. Verletzungsgefahr bei falscher Verwendung des Geräts.
2. Berühren Sie keine heißen Oberflächen. Fassen Sie die Geräte an den Griffen an.
3. Zum Schutz gegen Feuer, Stromschlag und Verletzungen Netzkabel, Stecker oder das Gerät selbst niemals in Wasser oder andere Flüssigkeiten legen.
4. Ziehen Sie den Netzstecker aus der Steckdose, wenn Sie das Gerät reinigen oder warten. Lassen Sie das Gerät abkühlen, bevor Sie irgendwelche Teile anbringen, abnehmen oder es reinigen.
5. Lassen Sie das Netzkabel nicht über Tisch- oder Arbeitsflächenkanten hängen und nicht mit heißen Oberflächen in Berührung kommen.
6. Betreiben Sie kein Gerät mit einem beschädigten Kabel oder Stecker oder nachdem es nicht richtig funktioniert hat oder anderweitig beschädigt wurde. Lassen Sie das Gerät von der nächstgelegenen Kundendienststelle überprüfen, reparieren oder einstellen.

7. Die Verwendung von nicht vom Gerätehersteller empfohlenem Zubehör kann zu Bränden, Stromschlag oder Verletzungen führen.
8. Benutzen Sie das Gerät nicht im Freien.
9. Stellen Sie das Gerät nicht auf oder in der Nähe von Heizungen, Gas- oder Elektrokochern auf und stellen Sie es nicht in einen heißen Ofen, neben offene Flammen usw.
10. Die Sicherheitsmaßnahmen sind Teil des Gerätes. Lesen Sie diese sorgfältig, bevor Sie Ihr neues Gerät zum ersten Mal benutzen. Bewahren Sie so auf, dass Sie sie schnell zur Hand haben.
11. Das Gerät ist zur Getränkezubereitung gemäß dieser Bedienungsanleitung gedacht.
12. Nutzen Sie das Gerät nur für den vorgesehenen Zweck.
13. Dieses Gerät ist ausschließlich für die Benutzung in Innenräumen und bei normalen Temperaturen gedacht.
14. Schützen Sie das Gerät vor direkter Sonneneinstrahlung, längerer Wassereinwirkung durch Tropfwasser und Feuchtigkeit.
15. Das Gerät ist ausschließlich für die Verwendung im Haushalt vorgesehen. Es ist nicht für die folgenden Umgebungen gedacht, in denen die Garantie nicht gilt:
  - Personalküchen in Läden, Büros und anderen Arbeitsumgebungen;
  - Bauernhöfe;
  - durch Gäste in Hotels, Motels und anderen Beherbergungsbetrieben;
  - Pensionen.
16. Dieses Gerät darf von Kindern ab acht Jahren bedient werden, sofern diese unter Aufsicht stehen und über den sicheren und korrekten Umgang belehrt wurden und sofern sie sich der damit verbundenen Gefahren bewusst sind. Reinigung und Wartung dürfen nur von Kindern über acht Jahren und unter Anleitung und Aufsicht eines Erwachsenen durchgeführt werden.
17. Bewahren Sie das Gerät und seine Zuleitung außerhalb der Reichweite von Kindern unter acht Jahren auf.

18. Dieses Gerät darf von Personen mit eingeschränkten körperlichen, sensorischen oder geistigen Fähigkeiten oder unerfahrenen und unwissenden Personen benutzt werden, sofern diese unter Aufsicht stehen oder von einer Aufsichtsperson in die sichere Benutzung des Gerätes eingewiesen und sich der damit verbundenen Gefahren bewusst sind.
19. Das Gerät ist kein Kinderspielzeug.
20. Der Hersteller übernimmt keine Verantwortung für einen gewerblichen Einsatz, unsachgemäße Handhabung oder Verwendung des Gerätes sowie Schäden, die aus nicht zweckgemäßer Benutzung, fehlerhafter Bedienung, unprofessionellen Reparaturen oder Nichtbeachtung dieser Anleitung entstehen; in all diesen Fällen erlischt die Garantie.

### **Vermeidung von tödlichen Stromschlägen und Bränden**

21. Im Notfall ziehen Sie sofort den Netzstecker aus der Steckdose.
22. Verbinden Sie das Gerät nur mit einer geeigneten, gut zugänglichen und geerdeten Steckdose. Stellen Sie sicher, dass die Spannung der Stromquelle der auf dem Typenschild angegebenen Spannung entspricht. Wird ein falscher Anschluss verwendet, erlischt die Garantie.
23. Das Gerät darf erst nach dem Aufstellen mit dem Netz verbunden werden.
24. Ziehen Sie das Kabel nicht über scharfe Kanten. Es darf auch nicht festgeklemmt werden oder lose herunterhängen.
25. Halten Sie das Kabel von Hitze und Feuchtigkeit fern.
26. Falls das Netzkabel beschädigt wird, muss es vom Hersteller, dessen Service-Vertretung oder entsprechend qualifizierten Personen ausgewechselt werden, um Gefahren zu vermeiden.

- 27.** Nehmen Sie das Gerät bei beschädigtem Netzkabel nicht in Betrieb. Geben Sie das Gerät in einem *Nespresso*-Club oder einem von *Nespresso* autorisierten Betrieb ab.
- 28.** Stellen Sie das Gerät zur Vermeidung gefährlicher Schäden nicht auf oder neben heißen Oberflächen wie Heizkörpern, Öfen, Gasbrennern, offenen Flammen usw. auf.
- 29.** Stellen Sie es stets auf einer waagerechten, stabilen und ebenen Fläche auf. Die Oberfläche muss hitze- und flüssigkeitsbeständig gegenüber Wasser, Kaffee, Entkalker und ähnlichen Stoffen sein.
- 30.** Trennen Sie das Gerät vom Stromnetz, wenn es längere Zeit nicht benutzt wird. Ziehen Sie stets den Netzstecker des Geräts und nicht das Kabel, um Beschädigungen des Kabels zu vermeiden.
- 31.** Ziehen Sie vor Reinigung und Wartung den Netzstecker aus der Steckdose und lassen Sie das Gerät abkühlen.
- 32.** Berühren Sie das Kabel niemals mit nassen Händen.
- 33.** Tauchen Sie das Gerät nie ganz oder teilweise in Wasser oder andere Flüssigkeiten ein.
- 34.** Geben Sie das Gerät oder seine Teile keinesfalls in die Geschirrspülmaschine.
- 35.** Elektrizität und Wasser ergeben eine gefährliche Mischung; tödliche Stromschläge können die Folge sein.
- 36.** Öffnen Sie das Gerät nicht. Die Spannung darin ist lebensgefährlich!
- 37.** Stecken Sie keine Gegenstände in die Geräteöffnungen. Brand- bzw. Stromschlaggefahr!
- 38.** Kein Verlängerungskabel benutzen. Falls das Netzkabel zu kurz ist, lassen Sie von einem Fachmann eine zusätzliche Steckdose in der Nähe des Aufstellortes des Gerätes einbauen.

## **Vermeiden Sie Schäden während des Gerätebetriebs.**

- 39.** Lassen Sie das Gerät während des Betriebs nicht unbeaufsichtigt.
- 40.** Verwenden Sie das Gerät nicht, wenn es beschädigt ist oder nicht richtig funktioniert. Ziehen Sie sofort den Netzstecker aus der Steckdose. Wenden Sie sich an den *Nespresso*-Club oder einen von *Nespresso* autorisierten Vertreter, um eine Prüfung, Reparatur oder Einstellung vornehmen zu lassen. Ein beschädigtes Gerät kann Stromschläge, Verbrennungen und Brände verursachen.
- 41.** Schließen Sie den Hebel stets vollständig; heben Sie ihn während des Betriebs nicht an. Verbrühungsgefahr!
- 42.** Halten Sie die Finger nicht unter den Kaffeeauslass – Verbrühungsgefahr!
- 43.** Stecken Sie die Finger nicht in das Kapselfach oder den Kapselschacht. Verletzungsgefahr!
- 44.** Wird die Kapsel nicht von der Klinge perforiert, könnte Wasser austreten und das Gerät beschädigen.
- 45.** Verwenden Sie keine verformten oder beschädigten Kapseln. Wenn eine Kapsel im Kapselfach feststeckt, schalten Sie die Maschine aus und ziehen Sie den Netzstecker, bevor Sie weitere Schritte unternehmen. Wenden Sie sich an den *Nespresso*-Club oder einen von *Nespresso* autorisierten Vertreter.
- 46.** Füllen Sie den Wassertank stets mit kaltem, frischem Trinkwasser.
- 47.** Leeren Sie den Wassertank, wenn das Gerät längere Zeit nicht benutzt wird (zum Beispiel während des Urlaubs).
- 48.** Ersetzen Sie das Wasser im Wassertank, wenn das Gerät einige Zeit (zum Beispiel ein Wochenende lang) nicht benutzt wurde.
- 49.** Verwenden Sie das Gerät niemals ohne Tropfschale und Abtropfgitter, damit keine Flüssigkeit auf die umliegenden Flächen spritzt.



50. Verwenden Sie keine starken Reinigungsmittel oder Lösungsmittel. Reinigen Sie die Oberflächen des Gerätes mit einem feuchten Tuch und milden Reinigungsmitteln.
51. Verwenden Sie zum Säubern der Maschine nur sauberes Reinigungszubehör.
52. Entfernen und entsorgen Sie beim Auspacken der Maschine die Kunststoffolie.
53. Dieses Gerät ist für die Verwendung mit *Nespresso*-Kaffeekapseln gedacht, die ausschließlich über den *Nespresso*-Club und von *Nespresso* autorisierte Vertreter erhältlich sind.
54. Alle KitchenAid-Geräte durchlaufen strenge Kontrollen. Zufällig ausgewählte Geräte werden dabei unter praktischen Bedingungen auf ihre Zuverlässigkeit geprüft. Daher können einige Geräte Gebrauchsspuren aufweisen.
55. KitchenAid behält sich das Recht vor, jederzeit und ohne Vorankündigung Änderungen an der Bedienungsanleitung vorzunehmen.

## Entkalken

56. *Nespresso*-Entkalker hilft – bei korrekter Anwendung – die ordnungsgemäße Funktion Ihrer Maschine während der gesamten Lebensdauer zu erhalten, damit Ihr Kaffeegenuss stets perfekt wie am ersten Tag bleibt. Beachten Sie die Anleitung zum *Nespresso*-Entkalker bezüglich Sicherheitshinweisen, Mengenangaben und Vorgehensweise. Weitere Fragen zum Entkalken beantwortet Ihr *Nespresso*-Club.

## HEBEN SIE DIESE ANLEITUNG GUT AUF

Geben Sie die Anleitungen an weitere Nutzer weiter.  
Diese Bedienungsanleitung ist auch als PDF-Datei auf [nespresso.com](http://nespresso.com) und [kitchenaid.eu](http://kitchenaid.eu) verfügbar.

## Elektrische Anforderungen

### **WARNUNG**



#### **Feuergefahr**

**Kein Verlängerungskabel benutzen.**

**Ansonsten droht Lebensgefahr  
oder Feuergefahr.**

Spannung: 220-240 Volt Wechselspannung  
Frequenz: 50-60 Hertz

**HINWEIS:** Wenn der Stecker nicht in die Steckdose passt, wenden Sie sich an einen qualifizierten Elektriker. Ein Steckertausch sollte nur von einem Fachmann vorgenommen werden. Keine Adapter verwenden.

Kein Verlängerungskabel benutzen. Falls das Netzkabel zu kurz ist, lassen Sie von einem Fachmann eine zusätzliche Steckdose in der Nähe des Aufstellortes des Gerätes einbauen.

## Entsorgung von Elektrogeräten

### **Entsorgen des Verpackungsmaterials**

Das Verpackungsmaterial ist zu 100 % wiederverwertbar und mit dem Recycling-Symbol  versehen. Die verschiedenen Komponenten der Verpackung müssen daher verantwortungsvoll und in Übereinstimmung mit den geltenden Gesetzen und Vorschriften zur Abfallentsorgung entsorgt werden.

### **Entsorgen des Produkts am Ende seiner Lebensdauer**

- In Übereinstimmung mit den Anforderungen der EU-Richtlinie 2012/19/EU zu Elektro- und Elektronik-Altgeräten (WEEE) ist dieses Gerät mit einer Markierung versehen.
- Sie leisten einen positiven Beitrag für den Schutz der Umwelt und die Gesundheit des Menschen, wenn Sie dieses Gerät einer gesonderten Abfallsammlung zuführen. Im unsortierten Siedlungsmüll könnte ein solches Gerät durch unsachgemäße Entsorgung negative Konsequenzen nach sich ziehen.



- Das Symbol  am Produkt oder der beiliegenden Dokumentation bedeutet, dass es nicht als Hausmüll entsorgt werden darf, sondern bei einer zuständigen Sammelstelle für die Entsorgung von Elektro- und Elektronikgeräten abgegeben werden muss.

Einzelheiten zu Behandlung, Verwertung und Recycling des Produktes erhalten Sie bei Ihrer Gemeindeverwaltung, Ihrem Abfallunternehmen oder dem Händler, bei dem Sie das Produkt gekauft haben.

## Teile und Zubehör

Kapseltür  
(zum Öffnen Hebel betätigen)

Aufbrühtaste / Auswahlknopf  
(Einzelheiten siehe unten)

Wartungseinheit:  
Kapselauffangbehälter  
(ohne Abbildung)

Abtropfgitter

Hebel

Espressoauslass

Wassertank

Tassenplattform

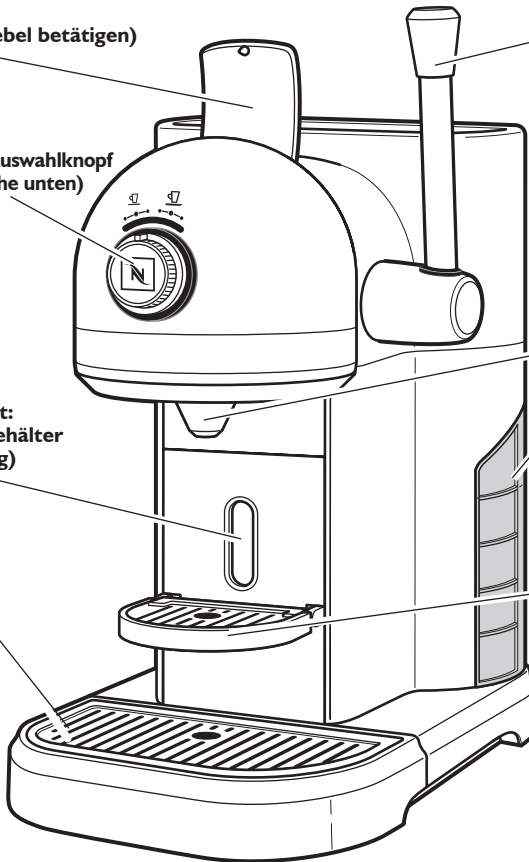

### Einstellungen am Auswahlknopf

- 1: 25 ml (Ristretto)
- 2: 40 ml (Espresso)
- 3: 60 ml

- 4: 90 ml
- 5: 110 ml (Lungo)
- 6: 130 ml

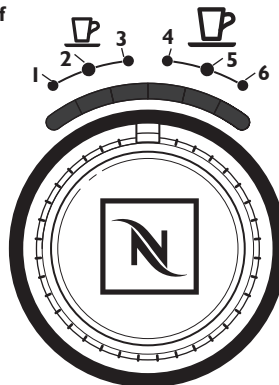

### Besondere Einstellungen

- 1: Automatische Bereitschaft: 15 min.
- 2: Automatische Bereitschaft: 20 min.
- 3: Automatische Bereitschaft: 30 min.
- 4: Entkalkfunktion
- 5: Leerung
- 6: Werkseinstellungen wiederherstellen

**HINWEIS:** Bei Fragen zu Kaffee kapseln und Aeroccino (nur 5KES0504) sowie bei Problemen am Wochenende wenden Sie sich bitte über [nespresso.com](http://nespresso.com) an Nespresso.

# MONTIEREN DER ESPRESSOMASCHINE

## Erstinbetriebnahme der Espressomaschine

### **⚠️ WARNUNG**



#### **Stromschlaggefahr**

**Schukostecker benutzen.**

**Erdungskontakt nicht beseitigen.**

**Keinen Adapter benutzen.**

**Kein Verlängerungskabel benutzen.**

**Nichtbeachtung dieser Instruktionen kann zu Tod, Feuer oder Stromschlag führen.**

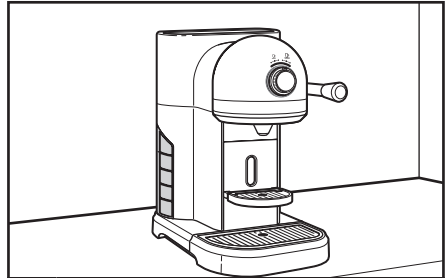

1 Stellen Sie die Espressomaschine auf einer sauberen, trockenen und ebenen Fläche auf.

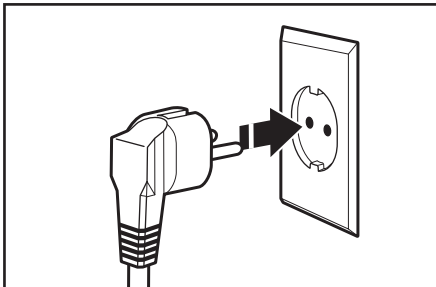

2 Stecken Sie den Netzstecker in eine Schuko-Steckdose.

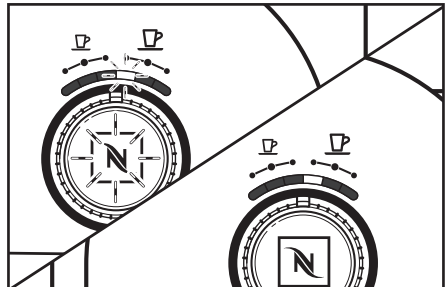

3 Nach dem Einschalten der Espressomaschine blinkt die LED während des Aufheizens. Sobald die Maschine bereit ist, leuchtet die LED dauerhaft.

# MONTIEREN DER ESPRESSOMASCHINE

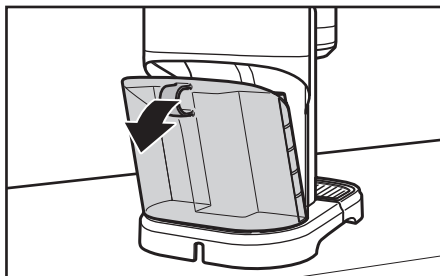

- 4 Kippen Sie den Wassertank leicht an und ziehen ihn dann aus der Espressomaschine heraus.

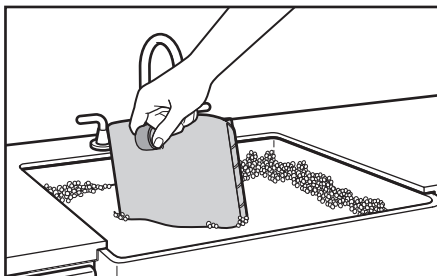

- 5 Waschen Sie den Wassertank in heißem Seifenwasser und spülen ihn mit klarem Wasser ab. Verwenden Sie ein trockenes, weiches Tuch zum Abtrocknen. Der Wassertank darf nicht in der Geschirrpülmaschine gereinigt werden.

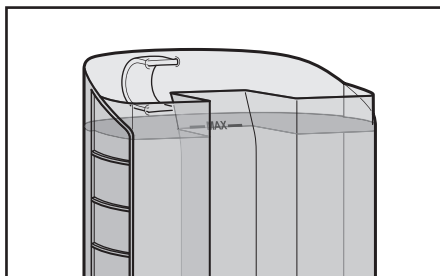

- 6 Füllen Sie den Wassertank mit frischem, kaltem Trinkwasser. (Der Wasserstand darf höchstens bis zur Füllmarkierung „MAX“ reichen.)

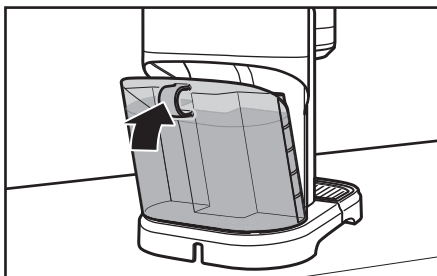

- 7 Setzen Sie den Wassertank wieder in die Espressomaschine ein.

**HINWEIS:** Drücken Sie den Wassertank hinein, bis er vollständig einrastet – so ist die korrekte Funktion gewährleistet.

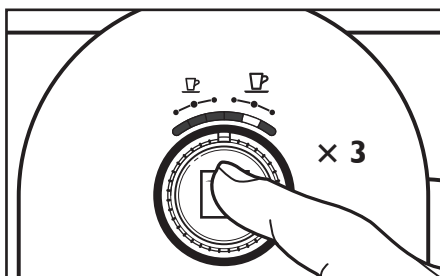

- 8 Bevor Sie Ihren ersten Espresso zubereiten, lassen Sie drei Mal klares Wasser in der Einstellung „Lungo“ durch die Espressomaschine laufen.

# BEDIENEN DER ESPRESSOMASCHINE

## Vorheizen

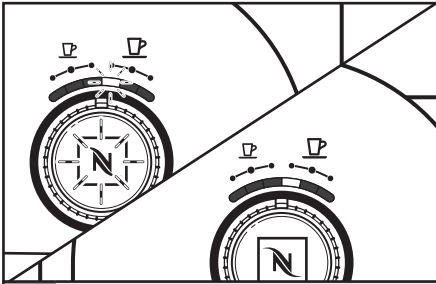

1 Nach dem Einschalten der Espresso-Maschine blinkt die LED während des Aufheizens. Sobald die Maschine bereit ist, leuchtet die LED dauerhaft.

**HINWEIS:** Sie können die gewünschte Menge bereits in der Vorheizphase einstellen. In diesem Fall blinkt die LED-Leiste nicht mehr, sondern bleibt über der gewählten Mengeneinstellung erleuchtet; die Aufbrühtaste blinkt während der restlichen Vorheizphase. Drücken Sie die Aufbrühtaste. Sobald die korrekte Temperatur erreicht ist, beginnt der Brühvorgang automatisch.

## Espressozubereitung

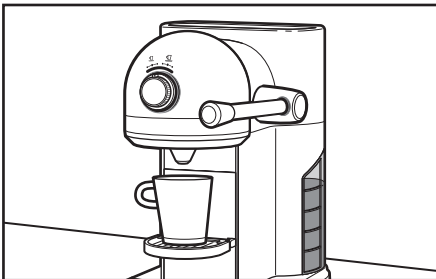

1 Stellen Sie die Tasse auf die Tassenplattform.

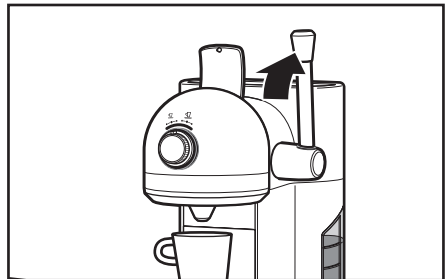

2 Bringen Sie den Hebel in eine senkrechte Position (ganz nach oben), um den Deckel des Kapselfachs zu öffnen.

**HINWEIS:** Um Schäden und Verletzungen infolge von heißen Wasserdampf beim Aufbrühen zu vermeiden, darf die Kapseltür NUR über den Hebel und erst 3 Sekunden nach Abschluss des Brühvorgangs geöffnet werden. Versuchen Sie niemals, die Kapseltür mit den Fingern zu öffnen.

# BEDIENEN DER ESPRESSOMASCHINE

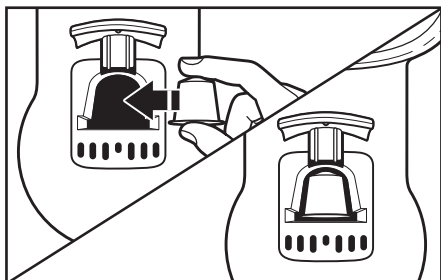

- 3** Wählen Sie eine Kapsel der gewünschten Sorte aus. Halten Sie die Kapsel wie abgebildet mit dem Foliendeckel in Ihre Richtung und lassen Sie sie in das Kapselfach oben an der Maschine fallen.

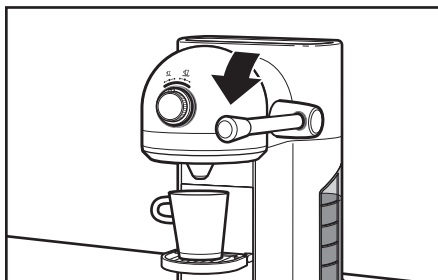

- 4** Senken Sie den Hebel nach unten, um das Kapselfach zu schließen. Stellen Sie sicher, dass der Hebel waagrecht steht. Das Kapselfach muss vollständig geschlossen sein.

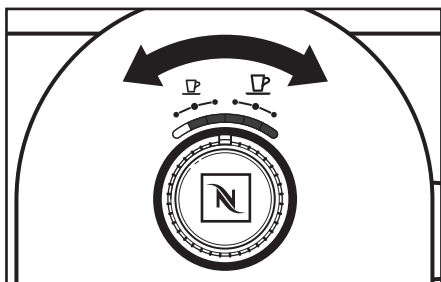

- 5** Drehen Sie den Auswahlknopf auf die gewünschte Menge. Ihre Wahlmöglichkeiten sind von links nach rechts: 1: 25 ml (Ristretto), 2: 40 ml (Espresso), 3: 60 ml, 4: 90 ml, 5: 110 ml (Lungo), oder 6: 130 ml.

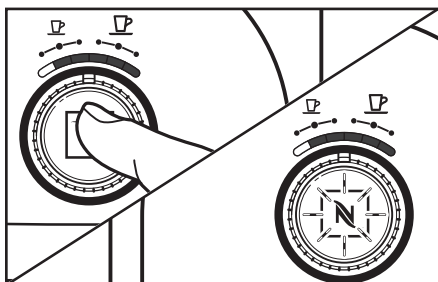

- 6** Drücken Sie die Aufbrühtaste. Der Espresso wird aufgebrüht. Drücken Sie die Taste ein zweites Mal, um den Brühvorgang vorzeitig abzubrechen. Nach Abschluss des Brühvorgangs können Sie durch Drücken der Taste noch etwas Wasser nachlaufen lassen.

**HINWEIS:** Beim Einschalten der Espressomaschine wird automatisch die in den letzten 11 Nutzungen am häufigsten gewählte Einstellung aktiviert.

# BEDIENEN DER ESPRESSOMASCHINE

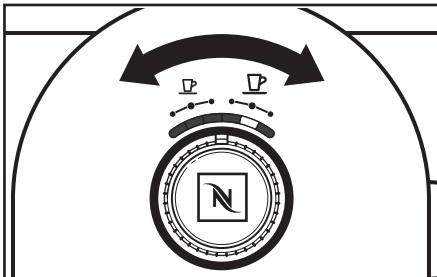

- 7** Sie können die Einstellung während des Brühvorgangs durch Drehen des Auswahlknopfes ändern, sofern der Vorgang noch nicht abgeschlossen ist.

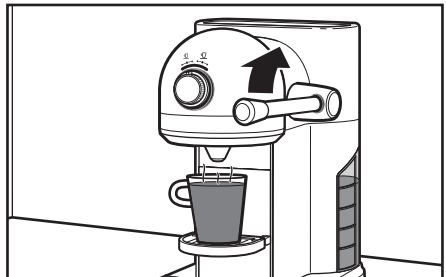

- 8** Sobald Ihr Espresso aufgebrüht ist, bringen Sie den Hebel in die oberste Stellung; die benutzte Kapsel fällt dabei in den Kapselauffangbehälter.

**HINWEIS:** Werfen Sie die Kapsel nach jedem Kaffee oder vor dem Ausschalten der Maschine aus. Der Kapselauffangbehälter kann maximal 14 gebrauchte Kapseln aufnehmen. Weitere Informationen finden Sie im Abschnitt „Pflege und Reinigung“.

## Automatischer Bereitschaftsmodus

Nach dem Anschließen der Espressomaschine an das Stromnetz wechselt sie automatisch in den Bereitschaftsmodus. Um die Maschine zu verwenden, müssen Sie entweder die Aufbrühtaste drücken oder den Knopf drehen. Nach 9 Minuten ohne Bedienung wechselt die Maschine in einen Energiesparmodus, in dem die Heizung abgeschaltet wird. Sie können diese Dauer wie hier beschrieben auf 15, 20 oder 30 Minuten ändern:

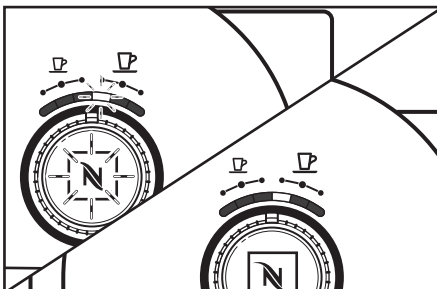

- 1** Nach dem Einschalten der Espressomaschine blinkt die LED während des Aufheizens. Sobald die Maschine bereit ist, leuchtet die LED dauerhaft.

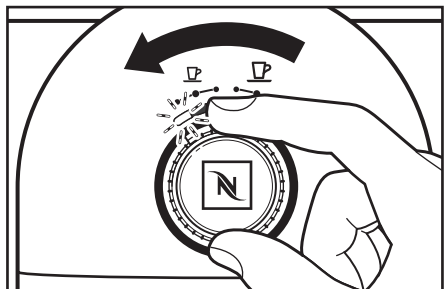

- 2** Drehen Sie den Auswahlknopf, bis die Einstellung ganz links aufleuchtet; halten Sie ihn 6 Sekunden lang. Die LED leuchtet und wechselt dann auf zwei Blinksignale pro Sekunde. Nun können Sie die Zeit bis zum Wechsel in den Bereitschaftsmodus einstellen.



# BEDIENEN DER ESPRESSOMASCHINE

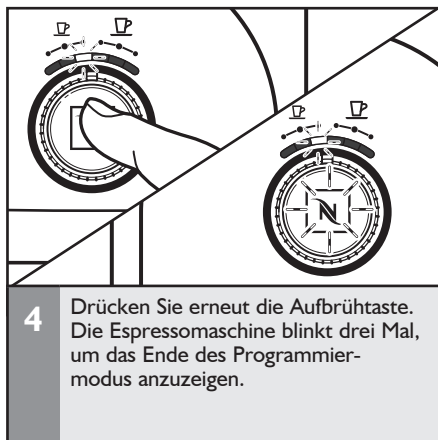

**HINWEIS:** Um nach Wahl einer anderen Zeit für den Bereitschaftsmodus wieder die Werkseinstellung von 9 Minuten zu wählen, müssen Sie den Auswahlknopf ganz nach links drehen und 6 Sekunden lang halten (die LED blinkt nun zweimal pro Sekunde). Drehen Sie den Auswahlknopf nun ganz nach rechts und drücken Sie die Aufbrühtaste. Die Espressomaschine ist jetzt auf die Werkseinstellungen zurückgesetzt und bereit.

## Reinigen der Espressomaschine

Um die Zubereitung eines guten Espressos zu garantieren ist es wesentlich, die Espressomaschine sauber zu halten. Abgestandener Kaffee ruiniert den Geschmack auch des besten Kaffees.

**HINWEIS:** Verwenden Sie keine Stahlwolle oder Scheuermittel zum Reinigen der Espressomaschine.

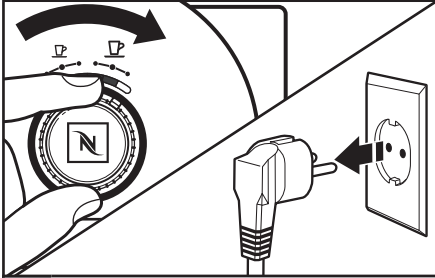

- 1 Schalten Sie die Espressomaschine aus, indem Sie den Knopf ganz nach rechts drehen und dort 6 Sekunden lang halten. Ziehen Sie den Netzstecker aus der Steckdose oder trennen Sie die Stromversorgung. Lassen Sie die Espressomaschine, daran befestigte Teile und Zubehör gut abkühlen.

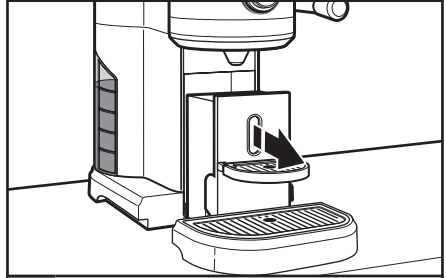

- 2 Ziehen Sie die Wartungseinheit aus der Basis zu sich.

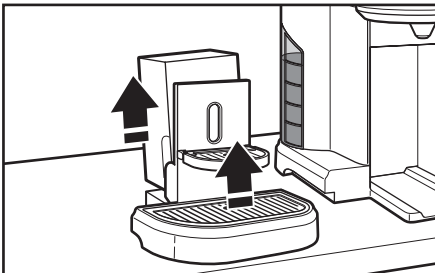

- 3 Nehmen Sie den Kapselauffangbehälter heraus und leeren Sie ihn. Nehmen Sie dann das Abtropfgitter von der Tropfschale.

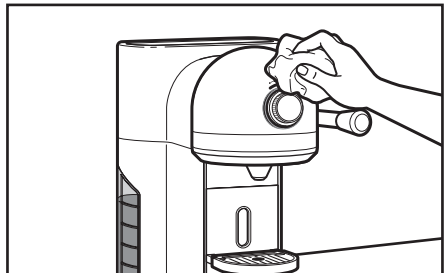

- 4 Wischen Sie das Gehäuse der Espressomaschine mit einem sauberen, feuchten Tuch ab und trocknen es mit einem trockenen, weichen Tuch. Benutzen Sie keine Scheuermittel oder Scheuerschwämme zum Reinigen von Gehäuse, Teilen oder Zubehör.

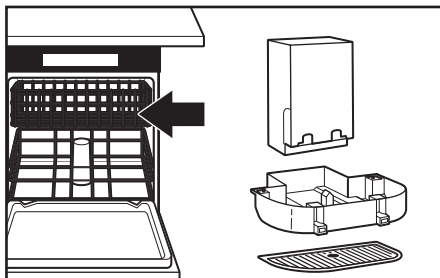

- 5** Waschen Sie den Kapselauffangbehälter, das Abtropfgitter und die Tropfschale im Oberkorb der Geschirrspülmaschine oder von Hand in warmem Seifenwasser. Wenn Sie von Hand spülen, müssen diese Teile mit klarem Wasser abgespült und mit einem weichen Tuch abgetrocknet werden.

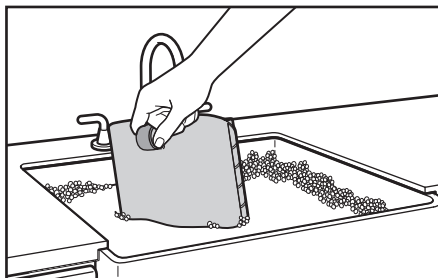

- 6** Waschen Sie den Wassertank in heißem Seifenwasser und spülen ihn mit klarem Wasser ab. Verwenden Sie ein trockenes, weiches Tuch zum Abtrocknen. Der Wassertank darf nicht in der Geschirrspülmaschine gereinigt werden.

## Leeren der espressomaschine

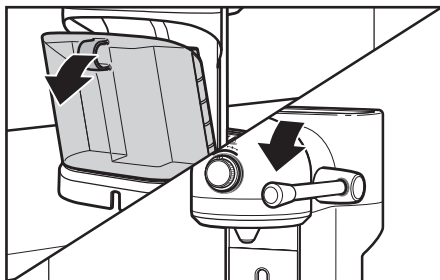

- 1** Kippen Sie den Wassertank leicht an und ziehen ihn dann aus der espressomaschine heraus. Entleeren Sie den Wassertank und setzen diesen wieder in die espressomaschine ein. Stellen Sie sicher, dass das Kapselfach vollständig geschlossen ist, indem Sie den Hebel in die Waagerechte bringen.

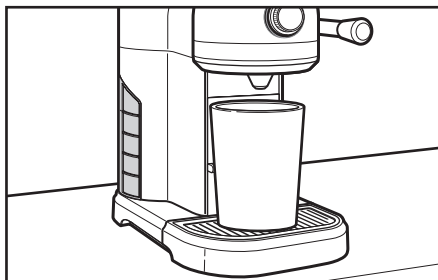

- 2** Stellen Sie ein leeres Gefäß unter den Kaffeeauslass.

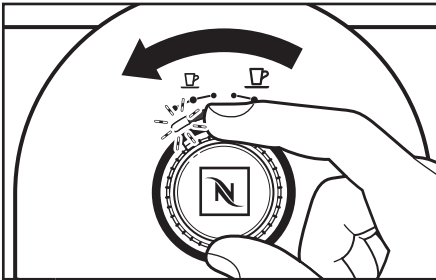

- 3** Aktivieren Sie den Modus zum Entleeren, indem Sie die Aufbrühtaste ganz nach links drehen und dort 6 Sekunden lang halten, bis die LED blinkt.

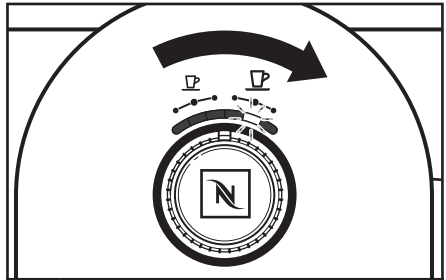

- 4** Drehen Sie den Auswahlknopf nun, bis die LED über der mittleren rechten Stellung blinkt; drücken Sie die Aufbrühtaste. Der Wassertank wird vollständig geleert.

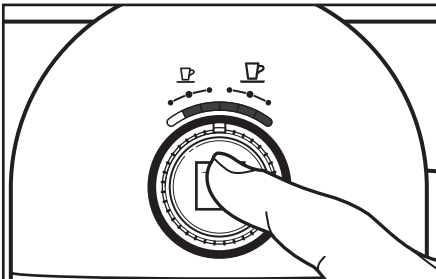

- 5** Drücken Sie die Aufbrühtaste.

**HINWEIS:** Sobald die Espressomaschine leer ist, lassen Sie sie mindestens 10 Minuten abkühlen, bevor sie wieder verwendet wird.

## Entkalken

Mit der Zeit führt das Wasser zu Kalkablagerungen in der Espressomaschine, durch die die Qualität des Espressos leidet. Kalkablagerungen müssen monatlich entfernt werden, bei hartem Wasser öfter. Verwenden Sie nur Nespresso-Entkalker, den Sie online beziehen können. Befolgen Sie die Anleitungen auf der Verpackung. KitchenAid rät davon ab, eigene Mittel oder Wasser-Essig-Lösungen zum Entkalken der Espressomaschine zu verwenden.

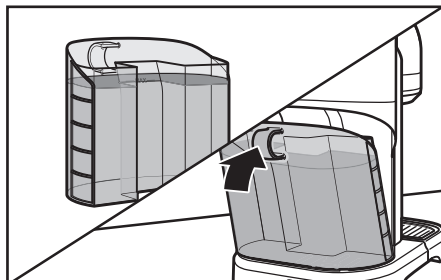

- 1** Geben Sie zwei Entkalkerpakete gemäß den Anleitungen auf der Verpackung in den Tank und füllen Sie ihn bis zur Füllmarkierung „MAX“ mit Wasser. Setzen Sie den Tank in die Espressomaschine ein.

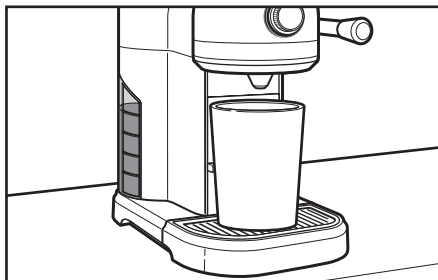

- 2** Stellen Sie ein leeres Gefäß mit mindestens 1,5 L Fassungsvermögen unter den Kaffeeauslass.

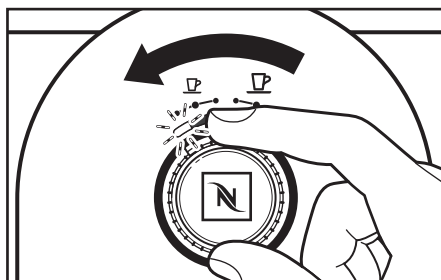

- 3** Aktivieren Sie den Modus zum Entkalken, indem Sie die Aufbrühtaste ganz nach links drehen und dort 6 Sekunden lang halten, bis die LED blinkt.

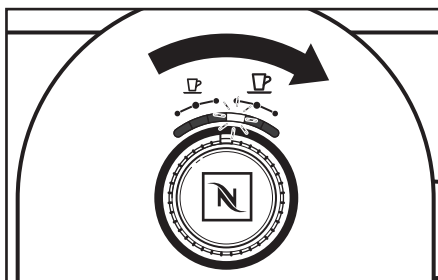

- 4** Drehen Sie den Auswahlknopf nun, bis die LED über der ersten rechten Stellung blinkt.

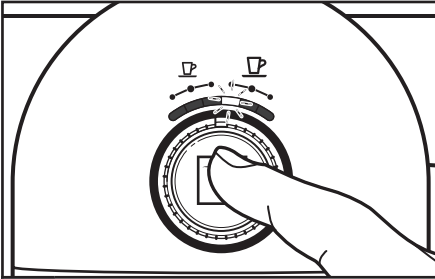

**5** Drücken Sie die Aufbrühtaste, um den Entkalkungsvorgang zu starten; der Vorgang läuft, bis der Wassertank leer ist.

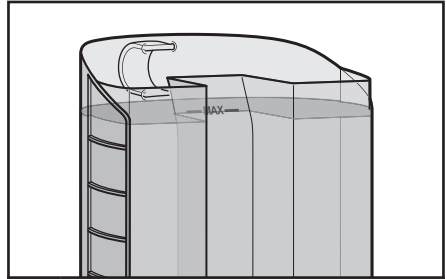

**6** Füllen Sie den Wassertank ein zweites Mal bis zur Füllmarkierung „MAX“ mit Wasser und wiederholen Sie den Vorgang mit klarem Wasser, um die Maschine zu spülen. Die Espressomaschine ist nach Abschluss des Vorgangs wieder bereit.

## 1. Wenn die Betriebsanzeige nicht aufleuchtet und die Espressomaschine bei gedrückter Aufbrühtaste nicht heizt:

**⚠️ WARNUNG**



**Stromschlaggefahr**

- Schukostecker benutzen.**
- Erdungskontakt nicht beseitigen.**
- Keinen Adapter benutzen.**
- Kein Verlängerungskabel benutzen.**

**Nichtbeachtung dieser Instruktionen kann zu Tod, Feuer oder Stromschlag führen.**

- Kontrollieren Sie, ob der Netzstecker eingesteckt ist. Ist dies der Fall, den Netzstecker herausziehen und wieder einstecken. Drücken Sie danach erneut die Aufbrühtaste. Läuft die Espressomaschine immer noch nicht, prüfen Sie Sicherung und etwaige Schutzschalter in dem Stromkreis, an dem die Espressomaschine angeschlossen ist und vergewissern sich, dass er unter Spannung steht.

## 2. Wenn der Kaffee nicht aus dem Auslass fließt, dann ...

- Kann der Wassertank leer sein.
- Kann ein Entkalken der Espressomaschine erforderlich sein.
- Muss der Kapselauffangbehälter möglicherweise geleert werden:
  - Prüfen Sie, ob eine Kapsel in der Espressomaschine verkatet ist.
  - Prüfen Sie, ob die Kapsel in der richtigen Richtung eingelegt wurde.
  - Prüfen Sie, ob der Hebel vollständig geschlossen ist (siehe Abschnitt „Espressozubereitung“).

**HINWEIS:** Möglicherweise fließt das Brühwasser in diesem Fall über den Kapselauffangbehälter in die Wartungseinheit. (Heben Sie das Abtropfgitter an und prüfen Sie, ob Wasser ohne Kaffee vorhanden ist.)

## 3. Die Tasse enthält Kaffeemehl:

Hebel oder Kapseltür wurden zu früh geöffnet. Warten Sie nach Abschluss des Brühvorgangs 3 Sekunden, bevor Sie die Kapseltür öffnen.

## 4. Die LEDs in den Stellungen 1 und 6 blinken abwechselnd zwei Mal pro Sekunde:

- Das Gerät hat überhitzt. Die LEDs blinken weiter, bis die Espressomaschine wieder bereit ist oder in den Bereitschaftsmodus wechselt.

## 5. Die LEDs in den Stellungen 1 und 6 blinken im Abstand von zwei Sekunden abwechselnd drei Mal mit zwei Blinksignalen pro Sekunde:

- Es liegt ein Elektronikfehler vor. Warten Sie, bis die Espressomaschine in den Bereitschaftsmodus wechselt und prüfen Sie, ob der Fehler nach dem erneuten Aktivieren noch angezeigt wird.

Wenn die hier genannten Schritte die Störung nicht beseitigen, lesen Sie bitte den Abschnitt „Garantie und Kundendienst“.

\*Bringen Sie die Espressomaschine NICHT zum Händler zurück – dort ist keine Reparatur möglich. Einzelheiten finden Sie im Abschnitt „Garantie und Kundendienst“.

## Garantie für die KitchenAid-Espressomaschine

KITCHENAID gewährt für dieses Produkt für eine Dauer von zwei Jahren ab Kaufdatum eine Garantie auf Material- und Herstellungsfehler. In diesem Zeitraum reparieren oder ersetzen KITCHENAID bzw. die NESPRESSO-Servicezentren defekte Produkte nach eigenem Ermessen kostenfrei für den Besitzer. Auf Ersatzprodukte wird eine Garantie von 2 Jahren gewährt. Bei reparierten Geräten wird die Garantie bis zum Ende des ursprünglichen Garantiezeitraums gewährt, mindestens jedoch für 6 Monate. Diese beschränkte Garantie gilt nicht für Defekte infolge von Unfällen, falscher Verwendung, unsachgemäßer Wartung oder Pflege sowie allgemeinem Verschleiß und Abnutzung. Die Vorteile dieser KITCHENAID-Garantie schränken möglicherweise geltenden örtliche Vorschriften nicht ein. Wenn Sie der Meinung sind, dass das Produkt einen Defekt aufweist, wenden Sie sich an den Nespresso-Club oder einen von Nespresso autorisierten Vertreter, um eine Prüfung, Reparatur oder Einstellung vornehmen zu lassen.

## Kundendienst

### Kontakt zum Nespresso-Club

Wenn Sie weitere Informationen wünschen, Fragen oder Probleme haben, wenden Sie sich an den Nespresso-Club.

Land	Rufnummer des Nespresso-Clubs
Belgien	0800 - 16264
Frankreich	0800 55 52 53
Deutschland	0800 18 18 444
Italien	800 39 20 29
Luxemburg	8002 26 33
Russland	8-800-200-0004 <b>Bestellungen, neue Mitglieder, Informationen</b> 8-800-200-00-39 <b>Technische Informationen, Fragen</b>
Niederlande	0800 - 022 23 20
Großbritannien	0800 442 442



## TABLE DES MATIÈRES

<b>PRÉCAUTIONS D'EMPLOI DE LA MACHINE À ESPRESSO</b>	
Consignes de sécurité importantes .....	50
Alimentation .....	56
Traitement des déchets d'équipements électriques .....	56
<b>PIÈCES ET FONCTIONS</b>	
Pièces et accessoires .....	57
<b>ASSEMBLAGE DE LA MACHINE À ESPRESSO</b>	
Préparation de la machine à espresso avant la première utilisation .....	58
<b>FONCTIONNEMENT DE LA MACHINE À ESPRESSO</b>	
Préchauffage .....	60
Infusion d'un espresso.....	60
Mode veille automatique .....	62
<b>ENTRETIEN ET NETTOYAGE</b>	
Nettoyage de la machine à espresso .....	64
Vidange de la machine à espresso .....	65
Détartrage .....	67
<b>DÉPANNAGE</b> .....	69
<b>GARANTIE ET SERVICE APRÈS-VENTE</b> .....	70

## **Votre sécurité est très importante, au même titre que celle d'autrui.**

Plusieurs messages de sécurité importants apparaissent dans ce manuel ainsi que sur votre appareil. Lisez-les attentivement et respectez-les systématiquement.



Ce symbole est synonyme d'avertissement.

Il attire votre attention sur les risques potentiels susceptibles de provoquer des blessures mortelles ou graves à l'utilisateur ou d'autres personnes présentes.

Tous les messages de sécurité sont imprimés en regard du symbole d'avertissement ou après les mots « DANGER » ou « AVERTISSEMENT ». Ces mots signifient ce qui suit :

 **DANGER**

**Vous risquez d'être mortellement ou gravement blessé si vous ne respectez pas immédiatement les instructions.**

 **AVERTISSEMENT**

**Vous risquez d'être mortellement ou gravement blessé si vous ne respectez pas scrupuleusement les instructions.**

Tous les messages de sécurité vous indiquent en quoi consiste le danger potentiel, comment réduire le risque de blessures et ce qui peut arriver si vous ne respectez pas les instructions.

## **CONSIGNES DE SÉCURITÉ IMPORTANTES**

**Lorsque vous utilisez des appareils électriques, les consignes de sécurité élémentaires doivent être respectées, et notamment les suivantes :**

1. Lisez toutes les instructions. L'utilisation inappropriée de l'appareil peut entraîner des blessures.
2. Ne touchez pas aux surfaces chaudes. Utilisez les poignées et les boutons.
3. Pour éviter les risques d'incendie, d'électrocution, ou de blessures, n'immergez jamais l'appareil ni son cordon ou sa fiche électriques dans l'eau ou dans tout autre liquide.
4. Débranchez l'appareil lorsque vous ne l'utilisez pas et avant son entretien. Laissez-le refroidir avant d'y placer ou d'en retirer des pièces.
5. Ne laissez pas le cordon pendre de la table ou du plan de travail, ni être en contact avec des surfaces chaudes.

6. N'utilisez pas l'appareil si son cordon d'alimentation électrique ou sa fiche sont endommagés, s'il a présenté un défaut de fonctionnement ou a été endommagé de quelque façon que ce soit. Renvoyez-le au centre de service agréé le plus proche pour le faire examiner ou réparer, ou effectuer un réglage.
7. L'utilisation d'accessoires non recommandés par le fabricant de l'appareil peut provoquer un incendie, une électrocution ou des blessures.
8. N'utilisez pas l'appareil à l'extérieur.
9. Ne placez pas l'appareil sur un radiateur, une cuisinière au gaz ou électrique chaude ou à proximité de ceux-ci, ni dans un four chaud, près d'une flamme ou autre.
10. Les consignes de sécurité font partie de l'appareil. Lisez-les attentivement avant d'utiliser votre appareil pour la première fois. Rangez-les à un endroit dont vous vous souviendrez facilement pour les consulter.
11. Cet appareil est destiné à la préparation de boissons conformément à ces instructions.
12. N'utilisez pas cet appareil à d'autres fins que celles auxquelles il est destiné.
13. Cet appareil a été conçu uniquement pour une utilisation à l'intérieur et à des températures qui ne sont pas extrêmes.
14. Protégez l'appareil de la lumière directe du soleil et des expositions à l'humidité et aux éclaboussures d'eau prolongées.
15. Cet appareil est destiné à un usage strictement domestique. La garantie ne s'applique pas en cas d'utilisation dans les environnements suivants :
  - dans les espaces cuisine réservés aux employés ;
  - dans les cuisines de fermes ;
  - par les clients d'hôtels, d'hôtels d'étape ou autre endroit résidentiel ;
  - dans les cuisines de gîtes.

16. Les enfants de huit ans et plus peuvent utiliser l'appareil sous surveillance s'ils ont reçu des instructions concernant l'utilisation de l'appareil en toute sécurité et qu'ils comprennent les risques encourus. Les enfants de moins de huit ans ne doivent pas se charger du nettoyage ou de l'entretien de l'appareil sans étroite surveillance d'un adulte.
17. L'appareil et son cordon d'alimentation doivent être hors de portée des enfants de moins de huit ans.
18. Les personnes aux capacités physiques, sensorielles ou mentales réduites, ou manquant d'expérience et de connaissances, peuvent utiliser l'appareil sous surveillance ou seuls s'ils ont reçu des instructions concernant l'utilisation de l'appareil en toute sécurité et qu'ils comprennent les risques encourus.
19. Les enfants ne doivent pas jouer avec l'appareil.
20. Le fabricant n'accepte aucune responsabilité et la garantie ne s'applique pas dans le cas d'une utilisation commerciale, d'une manipulation ou d'une utilisation inappropriée de l'appareil, de dommages résultant d'une utilisation à d'autres fins, d'une opération erronée, d'une réparation non professionnelle ou d'un défaut d'observation des instructions.

### **Évitez le risque d'électrocution et d'incendie**

21. En cas d'urgence, débranchez immédiatement la fiche de la prise murale.
22. Branchez uniquement l'appareil dans des prises de terre adaptées et facilement accessibles. Assurez-vous que la tension de la source d'alimentation est la même que celle indiquée sur la plaque signalétique. L'utilisation d'une prise inadaptée rend la garantie caduque.
23. Ne branchez l'appareil qu'une fois correctement installé.
24. Ne tirez pas le cordon sur des bords coupants, ne le pincez pas et ne le laissez pas pendre.
25. Gardez le cordon à l'écart de la chaleur et de l'humidité.

26. Si le cordon d'alimentation est endommagé, il doit être remplacé par le fabricant, par un représentant de son service après-vente ou par un technicien qualifié afin d'éviter tout danger.
27. Si le cordon est endommagé, n'utilisez pas l'appareil. Retournez l'appareil au Club Nespresso ou à un représentant certifié Nespresso.
28. Pour éviter tout danger, ne placez jamais l'appareil sur ou à proximité des surfaces chaudes comme des radiateurs, des cuisinières, des fours, des brûleurs à gaz, une flamme ou autre.
29. Placez-le toujours sur une surface horizontale, stable et plane. La surface doit être résistante à la chaleur et aux fluides tels que l'eau, le café, le détartrant ou des produits similaires.
30. Débranchez l'appareil de la prise lorsque vous ne l'utilisez pas pendant une longue période. Débranchez-le en sortant la fiche et non en tirant sur le cordon, vous risqueriez d'endommager ce dernier.
31. Avant le nettoyage et l'entretien, retirez la fiche de la prise et laissez l'appareil refroidir.
32. Ne touchez jamais le cordon avec les mains mouillées.
33. Ne plongez jamais tout ou partie de l'appareil dans l'eau ou dans tout autre liquide.
34. Ne placez jamais tout ou partie de l'appareil dans le lave-vaisselle.
35. L'association de l'électricité et de l'eau est dangereuse et peut entraîner une électrocution mortelle.
36. N'ouvrez pas l'appareil. Tension dangereuse à l'intérieur !
37. Ne placez rien dans les ouvertures. Cela pourrait provoquer un incendie ou une électrocution.
38. N'utilisez pas de rallonge électrique. Si le cordon d'alimentation est trop court, faites installer une prise de courant près de l'appareil par un électricien ou un technicien qualifié.

### Évitez les blessures éventuelles lors de l'utilisation de l'appareil

39. Ne laissez jamais l'appareil sans surveillance lorsqu'il fonctionne.
40. N'utilisez pas l'appareil s'il est endommagé ou s'il ne fonctionne pas parfaitement. Retirez immédiatement la fiche de la prise. Contactez le Club *Nespresso* ou un représentant certifié *Nespresso* pour le faire examiner, réparer ou effectuer un réglage. Un appareil endommagé peut provoquer des électrocutions, des brûlures ou un incendie.
41. Abaissez toujours complètement le levier et ne le levez jamais pendant le fonctionnement. Vous pourriez vous brûler.
42. Ne touchez pas le flux de café, vous risquez de vous brûler.
43. Ne touchez pas le compartiment / le conduit de la capsule. Vous risquez de vous blesser.
44. De l'eau peut couler autour de la capsule lorsqu'elle n'est pas perforée par les lames et endommager l'appareil.
45. N'utilisez jamais une capsule endommagée ou déformée. Si une capsule est bloquée dans le compartiment à capsule, mettez l'appareil hors tension et débranchez-le avant d'effectuer toute opération. Appelez le Club *Nespresso* ou un représentant certifié *Nespresso*.
46. Remplissez toujours le réservoir à eau avec de l'eau potable fraîche.
47. Videz le réservoir à eau si l'appareil n'est pas utilisé pendant une période prolongée (vacances, etc.).
48. Remplacez l'eau du réservoir lorsque l'appareil n'est pas utilisé pendant le week-end ou une période de temps similaire.
49. N'utilisez pas l'appareil sans l'égouttoir et la grille pour éviter de renverser le liquide sur les surfaces environnantes.

50. N'utilisez pas de solution de nettoyage fortement concentrée ou à base de solvant. Utilisez un chiffon humide et un nettoyant doux pour nettoyer la surface de l'appareil.
51. Pour nettoyer l'appareil, utilisez uniquement les outils de nettoyage.
52. Lorsque vous déballez l'appareil, retirez le film plastique et jetez-le.
53. L'appareil est conçu pour les capsules de café *Nespresso* disponibles exclusivement par le biais du Club *Nespresso* ou de votre représentant certifié *Nespresso*.
54. Tous les appareils KitchenAid passent des contrôles stricts. Des tests de fiabilité sont exécutés au hasard dans des conditions pratiques sur des unités sélectionnées. Certaines unités peuvent par conséquent montrer des traces d'utilisation préalable.
55. KitchenAid se réserve le droit de modifier les instructions sans préavis.

### Détartrage

56. Le détartrant *Nespresso*, s'il est utilisé correctement, aide à garantir le bon fonctionnement de votre appareil et à savourer un café comme au premier jour. Pour les consignes de sécurité, la bonne quantité et la procédure à suivre, consultez le manuel d'utilisation inclus dans le kit de détartrage *Nespresso*. Si vous avez d'autres questions relatives au détartrage, contactez votre Club *Nespresso*.

## CONSERVEZ CES INSTRUCTIONS

Donnez-les à l'utilisateur suivant.

Ce manuel d'utilisation est également disponible au format PDF sur [nespresso.com](http://nespresso.com) et [kitchenaid.eu](http://kitchenaid.eu).

## Alimentation

### **AVERTISSEMENT**



#### Risque d'incendie

**N'utilisez pas de rallonge électrique.**

**Cela peut entraîner la mort ou un incendie.**

Tension : 220 - 240 Volts A.C.

Fréquence : 50/-60 Hertz

**REMARQUE** : Si vous ne parvenez pas à placer la fiche dans la prise de courant, contactez un électricien qualifié. Ne modifiez jamais la fiche. N'utilisez pas d'adaptateur.

N'utilisez pas de rallonge électrique. Si le cordon d'alimentation est trop court, faites installer une prise de courant près de l'appareil par un électricien ou un technicien qualifié.

## Traitement des déchets d'équipements électriques

### Recyclage de l'emballage

L'emballage est 100 % recyclable, il comporte ainsi le symbole suivant . Les différentes parties de l'emballage doivent être éliminées de façon responsable et dans le respect le plus strict des normes relatives à l'élimination des déchets en vigueur dans le pays d'utilisation.

### Recyclage du produit

- Cet appareil porte le symbole de recyclage conformément à la Directive Européenne 2012/19/UE concernant les déchets d'équipements électriques et électroniques (DEEE, ou WEEE en anglais).
- Par une mise au rebut correcte de l'appareil, vous contribuerez à éviter tout préjudice à l'environnement et à la santé publique.



- Le symbole  présent sur l'appareil ou dans la documentation qui l'accompagne indique que ce produit ne doit pas être traité comme un déchet ménager. Il doit par conséquent être remis à un centre de collecte des déchets chargé du recyclage des équipements électriques et électroniques.

Pour obtenir plus d'informations au sujet du traitement, de la récupération et du recyclage de cet appareil, veuillez vous adresser au bureau compétent de votre commune, à la société de collecte des déchets ou directement à votre revendeur.



## Pièces et accessoires

Couvercle du compartiment à capsule  
(utilisez le levier pour ouvrir)

Bouton d'infusion /  
Molette de sélection  
(voir les détails ci-dessous)

Unité de maintenance :  
réservoir à capsules  
(non illustré)

Grille d'égouttage

Levier

Sortie du café

Réservoir à eau

Support de tasse

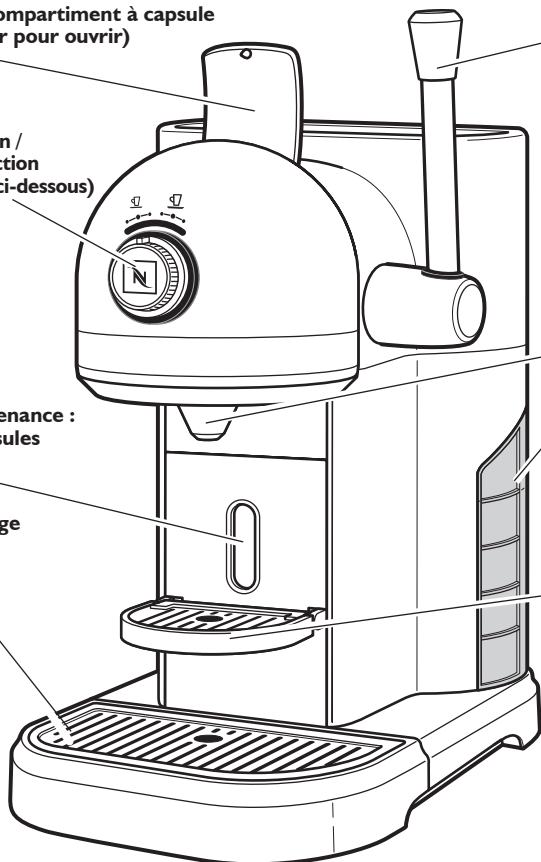

Réglages de la molette  
de sélection

- 1 : 25 ml (ristretto)
- 2 : 40 ml (espresso)
- 3 : 60 ml

- 4 : 90 ml
- 5 : 110 ml (lungo)
- 6 : 130 ml

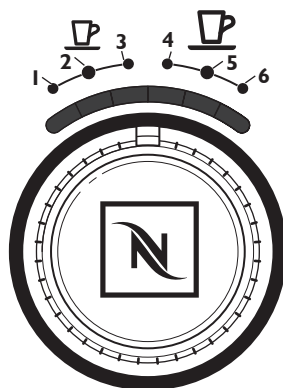

Réglages des fonctions spéciales

- 1 : Veille automatique : 15 min
- 2 : Veille automatique : 20 min
- 3 : Veille automatique : 30 min

- 4 : Fonction détartrage
- 5 : Fonction vidange
- 6 : Revenir aux réglages d'usine par défaut

**REMARQUE** : pour toute question relative aux capsules de café et à l'Aeroccino (5KES0504 uniquement) ou pour les appels le week-end, contactez Nespresso sur le site nespresso.com.

# ASSEMBLAGE DE LA MACHINE À ESPRESSO

## Préparation de la machine à espresso avant la première utilisation

### **AVERTISSEMENT**



#### Risque d'électrocution

**Branchez l'appareil à une prise de terre.**

**Ne démontez pas la prise de terre.**

**N'utilisez pas d'adaptateur.**

**N'utilisez pas de rallonge électrique.**

**Le non-respect de ces instructions peut entraîner des blessures mortelles, un incendie ou une électrocution.**

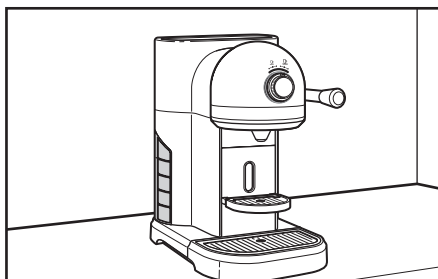

Placez la machine à espresso sur une surface propre, sèche et plane.

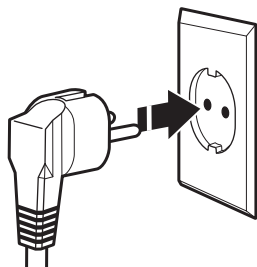

**2** Branchez le câble d'alimentation dans une prise reliée de terre.

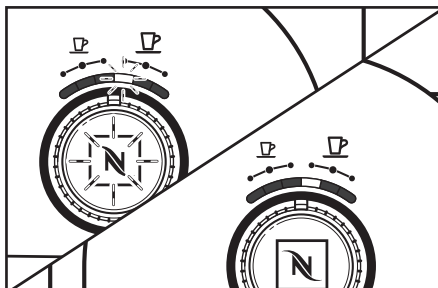

**3** Lorsque la machine à espresso est mise sous tension, la LED clignote pendant qu'elle chauffe. Lorsque la machine est prête, la LED est allumée en continu.

# ASSEMBLAGE DE LA MACHINE À ESPRESSO

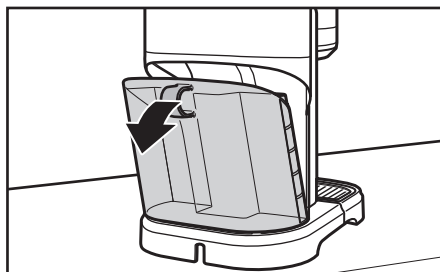

- 4 Inclinez légèrement le réservoir à eau, puis sortez-le de son logement.

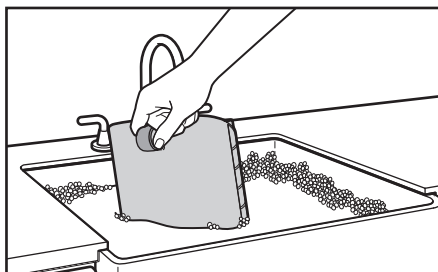

- 5 Lavez le réservoir à eau à l'eau chaude savonneuse, puis rincez-le à l'eau claire. Séchez-le au moyen d'un chiffon doux. Le réservoir ne passe pas au lave-vaisselle.

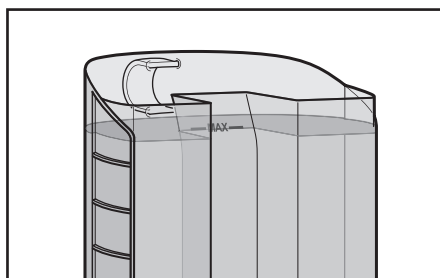

- 6 Remplissez le réservoir avec de l'eau potable froide (le niveau de l'eau ne doit pas dépasser le repère de remplissage « max »).

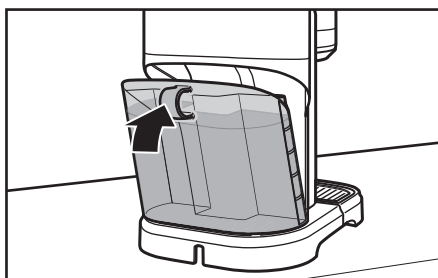

- 7 Remplacez le réservoir à eau sur la machine à espresso.

**REMARQUE** : enfoncez le réservoir jusqu'à ce qu'il se clipse complètement en place pour garantir le bon fonctionnement.

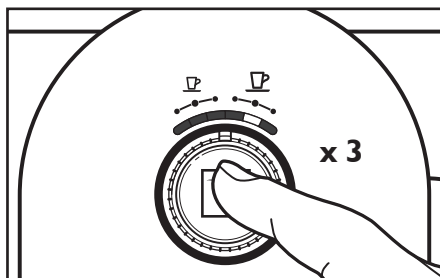

- 8 Avant d'infuser un espresso pour la première fois, faites passer de l'eau plate sur le réglage « lungo » trois fois.

# FONCTIONNEMENT DE LA MACHINE À ESPRESSO

## Préchauffage

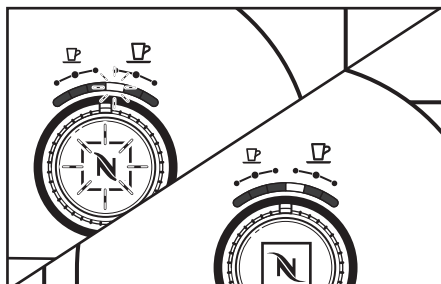

1 Lorsque la machine à espresso est mise sous tension, la LED clignote pendant qu'elle chauffe. Lorsque la machine est prête, la LED reste allumée en continu.

**REMARQUE** : vous pouvez modifier la sélection de volume souhaitée pendant que la machine à espresso chauffe. La barre de LED restera allumée sur le volume sélectionné et le bouton d'infusion continuera à clignoter pendant que la machine à espresso chauffe. Appuyez sur le bouton d'infusion. Une fois la bonne température atteinte, le cycle d'infusion démarre tout seul.

## Infusion d'un espresso

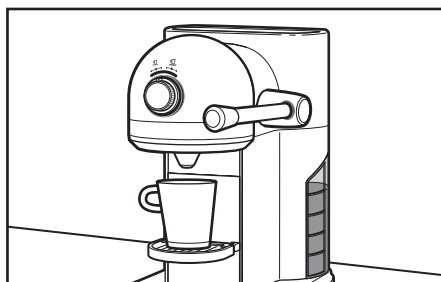

1 Placez votre tasse sur le support de tasse.

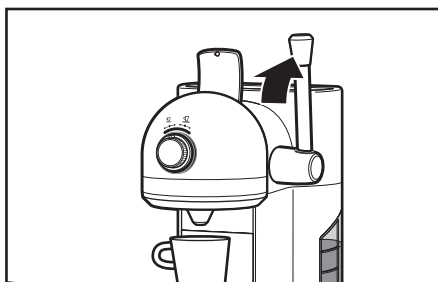

2 Soulevez le levier pour lever au maximum le couvercle du compartiment à capsule.

**REMARQUE** : pour éviter les dommages et blessures pouvant être causés par la vapeur chaude pendant l'infusion, ouvrez le compartiment à capsule uniquement au moyen du levier 3 secondes après la fin du cycle d'infusion. N'essayez pas d'ouvrir le compartiment à capsule avec vos doigts.

# FONCTIONNEMENT DE LA MACHINE À ESPRESSO

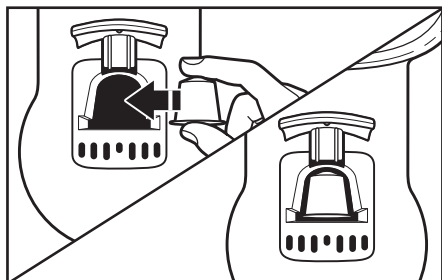

- 3** Sélectionnez la capsule que vous voulez utiliser. Tenez la capsule tel qu'illustré, opercule vers vous, et placez-la dans le compartiment à capsule en haut de la machine.

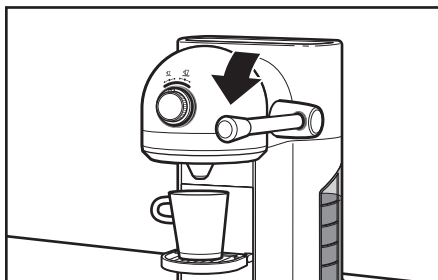

- 4** Abaissez le levier pour fermer le compartiment à capsule. Assurez-vous que le levier est en position horizontale. Le compartiment à capsule doit être complètement fermé.

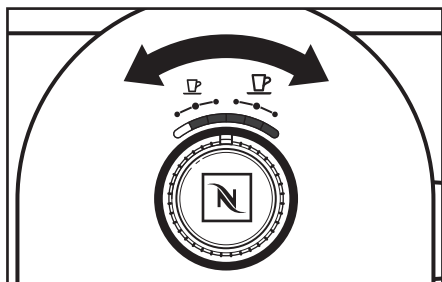

- 5** Tournez la molette de sélection sur le réglage du volume souhaité (de gauche à droite) : 1 : 25 ml (ristretto), 2 : 40 ml (espresso), 3 : 60 ml, 4 : 90 ml, 5 : 110 ml (lungo), ou 6 : 130 ml

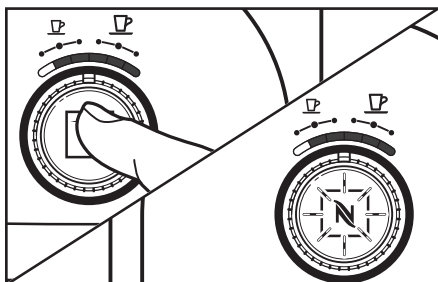

- 6** Appuyez sur le bouton d'infusion. L'espresso commence à infuser. Appuyez sur le bouton d'infusion une deuxième fois si vous voulez plus de café ou si vous voulez arrêter le cycle d'infusion plus tôt.

**REMARQUE** : lorsque la machine à espresso est mise sous tension, elle sélectionne automatiquement le réglage le plus souvent sélectionné lors des 11 dernières utilisations..

# FONCTIONNEMENT DE LA MACHINE À ESPRESSO

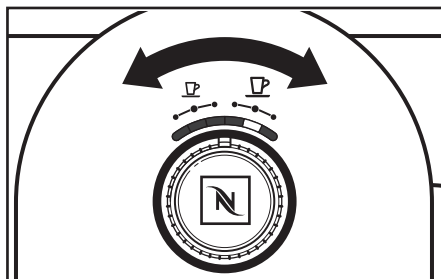

- 7** Vous pouvez modifier votre sélection à mi-infusion en tournant la molette de sélection vers une nouvelle sélection avant que l'infusion ne se termine.

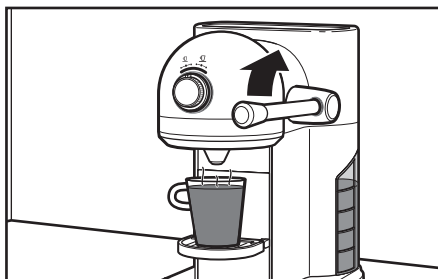

- 8** Une fois l'infusion terminée, levez le levier sur sa position la plus haute afin d'éjecter la capsule usagée dans le réservoir à capsules.

**REMARQUE :** éjectez la capsule après chaque café ou avant de mettre la machine hors tension. Le réservoir à capsules peut contenir jusqu'à 14 capsules usagées. Pour plus d'informations, consultez la section « Entretien et nettoyage ».

## Mode veille automatique

Lorsque la machine à espresso est branchée, elle passe automatiquement en mode veille. Appuyer sur le bouton d'infusion ou tournez la molette pour sortir la machine à espresso de veille. Après 9 minutes sans utilisation, elle passe en mode basse consommation et le chauffage s'éteint. Vous pouvez modifier ce temps de mise en veille sur 15 minutes, 20 minutes ou 30 minutes, en suivant les instructions suivantes.

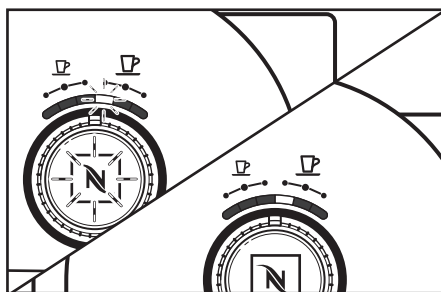

- 1** Lorsque la machine à espresso est mise sous tension, la LED clignote pendant qu'elle chauffe. Lorsque la machine est prête, la LED est allumée en continu.

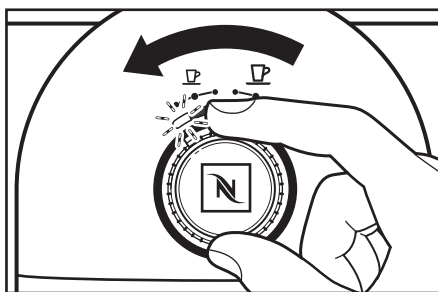

- 2** Tournez la molette de sélection jusqu'à ce que la lumière soit au-dessus de la position la plus à gauche et maintenez-la pendant 6 secondes. La lumière reste fixe puis clignote 2 fois par seconde. La machine à espresso est prête à réinitialiser le temps de mise en veille.

# FONCTIONNEMENT DE LA MACHINE À ESPRESSO

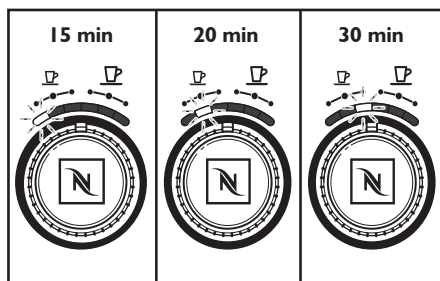

- 3** Tournez la molette de sélection sur la position la plus à gauche pour réinitialiser le temps de mise en veille à 15 minutes, sur la deuxième position de gauche pour 20 minutes, ou sur la troisième position de gauche pour 30 minutes.

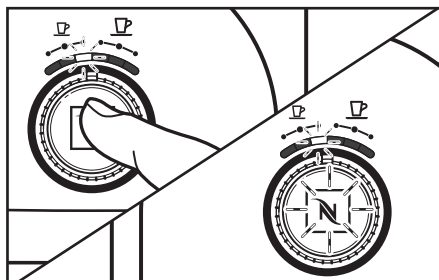

- 4** Appuyez à nouveau sur le bouton d'infusion. La machine à espresso clignote 3 fois pour confirmer que vous avez quitté le mode de programmation.

**REMARQUE :** si vous avez défini un autre temps de mise en veille et que vous souhaitez revenir au réglage d'usine de 9 minutes, tournez la molette de sélection sur la position la plus à gauche et maintenez-la pendant 6 secondes (la LED clignote 2 fois par seconde). Ensuite, tournez la molette sur la position la plus à droite et appuyez sur le bouton d'infusion. La machine à espresso revient aux réglages d'usine par défaut et passe automatiquement au mode prêt.

## Nettoyage de la machine à espresso

Garder la machine à espresso toujours propre est essentiel pour déguster le meilleur espresso possible. L'accumulation de résidus d'huiles de café peut altérer la saveur du meilleur café préparé par les mains les plus expertes.

**REMARQUE :** ne nettoyez pas la machine à espresso avec des détergents, de la laine d'acier ou d'autres matériaux corrosifs.

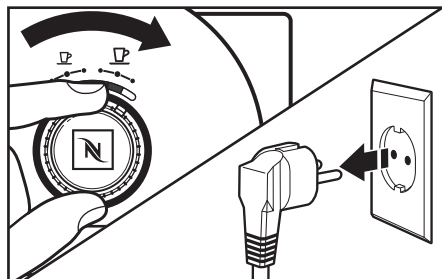

- 1** Mettez la machine à espresso hors tension en tournant la molette entièrement vers la droite pendant 6 secondes. Débranchez l'appareil de la prise murale ou coupez le courant de la prise. Laissez la machine à espresso refroidir, de même que toutes ses pièces et accessoires.

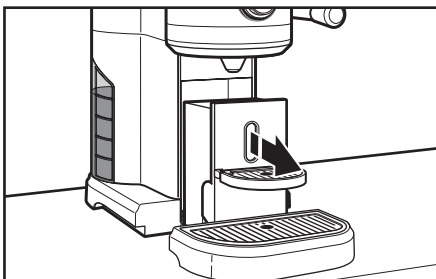

- 2** Faites glisser l'unité de maintenance hors de la base en la tirant vers vous.

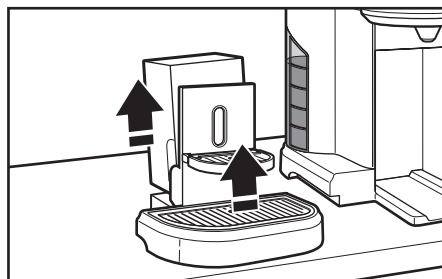

- 3** Retirez et videz le réservoir à capsules. Ensuite, retirez la grille de l'égouttoir.

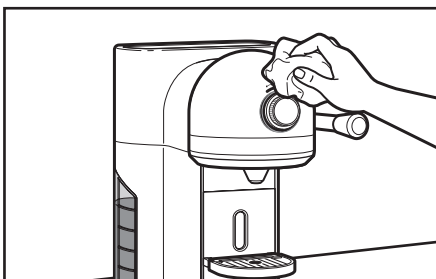

- 4** Essuyez le corps de l'appareil à l'aide d'un chiffon propre humide et séchez-le avec un chiffon doux. N'utilisez pas de détergents abrasifs ni d'éponges à récurer pour nettoyer la machine ou l'un de ses accessoires.



## ENTRETIEN ET NETTOYAGE

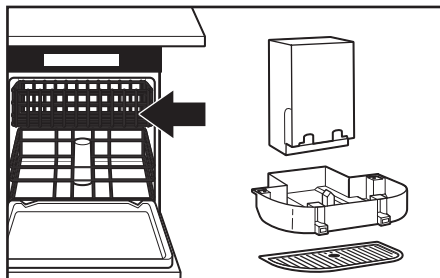

- 5** Lavez le réservoir à capsules, la grille et l'égouttoir dans le panier supérieur du lave-vaisselle ou à la main dans une eau chaude et savonneuse. Dans ce cas, veillez à bien les rincer à l'eau claire, puis séchez-les avec un chiffon doux.

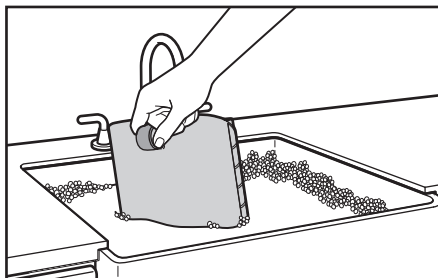

- 6** Lavez le réservoir à eau à l'eau chaude savonneuse, puis rincez-le à l'eau claire. Séchez-le au moyen d'un chiffon doux. Le réservoir ne passe pas au lave-vaisselle.

### Vidange de la machine à espresso

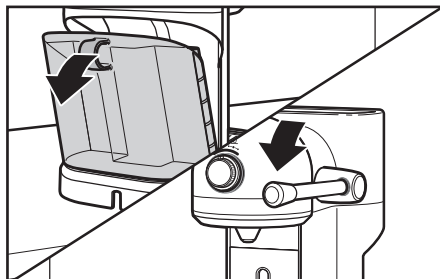

- 1** Inclinez légèrement le réservoir à eau, puis sortez-le de son logement. Videz l'eau du réservoir et remplacez-le sur la machine à espresso. Assurez-vous que le compartiment à capsule est complètement fermé en abaissant le levier en position horizontale.

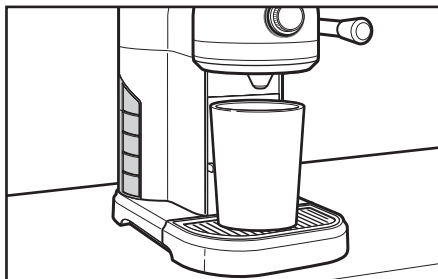

- 2** Placez un récipient vide sous la sortie de café.



- 3** Passez en mode vidange en tournant la molette de sélection sur la position la plus à gauche et en la maintenant pendant 6 secondes jusqu'à ce que la lumière commence à clignoter.

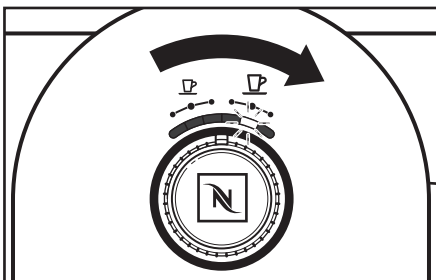

- 4** Ensuite, tournez la molette de sélection jusqu'à ce que la lumière soit au-dessus de la position intermédiaire droite et appuyez sur le bouton d'infusion. Le cycle de vidange s'exécute jusqu'à ce que le réservoir soit vide.

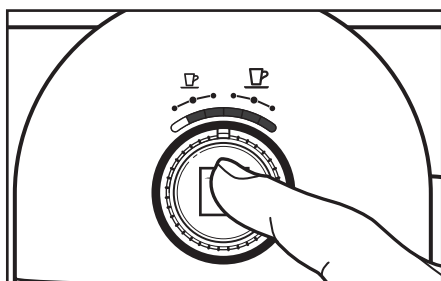

- 5** Appuyez sur le bouton d'infusion.

**REMARQUE :** une fois la machine à espresso vide, laissez-la refroidir 10 minutes avant de l'utiliser.

## Détartrage

Des dépôts de calcaire provenant de l'eau d'infusion s'accumulent au fil du temps à l'intérieur de la machine à espresso et peuvent compromettre la qualité de votre café. Le calcaire doit être éliminé tous les mois ; cependant, la dureté éventuelle de l'eau de distribution de votre région peut requérir un détartrage plus fréquent. Utilisez le détartrant en poudre Nespresso disponible en ligne pour éliminer ces dépôts. Suivez les instructions sur l'emballage. KitchenAid ne recommande pas l'utilisation de « remèdes maison » ou de solutions à base d'eau et de vinaigre pour détartrer la machine à espresso.

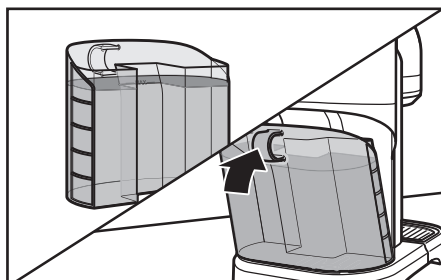

- 1** Ajoutez deux sachets de détartrant dans le réservoir conformément aux instructions sur le paquet. Remplissez le réservoir avec de l'eau jusqu'au repère de remplissage « max ». Remplacez le réservoir sur la machine à espresso.

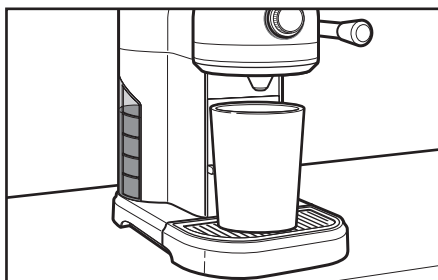

- 2** Placez un récipient vide (au moins 1,5 L) sous la sortie de café.

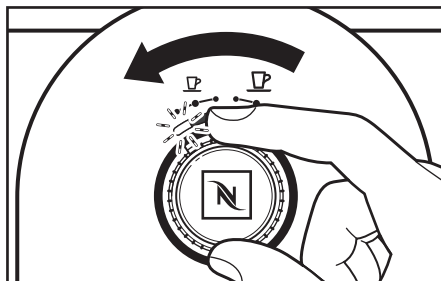

- 3** Passez en mode détartrage en tournant la molette de sélection sur la position la plus à gauche et en la maintenant pendant 6 secondes jusqu'à ce que la lumière commence à clignoter.

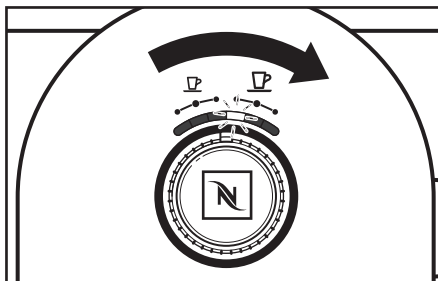

- 4** Ensuite, tournez la molette de sélection jusqu'à ce que la lumière soit sur la première position vers la droite.

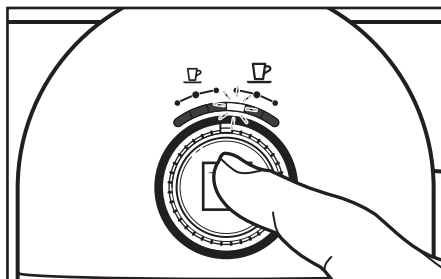

- 5** Appuyez sur le bouton d'infusion pour lancer le détartrage jusqu'à ce que le réservoir à eau soit vide.

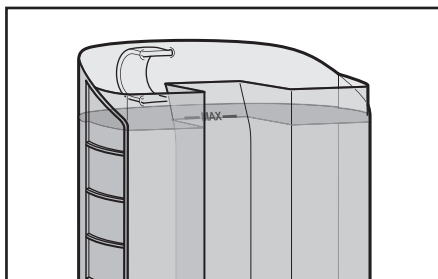

- 6** Remplissez le réservoir avec de l'eau jusqu'au repère de remplissage « max » une seconde fois et répétez le cycle avec de l'eau uniquement pour rincer. La machine à espresso passe automatiquement au mode prêt une fois l'opération terminée.

- 1. Si le voyant d'alimentation reste éteint et la machine à espresso ne chauffe pas lorsqu'on appuie sur le bouton d'infusion :**

**⚠ AVERTISSEMENT**



**Risque d'électrocution**

**Branchez l'appareil à une prise de terre.**

**Ne démontez pas la prise de terre.**

**N'utilisez pas d'adaptateur.**

**N'utilisez pas de rallonge électrique.**

**Le non-respect de ces instructions peut entraîner des blessures mortelles, un incendie ou une électrocution.**

- Vérifiez que la machine à espresso est branchée sur une prise de terre ; si tel est le cas, débranchez la machine, rebranchez-la et appuyez de nouveau sur le bouton d'infusion. Si la machine à espresso ne fonctionne toujours pas, contrôlez le disjoncteur ou le fusible du circuit électrique sur lequel l'appareil est branché et assurez-vous que le circuit est fermé.

- 2. Si le café ne s'écoule pas du bec :**

- Le réservoir à eau est peut-être vide.
- La machine à espresso peut avoir besoin d'un détartrage.
- Le réservoir à capsules doit peut-être être vidé :
  - Vérifiez qu'une capsule n'est pas bloquée à l'intérieur de la machine à espresso.
  - Vérifiez que la capsule a été insérée dans le bon sens.
  - Vérifiez que le levier est totalement abaissé, voir la section « Infusion d'un espresso ».

**REMARQUE :** si le problème n'est pas résolu, l'eau infusée coule dans le réservoir à capsules jusqu'à l'unité de maintenance. (Levez la grille et vérifiez la présence d'eau non infusée).

- 3. Si vous trouvez du marc de café dans la tasse :**

Le compartiment à capsule a été ouvert trop tôt. Attendez 3 secondes après la fin du cycle d'infusion avant d'ouvrir le compartiment à capsule.

- 4. Si les LED de la position 1 et 6 clignotent alternativement à 2 clignotements par seconde :**

- Cela indique une erreur de « surchauffe ». Les LED continuent de clignoter jusqu'à ce que la machine à espresso soit prête ou qu'elle entre en mode veille.

- 5. Si les LED de la position 1 et 6 clignotent 3 fois toutes les 2 secondes à 2 clignotements par seconde :**

- Cela indique une erreur « électronique ». Laissez la machine à espresso passer en mode veille, puis vérifiez si l'erreur se reproduit après la réactivation.

Si vous n'arrivez pas à résoudre le problème en suivant l'une des instructions ci-dessus, consultez la section « Garantie et service après-vente ».\*

\*Ne retournez pas la machine à espresso à votre vendeur ; celui-ci ne fournit pas de services de réparation. Pour plus d'informations, consultez la section « Garantie et service après-vente ».

# GARANTIE ET SERVICE APRÈS-VENTE

## Garantie de la machine à espresso KitchenAid

**KITCHENAID** garantit ce produit contre les vices de matériaux et de fabrication pour une période de deux ans à partir de la date d'achat. Pendant cette période, **KITCHENAID**, dans les centres de service après-vente **NESPRESSO**, réparera ou remplacera, à sa discrétion, tout produit défectueux sans frais pour le propriétaire. Le remplacement du produit est garanti pendant 2 ans. Les unités réparées sont garanties uniquement pour la durée restante de la garantie originale ou six mois, selon la période la plus longue. Cette garantie limitée ne s'applique pas aux défauts résultant d'un accident, d'une utilisation inappropriée, d'une mauvaise maintenance ou en cas d'usure normale. Les prestations offertes par cette garantie **KITCHENAID** ne doivent pas faire obstacle à l'application de réglementations légales locales plus favorables. Si vous pensez que votre produit est défectueux, contactez le Club Nespresso ou un représentant certifié Nespresso pour faire examiner, réparer ou effectuer un réglage.

## Service après-vente

### Contactez le Club Nespresso

Pour obtenir des informations plus détaillées, en cas de problème ou simplement pour demander conseil, appelez le Club Nespresso.

Pays	Coordonnées du Club Nespresso
Belgique	0800 - 16264
France	0800 55 52 53
Allemagne	0800 18 18 444
Italie	800 39 20 29
Luxembourg	8002 26 33
Russie	8 -800 -200 -0004 <b>Commandes, Nouveaux membres, Informations</b> 8-800-200-00-39 <b>Informations techniques/Questions</b>
Pays-Bas	0800 - 022 23 20
Royaume-Uni	0800 442 442

© 2014. Tous droits réservés.

KITCHENAID est une marque commerciale de KitchenAid, États-Unis  
NESPRESSO et le logo N sont des marques commerciales de la Société Des Produits Nestlé SA.

Utilisé sous licence.

## SOMMARIO

<b>SICUREZZA DELLA MACCHINA PER CAFFÈ ESPRESSO</b>	
Precauzioni importanti .....	72
Requisiti elettrici .....	78
Smaltimento dell'apparecchiatura elettrica .....	78
<b>COMPONENTI E FUNZIONI</b>	
Componenti e accessori .....	79
<b>MONTAGGIO DELLA MACCHINA PER CAFFÈ ESPRESSO</b>	
Preparazione della macchina per caffè espresso per il primo utilizzo .....	80
<b>FUNZIONAMENTO DELLA MACCHINA PER CAFFÈ ESPRESSO</b>	
Preriscaldamento .....	82
Infusione del caffè espresso .....	82
Modalità standby automatica .....	84
<b>MANUTENZIONE E PULIZIA</b>	
Pulizia della macchina per caffè espresso .....	86
Svuotamento della macchina per caffè espresso .....	87
Rimozione del calcare .....	89
<b>RISOLUZIONE DEI PROBLEMI</b> .....	91
<b>GARANZIA E ASSISTENZA</b> .....	92

## La sicurezza personale e altrui è estremamente importante.

In questo manuale e sull'apparecchio stesso sono riportati molti messaggi importanti sulla sicurezza. Leggere e osservare tutte le istruzioni contenute nei messaggi sulla sicurezza.



Questo simbolo rappresenta le norme di sicurezza.

Segnala potenziali pericoli per l'incolumità personale e altrui.

Tutti i messaggi sulla sicurezza sono segnalati dal simbolo di avvertimento e dal termine "PERICOLO" o "AVVERTENZA". Questi termini indicano quanto segue:

 **PERICOLO**

Se non si osservano **immediatamente** le istruzioni di sicurezza, si corre il rischio di subire lesioni gravi o mortali.

 **AVVERTENZA**

Se non si osservano le istruzioni di sicurezza, si corre il rischio di subire lesioni gravi o mortali.

Tutte le norme di sicurezza segnalano il potenziale rischio, indicano come ridurre la possibilità di lesioni e illustrano le conseguenze del mancato rispetto delle istruzioni riportate.

## PRECAUZIONI IMPORTANTI

**Quando si utilizza un apparecchio elettrico, è consigliabile seguire le precauzioni di sicurezza essenziali, comprese quelle elencate di seguito.**

1. Leggere tutte le istruzioni. L'utilizzo improprio dell'apparecchio può provocare lesioni alle persone.
2. Non toccare le superfici calde. Utilizzare impugnature o manopole.
3. Al fine di evitare il rischio di incendio, scosse elettriche e lesioni personali, non immergere il cavo, le prese o l'apparecchio in acqua né in altri liquidi.
4. Scollegare la spina quando l'apparecchio non è in uso, prima di effettuare la pulizia e la manutenzione. Far raffreddare prima di montare o smontare i componenti e prima di effettuare la pulizia.
5. Non lasciare il cavo sospeso sul bordo del tavolo o del piano di lavoro ed evitare che venga a contatto con superfici calde.



6. Non utilizzare l'apparecchio se il cavo o la spina sono danneggiati, dopo eventuali anomalie di funzionamento o se l'apparecchio è stato in qualche modo danneggiato. Portare l'apparecchio al centro di assistenza autorizzato più vicino per eventuali controlli, riparazioni o regolazioni.
7. L'utilizzo di accessori non consigliati dal produttore dell'apparecchio potrebbe provocare incendi, scosse elettriche o lesioni personali.
8. Non utilizzare l'apparecchio all'aperto.
9. Non posizionare nei pressi di termosifoni, fornelli a gas o elettrici caldi, oppure in un forno caldo, vicino a fiamme libere o in luoghi simili.
10. Le precauzioni di sicurezza sono parte integrante dell'apparecchiatura. Leggerle con attenzione prima di utilizzare il nuovo apparecchio per la prima volta. Conservarle a portata di mano, per poterle consultare in un secondo momento.
11. L'apparecchio è stato ideato per preparare bevande secondo le istruzioni fornite.
12. Non utilizzare l'apparecchio in maniera diversa da quella indicata.
13. L'apparecchio è stato progettato per essere utilizzato solo in interni e in condizioni di temperatura non estreme.
14. Proteggere l'apparecchio dalla luce diretta del sole, da schizzi d'acqua prolungati e dall'umidità.
15. L'apparecchio è destinato esclusivamente all'uso domestico. Non è stato pensato per l'utilizzo negli ambienti seguenti e pertanto, in questi casi, la garanzia non si potrà applicare:
  - cucine di negozi, uffici e altri ambienti lavorativi;
  - fattorie,
  - hotel, motel e altri ambienti di tipo residenziale (uso diretto da parte degli ospiti);
  - bed and breakfast.

16. Questo apparecchio può essere utilizzato da bambini che hanno compiuto gli 8 anni d'età, ma solo sotto la supervisione di un adulto e solo se hanno ricevuto istruzioni su come utilizzare l'apparecchio in modo sicuro e sono perfettamente consapevoli dei pericoli che possono correre. Non lasciare che i bambini provvedano alla pulizia e alla manutenzione dell'apparecchio senza la supervisione di un adulto e se minori di 8 anni.
17. Tenere l'apparecchio e il relativo cavo lontano dalla portata di bambini di età inferiore a 8 anni.
18. Questo apparecchio non è indicato per l'uso da parte di persone con capacità fisiche, mentali o sensoriali ridotte, con mancanza di esperienza e di conoscenza, senza la supervisione o le istruzioni da parte di una persona responsabile che li informi sull'uso sicuro e sui potenziali rischi dell'apparecchio.
19. I bambini non devono utilizzare l'apparecchio come un giocattolo.
20. Il produttore non si assume alcuna responsabilità e la garanzia non si potrà applicare in caso di uso commerciale, manipolazione o uso improprio, danni derivanti dall'uso per scopi diversi da quelli indicati, funzionamento difettoso, riparazioni non professionali o mancato rispetto delle istruzioni fornite.

### **Evitare il rischio di incendio e scosse elettriche**

21. In caso di emergenza: scollegare immediatamente la spina dalla presa di corrente.
22. Collegare l'apparecchio a una fonte di alimentazione con messa a terra adatta e facilmente accessibile. Verificare che la tensione della fonte di alimentazione corrisponda a quella specificata sulla targhetta dei valori nominali. Se si utilizza un'alimentazione errata, la garanzia non risponderà dei danni provocati.
23. L'apparecchio deve essere collegato all'alimentazione solo dopo l'installazione.
24. Non tirare il cavo se passa su bordi taglienti, non serrarlo eccessivamente e non lasciarlo sospeso.

25. Tenere il cavo lontano da fonti di calore e umidità.
26. Qualora il cavo di alimentazione sia danneggiato, dovrà essere sostituito dal produttore, presso un centro di assistenza autorizzato o da altro personale qualificato al fine di ridurre al minimo tutti i possibili rischi.
27. Non utilizzare l'apparecchio se il cavo è danneggiato. Restituire piuttosto l'apparecchio al *Nespresso Club* o a un rappresentante *Nespresso* autorizzato.
28. Per evitare danni all'apparecchio, non posizionarlo su o accanto a superfici calde come termosifoni, fornelli a gas, forni, bruciatori a gas, fiamme libere o simili.
29. Posizionare l'apparecchio su una superficie orizzontale, piana e stabile. La superficie deve essere resistente al calore e ai liquidi, come acqua, caffè, anticalcare o simili.
30. Se non si utilizza l'apparecchio per un periodo prolungato di tempo, scollegarlo dall'alimentazione. Staccare la spina dell'apparecchio e non tirare il cavo, perché potrebbe danneggiarsi.
31. Prima di eseguire manutenzione e pulizia, staccare la spina dalla presa di corrente e lasciare che l'apparecchio si raffreddi.
32. Non toccare mai il cavo con le mani bagnate.
33. Non immergere l'apparecchio o parte di esso in acqua o altri liquidi.
34. Non lavare l'apparecchio o parte di esso nella lavastoviglie.
35. L'incontro di acqua ed elettricità è molto pericoloso e può provocare scosse elettriche letali.
36. Non aprire l'apparecchio. Tensione pericolosa al suo interno!
37. Non inserire nulla nelle aperture. Si potrebbero provocare incendi o scosse elettriche.
38. Non utilizzare prolunghes. Se il cavo di alimentazione è troppo corto, far installare una presa vicino all'apparecchio da un elettricista o un tecnico qualificato.

- Evitare possibili pericoli quando si utilizza l'apparecchio**
- 39.** Mai lasciare l'apparecchio in funzione incustodito.
  - 40.** Non utilizzare l'apparecchio se è danneggiato o non funziona perfettamente. Scollegare immediatamente la spina dalla presa di corrente e contattare il *Nespresso Club* o un rappresentante *Nespresso* autorizzato per un controllo, una riparazione o una regolazione. Un apparecchio danneggiato può provocare scosse elettriche, ustioni e incendi.
  - 41.** Chiudere sempre completamente la leva e non sollevarla quando l'apparecchio è in funzione. È possibile che si surriscaldi.
  - 42.** Non mettere le dita sotto il beccuccio del caffè, pericolo di ustione.
  - 43.** Non mettere le dita nello scomparto o nel pozzetto delle capsule. Pericolo di lesioni!
  - 44.** Se le lame non perforano la capsula, l'acqua scorre intorno alla capsula e può danneggiare l'apparecchio.
  - 45.** Non utilizzare mai capsule danneggiate o deformate. Se si blocca una capsula nello scomparto della capsula, spegnere l'apparecchio e scollegarlo dall'alimentazione prima di eseguire qualsiasi tipo di operazione. Contattare il *Nespresso Club* o un rappresentante *Nespresso* autorizzato.
  - 46.** Riempire sempre il serbatoio dell'acqua con acqua potabile fresca e fredda.
  - 47.** Se si prevede di non utilizzare l'apparecchio per un periodo di tempo prolungato (vacanze ecc.), vuotare il serbatoio.
  - 48.** Se l'apparecchio non viene utilizzato per un fine settimana o un periodo di tempo simile, sostituire l'acqua nel serbatoio.
  - 49.** Non utilizzare l'apparecchio senza il vassoio e la griglia raccogliogocce, per non versare liquidi sulle superfici circostanti.

50. Non utilizzare prodotti detergenti o solventi troppo aggressivi. Per pulire la superficie dell'apparecchio, utilizzare un panno umido e un detergente delicato.
51. Durante la pulizia, utilizzare solo strumenti completamente puliti.
52. Durante il disimballaggio dell'apparecchio, rimuovere l'involucro in plastica e smaltirlo.
53. Questo apparecchio deve essere utilizzato solo con capsule per caffè *Nespresso*, disponibili esclusivamente presso le boutique e i rivenditori autorizzati *Nespresso*.
54. Tutte le apparecchiature KitchenAid vengono sottoposte a severi controlli. Vengono eseguiti test di affidabilità in condizioni reali su unità selezionate in modo casuale. È quindi possibile che alcune unità presentino tracce di utilizzo.
55. KitchenAid si riserva il diritto di modificare le istruzioni senza alcuna notifica.

### Rimozione del calcare

56. L'anticalcare *Nespresso*, se utilizzato correttamente, aiuta a garantire il corretto funzionamento dell'unità per tutto il suo ciclo di vita e fa sì che l'esperienza del caffè sia sempre perfetta come il primo giorno. Per le istruzioni di sicurezza, le quantità da utilizzare e la procedura da rispettare, consultare il manuale utente in dotazione con il kit anticalcare *Nespresso*. Per qualsiasi domanda riguardo alla rimozione del calcare, contattare il *Nespresso Club*.

## CONSERVARE LE PRESENTI ISTRUZIONI

e consegnarle a qualsiasi altro utente utilizzi l'apparecchio.

Questo manuale di istruzioni è disponibile anche in formato PDF sul sito [nespresso.com](http://nespresso.com) e [kitchenaid.eu](http://kitchenaid.eu).

## Requisiti elettrici

### **AVVERTENZA**



**Pericolo di incendio**

**Non utilizzare prolunghe.**

**In caso contrario si rischia di provocare lesioni mortali o incendi.**

Voltaggio: 220-240 Volt CA  
Frequenza: 50/60 Hertz

**NOTA:** Se la spina e la presa non sono compatibili, rivolgersi a un elettricista qualificato. Non modificare in alcun modo la spina. Non utilizzare adattatori.

Non utilizzare prolunghe. Se il cavo di alimentazione è troppo corto, far installare una presa vicino all'apparecchio da un elettricista o un tecnico qualificato.

## Smaltimento dell'apparecchiatura elettrica

### Smaltimento del materiale da imballo

Il materiale da imballo è contrassegnato dal simbolo  ed è 100% riciclabile. Di conseguenza, le varie parti dell'imballaggio devono essere smaltite responsabilmente e in conformità alle normative locali che regolano lo smaltimento dei rifiuti.

### Smaltimento del prodotto

- Questo apparecchio è conforme alla Direttiva europea 2012/19/EU relativa ai rifiuti di apparecchiature elettriche ed elettroniche (RAEE).
- Il corretto smaltimento del presente prodotto contribuisce a prevenire le potenziali conseguenze negative per l'ambiente e la salute umana associate alla gestione errata dello smaltimento dello stesso.

- Il simbolo  riportato sul prodotto o sulla documentazione in dotazione indica che questo apparecchio non deve essere trattato come rifiuto domestico, ma deve essere consegnato presso il centro di raccolta preposto al riciclaggio delle apparecchiature elettriche ed elettroniche.

Per informazioni più dettagliate su trattamento, recupero e riciclaggio di questo prodotto, è possibile contattare l'ufficio locale di competenza, il servizio di raccolta dei rifiuti domestici o il negozio presso il quale il prodotto è stato acquistato.

# COMPONENTI E FUNZIONI

## Componenti e accessori

Sportellino della capsula  
(usare la leva per aprire)

Pulsante di infusione /  
Selezione impostazioni  
(dettagli di seguito)

Unità di manutenzione:  
contenitore per lo smaltimento  
delle capsule (non mostrato)

Griglia raccogli gocce

Leva

Beccuccio  
dell'espresso

Serbatoio  
dell'acqua

Portatazza

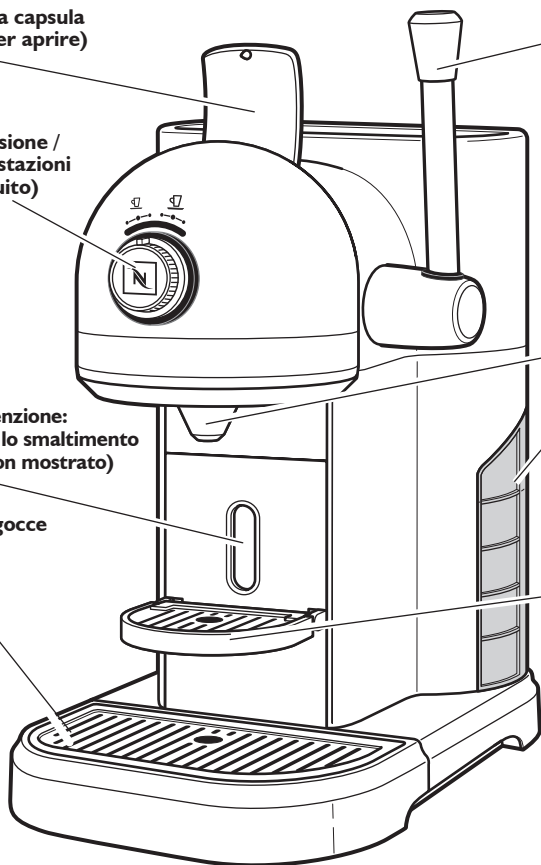

### Selezione impostazioni

- 1: 25 ml (ristretto)
- 2: 40 ml (espresso)
- 3: 60 ml

- 4: 90 ml
- 5: 110 ml (lungo)
- 6: 130 ml

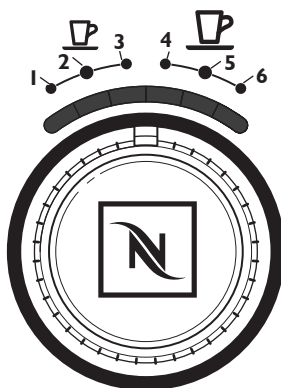

### Impostazioni funzioni speciali

- 1: Standby automatico: 15 min.
- 2: Standby automatico: 20 min.
- 3: Standby automatico: 30 min.

- 4: Funzione anticalcare
- 5: Funzione di svuotamento
- 6: Ripristino delle impostazioni iniziali

**NOTA:** per informazioni sulle capsule da caffè e sull'Aeroccino (solo modello 5KES0504), per problemi o domande contattare Nespresso sul sito [nespresso.com](http://nespresso.com)

# MONTAGGIO DELLA MACCHINA PER CAFFÈ ESPRESSO

## Preparazione della macchina per caffè espresso per il primo utilizzo

### **! AVVERTENZA**



#### **Pericolo di scossa elettrica**

**Collegare solo a una presa con messa a terra.**

**Non rimuovere lo spinotto di terra.**

**Non utilizzare adattatori.**

**Non utilizzare prolunghe.**

**Il mancato rispetto di questa avvertenza può provocare morte, incendi o scosse elettriche.**

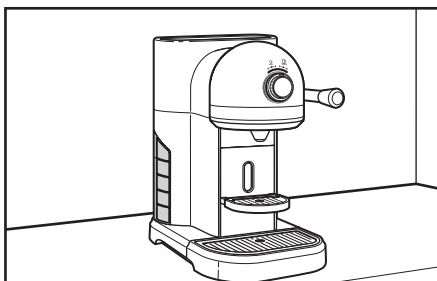

**1** Posizionare la macchina per caffè espresso su una superficie piana, asciutta e pulita.

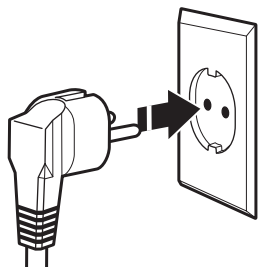

**2** Inserire la spina dell'apparecchio in una presa con messa a terra.

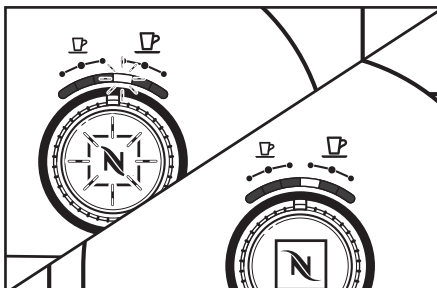

**3** Quando la macchina per caffè espresso è accesa, la spia LED lampeggia durante il riscaldamento. Quando la macchina è pronta all'uso, la spia diventa fissa.



# MONTAGGIO DELLA MACCHINA PER CAFFÈ ESPRESSO

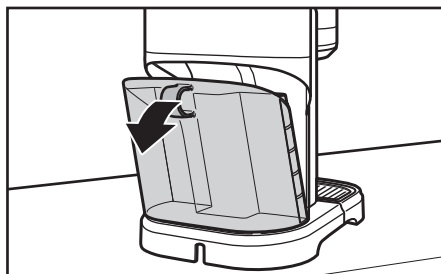

- 4** Inclinare leggermente il serbatoio dell'acqua, quindi rimuoverlo estraendolo dalla macchina per caffè espresso.

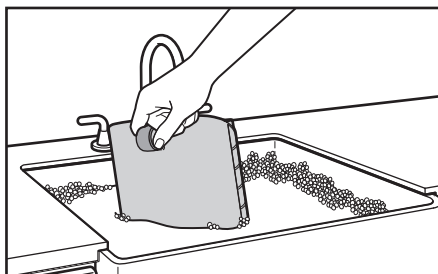

- 5** Lavare il serbatoio in acqua calda saponata e sciacquarlo con acqua pulita. Asciugare con un panno morbido. Il serbatoio non può essere lavato nella lavastoviglie.

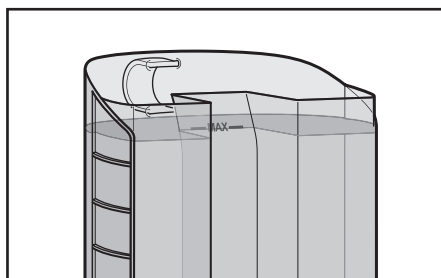

- 6** Riempire il serbatoio con acqua (il livello dell'acqua deve raggiungere al massimo l'indicazione "max").

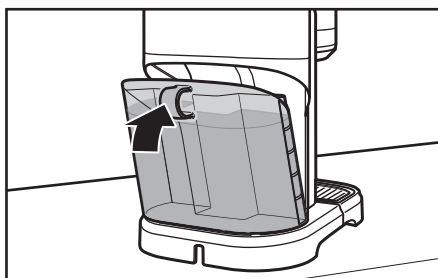

- 7** Riposizionare il serbatoio nella macchina per caffè espresso.

**NOTA:** Per garantire un funzionamento corretto dell'unità, esercitare una leggera pressione sul serbatoio finché non scatta in posizione.

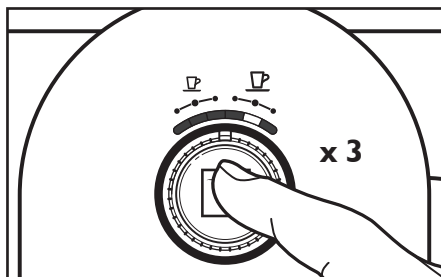

- 8** Prima di preparare il primo espresso, far scorrere per tre volte dell'acqua attraverso la macchina per caffè espresso, selezionando l'impostazione "lungo".

# FUNZIONAMENTO DELLA MACCHINA PER CAFFÈ ESPRESSO

## Preriscaldamento

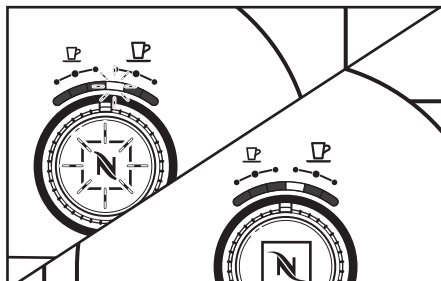

1 Quando la macchina per caffè espresso è accesa, la spia LED lampeggia durante il riscaldamento. Quando la macchina è pronta all'uso, la spia diventa fissa.

**NOTA:** durante la fase di riscaldamento della macchina per caffè espresso, è possibile modificare la selezione. La barra LED non lampeggerà più, ma rimarrà accesa in corrispondenza dell'impostazione selezionata, mentre il pulsante di infusione continuerà a lampeggiare finché la macchina non si riscalda. Premere il pulsante di infusione. Una volta raggiunta la temperatura corretta, verrà avviato il ciclo di infusione.

## Infusione del caffè espresso

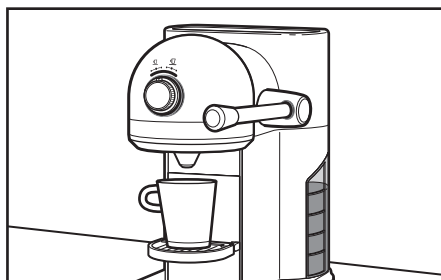

1 Posizionare la tazza sul portatazza.

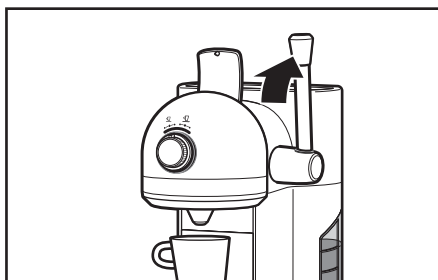

2 Sollevare la leva per alzare completamente il coperchio dello scomparto di caricamento della capsula.

**NOTA:** per evitare danni e lesioni provocati dal vapore bollente dell'infusione, aprire lo sportellino della capsula SOLO tramite la leva tre secondi dopo il completamento del ciclo di infusione. Non tentare mai di sollevare lo sportellino con le dita.

# FUNZIONAMENTO DELLA MACCHINA PER CAFFÈ ESPRESSO

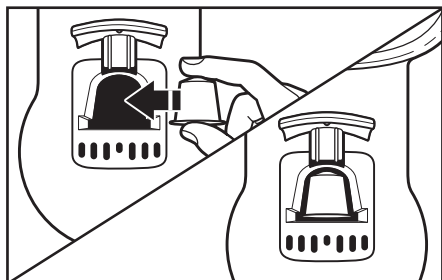

- 3** Scegliere la capsula da utilizzare. Tenendola come mostrato in figura, sistemarla nello scomparto di caricamento nella parte superiore della macchina.

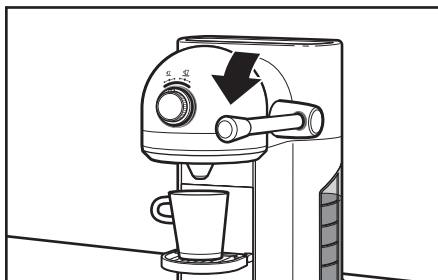

- 4** Abbassare la leva per chiudere lo scomparto della capsula. Verificare che la leva si trovi in posizione orizzontale. Lo scomparto di caricamento della capsula deve essere completamente chiuso.

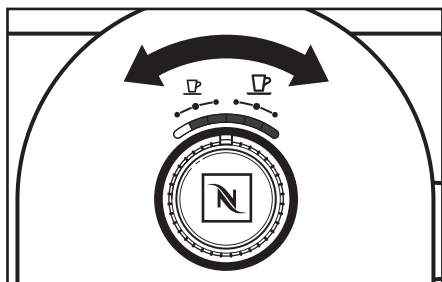

- 5** Ruotare la manopola di selezione sull'impostazione desiderata (da sinistra a destra): 1: 25 ml (ristretto), 2: 40 ml (espresso), 3: 60 ml, 4: 90 ml, 5: 110 ml (lungo) o 6: 130 ml.

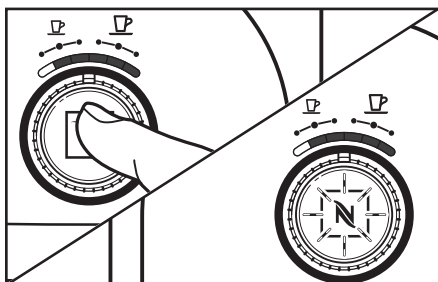

- 6** Premere il pulsante di infusione. L'infusione dell'espresso avrà inizio. Premere il pulsante di infusione una seconda volta se si desidera riempire completamente la tazza o se si vuole interrompere prima il ciclo di infusione.

**NOTA:** quando la macchina per caffè espresso è accesa, richiamerà automaticamente l'impostazione più utilizzata negli ultimi 11 utilizzi.

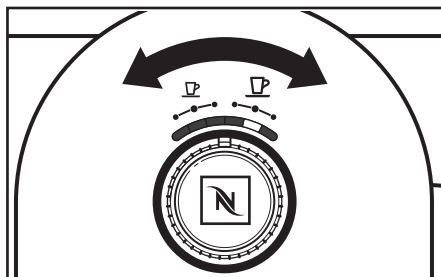

**7** È possibile modificare la selezione durante l'infusione ruotando la manopola e posizionandola su una nuova selezione prima che l'infusione sia completata.

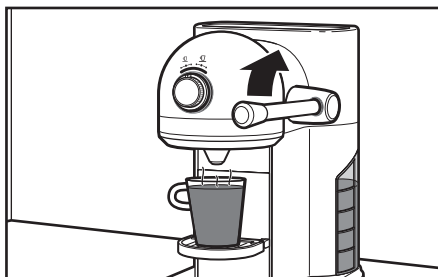

**8** Al termine del ciclo di infusione, sollevare la leva in posizione verticale per far scivolare la capsula usata nel contenitore per lo smaltimento.

**NOTA:** rimuovere la capsula dopo ogni caffè o prima di spegnere la macchina. Il contenitore per lo smaltimento delle capsule può contenere fino a un massimo di 14 capsule usate. Per ulteriori informazioni, consultare la sezione "Manutenzione e pulizia".

## Modalità standby automatica

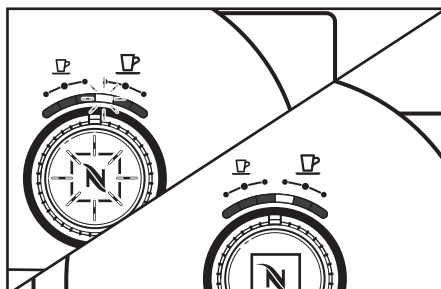

Quando la macchina per caffè espresso è collegata alla corrente, entra automaticamente in modalità standby. Per attivarla, è necessario premere il pulsante di infusione o ruotare la manopola. Se l'unità non viene utilizzata per nove minuti, entra in modalità di consumo ridotto e l'elemento riscaldante si spegne. Se si preferisce modificare il tempo dello standby, è possibile impostarlo su 15, 20 o 30 minuti, seguendo questa procedura:

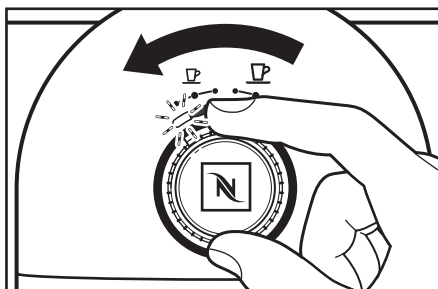

**1** Quando la macchina per caffè espresso è accesa, la spia LED lampeggia durante il riscaldamento. Quando la macchina è pronta all'uso, la spia diventa fissa.



**2** Ruotare la manopola di selezione finché non si illumina l'indicatore più a sinistra e mantenere la posizione per sei secondi. La spia dapprima rimane fissa, poi inizia a lampeggiare due volte al secondo. A questo punto, è possibile ripristinare il tempo dello standby.

15 min.	20 min.	30 min.
		
<p><b>3</b> Ruotare la manopola di selezione completamente a sinistra per ripristinare lo standby di 15 minuti; ruotarla nella seconda posizione da sinistra per ripristinare lo standby di 20 minuti; oppure ruotarla nella terza posizione da sinistra per ripristinare lo standby di 30 minuti.</p>		

	
<p><b>4</b> Premere di nuovo il pulsante di infusione. La macchina per caffè espresso lampeggerà tre volte per confermare che la modalità di programmazione è stata chiusa.</p>	

**NOTA:** per tornare alle impostazioni iniziali dopo che si è ripristinato lo standby su un altro valore, ruotare la manopola di selezione nella posizione più a sinistra e trattenerla lì per sei secondi (la spia LED comincerà a lampeggiare due volte al secondo). Quindi ruotare la manopola completamente verso destra e premere il pulsante di infusione. La macchina per caffè espresso tornerà alle impostazioni iniziali e sarà automaticamente pronta all'uso.

## Pulizia della macchina per caffè espresso

Mantenere la macchina per caffè espresso pulita è fondamentale per la preparazione di un ottimo caffè espresso. L'accumulo di grasso rovina l'aroma anche del caffè meglio preparato.

**NOTA:** Non pulire la macchina per caffè espresso con detersivi, pagliette o altri materiali abrasivi.

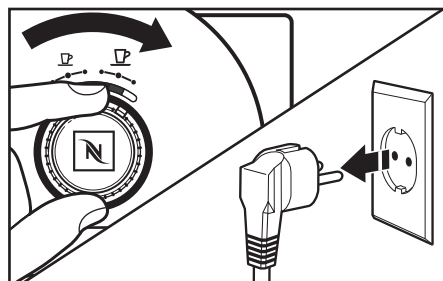

- 1** Spegnere la macchina per caffè espresso ruotando la manopola completamente verso destra e mantenendo questa posizione per sei secondi. Scollegare la macchina dalla presa a parete o staccare la corrente. Lasciar raffreddare la macchina per caffè espresso ed eventuali parti o accessori collegati.

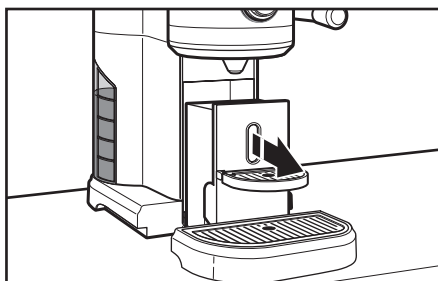

- 2** Far scorrere l'unità che richiede manutenzione fuori dalla base tirandola verso l'esterno.

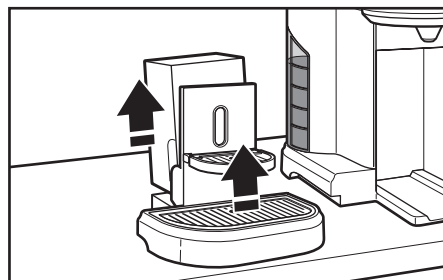

- 3** Rimuovere e svuotare il contenitore per lo smaltimento delle capsule, quindi rimuovere la griglia dal vassoio raccogliocce.

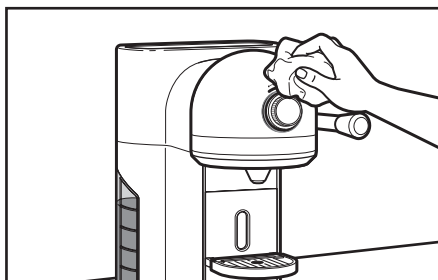

- 4** Pulire la macchina per caffè espresso con un panno pulito umido, dopodiché asciugarla con un panno morbido. Non utilizzare detersivi abrasivi o pagliette per la pulizia della macchina per caffè espresso e di qualsiasi sua parte o accessorio.

## MANUTENZIONE E PULIZIA

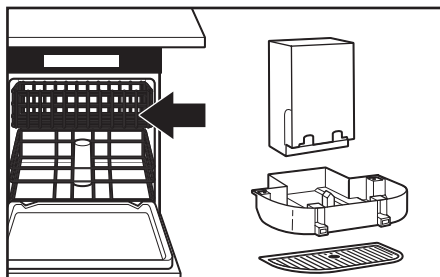

- 5** Il contenitore per lo smaltimento delle capsule e il vassoio e la griglia raccogliogocce possono essere lavati nel cestello superiore della lavastoviglie o a mano in acqua calda saponata. In caso di lavaggio a mano, sciacquare accuratamente con acqua pulita e asciugare con un panno morbido.

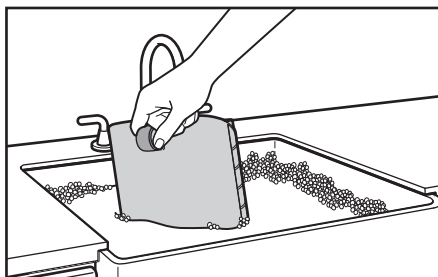

- 6** Lavare il serbatoio in acqua calda saponata e sciacquarlo con acqua pulita. Asciugare con un panno morbido. Il serbatoio non può essere lavato nella lavastoviglie.

### Svuotamento della macchina per caffè espresso

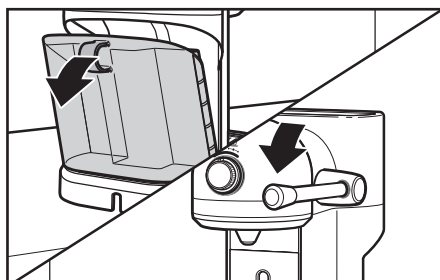

- 1** Inclinare leggermente il serbatoio dell'acqua, quindi rimuoverlo estraendolo dalla macchina per caffè espresso. Svuotare il serbatoio dell'acqua presente e riposizionarlo nella macchina per caffè espresso. Verificare che lo scomparto della capsula sia completamente chiuso abbassando la leva in posizione orizzontale.

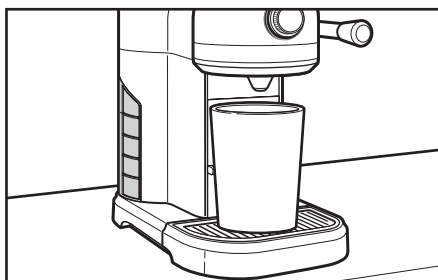

- 2** Posizionare un contenitore vuoto sotto il beccuccio del caffè.

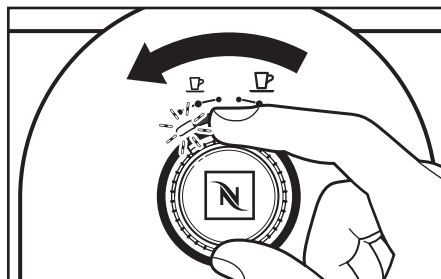

- 3** Entrare nella modalità di svuotamento ruotando il pulsante di infusione completamente a sinistra e mantenendo questa posizione per sei secondi, finché la spia non inizia a lampeggiare.

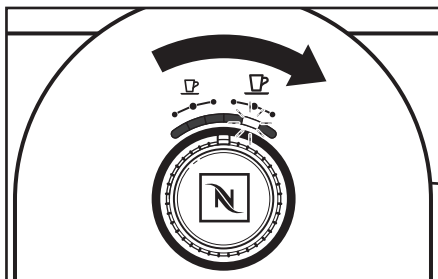

- 4** Quindi ruotare la manopola finché la spia lampeggiante non si trova nella posizione centrale verso destra e premere il pulsante di infusione. Verrà eseguito il ciclo di svuotamento finché il serbatoio non sarà completamente vuoto.

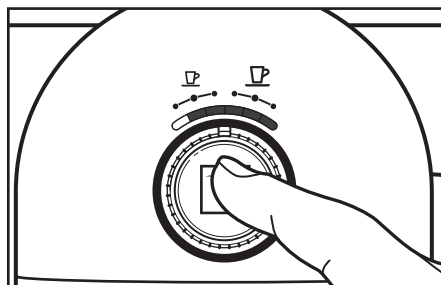

- 5** Premere il pulsante di infusione.

**NOTA:** terminato lo svuotamento, lasciar raffreddare la macchina per caffè espresso per dieci minuti prima di utilizzarla.



## Rimozione del calcare

Nel corso del tempo i depositi di calcio (“calcare”) dovuti all’acqua si accumulano nella macchina per caffè espresso e possono compromettere la qualità del caffè. Il calcare deve essere rimosso ogni mese; l’uso di acqua particolarmente dura può richiedere interventi di decalcificazione più frequenti. Per rimuovere il calcare, utilizzare l’apposito prodotto Nespresso reperibile online. Seguire le indicazioni sulla confezione. KitchenAid sconsiglia di utilizzare rimedi casalinghi come acqua e aceto per rimuovere il calcare dalla macchina per caffè espresso.

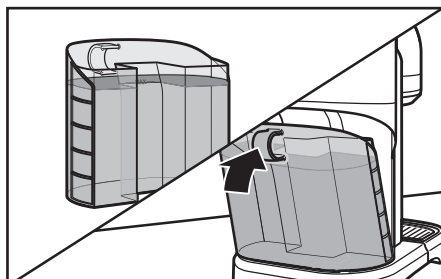

- 1** Aggiungere due dosi di anticalcare al serbatoio secondo le istruzioni riportate sulla confezione e riempire il serbatoio di acqua fino all'indicazione “max”. Riposizionare il serbatoio nella macchina per caffè espresso.

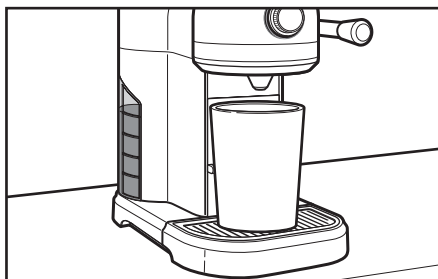

- 2** Posizionare un contenitore vuoto (almeno 1,5 L) sotto il beccuccio del caffè.

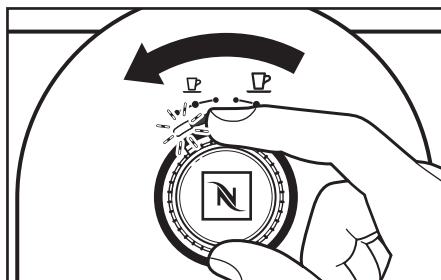

- 3** Entrare nella modalità anticalcare ruotando il pulsante di infusione completamente a sinistra e mantenendo questa posizione per sei secondi, finché la spia non inizia a lampeggiare.

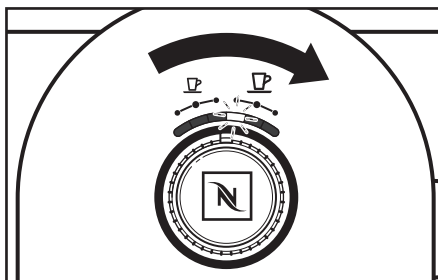

- 4** Quindi ruotare la manopola finché la spia lampeggiante non si trova nella prima posizione a destra.

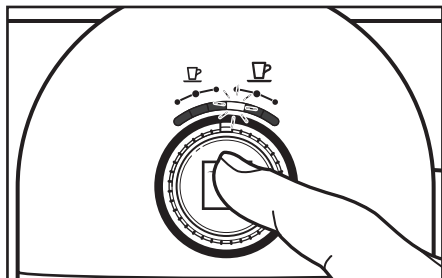

- 5** Premere il pulsante di infusione per avviare la decalcificazione e lasciare in esecuzione finché il serbatoio non è completamente vuoto.

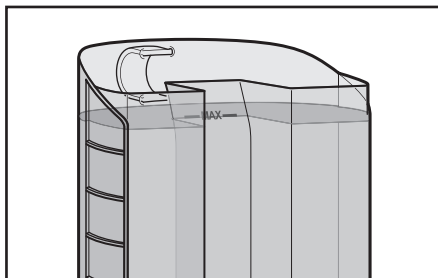

- 6** Riempire nuovamente il serbatoio di acqua fino all'indicazione "max" e ripetere il ciclo solo con acqua per risciacquare. Al termine, la macchina per caffè espresso sarà automaticamente pronta per l'uso.

- 1. L'indicatore di funzionamento resta spento e la macchina per caffè espresso non entra in temperatura quando viene premuto il pulsante di infusione:**

**⚠ AVVERTENZA**



**Pericolo di scossa elettrica**

**Collegare solo a una presa con messa a terra.**

**Non rimuovere lo spinotto di terra.**

**Non utilizzare adattatori.**

**Non utilizzare prolunghe.**

**Il mancato rispetto di questa avvertenza può provocare morte, incendi o scosse elettriche.**

- Controllare che la macchina per caffè espresso sia collegata a una presa dotata di messa a terra; in questo caso estrarre la spina, reintrodurla nella presa e premere nuovamente il pulsante di infusione. Se il problema persiste, verificare il fusibile o l'interruttore automatico del circuito elettrico al quale è collegata la macchina e assicurarsi che il circuito sia chiuso.

**2. Se il caffè non esce dal beccuccio...**

- Il serbatoio dell'acqua potrebbe essere vuoto
- Potrebbe essere necessario decalcificare la macchina per caffè espresso
- Potrebbe essere necessario svuotare il contenitore delle capsule:
  - verificare che non si sia incastrata una capsula all'interno della macchina per caffè espresso
  - verificare che la capsula sia stata inserita in modo corretto
  - verificare che la leva sia completamente chiusa (vedere "Infusione del caffè espresso")

**NOTA:** se non si risolve il problema, l'acqua di infusione scorrerà nel contenitore delle capsule, fino all'unità di manutenzione. Sollevare la griglia raccogliogocce e controllare che non ci sia acqua priva di infusione.

**3. Se si trovano fondi di caffè nella tazza:**

La leva o lo sportellino della capsula sono stati aperti troppo presto. Prima di aprire lo sportellino, attendere tre secondi dopo il completamento del ciclo di infusione.

**4. Se le spie LED nelle posizioni 1 e 6 lampeggiano in modo alternato due volte al secondo:**

- Si tratta del codice errore del surriscaldamento. Le spie continuano a lampeggiare finché la macchina per caffè espresso non è pronta o finché non entra in modalità standby.

**5. Se le spie LED nelle posizioni 1 e 6 lampeggiano in modo alternato due volte al secondo per tre volte a intervalli di due secondi:**

- Si tratta del codice errore elettronico. Lasciare che la macchina per caffè espresso entri in modalità standby, quindi verificare se l'errore si ripresenta dopo la riattivazione.

Se le istruzioni sopra riportate non risolvono il problema, consultare la sezione "Garanzia e assistenza".

\*NON restituire la macchina per caffè espresso al negozio presso il quale è stata acquistata. I dettaglianti non forniscono assistenza. Per ulteriori informazioni, consultare la sezione "Garanzia e assistenza".

## Garanzia della macchina per caffè espresso KitchenAid

KITCHENAID garantisce che il prodotto non presenterà difetti nei materiali e nella qualità di esecuzione per un periodo di due anni a partire dalla data di acquisto. Durante questo periodo, KITCHENAID riparerà o sostituirà, a sua unica discrezione, tutti i prodotti difettosi senza oneri per l'acquirente presso i centri di assistenza post-vendita NESPRESSO. I prodotti sostituiti saranno garantiti per due anni. Le unità riparate saranno invece garantite solo per la parte mancante della garanzia originale o per sei mesi, a seconda di qual è il periodo di tempo più lungo. Questa garanzia limitata non copre difetti derivanti da incidenti, cattivo utilizzo, manutenzione errata o normale usura. I vantaggi offerti dalla garanzia KITCHENAID non precludono l'applicazione di eventuali diritti di legge locali più favorevoli. Se si ritiene che il proprio prodotto presenti dei difetti, contattare il Nespresso Club o un rappresentante Nespresso autorizzato per un controllo, una riparazione o una regolazione.

## Servizio clienti

### Contattare il Nespresso Club

Per ulteriori informazioni, in caso di problemi o semplicemente per chiedere un consiglio, è possibile chiamare il Nespresso Club.

Paese	Numero di contatto del Nespresso Club
Belgio	0800 - 16264
Francia	0800 55 52 53
Germania	0800 18 18 444
Italia	800 39 20 29
Lussemburgo	8002 26 33
Russia	8-800-200-0004 <b>Ordini, nuovi membri, informazioni</b> 8-800-200-00-39 <b>Informazioni/Domande tecniche</b>
Paesi Bassi	0800 - 022 23 20
Regno Unito	0800 442 442

## INHOUDSTAFEL

<b>VEILIGHEID VAN DE ESPRESSOMACHINE</b>	
Belangrijke voorzorgen .....	94
Elektrische vereisten .....	100
Afgedankte elektrische apparatuur.....	100
<b>ONDERDELEN EN EIGENSCHAPPEN</b>	
Onderdelen en accessoires/toebehoren .....	101
<b>DE ESPRESSOMACHINE IN ELKAAR ZETTEN</b>	
De espressomachine klaarmaken voor het eerste gebruik .....	102
<b>DE ESPRESSOMACHINE BEDIENEN</b>	
Voorverwarmen .....	104
Espresso maken.....	104
Automatische sluimerstandmodus.....	106
<b>ONDERHOUD EN REINIGING</b>	
De espressomachine reinigen.....	108
De espressomachine leegmaken .....	109
Ontkalken .....	111
<b>PROBLEEMOPLOSSING</b> .....	113
<b>GARANTIE EN SERVICE</b> .....	114

## Uw veiligheid en die van anderen is erg belangrijk.

We hebben in deze handleiding en op uw toestel tal van belangrijke veiligheids-  
waarschuwingen aangebracht. Lees deze veiligheidswaarschuwingen en leef ze na.



Dit is het veiligheidsalarmsymbool.

Dit symbool waarschuwt u voor mogelijke gevaren waarbij u of anderen  
gedood of verwond kunnen worden.

Alle veiligheidswaarschuwingen volgen op het alarmsymbool en de woorden  
“GEVAAR” of “WAARSCHUWING”. Deze woorden betekenen het volgende:



**GEVAAR**

**U kunt gedood worden of ernstig  
gewond raken als u de instructies niet  
onmiddellijk naleeft.**



**WAARSCHUWING**

**U kunt gedood worden of ernstig gewond  
raken als u de instructies niet naleeft.**

Alle veiligheidswaarschuwingen informeren u over het potentiële gevaar, over hoe u het  
risico op verwondingen kunt verminderen en wat er kan gebeuren als u de instructies  
niet opvolgt.

## BELANGRIJKE VOORZORGEN

**Bij het gebruik van elektrische apparaten moeten steeds  
basisvoorzorgen worden getroffen, waaronder:**

1. Alle instructies lezen. Verkeerd gebruik van het apparaat  
kan persoonlijke verwondingen veroorzaken.
2. Hete oppervlakken niet aanraken. Handvaten en  
knoppen gebruiken.
3. Om brand, elektrische schokken of persoonlijke  
verwondingen te vermijden, het snoer, de stekkers  
of het apparaat niet onderdompelen in water of  
andere vloeistoffen.
4. Trek de netstekker uit het stopcontact wanneer het  
apparaat niet wordt gebruikt, vóór het reinigen en  
vóórdát u onderhoud uitvoert. Laat het apparaat  
afkoelen alvorens onderdelen te plaatsen of te  
verwijderen en vóór het reinigen.
5. Laat het netsnoer niet over de rand van de tafel of  
het werkblad of tegen hete oppervlakken hangen.

6. Gebruik geen apparaat met een beschadigd netsnoer of een beschadigde stekker, of na een defect of nadat het apparaat op een of andere manier beschadigd is geraakt. Breng het apparaat naar de dichtstbijzijnde erkende dienst-na-verkoop/after sales service om het te laten nakijken, herstellen of bijregelen.
7. Het gebruik van accessoires die niet door de fabrikant worden aanbevolen, kan brand, elektrische schokken of verwondingen veroorzaken.
8. Het apparaat niet buiten gebruiken.
9. Gebruik de espressomachine niet naast of op een radiator, hete elektrische kookplaten of gasbranders, in een hete oven, op een open vuur of andere dergelijke hittebronnen.
10. De veiligheidsvoorzorgen zijn onderdeel van het apparaat. Lees ze aandachtig voordat u uw nieuwe apparaat de eerste keer gebruikt. Bewaar ze op een plek waar u ze later makkelijk kunt terugvinden om ze te raadplegen.
11. Het apparaat is bedoeld om dranken klaar te maken volgens deze instructies.
12. Gebruik het apparaat niet voor andere zaken dan het bedoelde gebruik.
13. Dit apparaat is uitsluitend bedoeld voor gebruik binnenhuis en bij niet-extreme temperaturen.
14. Bescherm het apparaat tegen direct zonlicht, aanhoudend watergespat en vochtigheid.
15. Dit apparaat is uitsluitend bedoeld voor huishoudelijk gebruik. Het is niet bedoeld voor gebruik in de volgende omgevingen, waar de garantie niet van toepassing is:
  - in personeelsruimtes in winkels, kantoren en andere werkomgevingen;
  - op boerderijen;
  - door gasten in hotels, motels en andere verblijfplaatsen;
  - in bed en breakfasts.

16. Dit apparaat mag worden gebruikt door kinderen van 8 jaar en ouder indien ze onder toezicht staan en instructies werden gegeven over het veilige gebruik van het apparaat en indien ze de risico's begrijpen. Reiniging en onderhoud mogen niet worden uitgevoerd door kinderen tenzij ze ouder zijn dan 8 jaar en onder toezicht van een volwassene staan.
17. Houd het apparaat en snoer buiten het bereik van kinderen jonger dan 8 jaar.
18. Dit apparaat mag worden gebruikt door personen met fysisch, mentaal of zintuiglijk verminderde capaciteiten of met een gebrek aan kennis en ervaring, indien ze onder toezicht staan of indien instructies werden gegeven over het veilige gebruik van het apparaat en indien ze de risico's begrijpen.
19. Kinderen mogen niet met het apparaat spelen.
20. De fabrikant aanvaardt geen enkele verantwoordelijkheid en de garantie is niet van toepassing bij commercieel gebruik, onjuist hanteren of onjuist gebruik, schade veroorzaakt door gebruik voor andere doeleinden dan waarvoor het apparaat bedoeld is, verkeerde bediening, niet-professionele reparaties en het niet opvolgen van de instructies.

### **Voorkom risico's op dodelijke elektrische schokken en brand**

21. In geval van nood: trek meteen de stekker uit het stopcontact.
22. Steek de stekker van het apparaat alleen in daarvoor geschikte, makkelijk te bereiken en geaarde stopcontacten. Zorg ervoor dat de voedingsspanning van de voedingsbron dezelfde is als de voedingsspanning die op het typeplaatje vermeld staat. De garantie vervalt als u een onjuist stopcontact gebruikt.
23. U mag de stekker van het apparaat pas in het stopcontact steken nadat het apparaat geïnstalleerd is.
24. Trek het snoer niet over scherpe randen, klem het niet vast en laat het niet naar beneden hangen.
25. Houd het snoer uit de buurt van hitte en vocht.



26. Mocht het snoer beschadigd zijn, dan moet het vervangen worden door de fabrikant, zijn vertegenwoordiger of een gekwalificeerde persoon om alle risico's te voorkomen.
27. Gebruik het apparaat niet als het snoer beschadigd is. Breng het apparaat naar de *Nespresso Club* of een erkende *Nespresso*-vertegenwoordiger.
28. Plaats het apparaat nooit naast of op hete oppervlakken zoals een radiator, fornuis, oven, gasbrander, open vuur en dergelijke meer, om gevaarlijke schade te voorkomen.
29. Plaats het altijd op een horizontaal, stabiel en plat oppervlak. Het oppervlak moet bestand zijn tegen hitte en vloeistoffen zoals water, koffie, ontkalkingsmiddel en dergelijke.
30. Trek de stekker van het apparaat uit de contactdoos wanneer het voor langere tijd niet gebruikt wordt. Ontkoppel het apparaat door de stekker uit het stopcontact te halen. Trek daarbij niet aan het snoer zelf, anders kan het snoer beschadigd raken.
31. Trek de stekker van het apparaat uit de contactdoos en laat het apparaat afkoelen voordat u het reinigt of onderhoud uitvoert.
32. Raak het snoer nooit met natte handen aan.
33. Dompel het apparaat of een onderdeel ervan nooit onder in water of andere vloeistoffen.
34. Plaats het apparaat of een onderdeel ervan nooit in de vaatwasmachine.
35. Elektriciteit en water zijn gevaarlijk als ze met elkaar in contact komen en kunnen samen tot dodelijke elektrische schokken leiden.
36. Open het apparaat niet. Product onder gevaarlijke spanning!
37. Steek nooit iets in de openingen. Doet u dat wel, dan kan dat brand of elektrische schokken veroorzaken!
38. Gebruik geen verlengsnoer. Als het netsnoer te kort is, laat dan een contactdoos in de nabijheid van het apparaat installeren door een gekwalificeerde elektricien of een monteur.

### Vermijd mogelijk letsel tijdens de bediening van het apparaat

39. Laat het apparaat nooit onbeheerd achter terwijl het in werking is.
40. Gebruik het apparaat niet als het beschadigd is of niet goed werkt. Trek meteen de stekker uit het stopcontact. Neem contact op met de *Nespresso Club* of een erkende *Nespresso*-vertegenwoordiger om uw apparaat te laten nakijken, herstellen of aanpassen. Een beschadigd apparaat kan elektrische schokken, brandwonden en brand veroorzaken.
41. Sluit de hendel altijd volledig en draai hem nooit omhoog wanneer het apparaat in werking is. U kunt zich verbranden.
42. Houd uw vingers niet onder de koffietuit, vanwege het risico op brandwonden.
43. Steek uw vingers niet in de capsulehouder of de capsulekoker. U kunt zich bezeren!
44. Er kan water rond de capsule vloeien wanneer de messen die niet perforeren. Uw apparaat kan zo beschadigd raken.
45. Gebruik nooit capsules die beschadigd of vervormd zijn. Als er een capsule geblokkeerd zit in de capsulehouder, schakelt u het apparaat uit en trekt u de stekker uit het stopcontact voordat u andere handelingen uitvoert. Neem contact op met de *Nespresso Club* of een erkende *Nespresso*-vertegenwoordiger.
46. Vul de watertank altijd met koud, vers drinkwater.
47. Maak de watertank leeg als u het apparaat gedurende langere tijd (bv. tijdens een vakantie) niet gebruikt.
48. Ververs het water in de watertank als het apparaat gedurende enkele dagen niet gebruikt is.
49. Gebruik het apparaat niet zonder de lekbak of het lekrooster om te voorkomen dat er vloeistoffen op de oppervlakken rond het apparaat lekken.

50. Gebruik geen sterke reinigingsmiddelen of solvent-reinigers. Veeg de buitenkant van het apparaat schoon met een vochtige doek en een mild reinigingsmiddel.
51. Reinig het apparaat alleen met schone reinigings-hulpmiddelen.
52. Wanneer u het apparaat uitpakt, verwijdert u de plastic folie en gooit u die weg.
53. Dit apparaat werd speciaal ontworpen voor de koffie-capsules van *Nespresso*, die exclusief bij de *Nespresso Club* of uw erkende *Nespresso*-vertegenwoordiger verkrijgbaar zijn.
54. Alle KitchenAid-apparaten ondergaan strikte controles. Er worden steekproefsgewijs betrouwbaarheidstests onder praktijkomstandigheden uitgevoerd op bepaalde eenheden. Sommige eenheden kunnen daarom sporen van eerder gebruik vertonen.
55. KitchenAid behoudt zich het recht voor om de instructies te wijzigen zonder voorafgaande kennisgeving.

### Ontkalken

56. *Nespresso*-ontkalkingsmiddel kan, mits het juist gebruikt wordt, er mee voor zorgen dat uw apparaat gedurende de hele levensduur goed blijft werken en dat uw koffie even lekker blijft als op de eerste dag. Raadpleeg de handleiding van de *Nespresso*-ontkalkset voor de veiligheidsinstructies, juiste hoeveelheden en de procedure die u moet aanhouden. Mocht u aanvullende vragen hebben over het ontkalken, neem dan contact op met uw *Nespresso Club*.

## BEWAAR DEZE INSTRUCTIES

Geef ze door aan elke volgende gebruiker.

Deze handleiding is ook verkrijgbaar in pdf-formaat op [nespresso.com](http://nespresso.com) en [kitchenaid.eu](http://kitchenaid.eu).

## Elektrische vereisten



Volt: 220-240 volt AC  
Frequentie: 50/60 hertz

**OPMERKING:** Als de stekker niet in de contactdoos past, neem dan contact op met een gekwalificeerde elektricien. Wijzig de stekker in geen geval. Gebruik geen adapter.

Gebruik geen verlengsnoer. Als het netsnoer te kort is, laat dan een contactdoos in de nabijheid van het apparaat installeren door een gekwalificeerde elektricien of een monteur.

## Afgedankte elektrische apparatuur

### Afgedankte materiaalverpakking

Het verpakkingsmateriaal kan voor 100% gerecycled worden en is voorzien van het recyclagesymbool . De verschillende onderdelen van de verpakking moeten daarom op verantwoorde wijze en in overeenstemming met de desbetreffende lokale voorschriften worden weggewerkt.

### Dumping van het product

- Dit apparaat is voorzien van het merkteken volgens de Europese richtlijn 2012/19/EU inzake Afgedankte Elektrische en Elektronische Apparaten (AEEA).
- Door ervoor te zorgen dat dit product op de juiste manier als afval wordt verwerkt, helpt u mogelijk negatieve consequenties voor het milieu en de menselijke gezondheid te voorkomen die anders zouden kunnen worden veroorzaakt door onjuiste verwerking van dit product als afval.

- Het symbool  op het product of op de bijbehorende documentatie geeft aan dat dit product niet als huishoudelijk afval mag worden behandeld, maar moet worden afgegeven bij een verzamelpunt voor de recyclage van elektrische en elektronische apparaten.

Voor meer gedetailleerde informatie over de behandeling, terugwinning en recyclage van dit product wordt u verzocht om contact op te nemen met uw lokaal gemeentehuis, uw afvalophaaldienst of de winkel waar u het product hebt aangeschaft.

# ONDERDELEN EN EIGENSCHAPPEN

## Onderdelen en accessoires/toebehoren

Deksel van capsulehouder  
(gebruik hendel om te openen)

Bereidingsknop /  
Selectiedraaiknop  
(zie hieronder voor details)

Onderhoudseenheid:  
afvalbakje voor gebruikte  
capsules (niet afgebeeld)

Lekrooster

Hendel

Espressotuit

Watertank

Kopjeshouder

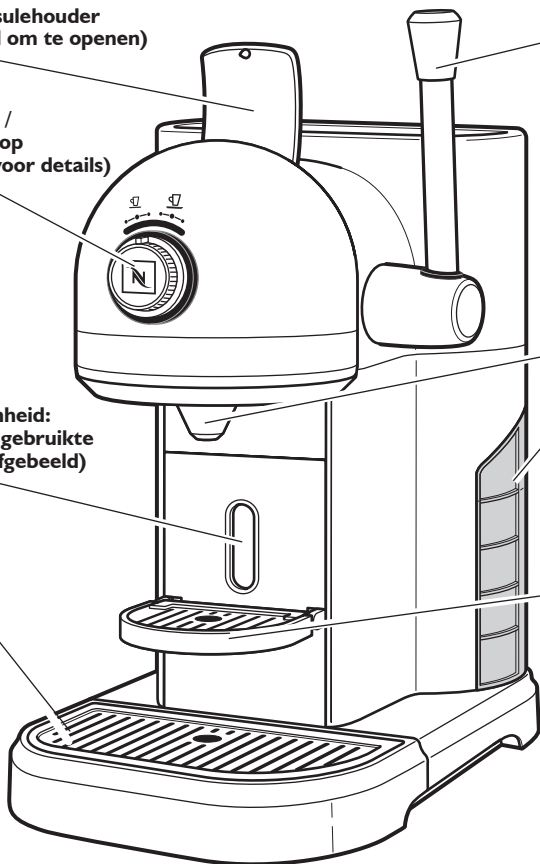

Instellingen van de  
selectiedraaiknop

- 1: 25 ml (ristretto)
- 2: 40 ml (espresso)
- 3: 60 ml

- 4: 90 ml
- 5: 110 ml (lungo)
- 6: 130 ml

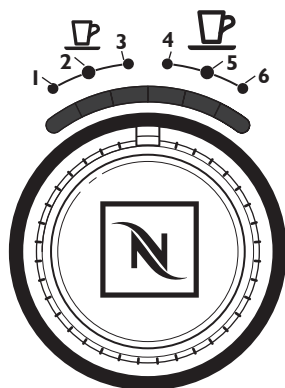

Instellingen voor  
speciale functies

- 1: Automatische sluimerstand:  
15 min.
- 2: Automatische sluimerstand:  
20 min.
- 3: Automatische sluimerstand:  
30 min.
- 4: Functie voor ontkalken
- 5: Functie voor leegmaken
- 6: Fabrieksinstellingen  
terugzetten

**OPMERKING:** Als u vragen heeft over de koffiecapsules of de Aeroccino (enkel 5KES0504) of als u in het weekend wilt bellen, neem dan contact op met Nespresso via [nespresso.com](http://nespresso.com).

# DE ESPRESSOMACHINE IN ELKAAR ZETTEN

## De espressomachine klaarmaken voor het eerste gebruik

### **⚠ WAARSCHUWING**



**Gevaar voor elektrische schokken**

**In een geaard stopcontact steken.**

**Verwijder de randaarde niet.**

**Gebruik geen adapter.**

**Gebruik geen verlengsnoer.**

**Het niet opvolgen van deze instructies kan de dood, brand of elektrische schokken tot gevolg hebben.**

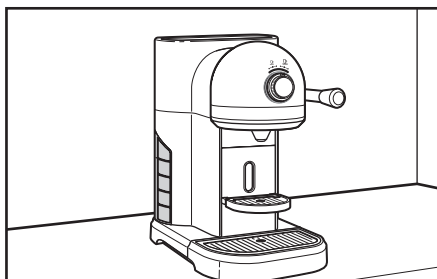

**I** Plaats de espressomachine op een schoon, droog en plat oppervlak.

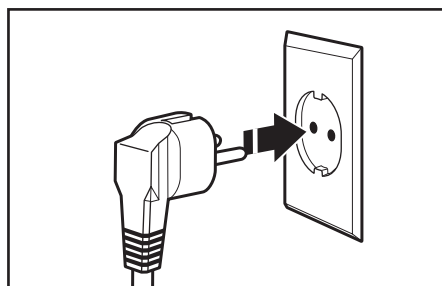

**2** Steek de stekker in een geaard stopcontact.

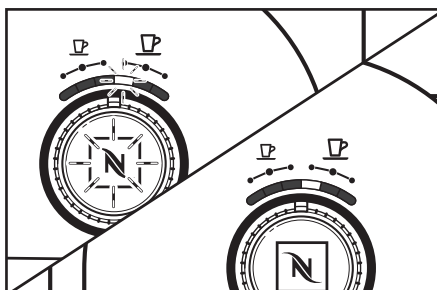

**3** Als de espressomachine ingeschakeld is, zal het ledlampje knipperen terwijl het apparaat zich opwarmt. Het ledlampje blijft branden wanneer het apparaat klaar is.

# DE ESPRESSOMACHINE IN ELKAAR ZETTEN

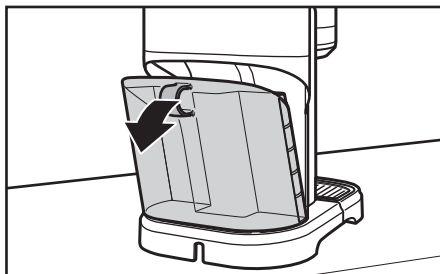

- 4 Kantel de tank lichtjes en neem hem weg door hem uit de espressomachine te trekken.

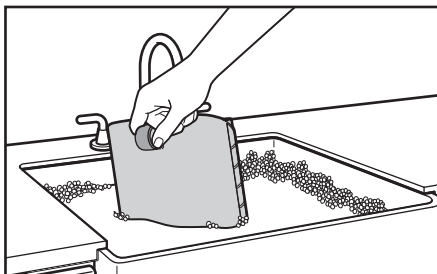

- 5 Was de watertank af in warm zeepsop, en spoel met schoon water. Droog af met een zachte doek. De watertank mag niet in de vaatwasmachine afgewassen worden.

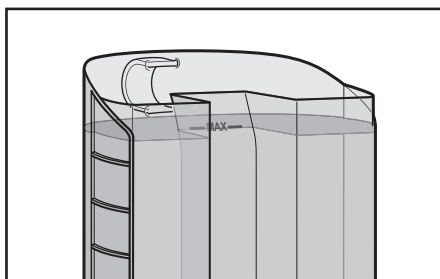

- 6 Vul de watertank met vers, koud drinkwater (het waterpeil mag het aangegeven maximum niet overschrijden).

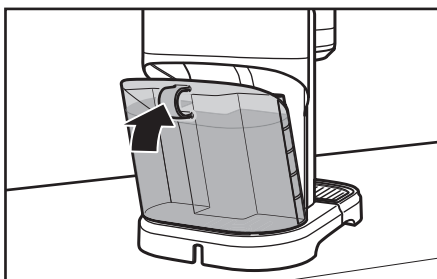

- 7 Plaats de watertank terug in de espressomachine.

**OPMERKING:** Druk op de watertank totdat die op zijn plek vastklikt om ervoor te zorgen dat het apparaat goed werkt.

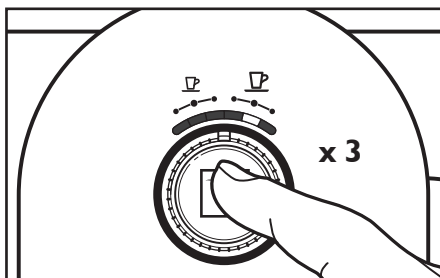

- 8 Laat de espressomachine drie keer met alleen water op de "lungo"-instelling lopen voordat u voor de eerste keer espresso maakt.

# DE ESPRESSOMACHINE BEDIENEN

## Voorverwarmen

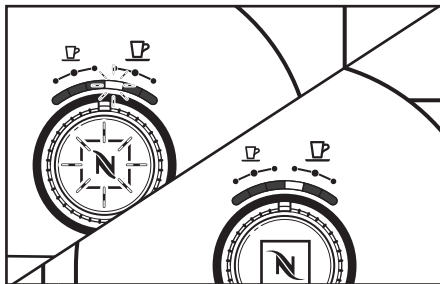

1 Als de espressomachine ingeschakeld is, zal het ledlampje knipperen terwijl het apparaat zich opwarmt. Het ledlampje blijft branden wanneer het apparaat klaar is.

**OPMERKING:** Terwijl de espressomachine zich opwarmt, kunt u het gewenste volume wijzigen. In dat geval zal de streep met ledlampjes niet meer knipperen, maar blijft het lampje van uw gekozen volume branden. De bereidingsknop blijft wel knipperen terwijl de espressomachine zich opwarmt. Druk de bereidingsknop in. De koffiezetcyclus begint vanzelf wanneer de juiste temperatuur bereikt is.

## Espresso maken

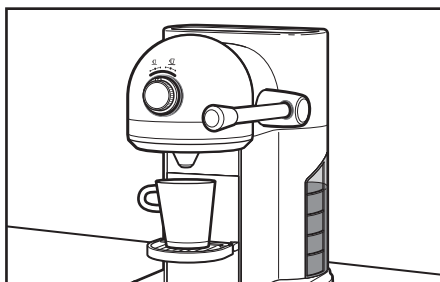

1 Zet uw kopje op de kopjeshouder.

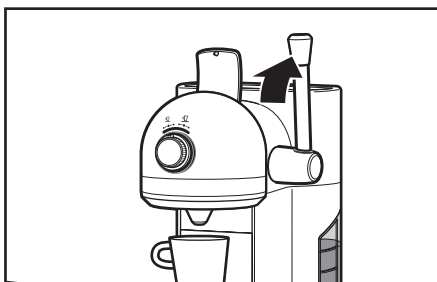

2 Draai de hendel naar omhoog om het deksel van de capsulehouder omhoog te brengen totdat het volledig rechtop staat.

**OPMERKING:** Open het deksel van de capsulehouder ALLEEN met de hendel en pas drie seconden nadat de koffiezetcyclus voltooid is, om schade en letsel door hete damp te vermijden. Probeer het deksel van de capsulehouder nooit met uw vingers open te trekken.



## DE ESPRESSOMACHINE BEDIENEN

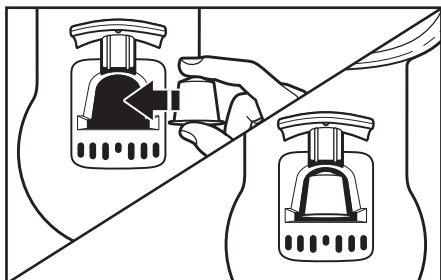

- 3** Kies een capsule uit. Houd de capsule vast met de aluminium afsluiting naar u toe zoals afgebeeld, en laat hem in de capsulehouder boven aan de machine vallen.

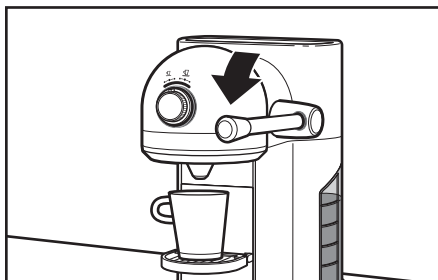

- 4** Draai de hendel naar beneden om de capsulehouder te sluiten. Zorg ervoor dat de hendel horizontaal staat. De capsulehouder moet volledig afgesloten zijn.

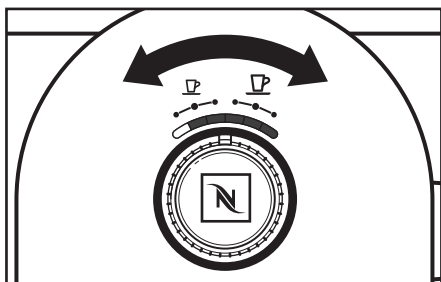

- 5** Stel de draaiknop in op het gewenste volume (van links naar rechts):  
1: 25 ml (ristretto), 2: 40 ml (espresso),  
3: 60 ml, 4: 90 ml, 5: 110 ml (lungo),  
of 6: 130 ml.

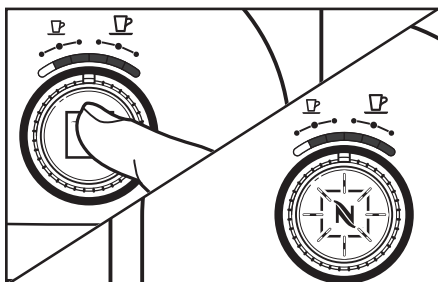

- 6** Druk de bereidingsknop in. De espresso wordt bereid. Druk de bereidingsknop nog een keer in om uw kopje bij te vullen of om de koffiezetcyclus zelf stop te zetten.

**OPMERKING:** Wanneer u de espressomachine aanzet, schakelt hij automatisch over op de instelling die tijdens de laatste elf cycli het meest gebruikt werd.

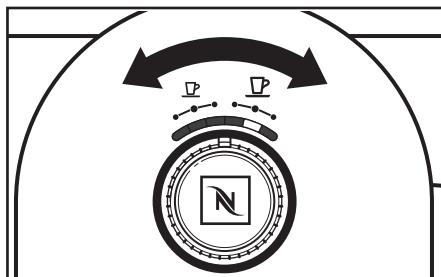

- 7** U kunt uw keuze tijdens de bereiding wijzigen door voor het einde van de cyclus de selectiedraaiknop op een nieuwe keuze in te stellen.

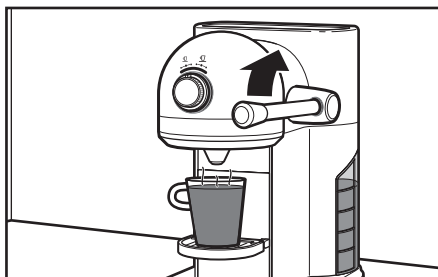

- 8** Draai de hendel omhoog totdat die recht op staat wanneer uw espresso klaar is om de gebruikte capsule in het afvalbakje te laten vallen.

**OPMERKING:** Verwijder de capsule na elke koffie of telkens voordat u het apparaat uitschakelt. In het afvalbakje is plaats voor maximaal 14 gebruikte capsules. Zie het hoofdstuk "Onderhoud en reiniging" voor meer informatie.

## Automatische sluimerstandmodus

Wanneer de stekker van de espressomachine in het stopcontact zit, schakelt het apparaat automatisch over op de sluimerstandmodus. Druk de bereidingsknop in of draai aan de draaiknop om espressomachine uit de sluimerstand te halen. Wanneer het apparaat gedurende negen minuten niet gebruikt wordt, schakelt het over op een modus voor laag verbruik en worden de verwarmingselementen volledig uitgeschakeld. Als u de sluimerstandtijd wilt wijzigen, kunt u die op 15 minuten, 20 minuten of 30 minuten instellen volgens deze instructies:

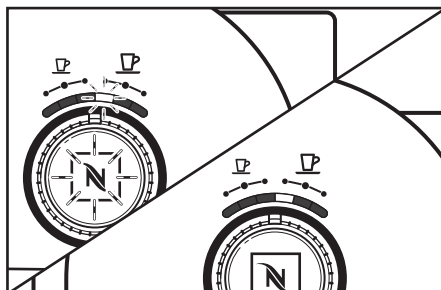

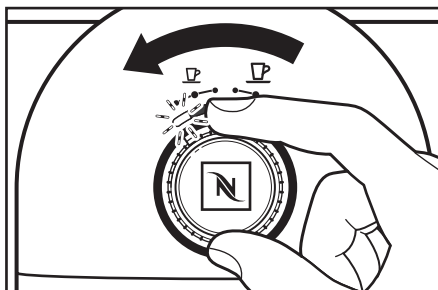

- 1** Als de espressomachine ingeschakeld is, zal het ledlampje knipperen terwijl het apparaat zich opwarmt. Het ledlampje blijft branden wanneer het apparaat klaar is.



- 2** Stel de draaiknop in op de uiterst linkse stand zodat het lampje erboven brandt, en houd de knop gedurende zes seconden ingedrukt. Het lampje blijft eerst gedurende een langere tijd branden en gaat daarna twee keer per seconde knipperen. U kunt de sluimerstandtijd van de espresso-machine nu opnieuw instellen.

## DE ESPRESSOMACHINE BEDIENEN

15 min.	20 min.	30 min.
		
<p><b>3</b> Stel de draaiknop in op de uiterst linkse stand om de sluimerstand na 15 minuten in te schakelen; stel de draaiknop in op de tweede stand van links om de sluimerstand na 20 minuten in te schakelen; en stel de draaiknop in op de derde stand van links om de sluimerstand na 30 minuten in te schakelen.</p>		

<p><b>4</b> Druk de bereidingsknop nog een keer in. De lampjes van de espressomachine knipperen drie keer om te bevestigen dat u de programmeermodus uitgeschakeld heeft.</p>

**OPMERKING:** Als u een andere sluimerstandtijd heeft ingesteld, maar u de fabrieksinstelling van negen minuten wilt terugzetten, stelt u de draaiknop in op de uiterst linkse stand en houdt u hem gedurende zes seconden ingedrukt (de ledlamp gaat dan twee keer per seconde knipperen). Stel de draaiknop daarna in op de meest rechtse stand en druk de bereidingsknop in. De fabrieksinstellingen van de espressomachine worden teruggezet en het apparaat schakelt automatisch over op de bedrijfsklare modus.

# ONDERHOUD EN REINIGING

## De espressomachine reinigen

Om een goede espresso te bereiden, is het essentieel dat u de espressomachine schoonhoudt. Oude koffieliën zullen de smaak van zelfs erg deskundig bereide koffie bederven.

**OPMERKING:** Reinig de espressomachine niet met schuurmiddelen, staalwol of ander schuurmateriaal.

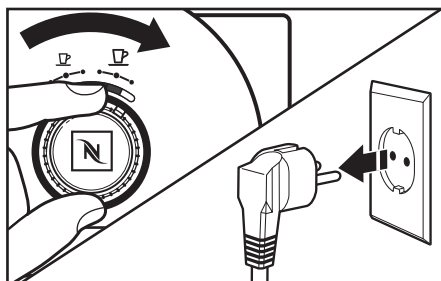

- 1 Draai de knop helemaal naar rechts en houd hem gedurende zes seconden ingedrukt om de espressomachine uit te schakelen. Trek de stekker van de espressomachine uit het stopcontact of schakel de stroom uit. Laat de espressomachine en alle onderdelen afkoelen.

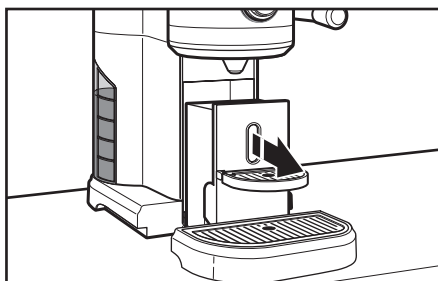

- 2 Trek de onderhoudseenheid naar u toe om hem uit het voetstuk te schuiven.

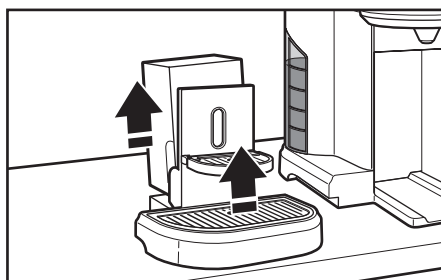

- 3 Verwijder het afvalbakje voor gebruikte capsules en maak het leeg. Verwijder daarna het lekrooster van de lekbak.

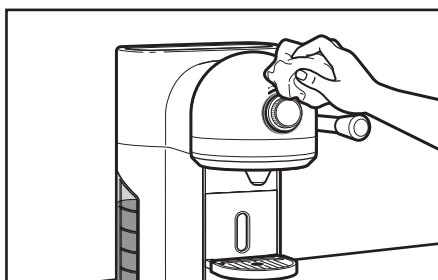

- 4 Veeg de behuizing van de espressomachine schoon met een propere vochtige doek, en droog af met een zachte doek. Gebruik geen schuurmiddelen of -sponsen om de behuizing of onderdelen van de espressomachine te reinigen.

## ONDERHOUD EN REINIGING

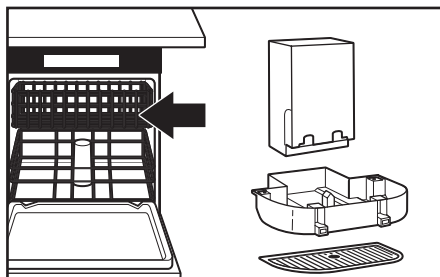

- 5** Was het afvalbakje voor gebruikte capsules, het lekrooster en de lekbak in het bovenste rek van de vaatwasser of met de hand in warm zeepsop. Als u met de hand afwast, vergeet dan niet met helder vers water af te spoelen en af te drogen met een zachte doek.

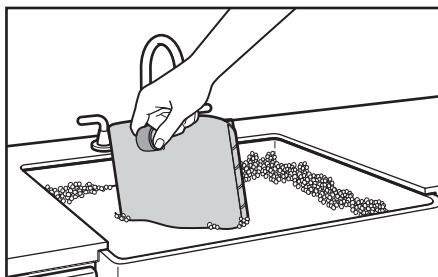

- 6** Was de watertank af in warm zeepsop, en spoel met schoon water. Droog af met een zachte doek. De watertank mag niet in de vaatwasmachine afgewassen worden.

### De espressomachine leegmaken

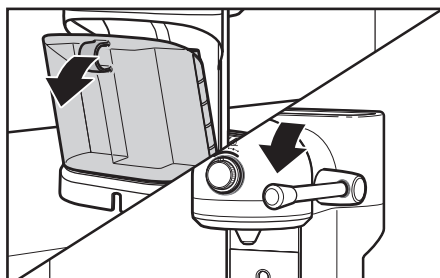

- 1** Kantel de tank lichtjes en neem hem weg door hem uit de espressomachine te trekken. Giet het water uit de tank en plaats die terug in de espressomachine. Draai de hendel naar de horizontale stand en zorg ervoor dat de capsulehouder volledig afgesloten is.

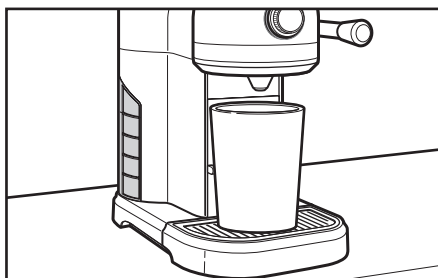

- 2** Plaats een lege opvangbak onder de koffietuit.

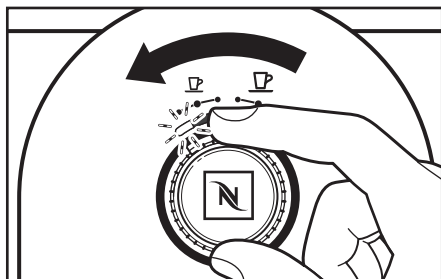

- 3** Schakel de leegmaakmodus in door de bereidingsknop op de uiterst linkse stand in te stellen en hem gedurende zes seconden ingedrukt te houden totdat het lampje begint te knipperen.

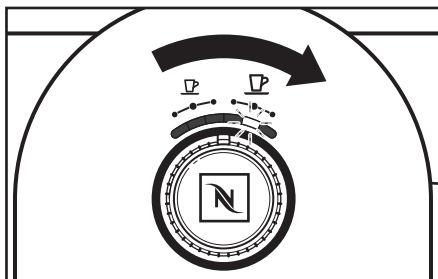

- 4** Stel de draaiknop daarna in zodat het lampje boven de middelste stand aan de rechterkant knippert en druk de bereidingsknop in. De leegmaakcyclus loopt totdat de watertank leeg is.

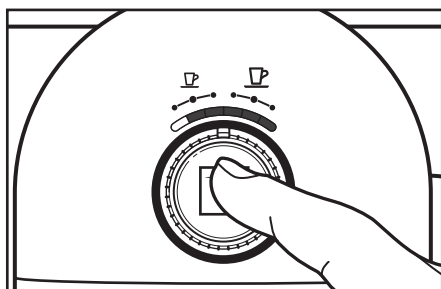

- 5** Druk de bereidingsknop in.

**OPMERKING:** Laat de espressomachine nadat hij leeggemaakt is gedurende tien minuten afkoelen, voordat u hem opnieuw gebruikt.

# ONDERHOUD EN REINIGING

## Ontkalken

Na verloop van tijd zal er in de espressomachine door het water kalkaanslag ("ketelsteen") gevormd worden die de kwaliteit van de espresso aantast. De kalksteen moet elke maand worden verwijderd; als het water plaatselijk hard is, is het mogelijk dat er vaker ontkalkt moet worden. Gebruik het verpakte ontkalkingsmiddel van Nespresso (online verkrijgbaar) om de kalksteen te verwijderen. Volg de instructies op de verpakking. KitchenAid beveelt het niet aan om huismiddelen of water met azijn te gebruiken als ontkalkingsmiddelen voor de espressomachine.

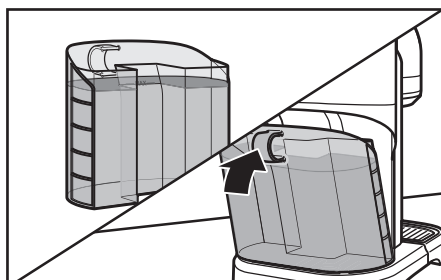

- 1** Voeg twee pakjes ontkalkingsmiddel aan de tank toe zoals aangegeven op de verpakking en vul de watertank daarna tot aan het aangegeven maximum. Plaats de watertank terug in de espressomachine.

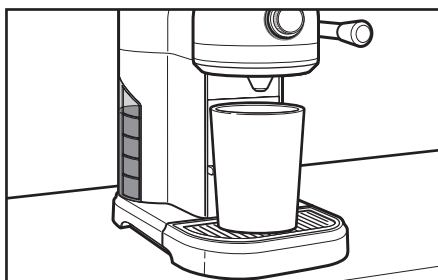

- 2** Plaats een lege opvangbak (van minstens 1,5 L) onder de koffietuit.



- 3** Schakel de ontkalkmodus in door de bereidingsknop op de uiterst linkse stand in te stellen en die daar gedurende zes seconden te houden totdat het lampje begint te knipperen.

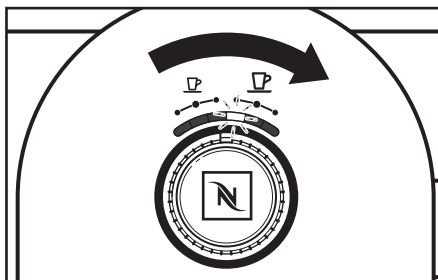

- 4** Stel de draaiknop dan in zodat het lampje boven de eerste stand aan de rechterkant knippert.

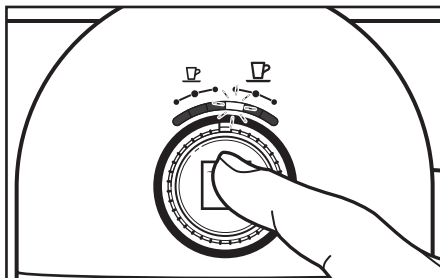

- 5** Druk de bereidingsknop in om het ontkalken te starten. De ontkalkcyclus loopt totdat de watertank leeg is.

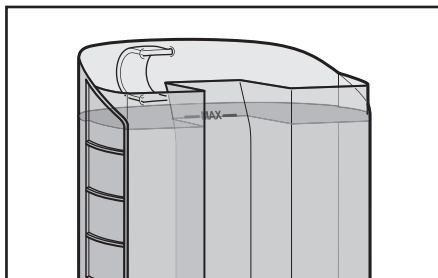

- 6** Vul de watertank nog een keer met water tot aan het aangegeven maximum en herhaal de cyclus met alleen water om na te spoelen. De espressomachine schakelt automatisch over op de bereidklare modus wanneer hij klaar is.



- 1. Als het indicatielampje “Netstroom ingeschakeld” gedoofd blijft en de espressomachine niet zich opwarmt wanneer u de bereidingsknop indrukt:**

**⚠ WAARSCHUWING**



**Gevaar voor elektrische schokken**

**In een geaard stopcontact steken.**

**Verwijder de randaarde niet.**

**Gebruik geen adapter.**

**Gebruik geen verlengsnoer.**

**Het niet opvolgen van deze instructies kan de dood, brand of elektrische schokken tot gevolg hebben.**

- Controleer of de netstekker van de espressomachine op de juiste wijze in een geaard stopcontact is gestoken; als dat zo is, trek dan de stekker van de espressomachine uit het stopcontact, steek hem er vervolgens weer in en druk opnieuw de knopbereidingsknop in. Als de espressomachine nog steeds niet werkt, controleer dan de zekering of automatische zekering van de groep uit uw stoppenkast waarop de espressomachine is aangesloten, en controleer of de groep goed functioneert.

- 2. Als er geen koffie uit de tuit komt,...**

- Kan de watertank leeg zijn.
- Moet de espressomachine mogelijk worden ontkalkt.
- Moet het afvalbakje voor gebruikte capsules mogelijk worden leeggemaakt:
  - Controleer of er geen capsule in de espressomachine geblokkeerd zit.
  - Controleer of de capsule in de houder in de juiste richting in de houder is geplaatst.
  - Controleer of de hendel volledig op de gesloten stand staat; raadpleeg het onderdeel "Espresso maken".

**OPMERKING:** Als het probleem niet opgelost wordt, loopt het water van de capsulehouder naar de onderhoudseenheid. (Til het lekrooster op om te controleren of er water zonder koffie inzit.)

- 3. Als er drab (koffiedik) in uw kopje zit:**

Heeft u de hendel/capsulehouder te vroeg geopend. Wacht drie seconden nadat de koffiezetcyclus voltooid is voordat u de capsulehouder opent.

- 4. Als de ledlampjes op de eerste en zesde stand afwisselend knipperen (met twee keer knipperen per seconde):**

- Geeft dat de foutcode voor oververhitting aan. De lampjes blijven knipperen totdat de espressomachine klaar voor gebruik is, of hij schakelt over op de sluimerstand.

- 5. Als de ledlampjes op de eerste en zesde stand afwisselend elk drie keer knipperen (met twee keer knipperen per seconde):**

- Geft dat de foutcode voor een elektronische fout aan. Laat de espressomachine op de sluimerstand overschakelen en controleer daarna of de fout zich blijft voordoen wanneer u het apparaat weer activeert.

Als de storing niet kan opgeheven worden aan de hand van de bovenstaande stappen, zie hoofdstuk "Garantie en service".\*

\*Breng de espressomachine niet terug naar de winkelier - die biedt in de meeste gevallen geen after sales service/technische dienst. Raadpleeg het onderdeel "Garantie en service" voor meer informatie.

## Garantie op de KitchenAid Espressomachine

KITCHENAID garandeert dat dit product vrij is van defecten in materiaal en fabricagefouten voor een periode van twee jaar vanaf de datum van aankoop. Tijdens die periode zal KITCHENAID, bij de after sales service/technische dienst van NESPRESSO, defecte producten naar eigen goeddunken en op eigen kosten herstellen of vervangen. Op vervangende producten wordt garantie verleend gedurende twee jaar. Op herstelde producten wordt alleen garantie verleend gedurende het resterende deel van de oorspronkelijke garantie of een periode van zes maanden, naargelang welke van beide het langst is. Deze beperkte garantie geldt niet voor defecten als gevolg van een ongeval, verkeerd gebruik, gebrekkig onderhoud of normale slijtage. De voordelen die u onder de garantie van KITCHENAID geniet, staan de toepassing van gunstigere lokale wettelijke rechten niet in de weg. Als u vermoedt dat uw product een defect vertoont, neem dan contact op met de Nespresso Club of een erkende Nespresso-vertegenwoordiger om uw apparaat te laten nakijken, herstellen of aanpassen.

## Klantencontact

### Contact opnemen met de Nespresso Club

Voor aanvullende informatie, als u problemen ondervindt of als u gewoon advies wilt inwinnen, kunt u de Nespresso Club bellen.

Land	Telefoonnummer Nespresso Club
België	0800 - 16264
Frankrijk	0800 55 52 53
Duitsland	0800 18 18 444
Italië	800 39 20 29
Luxemburg	8002 26 33
Rusland	8-800-200-0004 <b>Bestellingen, nieuwe leden, informatie</b> 8-800-200-00-39 <b>Technische vragen/informatie</b>
Nederland	0800 - 022 23 20
Verenigd Koninkrijk	0800 442 442

© 2014. Alle rechten voorbehouden.

KITCHENAID is een geregistreerd handelsmerk van KitchenAid, VS.

Nespresso en het N-logo zijn geregistreerde handelsmerken van Societe Des Produits Nestle SA.

Onder licentie gebruikt.

## СОДЕРЖАНИЕ

**ТЕХНИКА БЕЗОПАСНОСТИ ПРИ ИСПОЛЬЗОВАНИИ ЭСПРЕССО-МАШИНЫ**

Меры предосторожности .....	116
Электрические требования .....	122
Утилизация отходов электрического оборудования.....	122

**ЧАСТИ И ИХ ХАРАКТЕРИСТИКИ**

Части и принадлежности .....	123
------------------------------	-----

**СБОРКА ЭСПРЕССО-МАШИНЫ**

Подготовка эспрессо-машины к первому использованию.....	124
---	-----

**ЭКСПЛУАТАЦИЯ ЭСПРЕССО-МАШИНЫ**

Предварительный нагрев.....	126
Приготовление эспрессо .....	126
Автоматический переход в режим ожидания.....	128

**УХОД И ЧИСТКА**

Чистка эспрессо-машины .....	130
Опорожнение эспрессо-машины.....	131
Удаление накипи.....	133

**ВЫЯВЛЕНИЕ И УСТРАНЕНИЕ НЕИСПРАВНОСТЕЙ..... 135****ГАРАНТИЯ И ТЕХНИЧЕСКОЕ ОБСЛУЖИВАНИЕ..... 136**

## Ваша безопасность и безопасность других стоит на первом месте.

В данной инструкции и на вашем устройстве мы разместили множество важных сообщений о безопасности. Обязательно прочтите все сообщения о безопасности и следуйте их указаниям.



Это символ предупреждения об опасности.

Этот символ предупреждает вас о возможных опасностях, способных нанести травму или даже убить вас и других людей.

Все сообщения о безопасности следуют за этим символом и словами «ОПАСНОСТЬ» или «ВНИМАНИЕ». Эти слова означают:



**Вы можете погибнуть или получить тяжелые травмы, если немедленно не последуете инструкциям.**



**Вы можете погибнуть или получить тяжелые травмы, если не последуете инструкциям.**

Предупреждения об опасности укажут вам на потенциальную опасность, дадут рекомендации относительно того, как уменьшить вероятность травмы, а также на то, что может произойти, если вы не будете следовать инструкциям.

## МЕРЫ ПРЕДОСТОРОЖНОСТИ

**При использовании бытовых электроприборов необходимо соблюдать основные меры предосторожности, в частности:**

1. Прочтите все инструкции. Неправильное использование устройства может привести к серьезным травмам.
2. Не прикасайтесь к горячим поверхностям. Используйте ручки или рукоятки.
3. Во избежание увечий и поражения огнем или электрическим током, ни в коем случае не погружайте шнур, штепсель или само устройство в воду или другую жидкость.
4. Всегда отключайте прибор от сети, если вы его не используете или собираетесь его чистить или проводить техническое обслуживание. Перед тем как устанавливать или вынимать части из прибора, дайте ему остыть.
5. Не допускайте свисания шнура питания с края стола или другой рабочей поверхности и контакта с горячими поверхностями.

6. Не используйте устройство, если у него поврежден шнур электропитания или штепсель, в случае нарушения его нормальной работы или иного повреждения. Отнесите устройство в ближайший Авторизованный сервисный центр для осмотра, ремонта или настройки.
7. Использование иных аксессуаров, кроме рекомендованных производителем, может повлечь возгорание, поражение электрическим током или травмы.
8. Не используйте прибор на открытом воздухе.
9. Не помещайте прибор вблизи батареи отопления, газовой или электрической печи, а также в нагретую духовку, на открытое пламя и т.п.
10. Данные инструкции по безопасности необходимо соблюдать. Внимательно прочтите их перед тем, как использовать прибор в первый раз. Храните их в удобном месте, чтобы к ним можно было легко вернуться в случае необходимости.
11. Данный прибор рассчитан на приготовление напитков согласно данным инструкциям.
12. Не используйте прибор не по назначению.
13. Данный прибор рассчитан на эксплуатацию только в помещениях и не в условиях экстремальных температур.
14. Защищайте прибор от прямых лучей солнечного света, постоянного попадания водных брызг и влажности.
15. Этот прибор предназначен для использования только в домашнем хозяйстве. Он не рассчитан на использование в следующих условиях, на которые не распространяются гарантийные обязательства:
  - на кухнях для сотрудников в магазинах, офисах и в других рабочих помещениях;
  - в фермерских домах,
  - клиентами в отелях, мотелях и других помещениях жилого типа;
  - в домашних гостиницах, предоставляющих питание.

16. Данным прибором могут пользоваться дети, достигшие 8-летнего возраста, но под присмотром взрослых и при условии, что их научили пользоваться прибором и рассказали о возможных опасностях. Чистка и обслуживание прибора может выполняться детьми старше 8 лет под присмотром взрослых.
17. Храните прибор и его шнур вне досягаемости детей младше 8 лет.
18. Данным прибором могут пользоваться лица с ограниченными физическими, сенсорными или умственными возможностями, либо не имеющие опыта обращения с техникой, при условии, что они находятся под контролем лица, ответственного за их безопасность, или ознакомлены с правилами его безопасной эксплуатации и понимают возможные опасности.
19. Дети не должны играть с прибором.
20. Производитель не несет никакой ответственности, и гарантия не распространяется на коммерческое использование, неправильное обращение с прибором, неправильную эксплуатацию прибора, любые повреждения, возникшие вследствие использования прибора в прочих целях, непрофессионального ремонта и невыполнения требований данных инструкций.

### **Избежание риска возгорания и поражения электрическим током**

21. В чрезвычайной ситуации немедленно выньте вилку питания прибора из сетевой розетки.
22. Включайте вилку прибора только в подходящую, легко доступную и заземленную сетевую розетку. Убедитесь, что напряжение питания сетевой розетки совпадает с напряжением, указанным в паспортной табличке. Использование ненадлежащего электрического подключения ведет к лишению гарантии.
23. Прибор должен подключаться к сетевой розетке только после установки.

24. Не тяните шнур питания по острым кромкам, не зажимайте его и не допускайте того, чтобы он свисал.
25. Предохраняйте шнур от нагревания и попадания влаги.
26. Если шнур питания поврежден, то он должен быть заменен производителем, его сервисным агентом или уполномоченным квалифицированным лицом, во избежание опасности.
27. Не включайте прибор, если шнур питания поврежден. Верните прибор в клуб *Nespresso* или свяжитесь с авторизованным представителем *Nespresso*.
28. Во избежание повреждений никогда не помещайте прибор на горячие поверхности или вблизи источников тепла, таких как батареи отопления, газовые и электрической печи, газовые горелки, открытое пламя и т.п.
29. Всегда помещайте прибор на устойчивую и ровную горизонтальную поверхность. Поверхность должна быть устойчивой к нагреву и жидкостям, таким как вода, кофе, накипь и т.п.
30. Отключайте прибор от сети в периоды длительного простоя. При отключении от сети питания вынимайте саму вилку и не тяните за шнур питания.
31. Перед проведением чистки или технического обслуживания вынимайте вилку из сети и давайте прибору остыть.
32. Запрещается прикасаться к шнуру питания мокрыми руками.
33. Запрещается погружать прибор или любую его часть в воду или иную жидкость.
34. Запрещается помещать прибор или любую его часть в посудомойку.
35. Сочетание электричества и воды само по себе опасно и может приводить к поражению электрическим током со смертельным исходом.
36. Не вскрывайте прибор. Он находится под высоким напряжением!

37. Не помещайте ничего в отверстия. Это может привести к возгоранию или поражению электрическим током!
38. Не используйте удлинители. Обратитесь к квалифицированному электрику или работнику сервисного центра за помощью.

### **Избежание травм при работе с прибором**

39. Запрещается оставлять прибор без присмотра во время его работы.
40. Не используйте прибор, если он поврежден или не работает должным образом. В этом случае немедленно выньте вилку питания прибора из сетевой розетки. Обратитесь в клуб *Nespresso* или к авторизованному представителю *Nespresso* для осмотра, ремонта или регулировки прибора. Эксплуатация поврежденного прибора может привести к поражению электрическим током, ожогам и пожару.
41. Всегда полностью опускайте ручку и никогда не поднимайте ее во время работы прибора. Можно получить ожог.
42. Не помещайте пальцы под выпускное отверстие кофе - можно обжечься.
43. Не помещайте пальцы в отделение для капсулы и шахту капсулы. Опасность получения травмы!
44. Вода может течь вокруг капсулы, если та не перфорирована лезвиями, из-за чего может повредиться прибор.
45. Поэтому запрещается использовать поврежденные или деформированные капсулы. Если капсула застряла в отделении для капсулы, выключите прибор и отсоедините его от сети перед началом любых работ. Позвоните в клуб *Nespresso* или свяжитесь с авторизованным представителем *Nespresso*.
46. Всегда заливайте в емкость для воды холодную и свежую питьевую воду.
47. Опорожняйте емкость для воды, если прибор не будет использоваться длительное время (на каникулах и т.д.).
48. Смените воду в емкости для воды, если прибор не использовался несколько дней, например, в выходные.



49. Не используйте прибор без поддона и решетки во избежание пролива жидкости.
50. Не используйте сильнодействующие моющие средства или чистящие растворители. Для чистки поверхностей прибора используйте влажные тряпочки и мягкие моющие средства.
51. При чистке используйте только чистые чистящие инструменты.
52. При распаковке прибора снимите полимерную пленку и утилизируйте ее.
53. Данный прибор рассчитан на использование кофейных капсул *Nespresso*, распространяемых только через клуб *Nespresso* или вашим авторизованным представителем *Nespresso*.
54. Все изделия *KitchenAid* проходят строжайший контроль качества. Проверки на надежность в реальных условиях проводятся на случайно выбираемых экземплярах. Поэтому на некоторых экземплярах могут быть заметны следы предшествующего использования.
55. *KitchenAid* оставляет за собой право вносить изменения в инструкции без предварительного уведомления.

### Удаление накипи

56. Средство для удаления накипи *Nespresso* при правильном использовании помогает обеспечить надлежащее функционирование вашего прибора в течение всего срока его эксплуатации, так что ваш кофе будет таким же вкусным и приятным, как и в первый день использования кофе-машины. Инструкции по безопасности, точному количеству и процедурам удаления накипи смотрите в руководстве, входящем в комплект поставки средства для удаления накипи *Nespresso*. Если у вас останутся вопросы, связанные с удалением накипи, обращайтесь в свой клуб *Nespresso*.

## СОХРАНИТЕ ДАННОЕ РУКОВОДСТВО

Передавайте их всем пользователям.

Данное руководство с инструкциями также доступно в виде файла формата PDF на сайтах [nespresso.com](http://nespresso.com) и [kitchenaid.eu](http://kitchenaid.eu).

## Электрические требования

### ВНИМАНИЕ



#### Пожароопасность

**Не используйте удлинитель.**

**Это может привести к смерти или пожару.**

Вольт: 220-240 Вольт А.С.

Герц: 50/60 Герц

**ПРИМЕЧАНИЕ:** Если штепсель не вставляется в розетку, обратитесь за помощью к профессиональному электрику. Не пытайтесь подогнать штепсель к размеру розетки самостоятельно. Не используйте переходники.

Не используйте удлинители. Обратитесь к квалифицированному электрику или работнику сервис центра за помощью.

## Утилизация отходов электрического оборудования

### Утилизация упаковочных материалов

Упаковочные материалы подлежат вторичной переработке и содержат соответствующий знак . Тем не менее, отдельные части упаковки должны быть утилизированы согласно правилам местной администрации, касающимся ликвидации отходов.

### Утилизация изделия

- Это оборудование маркировано согласно Европейской директиве 2012/19/EU по использованию электрического и электронного оборудования (WEEE).

- Соблюдение правил утилизации изделия помогает предотвратить потенциальные негативные последствия для окружающей среды и здоровья человека, которые могли бы быть вызваны неправильной утилизацией этого продукта.

- Знак  на изделии или на сопроводительных документах обозначает, что устройство попадает под определение бытовых отходов и должно быть доставлено в соответствующий центр по переработке электрического и электронного оборудования.

Для получения более подробной информации об уходе, утилизации и переработке данного прибора, пожалуйста, обращайтесь в местные органы власти, службу сбора бытовых отходов или магазин, где вы купили продукт.

## Части и принадлежности

Крышка отделения для капсулы

Кнопка варки / дисковый селектор (см. подробнее ниже)

Блок обслуживания: контейнер для утилизации капсул

Решетка

Ручка

Носик эспрессо

Емкость для воды

Держатель чашки

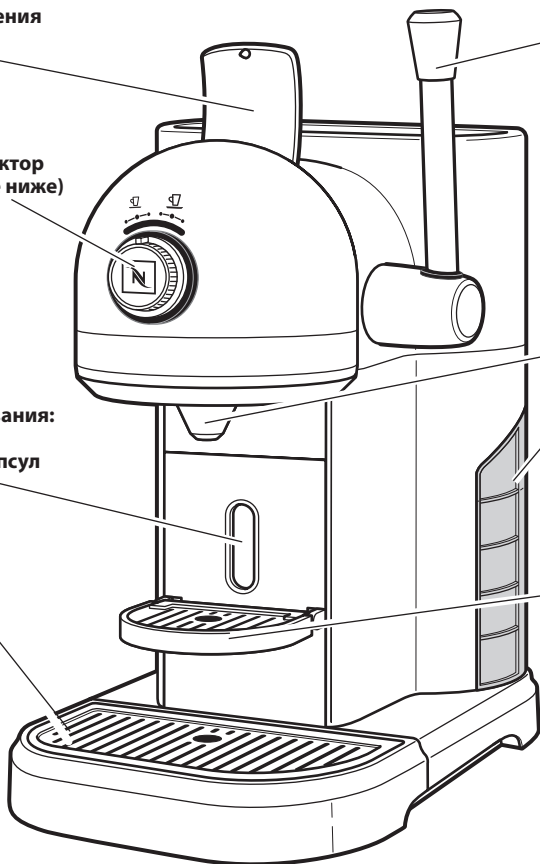

Настройки дискового селектора

- 1: 25 мл (ристретто)
- 2: 40 мл (эспрессо)
- 3: 60 мл

- 4: 90 мл
- 5: 110 мл (лунго)
- 6: 130 мл

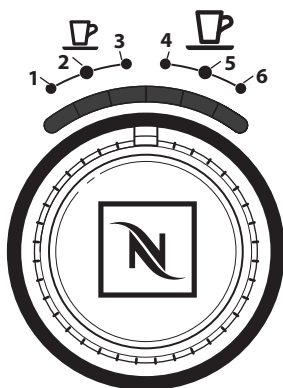

Настройки специальных функций

- 1: Автоматический переход в режим ожидания: 15 мин.
- 2: Автоматический переход в режим ожидания: 20 мин.
- 3: Автоматический переход в режим ожидания: 30 мин.
- 4: Функция удаления накипи
- 5: Функция опорожнения
- 6: Возврат к заводским настройкам

**ПРИМЕЧАНИЕ:** По вопросам, связанным с кофейными капсулами и Аэрочино (только в моделях 5KES0504), а также в выходные дни обращайтесь в компанию Nespresso по адресу [nespresso.com](http://nespresso.com)

## Подготовка эспрессо-машины к первому использованию

### **⚠ ВНИМАНИЕ**



**Опасность поражения электрическим током**

**Подключите к заземленной розетке.**

**Не удаляйте заземляющий электрод.**

**Не используйте адаптер.**

**Не используйте удлинитель.**

**Несоблюдение этих инструкций может привести к смерти, пожару или поражению электрическим током.**

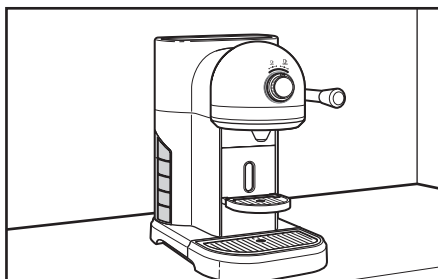

**1** Поместите эспрессо-машину на чистую, сухую и ровную поверхность.

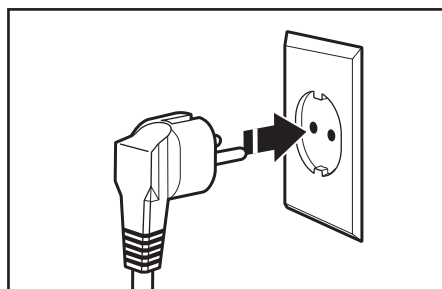

**2** Включите кабель питания в заземленную розетку.

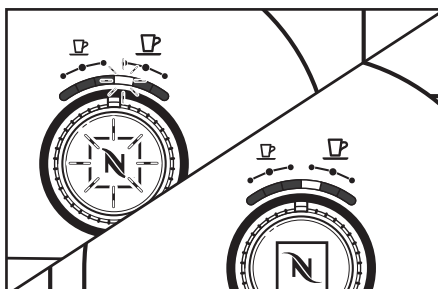

**3** После включения эспрессо-машины начинается нагрев воды, о чем свидетельствует мигающий индикатор. Когда машина станет готова к приготовлению кофе, индикатор будет гореть ровно.

# СБОРКА ЭСПРЕССО-МАШИНЫ

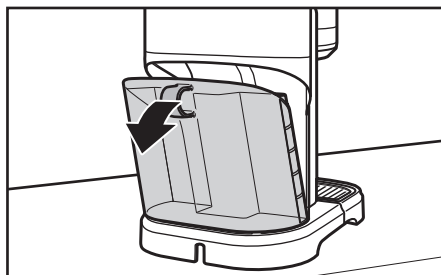

- 4 Немного наклоните емкость для воды и снимите ее, потянув в сторону от эспрессо-машины.

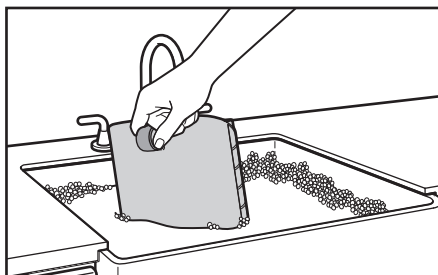

- 5 Промойте емкость для воды горячей мыльной водой и ополосните чистой водой. Высушите мягкой тканью. Запрещается мыть емкость для воды в посудомоечной машине.

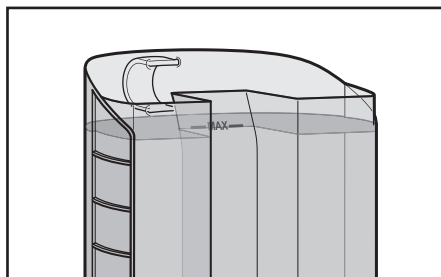

- 6 Наполните емкость для воды свежей холодной питьевой водой до верхней отметки (но не выше ее).

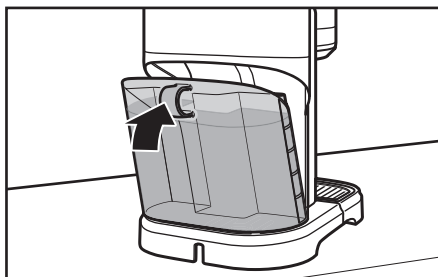

- 7 Вставьте емкость для воды в эспрессо-машину.

**ПРИМЕЧАНИЕ:** Нажмите на емкость для воды, пока она полностью не встанет на место со щелчком.

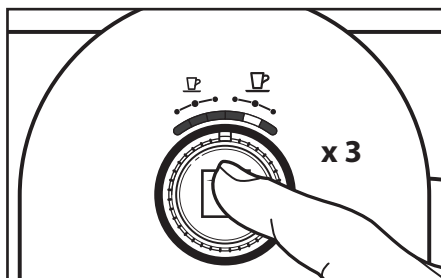

- 8 Перед тем, как варить эспрессо в первый раз, прогоните через машину простую воду три раза, выбрав настройку "лунго".

## Предварительный нагрев

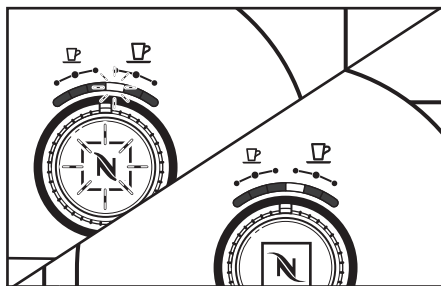

- 1 После включения эспрессо-машины начинается нагрев воды, о чем свидетельствует мигающий индикатор. Когда машина станет готова к приготовлению кофе, индикатор будет гореть ровно.

**ПРИМЕЧАНИЕ:** Можно сменить желаемый объем кофе в чашке во время нагрева эспрессо-машины. Если вы сделаете это, индикаторная полоска перестанет мигать и начнет гореть ровным светом напротив выбранного объема кофе; при этом кнопка варки будет продолжать мигать, пока нагревается эспрессо-машина. Нажмите кнопку варки. Как только будет достигнута нужная температура, цикл варки запустится самостоятельно.

## Приготовление эспрессо

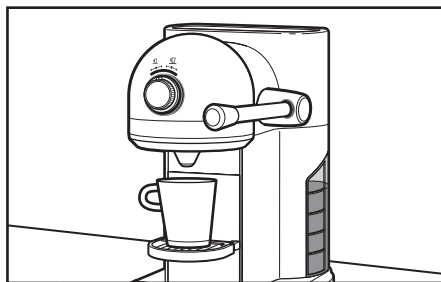

- 1 Поставьте чашку на держатель чашки.

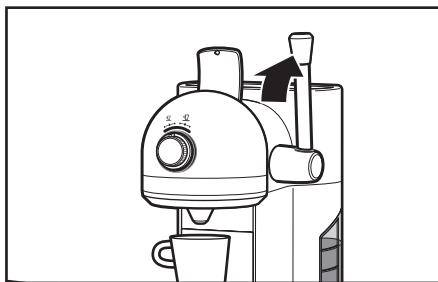

- 2 Поднимите ручку до конца вверх, чтобы открыть крышку отделения для загрузки капсулы.

**ПРИМЕЧАНИЕ:** Во избежание получения ожогов от горячего пара открывайте крышку отделения капсулы ТОЛЬКО с помощью ручки и 3 секунды спустя после окончания цикла варки. Не пытайтесь открыть крышку отделения капсулы пальцами.

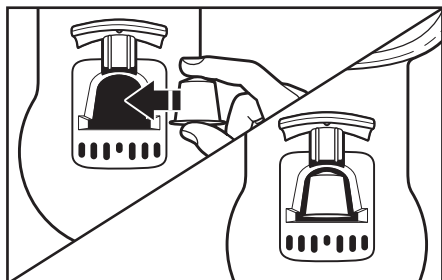

- 3** Выберите капсулу для использования. Поверните капсулу крышечкой к себе (как показано на рисунке) и опустите ее в загрузочное отделение в верхней части машины.

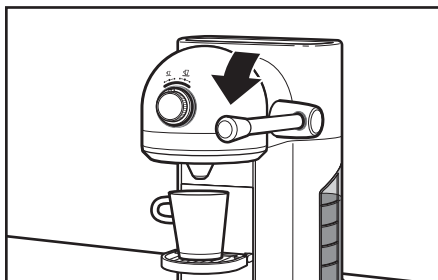

- 4** Опустите ручку, чтобы закрыть отделение для капсулы. Ручка должна дойти до горизонтального положения. Тогда загрузочное отделение будет полностью закрыто.

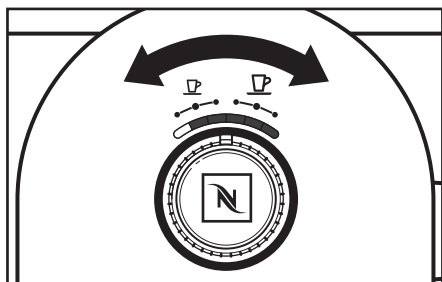

- 5** Поверните дисковой селектор, чтобы выбрать желаемый объем кофе (слева направо): 1: 25 мл (ристретто), 2: 40 мл (эспрессо), 3: 60 мл, 4: 90 мл, 5: 110 мл (лунго) или 6: 130 мл.

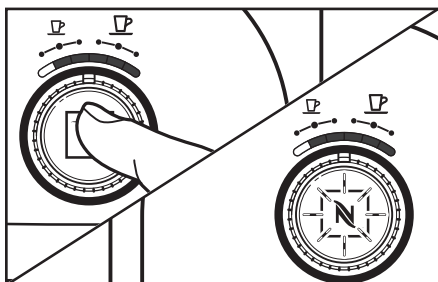

- 6** Нажмите кнопку варки. Машина начнет варить. Если вы хотите наполнить чашку не до конца или остановить цикл варки, нажмите кнопку варки второй раз.

**ПРИМЕЧАНИЕ:** При включении эспрессо-машины автоматически выбирается та настройка, которая чаще всего выбиралась за последние 11 раз.

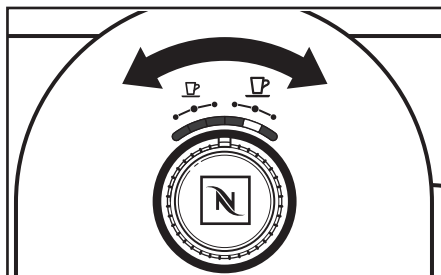

- 7** Вы можете сменить свой выбор в ходе варки, повернув дисковый селектор в новое положение перед концом варки.

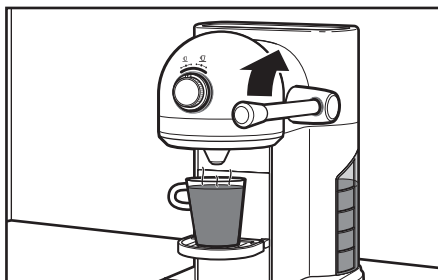

- 8** После приготовления кофе поднимите ручку до конца вверх, чтобы использованная капсула упала в контейнер для утилизации.

**ПРИМЕЧАНИЕ:** Выталкивайте использованную капсулу после каждого приготовления кофе или перед выключением машины. Контейнер для утилизации капсул вмещает до 14 использованных капсул. Более подробную информацию вы найдете в разделе "Уход и чистка".

## Автоматический переход в режим ожидания

Когда эспрессо-машина включена, она автоматически переходит в режим ожидания после определенного периода бездействия. Чтобы вывести машину из режима ожидания, необходимо либо нажать кнопку варки, либо повернуть дисковый селектор. После 9 минут бездействия машина переходит в режим пониженного потребления энергии, и нагреватель выключается. Если вы предпочитаете изменить время ожидания, его можно установить на 15, 20 или 30 минут, следуя инструкциям ниже:

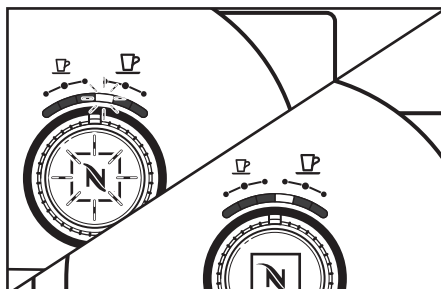

- 1** После включения эспрессо-машины начинается нагрев воды, о чем свидетельствует мигающий индикатор. Когда машина станет готова к приготовлению кофе, индикатор будет гореть ровно.

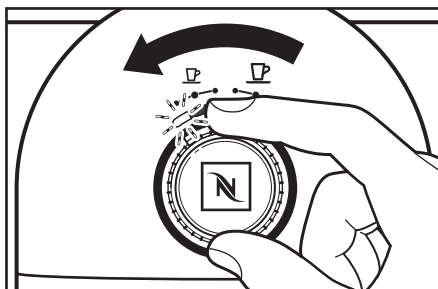

- 2** Поверните дисковый селектор в крайнее левое положение и подержите 6 секунд. После этого индикатор, горевший ровным светом, начнет мигать 2 раза в секунду. Эспрессо-машина теперь готова к изменению времени ожидания.



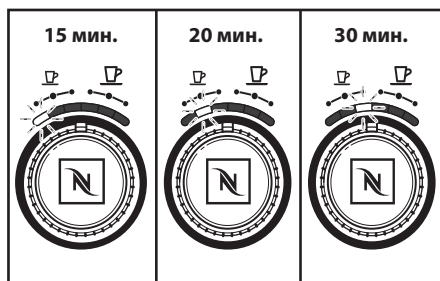

3

Чтобы установить время ожидания равным 15 минутам, поверните дисковой селектор в крайнее левое положение; чтобы установить время ожидания равным 20 минутам, поверните дисковой селектор во второе положение слева; чтобы установить время ожидания равным 30 минутам, поверните дисковой селектор в третье положение слева.

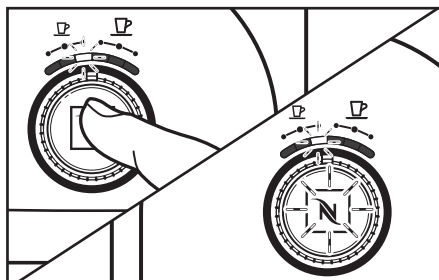

4

Снова нажмите кнопку варки. Индикатор машины мигнет 3 раза, подтверждая выход из режима программирования.

**ПРИМЕЧАНИЕ:** Чтобы вернуться к заводской настройке в 9 минут (если вы уже выбрали другое время ожидания), поверните дисковой селектор в крайнее левое положение и подержите его там 6 секунд (индикатор начнет мигать 2 раза в секунду). Затем поверните дисковой селектор в крайнее правое положение и нажмите кнопку варки. Эспрессо-машина вернется к заводским настройкам и автоматически перейдет в режим готовности.

## Чистка эспрессо-машины

Для приготовления эспрессо наилучшего качества важно содержать эспрессо-машину в чистоте. Скапливающиеся кофейные масла убивают аромат даже самого искусно приготовленного кофе.

**ПРИМЕЧАНИЕ:** При очистке эспрессо-машины не следует использовать абразивные моющие средства, металлическую мочалку или другие абразивные материалы.

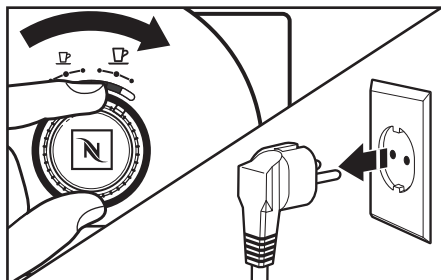

- 1** Выключите эспрессо-машину, повернув дисковый селектор в крайнее правое положение и задержав его там на 6 секунд. Отсоедините шнур питания от электрической розетки или отключите питание. Дайте машине и присоединенным к ней устройствам и аксессуарам остыть.

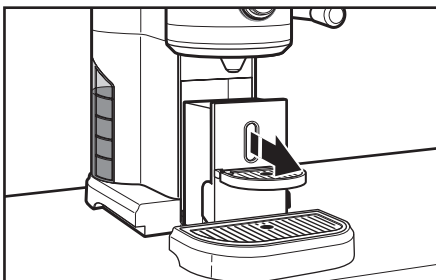

- 2** Выньте блок обслуживания из основания машины, потянув его на себя.

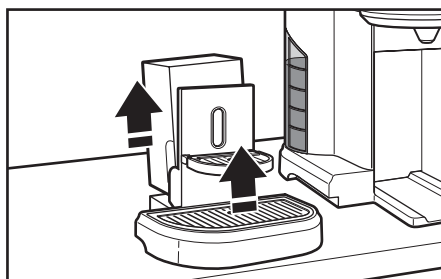

- 3** Выньте и опорожните контейнер для утилизации капсул. Затем снимите решетку с поддона.

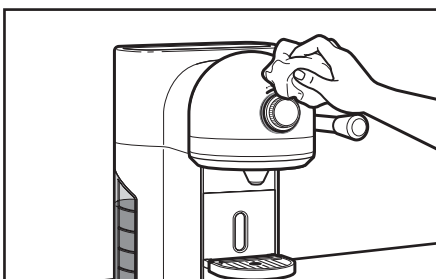

- 4** Протрите корпус машины чистой влажной тканью и высушите мягкой тканью. Не используйте абразивные чистящие вещества или губки для очистки корпуса эспрессо-машины или любых ее частей и аксессуаров.

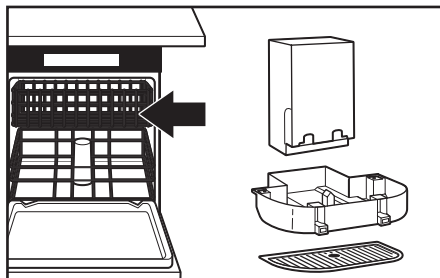

**5** Мойте контейнер для утилизации капсул, поддон и решетку на верхней полке посудомоечной машины либо вручную в теплой мыльной воде. Если указанные детали моются вручную, не забудьте ополоснуть их в чистой воде и высушить мягкой тканью.

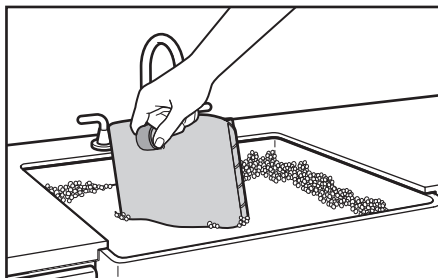

**6** Промойте емкость для воды горячей мыльной водой и ополосните чистой водой. Высушите мягкой тканью. Запрещается мыть емкость для воды в посудомоечной машине.

## Опорожнение эспрессо-машины

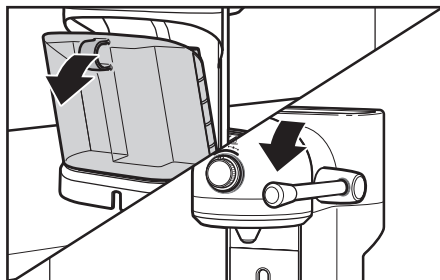

**1** Немного наклоните емкость для воды и снимите ее, потянув в сторону от эспрессо-машины. Вылейте воду из емкости для воды и верните емкость на место в эспрессо-машину. Полностью закройте отделение для капсулы, опустив рычаг до горизонтального положения.

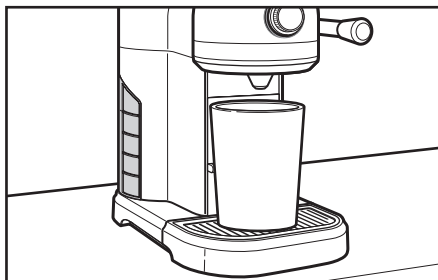

**2** Поместите пустой контейнер под выпускное отверстие кофе.

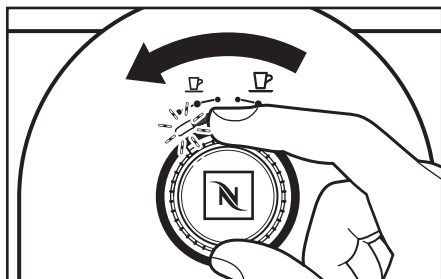

**3** Войдите в режим опорожнения, повернув дисковой селектор в крайнее левое положение и удержав его там в течение 6 секунд, пока индикатор не начнет мигать.

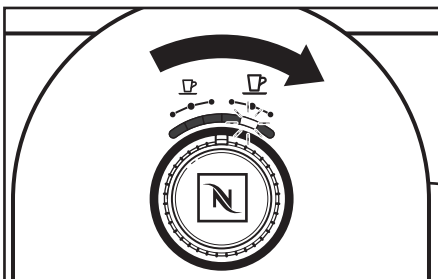

**4** Затем поверните дисковой селектор в среднее правое положение и нажмите кнопку варки. Запустится цикл опорожнения, пока емкость для воды не станет пустой.

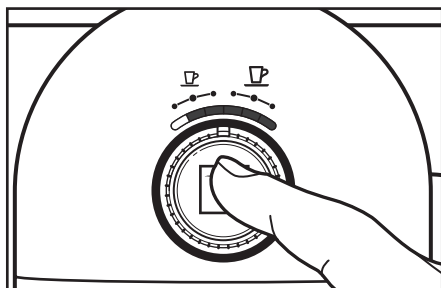

**5** Нажмите кнопку варки.

**ПРИМЕЧАНИЕ:** После того, как эспрессо-машина опорожнена, дайте ей остыть в течение 10 минут.

## Удаление накипи

Отложения кальция (накипь) от воды со временем будут образовываться в машине и могут ухудшить качество эспрессо. Удалять накипь следует каждый месяц; если используется жесткая вода, может потребоваться более частое удаление накипи. Для удаления накипи используйте только фирменное средство Nespresso для удаления накипи. Следуйте инструкциям на упаковке средства для удаления накипи. KitchenAid не рекомендует использовать домашние средства или водные и уксусные растворы для удаления накипи.

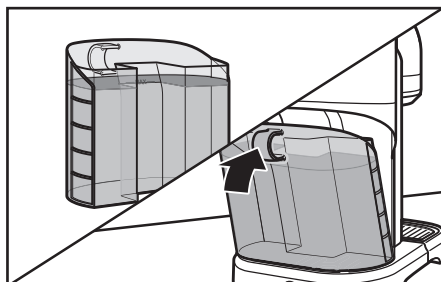

- 1** Добавьте в емкость для воды два пакетика со средством для удаления накипи, следуя инструкциям на пакетиках, затем налейте воду до верхней отметки. Верните емкость для воды в эспрессо-машину.

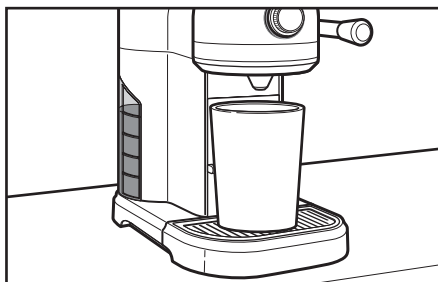

- 2** Поместите пустой контейнер (емкостью не менее 1,5 л) под выпускное отверстие кофе.

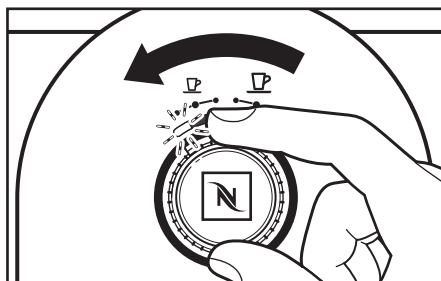

- 3** Войдите в режим удаления накипи, повернув дисковый селектор в крайнее левое положение и удержав его там в течение 6 секунд, пока индикатор не начнет мигать.

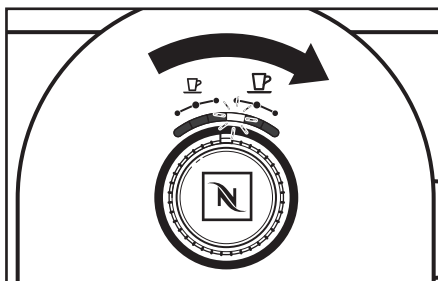

- 4** Затем поверните дисковый селектор в крайнее правое положение.

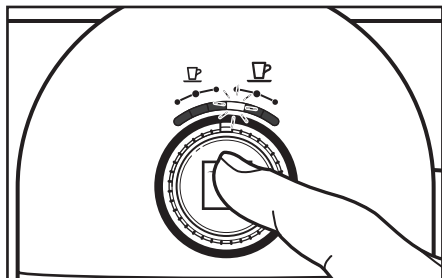

- 5** Нажмите кнопку варки, чтобы начать удаление накипи, и подождите, пока не опорожнится емкость для воды.

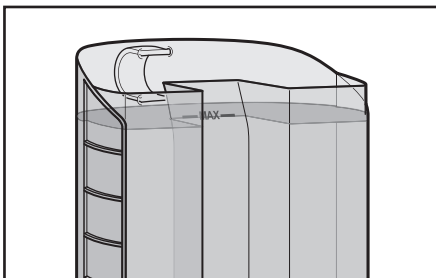

- 6** Повторите весь цикл, залив на этот раз только воду до верхней отметки – тем самым будет выполнено ополаскивание. По завершении цикла эспрессо-машина автоматически переходит в состояние готовности.

- 1. Если индикатор не горит и эспрессо-машина не нагревает воду при нажатии кнопки варки:**

**⚠ ВНИМАНИЕ**



**Опасность поражения электрическим током**

**Подключите к заземленной розетке.**

**Не удаляйте заземляющий электрод.**

**Не используйте адаптер.**

**Не используйте удлинитель.**

**Несоблюдение этих инструкций может привести к смерти, пожару или поражению электрическим током.**

- Проверьте, подключена ли эспрессо-машина к заземленной розетке; если она подключена, отключите ее, снова включите и нажмите на кнопку варки еще раз. Если машина не заработает и на этот раз, проверьте предохранитель или автоматический выключатель в электрической сети, к которой подключена машина, и убедитесь, что в цепи нет разрыва.

- 2. Если кофе не течет из носика, возможная причина...**

- Емкость для воды пуста.
- Машина нуждается в очистке от накипи.
- Необходимо опорожнить контейнер для утилизации капсул:
  - Проверьте, не застряла ли капсула в эспрессо-машине.
  - Проверьте, правильно ли вставлена капсула.
  - Проверьте, полностью ли опущена ручка; см. раздел "Приготовление эспрессо".

**ПРИМЕЧАНИЕ:** Если капсула застряла, вода для варки могла протечь в контейнер для утилизации капсул. (Поднимите решетку и проверьте, нет ли воды.)

- 3. Если в чашке присутствуют частички кофе:**

Ручка, открывающая крышку отделения для капсулы, была поднята слишком рано. Подождите 3 секунды после завершения цикла варки, прежде чем открывать крышку отделения для капсулы.

- 4. Если индикаторы в положениях 1 и 6 мигают попеременно со скоростью 2 раза в секунду:**

- Это указывает на перегрев машины. Индикаторы будут продолжать мигать, пока эспрессо-машина не вернется в нормальное состояние или не войдет в режим ожидания.

- 5. Если индикаторы в положениях 1 и 6 мигают 3 раза попеременно каждые 2 секунды со скоростью 2 раза в секунду:**

- Это указывает на ошибку в электрической части машины. Дайте эспрессо-машине перейти в режим ожидания, затем проверьте, появится ли снова эта ошибка после выхода из режима ожидания.

Если вы воспользовались советами, приведенными в этом разделе, но проблема по-прежнему не решена, обратитесь к разделу "Гарантия и техническое обслуживание".

\*НЕ возвращайте эспрессо-машину продавцу – он не занимается сервисным обслуживанием. Более подробную информацию вы найдете в разделе "Гарантия и техническое обслуживание".

## Гарантия на эспрессо-машину KitchenAid

KITCHENAID гарантирует отсутствие дефектов материалов и производства в течение двух лет с даты продажи. В течение гарантийного периода сервисные центры KITCHENAID и NESPRESSO производят бесплатный ремонт или замену (на свое усмотрение) всех дефектных изделий. На замененные изделия дается гарантия 2 года. Отремонтированные изделия обеспечиваются гарантией только на оставшийся гарантийный срок или 6 месяцев, в зависимости от того, какой период больше. Данная ограниченная гарантия не применима к любым дефектам, возникшим вследствие несчастного случая, неправильного использования, ненадлежащего технического обслуживания или нормального износа. Данное гарантийное обязательство KITCHENAID не препятствует применению более благоприятных местных законных прав. Если вы считаете, что ваш прибор содержит дефект, обратитесь в клуб Nespresso или к авторизованному представителю Nespresso для осмотра, ремонта или регулировки прибора.

## Обслуживание клиентов

### Обратитесь в клуб Nespresso

Для получения любой дополнительной информации, будь то в связи с проблемами или просто за советом, обращайтесь в клуб Nespresso.

Страна	Контактный номер клуба Nespresso
Бельгия	0800 - 16264
Франция	0800 55 52 53
Германия	0800 18 18 444
Италия	800 39 20 29
Люксембург	8002 26 33
Россия	8-800-200-0004 <b>Заказы, новые участники, информация</b> 8-800-200-00-39 <b>Техническая информация/вопросы</b>
Нидерланды	0800 - 022 23 20
Великобритания	0800 442 442

© 2014. Все права защищены.

KITCHENAID является товарным знаком компании KitchenAid в США, NESPRESSO и дизайн буквы N являются товарными знаками Societe Des Produits Nestle SA.

Используется по лицензии.



## МАЗМҰНЫ

<b>ЭСПРЕССО МАШИНАСЫН ПАЙДАЛАНУ КЕЗІНДЕГІ ҚАУІПСІЗДІК ТЕХНИКАСЫ</b>	
Маңызды сақтық шаралары.....	138
Электрлік талаптар.....	144
Электрлік жабдық қалдықтарын кәдеге жарату.....	144
<b>БӨЛШЕКТЕР МЕН ОЛАРДЫҢ СИПАТТАМАЛАРЫ</b>	
Бөлшектер мен керек-жарақтар.....	145
<b>ЭСПРЕССО МАШИНАСЫН ЖИНАУ</b>	
Эспрессо машинасын алғаш пайдалану алдындағы дайындық....	146
<b>ЭСПРЕССО МАШИНАСЫН ҚОЛДАНУ</b>	
Қыздыру.....	148
Эспрессо қайнату.....	148
Автоматты күту режимі.....	150
<b>КҮТІМ КӨРСЕТУ ЖӘНЕ ТАЗАЛАУ</b>	
Эспрессо машинасын тазалау.....	152
Эспрессо машинасын босату.....	153
Қақтан тазарту.....	155
<b>АҚАУЛАРДЫ ЖОЮ</b> .....	157
<b>КЕПІЛДІК ЖӘНЕ ТЕХНИКАЛЫҚ ҚЫЗМЕТ</b> .....	158

## Өзіңіздің және басқалардың қауіпсіздігі өте маңызды.

Осы нұсқаулықта және құрылғының өзінде қауіпсіздік туралы көптеген маңызды хабарлар берілген. Қауіпсіздік туралы барлық хабарларды әрдайым оқып, ондағы нұсқауларды орындап жүріңіз.



Бұл — қауіп туралы ескерту белгісі.

Ол өзіңізді немесе басқаларды жарақаттайтын немесе өлтіретін әлеуетті қауіп жайлы ескертеді.

Қауіпсіздікке қатысты барлық хабарларда ескерту белгісі мен «ҚАУІПТІ» немесе «АБАЙЛАҢЫЗ» сөзі тұрады.

Ол сөздердің мағынасы:

 **ҚАУІПТІ**

Нұсқаулар дереу орындалмаса, жарақат алу немесе өліп кету қаупі бар.

 **АБАЙЛАҢЫЗ**

Нұсқаулар орындалмаса, жарақат алу немесе өліп кету қаупі бар.

Қауіпсіздік туралы барлық хабарларда әлеуетті қауіп, жарақат алу қатерін төмендету жолы және нұсқауларды орындамаудың салдары жайлы мәлімет беріледі.

## МАҢЫЗДЫ САҚТЫҚ ШАРАЛАРЫ

Электрлік құрылғыларды пайдаланғанда, негізгі сақтық шараларын ұстанудың маңызы зор, атап айтқанда:

1. Барлық нұсқауларды оқып шығыңыз. Құрылғыны дұрыс пайдаланбаса, жарақат алынуы мүмкін.
2. Ыстық беттерді ұстауға болмайды. Тұтқалары немесе реттегіштері арқылы басқарылады.
3. Өрт, ток соғу және жарақат алу жағдайларының алдын алу үшін құрылғының өзін, сымын және штепсельдерін суға немесе басқа сұйықтықтарға салмаңыз.
4. Қолданылмай тұрғанда, тазалау және техникалық қызмет көрсету алдында, ток көзінен ажырату қажет. Бөлшектерін тағу немесе шешу және тазалау үшін суығанша күтіңіз.
5. Сымның үстелден салбырап тұрмауын, ыстық беттерге тиіп тұрмауын қадағалаңыз.

6. Сымы немесе штепселі зақымдалған, дұрыс істемей тұрған, құлаған немесе басқаша зақымдалған құрылғыны пайдалануға болмайды. Тексерту, жөндету немесе реттеу жасату үшін құрылғыны ең жақын өкілетті қызмет көрсету орталығына апарыңыз.
7. Құрылғының өндірушісі ұсынбаған саптамаларды пайдаланғаннан өрт шығуы, ток соғуы немесе жарақат алынуы мүмкін.
8. Далада пайдалануға болмайды.
9. Радиатор, ыстық газ немесе электр пешінің жанына және қызған пештің ішіне, ашық отқа және т.с.с. салуға болмайды.
10. Сақтық шаралары — құрылғы жинағына кіретін құжат. Жаңа құрылғыны пайдалану алдында, оны мұқият оқып шығыңыз. Кейін анықтама ретінде пайдалану үшін оңай табылатын жерге қойыңыз.
11. Құрылғы осы нұсқаулық бойынша сусын дайындауға арналған.
12. Құрылғыны арнаулы мақсатынан басқа мақсатта пайдалануға болмайды.
13. Бұл құрылғы іште және қалыпты температура жағдайларында пайдаланылады.
14. Құрылғыны күн сәулесінің тікелей түсуінен, судың ұзақ шашырауынан және ылғалдан қорғау қажет.
15. Бұл құрылғы үйде қолдануға ғана арналған. Оны төменде көрсетілген жерлерде қолдануға болмайды және ондай қолданыс үшін кепілдік берілмейді:
  - дүкен, кеңсе және басқа жұмыс орталарындағы ас үй;
  - фермалар;
  - мейманхана, қонақүй сияқты орындарда клиенттер үшін;
  - орын мен таңғы ас берілетін жерлер.

- 16.** Бұл құрылғыны 8 жастан үлкен балалар қадағалау жасалған немесе құрылғыны қауіпсіз пайдалану нұсқаулары берілген және қауіптерді толық түсінген жағдайда ғана пайдалана алады. Тазалау және техникалық қызмет көрсету процедураларын 8 жастан үлкен балалар ересектің қадағалауымен ғана жүргізуі керек.
- 17.** Құрылғыны және оның сымын 8 жастан кіші балалардың қолы жетпейтін жерге қойыңыз.
- 18.** Бұл құрылғыларды физикалық, сезу не ойлау қабілеті шектеулі немесе тәжірибесі мен білімі аз адамдар қадағалау жасалған немесе құрылғыны қауіпсіз пайдалану нұсқаулары берілген және қауіптерді толық түсінген жағдайда ғана пайдалана алады.
- 19.** Балалардың құрылғымен ойнамауын қадағалаңыз.
- 20.** Коммерциялық мақсатта қолданылуы, дұрыс ұсталмауы не пайдаланылмауымен, сондай-ақ басқа мақсатта пайдалану, дұрыс қолданбау, тиісті маманға жөндетпеу немесе нұсқауларына сай пайдаланбау салдарынан болған залалмен байланысты жауапкершіліктен өндіруші бас тартады және ондай жағдайлар үшін кепілдік қолданылмайды.

### **Қатты ток соғу немесе өрт жағдайының алдын алу**

- 21.** Төтенше жағдайда штепсельді дереу розеткадан ажыратыңыз.
- 22.** Құрылғыны штепселі сәйкес келетін, оңай кіретін, жерге тұйықталған қуат көздеріне ғана жалғаңыз. Қуат көзінің кернеуі паспорт тақтасындағы шамамен бірдей екеніне көз жеткізіңіз. Дұрыс қуат көзінің пайдаланылмауы кепілдік күшін жояды.
- 23.** Құрылғыны орнатқаннан кейін барып ток көзіне қосуға болады.
- 24.** Сымның өткір шеттерге тиіп, қысылып немесе салбырап тұрмауын қадағалаңыз.
- 25.** Сымды жылу мен ылғал көздерінен алшақ қойыңыз.

26. Ток сымы зақымдалса, қауіп-қатердің алдын алу үшін өндірушіге, оның қызмет көрсету агентіне немесе тиісті біліктілігі бар маманға жөндетіңіз.
27. Сымы бүлінген құрылғыны қолдануға болмайды. Құрылғыны *Nespresso* клубына немесе *Nespresso* компаниясының өкілетті өкіліне қайтарып беріңіз.
28. Қауіп төндіретін бұзылу жағдайының алдын алу үшін құрылғыны радиатор, пеш, газ пеші, ашық от сияқты жылу көздерінің үстіне немесе жанына қоймаңыз.
29. Оны міндетті түрде көлденең, орнықты және жазық бетке қойыңыз. Қойылған бет ыстыққа және су, кофе, қақ кетіргіш сияқты сұйықтықтарға төзімді болуы керек.
30. Ұзақ уақыт пайдаланылмайтын болса, ток көзінен ажыратып қойыңыз. Ажыратқанда, сымынан емес, штепселінен ұстап тартыңыз, әйтпесе сымы бүлініп қалуы мүмкін.
31. Тазалау және техникалық қызмет көрсету үшін штепселін розеткадан суырып, құрылғы суығанша күтіңіз.
32. Сымын еш уақытта су қолмен ұстамаңыз.
33. Құрылғыны немесе оның бөлшектерін суға немесе басқа сұйықтыққа салуға болмайды.
34. Құрылғыны немесе оның бөлшектерін ыдыс жуғыш машинада жууға болмайды.
35. Электр тогына су тигенде, қатты ток соғатындықтан, өмір үшін өте қауіпті.
36. Құрылғыны ашуға болмайды. Ішіндегі кернеу өте қауіпті!
37. Саңылауларға ешнәрсе салмаңыз. Әйтпесе өрт шығуы немесе ток соғуы мүмкін!
38. Ұзартқыш сым қолдануға болмайды. Қуат сымы тым қысқа болса, білікті электрик немесе техникалық қызмет маманын шақырып, құрылғының жанына розетка қойдырып алыңыз.

## Құрылғыны пайдалану кезіндегі ықтимал зиянның алдын алу

39. Істеп тұрған құрылғыны бақылаусыз қалдыруға болмайды.
40. Бүлінген немесе дұрыс істемей тұрған құрылғыны пайдаланбаңыз. Штепселін дереу розеткадан суырып алыңыз. *Nespresso* клубына немесе *Nespresso* компаниясының өкілетті өкіліне апарып, тексертіп, жөндетіп немесе реттеу жұмыстарын жасатып алыңыз. Бүлінген құрылғыдан ток соғуы, күйік түсуі немесе өрт шығуы мүмкін.
41. Иіптіректі әрдайым толық жауып, істеп тұрған кезде еш уақытта көтермеңіз. Бұға күйіп қалуыңыз мүмкін.
42. Саусақтарыңызды кофе шығатын жерге қоймаңыз, күйіп қалуы мүмкін.
43. Капсула ұясына немесе саңылауына саусақтарыңызды салмаңыз. Жарақат алу қаупі бар!
44. Пышақпен тесілмеген капсуланың жан-жағынан су ағып, құрылғыны бұзуы мүмкін.
45. Бүлінген немесе пішіні өзгерген капсуланы қолдануға болмайды. Капсула ұясында капсула тұрып қалса, қандай да бір әрекет жасау алдында машинаны өшіріп, ток көзінен ажыратыңыз. *Nespresso* клубына немесе *Nespresso* компаниясының өкілетті өкіліне хабарласыңыз.
46. Су резервуарын суық әрі таза ауыз сумен ғана толтырыңыз.
47. Құрылғы ұзақ уақыт пайдаланылмайтын болса (демалыс кезінде, т.б.), су резервуарын босатып қойыңыз.
48. Құрылғы демалыс күндері немесе сондай уақыт бойы қолданылмаған болса, резервуардағы суды ауыстырыңыз.
49. Сұйықтық айналасындағы беттерге төгілмеуі үшін құрылғыны түпқойма науасы мен торын салмай қоспаңыз.

50. Күшті тазалағыш құралдар мен еріткіштерді пайдалануға болмайды. Құрылғының бетін дымқыл шүберек және жұмсақ тазалағыш құрал көмегімен тазалаңыз.
51. Машинаны таза құралдармен ғана тазалаңыз.
52. Машинаны қаптамасынан шығарғанда, полимерлік үлдірін алып тастаңыз.
53. Бұл құрылғы Nespresso клубынан немесе Nespresso компаниясының өкілетті өкілінен алуға болатын Nespresso кофе капсулаларымен ғана істейді.
54. KitchenAid компаниясының барлық құрылғылары қатаң бақылаудан өтеді. Кездейсоқ таңдалған құрылғыларға қалыпты қолданыс жағдайында сенімділік сынақтары өткізіледі. Сондықтан кейбір құрылғылардың бұрын қолданылғаны байқалуы мүмкін.
55. KitchenAid компаниясы нұсқауларды ескертусіз өзгерту құқығына ие.

### Қақтан тазарту

56. Дұрыс қолданылған жағдайда, Nespresso қақтан тазарту құралы қолданылу мерзімінде машинаның тиісті жұмысын және кофенің алғашқы күндегі дәмінің сақталуын қамтамасыз етеді. Қауіпсіздік техникасына қатысты нұсқауларды, салынатын мөлшерін және қолдану процедурасын Nespresso қақтан тазарту жинағының ішіндегі пайдалану нұсқаулығынан қарап алыңыз. Қақтан тазарту жөніндегі басқа сұрақтарыңызды Nespresso клубына жолдаңыз.

## БҰЛ НҰСҚАУЛЫҚТЫ САҚТАП ҚОЙЫҢЫЗ

Болған жағдайда, оны өзіңізден кейінгі пайдаланушыға да беріңіз.

Бұл нұсқаулықтың PDF пішіміндегі нұсқасын [nespresso.com](http://nespresso.com) және [kitchenaid.eu](http://kitchenaid.eu) сайтынан көруге болады.

## Электрлік талаптар



Кернеуі: 220-240 Вольт айнымалы ток  
Жиілігі: 50/60 Герц

**ЕСКЕРТПЕ:** Штепсель розеткаға кірмесе, электрик маманды шақырыңыз. Штепсельді модификациялауға болмайды. Адаптер қолдануға болмайды.

Ұзартқыш сым қолдануға болмайды. Қуат сымы тым қысқа болса, білікті электрик немесе техникалық қызмет маманын шақырып, құрылғының жанына розетка қойдырып алыңыз.

## Электрлік жабдық қалдықтарын кәдеге жарату

### Қаптама материалын кәдеге жарату

Қаптама материалы 100% қайта өңдеуге жарайды және  қайта өңдеу таңбасымен белгіленген. Сондықтан қаптаманың өртүрлі бөліктерін қалдықты кәдеге жаратуға қатысты жергілікті әкімшілік талаптарына сәйкес жауапты түрде кәдеге жарату қажет.

### Өнімді кәдеге жарату

- Бұл құрылғыға Электрлік және электрондық жабдық қалдықтарын кәдеге жарату (WEEE) туралы 2012/19/EU еуропалық директивасына сәйкес белгі қойылған.
- Бұл өнімді дұрыс кәдеге жарату арқылы қоршаған орта мен адам денсаулығына дұрыс кәдеге жаратпаудан тиетін әлеуетті жағымсыз әсерлердің алдын алуға септігіңізді тигізесіз.

- Өнімдегі немесе ілеспе құжаттардағы  белгісі оның тұрмыс қоқысы ретінде тасталмай, электрлік және электрондық жабдықты қайта өңдеуге арналған жинау орталығына өткізілуі қажет екенін білдіреді.

Өнімге күтім көрсету, оны кәдеге жарату және қайта өңдеу туралы толығырақ ақпаратты жергілікті әкімшіліктен, тұрмыстық қоқысты жинайтын қызмет орталығынан немесе өнімді сатып алған дүкеннен сұраңыз.



# БӨЛШЕКТЕР МЕН ОЛАРДЫҢ СИПАТТАМАЛАРЫ

## Бөлшектер мен керек-жарақтар

Капсула қақағы  
(тұтқа арқылы ашылады)

Қайнату түймесі /  
Таңдау дискісі (төмендегі  
мәліметтерді қараңыз)

Техникалық қызмет бөлігі:  
қолданылған капсула  
жиналатын контейнер  
(көрсетілмеген)

Түпқойма торы

Тұтқа

Эспрессо  
шығатын шүмек

Су резервуары

Шыныаяқ  
тұғырығы

Қазақ тілі

Таңдау дискісінің  
параметрлері

- 1: 25 мл (ристретто)
- 2: 40 мл (эспрессо)
- 3: 60 мл

- 4: 90 мл
- 5: 110 мл (лунго)
- 6: 130 мл

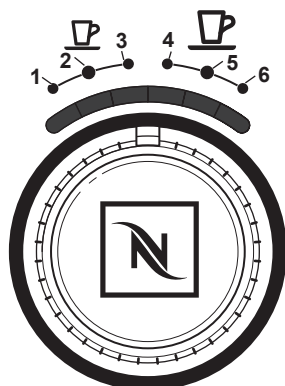

Арнайы функция  
параметрлері

- 1: Автоматты күту режимі:  
15 минут
- 2: Автоматты күту режимі:  
20 минут
- 3: Автоматты күту режимі:  
30 минут
- 4: Қақтан тазарту функциясы
- 5: Босату функциясы
- 6: Зауыттық параметрлерге  
қайтару

**ЕСКЕРТПЕ:** Кофе капсуласы және Aeroccino (тек 5KES0504) жайлы сұрақтарыңыз болса немесе демалыс күндері Nespresso компаниясына [nespresso.com](http://nespresso.com) сайты арқылы хабарласыңыз.

Эспрессо машинасын алғаш пайдалану алдындағы дайындық

## ⚠ АБАЙЛАҢЫЗ



### Ток соғу қаупі

Жерге тұйықталған ток көзіне қосыңыз.

Жерге тұйықтайтын электродты алуға болмайды.

Адаптер қолдануға болмайды.

Ұзартқыш сым қолдануға болмайды.

Бұл нұсқауларды орындамағаннан өліп кету, өрт шығу немесе ток соғу қаупі туады.

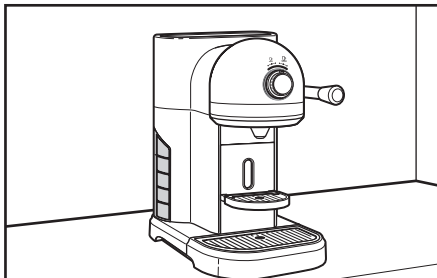

**1** Эспрессо машинасын таза, құрғақ және орнықты бетке қойыңыз.

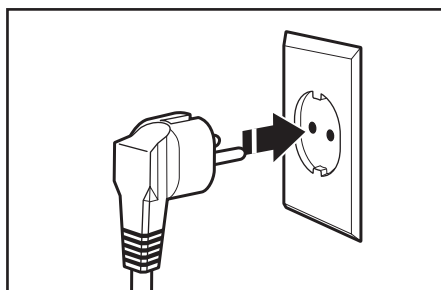

**2** Қуат сымын жерге тұйықталған розеткаға қосыңыз.

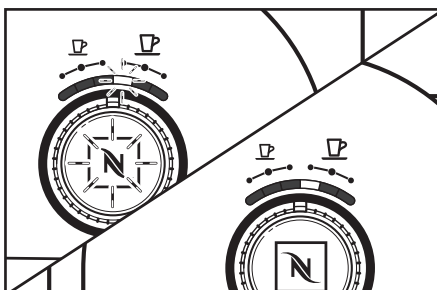

**3** Эспрессо машинасын қосқанда, жарық диоды жыпылықтап, құрылғының қызып жатқанын көрсетеді. Машина жұмысқа дайын болғанда, жарық диоды жыпылықтамай жанып тұрады.

# ЭСПРЕССО МАШИНАСЫН ЖИНАУ

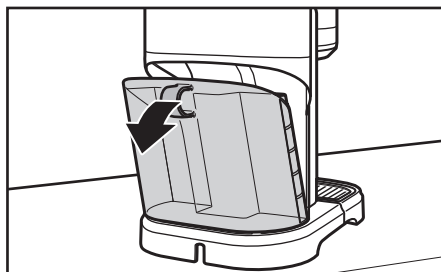

4 Су резервуарын сәл қисайтып, машинадан шығарып алыңыз.

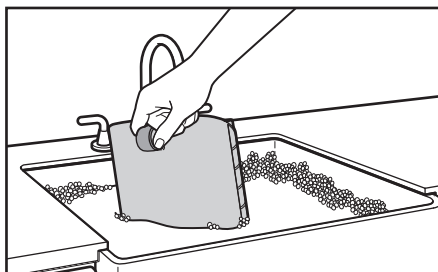

5 Резервуарды ыстық, сабынды сумен жуып, таза сумен шайыңыз. Жұмсақ шүберекпен құрғатып сүртіңіз. Су резервуарын ыдыс жуғыш машинада жууға болмайды.

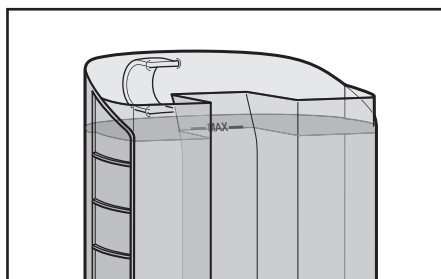

6 Су резервуарын таза, суық ауыз сумен толтырыңыз (су деңгейі "max" деңгейінде немесе одан төмен тұруы керек).

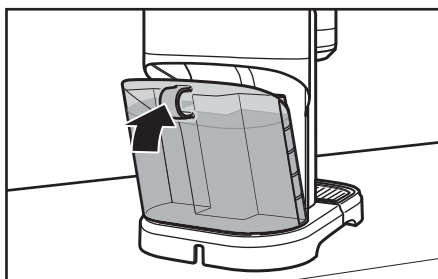

7 Су резервуарын эспрессо машинасына салыңыз.

**ЕСКЕРТПЕ:** Дұрыс жұмыс істеуі үшін орнына сырт етіп түскенше үстінен басып кіргізіңіз.

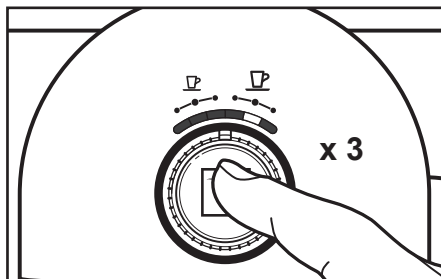

8 Эспрессоны алған қайнату алдында машинаны "лунго" параметріне қойып, үш рет көдімгі су ағызыңыз.

## Қыздыру

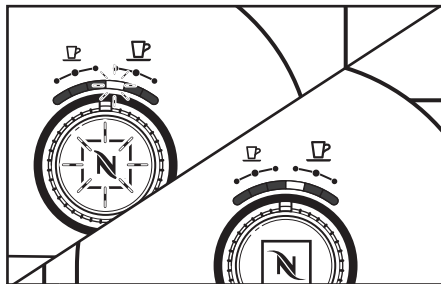

- 1 Эспрессо машинасын қосқанда, жарық диоды жыпылықтап, құрылғының қызып жатқанын көрсетеді. Машина жұмысқа дайын болғанда, жарық диоды жыпылықтамай жанып тұрады.

**ЕСКЕРТПЕ:** Эспрессо машинасы қызып жатқанда, қажетті көлем параметрін өзгертуге болады. Өзгерткенде, жарық диодтарының легі жыпылықтамай, таңдалған порция көрсеткішінің үстіндегі шам жыпылықтамай жанып тұрады, бірақ машина қызып болғанша қайнату түймесі жыпылықтап тұра береді. Қайнату түймесін басыңыз. Қажетті температураға жеткенде, қайнату циклы өздігінен басталады.

## Эспрессо қайнату

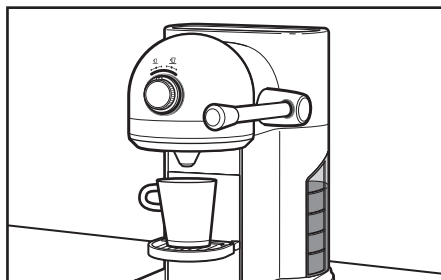

- 1 Шыныаяқты тұғырыққа қойыңыз.

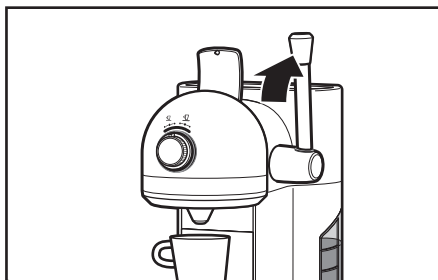

- 2 Капсула салынатын ұяның қақпағын ашу үшін тұтқаны тік қалпына көтеріп қойыңыз.

**ЕСКЕРТПЕ:** Қайнату кезінде ыстық будан зақым немесе жарақат алу жағдайының алдын алу үшін капсула есігін тұтқадан ұстап, қайнату циклы аяқталғаннан кейін 3 секунд өткен соң ҒАНА ашыңыз. Капсула қақпағын еш уақытта саусақпен ашып көрмеңіз.

# ЭСПРЕССО МАШИНАСЫН ҚОЛДАНУ

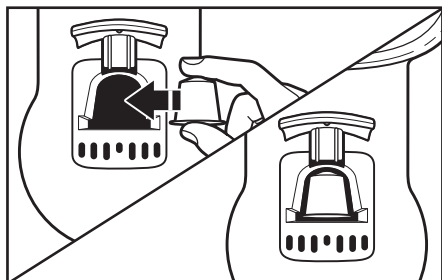

- 3** Қажетті капсуланы алыңыз. Суретте көрсетілгендей капсуланы фольга қақпағын өзіңізге қаратып, машинаның жоғарғы жағындағы капсула ұясына салыңыз.

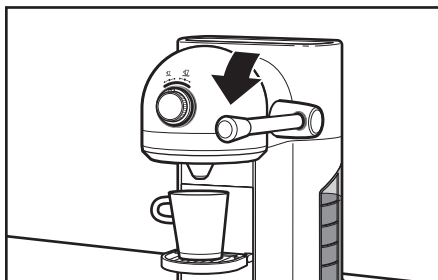

- 4** Тұтқаны түсіріп капсула ұясын жабыңыз. Тұтқаның көлденең күйіне айнала алатынын тексеріңіз. Капсула салынатын ұя толық жабылуы керек.

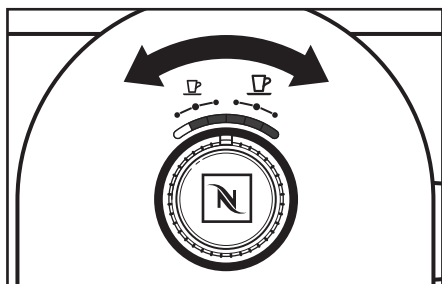

- 5** Таңдау дискісін қажетті көлем параметріне бұрап қойыңыз (сол жақтан оңға қарай): 1: 25 мл (ристретто), 2: 40 мл (эспрессо), 3: 60 мл, 4: 90 мл, 5: 110 мл (лунго) немесе 6: 130 мл.

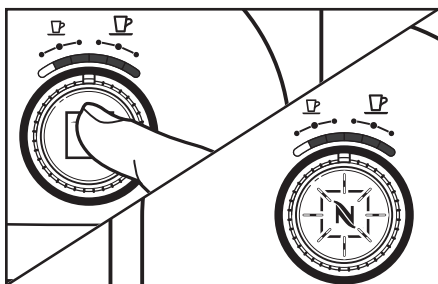

- 6** Қайнату түймесін басыңыз. Эспрессо қайнай бастайды. Шыныаяқтың бетін безендіру немесе қайнату циклын ертерек аяқтау үшін қайнату түймесін тағы бір рет басыңыз.

**ЕСКЕРТПЕ:** Эспрессо машинасы қосылғанда, ол автоматты түрде соңғы 11 рет қолданылғанда ең жиі таңдалған параметрге қойылады.

# ЭСПРЕССО МАШИНАСЫН ҚОЛДАНУ

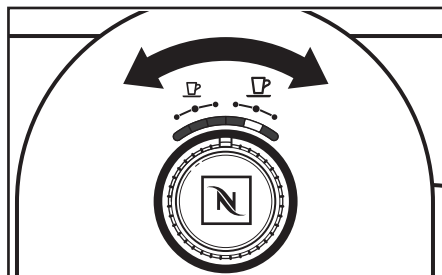

- 7** Қайнау циклы аяқталмай тұрып, таңдау дискісін бұрау арқылы талғамыңызды өзгерте аласыз.

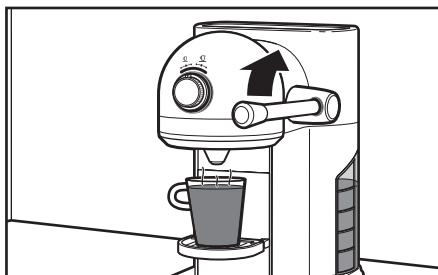

- 8** Эспрессо қайнап болған соң, тұтқаны тік күйіне қойыңыз, сонда қолданылған капсула қалдық контейнеріне түседі.

**ЕСКЕРТПЕ:** Кофе дайындап болған соң немесе машинаны өшіру алдында капсуланы шығарыңыз. Қолданылған капсула контейнеріне 14 капсула сыяды. Қосымша ақпарат үшін «Күтім көрсету және тазалау» бөлімін қараңыз.

## Автоматты күту режимі

Эспрессо машинасы ток көзіне қосылып тұрғанда, күту режиміне автоматты түрде өтеді. Оны күту режимінен шығару үшін қайнату түймесін басу немесе дискіні бұрау қажет. 9 минут қолданылмай тұрса, құрылғы үнемдеу режиміне өтіп, қыздыру элементі өшеді. Күту режимінің уақытын өзгерту үшін төмендегі әрекеттерді орындау арқылы 15, 20 немесе 30 минут шамасына қоя аласыз:

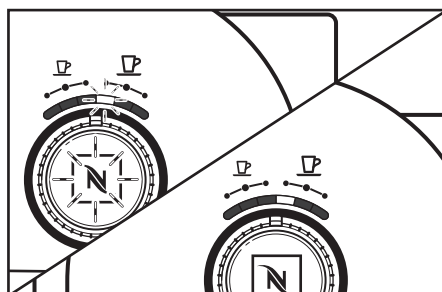

- 1** Эспрессо машинасын қосқанда, жарық диоды жыпылықтап, құрылғының қызып жатқанын көрсетеді. Машина жұмысқа дайын болғанда, жарық диоды жыпылықтамай жанып тұрады.

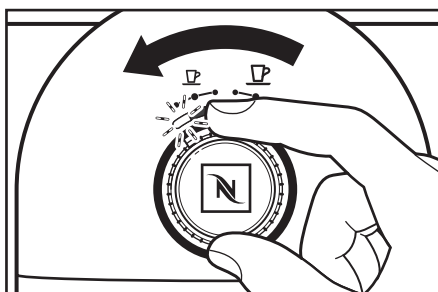

- 2** Таңдау дискісін сол жақтағы шеткі күй шамы жанғанша бұрап, 6 секунд ұстап тұрыңыз. Шам алдымен жыпылықтаусыз жанып, содан кейін секундына 2 жарқыл күйіне өтеді. Эспрессо машинасы енді күту режимінің уақытын өзгертуге дайын.

## ЭСПРЕССО МАШИНАСЫН ҚОЛДАНУ

15 минут	20 минут	30 минут
<p><b>3</b> Таңдау дискісін сол жақтағы ең шеткі күйіне апарсаңыз, күту режимінің уақыты 15 минут, сол жақтан екінші күйіне апарсаңыз, 20 минут, ал сол жақтан үшінші күйіне апарсаңыз, 30 минут шамасына қойылады.</p>		

<p><b>4</b> Қайнату түймесін қайта басыңыз. Эспрессо машинасы 3 рет жыпылықтау арқылы бағдарлама режиміне өткенін білдіреді.</p>	

**ЕСКЕРТПЕ:** Басқа күту режимі уақытына қойылған болса, 9 минут зауыттық параметріне оралу үшін таңдау дискісін сол жақтағы бірінші күйіне апарып, 6 секунд ұстап тұрыңыз (жыпылықтап тұрған жарық диоды секунддына 2 жарқыл күйіне өтеді). Содан кейін таңдау дискісін оң жақтағы шеткі күйіне апарып, қайнату түймесін басыңыз. Эспрессо машинасы зауыттық параметрлеріне қайтарылып, автоматты түрде дайын режиміне өтеді.

## Эспрессо машинасын тазалау

Ең дәмді эспрессо демдеу үшін эспрессо машинасын таза ұстаудың маңызы зор. Ескі кофе майлары кәсіби түрде дайындалған кофенің де дәмін құртады.

**ЕСКЕРТПЕ:** Эспрессо машинасын қырғыш тазалағыш құралдармен, болат жөкемен және басқа да қыратын материалдармен тазалауға болмайды.

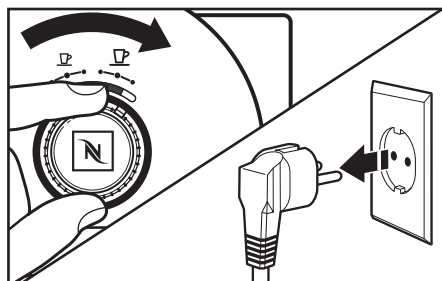

- 1** Дискіні оң жақ шеткі күйіне апарып, 6 секунд ұстап тұрсаңыз, эспрессо машинасы өшеді. Ток көзінен ажыратыңыз. Эспрессо машинасы мен тағылған бөлшектері және керек-жарақтары суығанша күтіңіз.

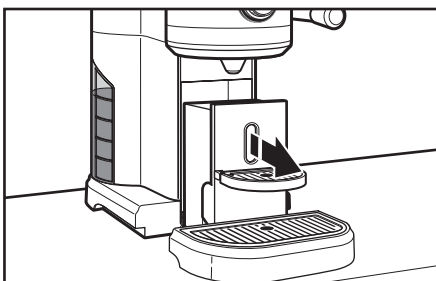

- 2** Өзіңізге қарай тартып, техникалық қызмет бөлігін шығарыңыз.

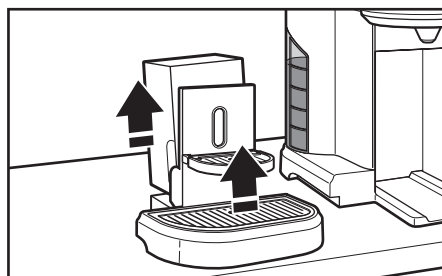

- 3** Қалдық контейнерін шығарып, босатыңыз. Содан кейін түпқойма науасынан торды шешіп алыңыз.

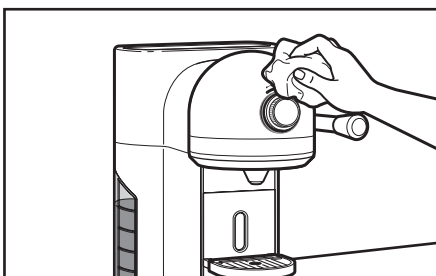

- 4** Эспрессо машинасының корпусын таза дымқыл шүберекпен сүртіп, жұмсақ орамалмен құрғатып сүртіңіз. Корпусын, бөлшектерін немесе керек-жарақтарын тазалау үшін қырғыш тазалағыш құралдарды немесе ысқыш жөкелерді қолданбаңыз.



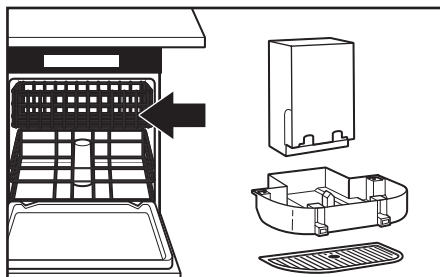

- 5** Қалдық контейнерін, түпқойма торы мен науасын ыдыс жуғыш машинаның жоғарғы сөресіне немесе жылы әрі сабынды суға салып қолмен жуыңыз. Қолмен жуғанда, міндетті түрде таза сумен шайып, жұмсақ орамалмен сүртіп құрғату қажет.

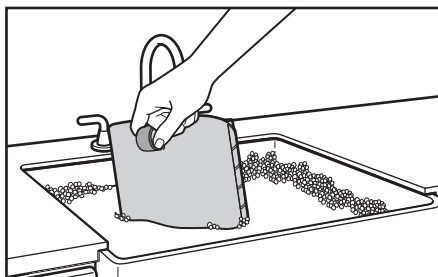

- 6** Резервуарды ыстық, сабынды сумен жуып, таза сумен шайыңыз. Жұмсақ шүберекпен құрғатып сүртіңіз. Су резервуарын ыдыс жуғыш машинада жууға болмайды.

## Эспрессо машинасын босату

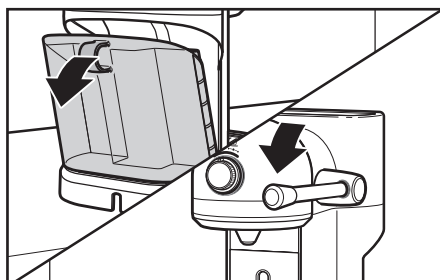

- 1** Су резервуарын сәл қисайтып, машинадан шығарып алыңыз. Резервуардағы суды төгіп, қайтадан машинаға орнатыңыз. Тұтқаны көлденең күйіне қойып, капсула ұясы толық жабылғанына көз жеткізіңіз.

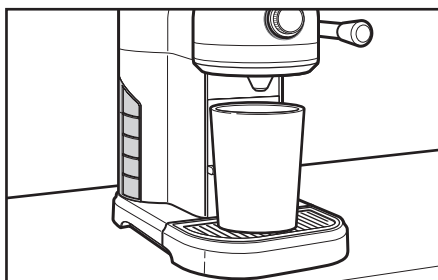

- 2** Кофе шығатын жерге бос ыдыс қойыңыз.

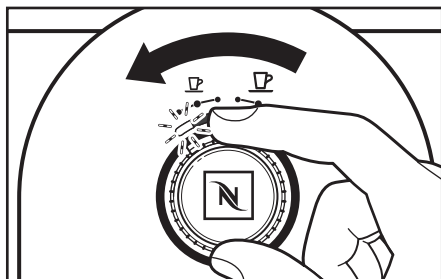

**3** Қайнату түймесін сол жоқтағы шеткі күйіне апарып, 6 секунд ұстап тұрса, босату режимі қосылып, шам жыпылықтай бастайды.

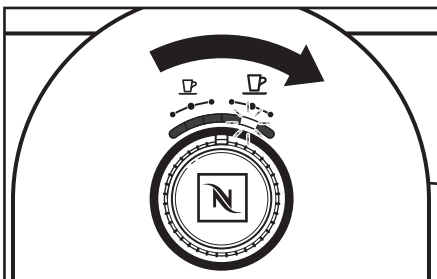

**4** Содан кейін таңдау дискісін оң жақтағы ортаңғы күйінің үстінен шам жыпылықтағанша бұрап, қайнату түймесін басыңыз. Босату режимі қосылып, резервуардағы су төгіледі.

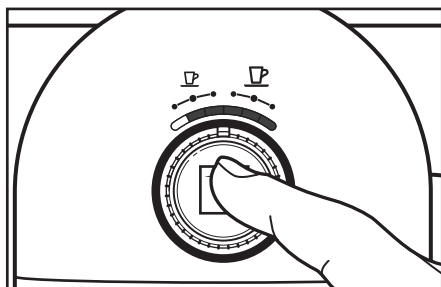

**5** Қайнату түймесін басыңыз.

**ЕСКЕРТПЕ:** Эспрессо машинасы босағанда, суығанша 10 минуттай күтіңіз.

## Қақтан тазарту

Уақыт өте келе машинаның ішінде судағы әк қалдықтары (қақ) жиналып, эспрессо дәміне әсер етуі мүмкін. Қақты айына бір рет тазартып отыру керек; суы қатты өңірлерде бұл процедураны жиірек жүргізу қажет болуы мүмкін. Қақты кетіру үшін интернет арқылы сатып алуға болатын Nespresso қақ тазарту құралын пайдаланыңыз. Қаптамадағы нұсқауларға сәйкес тазалаңыз. KitchenAid компаниясы эспрессо машинасын қақтан тазарту үшін су, үй құралдарын немесе сірке су ерітіндісін пайдаланбаған жөн деп санайды.

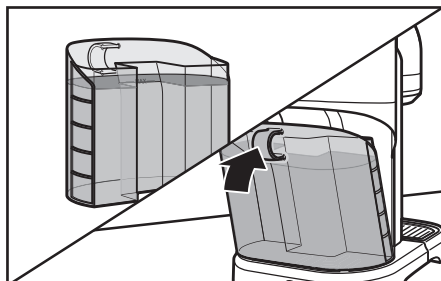

- 1** Резервуарға қақтан тазарту құралының екі пакетін салып, "max" деңгейіне дейін су құйыңыз. Резервуарды машинаға салыңыз.

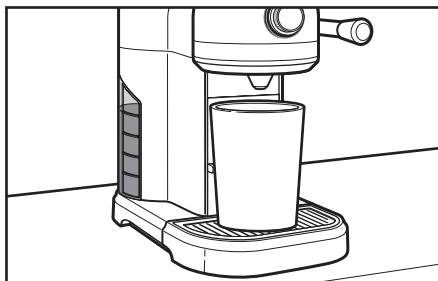

- 2** Кофе шығатын жерге бос ыдыс (кемінде 1,5 л) қойыңыз.



- 3** Қайнату түймесін сол жақтағы шеткі күйіне апарып, 6 секунд ұстап тұрса, қақтан тазарту режимі қосылып, шам жыпылықтай бастайды.

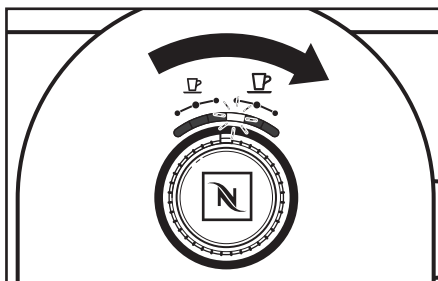

- 4** Содан кейін таңдау дискісін оң жақтағы бірінші күйінің үстінен шам жыпылықтағанша бұраңыз.

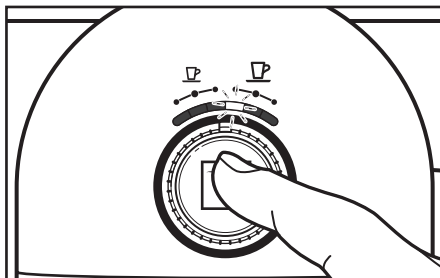

- 5** Қақтан тазарту процесі басталуы үшін қайнату түймесін басып, су резервуары босағанша күтіңіз.

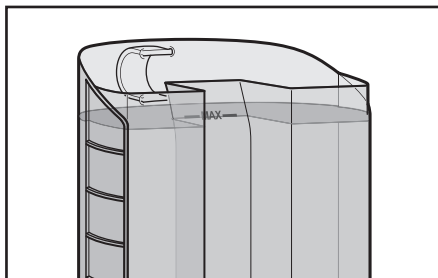

- 6** Су резервуарын "max" деңгейіне дейін сумен тағы бір рет толтырып, шаю үшін циклды құр сумен қайталаңыз. Цикл аяқталғанда, эспрессо машинасы автоматты түрде дайын күйіне өтеді.

1. Индикатор шамы жанбаса және эспрессо машинасы қайнату түймесін басқаннан кейін де істемесе:

**⚠ АБАЙЛАҢЫЗ**



**Ток соғу қаупі**

**Жерге тұйықталған ток көзіне қосыңыз.**

**Жерге тұйықтайтын электродты алуға болмайды.**

**Адаптер қолдануға болмайды.**

**Ұзартқыш сым қолдануға болмайды.**

**Бұл нұсқауларды орындамағаннан өліп кету, өрт шығу немесе ток соғу қаупі туады.**

- Машинаның жерге тұйықталған ток көзіне қосылып тұрғанын тексеріңіз; қосылып тұрса, штепселін суырып, қайта қосыңыз да, қайнату түймесін қайта басыңыз. Машина сонда да қосылмай тұрса, ол жалғанып тұрған электр тізбегінің сақтандырғышын немесе ажыратқышын тексеріп, тізбектің тұйық екеніне көз жеткізіңіз.

## 2. Шүмектен кофе ақпаса...

- Су резервуары бос шығар.
- Эспрессо машинасын қақтан тазарту керек шығар.
- Капсула контейнерін босату керек шығар:
  - Эспрессо машинасының ішінде капсула тұрып қалмағанын тексеріңіз.
  - Капсуланың дұрыс жағымен салынғанына көз жеткізіңіз.
  - Тұтқа толық жабылғанын тексеріңіз ("Эспрессо қайнату" бөлімін қараңыз).

**ЕСКЕРТПЕ:** Тазаламаса, қайнаған су капсула контейнері арқылы техникалық қызмет бөлігіне кіреді (Түпқойма торын көтеріп, қайнамаған судың бар-жоғын тексеріңіз).

## 3. Шыныаяқта кофе ұнтағы байқалса:

Тұтқа/капсула қақпағы ерте ашылған. Капсула қақпағын қайнау циклы аяқталғаннан кейін 3 секунд өткен соң ғана ашыңыз.

## 4. 1 және 6-күйдегі жарық диодтары кезекпен секундына 2 жарқыл шығарып жанып тұрса:

- Бұл "қатты қызу" қате кодын білдіреді. Шамдар эспрессо машинасы дайын болғанша немесе күту режиміне өткенше жыпылықтап тұрады.

## 5. 1 және 6-күйдегі жарық диодтары кезекпен 2 секундта бір рет секундына 2 жарқыл шығарып 3 мәрте жанса:

- Бұл "электроника" қате кодын білдіреді. Эспрессо машинасы күту режиміне өткенше күтіңіз, содан кейін қайта қосып, қатенің бар-жоғын тексеріңіз.

Мәселе жоғарыдағы нұсқаулар бойынша шешілмесе, "Кепілдік және техникалық қызмет" бөлімін қараңыз.\*

\*Эспрессо машинасын сатушыға қайтарудың қажеті ЖОҚ; олар техникалық қызмет көрсетпейді. Қосымша ақпаратты "Кепілдік және техникалық қызмет" бөлімінен қараңыз.

## KitchenAid эспрессо машинасының кепілдігі

KITCHENAID компаниясы бұл өнімнің материалына және жұмысына сатып алынған күнінен бастап екі жылдық кепілдік береді. Бұл мерзім барысында KITCHENAID компаниясы NESPRESSO сатып алудан кейін қызмет көрсету орталықтарында ақаулы өнімді өз қарауы бойынша тегін жөндеп немесе ауыстырып береді. Ауыстырылған өнімдерге 2 жылдық кепілдік беріледі. Жөнделген құрылғыларға кепілдік оның қалған мерзіміне немесе алты айға ғана беріледі (қайсысы ұзағырақ болса, соған). Бұл шектеулі кепілдік апат, дұрыс қолданбау, дұрыс техникалық қызмет көрсетпеу, тозу нәтижесінде болған ақаулар үшін қолданылмайды. Осы KITCHENAID кепілдігі беретін артықшылықтар жергілікті тиімді заңды құқықтардың қолданылуына кедергі келтірмейді. Өнімнің ақауы бар деп санасаңыз, Nespresso клубына немесе Nespresso компаниясының өкілетті өкіліне хабарласып, тексеру, жөндеу немесе реттеу жұмыстарын жасатып алыңыз.

## Клиенттерге қызмет көрсету

### Nespresso клубына хабарласу

Қиындық туған жағдайда, қосымша ақпарат немесе жай кеңес алу үшін Nespresso клубына хабарласыңыз.

Мемлекет	Nespresso клубымен байланысу нөмірі
Бельгия	0800 - 16264
Франция	0800 55 52 53
Германия	0800 18 18 444
Италия	800 39 20 29
Люксембург	8002 26 33
Ресей	8-800-200-0004 Тапсырыстар, жаңа мүшелер, ақпарат 8-800-200-00-39 Техникалық ақпарат/сұрақтар
Нидерланд	0800 - 022 23 20
Біріккен Корольдық	0800 442 442

© 2014. Барлық құқықтары қорғалған.

KITCHENAID — KitchenAid, U.S.A. сауда белгісі.

NESPRESSO және N дизайны — Societe Des Produits Nestle SA сауда белгілері.

Лицензия бойынша қолданылады.



# KitchenAid

© 2014. All rights reserved.

KITCHENAID is a trademark of KitchenAid, U.S.A.

NESPRESSO and the N Design are trademarks of Societe Des Produits Nestle SA.  
Used under license.