

► LAVATHERM 9DE87CS

NL Gebruiksaanwijzing
Droogautomaat

USER MANUAL



AEG

VOOR PERFECTE RESULTATEN

Bedankt dat u voor dit AEG-product heeft gekozen. Dit apparaat is ontworpen om vele jaren uitstekend te presteren, met innovatieve technologieën die het leven gemakkelijker helpen maken met functies die gewone apparaten wellicht niet hebben. Neem een paar minuten de tijd om het door te lezen zodat u er optimaal van kunt profiteren.

Ga naar onze website voor:



Advies over gebruik, brochures, het oplossen van problemen en onderhoudsinformatie:

www.aeg.com/webselfservice



Registreer uw product voor een betere service:

www.registeraeg.com



Koop accessoires, verbruiksartikelen en originele reserveonderdelen voor uw apparaat:

www.aeg.com/shop

KLANTENSERVICE

Gebruik altijd originele onderdelen.

Als u contact opneemt met de klantenservice zorg dat u de volgende gegevens bij de hand hebt: model, productnummer, serienummer.

Deze informatie wordt vermeld op het typeplaatje.

⚠ Waarschuwing / Belangrijke veiligheidsinformatie

ℹ Algemene informatie en tips

♻ Milieu-informatie

Wijzigingen voorbehouden.

INHOUDSOPGAVE

1. VEILIGHEIDSINFORMATIE	5
1.1 Veiligheid van kinderen en kwetsbare mensen.....	5
1.2 Algemene veiligheid	6
2. VEILIGHEIDSVOORSCHRIFTEN	8
2.1 Montage.....	8
2.2 Aansluiting op het elektriciteitsnet.....	8
2.3 Gebruik.....	9
2.4 Binnenverlichting.....	9
2.5 Onderhoud en reiniging.....	10
2.6 Compressor.....	10
2.7 Verwijdering.....	10
3. BESCHRIJVING VAN HET PRODUCT	11
4. BEDIENINGSPANEEL	12
4.1 Scherm.....	12
5. PROGRAMMA	15
5.1 Programma en optiekeuzecompatibiliteit.....	18
5.2 Verbruiksgegevens.....	19
6. OPTIES	21
6.1 Droogtegraad	21
6.2 Extra Stil.....	21
6.3 ECO.....	21
6.4 Anti-kreuk	21
6.5 Opfrissen.....	21
6.6 Tijd	21
6.7 Tijd op programma Wol.....	22
6.8 Startuitstel.....	22
6.9 Zoemer 	22
7. VOORDAT U HET APPARAAT VOOR DE EERSTE KEER GEBRUIKT	23
8. DAGELIJKS GEBRUIK	24
8.1 Wasgoed voorbereiden.....	24
8.2 Wasgoed in de machine doen.....	25
8.3 Het apparaat inschakelen.....	25

8.4 Auto Off-functie.....	25
8.5 Een programma instellen.....	26
8.6 Opties.....	26
8.7 Kinderslotoptie.....	27
8.8 Een programma starten.....	28
8.9 Programma wijzigen.....	28
8.10 Programma-einde.....	28
9. AANWIJZINGEN EN TIPS.....	30
9.1 Milieutips.....	30
9.2 Aanpassing van standaard droogniveaus.....	30
9.3 Het reservoirlampje uitschakelen 	31
10. ONDERHOUD EN REINIGING.....	32
10.1 Het filter schoonmaken.....	32
10.2 Leeg het waterreservoir.....	33
10.3 Reiniging van de condensator.....	34
10.4 De trommel reinigen.....	36
10.5 Het bedieningspaneel en de behuizing reinigen.....	36
10.6 De luchtcirculatiesleuven reinigen.....	37
11. PROBLEMEN OPLOSSEN.....	38
12. TECHNISCHE GEGEVENS.....	43
13. ACCESSOIRES.....	45
13.1 Tussenstuk.....	45
13.2 Afvoerset.....	45
13.3 Voetstuk met lade.....	46

1. ⚠️ VEILIGHEIDSINFORMATIE

Lees voor gebruik zorgvuldig de meegeleverde instructies voor installatie en gebruik van het apparaat. De fabrikant is niet verantwoordelijk voor letsel of schade veroorzaakt door een verkeerde installatie of verkeerd gebruik. Bewaar de instructies altijd op een veilige en toegankelijke plaats voor toekomstig gebruik.



- Lees de meegeleverde instructies.

1.1 Veiligheid van kinderen en kwetsbare mensen

⚠️ WAARSCHUWING!

Gevaar voor verstikking, letsel of permanente invaliditeit.

- Dit apparaat kan worden gebruikt door kinderen van 8 jaar en ouder en door mensen met beperkte lichamelijke, zintuiglijke of verstandelijke vermogens of een gebrek aan ervaring en kennis, indien zij onder toezicht staan of instructies hebben gekregen over het veilig gebruiken van het apparaat en indien zij de eventuele gevaren begrijpen.
- Laat kinderen niet met het apparaat spelen.
- Houd kinderen jonger dan 3 jaar uit de buurt of onder permanent toezicht.
- Houd alle verpakking uit de buurt van kinderen en gooi het op passende wijze weg.
- Houd reinigingsmiddelen uit de buurt van kinderen.
- Houd kinderen en huisdieren uit de buurt van het apparaat als de deur open is.
- Als het apparaat is voorzien van een kinderbeveiliging, dan dient dit geactiveerd te worden.
- Reiniging en onderhoud van het apparaat mag niet worden uitgevoerd door kinderen zonder toezicht.

1.2 Algemene veiligheid

- De specificatie van het apparaat mag niet worden veranderd.
- Als de droogautomaat bovenop een wasautomaat wordt geplaatst, moet u hiervoor het tussenstuk gebruiken. De stapelkit, beschikbaar bij uw erkende verkoper, mag uitsluitend gebruikt worden met het apparaat dat vermeld is in de instructies, die bij het accessoire geleverd worden. Lees deze aandachtig alvorens het accessoire te monteren (raadpleeg de montagebrochure).
- Het apparaat kan losstaand of onder het aanrecht in de keuken met correcte ruimte worden gemonteerd (raadpleeg de montagebrochure).
- Installeer het apparaat niet achter een vergrendelbare deur, een schuifdeur of een deur met een scharnier aan de tegenovergestelde zijde, waardoor de deur van het apparaat niet volledig geopend kan worden.
- De ventilatie-openingen in de onderkant mogen niet worden afgedekt door tapijt, een mat of andere soorten vloerbedekking.
- **WAARSCHUWING:** Het apparaat mag niet van stroom worden voorzien door een extern schakelapparaat, zoals een tijd klok, of aangesloten worden op een circuit dat door het elektriciteitsbedrijf regelmatig aan en uit wordt geschakeld.
- Steek de stekker pas in het stopcontact als de installatie is voltooid. Zorg ervoor dat de hoofdstekker na installatie toegankelijk is.
- Zorg voor een goede luchtventilatie in de ruimte waar het apparaat geïnstalleerd is, om het terugstromen van ongewenste gassen van apparaten in de ruimte die op gas of andere brandstoffen werken, zoals open haarden, te voorkomen.

- Als het netsnoer beschadigd is, moet de fabrikant, een erkende serviceverlener of een gekwalificeerd persoon deze vervangen teneinde gevaarlijke situaties te voorkomen.
- Overschrijd het maximale laadvermogen van 8 kg niet (raadpleeg hoofdstuk "Programmaschema").
- Het apparaat mag niet worden gebruikt als de items vervuild zijn met industriële chemische reinigingsmiddelen.
- Veeg eventuele pluisjes of verpakkingsafval die zich rondom het apparaat hebben opgehoopt, weg.
- Gebruik het apparaat niet zonder een filter. Reinig het pluisfilter voor of na elk gebruik.
- Droog geen ongewassen artikelen in de wasdroger.
- Artikelen die zijn bevuild met stoffen als spijsolie, aceton, alcohol, benzine, kerosine, vlekkenverwijderaars, terpentijn, boenwas en boenwasverwijderaars dienen alvorens in de was/droogcombinatie te worden gedroogd, te worden gewassen in heet water met een extra hoeveelheid wasmiddel.
- Artikelen van schuimrubber (latexschuim), douchemutsjes, waterdichte kleding, artikelen met een rubberen binnenkant en kleding of kussens met een vulling van schuimrubber dienen niet in de droogtrommel te worden gedroogd.
- Wasverzachters of soortgelijke producten dienen te worden gebruikt zoals aangegeven in de instructies van de fabrikant van het product.
- Verwijder alle voorwerpen van items die een ontstekingsbron kunnen zijn zoals aanstekers of lucifers.
- **WAARSCHUWING:** Stop een wasdroger nooit voor het einde van een droogcyclus, tenzij alle voorwerpen snel uit de trommel verwijderd en uitgehangen worden, zodat de hitte snel verdwijnt.
- Schakel het apparaat uit en trek de stekker uit het stopcontact voordat u onderhoudshandelingen verricht.

2. VEILIGHEIDSVOORSCHRIFTEN

2.1 Montage

- Verwijder alle verpakkingsmaterialen.
- Installeer en gebruik geen beschadigd apparaat.
- Volg de installatie-instructies op die zijn meegeleverd met het apparaat.
- Wees altijd voorzichtig bij het verplaatsen van het apparaat omdat het zwaar is. Gebruik altijd veiligheidshandschoenen en gesloten schoeisel.
- Installeer of gebruik het apparaat niet op een plek waar de temperatuur onder 5°C of boven 35°C kan komen.
- Zorg ervoor dat de vloer van de plaats waar u het apparaat installeert, vlak, stabiel, hittebestendig en schoon is.
- Zorg dat er lucht tussen het apparaat en de vloer kan circuleren.
- Het apparaat moet bij het verplaatsen altijd rechtop worden gehouden.
- De achterkant van het apparaat moet tegen de muur worden geplaatst.
- Als het apparaat op zijn permanente plaats is, moet u nagaan of het waterpas staat. Is dit niet het geval, stel de stelpootjes dan overeenkomstig af.

2.2 Aansluiting op het elektriciteitsnet

WAARSCHUWING!

Gevaar voor brand en elektrische schokken.

- Steek de stekker pas in het stopcontact als de installatie is voltooid. Zorg ervoor dat het netsnoer na installatie bereikbaar is.
- Dit apparaat moet worden aangesloten op een geaard stopcontact.
- Zorg ervoor dat de parameters op het vermogensplaatje overeenkomen met elektrische vermogen van de netstroom.
- Gebruik altijd een juist geïnstalleerd schokbestendig stopcontact.
- Gebruik geen meerwegstekkers en verlengsnoeren.

- Trek niet aan het netsnoer om het apparaat los te koppelen. Trek altijd aan de stekker.
- Raak de stroomkabel of stekker niet aan met natte handen.
- Dit apparaat voldoet aan de EU-richtlijnen.

2.3 Gebruik

WAARSCHUWING!

Gevaar voor letsel, elektrische schokken, brand, brandwonden en schade aan het apparaat.

- Dit apparaat is uitsluitend bestemd voor huishoudelijk gebruik.
- Droog geen beschadigde (gescheurde, gerafelde) kleding met vulling of voering.
- Droog uitsluitend textiel dat in de droogautomaat mag worden gedroogd. Volg de instructies op het wasvoorschrift in de kleding.
- Als u het wasgoed heeft gewassen met een vlekverwijderaar, voer dan een extra spoelcyclus uit voordat u de droger start.
- Het gecondenseerde/gedistilleerde water mag niet worden gebruikt voor het bereiden van eten en drinken. Het kan gezondheidsproblemen veroorzaken bij mensen en dieren.
- Ga niet op de open deur zitten of staan.
- Droog geen druiptnatte kledingstukken in de droogautomaat.

2.4 Binnenverlichting

WAARSCHUWING!

Gevaar voor letsel.

- Zichtbare ledstraling, niet rechtstreeks in de straal kijken.
- De ledlamp is bedoeld voor de trommelverlichting. Deze lamp kan niet worden hergebruikt voor andere verlichtingsdoeleinden.
- Neem contact op met het service-centrum om de binnenverlichting te vervangen.

2.5 Onderhoud en reiniging

WAARSCHUWING!

Gevaar voor letsel of schade aan het apparaat.

- Gebruik geen waterstralen of stoom om het apparaat te reinigen.
- Reinig het apparaat met een vochtige zachte doek. Gebruik alleen neutrale reinigingsmiddelen. Gebruik geen schuurmiddelen, schuursponsjes, oplosmiddelen of metalen voorwerpen.
- Om beschadiging aan het koelsysteem te voorkomen dient u het apparaat voorzichtig te reinigen.

2.6 Compressor

WAARSCHUWING!

Risico op schade aan het apparaat.

- De compressor en het systeem in de droogautomaat is gevuld met het speciale middel dat vrij is van fluor-chloor-koolwaterstoffen. Dit systeem moet goed gesloten blijven. Schade aan het systeem kan lekkage tot gevolg hebben.

2.7 Verwijdering

WAARSCHUWING!

Gevaar voor letsel of verstikking.

- Haal de stekker uit het stopcontact en koppel het apparaat los van de watertoevoer.
- Snijd het netsnoer vlak bij het apparaat af en gooi het weg.
- Verwijder de deurvergrendeling om te voorkomen dat kinderen of huisdieren binnen in de trommel vast komen te zitten.
- Gooi het apparaat weg conform de lokale voorschriften voor de verwijdering van elektrische en elektronische apparatuur (AEEA).

3. BESCHRIJVING VAN HET PRODUCT

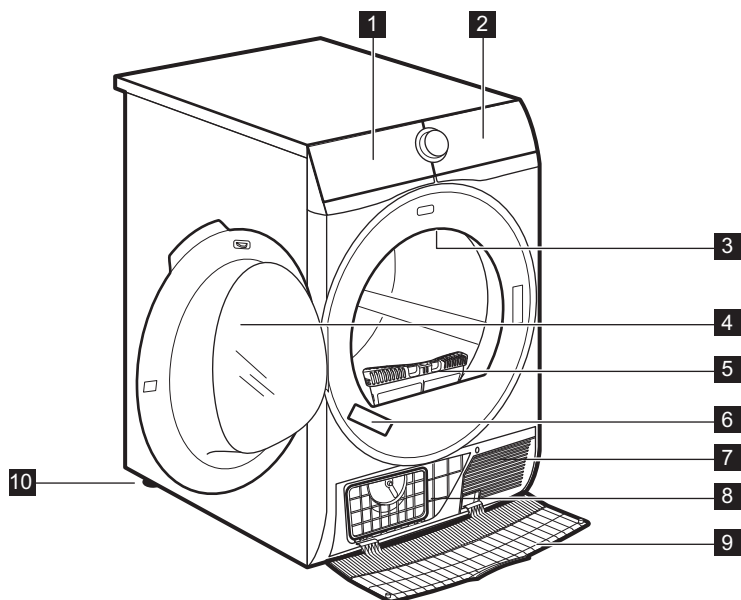

- 1** Waterreservoir
- 2** Bedieningspaneel
- 3** Binnenverlichting
- 4** Deur van het apparaat
- 5** Filter
- 6** Typeplaatje
- 7** Ventilatiesleuven
- 8** Condensordeksel
- 9** Condensatordeksel
- 10** Verstelbare pootjes



Om de was makkelijker te laden en voor eenvoudigere installatie is de deur omkeerbaar. (zie de afzonderlijke folder).

4. BEDIENINGSPANEEL

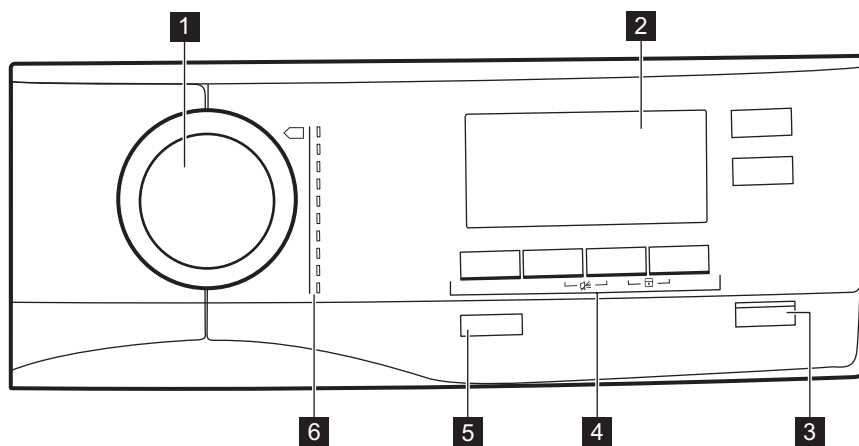





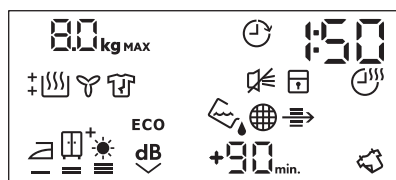



- 1** Programmadraaiknop
- 2** Display
- 3** Start/Pauze-toets
- 4** Opties
- 5** Knop Aan/Uit met *Auto Off*-functie
- 6** programma's



4.1 Scherm



Symbol op het display	Symbolbeschrijvingen
80 kg MAX	maximumlading wasgoed
	uitgestelde start optie aan





Symbool op het display	Symboolbeschrijvingen
30'-20h	selectie uitgestelde start (30 min. - 20 u.)
1:50	cyclustijdlampje
	zoemer uit
	kinderslot aan
	tijd droogoptie op
10'-2:00	selectie droogtijd (10 min. - 2 u.)
	indicatielampje: <i>leeg het waterreservoir</i>
	indicatielampje: <i>maak de filter schoon</i>
	indicatielampje: <i>controleer de condensator</i>
	droogtegraad wasgoed: strijkdroog, kastdroog, kastdroog +, extra droog
ECO	optie ECO aan
	optie Extra Stil aan
	optie Opfrissen aan
+30 _{min.} , +60 _{min.} , +90 _{min.}	verlenging van de standaard anti-kreukfase: +30 min, +60 min, +90 min)

BEDIENINGSPANEEL

Symbool op het display	Symboolbeschrijvingen
	indicatielampje: <i>droogfase</i>
	indicatielampje: <i>afkoelfase</i>
	indicatielampje: <i>antikreukbeveiligingsfase</i>

5. PROGRAMMA



Programma	La- ding ¹⁾	Eigenschappen / textielmarke- ring ²⁾	
 ³⁾ Katoen ECO	8 kg	Katoen - Kastdroog	/ ☺ ☹
Katoen	8 kg	Katoenen stoffen. Programma voor dage- lijks gebruik.	/ ☺ ☹
Synthetica	3,5 kg	Synthetische en gemeng- de stoffen.	/ ☺ ☹ ☹
Mix XL	6 kg	Gemengd wasgoed van katoen, katoen-synthe- tisch en synthetische stof- fen.	/ ☺ ☹ ☹
Fijne Was	4 kg	Fijne was.	/ ☺ ☹ ☹

Programma	La- ding ¹⁾	Eigenschappen / textielmarke- ring ²⁾	
Wol  	1 kg	<p>Wollen stoffen. Behoedzaam drogen van wol die met de hand mag worden gewassen. Het wasgoed onmiddellijk na het voltooien van het programma uit het apparaat halen.</p> <div data-bbox="501 470 879 710" style="border: 1px solid black; padding: 5px; text-align: center;">  <p>WOOL HAND WASH SAFE</p> </div> <p>De woldroogcyclus van de machine is goedgekeurd door Woolmark voor het drogen van wollen kleding waarvan in het label staat dat het handwas is, op voorwaarde dat de kledingstukken worden gedroogd volgens de instructies op het label in het kledingstuk en die van de fabrikant van deze wasmachine. Volg de instructies op het voorschrift in de kleding. M1741 Het Woolmark-symbool is een certificeringsmerk in vele landen.</p>	
Zijde 	1 kg	Behoedzaam drogen van zijde die met de hand mag worden gewassen.	/ 





Programma	La- ding ¹⁾	Eigenschappen / textielmarke- ring ²⁾	
Beddengoed XL	4,5 kg	Maximaal drie sets bed- dengoed, waarvan er één tweepersoons mag zijn.	/ ☺ ☺ ☺
Outdoor 	2 kg	Buitenkleding, technische kleding, sportkleding, wa- terbestendige en adem- ende jassen, jassen met een verwijderbare fleece- laag of binnenvoering. Geschikt voor machine- drogen.	/ ☺ ☺ ☺
Strijkvrij	1 kg (of 5 over- hem- den)	Stoffen die maar heel even hoeven te worden gestreken. De droogresulta- ten kunnen tussen verschillende stof- fen onderling variëren. Schud de items voor u ze in het apparaat plaatst. De kledingstukken na afloop van het programma onmiddellijk ver- wijderen en met een kleerhanger op- hangen. / ☺ ☺ ☺	

1) Het maximale gewicht verwijst naar droge kledingstukken.

2) Voor de betekenis van de textielmarkering, zie hoofdstuk *DAGELIJKS GEBRUIK: Wasgoed voor-
bereiden*.

3) Het programma  Katoen ECO in combinatie met de keuze *kastdroog*  Droogtegraad is het 'Standaard katoenprogramma' volgens de regelgeving van de Europese Commissie n 392/2012. Het is bestemd voor het drogen van normaal nat katoenen wasgoed en is het efficiëntste programma als het gaat om energieverbruik voor het drogen van nat katoenen wasgoed.





5.1 Programma en optiekeuzecompatibiliteit

Programma ¹⁾	Opties				
	Droog te- graad	Extra Stil	Anti- kreuk	Op- fris- sen	Tijd
 Katoen ECO			■		
Katoen	■	■	■	■	■
Synthetica	■	■	■	■	■
Mix XL	■		■	■	■
Fijne Was			■		
Wol  					■ ²⁾
Zijde 			■		
Beddengoed XL	■		■		
Outdoor 					
Strijkvrij			■		

1) Naast het programma kunt u tegelijkertijd een of meer opties instellen.

2) Zie hoofdstuk OPTIES: Tijd op Wol programma

5.2 Verbruiksgegevens

Programma	Centrifugeren op / restvocht	Droog-tijd ¹⁾	Ener-giever-bruik ²⁾
Katoen 8 kg			
 <i>kastdroog</i>	1400 tpm / 50%	134 min.	1,30 kWh
	1000 tpm / 60%	152 min.	1,47 kWh
 <i>strijkdroog</i>	1400 tpm / 50%	103 min.	0,93 kWh
	1000 tpm / 60%	125 min.	1,09 kWh
Katoen 4 kg			
 <i>kastdroog</i>	1400 tpm / 50%	90 min.	0,76 kWh
	1000 tpm / 60%	97 min.	0,83 kWh
Synthetica 3,5 kg			
 <i>kastdroog</i>	1200 tpm / 40%	57 min.	0,47 kWh

PROGRAMMA

Programma	Centrifugeren op / restvocht	Droog-tijd ¹⁾	Ener-giever-bruik ²⁾
	800 tpm / 50%	66 min.	0,58 kWh



1) Voor deelladingen is de cyclustijd korter en verbruikt het apparaat minder energie.



2) Een ongeschikte omgevingstemperatuur en/of slecht gecentrifugeerd wasgoed kan de cyclustijd verlengen en het energieverbruik verhogen.

6. OPTIES



6.1 Droogtegraad

Deze optie helpt bij het verkrijgen van de gewenste droogtegraad van het wasgoed. Mogelijke keuzes:

 =  - strijkklaar - **strijkdroog**-graad.

 =  - kastklaar - **kastdroog**-graad - standaard keuze die gerelateerd is aan het programma.

 =  - kastklaar - **kastdroog +**-graad.

 =  - kastklaar - **extra droog**-graad.

6.2 Extra Stil

Het apparaat werkt stiller, zonder de droogkwaliteit te beïnvloeden. Het apparaat werkt langzaam met langere cyclustijd.

6.3 ECO

Deze optie is standaard ingeschakeld voor alle programma's. Het stroomverbruik is op het minimumniveau ingesteld.

6.4 Anti-kreuk

Verlengde antikreukfase (30 minuten) aan het einde van de droogcyclus, maximaal 120 minuten. Na de droogfase draait de trommel van tijd tot tijd om te voorkomen dat het wasgoed kreukt. Het wasgoed kan tijdens de anti-kreukfase uit de machine gehaald worden.

6.5 Oprissen

Kleding oprissen dat lang in de kast heeft gelegen. Maximumlading mag niet meer zijn dan 1 kg.

6.6 Tijd

Voor katoen, synthetica en gemengde stoffen. Hiermee kunt u de droogtijd instellen met minimaal 10 minuten tot maximaal 2 uur (in stappen van 10 min.). Als deze optie is geactiveerd, verdwijnt de aanduiding voor maximumlading.

6.7 Tijd op programma Wol

Optie is van toepassing op programma Wol om het laatste droogniveau aan te passen naar meer of minder droog.

6.8 Startuitstel



Hiermee kan de start van het droogprogramma met minimaal 30 minuten en maximaal 20 uur worden uitgesteld.

1. Stel het droogprogramma en de opties in.
2. Raak herhaaldelijk de toets Startuitstel aan.

Uitsteltijd staat op het display (bijv. 12h als het programma over 12 uur moet beginnen.)

3. Raak om de optie Startuitstel te activeren de toets Start/Pauze aan.

De starttijd neem op de display af.

6.9 Zoemer

Het geluid klinkt:

- aan het einde van de cyclus
- aan het begin en einde van de antikreukbeveiligingfase

Standaard staat de zoemer altijd aan. U kunt deze optie gebruiken om het geluid in- of uit te schakelen.

7. VOORDAT U HET APPARAAT VOOR DE EERSTE KEER GEBRUIKT



De verpakking achter de trommel wordt automatisch verwijderd als de droogautomaat voor de eerste keer geactiveerd wordt. U hoort mogelijk wat lawaai.

Voordat u het apparaat voor het eerst in gebruik neemt:

- Maak de trommel van de droogautomaat schoon met een vochtige doek.
- Start een kort programma (d.w.z. 30 minuten) met vochtig wasgoed.







Aan het begin van de droogcyclus (eerste 3 - 5 min.) kan het geluidsniveau iets hoger liggen. Dit komt door het opstarten van de compressor. Dit is een normaal verschijnsel in apparaten die door een compressor worden aangedreven, zoals koelkasten en diepvriezers.

8. DAGELIJKS GEBRUIK

8.1 Wasgoed voorbereiden

- Sluit de ritsen.
- Sluit de drukknoopjes van dekbedovertrekken.
- Droog geen losse bandjes of linten (bijvoorbeeld de koorden van een schort). Maak ze aan elkaar vast voordat u het programma start.
- Maak alle zakken leeg.
- Draai de kledingstukken met een katoenen voering binnenstebuiten. Het katoen moet aan de buitenkant zitten.
- Stel altijd het programma in dat geschikt is voor het soort wasgoed.
- Doe lichte en donkere kleuren niet samen.
- Gebruik een geschikt programma voor katoen, jersey en gebreide kleding om krimp te verminderen.
- Overschrijd de maximale lading niet die in het programmahoofdstuk wordt aangegeven of wordt getoond op het scherm.
- Droog alleen wasgoed dat geschikt is voor machinedrogen. Zie de wasvoorschriften op de kledingstukken.
- Droog grote en kleine items niet samen. Kleine items kunnen in de grote verstrikt raken en ongedroogd blijven.

Wasvoorschrift	Beschrijving
	Wasgoed is geschikt voor machinedrogen.
	Wasgoed is geschikt voor machinedrogen op hogere temperaturen.
	Wasgoed is allen geschikt voor machinedrogen op lage temperaturen.
	Wasgoed is niet geschikt voor machinedrogen.

8.2 Wasgoed in de machine doen

⚠ LET OP!

Zorg ervoor dat het wasgoed niet vastzit tussen de deur van het apparaat en de rubberen pakking.

1. Trek de deur van het apparaat open.
2. Plaats de was een voor een in het apparaat.
3. Sluit de deur van het apparaat.

8.3 Het apparaat inschakelen.

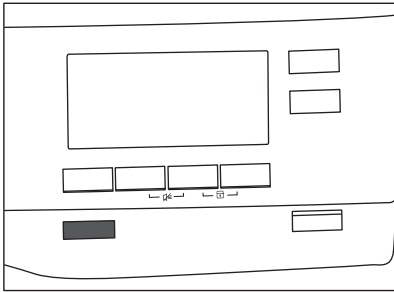

Het apparaat inschakelen:

Druk op de toets Aan/Uit.

Als het apparaat aanstaat, verschijnen er een aantal aanduidingen op het display.

8.4 Auto Off-functie

Om het energieverbruik omlaag te brengen, schakelt de Auto Off-functie het apparaat automatisch uit:

- als de knop Start/Pauze niet binnen 5 minuten wordt ingedrukt.
- 5 minuten nadat de cyclus eindigt.

Druk op de toets Aan/Uit om het apparaat aan te zetten.

Als het apparaat aanstaat, verschijnen er een aantal aanduidingen op het display.

8.5 Een programma instellen

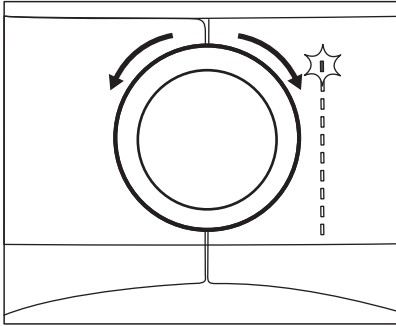

Gebruik de programmakeuzeknop om een programma te kiezen. De mogelijke tijd waarop een programma wordt voltooid, verschijnt op het display.



De droogtijd die u op het display ziet heeft betrekking op de lading van 5 kg voor katoenprogramma's. Bij de andere programma's is de droogtijd gekoppeld aan de aanbevolen ladingen. De droogtijd van de katoenprogramma's met een lading van meer dan 5 kg is langer.

8.6 Opties

U kunt samen met het programma ook één of meer speciale opties instellen.

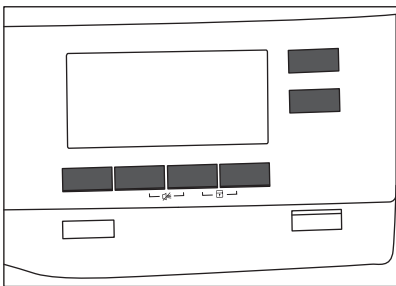

Druk op de relevante knop of combinatie van twee knoppen om een optie te activeren of te deactiveren.

dit symbool verschijnt op het display of het led boven het bijbehorende knoplampje gaat branden.

8.7 Kinderslooptie

Het kinderslot voorkomt dat kinderen met het apparaat kunnen spelen. De kinderslooptie blokkeert alle druktoetsen en de programmakeuzeknop (deze optie vergrendelt niet de toets **Aan/Uit**).

U kunt de kinderslooptie activeren:

- voordat u de toets **Start/Pauze** aanraakt - kan het apparaat niet starten
- nadat u de toets **Start/Pauze** aanraakt - programma- en optiekeuze is niet beschikbaar.

Kinderslot instellen:

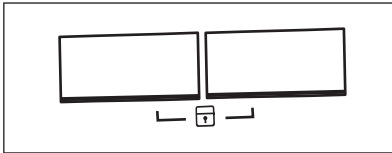

1. Zet de droger aan.
2. Selecteer 1 van de beschikbare programma's.
3. Druk tegelijkertijd op de 2 knoppen en houd deze ingedrukt.

Het symbool  verschijnt op het display.

4. Raak de bovenstaande knoppen opnieuw aan om het kinderslot te deactiveren. Het symbool verdwijnt.

8.8 Een programma starten

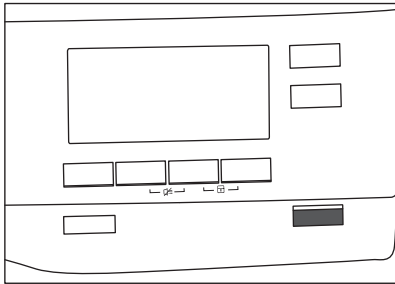

Het programma starten:

Druk op toets **Start/Pauze**.

Het apparaat start en het led boven de knop gaat branden in plaats van knipperen.

8.9 Programma wijzigen

Het wijzigen van een programma:

1. Druk op de toets Aan/Uit om het apparaat uit te schakelen.
2. Druk nogmaals op de toets Aan/Uit om het apparaat in te schakelen.
3. Stel een programma in.

8.10 Programma-einde



Reinig het filter en leeg het waterreservoir na elke droogcyclus. (Zie het hoofdstuk ONDERHOUD EN REINIGING.)

Na voltooiing van de droogcyclus, zal het symbool  op de display verschijnen. Als de optie Zoemer is geactiveerd, klinkt er gedurende 1 minuut een geluidssignaal met onderbrekingen.



Als u het apparaat niet uitschakelt, start de antikreukfase (niet op alle programma's actief). Het knipperende symbool  geeft aan dat de antikreukfase bezig is. Het wasgoed kan tijdens de anti-kreukfase uit de machine gehaald worden.

De was uit de machine halen:

1. Druk 2 seconden op de toets Aan/Uit om het apparaat uit te zetten.
2. Open de deur van het apparaat.
3. Haal het wasgoed uit de trommel.
4. Sluit de deur van het apparaat.

9. AANWIJZINGEN EN TIPS

9.1 Milieutips

- het wasgoed goed centrifugeert voordat u het in de droger stopt.
- Overschrijd de laadvolumes die in het hoofdstuk over programma's worden beschreven niet.
- Maak het filter na elke droogcyclus schoon.
- Gebruik geen wasverzachter om te wassen en te drogen. In de droogtrommel wordt uw wasgoed automatisch zacht.
- Gebruik gedistilleerd water dat u ook voor stoomstrijken gebruikt. Zuiver indien nodig het gedistilleerde water eerst (bijv. met een koffiefilter) om deeltjes te verwijderen.
- Zorg ervoor dat de ventilatieopeningen aan de onderzijde van het apparaat vrij zijn.
- Zorg ervoor dat op de plaats waar het apparaat wordt geïnstalleerd een goede luchtdoorstroom is.

9.2 Aanpassing van standaard droogniveaus

Wijzigen van het standaard droogniveau:

1. Schakel het apparaat in.
2. Selecteer 1 van de beschikbare programma's.
3. Druk tegelijkertijd op de knoppen **Extra Stil** en **Opfrissen** houd deze ingedrukt.

Een van de symbolen verschijnt op het display:





[]_ - Maximaal droogniveau

[]= - Extra droog

[]≡ - Standaard droogniveau

4. Raak herhaaldelijk de knop **Start/Pauze** aan totdat u het gewenste droogniveau bereikt.

Droogniveau	Displaysymbolen	
Maximaal droogniveau	⊕ ⊞	[]_

Droogniveau	Displaysymbolen	
Extra droog	+ 	
Standaard droogniveau		

5. Houd om de instelling te bewaren de toetsen **Extra Stil** en **Opfrissen** gedurende 2 seconden tegelijkertijd ingedrukt.





9.3 Het reservoirlampje uitschakelen

De aanduiding voor het waterreservoir staat standaard aan. Het licht op aan het einde van de droogcyclus of tijdens de cyclus als het waterreservoir vol is. Als de afvoerkit is geïnstalleerd wordt het waterreservoir automatisch geleegd en kan de aanduiding uitgezet worden.

Om de aanduiding uit te schakelen:

1. Schakel het apparaat in.
2. Selecteer 1 van de beschikbare programma's.
3. Druk tegelijkertijd op de knoppen **Opfrissen** en **Tijd** houd deze ingedrukt.

Eén van 2 configuraties is mogelijk:

- het lampje Tank: , staat aan als het symbool  versijnt - het waterreservoirlampje is permanent **geactiveerd**
- het lampje Tank: , staat uit als het symbool  versijnt - het waterreservoirlampje is permanent **gedeactiveerd**

10. ONDERHOUD EN REINIGING

10.1 Het filter schoonmaken

Aan het einde van elke cyclus verschijnt het symbool  *Filter* op het display en moet u het filter reinigen.



Het filter verzamelt de pluizen tijdens de droogcyclus.

1. Open de deur. Trek het filter omhoog.

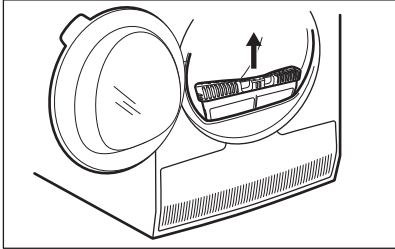

2. Druk op de haak om de filter te openen.

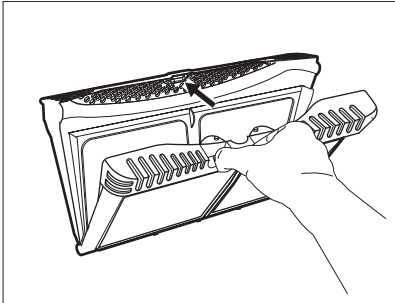

3. Maak de binnendelen van het filter schoon met een vochtige hand.

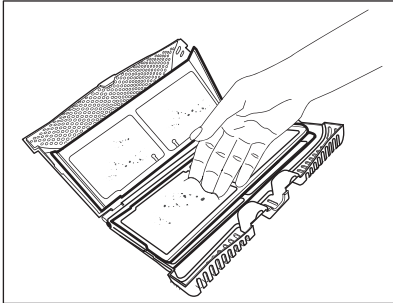
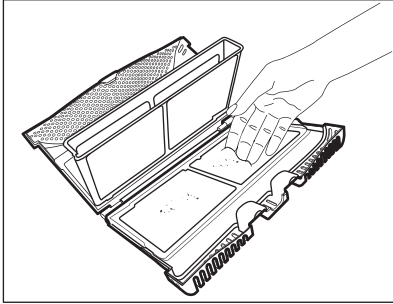

4. Indien nodig, reinig het filter met een stofzuiger. Sluit het filter.
5. Verwijder de pluizen indien nodig uit de filterhouder en pakking. U kunt hiervoor een stofzuiger gebruiken. Zet het filter in de filterhouder.

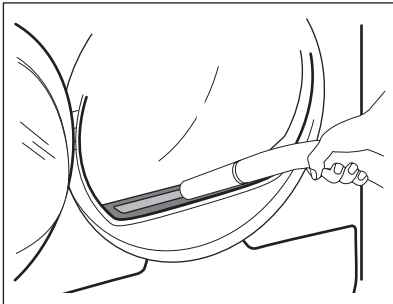

10.2 Leeg het waterreservoir

Maak het condenswaterreservoir na elke droogcyclus leeg.

ONDERHOUD EN REINIGING

Wanneer het condenswaterreservoir vol is, breekt het programma automatisch af. Het symbool  *Tank* verschijnt op het display en u moet het waterreservoir legen.

Het waterreservoir legen:

1. Verwijder het waterreservoir en houd het horizontaal.

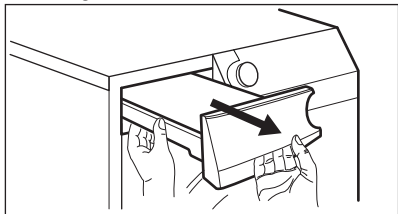

2. Trek de kunststof aansluiting uit en laat het water weglopen in een gootsteen of iets dergelijks.

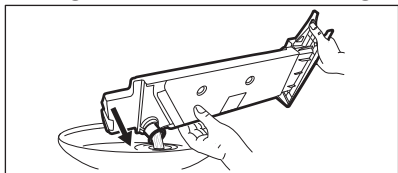

3. Duw de kunststof aansluiting weer op zijn plek en zet het waterreservoir terug op zijn plaats.
4. Druk op de toets Start/Pauze om het programma voort te zetten.

10.3 Reiniging van de condensator

Als het symbool  *Condenser* knippert op het display, moeten de condensor en het vak worden gecontroleerd. Als deze vuil is, maakt u het schoon. Controleer minstens iedere 6 maanden.

WAARSCHUWING!

Raak het metalen oppervlak niet met blote handen aan. Gevaar voor letsel. Draag beschermende handschoenen. Voorzichtig schoonmaken zodat beschadigen van het metalen oppervlak wordt vermeden.

Controleren:

1. Open de deur. Trek het filter omhoog.

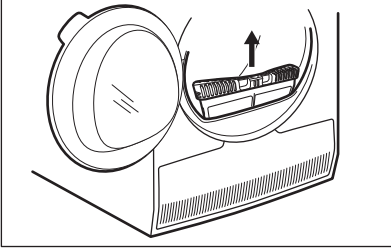

2. Open de condensordeksel.

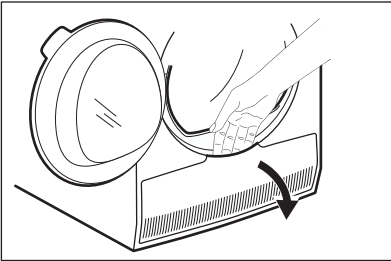

3. Draai de hendel om het deksel van de condensor te ontgrendelen.

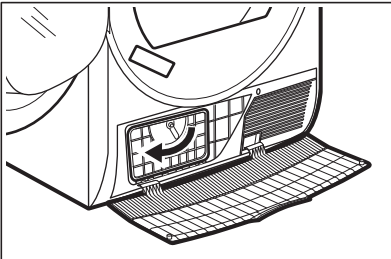

4. Laat het deksel van de condensator zakken.

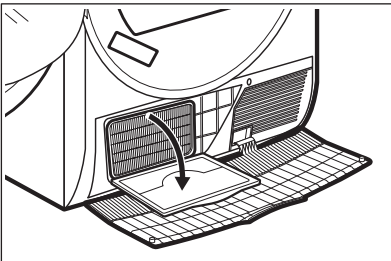

5. Verwijder, indien nodig, de pluizen van de condensor en zijn compartiment. U kunt een natte doek en/of een stofzuiger met opzetborstel gebruiken.

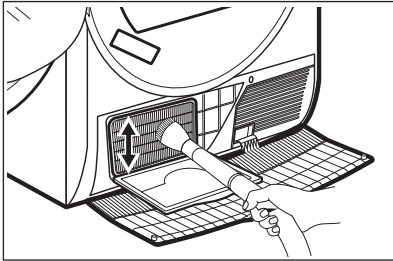

6. Sluit het deksel van de condensator.
7. Draai de hendel totdat deze op zijn plek klikt.
8. Plaats het filter terug.

10.4 De trommel reinigen

⚠ WAARSCHUWING!

Ontkoppel het apparaat voordat u het reinigt.

Gebruik een gewone zeepreinigder om de binnenzijde van de trommel en de trommelhouders te reinigen. Droog het gereinigde oppervlak met een zachte doek.

⚠ LET OP!

Gebruik geen schuurmiddelen of staalwol om de trommel schoon te maken.

10.5 Het bedieningspaneel en de behuizing reinigen

Gebruik een standaard zeepsop om het bedieningspaneel en de behuizing te reinigen.

Gebruik een vochtige doek om te reinigen. Droog het gereinigde oppervlak met een zachte doek.

⚠ LET OP!

Gebruik geen schoonmaakmiddelen voor meubels of schoonmaakmiddelen die roest kunnen veroorzaken.

10.6 De luchtcirculatiesleuven reinigen

Gebruik een stofzuiger om de pluisjes uit de luchtcirculatiesleuven te verwijderen.

11. PROBLEMEN OPLOSSEN

Pro-bleem ¹⁾	Mogelijke oorzaak	oplossing
De droog- automaat werkt niet.	Droogautomaat is niet aangesloten op de net-stroom.	Doe de stekker in het stopcontact. Controleer de zekering in de zeke- ringenkast (huisinstalla- tie).
	De deur staat open.	Sluit de vuldeur.
	De toets Aan/Uit is niet ingedrukt.	Druk op de toets Aan/ Uit.
	De toets Start/Pauze is niet ingedrukt.	Druk op toets Start/ Pauze.
	Het apparaat staat in stand-by-modus.	Druk op de toets Aan/ Uit.

Probleem ¹⁾	Mogelijke oorzaak	oplossing
Onbevredigende droogresultaten	Onjuiste programmakeuze.	Selecteer een geschikt programma. ²⁾
	Het filter is verstopt.	Maak de filter schoon. ³⁾
	Optie Droogtegraad was ingesteld op  strijk-droog. ⁴⁾	Wijzig optie Droogtegraad naar een hogere stand.
	De lading is te groot.	Overschrijd het maximumlading niet.
	De luchtcirculatiesleuven zijn verstopt.	Reinig het luchtsleuven onderop het apparaat.
	Er zit wat vuil op de vochtsensor in de trommel.	Reinig de voorkant van de trommel.
	Het droogniveau was niet op het gewenste niveau ingesteld.	Pas het droogniveau aan. ⁵⁾
	De condensor is verstopt.	De condensor reinigen. ⁶⁾
De laaddeur gaat niet dicht	Het filter is niet op zijn plek vergrendeld.	Zet het filter in de correcte stand.
	Wasgoed zit vast tussen deur en pakking.	Verwijder vastzittende voorwerpen en doe de deur dicht.

PROBLEMEN OPLOSSEN

Probleem ¹⁾	Mogelijke oorzaak	oplossing
Het is niet mogelijk het programma of de optie te wijzigen.	Na de start van de cyclus is het niet mogelijk om het programma of de optie te wijzigen.	Schakel de droogauto-maat uit en in. Wijzig het programma of de optie naar wens.
Het is niet mogelijk om een optie te selecteren. Er klinkt een geluidssignaal.	De optie die u probeert te activeren is niet beschikbaar bij het geselecteerde programma.	Schakel de droogauto-maat uit en in. Wijzig het programma of de optie naar wens.
Er is geen trommelverlichting	De trommelverlichting is defect.	Neem contact op met de klantenservice om de trommelverlichting te vervangen.
Onverwachte tijdsduur verschijnt op het display.	De droogtijd is berekend naar gelang de grootte en de vochtigheid van de lading.	Dit gaat automatisch - het apparaat werkt correct.
Er is een programma inactief.	Het waterreservoir is vol.	Leeg het waterreservoir, druk op de toets Start/ Pauze. ⁶⁾

Probleem ¹⁾	Mogelijke oorzaak	oplossing
De droogcyclus is te kort.	De grootte van de lading is klein.	Selecteer de tijdprogramma. De tijdwaarde moet in verhouding staan tot de lading. We bevelen voor het drogen van een voorwerp of een kleine hoeveelheid wasgoed korte droogtijden aan.
	Het wasgoed is te droog.	Selecteer een geschikt tijdprogramma of een hogere droogtegraad (bijv. ☀️ <i>extra droog</i>)

PROBLEMEN OPLOSSEN

Probleem ¹⁾	Mogelijke oorzaak	oplossing
Droogcyclus te lang ⁷⁾	Het filter is verstopt.	Maak de filter schoon.
	De lading is te groot.	Overschrijd het maximumlading niet.
	Het wasgoed is niet voldoende gecentrifugeerd.	Centrifugeer het wasgoed goed in de wasautomaat.
	Te lage of hoge kamertemperatuur - dit is geen fout van het apparaat.	Zorg ervoor dat de kamertemperatuur hoger is dan +5°C en lager dan +35°C. De optimale kamertemperatuur voor de beste droogresultaten is tussen 19°-24°C.

1) Als er een foutmelding op de display verschijnt (bijv. **E51**): Schakel de droogautomaat uit en in. Kies een nieuw programma. Druk op de start/pauze-toets. Neem contact op met het servicecentrum als het apparaat niet werkt en geef de foutcode door.

2) Volg de programmabeschrijving op - raadpleeg het hoofdstuk PROGRAMMA'S.

3) Zie het hoofdstuk ONDERHOUD EN REINIGING.

4) Alleen voor drogers met optie Droogtegraad.

5) Zie het hoofdstuk AANWIJZINGEN EN TIPS.

6) Zie het hoofdstuk ONDERHOUD EN REINIGING

7) Opmerking: Na maximaal 5 uur stopt de droogcyclus automatisch.

12. TECHNISCHE GEGEVENS

Hoogte x breedte x diepte	850 x 600 x 600 mm (maximal 665 mm)
Maximale diepte met de apparaatdeur open	1100 mm
Maximale breedte met de apparaatdeur open	950 mm
Afstelbare hoogte	850 mm (+ 15 mm - afstellen van voeten)
Trommelinhoud	118 l
Maximaal laadvolume	8 kg
Spanning	230V
Frequentie	50 Hz
Niveau geluidsvermogen	63 dB
Totaal vermogen	700 W
Energie-efficiëntieklasse	A+++
Energieverbruik bij het standaard katoenprogramma en een volle lading. ¹⁾	1,47 kWh
Energieverbruik bij het standaard katoenprogramma en een deellading. ²⁾	0,83 kWh
Jaarlijks energieverbruik ³⁾	176 kWh

TECHNISCHE GEGEVENS

Links-aan modus stroomverbruik	0,05 W
Uit-modus stroomverbruik	0,05 W
Type gebruik	Huishoudelijk
Toegestane omgevingstemperatuur	+ 5°C tot + 35°C
Niveau van bescherming tegen het binnendringen van vaste deeltjes en vocht gewaarborgd door het beschermdeksel, behalve wanneer de laagspanningsapparatuur geen bescherming tegen vocht heeft	IPX4
Dit product bevat gefluoreerd broeikasgas dat hermetisch is afgesloten	
Benaming van het gas	R134a
Gewicht	0,1 \$0 kg
Aardopwarmingsvermogen (GWP)	1430

1) Overeenkomstig EN 61121. 8 kg katoen gecentrifugeerd op 1000 tpm.

2) Overeenkomstig EN 61121. 4 kg katoen gecentrifugeerd op 1000 tpm.

3) Energieverbruik per jaar in kWh, gebaseerd op 160 droogcycli van het standaardkatoenprogramma bij volledige en deellading, en het verbruik van de lage-stroommodi. Daadwerkelijke energieverbruik per cyclus hangt af van hoe het apparaat wordt verbruikt (REGELGEVING (EU) nr. 392/2012).

13. ACCESSOIRES

13.1 Tussenstuk

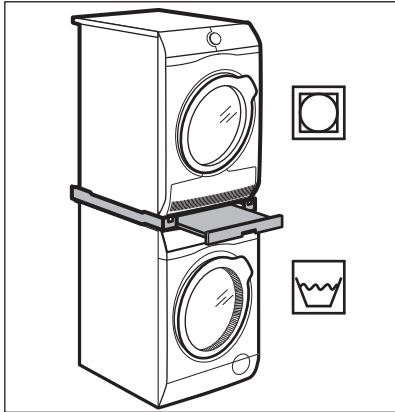

Naam accessoire: SKP11, STA9

Verkrijgbaar bij uw erkende leverancier.

Het tussenstuk kan alleen worden gebruikt tussen de in de folder gespecificeerde wasmachines en droogautomaten. Zie bijgevoegde folder.

Lees de met het accessoire meegeleverde instructies zorgvuldig door.

13.2 Afvoerset

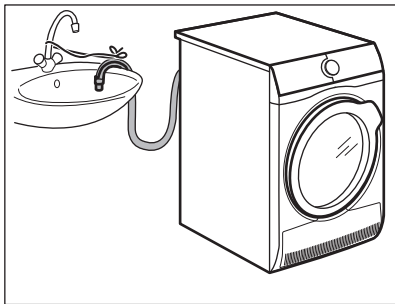

Naam accessoire: DK11.

Verkrijgbaar bij uw erkende dealer (kan worden bevestigd aan sommige types droogtrommels)

ACCESSOIRES

Om het gecondenseerde water in een kom, sifon, afvoerpijp, enz. te laten stromen wordt na installatie het waterreservoir automatisch geleegd. Het waterreservoir moet in het apparaat blijven zitten.

De geïnstalleerde slang moet minimaal 50 cm en maximaal 100 cm van de vloer zijn verwijderd. De slang mag geen lus bevatten. Maak de slang zo nodig korter.

Lees de met het accessoire meegeleverde instructies zorgvuldig door.

13.3 Voetstuk met lade

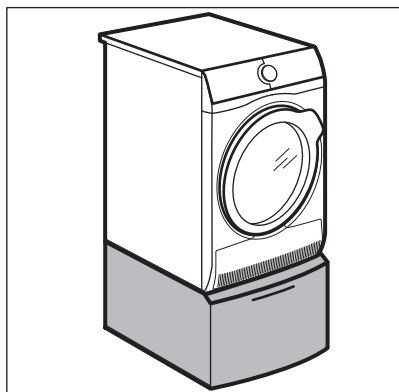

Naam accessoire: PDSTP10, E6WHPED2.

Verkrijgbaar bij uw erkende leverancier.

Om de hoogte van het apparaat te verhogen en het in- en uitladen van wasgoed te vergemakkelijken.

De lade kan worden gebruikt voor het opbergen van wasproducten bijv.: handdoeken, schoonmaakproducten, enz.

Lees de met het accessoire meegeleverde instructies zorgvuldig door.

14. MILIEUBESCHERMING

Recycle de materialen met het symbool . Gooi de verpakking in een geschikte verzamelcontainer om het te recyclen. Help om het milieu en de volksgezondheid te beschermen en recycle het afval van elektrische en elektronische apparaten. Gooi apparaten gemarkeerd met het symbool  niet weg met het huishoudelijk afval. Breng het product naar het milieustation bij u in de buurt of neem contact op met de gemeente.

www.aeg.com/shop



136951940-A-382017



AEG