

Gaming-headset
INZONE H6 Air



Model: YY2990

Ontdek hoe je de hoogte van de hoofdband aanpast

Beweeg de schuifregelaar omhoog en omlaag terwijl u de schuifknoppen aan weerszijden van de hoofdband indrukt. Laat je vinger los van de schuifknop op de gewenste hoogte om de schuifknop vast te zetten. De hoogte van de hoofdband kan worden aangepast.

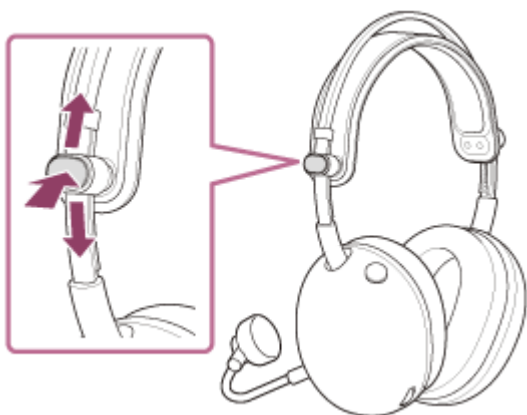

Aan de slag

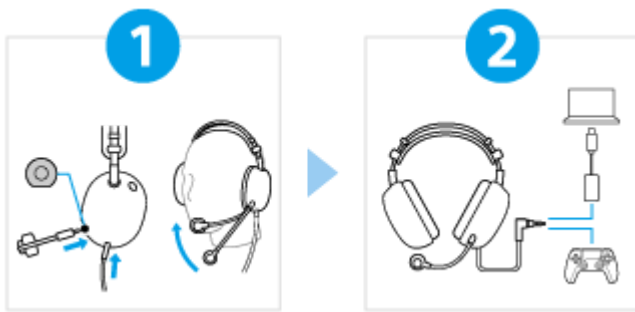

1

Plaats de headset op uw oren en pas de positie van de boommicrofoon aan



Haal de microfoon uit de accessoiredoos. Steek hem vervolgens in de microfooningang op de headset. Voer de stekker in tot deze vastklikt. Als de stekker niet correct is aangesloten, kunt u de microfoon niet gebruiken.

Pas ook de positie van de microfoon aan zodat het microfoongedeelte zich bij de mond bevindt wanneer de headset wordt gedragen.

2

Sluit de headset en de meegeleverde USB Type-C-audiobox op de juiste manier aan.



Sluit de headset en de meegeleverde USB Type-C-audiobox op de juiste manier aan op elk apparaat, zoals weergegeven.

Headset - hoofdtelefoonkabel - PS5™

Headset - hoofdtelefoonkabel - USB Type-C audio box - computer

Alle functies en verbeterde prestaties gebruiken



Werk de computersoftware bij "INZONE Hub" naar de nieuwste versie.

Voor meer informatie over "INZONE Hub" raadpleeg de volgende URL.

<https://www.sony.net/inzonehub-support>

⚠ Brandwonden of storingen door nat worden voorkomen

De headset is niet waterdicht.

Als u de headset oplaadt wanneer deze nat is door regen, zweet enz., kan dit leiden tot doorbranding of storingen.

MDR-G600

Merk op dat deze Helpgids is vertaald door een machine. Machinevertalingen zijn niet contextgevoelig en komen qua inhoud mogelijk niet perfect overeen met de Engelse versie. Om de originele Engelse versie te bekijken, selecteert u English op de [Taalkeuzepagina].

Aan de slag

Bijgeleverde accessoires

[Bijgeleverde items](#)

[De boommicrofoon bevestigen](#)

[De hoofdtelefoonkabel aansluiten](#)

Onderdelen en bedieningselementen

└ [Positie en functie van onderdelen](#)

De headset opzetten

└ [De headset opzetten](#)

Gebruik door verbinding te maken met een gameconsole

[De headset aansluiten op een computer of PlayStation®5](#)

[Wat je kunt doen terwijl je verbonden bent met een gameconsole](#)

De headset customizen

"INZONE Hub" gebruiken

└ [Wat je kunt doen met "INZONE Hub"](#)

└ [installeren "INZONE Hub"](#)

Belangrijke informatie

[Voorzorgsmaatregelen](#)

[Brandwonden of storingen door nat worden voorkomen](#)

[Licenties](#)

[Handelsmerken](#)

Problemen oplossen

[Problemen oplossen](#)

Specificaties

[Technische gegevens](#)

Gaming-headset
INZONE H6 Air

Bijgeleverde items

Controleer na het openen van de verpakking of alle items op de lijst bijgeleverd zijn. Als er items ontbreken, raadpleeg dan de ondersteuningdienst van Sony of de dichtstbijzijnde Sony-verdeler.

Getallen tussen haakjes geven het aantal items aan.

Gaming-headset (1)

Hoofdtelefoonkabel (1)

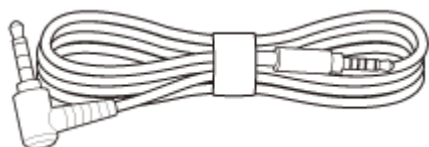

Afneembare boommicrofoon (met windkap) (1)



USB Type-C®-audiobox (1)



Documenten (1 set)

Merk op dat deze Helpgids is vertaald door een machine. Machinevertalingen zijn niet contextgevoelig en komen qua inhoud mogelijk niet perfect overeen met de Engelse versie. Om de originele Engelse versie te bekijken, selecteert u English op de [Taalkeuzepagina].

TP1002273037

De boommicrofoon bevestigen

Zorg ervoor dat u de meegeleverde boommicrofoon bevestigt als u gesprekken voert.

1 Sluit de meegeleverde microfoon aan op de microfooningang.

Let er bij het aansluiten op dat de plug en jack dezelfde vorm hebben.

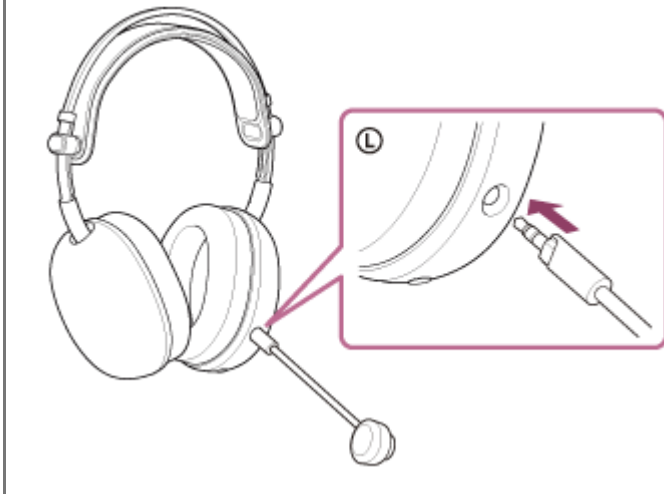

Hint

- De boommicrofoon kan worden verwijderd als hij niet wordt gebruikt.

Opmerking

- Voer de stekker in tot deze vastklikt. Als de stekker niet correct is aangesloten, kunt u de microfoon niet gebruiken.

Merk op dat deze Helpgids is vertaald door een machine. Machinevertalingen zijn niet contextgevoelig en komen qua inhoud mogelijk niet perfect overeen met de Engelse versie. Om de originele Engelse versie te bekijken, selecteert u English op de [Taalkeuzepagina].

TP1002273038

De hoofdtelefoonkabel aansluiten

1 Sluit de meegeleverde hoofdtelefoonkabel aan op de ingang van de hoofdtelefoonkabel.

Zorg ervoor dat u de 5-polige rechte stekker aansluit op de headset.

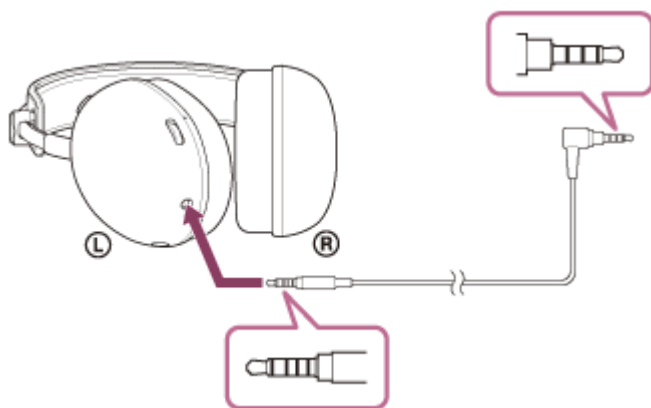

Opmerking

- Gebruik alleen de bijgeleverde hoofdtelefoonkabel.
- Wanneer u de kabel aansluit of loskoppelt, moet u de stekker vasthouden en recht in de ingang van de hoofdtelefoonkabel steken. Als u aan de kabel trekt of er te veel kracht op uitoefent, kan de kabel breken.
- Zorg ervoor dat de stekker volledig in het stopcontact zit. Als de stekker niet volledig in het stopcontact zit, is het mogelijk dat u geen geluid hoort. Ook is het mogelijk dat de microfoon niet bruikbaar is.

Merk op dat deze Helpgids is vertaald door een machine. Machinevertalingen zijn niet contextgevoelig en komen qua inhoud mogelijk niet perfect overeen met de Engelse versie. Om de originele Engelse versie te bekijken, selecteert u English op de [Taalkeuzepagina].

TP1002273039

Positie en functie van onderdelen

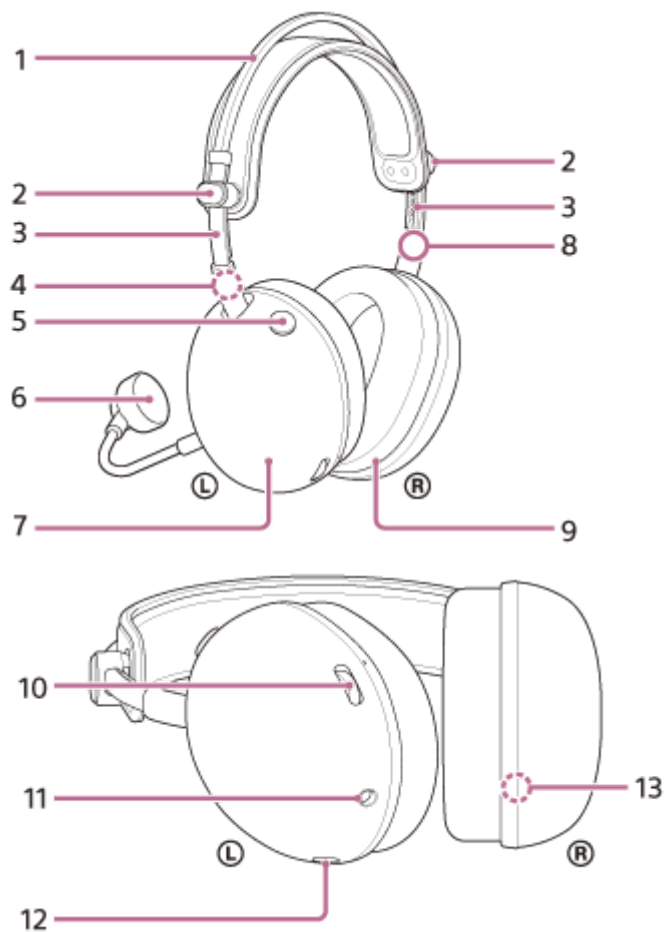

1. Hoofdband
2. Schuifknoppen (links, rechts)
Schuif om de hoogte van de hoofdband aan te passen.
3. Schuifregelaars hoofdband (links, rechts)
4. ™ -markering (links)
5. Microfoon aan- of uitknop
Schakelt de microfoon in of uit.
6. Afneembare boommicrofoon (met windkap)
Bevestig aan de linkerunit.
7. Linker oorstuk
8. ® -markering (rechts)
9. Rechter oorstuk
10. Volume -/+

Het volume van de headset aanpassen wanneer deze is aangesloten op een gameconsole. Er zit een voelbare stip op de + zijkant.

11. Ingang voor de hoofdtelefoonkabel

Sluit een gameconsole aan met de meegeleverde hoofdtelefoonkabel. Zorg ervoor dat de stekker volledig in het stopcontact zit. Als de stekker niet volledig in het stopcontact zit, is het mogelijk dat u geen geluid hoort. Ook is het mogelijk dat de microfoon niet bruikbaar is.

12. Microfoon-ingang

Sluit de meegeleverde microfoon aan. Voer de stekker in tot deze vastklikt. Als de stekker niet correct is aangesloten, kunt u de microfoon niet gebruiken.

13. Serienummer

Bevindt zich in het rechter oorstuk.

Het serienummer controleren

- Zorg ervoor dat de hoofdtelefoonkabel niet is aangesloten op de headset.
- Verwijder de oorschelp van het rechter oorstuk door het recht van de behuizing te trekken. Het serienummer en de veiligheidsmerktekens bevinden zich middenonder op de rechterunit.

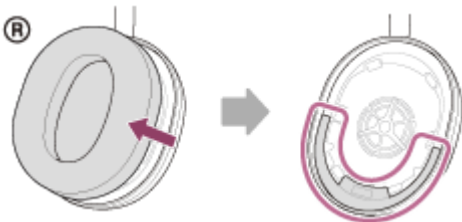

- Bevestig de verwijderde oorschelp aan het rechter oorstuk. Zorg ervoor dat de richting van de twee uitsteeksels op het toestel en de gaten in de oorkussentjes met elkaar overeenkomen. Steek de zes lipjes stevig in het toestel tot je een klik hoort.

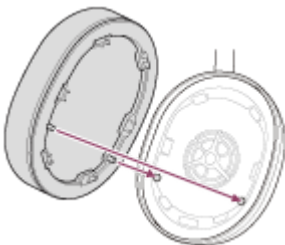

Opmerking

- Verwijder de oorschelp niet, tenzij dit noodzakelijk is.
- Verwijder de oorkussentjes niet in de aanwezigheid van ijzerzand of andere metalen voorwerpen. Ijzerzand of andere metalen voorwerpen kunnen zich aan de magneet in de headset hechten, met storingen tot gevolg.
- Zorg ervoor dat je de oorkussentjes in de juiste richting bevestigt. Als de oorkussentjes niet in de juiste richting zijn bevestigd, krijg je mogelijk niet de gewenste akoestische prestaties.
- Eventuele defecten veroorzaakt door het niet naleven van de bovenstaande voorzorgsmaatregelen vallen niet onder de productgarantie.

Merk op dat deze Helpgids is vertaald door een machine. Machinevertalingen zijn niet contextgevoelig en komen qua inhoud mogelijk niet perfect overeen met de Engelse versie. Om de originele Engelse versie te bekijken, selecteert u English op de [Taalkeuzepagina].

TP1002273040

De headset opzetten

1 Sluit de boommicrofoon en de hoofdtelefoonkabel aan.

2 Pas de positie van de schuifregelaar aan.

Beweeg de schuifregelaar omhoog en omlaag om de hoogte van de hoofdband aan te passen. Het schuifgedeelte beweegt wanneer de schuifknop wordt ingedrukt. De schuifknop wordt vergrendeld wanneer je je vinger van de schuifknop haalt.

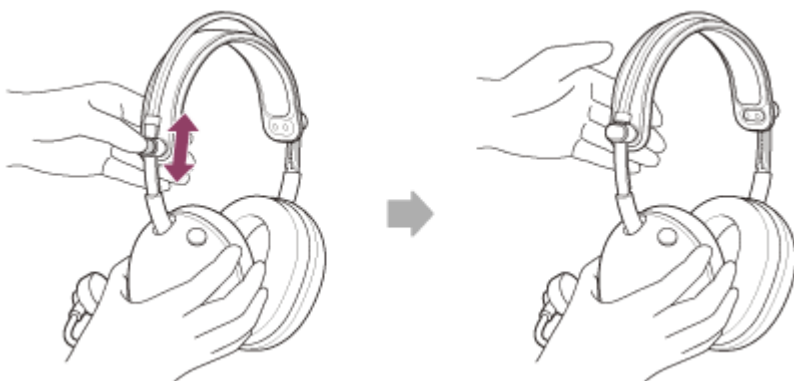

3 Plaats de headsetoorstukken in uw oren.

Plaats de headset met de L-markering op uw linkeroor en de headset met de R-markering op uw rechteroor. Een boommicrofoon (A) is bevestigd aan de linkerunit.

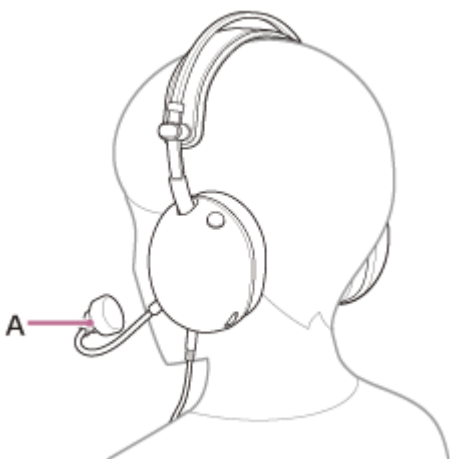

4 Pas de positie van de boommicrofoon aan zodat hij zich dicht bij uw mond bevindt.

De microfoon moet op dezelfde hoogte als de kin worden geplaatst en ongeveer 1 tot 4 vingers van de mond (maximaal 35 mm).

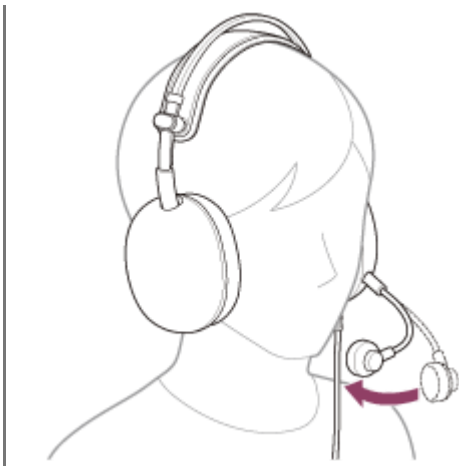

Hint

- Als u zich zorgen maakt over ademhalingsgeluid, zorg er dan voor dat het windscherm is geïnstalleerd en plaats de microfoon uit de buurt van uw mond. Het is aanbevolen om de microfoon één keer te testen met "INZONE Hub" of uw app.
- Als de headset niet goed op uw oren wordt gedragen, kan dit pijn aan uw oren veroorzaken. Zorg ervoor dat het kussengedeelte van de oorkussens geen druk uitoefent op je oren.

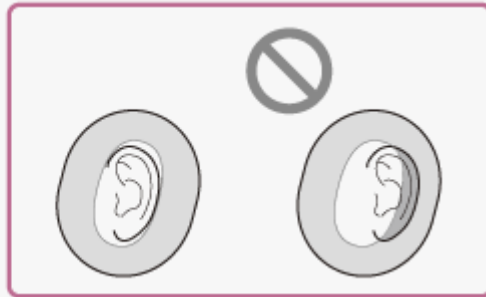

Opmerking

- Zorg ervoor dat u uw ogen niet raakt met de microfoonarm wanneer u deze opzet, afzet of de headset gebruikt.

Verwant onderwerp

- [De boommicrofoon bevestigen](#)
- [De hoofdtelefoonkabel aansluiten](#)
- [Wat je kunt doen met "INZONE Hub"](#)

Merk op dat deze Helpgids is vertaald door een machine. Machinevertalingen zijn niet contextgevoelig en komen qua inhoud mogelijk niet perfect overeen met de Engelse versie. Om de originele Engelse versie te bekijken, selecteert u English op de [Taalkeuzepagina].

TP1002273041

De headset aansluiten op een computer of PlayStation®5

Controleer het volgende voordat u de bedieningsprocedure start.

- De gebruiksaanwijzing van de computer of PS5™ bij de hand is.

1 Sluit de headset aan op een USB-poort van een computer of een PS5™ controller.

Wanneer u de headset aansluit op een computer

- Sluit de 4-polige L-type stekker van de hoofdtelefoonkabel aan op de meegeleverde USB Type-C audiobox. De aansluitzijde is een CTIA-conforme kabel met 4-polige specificaties, inclusief microfoon.
 - CTIA: Cellular Telephone Industry Association

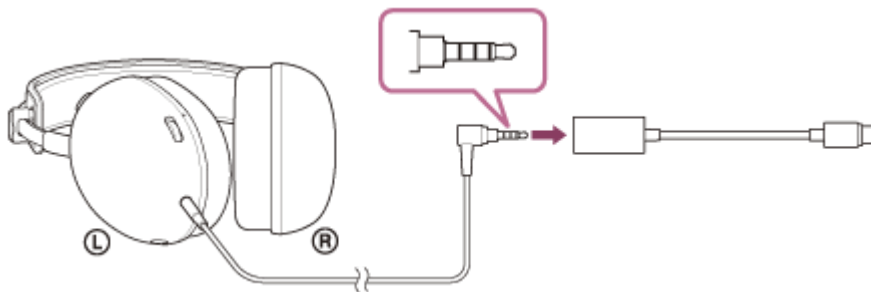

- Sluit de USB Type-C-audiobox aan op de USB-poort van een computer.

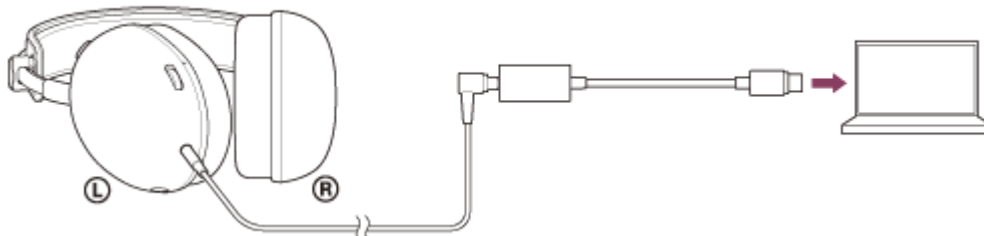

Wanneer u de headset aansluit op een PS5™

- Sluit de 4-polige L-stekker van de hoofdtelefoonkabel aan op de hoofdtelefoonaansluiting van een PS5™-controller.

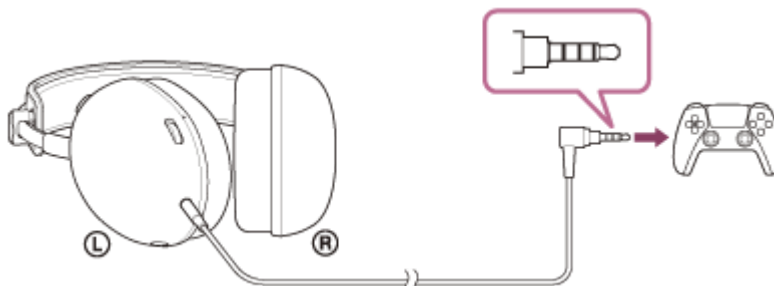

2 Wanneer u de headset aansluit op een computer, selecteert u de headset als audioapparaat.

Het volume regelen

Zie "[Wat je kunt doen terwijl je verbonden bent met een gameconsole](#)" voor informatie over hoe u het volume kunt aanpassen en de microfoon kunt in- en uitschakelen.

Opmerking

- Verbinding via de USB Type-C audiobox is niet gegarandeerd met een PS5™. Volg de hierboven beschreven procedures om verbinding te maken met de PS5™.
- Sluit de USB Type-C audiobox rechtstreeks aan op de computer en niet via een USB-hub.
- Als u de headset via de USB Type-C-audiobox aansluit op een ander apparaat dan een computer, kan het volgende gebeuren.
 - Er wordt geen geluid weergegeven.
 - Het geluid is laag hoewel het volume op maximaal staat.

Sluit de headset rechtstreeks aan op een apparaat zonder de USB Type-C audiobox om het bovenstaande te verbeteren.

- Gebruik alleen de bijgeleverde hoofdtelefoonkabel.
- Wanneer u de kabel aansluit of loskoppelt, moet u de stekker vasthouden en recht in de ingang van de hoofdtelefoonkabel steken. Als u aan de kabel trekt of er te veel kracht op uitoefent, kan de kabel breken.
- Zorg ervoor dat de stekker volledig in het stopcontact zit. Als de stekker niet volledig in het stopcontact zit, is het mogelijk dat u geen geluid hoort.

Merk op dat deze Helpgids is vertaald door een machine. Machinevertalingen zijn niet contextgevoelig en komen qua inhoud mogelijk niet perfect overeen met de Engelse versie. Om de originele Engelse versie te bekijken, selecteert u English op de [Taalkeuzepagina].

TP1002273042

Gaming-headset
INZONE H6 Air

Wat je kunt doen terwijl je verbonden bent met een gameconsole

Wanneer u de headset aansluit op een gameconsole zoals een computer of PS5™, kunt u het volgende doen.

Het volume aanpassen

U kunt het volume op het gewenste niveau instellen met de volumeknop. De + zijde heeft een voelbare stip (A).

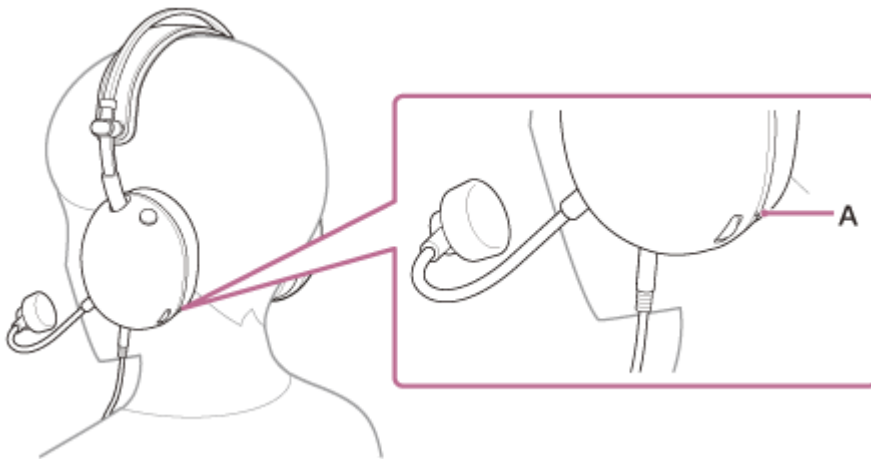

- Het volume verhogen
Draai de volumeknop naar de + opzij.

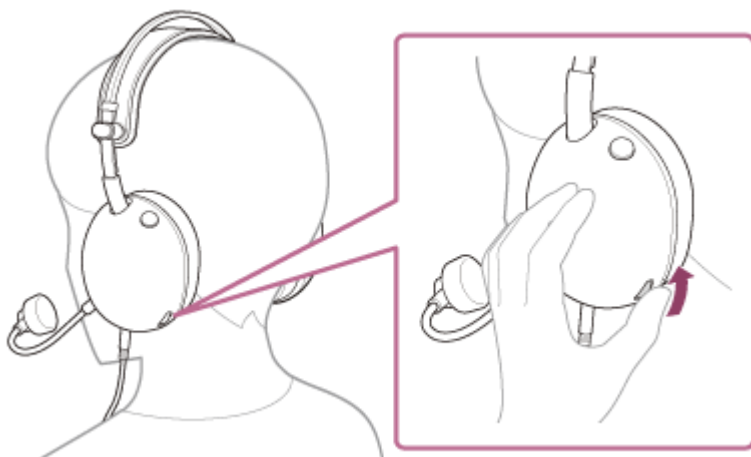

- Het volume verlagen
Draai de volumeknop naar de – opzij.

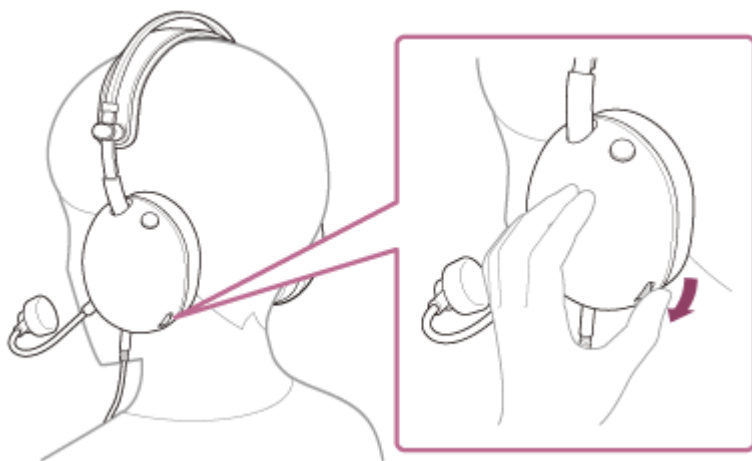

De microfoon in- of uitschakelen

Wanneer u de microfoon gebruikt, drukt u op de aan- of uitknop van de microfoon zodat de knop ingedrukt is. De microfoon wordt uitgeschakeld en u kunt de microfoon gebruiken. De rode lijn aan de zijkant van de knop verdwijnt. Als u de microfoon niet gebruikt, drukt u op de aan- of uitknop van de microfoon zodat de knop naar buiten wordt gedrukt. De microfoon is uitgeschakeld en kan niet worden gebruikt. Er verschijnt een rode lijn aan de zijkant van de knop.

- De microfoon inschakelen

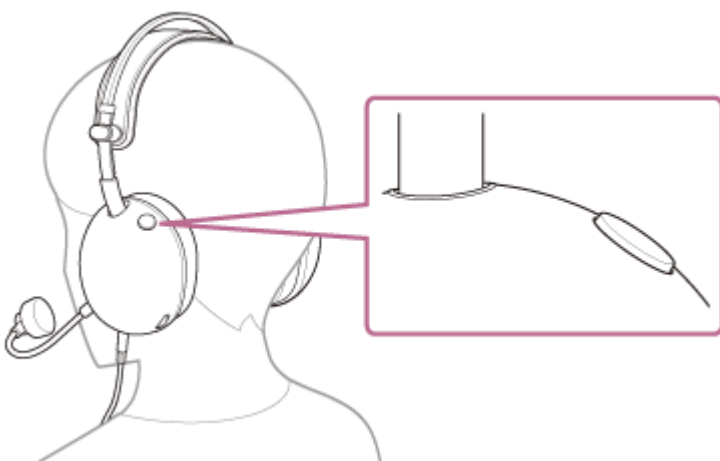

- De microfoon uitschakelen

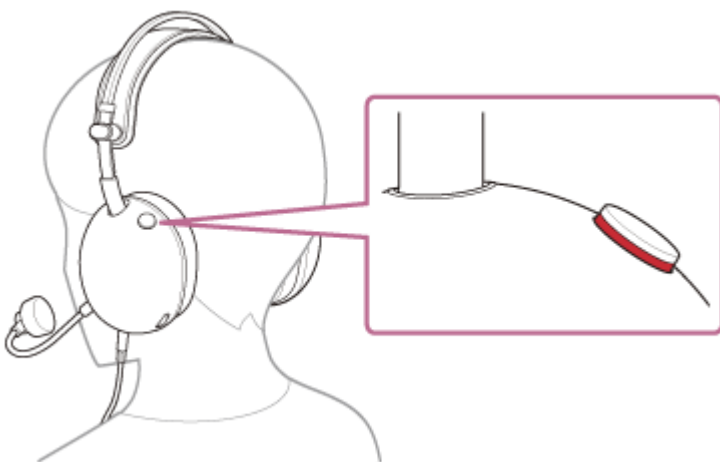

Opmerking

- Zorg ervoor dat u uw ogen niet raakt met de microfoonarm wanneer u deze opzet, afzet of de headset gebruikt.

Merk op dat deze Helpgids is vertaald door een machine. Machinevertalingen zijn niet contextgevoelig en komen qua inhoud mogelijk niet perfect overeen met de Engelse versie. Om de originele Engelse versie te bekijken, selecteert u English op de [Taalkeuzepagina].

TP1002273043

5-071-379-21(1) Copyright 2026 Sony Corporation

Gaming-headset
INZONE H6 Air

Wat je kunt doen met “INZONE Hub”

Installeer eerst de “INZONE Hub” software op een computer. Door de headset vervolgens op de computer aan te sluiten via de USB Type-C audiobox, kun je het volgende doen.

- De equalizer-instelling selecteren
- De equalizer-instelling aanpassen
- Het dynamisch bereik aanpassen (dynamisch bereikregeling)
- Geluidsprofiel maken en opslaan
- Geluidsprofielen exporteren en importeren
- Het microfoonvolume aanpassen
- Het volume van de zijtonen aanpassen
- Microfoon testen
- Het ingangsvolume van de microfoon instellen op constant (automatische versterkingsregeling)
- Ruimtelijk geluid instellen
- De instellingen voor het geluidsveld aanpassen
- De app-koppeling instellen

Voor meer informatie over “INZONE Hub” raadpleeg de volgende URL.

<https://www.sony.net/inzonehub-support>

Merk op dat deze Helpgids is vertaald door een machine. Machinevertalingen zijn niet contextgevoelig en komen qua inhoud mogelijk niet perfect overeen met de Engelse versie. Om de originele Engelse versie te bekijken, selecteert u English op de [Taalkeuzepagina].

TP1002273044

Gaming-headset
INZONE H6 Air

installeren “INZONE Hub”

- 1 Download de “INZONE Hub”** Download de software van de ondersteuningswebsite en installeer deze op je computer.

Raadpleeg de volgende URL voor meer informatie.

<https://www.sony.net/inzonehub-support>

Compatibel OS: Windows® 11 of hoger

- 2 Start na de installatie “INZONE Hub”.**

Merk op dat deze Helpgids is vertaald door een machine. Machinevertalingen zijn niet contextgevoelig en komen qua inhoud mogelijk niet perfect overeen met de Engelse versie. Om de originele Engelse versie te bekijken, selecteert u English op de [Taalkeuzepagina].

TP1002273045

Vorzorgsmaatregelen

Opmerking over geluidsverlies

- Wanneer het volume verhoogd is, kan er geluid verloren gaan als gevolg van de structuur van het driverunit-gedeelte van de headset. Tracht het volume dan ook niet te veel te verhogen.

Opmerking over statische elektriciteit

- Als u de headset gebruikt wanneer de lucht droog is, kunt u lichte tintelingen in uw oren ervaren. Dit is geen storing van de headset, maar wordt veroorzaakt door statische elektriciteit op uw lichaam. U kunt dat effect verminderen door kledij gemaakt van natuurlijke materialen te dragen; deze genereren niet zo snel statische elektriciteit.

Opmerkingen bij het dragen van de headset

- Langdurig gebruik van de headset kan symptomen veroorzaken zoals jeuk en irritatie in de oren. Als u een van de bovenstaande symptomen ervaart terwijl de headset in gebruik is, stop dan onmiddellijk met het gebruik van de headset. Raadpleeg vervolgens een arts, de Sony-ondersteuningscontactpersoon of de dichtstbijzijnde Sony-dealer.
- Bij langdurig gebruik raden we aan om de headset regelmatig even uit uw oren te halen.

Overige opmerkingen

- De headset is een precisieapparaat, dus laat hem niet vallen en stel hem niet bloot aan sterke schokken. Dit kan vervorming of schade veroorzaken, met verminderde prestaties tot gevolg.
- Blaas niet op de driver-unit.
- Oefen nooit gedurende langere tijd gewicht of druk uit op de headset, ook niet wanneer deze is opgeborgen. Dit kan namelijk vervormingen veroorzaken.
- Als u ongemak ervaart tijdens het gebruik van de headset, staak dan onmiddellijk het gebruik ervan.
- De oorkussentjes zijn verbruiksartikelen. Als deze verslechteren of beschadigd raken door langdurig gebruik of opslag, neemt u contact op met de Sony-ondersteuningsafdeling of de dichtstbijzijnde Sony-dealer.
- De headset is niet waterdicht. Als er water of een vreemde stof in de headset binnendringt, kan dit leiden tot doorbranding of storingen. Stop het gebruik onmiddellijk als er water of vreemde stoffen in de headset terechtkomen. Neem vervolgens contact op met de Sony-ondersteuningsafdeling of de dichtstbijzijnde Sony-dealer. Wees in het bijzonder voorzichtig in de volgende gevallen.
 - Bij gebruik van de headset in de buurt van een gootsteen of vloeistofhouder
 - Let op dat de headset niet in een met water gevulde gootsteen of houder valt.
 - Bij gebruik van de headset bij regen of sneeuw, of op vochtige plaatsen
 - Wanneer u de headset gebruikt terwijl u transpireert.

Als u de headset aanraakt met natte handen of als de headset in contact komt met natte kleding, kan de headset nat worden.

De headset reinigen

- Maak de stekker af en toe schoon met een zachte droge doek.
- Stof en vuil aan de buitenkant van de headset kunnen worden afgeveegd met vochtige doekjes op basis van zuiver water. Gebruik de volgende voorwerpen niet, omdat ze de oppervlakteafwerking kunnen beschadigen en tot storingen of breuk kunnen leiden.
 - Natte doekjes met alcohol
 - Dunner
 - Benzine en soortgelijke stoffen

Gebruik de headset niet in de buurt van medische apparatuur

- De headset bevat magneten. Deze magneten kunnen interfereren met pacemakers, programmeerbare shuntkleppen voor de behandeling van hydrocefalie of andere medische apparaten. Breng de headset niet in de buurt van mensen die dergelijke medische apparaten gebruiken. Als u een dergelijk apparaat gebruikt, raadpleeg dan eerst uw arts vooraleer u de headset gebruikt.

Houd de headset uit de buurt van magnetische kaarten

- De headset bevat magneten. Als er een magnetische kaart in de buurt van de headset komt, kan de kaartmagneet worden aangetast of gedeactiveerd.

Merk op dat deze Helpgids is vertaald door een machine. Machinevertalingen zijn niet contextgevoelig en komen qua inhoud mogelijk niet perfect overeen met de Engelse versie. Om de originele Engelse versie te bekijken, selecteert u English op de [Taalkeuzepagina].

TP1002273046

5-071-379-21(1) Copyright 2026 Sony Corporation

Gaming-headset
INZONE H6 Air

Brandwonden of storingen door nat worden voorkomen

Over de waterdichtheid van de headset

De headset is niet waterdicht. Als er water of vreemde stoffen in de headset terechtkomen, kan dit leiden tot doorbranden of defect raken.

Vermijd situaties zoals de volgende en wees voorzichtig dat u de headset niet blootstelt aan vocht of vuil.

- De headset bij regen of sneeuw gebruiken.



- De headset aanraken zonder eerst uw natte handen af te drogen na werkzaamheden in de keuken of nadat u uw handen hebt gewassen.



- De headset gebruiken wanneer uw handen bezweet zijn of in andere situaties waarin deze met zweet in contact kan komen.





- De headset samen met een koude plastic fles in een tas steken.



- Drank morsen tijdens het eten of drinken.



Als de headset nat wordt of er water in de headset binnendringt

Als u de headset gebruikt terwijl deze nat is, kan dit resulteren in een burnout of defect. Zet de headset rechtop. Gebruik vervolgens een droge doek totdat er geen water meer uit de binnenkant van de hoofdtelefoonkabel en de microfooningang van de hoofdtelefoon komt. Laat de headset daarna op een schaduwrijke, goed geventileerde plek liggen tot hij helemaal droog is.



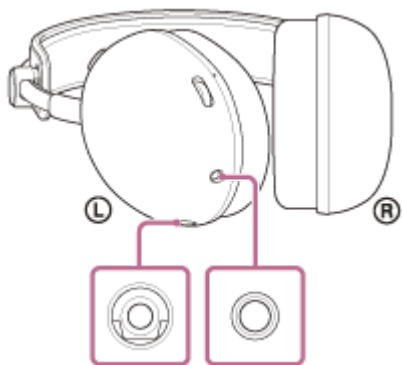

Merk op dat deze Helpgids is vertaald door een machine. Machinevertalingen zijn niet contextgevoelig en komen qua inhoud mogelijk niet perfect overeen met de Engelse versie. Om de originele Engelse versie te bekijken, selecteert u English op de [Taalkeuzepagina].

TP1002273047

5-071-379-21(1) Copyright 2026 Sony Corporation

Gaming-headset
INZONE H6 Air

Licenties

- Dit product bevat software die door Sony wordt gebruikt in het kader van een licentieovereenkomst met de eigenaar van het overeenstemmende auteursrecht. Wij worden door de eigenaar van het auteursrecht voor deze software verplicht de inhoud van deze overeenkomst vrij te geven aan onze klanten. Open de volgende URL en lees de inhoud van de licentie.
<https://rd1.sony.net/help/mdr/sl/26/>
- Netwerkdiensten, inhoud en (het besturingssysteem en) de software van dit product kunnen onderhevig zijn aan individuele voorwaarden, ze kunnen op elk willekeurig moment worden gewijzigd, onderbroken of beëindigd en het is mogelijk dat ze alleen beschikbaar zijn tegen betaling, registratie en/of het doorgeven van creditcardgegevens.

Merk op dat deze Helpgids is vertaald door een machine. Machinevertalingen zijn niet contextgevoelig en komen qua inhoud mogelijk niet perfect overeen met de Engelse versie. Om de originele Engelse versie te bekijken, selecteert u English op de [Taalkeuzepagina].

TP1002273048

Gaming-headset
INZONE H6 Air

Handelsmerken

- macOS en Mac zijn merken van Apple Inc., geregistreerd in de VS en andere landen en regio's.
- Microsoft en Windows zijn geregistreerde merken of merken van Microsoft Corporation in de Verenigde Staten en/of andere landen.
- USB Type-C® en USB-C® zijn geregistreerde handelsmerken van USB Implementers Forum.
- Sony en INZONE zijn geregistreerde merken of merken van Sony Group Corporation of diens dochterondernemingen.
- "PlayStation" and "PS5" zijn geregistreerde merken of merken van Sony Interactive Entertainment Inc.
- Alle andere handelsmerken en gedeponeerde handelsmerken zijn handelsmerken of gedeponeerde handelsmerken van hun respectieve eigenaars. In deze handleiding worden de symbolen ™ en ® niet weergegeven.

Merk op dat deze Helpgids is vertaald door een machine. Machinevertalingen zijn niet contextgevoelig en komen qua inhoud mogelijk niet perfect overeen met de Engelse versie. Om de originele Engelse versie te bekijken, selecteert u English op de [Taalkeuzepagina].

TP1002273049

Gaming-headset
INZONE H6 Air

Problemen oplossen

Als u problemen ondervindt, volg dan de onderstaande procedure.

1. Controleer elke sectie in deze Helpgids.



2. Sluit de hoofdtelefoonkabel opnieuw aan.



3. Sluit de USB Type-C audiobox opnieuw aan.



4. Start het apparaat dat wordt aangesloten, zoals je computer of PS5™, opnieuw op.



5. Ga naar de onderstaande ondersteuningssite om de oorzaak en de oplossing van het probleem te zoeken.
<https://www.sony.net/support/MDR-G600/>



6. Als er problemen blijven bestaan, neemt u contact op met de onderstaande Sony-ondersteuningscontactpersoon of de dichtstbijzijnde Sony-dealer.
<https://www.sony.net/support-contact>

Merk op dat deze Helpgids is vertaald door een machine. Machinevertalingen zijn niet contextgevoelig en komen qua inhoud mogelijk niet perfect overeen met de Engelse versie. Om de originele Engelse versie te bekijken, selecteert u English op de [Taalkeuzepagina].

TP1002273050

Gaming-headset
INZONE H6 Air

Technische gegevens

Headset

Voeding:

Compatibel met voeding via USB-bus (5 V, 100 mA)

Bedrijfstemperatuur:

0 °C tot 40 °C

Gewicht:

Ca. 199 g (Headset (zonder kabel en microfoon))

Ca. 12 g (Afnembare boommicrofoon (met windscherm))

Impedantie:

28 Ω bij 1 kHz

Gevoeligheid:

99 dB/mW

Frequentiebereik:

10 Hz - 20 000 Hz (IEC¹⁾)

1) IEC = Internationale Elektrotechnische Commissie

Het ontwerp en de technische gegevens kunnen zonder voorafgaande kennisgeving worden gewijzigd.

Merk op dat deze Helpgids is vertaald door een machine. Machinevertalingen zijn niet contextgevoelig en komen qua inhoud mogelijk niet perfect overeen met de Engelse versie. Om de originele Engelse versie te bekijken, selecteert u English op de [Taalkeuzepagina].

TP1002273051