

# SONY®

## Sound Bar

---

Mode d'emploi	FR
---------------	----

---

Manual de instrucciones	ES
-------------------------	----

---

Bedienungsanleitung	DE
---------------------	----

---

Gebruiksaanwijzing	NL
--------------------	----

---

Istruzioni per l'uso	IT
----------------------	----

---

Instrukcja obsługi	PL
--------------------	----

## AVERTISSEMENT

Pour réduire tout risque d'incendie, ne couvrez pas les ailettes de ventilation de cet appareil avec des papiers journaux, des nappes, des rideaux, etc.

N'exposez pas l'appareil à des sources de flammes nues (par exemple, des bougies allumées).

Pour réduire tout risque d'incendie ou de choc électrique, n'exposez pas l'appareil à des gouttelettes ou à des éclaboussures et ne posez pas d'objets contenant du liquide, comme des vases, sur l'appareil.

N'installez pas l'appareil dans un espace confiné, tel qu'une bibliothèque ou un meuble encastré.

Les piles ou les appareils dans lesquels des piles sont insérées ne doivent pas être exposés à une chaleur excessive comme la lumière du soleil et le feu.

Pour éviter les blessures, cet appareil doit être fermement installé sur le boîtier ou fixé au sol/mur, conformément aux instructions d'installation.

Usage en intérieur uniquement.

### Sources d'alimentation

- L'appareil n'est pas débranché de la source d'alimentation secteur tant qu'il reste raccordé à la prise secteur, même s'il est éteint.
- La fiche principale étant utilisée pour débrancher l'appareil de la source d'alimentation secteur, raccordez l'appareil sur une prise secteur facilement accessible. Si vous constatez que l'appareil ne fonctionne pas normalement, débranchez immédiatement la fiche principale de la prise secteur.

### Câbles recommandés

Des connecteurs et des câbles convenablement protégés et reliés à la terre doivent être utilisés pour le raccordement aux périphériques et/ou aux ordinateurs hôtes.

### Pour les produits soumis au marquage CE

La validité du marquage CE se limite aux seuls pays où elle est légalement appliquée, principalement dans les pays de l'EEE (Espace économique européen).

### Pour les clients en Europe



**Élimination des piles et accumulateurs et des Équipements Électriques et Electroniques usagés (Applicable dans les pays de l'Union Européenne et aux autres pays européens disposant de systèmes de collecte sélective)**

Ce symbole apposé sur le produit, la pile ou l'accumulateur ou sur l'emballage, indique que le produit et les piles et accumulateurs fournis avec ce produit ne doivent pas être traités comme de simples déchets ménagers. Sur certains types de piles, ce symbole apparaît parfois combiné avec un symbole chimique. Les symboles pour le mercure (Hg) ou le plomb (Pb) sont rajoutés lorsque ces piles contiennent plus de 0,0005% de mercure ou 0,004% de plomb. En vous assurant que les produits, piles et accumulateurs sont mis au rebut de façon appropriée, vous participez activement à la prévention des conséquences négatives que leur mauvais traitement pourrait provoquer sur l'environnement et sur la santé humaine. Le recyclage des matériaux

contribue par ailleurs à la préservation des ressources naturelles.

Pour les produits qui pour des raisons de sécurité, de performance ou d'intégrité de données nécessitent une connexion permanente à une pile ou à un accumulateur, il conviendra de vous rapprocher d'un Service Technique qualifié pour effectuer son remplacement. En rapportant votre appareil électrique, les piles et accumulateurs en fin de vie à un point de collecte approprié vous vous assurez que le produit, la pile ou l'accumulateur incorporé sera traité correctement. Pour tous les autres cas de figure et afin d'enlever les piles ou accumulateurs en toute sécurité de votre appareil, reportez-vous au manuel d'utilisation. Rapportez les piles et accumulateurs, et les équipements électriques et électroniques usagés au point de collecte approprié pour le recyclage. Pour toute information complémentaire au sujet du recyclage de ce produit ou des piles et accumulateurs, vous pouvez contacter votre municipalité, votre déchetterie locale ou le point de vente où vous avez acheté ce produit.

**Avis à l'attention des clients : les informations suivantes concernent uniquement les appareils vendus dans les pays appliquant les directives de l'UE.**

Ce produit a été fabriqué par ou pour le compte de Sony Corporation, 1-7-1 Konan Minato-ku Tokyo, 108-0075 Japon. Toutes les questions relatives à la conformité des produits basées sur la législation européenne doivent être adressées à son représentant, Sony Belgium, bijkantoor van Sony Europe Limited, Da Vincilaan 7-D1, 1935 Zaventem, Belgique. Pour toute question relative au Service Après-Vente ou à la Garantie, merci de bien vouloir vous référer aux coordonnées qui vous sont communiquées dans les

documents « Service (SAV) » ou Garantie.

Par le présent document, Sony Corp. déclare que cet appareil est conforme aux principales exigences et autres clauses pertinentes de la directive 1999/5/CE.

Pour plus d'informations, accédez à l'URL suivante :  
<http://www.compliance.sony.de/>



Cette Sound Bar permet la lecture de son à partir des périphériques connectés et la diffusion de musique en continu à partir d'un périphérique BLUETOOTH.

Cet équipement a été testé et déclaré conforme aux limitations prévues dans la réglementation EMC relative à l'utilisation d'un câble de raccordement d'une longueur inférieure à 3 mètres.

**Droits d'auteur et marques commerciales**

- Ce système intègre la technologie Dolby\* Digital.
  - \* Fabriqué sous licence de Dolby Laboratories. Dolby, Dolby Audio et le symbole double-D sont des marques déposées de Dolby Laboratories.
- Le nom de marque et les logos BLUETOOTH® sont des marques déposées appartenant à Bluetooth SIG, Inc. et tout usage de ces marques par Sony Corporation s'inscrit dans le cadre d'une licence. Les autres marques commerciales et noms commerciaux appartiennent à leurs propriétaires respectifs.

- Ce système intègre la technologie High-Definition Multimedia Interface (HDMI™). Les termes HDMI et High-Definition Multimedia Interface ainsi que le logo HDMI sont des marques commerciales ou des marques déposées de HDMI Licensing, LLC aux États-Unis et dans d'autres pays.
- « BRAVIA » est une marque commerciale de Sony Corporation.
- « PlayStation » est une marque déposée de Sony Computer Entertainment Inc.
- Technologie d'encodage audio MPEG Layer-3 et brevets concédés sous licence par Fraunhofer IIS et Thomson.
- Windows Media est soit une marque déposée soit une marque commerciale de Microsoft Corporation aux États-Unis et/ou dans d'autres pays.
- Ce produit est protégé par certains droits de propriété intellectuelle de Microsoft Corporation. L'utilisation ou la distribution de cette technologie en dehors du cadre de ce produit est interdite sans une licence concédée par Microsoft ou une filiale autorisée de Microsoft.
- « ClearAudio+ » est une marque commerciale de Sony Corporation.
- Les autres noms de systèmes et de produits sont généralement des marques commerciales ou des marques déposées des fabricants. Les marques ™ et ® ne sont pas indiquées dans ce document.

---

## À propos de ce Mode d'emploi

- Les instructions de ce Mode d'emploi décrivent les commandes de la télécommande. Vous pouvez également utiliser les commandes de l'enceinte-barre, si elles portent le même nom ou un nom analogue à celles de la télécommande.
- Certaines illustrations sont présentées comme des dessins conceptuels et peuvent être différentes des produits réels.

# Table des matières

À propos de ce Mode d'emploi .....	4
Guide des pièces et des commandes .....	6

## Installation du système

Raccordements de base et préparations	→	Guide de démarrage (document séparé)
---	---	---

Fixation de l'enceinte-barre au mur .....	10
Installation du caisson de graves horizontalement .....	12

## Écoute du son

Écoute du son des appareils connectés .....	12
Écoute de la musique à partir d'un périphérique USB .....	12

## Réglage du son

Écouter les effets sonores .....	14
Réglage du volume du caisson de graves .....	16

## Fonction BLUETOOTH

Écoute de la musique à partir d'un périphérique BLUETOOTH .....	16
Réglage du mode de veille BLUETOOTH .....	18

## Autres fonctions

Utilisation de la fonction Commande pour HDMI .....	18
Utilisation de la fonction « BRAVIA » Sync .....	20
Fonction de veille automatique .....	21
Activation de la transmission sans fil entre unités spécifiques (Secure Link) ....	21

## Informations complémentaires

Précautions .....	22
Dépannage .....	23
Types de fichiers lisibles .....	29
Formats audio pris en charge .....	29
Indicateur DEL .....	30
Spécifications .....	32
À propose de la communication BLUETOOTH .....	33

# Guide des pièces et des commandes

Pour plus d'informations, reportez-vous aux pages indiquées entre parenthèses.

## Enceinte-barre

### Panneaux supérieur et avant

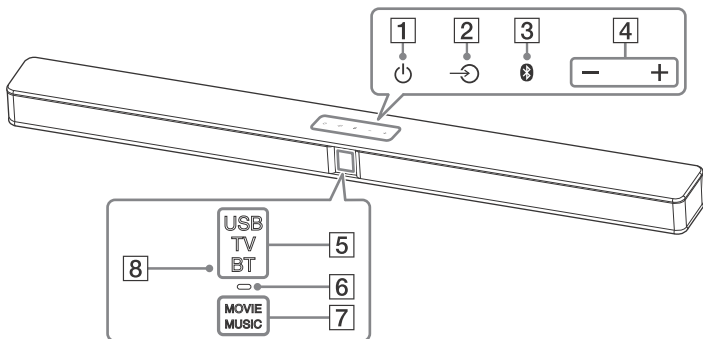

#### **1** Touche (alimentation)

Allume le système ou le met en mode veille.

#### **2** Touche (entrée) (page 12)

Sélectionne l'appareil que vous souhaitez utiliser.

#### **3** Touche (appairage) (page 16)

#### **4** Touche +/- (volume)

#### **5** Indicateurs d'entrée\* (page 12)

#### **6** Indicateur BLUETOOTH (bleu)

- Clignote rapidement : Pendant l'appairage BLUETOOTH
- Clignote : La connexion BLUETOOTH est en cours
- S'allume : La connexion BLUETOOTH est établie

#### **7** Indicateurs d'effet sonore\* (page 14)

#### **8** Capteur de télécommande

\* Les indicateurs DEL qui s'allument ou clignotent dépendent de la fonction sélectionnée ou de l'état du système. Pour plus d'informations sur les indications, reportez-vous à « Indicateur DEL » (page 30).

### À propos des touches

Les touches fonctionnent lorsque vous les effleurez. N'appuyez pas dessus trop fort.

## Panneau arrière

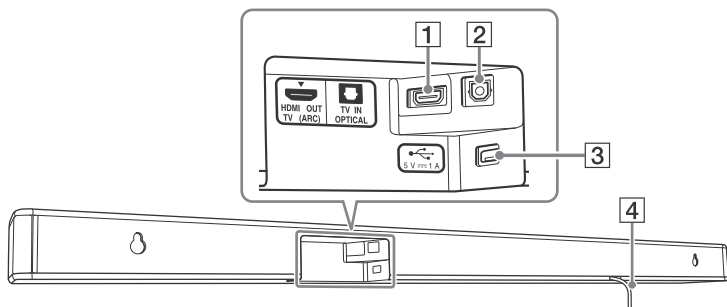

**1** Prises HDMI OUT TV (ARC)

**2** Prises TV IN OPTICAL

**3** Port  (USB) (page 13)

**4** Cordon d'alimentation secteur

## Caisson de graves

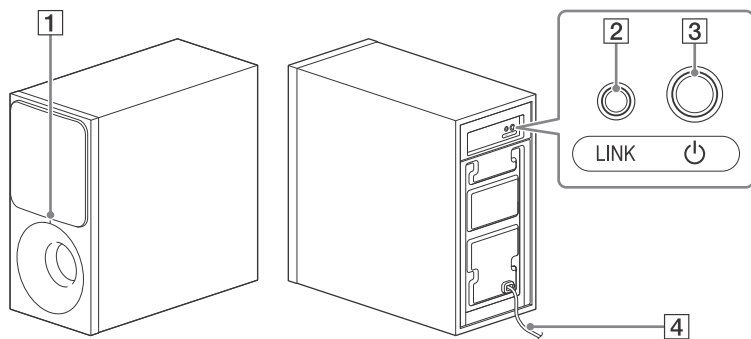

### 1 Indicateur d'alimentation

- S'éteint : L'alimentation est coupée
- S'allume :
  - Rouge : Le caisson de graves est en mode de veille
  - Vert : Le caisson de graves est connecté à l'enceinte-barre sans Secure Link
  - Orange : Le caisson de graves est connecté à l'enceinte-barre avec Secure Link
- Clignote :
  - Vert (rapide) : Le caisson de graves recherche l'enceinte-barre à connecter
  - Vert : Le caisson de graves essaie de se connecter à l'enceinte-barre sans Secure Link
  - Orange : Le caisson de graves essaie de se connecter à l'enceinte-barre avec Secure Link
  - Rouge : Le caisson de graves détecte une anomalie.  
Reportez-vous à « Sons sans fil du caisson de graves » dans « Dépannage » (page 26).

### 2 LINK (Secure Link) (page 21)

### 3 (alimentation)

Met le caisson de graves sous tension ou en mode veille.

### 4 Cordon d'alimentation secteur

### À propos du mode de veille

Le caisson de graves passe en mode veille automatiquement et l'indicateur d'alimentation devient rouge lorsque l'enceinte-barre est en mode veille ou lorsque la transmission sans fil est désactivée. Le caisson de graves s'allume automatiquement lorsque l'enceinte-barre est sous tension ou que la transmission sans fil est activée.



## Télécommande

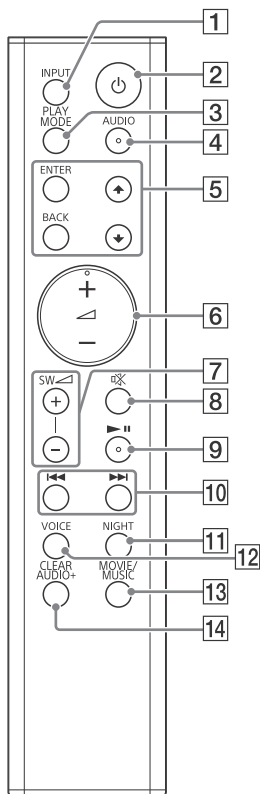

- 1 INPUT (page 12)**
- 2 ⏻ (alimentation)**  
Allume le système ou le met en mode veille.
- 3 PLAY MODE (page 13)**  
Utilisé aussi pour activer ou désactiver la fonction d'atténuation (page 15).

- 4 AUDIO\* (page 15)**  
Utilisé aussi pour activer ou désactiver la fonction Dolby DRC (page 15).
- 5 ENTER**  
Affiche la sélection.  
▲/▼  
Sélectionne le dossier ou le fichier d'un périphérique USB.  
**BACK**  
Retourne à l'affichage précédent. Arrête la lecture USB. Utilisé aussi pour activer ou désactiver les indicateurs DEL (page 30).
- 6 ◀ (volume) +\*/-**  
Règle le volume.  
L'indicateur d'entrée actuelle clignote une fois chaque fois que vous réglez le volume. Les indicateurs USB, TV et BT clignotent trois fois quand vous réglez le volume sur la position maximale ou minimale.
- 7 SW ◀ (volume du caisson de graves) +/- (page 16)**  
L'indicateur d'entrée actuelle clignote une fois chaque fois que vous réglez le volume du caisson de graves. Les indicateurs USB, TV et BT clignotent trois fois quand vous réglez le volume du caisson de graves sur la position maximale ou minimale.
- 8 🗸 (neutralisation du son)**  
Coupe temporairement le son. Les indicateurs USB, TV et BT clignotent de façon continue quand la fonction de coupure du son est activée.
- 9 ▶||\* (lecture/pause)**  
Suspend ou reprend la lecture.

**10** **⏮/⏭ (précédent/suivant/  
rembobiner/avancer  
rapidement)**

Appuyez pour sélectionner la page ou le fichier précédent/suivant.

Maintenez enfoncé pour faire une recherche vers l'arrière ou l'avant.

**11** **NIGHT (page 14)**

Utilisé aussi pour activer ou désactiver le mode de veille BLUETOOTH (page 18).

**12** **VOICE (page 15)**



Utilisé aussi pour activer ou désactiver la fonction Commande pour HDMI (page 19).

**13** **MOVIE/MUSIC (page 14)**

Utilisé aussi pour activer ou désactiver la fonction de veille automatique (page 21).

**14** **CLEAR AUDIO+ (page 14)**

Utilisé aussi pour entrer en mode Secure Link (page 21).

\* Les touches AUDIO,  + et  ont un point tactile. Utilisez la comme un guide pendant l'opération.

## Installation du système

### Raccordements de base et préparations

Reportez-vous au Guide de démarrage (document séparé).

### Fixation de l'enceinte-barre au mur

Vous pouvez installer l'enceinte-barre sur un mur.

#### Remarque

- Utilisez des vis (non fournies) adaptées au matériau et à la résistance du mur. Comme les plaques de plâtre sont particulièrement fragiles, fixez fermement les vis à deux goujons dans la poutre du mur. Installez l'enceinte-barre à l'horizontale, accrochée par des vis dans les goujons, sur une portion plane du mur.
- Assurez-vous de confier l'installation à un détaillant ou entrepreneur Sony et faites particulièrement attention à la sécurité pendant l'installation.
- Sony ne peut être tenu responsable de tout accident ou dégât entraîné par une installation incorrecte, une résistance insuffisante du mur, une mauvaise fixation des vis, une catastrophe naturelle, etc.

- 1** Préparez les vis (non fournies) qui conviennent aux trous situés à l'arrière de l'enceinte-barre.

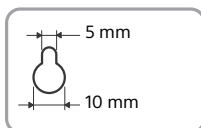
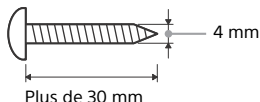

Trou à l'arrière de l'enceinte-barre

- 2** Collez le WALL MOUNT TEMPLATE (fourni) sur un mur.

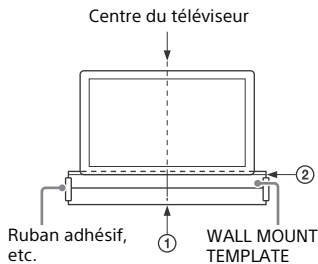

- 1** Alignez le TV CENTER LINE (①) du WALL MOUNT TEMPLATE avec la ligne centrale de votre téléviseur.
- 2** Alignez le TV BOTTOM LINE (②) du WALL MOUNT TEMPLATE avec le bas de votre téléviseur.
- 3** Collez le WALL MOUNT TEMPLATE sur le mur en utilisant par exemple un ruban adhésif en vente dans le commerce.

- 3** Marquez les positions des vis sur le SCREW LINE (③) du WALL MOUNT TEMPLATE.

Mesurez la distance décrite ci-dessous avec une règle, puis faites une marque en utilisant un stylo, etc.

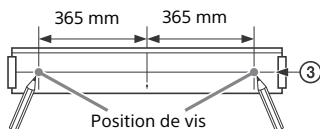

- 4** Fixez les vis sur les marques.

Les vis doivent dépasser de 7,5 mm à 8,5 mm.

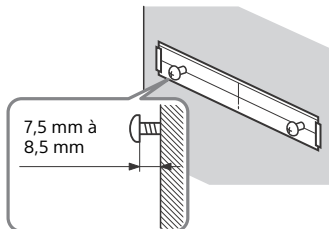

- 5** Retirez le gabarit de montage au mur.

- 6** Accrochez l'enceinte-barre aux vis.

Alignez les trous à l'arrière de l'enceinte-barre avec les vis, puis accrochez l'enceinte-barre aux les deux vis.

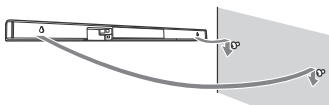

### Remarque

- Lissez la surface du gabarit de montage au mur quand il est collé au mur.
- Gardez suffisamment d'espace sous l'enceinte-barre quand vous l'accrochez au mur afin que le port  (USB) soit facilement accessible.

## Installation du caisson de graves horizontalement

Placez le caisson de graves sur le côté droit avec le logo « SONY » dirigé vers l'avant.

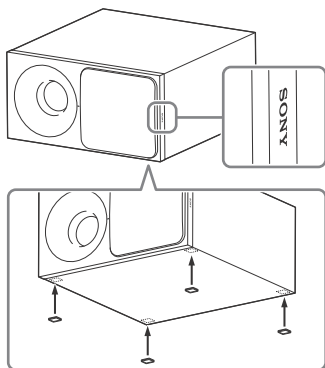

Fixez les tampons d'enceintes (fournis).

## Écoute du son

### Écoute du son des appareils connectés

#### Appuyez plusieurs fois sur INPUT.

Si vous appuyez une fois sur INPUT, l'indicateur d'entrée actuel clignote. Appuyez de nouveau sur INPUT pour sélectionner le périphérique de votre choix.

L'indicateur du périphérique sélectionné s'allume.

Chaque fois que vous appuyez sur INPUT, l'appareil change en séquence, comme suit.

« TV » → « BT » → « USB »

#### « TV »

- Téléviseur raccordé à la prise TV IN OPTICAL
- Téléviseur compatible avec la fonction ARC (Audio Return Channel) connecté à la prise HDMI OUT TV (ARC)

#### « BT »

Périphérique BLUETOOTH prenant en charge le profil A2DP (page 16)

#### « USB »

Périphérique USB raccordé au port  (USB) (page 12)

### Écoute de la musique à partir d'un périphérique USB

Vous pouvez lire des fichiers de musique stockés sur un périphérique USB connecté.

Pour connaître les types de fichiers lisibles, reportez-vous à « Types de fichiers lisibles » (page 29).

**Remarque**

- Pour voir la liste du contenu USB sur l'écran du téléviseur, assurez-vous de connecter le système au téléviseur en utilisant le câble HDMI.
- Changez la source d'entrée du téléviseur vers la source sur laquelle l'enceinte-barre est connecté.

## 1 Raccordez le périphérique USB au port (USB).

Reportez-vous au Mode d'emploi du périphérique USB avant de le raccorder.

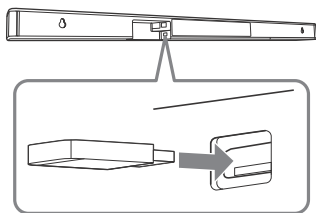

L'indicateur USB clignote de façon continue lors de la lecture d'un périphérique USB.



## 2 Appuyez plusieurs fois sur INPUT pour sélectionner « USB ».



La liste du contenu USB s'affiche à l'écran du téléviseur.

## 3 Appuyez sur / pour sélectionner le contenu de votre choix, puis appuyez sur ENTER.

Le contenu sélectionné commence la lecture.



## 4 Appuyez plusieurs fois sur PLAY MODE pour sélectionner le mode de lecture de votre choix.

- Aucun : Lit toutes les plages.
-  (Répéter une fois) : Répète une plage.
-  (Répéter le dossier) : Répète toutes les plages d'un dossier.



-  (Répéter aléatoirement) : Répète toutes les plages d'un dossier dans un ordre aléatoire.
-  (Tout répéter) : Répète toutes les plages.

L'indicateur USB clignote trois fois chaque fois que vous appuyez sur PLAY MODE.

## 5 Réglez le volume.

- Appuyez sur  +/- pour régler le volume de l'enceinte-barre.
- Appuyez sur SW  +/- pour régler le volume du caisson de graves.

### Autres opérations

Pour	Action
Arrêt de la lecture ou retour à l'affichage précédent	Appuyez sur BACK
Pause ou reprise de la lecture	Appuyez sur 
Sélection de la plage précédente ou suivante	Appuyez sur 
Rechercher vers l'arrière ou l'avant (rembobiner/avancer rapidement)	Maintenez  enfoncée

**Remarque**

- Ne retirez pas le périphérique USB lors du fonctionnement. Pour éviter toute corruption ou endommagement des données sur le périphérique USB, éteignez le système avant d'enlever un périphérique USB.
- L'indicateur USB clignote deux fois de façon continue si vous connectez un périphérique USB non pris en charge.

## Informations sur le périphérique USB sur l'écran du téléviseur

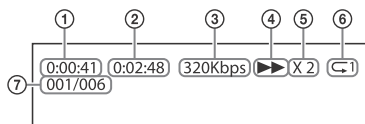

- ① Durée de lecture
- ② Temps total de lecture
- ③ Débit binaire
- ④ État de lecture
- ⑤ Vitesse de retour/avance rapide
- ⑥ État de lecture répétée
- ⑦ Index des fichiers sélectionnés/  
Nombre total de fichier dans le dossier

### Remarque

- En fonction de la source de lecture, certaines informations peuvent ne pas être affichées.
- Selon le mode de lecture, il est possible que les informations affichées soient différentes.

## Réglage du son

### Écouter les effets sonores

Vous pouvez facilement utiliser des effets sonores préalablement programmés qui sont faits sur mesure en fonction des différentes sources de sons.

### Sélection de l'effet sonore

**Appuyez plusieurs fois sur MOVIE/MUSIC ou CLEAR AUDIO+ pendant la lecture.**

#### CLEAR AUDIO+

Vous pouvez écouter le son avec le champ sonore recommandé par Sony. Le champ sonore est automatiquement optimisé en fonction du contenu de lecture et de la fonction.

Les indicateurs MOVIE et MUSIC s'allument pendant 2 secondes, puis s'éteignent.

#### MOVIE

Les effets sonores sont optimisés pour les films. Ce mode reproduit la densité et l'étendue riche du son.  
L'indicateur MOVIE s'allume.

#### MUSIC

Les effets sonores sont optimisés pour la musique.  
L'indicateur MUSIC s'allume.

### Pour utiliser la fonction Mode nocturne (NIGHT)

Cette fonction est utile pour regarder des films lorsqu'il est tard la nuit. Vous pourrez écouter clairement les dialogues même lorsque le volume est faible.

#### Appuyez sur NIGHT.

Les indicateurs MOVIE et MUSIC clignotent deux fois.

Pour désactiver cette fonction, appuyez de nouveau sur NIGHT.

L'indicateur MOVIE clignote deux fois.

#### Remarque

La fonction est désactivée automatiquement lorsque vous mettez le système hors tension.

## Pour utiliser la fonction Voix Claire (VOICE)

Cette fonction rend les dialogues plus clairs.

### Appuyez sur VOICE.

Les indicateurs MOVIE et MUSIC clignotent deux fois.

Pour désactiver cette fonction, appuyez de nouveau sur VOICE.

L'indicateur MOVIE clignote deux fois.

## Sélection du son de diffusion multiplex (Dual Mono)

Vous pouvez écouter un son diffusé en multiplex lorsque le système reçoit un signal diffusé en multiplex Dolby Digital.

### Appuyez plusieurs fois sur AUDIO.

Le canal change en séquence comme suit :

Principal → Secondaire → Principal/secondaire

#### Principal

Sort uniquement le canal principal.

Les indicateurs MOVIE et MUSIC clignotent deux fois.

#### Secondaire

Sort uniquement le canal secondaire.

L'indicateur MOVIE clignote deux fois.

#### Principal/secondaire

Le son principal est sortie par le l'enceinte gauche et le son secondaire sort par l'enceinte droite.

L'indicateur MUSIC clignote deux fois.

## Réglage du Dolby DRC (Commande de la gamme dynamique)

Pour profiter des films à un faible niveau de volume. DRC est appliqué aux sources Dolby Digital.

### Maintenez AUDIO enfoncé pendant 5 secondes pour activer ou désactiver Dolby DRC.

#### Activée

Comprime le son en fonction des informations qu'il contient.

Les indicateurs USB et TV clignotent deux fois.

#### Désactivée

Le son n'est pas compressé.

L'indicateur USB clignote deux fois.

## Réglage de la fonction d'atténuation

Une distorsion peut se produire lors de l'écoute d'un appareil connecté à la prise HDMI OUT TV (ARC) ou TV IN OPTICAL. Vous pouvez éviter la distorsion en atténuant le niveau d'entrée du système.

### Maintenez PLAY MODE enfoncé pendant 5 secondes pour activer ou désactiver la fonction d'atténuation.

#### Activée

Atténue le niveau d'entrée. Le niveau de sortie baisse avec ce réglage.

Les indicateurs USB et TV clignotent deux fois.

#### Désactivée

Niveau d'entrée normal.

L'indicateur USB clignote deux fois.

#### Conseil

Désactivez cette fonction si la sortie du son du système est faible.

## Réglage du volume du caisson de graves

Le caisson de graves est conçu pour reproduire le son de basse ou les basses fréquences.

**Appuyez sur SW  $\triangleleft$  +/- pour régler le volume du caisson de graves.**

L'indicateur d'entrée actuelle clignote une fois chaque fois que vous réglez le volume du caisson de graves.

### Remarque

Quand la source d'entrée ne contient pas beaucoup de son grave, comme dans le cas d'une émission de télévision, le son du caisson de graves peut être difficile à entendre.

## Fonction BLUETOOTH

### Écoute de la musique à partir d'un périphérique BLUETOOTH

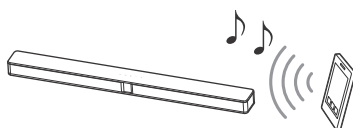

### Appairage de ce système avec un périphérique BLUETOOTH

L'appairage est une opération dans le cadre de laquelle des périphériques BLUETOOTH s'enregistrent les uns auprès des autres au préalable. Une fois l'appairage effectué, il n'est plus nécessaire de le réeffectuer.

- 1 Placez le périphérique BLUETOOTH à 1 mètre de l'enceinte-barre.**
- 2 Appuyez sur  $\text{ⓑ}$  (appairage) sur l'enceinte-barre.**

Le système entre en mode d'appairage. L'indicateur BLUETOOTH (bleu) sur l'enceinte-barre clignote rapidement.
- 3 Activez la fonction BLUETOOTH sur le périphérique BLUETOOTH, recherchez les périphériques et sélectionnez « HT-CT290/291 ».**

Si une clé d'accès est requise, entrez « 0000 ».

Effectuez cette étape dans les 5 minutes, autrement le mode d'appairage pourrait être annulé.



#### 4 Assurez-vous que l'indicateur BLUETOOTH sur l'enceinte-barre s'allume en bleu.

La connexion a été établie.

##### Remarque

- La clé d'accès peut s'appeler « Passcode », « Code PIN », « PIN number » ou « Mot de passe ».
- Vous pouvez appairer jusqu'à 10 périphériques BLUETOOTH. Lorsque le 11ème périphérique BLUETOOTH est appairé, le périphérique raccordé le moins récent sera remplacé par le nouveau.

### Pour écouter de la musique à partir d'un périphérique apparié

#### 1 Activez la fonction BLUETOOTH du périphérique BLUETOOTH apparié.

#### 2 Appuyez plusieurs fois sur INPUT pour sélectionner « BT ».

Le système reconnecte automatiquement le dernier périphérique BLUETOOTH qui était connecté.

Lorsque la connexion BLUETOOTH est établie, l'indicateur BLUETOOTH sur l'enceinte-barre s'allume en bleu.

#### 3 Démarrez la lecture sur le périphérique BLUETOOTH.

#### 4 Réglez le volume.

- Règle le volume du périphérique BLUETOOTH.
- Appuyez sur  $\triangleleft$  +/- pour régler le volume de l'enceinte-barre.
- Appuyez sur SW  $\triangleleft$  +/- pour régler le volume du caisson de graves.

##### Remarque

- Une fois que le système et le périphérique BLUETOOTH sont connectés, vous pouvez contrôler la lecture en appuyant sur  $\blacktriangleright$   $\parallel$  et  $\blacktriangleleft$  /  $\blacktriangleright$ .
- Vous pouvez vous connecter au système à partir d'un périphérique BLUETOOTH apparié même lorsque le système est en mode veille, si vous activez le mode de veille BLUETOOTH (page 18).
- Du fait des caractéristiques de la technologie sans fil BLUETOOTH, le son lu sur ce système est légèrement retardé par rapport au son lu sur le périphérique BLUETOOTH.

### Pour déconnecter le périphérique BLUETOOTH

Réalisez une des actions suivantes.

- Appuyez de nouveau sur  $\text{BT}$  (appairage) sur l'enceinte-barre.
- Désactivez la fonction BLUETOOTH sur le périphérique BLUETOOTH.
- Éteignez le système ou le périphérique BLUETOOTH.

## Réglage du mode de veille BLUETOOTH

Quand le système possède les informations d'appairage, vous pouvez activer le système et écouter de la musique à partir d'un périphérique BLUETOOTH même quand le système est en mode de veille en activant le mode de veille BLUETOOTH.

**Maintenez NIGHT enfoncé pendant 5 secondes pour activer ou désactiver le mode de veille BLUETOOTH.**

### Activée

Les indicateurs USB et TV clignotent deux fois.

### Désactivée

L'indicateur USB clignote deux fois.

### Remarque

Pendant le mode de veille BLUETOOTH, la consommation d'énergie en veille augmente.

## Autres fonctions

## Utilisation de la fonction Commande pour HDMI

Connecter un appareil tel qu'un téléviseur ou un Lecteur de disques Blu-ray compatible avec la fonction Commande pour HDMI\* à l'aide d'un câble HDMI (Câble HDMI haute vitesse avec Ethernet, non fourni) vous permet de commander facilement l'appareil avec la télécommande du téléviseur. Les fonctions suivantes peuvent être utilisées avec la fonction de Commande pour HDMI.

- Fonction de Mise hors tension du système
- Fonction de Contrôle audio du système
- Audio Return Channel
- Fonction de Lecture une touche

\* Commande pour HDMI est une norme utilisée par CEC (Consumer Electronics Control) permettant aux appareils HDMI (High-Definition Multimedia Interface) de se commander mutuellement.

### Remarque

Ces fonction peuvent fonctionner sur des appareils qui n'ont pas été fabriqués par Sony, mais cela n'est pas garanti.

## Préparation pour l'utilisation de la fonction Commande pour HDMI

**Maintenez VOICE enfoncé pendant 5 secondes pour activer ou désactiver la fonction Commande pour HDMI.**

### Activée

Les indicateurs USB et TV clignotent deux fois.

### Désactivée

L'indicateur USB clignote deux fois.

Active les réglages de la fonction Commande pour HDMI pour le téléviseur et l'autre appareil connecté au système.

### Conseil

Si vous activez la fonction Commande pour HDMI (« BRAVIA » sync) lors de l'utilisation d'un téléviseur fabriqué par Sony, la fonction Commande pour HDMI du système est aussi activée automatiquement.

## Fonction de Mise hors tension du système

Lorsque vous éteignez le téléviseur, le système s'éteint automatiquement.

## Fonction de Contrôle audio du système

Si vous allumez le système lorsque vous regardez la télévision, le son du téléviseur sera émis par les enceintes du système. Le volume du système peut être réglé à l'aide de la télécommande du téléviseur.

Si le son du téléviseur a été émis par les enceintes du système la dernière fois que vous avez regardé la télévision, le système sera mis en marche automatiquement lorsque vous allumez de nouveau le téléviseur.

Les opérations peuvent aussi être réalisées à l'aide du menu du téléviseur. Pour plus d'informations, reportez-vous au Mode d'emploi de votre téléviseur.

### Remarque

- Le son est sorti uniquement par le téléviseur si un autre réglage que l'entrée « TV » est sélectionné lors de l'utilisation de la fonction Double image sur le téléviseur. Si vous désactivez la fonction Double image, le son est émis par le système.
- En fonction des réglages du téléviseur, la fonction de Contrôle audio du système peut ne pas être disponible. Pour plus d'informations, reportez-vous au Mode d'emploi de votre téléviseur.

## Audio Return Channel

Si le système est connecté à la prise HDMI IN d'un téléviseur compatible avec Audio Return Channel, vous pouvez écouter le son du téléviseur à partir des enceintes du système sans connecter de câble optique numérique.

### Remarque

Si le téléviseur n'est pas compatible avec Audio Return Channel, vous devez connecter un câble optique numérique (reportez-vous au Guide de démarrage fourni).

## Fonction de Lecture une touche

Quand vous lisez un contenu sur un appareil (Lecteur de disques Blu-ray, « PlayStation®4 », etc.) connecté au téléviseur, le système et le téléviseur s'allument automatiquement, l'entrée du système est commutée sur l'entrée pour le téléviseur et le son est sorti par les enceintes du système.

### Remarque

- Si le son du téléviseur a été émis par les enceintes du téléviseur la dernière fois que vous avez regardé la télévision, le système ne s'allume pas et le son et l'image sont sortis par le téléviseur même si le contenu de l'appareil est lu.
- En fonction du téléviseur, le début du contenu peut ne pas être lu correctement.

## Utilisation de la fonction « BRAVIA » Sync

En plus de la fonction Commande pour HDMI, vous pouvez aussi utiliser la fonction suivante sur des appareils compatibles avec la fonction « BRAVIA » sync.

- Fonction de Sélection d'une scène

### Remarque

Cette fonction est une fonction propriétaire de Sony. Cette fonction ne peut pas être utilisée avec d'autres produits que ceux fabriqués par Sony.

## Fonction de Sélection d'une scène

Le champ sonore du système est commuté automatiquement en fonction des réglages de la fonction de sélection d'une scène ou de mode sonore du téléviseur. Pour plus d'informations, reportez-vous au Mode d'emploi de votre téléviseur. Réglez le champ sonore sur « CLEAR AUDIO+ » (page 14).

## Remarques sur les raccordements HDMI

- Utilisez un câble HDMI haute vitesse. Si vous utilisez un câble HDMI standard, il est possible que les contenus de 1080p ne s'affichent pas correctement.
- Utilisez un câble HDMI certifié.
- Utilisez un câble HDMI haute vitesse Sony avec le logo du type de câble.
- L'usage d'un câble de conversion HDMI-DVI n'est pas conseillé.
- Vérifiez la configuration de l'équipement connecté si l'image est mauvaise ou si le son ne sort pas de l'équipement connecté par le câble HDMI.
- Les signaux audio (fréquence d'échantillonnage, longueur de bits, etc.) transmis par une prise HDMI risquent d'être supprimés par le périphérique raccordé.
- Le son peut être interrompu lorsque la fréquence d'échantillonnage ou le nombre de canaux des signaux de sortie audio de l'équipement de lecture sont commutés.

- Si l'équipement connecté n'est pas compatible avec la technologie de protection des droits d'auteur (HDCP), l'image et/ou le son de la prise HDMI OUT de ce système peut être déformé ou il peut ne pas avoir de sortie. Dans ce cas, veuillez vérifier les spécifications de l'équipement connecté.

---

## Fonction de veille automatique

Le système entre automatiquement en mode de veille quand vous n'utilisez pas le système pendant environ 20 minutes et que le système ne reçoit aucun signal d'entrée.

**Maintenez MOVIE/MUSIC enfoncé pendant 5 secondes pour activer ou désactiver la fonction de veille automatique.**

---

### Activée

Les indicateurs USB et TV clignotent deux fois.

---

### Désactivée

L'indicateur USB clignote deux fois.

Quand le système entre en mode de veille, tous les indicateurs DEL sauf l'indicateur BLUETOOTH (bleu) clignotent doucement.

---

## Activation de la transmission sans fil entre unités spécifiques (Secure Link)

Vous pouvez spécifier la connexion sans fil à utiliser entre l'enceinte-barre et le caisson de graves à l'aide de la fonction Secure Link. Cette fonction peut aider à éviter les interférences si vous utilisez plusieurs appareils sans fil.

### 1 Appuyez sur LINK à l'arrière du caisson de graves.

L'indicateur d'alimentation du caisson de graves clignote en orange.

### 2 Maintenez CLEAR AUDIO+ enfoncé pendant 5 secondes.

Les indicateurs USB et TV clignotent deux fois, puis les indicateurs MOVIE et MUSIC clignotent en alternance.

Quand l'enceinte-barre est liée au caisson de graves, les indicateurs s'arrêtent de clignoter et l'indicateur d'alimentation sur le caisson de grave s'allume en orange.

En cas d'échec, les indicateurs s'allument pendant 5 secondes. Essayez de nouveau l'opération ci-dessus.

**Pour désactiver cette fonction, maintenez CLEAR AUDIO+ enfoncé pendant 5 secondes.**

L'indicateur USB clignote deux fois.

# Précautions

## Sécurité

- Si un objet ou du liquide venait à pénétrer à l'intérieur du système, débranchez le système et faites-le vérifier par une personne qualifiée avant de le remettre en marche.
- Ne touchez pas le cordon d'alimentation secteur avec les mains mouillées. Ceci pourrait provoquer un choc électrique.
- Ne montez pas sur l'enceinte-barre et le caisson de graves car vous pourriez tomber, vous blesser ou endommager le système.

## Sources d'alimentation

- Avant de commander le système, assurez-vous que la tension soit la même que celle de votre réseau local. La tension de fonctionnement est indiquée sur la plaque signalétique de l'enceinte-barre et du caisson de graves.
- Débranchez le système de la prise murale si vous prévoyez de ne pas l'utiliser pendant une période prolongée. Pour débrancher le cordon d'alimentation secteur, tenez-le par la fiche ; ne tirez jamais directement sur le cordon lui-même.
- Le cordon d'alimentation secteur ne doit être remplacé que dans un centre de service après-vente qualifié.

## Accumulation de chaleur

Bien que le système chauffe pendant le fonctionnement, ceci n'est pas une anomalie.

En cas d'utilisation continue à un volume élevé de ce système, la température augmente considérablement à l'arrière et sur le dessous. Pour éviter de vous brûler, ne touchez pas le système.

## Lieu d'installation

- Il faut laisser suffisamment d'espace autour du système pour le dégagement de la chaleur. Quand vous placez le caisson de graves sur une étagère, laissez un espace de plus de 5 cm au-dessus du caisson de graves et un espace de plus de 5 cm sur les côtés du caisson de graves. L'étagère derrière le caisson de graves doit rester ouverte. Si vous placez le caisson de graves avec l'arrière contre le mur, laissez un espace de plus de 10 cm entre le caisson de grave et le mur.
- Laissez l'avant du système ouvert.
- Installez le système dans un endroit suffisamment ventilé pour éviter toute surchauffe interne et prolonger la vie du système.
- Ne placez pas le système dans un endroit soumis aux vibrations (par exemple sur une étagère instable, etc.).
- Ne placez pas le caisson de graves sur une étagère qui peut interférer avec la fonction sans fil (par exemple sur une étagère en métal, etc.).
- Ne placez pas le système près d'une source de chaleur ni à un endroit exposé à la lumière directe du soleil, à une poussière excessive ou à des chocs mécaniques.
- Ne placez rien à l'arrière de l'enceinte-barre et du caisson de graves qui pourrait bloquer les trous de ventilation et entraîner un mauvais fonctionnement.
- Si le système est utilisé avec un téléviseur, un magnétoscope ou un magnétophone, cela peut provoquer du bruit et altérer la qualité de l'image. Dans ce cas, placez le système à l'écart du téléviseur, du magnétoscope ou du magnétophone.
- Agissez avec prudence si vous allez placer le système sur une surface qui a reçu un traitement spécial (cire, huile, polissage, etc.) car cela pourrait tâcher ou décolorer la surface.
- Faites attention aux bords de l'enceinte-barre et du caisson de graves car il peuvent causer des blessures.

## À propos de la manipulation du caisson de graves

Ne placez pas votre main dans la fente du caisson de graves quand vous le soulevez. Le moteur d'enceinte pourrait être endommagé. Pour le soulever, tenez le caisson de graves par le dessous.

## Utilisation

Avant de connecter d'autres périphériques, assurez-vous d'éteindre et de débrancher le système.

## Si vous rencontrez un problème de couleurs anormales sur un téléviseur à proximité

Des couleurs irrégulières peuvent être observées sur certains types de téléviseur.

- Si un problème de couleurs irrégulières se produit...  
Éteignez le téléviseur, puis rallumez-le après 15 à 30 minutes.
- Si le problème de couleurs irrégulières continue...  
Éloignez le système du téléviseur.

## Nettoyage

Nettoyez le système avec un chiffon doux et sec. N'utilisez aucun type de tampon abrasif, de poudre à récurer ou de solvant, tel que de l'alcool ou de l'essence.

Si vous avez des questions ou des problèmes en ce qui concerne votre système, veuillez consulter votre revendeur Sony le plus proche.

## Dépannage

Si vous rencontrez l'un des problèmes suivants lors de l'utilisation du système, utilisez ce guide de dépannage pour essayer de le résoudre avant de demander une réparation. Si le problème persiste, consultez votre revendeur Sony le plus proche. Assurez-vous d'amener à la fois l'enceinte-barre et le caisson de graves même si vous pensez qu'un seul élément des deux a un problème, quand vous demandez une réparation.

### Général

**L'alimentation ne démarre pas.**

- Assurez-vous que le cordon d'alimentation secteur est fermement raccordé.

**Le système ne fonctionne pas normalement.**

- Débranchez le cordon d'alimentation secteur de la prise murale, puis raccordez-le à nouveau après plusieurs minutes.

**Le système s'éteint automatiquement.**

- La fonction de veille automatique fonctionne (page 21).

**Le système ne s'allume pas même quand le téléviseur est allumé.**

- Activez la fonction Commande pour HDMI (page 19). Le téléviseur doit prendre en charge la fonction Commande pour HDMI (page 18). Pour plus d'informations, reportez-vous au Mode d'emploi de votre téléviseur.

- Vérifier les réglages d'enceinte sur le téléviseur. L'alimentation du système est synchronisée avec les réglages d'enceinte du téléviseur. Pour plus d'informations, reportez-vous au Mode d'emploi de votre téléviseur.
- Si le son a été sorti par les enceintes du téléviseur la fois précédente, le système ne s'allume pas même quand le téléviseur est allumé.  
Allumez le système et commutez l'entrée du système sur « TV » (page 12).

### **Le système s'éteint quand le téléviseur est éteint.**

- Le système s'éteint automatiquement quand vous éteignez le téléviseur si le système est sur l'entrée « TV ».

### **Le système ne s'éteint pas même quand le téléviseur est éteint.**

- Le système ne s'éteint pas automatiquement quand vous éteignez le téléviseur si le système est sur l'entrée « USB » ou « BT ».

## **Son**

### **Le système n'émet aucun son de téléviseur.**



- Vérifiez le type et la connexion du câble HDMI ou du câble optique numérique qui est connecté au système et au téléviseur (reportez-vous au Guide de démarrage fourni).
- Si votre téléviseur est compatible avec Audio Return Channel, assurez-vous que le système est connecté à une prise d'entrée HDMI (ARC) d'un téléviseur (reportez-vous au Guide de démarrage fourni). Si aucun son ne sort toujours ou si le son est interrompu, connectez le câble optique numérique fourni.
- Si votre téléviseur n'est pas compatible avec Audio Return Channel, le son du téléviseur n'est pas sorti par le système même si le système est connecté à la prise d'entrée HDMI du téléviseur. Pour sortir le son du téléviseur par le système, connectez le câble optique numérique fourni (reportez-vous au Guide de démarrage fourni).
- Changez l'entrée du système sur « TV » (page 12).
- Augmentez le volume sur le système ou retirez la sourdine.
- En fonction de l'ordre de connexion du téléviseur et du système, il se peut que le système soit en sourdine. Les indicateurs USB, TV et BT clignotent de façon continue dans cet état. Si cela se produit, allumez d'abord le téléviseur, puis le système.
- Réglez les paramètres des enceintes du téléviseur (BRAVIA) sur Système audio. Reportez-vous aux Mode d'emploi de votre téléviseur à propos de ses réglages.
- En fonction du téléviseur et des sources de lecture, le son peut ne pas être sorti par le système. Réglez les paramètres de format audio du téléviseur sur « PCM ». Pour plus d'informations, reportez-vous au Mode d'emploi de votre téléviseur.



**Le son est reproduit depuis le système et le téléviseur.**

- Mettez en sourdine le système ou le téléviseur.

**L'appareil connecté au système n'émet pas de son ou bien un son très faible.**

- Appuyez sur  + pour augmenter le niveau du volume (page 9).
- Appuyez sur  ou  + pour annuler la fonction de coupure du son (page 9).
- Assurez-vous de sélectionner la bonne source d'entrée. Pour utiliser d'autres sources d'entrée, appuyez sur INPUT plusieurs fois (page 12).
- Désactivez la fonction d'atténuation (page 15).
- Assurez-vous que tous les câbles et cordons du système et de l'appareil connecté soit fermement insérés.

**Aucun son ou un son très faible uniquement est reproduit par le caisson de graves.**

- Appuyez sur SW  + pour augmenter le volume du caisson de graves (page 9).
- Assurez-vous que l'indicateur d'alimentation sur le caisson de graves est allumé en vert. Si non, reportez-vous à « Aucun son n'est reproduit par le caisson de graves. » dans « Sons sans fil du caisson de graves » (page 26).
- Un caisson de graves sert à reproduire le son de basse. Si les sources d'entrée ne contiennent que de très faibles composants de son de basse (par ex. une émission de télévision), le son du caisson de graves peut être difficile à entendre.
- Lorsque vous lisez du contenu compatible avec la technologie de protection du copyright (HDCP), il ne sort pas du caisson de graves.

**L'effet surround ne peut pas être obtenu.**

- En fonction du signal d'entrée et du réglage du champ sonore, le traitement du son surround peut ne pas fonctionner efficacement. L'effet surround peut être léger en fonction du programme ou du disque.
- Pour lire un son multicanal, vérifier le réglage de sortie audio numérique sur l'appareil connecté au système. Pour les détails, reportez-vous au Mode d'emploi fourni avec l'appareil connecté.

## Périphérique USB

**Le périphérique USB n'est pas reconnu.**

- Essayez les solutions suivantes :
  - ① Éteignez le système.
  - ② Retirez et reconnectez le périphérique USB.
  - ③ Allumez le système.
- Assurez-vous que le périphérique USB est fermement raccordé au port  (USB).
- Vérifiez si le périphérique USB ou un câble est endommagé.
- Vérifiez si le périphérique USB est sous tension.
- Si le périphérique USB est connecté via un hub USB, déconnectez-le et connectez directement le périphérique USB sur l'enceinte-barre.

## Périphérique BLUETOOTH

**La connexion BLUETOOTH ne peut être complétée.**

- Vérifiez que l'indicateur BLUETOOTH sur l'enceinte-barre s'allume en bleu (page 6).
- Assurez-vous que le périphérique BLUETOOTH à connecter est sous tension et que la fonction BLUETOOTH a été activée.

- Placez le périphérique BLUETOOTH plus près de l'enceinte-barre.
- Appairez à nouveau ce système et le périphérique BLUETOOTH. Il peut s'avérer nécessaire d'annuler l'appairage avec ce système en utilisant d'abord votre le périphérique BLUETOOTH.

#### **L'appairage n'a pas pu être effectué.**

- Placez le périphérique BLUETOOTH plus près de l'enceinte-barre.
- Assurez-vous que ce système ne reçoit pas d'interférences à partir d'un périphérique LAN sans fil, un appareil sans fil 2,4 GHz ou un four à micro-onde. Si un appareil qui génère des radiations électromagnétiques se trouve à proximité, éloignez l'appareil du système.
- L'appairage peut être impossible si d'autres périphériques BLUETOOTH sont présents autour de l'enceinte-barre. Dans ce cas, désactivez les autres périphériques BLUETOOTH.



#### **Aucun son n'est sortie du périphérique BLUETOOTH connecté.**

- Vérifiez que l'indicateur BLUETOOTH sur l'enceinte-barre s'allume en bleu (page 6).
- Placez le périphérique BLUETOOTH plus près de l'enceinte-barre.
- Si un appareil qui émet des radiations électromagnétiques, tels qu'un périphérique LAN sans fil, d'autres périphériques BLUETOOTH ou un micro-onde se trouve à proximité, éloignez-le du système.
- Retirez tous les obstacles entre ce système et le périphérique BLUETOOTH ou éloignez ce système de l'obstacle.
- Changez la position du périphérique BLUETOOTH connecté.

- Mettez la fréquence LAN sans fil de tout routeur Wi-Fi à proximité sur la plage de 5 GHz.
- Augmentez le volume sur le périphérique BLUETOOTH connecté.

### **Sons sans fil du caisson de graves**

#### **Aucun son n'est reproduit par le caisson de graves.**

- l'indicateur d'alimentation sur le caisson de graves ne s'allume pas.
  - Vérifiez que le cordon d'alimentation secteur du caisson de graves est correctement connecté.
  - Appuyez sur  sur le caisson de graves pour l'allumer.
- L'indicateur d'alimentation sur le caisson de graves clignote lentement en vert ou s'allume en rouge.
  - Déplacez le caisson de graves vers un endroit à proximité de l'enceinte-barre pour que l'indicateur d'alimentation sur le caisson de graves s'allume en vert.
  - Suivez les étapes de « Activation de la transmission sans fil entre unités spécifiques (Secure Link) » (page 21).
- Si l'indicateur d'alimentation sur le caisson de graves clignote en rouge, appuyez sur  sur le caisson de graves pour couper l'alimentation et vérifiez si l'orifice de ventilation du caisson de graves est obstrué.
- Le caisson de graves est conçu pour reproduire le son de basse. Lorsque la source d'entrée ne contient pas beaucoup de basses, comme c'est le cas de la plupart des programmes de télévision, le son de basse peut être inaudible.

- Appuyez sur SW  + pour augmenter le volume du caisson de graves (page 16).

#### **Le son se coupe ou contient du bruit.**

- Si un appareil générant des ondes électromagnétiques, tels qu'un LAN sans fil ou un four à micro-onde en fonctionnement, est placé à côté du système, déplacez ce dernier à l'écart de l'appareil.
- S'il existe un obstacle entre l'enceinte-barre et le caisson de graves, déplacez-le ou enlevez-le.
- Placez l'enceinte-barre et le caisson de graves le plus près possible l'un de l'autre.
- Mettez la fréquence LAN sans fil de tout routeur Wi-Fi à proximité sur la plage de 5 GHz.
- Commuter la connexion réseau du téléviseur ou du lecteur de disques Blu-ray du réglage sans fil sur le réglage filaire.

## **Télécommande**

#### **La télécommande ne fonctionne pas.**

- Pointez la télécommande sur le capteur de télécommande de l'enceinte-barre (page 6).
- Retirez tous les obstacles qui se trouvent entre la télécommande et l'enceinte-barre.
- Remplacez les deux piles de la télécommande par des neuves si elles sont usées.
- Assurez-vous d'appuyer sur la touche correcte de la télécommande.

#### **La télécommande du téléviseur ne fonctionne pas.**

- Installez l'enceinte-barre de façon qu'elle ne gêne pas le capteur de télécommande du téléviseur.

## **Autres**

#### **La fonction Commande pour HDMI ne fonctionne pas correctement.**

- Vérifiez la connexion avec le système (reportez-vous au Guide de démarrage fourni).
- Activez la fonction Commande pour HDMI sur le téléviseur. Pour plus d'informations, reportez-vous au Mode d'emploi de votre téléviseur.
- Attendez un moment, puis essayez de nouveau. Si vous débranchez le système, il faut un certain temps avant qu'une opération soit effectuée. Attendez 15 secondes ou plus, puis essayez de nouveau.
- Assurez-vous que les appareils connectés au système prennent en charge la fonction Commande pour HDMI.
- Active la fonction Commande pour HDMI sur les appareils connectés au système. Pour obtenir plus de détails, reportez-vous au Mode d'emploi de votre appareil.
- Le type et le nombre d'appareils pouvant être contrôlés par la fonction Commande pour HDMI sont restreints par la norme HDMI CEC comme suit :
  - Appareils d'enregistrement (enregistreur de disques Blu-ray, enregistreur DVD, etc.) : jusqu'à 3 appareils
  - Appareils de lecture (Lecteur de disques Blu-ray, lecteur DVD, etc.) : jusqu'à 3 appareils
  - Appareils à tuner : jusqu'à 4 appareils
  - Système audio (récepteur/écouteurs) : jusqu'à 1 appareil (utilisé par ce système)

Si tous les indicateurs d'entrée et les indicateurs d'effet sonore clignotent rapidement (mode PROTECT).

- Appuyez sur  pour éteindre le système. Après que l'écran s'est éteint, déconnectez le cordon d'alimentation secteur puis vérifiez que rien ne gêne les orifices de ventilation de l'enceinte-barre.

Tous les indicateurs d'entrée et les indicateurs d'effet sonore clignotent rapidement (mode PROTECT).

- Les indicateurs sont éteints. Maintenez BACK enfoncé pendant 5 secondes pour activer les indicateurs.

Les capteurs du téléviseur ne fonctionnent pas correctement.

- L'enceinte-barre peut bloquer certains capteurs (tels que le capteur de luminosité), le récepteur de télécommande de votre téléviseur, ou l'« émetteur pour lunettes 3D (transmission par infrarouges) » d'un téléviseur 3D qui utilise le système de verre 3D infrarouge ou une communication sans fil. Éloignez l'enceinte-barre du téléviseur à une distance qui permette le fonctionnement de ces pièces. Pour connaître l'emplacement des capteurs et du récepteur de la télécommande, reportez-vous au Mode d'emploi fourni avec le téléviseur.

 est inopérante.

- Le système est peut-être en mode de démonstration. Pour annuler le mode de démonstration, effectuez « Réinitialiser » (page 28).

## Réinitialiser

Si le système ne fonctionne toujours pas correctement, réinitialisez le système de la façon suivante.

Assurez-vous d'utiliser les touches sur l'enceinte-barre pour réaliser cette opération.

### 1 Maintenez enfoncé – (volume bas) et simultanément pendant 5 secondes.

Tous les indicateurs DEL clignotent trois fois, puis s'éteignent. Les réglages du menu, les champs sonores, etc. retournent aux réglages initiaux.

### 2 Débranchez le cordon d'alimentation secteur.

### 3 Connectez le cordon d'alimentation secteur, puis appuyez sur pour allumer le système.

### 4 Liez le système au caisson de graves (page 21).

## Types de fichiers lisibles

Codec	Extension
MP3 (MPEG-1 Audio Layer III)	.mp3
Standard WMA9	.wma
LPCM	.wav

### Remarque

- Selon le format de fichier, le codage de fichier ou les conditions d'enregistrement, il se peut que certains fichiers soient illisibles.
- Il est possible que certains fichiers édités sur un PC ne puissent pas être lus.
- Le système ne lit pas les fichiers audio tels que DRM et Lossless.
- Le système peut reconnaître les fichiers ou les dossiers suivants sur des périphériques USB :
  - chemin du dossier d'un maximum de 128 caractères
  - 200 dossiers (y compris le dossier racine)
  - jusqu'à 200 fichiers/dossiers sur une couche unique
- Il est possible que certains périphériques USB ne soient pas compatibles avec ce système.
- Le système peut reconnaître les périphérique Mass Storage Class (MSC).

## Formats audio pris en charge

Ce système prend en charge les formats audio suivants.

- Dolby Digital
- LPCM 2ch

# Indicateur DEL

Vous pouvez activer ou désactiver les indicateurs DEL en maintenant enfoncé BACK pendant 5 secondes.

Quand vous activez cette fonctionnalité, les indicateurs DEL s'allument ou clignotent en fonction de la fonction sélectionnée ou de l'état du système.

Si vous désactivez les indicateurs DEL, seul l'indicateur BLUETOOTH (bleu) s'allume pour la fonction « BT ».

Fonction/état	Indication
Entrée (page 12) <ul style="list-style-type: none"><li>• TV</li><li>• BT</li><li>• USB</li></ul>	L'indicateur TV s'allume L'indicateur BT et BLUETOOTH s'allument (bleu) L'indicateur USB s'allume
Entrée USB (page 12) <ul style="list-style-type: none"><li>• Lecture</li><li>• Périphérique USB non pris en charge</li></ul>	L'indicateur USB clignote de façon continue L'indicateur USB clignote deux fois de façon continue
Effet sonore (page 14) <ul style="list-style-type: none"><li>• MOVIE</li><li>• MUSIC</li></ul>	L'indicateur MOVIE s'allume L'indicateur MUSIC s'allume
CLEAR AUDIO+ (page 14)	Les indicateurs MOVIE et MUSIC s'allument pendant 2 secondes, puis s'éteignent
Volume maximum/minimum, Volume maximum/minimum du caisson de graves (page 16)	Les indicateurs USB, TV et BT clignotent trois fois
Volume haut/bas, Volume haut/bas du caisson de grave	L'indicateur de l'entrée actuelle clignote une fois
Coupage du son	Les indicateurs USB, TV et BT clignotent de façon continue
Dual Mono (page 15) <ul style="list-style-type: none"><li>• Principal</li><li>• Secondaire</li><li>• Principal/secondaire</li></ul>	Les indicateurs MOVIE et MUSIC clignotent deux fois L'indicateur MOVIE clignote deux fois L'indicateur MUSIC clignote deux fois
Dolby DRC (page 15), Atténuation (page 15) <ul style="list-style-type: none"><li>• Activée</li><li>• Désactivée</li></ul>	Les indicateurs USB et TV clignotent deux fois L'indicateur USB clignote deux fois
Mode nocturne (page 14), Voix Claire (page 15) <ul style="list-style-type: none"><li>• Activée</li><li>• Désactivée</li></ul>	Les indicateurs MOVIE et MUSIC clignotent deux fois L'indicateur MOVIE clignote deux fois
PLAY MODE (page 13)	L'indicateur USB clignote trois fois
Commande pour HDMI (page 19), Veille BLUETOOTH (page 18), Mise en veille automatique (page 21) <ul style="list-style-type: none"><li>• Activée</li><li>• Désactivée</li></ul>	Les indicateurs USB et TV clignotent deux fois L'indicateur USB clignote deux fois

<b>Fonction/état</b>	<b>Indication</b>
Secure Link (page 21)	
• Activée	Les indicateurs USB et TV clignotent deux fois, puis les indicateurs MOVIE et MUSIC clignotent en alternance jusqu'à ce que la connexion soit établie
• Désactivée	L'indicateur USB clignote deux fois
PROTECT (page 28)	Tous les indicateurs DEL sauf l'indicateur BLUETOOTH (bleu) clignotent rapidement
Entre en mode de veille automatique (page 21)	Tous les indicateurs DEL sauf l'indicateur BLUETOOTH (bleu) clignotent doucement
Réinitialiser (page 28)	Tous les indicateurs DEL clignotent trois fois, puis s'éteignent

# Spécifications

## Enceinte-barre (SA-CT290/ SA-CT291)

### Section amplificateur

PUISSANCE DE SORTIE (nominale)

Avant G + Avant D :

30 W + 30 W (à 4 ohms, 1 kHz, THD 1%)

PUISSANCE DE SORTIE (référence)

Avant G/Avant D : 100 W (par canal à  
4 ohms, 1 kHz)

Entrées

USB

TV IN OPTICAL

Sortie

HDMI OUT TV (ARC)

### Section HDMI

Connecteur

Type A (19 broches)

### Section USB

Port  (USB)

Type A

### Section BLUETOOTH

Système de communication

Spécification BLUETOOTH version 4.2

Sortie

Spécification BLUETOOTH de classe de  
puissance 1

Portée de communication maximale

Champ de réception environ 25 m<sup>1)</sup>

Bande de fréquences

Bande 2,4 GHz (2,4000 GHz à  
2,4835 GHz)

Méthode de modulation

FHSS (Freq Hopping Spread Spectrum)

Profils compatibles BLUETOOTH<sup>2)</sup>

A2DP 1.2 (Advanced Audio Distribution  
Profile)

AVRCP 1.6 (Audio Video Remote  
Control Profile)

Codecs pris en charge<sup>3)</sup>

SBC<sup>4)</sup>

Plage de transmission (A2DP)

20 Hz à 20 000 Hz (Fréquence  
d'échantillonnage 32 kHz, 44,1 kHz,  
48 kHz)

1) La plage réelle varie selon des facteurs tels que les obstacles présents entre les périphériques, les champs magnétiques autour d'un four micro-ondes, l'électricité statique, un téléphone sans fil, la sensibilité de la réception, les performances de l'antenne, le système d'exploitation, l'application logicielle, etc.

2) Les profils standard BLUETOOTH indiquent l'objectif de la communication BLUETOOTH entre des périphériques.

3) Codec : Format de conversion et compression des signaux audio

4) Codec de sous-bande

### Section d'enceintes Avant G/Avant D

Système d'enceintes

Système d'enceintes pleine gamme,  
suspension acoustique

Enceinte

40 mm × 100 mm, de type conique × 2

### Général

Alimentation

Modèles taiwanais uniquement :

120 V CA, 50/60 Hz

Autres modèles :

220 V à 240 V CA, 50/60 Hz

Consommation électrique

Marche : 40 W

Veille : 0,5 W ou moins (Mode  
d'économie d'énergie)

(Lorsque la fonction Commande pour  
HDMI et le mode de veille BLUETOOTH  
sont désactivés.)

Veille : 2,8 W ou moins<sup>5)</sup>

(Lorsque la fonction Commande pour  
HDMI et le mode de veille BLUETOOTH  
sont activés.)

Dimensions (l/h/p) (environ)

900 mm × 52 mm × 86 mm

Poids (environ)

2,3 kg

5) Le système basculera automatiquement en mode d'économie d'énergie lorsqu'il y aura aucun raccordement HDMI et aucune information d'appairage BLUETOOTH.



## Caisson de graves (SA-WCT290/SA-WCT291)

- PUISSANCE DE SORTIE (référence)  
100 W (par canal à 4 ohms, 100 Hz)
- Système d'enceintes  
Système de caisson de graves, Bass  
Reflex
- Enceinte  
130 mm, de type conique
- Alimentation  
Modèles taiwanais uniquement :  
120 V CA, 50/60 Hz  
Autres modèles :  
220 V à 240 V CA, 50/60 Hz
- Consommation électrique  
Marche : 15 W  
Veille : 0,5 W ou moins
- Dimensions (l/h/p) (environ)  
170 mm × 342 mm × 362 mm  
(installation verticale)  
342 mm × 172 mm × 362 mm  
(installation horizontale)
- Poids (environ)  
6,3 kg

## Section émetteur/ récepteur sans fil

- Bande de fréquences  
2,4 GHz (2,4000 GHz à 2,4835 GHz)
- Méthode de modulation  
FHSS (Freq Hopping Spread Spectrum)
- La conception et les spécifications sont  
sujettes à modifications sans préavis.

## À propos de la communication BLUETOOTH

### Profils et versions BLUETOOTH pris en charge

Un profil désigne un ensemble de fonctions standard pour diverses fonctionnalités de produit BLUETOOTH. Reportez-vous à « Section BLUETOOTH » dans « Spécifications » (page 32) pour la version BLUETOOTH et les profils pris en charge par ce système.

### Portée de communication effective

Les périphériques BLUETOOTH doivent être utilisés à une distance approximative de 10 mètres (distance sans obstacle) les uns des autres. La portée de communication effective peut être plus courte dans les conditions suivantes.

- Quand une personne, un objet métallique, un mur ou tout autre obstruction se trouve entre les périphériques connectés via BLUETOOTH.
- Emplacements où est installé un réseau LAN sans fil.
- Autour d'un four micro-ondes en cours d'utilisation.
- Emplacements où sont générées d'autres ondes électromagnétiques.

## Effets des autres périphériques

Les périphériques BLUETOOTH et LAN sans fil (IEEE 802.11b/g) utilisent la même bande de fréquences (2,4 GHz). Quand vous utilisez votre périphérique BLUETOOTH à proximité d'un périphérique doté d'une fonctionnalité LAN sans fil, des interférences électromagnétiques peuvent se produire. Cela peut entraîner un ralentissement des vitesses de transfert de données, des parasites ou l'impossibilité d'établir la connexion. Dans ce cas, essayez les solutions suivantes :

- Utilisez ce système à une distance d'au moins 10 mètres du périphérique LAN sans fil.
- Mettez l'appareil LAN sans fil hors tension lorsque vous utilisez votre périphérique BLUETOOTH dans un rayon de 10 mètres.
- Installez ce système et le périphérique BLUETOOTH le plus proche possible l'un de l'autre.

## Effets sur les autres périphériques

Les ondes radio diffusées par ce système peuvent interférer avec le fonctionnement de certains appareils médicaux. Ces interférences pouvant entraîner un dysfonctionnement, éteignez toujours ce système et le périphérique BLUETOOTH dans les sites suivants :

- Dans les hôpitaux, à bord de trains et d'avions, dans les stations d'essence et sur tout site où des gaz inflammables peuvent être présents.
- À proximité de portes automatiques ou d'alarmes d'incendie.

## Remarque

- Ce système prend en charge des fonctions de sécurité conformes aux spécifications BLUETOOTH afin de garantir une connexion sécurisée lors de la communication à l'aide de la technologie BLUETOOTH. Toutefois, il est possible que cette sécurité s'avère insuffisante en fonction des éléments composant l'environnement et d'autres facteurs. Par conséquent, soyez toujours vigilant lorsque vous communiquez à l'aide de la technologie BLUETOOTH.
- Sony décline toute responsabilité en cas d'endommagements ou de pertes résultant de fuites d'informations pendant une communication à l'aide de la technologie BLUETOOTH.
- La communication BLUETOOTH n'est pas forcément garantie avec tous les périphériques BLUETOOTH dont le profil est identique à celui de ce système.
- Les périphériques BLUETOOTH connectés à ce système doivent être conformes à la spécification BLUETOOTH définie par Bluetooth SIG, Inc., et ils doivent être certifiés conformes. Toutefois, même si un périphérique est conforme à la spécification BLUETOOTH, il peut arriver que le périphérique BLUETOOTH, du fait de ses caractéristiques ou spécifications, ne puissent pas être connecté ou induise des méthodes de commande, une utilisation ou un affichage différents.
- Des parasites peuvent se produire ou le son peut s'entrecouper selon le périphérique BLUETOOTH connecté à ce système, l'environnement de communication ou les conditions environnantes.



## ADVERTENCIA

Para reducir el riesgo de incendios, no cubra las aberturas de ventilación del aparato con periódicos, manteles, cortinas, etc.

No exponga el aparato a fuentes con llama descubierta (por ejemplo, velas encendidas).

Para reducir el riesgo de incendios o descargas eléctricas, no exponga el aparato a goteos o salpicaduras, ni coloque recipientes con líquidos, como jarrones, encima de éste.

No instale el aparato en un espacio cerrado, como una estantería para libros o un armario empotrado.

No exponga las pilas o aparatos con pilas instaladas a fuentes de calor excesivo, como la luz solar y fuego.

Para evitar lesiones, este aparato debe colocarse de forma segura en un mueble específico o montarse en el suelo o en una pared de conformidad con las instrucciones de instalación. Solo para uso en interiores.

### Fuentes de alimentación

- Aunque se haya apagado la unidad, esta continuará recibiendo suministro eléctrico mientras esté conectada a la toma de corriente de ca.
- Puesto que el enchufe principal se utiliza para desconectar la unidad de la corriente, conecte la unidad a una toma de corriente de ca de fácil acceso. En caso de observar un funcionamiento anómalo de la unidad, desconecte inmediatamente el enchufe principal de la toma de corriente de ca.

### Cables recomendados

Es preciso utilizar cables y conectores correctamente blindados y conectados a tierra para la conexión a ordenadores anfitriones y/o periféricos.

### Para producto con la marca CE

La validez de la marca CE está restringida a los países donde está impuesta por ley, principalmente en los países de la zona económica europea.

### Para los clientes en Europa



**Tratamiento de las baterías y equipos eléctricos y electrónicos al final de su vida útil (aplicable en la Unión Europea y en países europeos con sistemas de tratamiento selectivo de residuos)**

Este símbolo en el producto, en la batería o en el embalaje indica que el producto y la batería no pueden ser tratados como un residuo doméstico normal. En algunas baterías este símbolo puede utilizarse en combinación con un símbolo químico. El símbolo químico del mercurio (Hg) o del plomo (Pb) se añadirá si la batería contiene más del 0,0005% de mercurio o del 0,004% de plomo. Al asegurarse de que estos productos y baterías se desechan correctamente, usted ayuda a prevenir las consecuencias potencialmente negativas para el medio ambiente y la salud humana que podrían derivarse de la incorrecta manipulación. El reciclaje de materiales ayuda a conservar los recursos naturales.

En el caso de productos que por razones de seguridad, rendimiento o mantenimiento de datos sea necesaria una conexión permanente con la batería incorporada, esta batería solo deberá ser reemplazada por personal técnico cualificado para ello. Para asegurarse de que la batería será tratada correctamente, entregue estos productos al final de su vida útil en un punto de recogida para el reciclado de aparatos eléctricos y electrónicos. Para

las demás baterías, consulte la sección donde se indica cómo extraer la batería del producto de forma segura. Deposite la batería en el correspondiente punto de recogida para el reciclado de baterías. Para recibir información detallada sobre el reciclaje de este producto o de la batería, póngase en contacto con el ayuntamiento, el punto de recogida más cercano o el establecimiento donde ha adquirido el producto o la batería.

**Aviso para los clientes: la siguiente información solo es válida para los equipos que se comercializan en países que aplican las directivas de la UE.**

Este producto ha sido fabricado por, o en nombre de Sony Corporation, 1-7-1 Konan Minato-ku Tokyo, 108-0075 Japón. Las consultas relacionadas con la conformidad del producto basadas en la legislación de la Unión Europea deben dirigirse al representante autorizado, Sony Belgium, bijkantoor van Sony Europe Limited, Da Vincilaan 7-D1, 1935 Zaventem, Bélgica. Para cualquier asunto relacionado con el servicio o la garantía, por favor diríjase a la dirección indicada en los documentos de servicio o garantía adjuntados con el producto.

Por la presente, Sony Corp., manifiesta que este equipo cumple los requisitos esenciales y otras disposiciones relevantes de la Directiva 1999/5/EC. Para obtener más información, vaya a la siguiente dirección URL:  
<http://www.compliance.sony.de/>



Esta Sound Bar está diseñada para la reproducción de sonido desde dispositivos conectados y la transmisión de música desde un dispositivo BLUETOOTH.

Este equipo se ha probado y ha demostrado cumplir con los límites establecidos en la Normativa sobre Compatibilidad Electromagnética (EMC) cuando se utiliza un cable de conexión de una longitud inferior a 3 metros.

**Derechos de autor y marcas comerciales**

- Este sistema incorpora Dolby\* Digital.
  - \* Fabricado con la licencia de Dolby Laboratories. Dolby, Dolby Audio y el símbolo de la doble D son marcas comerciales de Dolby Laboratories.
- La marca de palabra BLUETOOTH® y sus logotipos son marcas comerciales registradas de Bluetooth SIG, Inc. y todo uso que Sony Corporation haga de dichas marcas está sujeto a una licencia. Otras marcas comerciales y nombres comerciales pertenecen a sus respectivos propietarios.
- Este sistema incorpora la tecnología High-Definition Multimedia Interface (HDMI™). Los términos HDMI y HDMI High-Definition Multimedia Interface, y el Logotipo HDMI son marcas comerciales o marcas registradas de HDMI Licensing, LLC en los Estados Unidos y en otros países.
- "BRAVIA" es una marca comercial de Sony Corporation.
- "PlayStation" es una marca comercial registrada de Sony Computer Entertainment Inc.
- Tecnología de codificación de audio MPEG Layer-3 y patentes, bajo licencia de Fraunhofer IIS y Thomson.
- Windows Media es una marca comercial registrada o una marca comercial de Microsoft Corporation en los Estados Unidos y/o en otros países.

- Este producto está protegido por ciertos derechos de propiedad intelectual de Microsoft Corporation. El uso o distribución de dicha tecnología fuera de este producto está prohibida sin una licencia de Microsoft o de una subsidiaria autorizada de Microsoft.
- "ClearAudio+" es una marca comercial de Sony Corporation.
- Otros nombres de sistema y de producto son normalmente marcas comerciales o marcas comerciales registradas de sus fabricantes. En este documento no se indican los símbolos ™ y ®.

---

## Acerca de este Manual de instrucciones

- Las instrucciones en este Manual de instrucciones describen los controles del mando a distancia. Puede también usar los controles en la barra de altavoces si estos tienen los nombres iguales o similares a los del mando a distancia.
- Algunas ilustraciones se presentan como dibujos conceptuales y pueden diferir de los productos reales.

# Índice

Acerca de este Manual de instrucciones .....	4
Guía de piezas y controles .....	6

## Instalación del sistema

Conexiones básicas y preparación	→	Guía de Inicio (documento separado)
----------------------------------	---	-------------------------------------

Montar la barra de altavoces en una pared .....	10
Instalación del altavoz de graves de modo horizontal .....	12

## Escuchando el sonido

Escuchar sonido desde los dispositivos conectados .....	12
Escuchar música de un dispositivo USB .....	12

## Ajuste del sonido

Disfrutar de efectos de sonidos .....	14
Ajuste el volumen del altavoz de graves .....	16

## Funciones BLUETOOTH

Escuchar música desde un dispositivo BLUETOOTH .....	16
Ajuste del modo en espera BLUETOOTH .....	18

## Otras funciones

Usando la función de Control por HDMI .....	18
Uso de la función "BRAVIA" Sync .....	20
Función en espera automática .....	21
Activación de la transmisión inalámbrica entre unidades específicas (Enlace Seguro) .....	21

## Información adicional

Precauciones .....	22
Solución de problemas .....	23
Tipos de archivo reproducibles .....	29
Formatos de audio admitidos .....	29
Indicadores LED .....	30
Especificaciones .....	32
Acerca de la comunicación BLUETOOTH .....	33

# Guía de piezas y controles

Para más información, consulte las páginas indicadas entre paréntesis.

## Barra de altavoces

### Paneles superior y frontal

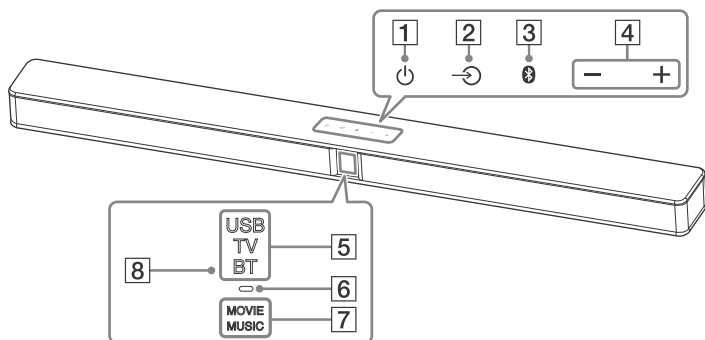

**1**  (alimentación) tecla táctil  
Encienda el sistema o ajústelo al modo en espera.

**2**  (entrada) tecla táctil (página 12)  
Selecciona el dispositivo que desee usar.

**3**  (emparejamiento) tecla táctil (página 16)

**4** +/- (volumen) tecla táctil

**5** Indicadores de entrada\* (página 12)

**6** Indicador BLUETOOTH (azul)

- Parpadea rápidamente: Durante el emparejamiento BLUETOOTH
- Parpadea: Se está intentando establecer una conexión BLUETOOTH
- Luces encendidas: La conexión BLUETOOTH se ha establecido

**7** Indicadores de efecto de sonido\* (página 14)

**8** Sensor de mando a distancia

\* Indicadores LED que se iluminan o parpadean dependiendo de la función seleccionada o el estado del sistema. Para obtener más información sobre las indicaciones, consulte "Indicadores LED" (página 30).

### Acerca de las teclas táctiles

Las teclas táctiles funcionan cuando al tocarlas ligeramente. No las pulse con fuerza excesiva.



## Panel posterior

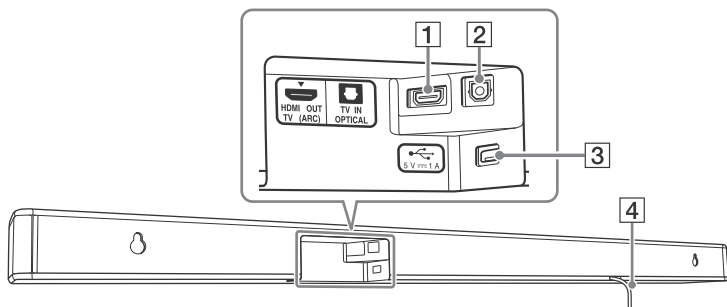

**1** Toma HDMI OUT TV (ARC)

**2** Toma TV IN OPTICAL

**3** Puerto  (USB) (página 13)

**4** Cable de alimentación de ca

## Altavoz de graves

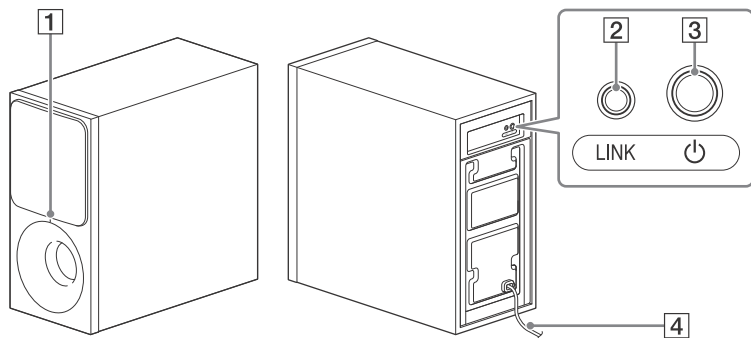

### 1 Indicador de alimentación

- Luces apagadas: Alimentación desconectada
- Luces encendidas:
  - Rojo: El altavoz de graves está en modo en espera
  - Verde: El altavoz de graves está conectado a la barra de altavoces sin Enlace Seguro
  - Naranja: El altavoz de graves está conectado a la barra de altavoces con Enlace Seguro
- Parpadea:
  - Verde (rápido): El altavoz de graves está buscando la barra de altavoces para conectarse
  - Verde: El altavoz de graves está intentando conectarse con la barra de altavoces sin Enlace Seguro
  - Naranja: El altavoz de graves está intentando conectarse con la barra de altavoces con Enlace Seguro
  - Rojo: El altavoz de graves detecta un funcionamiento anómalo. Consulte "Sonido inalámbrico del altavoz de graves" en la sección "Solución de problemas" (página 27).

### 2 LINK (Enlace seguro) (página 21)

### 3 (alimentación)

Enciende el altavoz de graves o lo pone en modo en espera.

### 4 Cable de alimentación de ca



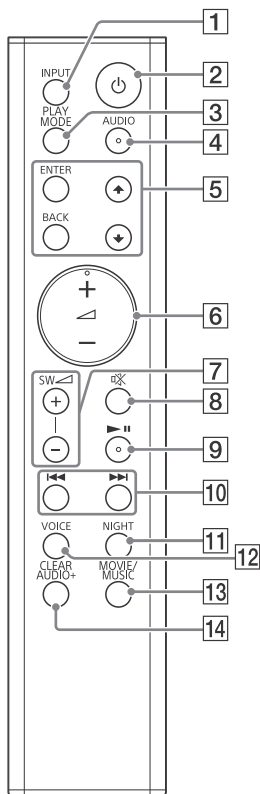

### Acerca del modo en espera

El altavoz de graves entra en modo en espera automáticamente y el indicador de alimentación se ilumina en rojo cuando la barra de altavoces está en modo en espera o la transmisión inalámbrica está desactivada. El altavoz de graves se enciende automáticamente cuando la barra de altavoces está encendida y la transmisión inalámbrica está activada.

## Mando a distancia



- 1 INPUT (página 12)**
- 2  (alimentación)**  
Encienda el sistema o ajústelo al modo en espera.
- 3 PLAY MODE (página 13)**  
También se utiliza para activar o desactivar la función de atenuación (página 15).

- 4 AUDIO\* (página 15)**  
También se utiliza para activar o desactivar la función Dolby DRC (página 15).
- 5 ENTER**  
Ingresa a la selección.  
**▲/▼**  
Selecciona la carpeta o archivo en un dispositivo USB.  
**BACK**  
Regresa a la pantalla anterior. Detiene la reproducción USB. También se utiliza para activar o desactivar los indicadores LED (página 30).
- 6  (volumen) +/-**  
Ajusta el volumen. El indicador de entrada actual parpadea una vez cada vez que ajuste el volumen. Los indicadores USB, TV y BT parpadean tres veces cuando ajusta el volumen al máximo o mínimo.
- 7 SW  (volumen del altavoz de graves) +/- (página 16)**  
El indicador de entrada actual parpadea una vez cada vez que ajuste el volumen del altavoz de graves. Los indicadores USB, TV y BT parpadean tres veces cuando ajusta el volumen del altavoz de graves al máximo o mínimo.
- 8  (silenciamiento)**  
Desactiva temporalmente el sonido. Los indicadores USB, TV y BT parpadean continuamente cuando la función de silenciamiento está activada.
- 9 \* (reproducir/pausa)**  
Pausa o reanuda la reproducción.

**10** **◀◀/▶▶** (anterior/siguiente/  
rebobinar/avanzar rápido)

Púlselo para seleccionar la anterior/siguiente pista o archivo.

Manténgalo pulsado para buscar hacia atrás o hacia adelante.

**11** **NIGHT** (página 14)

También se utiliza para activar o desactivar el modo en espera BLUETOOTH (página 18).

**12** **VOICE** (página 15)

También se utiliza para activar o desactivar la función Control por HDMI (página 19).

**13** **MOVIE/MUSIC** (página 14)

También se utiliza para activar o desactivar la función en espera automática (página 21).

**14** **CLEAR AUDIO+** (página 14)

También se utiliza para entrar en el modo Enlace Seguro (página 21).

\* Los botones AUDIO, ◀ + y ▶▶ tienen un punto táctil. Utilícelo como guía durante el funcionamiento.

## Instalación del sistema

### Conexiones básicas y preparación

Consulte la Guía de Inicio (documento separado).

### Montar la barra de altavoces en una pared

Puede montar la barra de altavoces en una pared.

**Nota**

- Prepare tornillos adecuados (no suministrados) para el tipo de material y la solidez de la pared. Ya que las paredes de yeso son especialmente frágiles, fije los tornillos de forma segura a dos tacos colocados en el soporte de la pared. Instale la barra de altavoces de forma horizontal, sostenida por los tornillos fijados sobre tacos en una sección lisa y continua de la pared.
- Asegúrese de subcontratar la instalación a distribuidores Sony o contratistas autorizados y preste especial atención a la seguridad durante la instalación.
- Sony no será responsable de los accidentes o daños provocados por una instalación incorrecta, una pared de solidez insuficiente, un montaje inadecuado de los tornillos, catástrofes naturales, etc.

- 1** Utilice tornillos adecuados (no suministrados) para los agujeros de la parte posterior de la barra de altavoces.

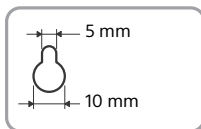
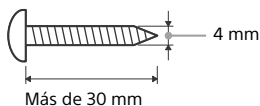

Agujero en la parte posterior de la barra de altavoces

- 2** Fije la **WALL MOUNT TEMPLATE** (suministrada) en una pared.

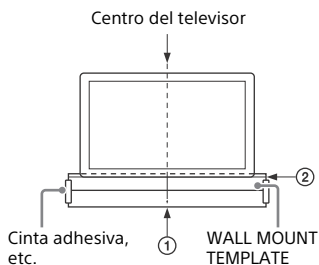

- 1** Alinee TV CENTER LINE (1) de la WALL MOUNT TEMPLATE con la línea central de su televisor.
- 2** Alinee TV BOTTOM LINE (2) de la WALL MOUNT TEMPLATE con la parte inferior de su televisor.
- 3** Fije la WALL MOUNT TEMPLATE en la pared utilizando una cinta adhesiva disponible en el mercado, etc.

- 3** Marque las posiciones de los tornillos sobre la **SCREW LINE** (3) de la **WALL MOUNT TEMPLATE**.

Mida la distancia descrita a continuación con una regla de precisión, a continuación marque utilizando un lápiz, etc.

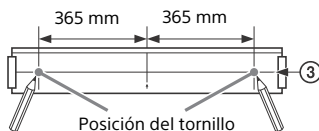

- 4** Ajuste los tornillos en la posición de las marcas.

Los tornillos deberían sobresalir entre 7,5 mm y 8,5 mm.

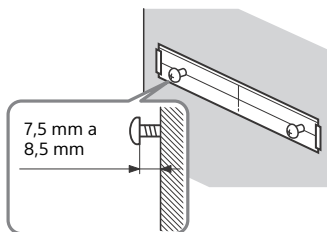

- 5** Retire la plantilla de montaje mural.

- 6** Cuelgue la barra de altavoces de los tornillos.

Alinee los agujeros en la parte posterior de la barra de altavoces con los tornillos, a continuación cuelgue la barra de altavoces sobre los dos tornillos.

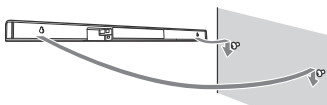

### Nota

- Pula la superficie de la plantilla de montaje mural cuando la fije en una pared.
- Mantenga suficiente espacio por debajo de la barra de altavoces cuando la cuelgue en una pared para tener un fácil acceso al puerto  (USB).

## Instalación del altavoz de graves de modo horizontal

Coloque el altavoz de graves al lado derecho con el logotipo "SONY" orientado hacia adelante.

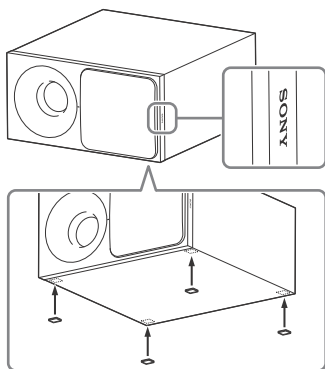

Sujete las almohadillas del altavoz (suministradas).

## Escuchando el sonido

### Escuchar sonido desde los dispositivos conectados

#### Pulse INPUT varias veces.

Cuando pulse INPUT una vez, el indicador de entrada actual parpadea. Pulse INPUT nuevamente para seleccionar el dispositivo que desea. El indicador del dispositivo seleccionado se ilumina. Cada vez que pulse INPUT, el dispositivo cambiará cíclicamente de la forma siguiente.

"TV" → "BT" → "USB"

#### "TV"

- Televisor conectado a la toma TV IN OPTICAL
- Televisor compatible con la función de canal de retorno de audio (ARC) y conectado a la toma HDMI OUT TV (ARC)

#### "BT"

Dispositivo BLUETOOTH compatible con A2DP (página 16)

#### "USB"

Dispositivo USB conectado al puerto  (USB) (página 12)

### Escuchar música de un dispositivo USB

Puede reproducir archivos de música almacenados en un dispositivo USB conectado.

Para conocer los tipos de archivos reproducibles, consulte "Tipos de archivo reproducibles" (página 29).

**Nota**

- Para ver la lista de contenido USB en la pantalla del televisor, asegúrese de conectar el sistema al televisor utilizando un cable HDMI.
- Cambie la entrada del televisor a la entrada a la que esté conectada la barra de altavoces.

## 1 Conecte el dispositivo USB al puerto (USB).

Consulte el Manual de instrucciones del dispositivo USB antes de conectarlo.

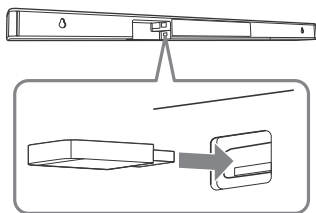

El indicador USB parpadea continuamente cuando está leyendo el dispositivo USB.



## 2 Pulse INPUT varias veces para seleccionar "USB".



La lista del contenido USB aparecerá en la pantalla del televisor.

## 3 Pulse / para seleccionar el contenido que desee y, a continuación, pulse ENTER.

El contenido seleccionado comienza a reproducirse.



## 4 Pulse PLAY MODE varias veces para seleccionar el modo de reproducción que desee.

- Ninguno: Reproduce todas las pistas.
-  (Repite Una): Repite una pista.
-  (Repite Carpeta): Repite todas las pistas de una carpeta.



-  (Aleatorio): Repite todas las pistas de una carpeta en orden aleatorio.
-  (Repite Todas): Repite todas las pistas.

El indicador USB parpadea tres veces cada vez que pulsa PLAY MODE.

## 5 Ajuste el volumen.

- Pulse  +/- para ajustar el volumen de la barra de altavoces.
- Pulse SW  +/- para ajustar el volumen del altavoz de graves.

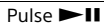
### Otras operaciones

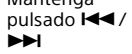
Para	Haga esto
Detener la reproducción o volver a la pantalla anterior	Pulse BACK
Pausar o reanudar la reproducción	Pulse 
Seleccionar la pista anterior o siguiente	Pulse 
Realizar búsquedas hacia atrás o hacia adelante (rebobinar/avanzar rápido)	Mantenga pulsado 

**Nota**

- No extraiga el dispositivo USB mientras esté en funcionamiento. Para evitar que los datos se dañen o causar alguna avería al dispositivo USB, apague el sistema antes de remover el dispositivo USB.
- El indicador USB parpadea dos veces continuamente si se conecta un dispositivo USB no compatible.

## Información del dispositivo USB en la pantalla del televisor

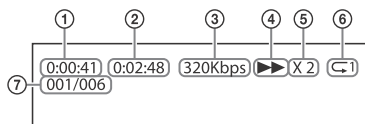

- ① Tiempo de reproducción
- ② Tiempo de reproducción total
- ③ Velocidad de bits
- ④ Estado de reproducción
- ⑤ Velocidad de rebobinado/avance rápido
- ⑥ Repita el estado de reproducción
- ⑦ Índice de archivo seleccionado / Total de archivos en la carpeta

### Nota

- Dependiendo de la fuente de reproducción, es posible que alguna información no se muestre.
- Dependiendo del modo de reproducción, la información que se muestra puede ser diferente.

## Ajuste del sonido

### Disfrutar de efectos de sonidos

Puede disfrutar fácilmente de efecto de sonido preprogramados adaptados a diferentes tipos de fuentes de sonido.

### Selección del efecto de sonido

**Pulse MOVIE/MUSIC varias veces o CLEAR AUDIO+ durante la reproducción.**

#### CLEAR AUDIO+

Puede disfrutar el sonido con el campo de sonido recomendado por Sony. El campo de sonido se optimiza automáticamente según el contenido y la función de reproducción. Los indicadores MOVIE y MUSIC se iluminan durante dos segundos, a continuación se apagan.

#### MOVIE

Efectos de sonido optimizados para películas. Este modo replica la densidad y la rica amplitud de sonido. El indicador MOVIE se ilumina.

#### MUSIC

Efectos de sonido optimizados para música. El indicador MUSIC se ilumina.

### Usando la función modo de Noche (NIGHT)

Esta función es útil para cuando vea películas por la noche. Podrá escuchar el diálogo nítidamente incluso con un nivel de volumen reducido.

#### Pulse NIGHT.

Los indicadores MOVIE y MUSIC parpadean dos veces.



Para desactivar esta función, pulse NIGHT de nuevo.  
El indicador MOVIE parpadea dos veces.

#### Nota

Esta función está ajustada para desactivarse automáticamente cuando apague el sistema.

## Usando la función de Voz Nítida (VOICE)

Esta función ayuda a que los diálogos sean más nítidos.

#### Pulse VOICE.

Los indicadores MOVIE y MUSIC parpadean dos veces.

Para desactivar esta función, pulse VOICE de nuevo.  
El indicador MOVIE parpadea dos veces.

## Selección de sonido de transmisión multiplex (Dual Mono)

Puede disfrutar de una emisión de sonido multiplexado cuando el sistema reciba una señal de emisión multiplexada Dolby Digital.

#### Pulse AUDIO varias veces.

El canal cambia cíclicamente de la forma siguiente.

Principal → Sub → Principal/Sub

#### Principal

Salida solo del canal principal.  
Los indicadores MOVIE y MUSIC parpadean dos veces.

#### Sub

Salida solo del canal sub.  
El indicador MOVIE parpadea dos veces.

#### Principal/Sub

El sonido principal sale del altavoz izquierdo y el sonido sub sale del altavoz derecho.  
El indicador MUSIC parpadea dos veces.

## Ajuste del Dolby DRC (Control de rango dinámico)

Útil para disfrutar películas con un volumen bajo. DRC aplica a fuentes Dolby Digital.

**Mantenga pulsado AUDIO durante 5 segundos para activar o desactivar el Dolby DRC.**

#### Activada

Comprime el sonido según la información presente en el contenido.  
Los indicadores USB y TV parpadean dos veces.

#### Desactivada

El sonido no se comprime.  
El indicador USB parpadea dos veces.

## Ajuste de la función de atenuación

Es posible que se produzca distorsión cuando escuche desde un dispositivo conectado a la toma HDMI OUT TV (ARC) o TV IN OPTICAL. Puede evitar la distorsión atenuando el nivel de entrada en el sistema.

**Mantenga pulsado PLAY MODE durante 5 segundos para activar o desactivar la función de atenuación.**

#### Activada

Atenua el nivel de entrada. El nivel de salida disminuirá con este ajuste.  
Los indicadores USB y TV parpadean dos veces.

#### Desactivada

Nivel de entrada normal.  
El indicador USB parpadea dos veces.

#### Sugerencia

Desactive esta función si la salida de sonido del sistema es baja.

## Ajuste el volumen del altavoz de graves

El altavoz de graves está diseñado para reproducir sonido grave o de baja frecuencia.

### **Pulse SW $\triangleleft$ +/- para ajustar el volumen del altavoz de graves.**

El indicador de entrada actual parpadea una vez cada vez que ajuste el volumen del altavoz de graves.

#### **Nota**

Cuando la fuente de entrada no contenga muchos sonidos graves, como es el caso en los programas de televisión, es posible que el sonido proveniente del altavoz de graves sea difícil de escuchar.

## Funciones BLUETOOTH

### Escuchar música desde un dispositivo BLUETOOTH

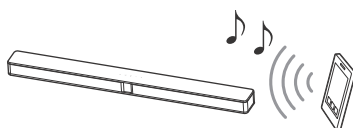

### Emparejamiento del sistema con un dispositivo BLUETOOTH

El emparejamiento es una operación en la que los dispositivos BLUETOOTH se registran previamente entre sí. Una vez concluida la operación de emparejamiento, ya no es necesario volver a ejecutarla.

- 1 Coloque el dispositivo BLUETOOTH a 1 metro de distancia de la barra de altavoces, como máximo.**
- 2 Pulse  (emparejamiento) en la barra de altavoces.**

El sistema entra en modo de emparejamiento. El indicador BLUETOOTH (azul) de la barra de altavoces parpadea rápidamente.

### 3 Active la función BLUETOOTH del dispositivo BLUETOOTH, busque dispositivos y seleccione "HT-CT290/291".

Si se requiere una clave de paso, introduzca "0000".

Realice este paso en 5 minutos como máximo, ya que, de lo contrario, el emparejamiento podría cancelarse.

### 4 Asegúrese de que el indicador BLUETOOTH de la barra de altavoces se ilumina en azul.

La conexión se ha establecido.

#### Nota

- Una clave de paso puede recibir otras denominaciones, como "Código de paso", "Código PIN", "Número PIN" o "Contraseña".
- Se pueden emparejar hasta 10 dispositivos BLUETOOTH. Si empareja un undécimo dispositivo BLUETOOTH, el dispositivo conectado de mayor antigüedad será remplazado por el nuevo.

## Escuchar música desde un dispositivo emparejado

### 1 Active la función BLUETOOTH del dispositivo BLUETOOTH emparejado.

### 2 Pulse INPUT varias veces para seleccionar "BT".

El sistema se reconecta automáticamente con el dispositivo BLUETOOTH al que estuvo conectado más recientemente. Cuando se establece la conexión BLUETOOTH, el indicador BLUETOOTH de la barra de altavoces se ilumina en azul.

### 3 Inicie la reproducción en el dispositivo BLUETOOTH.

### 4 Ajuste el volumen.

- Ajuste el volumen del dispositivo BLUETOOTH.
- Pulse  $\triangleleft$  +/- para ajustar el volumen de la barra de altavoces.
- Pulse SW  $\triangleleft$  +/- para ajustar el volumen del altavoz de graves.

#### Nota

- Una vez que el sistema y el dispositivo BLUETOOTH estén conectados, puede controlar la reproducción pulsando  $\blacktriangleright$  || y  $\blacktriangleleft$  /  $\blacktriangleright$ .
- Si activa el modo en espera BLUETOOTH, podrá conectarse al sistema desde un dispositivo BLUETOOTH emparejado aunque el sistema esté en modo en espera (página 18).
- La reproducción de audio en el sistema podría retrasarse con respecto a la del dispositivo BLUETOOTH debido a las características de la tecnología inalámbrica BLUETOOTH.

### Para desconectar el dispositivo BLUETOOTH

Realice cualquiera de las siguientes acciones.

- Pulse nuevamente  $\text{BT}$  (emparejamiento) en la barra de altavoces.
- Desactive la función BLUETOOTH en el dispositivo BLUETOOTH.
- Apague el sistema o el dispositivo BLUETOOTH.

## Ajuste del modo en espera BLUETOOTH

Si el sistema tiene información de emparejamiento y se activa el modo en espera BLUETOOTH, podrá encender el sistema y escuchar música desde un dispositivo BLUETOOTH aunque el sistema esté en modo en espera.

### Mantenga pulsado NIGHT durante 5 segundos para activar o desactivar el modo en espera BLUETOOTH.

#### Activada

Los indicadores USB y TV parpadean dos veces.

#### Desactivada

El indicador USB parpadea dos veces.

#### Nota

Durante el modo en espera BLUETOOTH, el consumo de energía en espera aumenta.

## Otras funciones

### Usando la función de Control por HDMI

Conectar un dispositivo tal como un televisor o un reproductor de discos Blu-ray compatible con la función de Control por HDMI\* a través de un cable HDMI (Cable HDMI de alta velocidad con Ethernet, no suministrado) le permite utilizar fácilmente el dispositivo a través del mando a distancia del televisor. Las siguientes funciones pueden utilizarse con la función de Control por HDMI.

- Función de Apagado del Sistema
- Función de Control de Audio del Sistema
- Canal de Retorno de Audio
- Función de Reproducción Mediante una Pulsación

\* El Control por HDMI es un estándar usado por CEC (Control de electrónica del consumidor) para permitir que dispositivos HDMI (Interfaz Multimedia de Alta Definición) se controlen entre sí.

#### Nota

Estas funciones pueden operar con dispositivos distintos a los fabricados por Sony, pero el funcionamiento no está garantizado.

## Preparación para usar la función de Control por HDMI

**Mantenga pulsado VOICE durante 5 segundos para activar o desactivar la función Control por HDMI.**

### Activada

Los indicadores USB y TV parpadean dos veces.

### Desactivada

El indicador USB parpadea dos veces.

Active el ajuste de la función Control por HDMI para el televisor y otros dispositivos conectados al sistema.

### Sugerencia

Si activa la función de Control por HDMI ("BRAVIA" sync) cuando use un televisor fabricado por Sony, la función de Control por HDMI se activa también automáticamente.

## Función de Apagado del Sistema

Cuando apague el televisor el sistema se apagará automáticamente.

## Función de Control de Audio del Sistema

Si enciende el sistema mientras ve el televisor, el sonido del televisor se emitirá a través de los altavoces del sistema. El volumen del sistema puede ajustarse a través del mando a distancia del televisor.

Si el sonido del televisor se emitió desde los altavoces del sistema la vez anterior que vio el televisor, el sistema se encenderá automáticamente cuando encienda nuevamente el televisor.

También se pueden realizar operaciones a través del menú del televisor. Para obtener más información, consulte el Manual de instrucciones de su televisor.

### Nota

- El sonido se emite desde el televisor solo si se ha seleccionado una entrada distinta a "TV" cuando utilice la función Twin Picture del televisor. Cuando desactive la función Twin Picture, el sonido se emite desde el sistema.
- Dependiendo de los ajustes del televisor, es posible que la función Control de Audio del Sistema no esté disponible. Para obtener más información, consulte el Manual de instrucciones de su televisor.

## Canal de Retorno de Audio

Si el sistema está conectado a una toma HDMI IN del televisor compatible con Canal de Retorno de Audio, puede escuchar el sonido del televisor desde los altavoces del sistema sin conectar un cable digital óptico.

### Nota

Si el televisor no es compatible con Canal de Retorno de Audio es necesario conectar un cable digital óptico (Consulte la Guía de Inicio suministrada).

## Función de Reproducción Mediante una Pulsación

Cuando reproduzca contenido de un dispositivo (reproductor de discos Blu-ray, "PlayStation®4", etc.) conectado al televisor, el sistema y el televisor se encienden automáticamente, la entrada del sistema cambia a la entrada para el televisor y el sonido se emite desde los altavoces del sistema.

#### Nota

- Si el sonido del televisor se emitió desde los altavoces del televisor la vez anterior que vio el televisor, el sistema no se encenderá y el sonido e imagen se emitirán desde el televisor aun si se reproduce contenido desde el dispositivo.
- Dependiendo del televisor, es posible que la parte inicial del contenido no se reproduzca correctamente.

## Uso de la función "BRAVIA" Sync

Además de la función Control por HDMI, también puede usar la siguiente función en dispositivos compatibles con la función "BRAVIA" sync.

- Función Selección de Escena

#### Nota

Esta función es propiedad de Sony. Este función no se puede realizar con productos distintos a los fabricados por Sony.

### Función Selección de Escena

El campo de sonido del sistema cambia automáticamente según los ajustes de las funciones Selección de Escena o Modo de sonido del televisor. Para obtener más información, consulte el Manual de instrucciones de su televisor. Ajuste el campo de sonido a "CLEAR AUDIO+" (página 14).

## Notas sobre las conexiones HDMI

- Utilice un cable HDMI de alta velocidad. Si usa un cable HDMI estándar, es posible que el contenido 1080p no se visualice correctamente.
- Use un cable HDMI autorizado.
- Use un cable HDMI de alta velocidad Sony que incluya el logotipo del Tipo de Cable.
- No es recomendable utilizar un cable de conversión HDMI-DVI.
- Si una imagen no es buena o algún equipo conectado mediante el cable HDMI no emite sonido, compruebe la configuración del equipo conectado.
- Es posible que el dispositivo conectado elimine señales de audio (frecuencia de muestreo, longitud de bits, etc.) que se transmiten a través de una toma HDMI.
- Es posible que el sonido se interrumpa al cambiar la frecuencia de muestreo o el número de canales de las señales de salida de audio del equipo de reproducción.
- Si el equipo conectado no es compatible con la tecnología de protección de los derechos de autor (HDCP), es posible que la imagen y/o el sonido de la toma HDMI OUT de este sistema aparezcan distorsionados o no se emitan. En este caso, compruebe las especificaciones del equipo conectado.

## **Función en espera automática**

El sistema entra automáticamente en modo en espera cuando no se utilice el sistema durante alrededor de 20 minutos y el sistema no esté recibiendo una señal de entrada.

**Mantenga pulsado MOVIE/MUSIC durante 5 segundos para activar o desactivar la función en espera automática.**

---

### **Activada**

Los indicadores USB y TV parpadean dos veces.

---

### **Desactivada**

El indicador USB parpadea dos veces.

Cuando el sistema entra en modo en espera, todos los indicadores LED excepto el indicador BLUETOOTH (azul), parpadean lentamente.

## **Activación de la transmisión inalámbrica entre unidades específicas (Enlace Seguro)**

Puede especificar la conexión inalámbrica para enlazar la barra de altavoces al altavoz de graves usando la función Enlace Seguro. Este función puede ayudar a evitar interferencias si usa múltiples productos inalámbricos.

### **1 Pulse LINK en la parte posterior del altavoz de graves.**

El indicador de alimentación del altavoz de graves parpadea en naranja.

### **2 Mantenga pulsado CLEAR AUDIO+ durante 5 segundos.**

Los indicadores USB y TV parpadean dos veces, a continuación los indicadores MOVIE y MUSIC parpadean alternadamente. Cuando la barra de altavoces se enlaza al altavoz de graves, los indicadores dejan de parpadear y el indicador de alimentación del altavoz de graves se ilumina en naranja.

Si esto falla, el indicador se ilumina durante cinco segundos. Vuelva a intentar el proceso anterior.

**Para desactivar esta función, mantenga pulsado CLEAR AUDIO+ durante 5 segundos.**

El indicador USB parpadea dos veces.

# Precauciones

## Seguridad

- Si cae algún objeto o líquido al interior del sistema, desenchufe el sistema y deje que personal cualificado lo inspeccione antes de seguir utilizándolo.
- No toque el cable de alimentación de ca con las manos mojadas. Si lo hace, podría sufrir una descarga eléctrica.
- No se trepe sobre la barra de altavoces y el altavoz de graves ya que podría caerse y lesionarse, o podría dañarse el sistema.

## Fuentes de alimentación

- Antes de utilizar el sistema, compruebe que la tensión de funcionamiento es idéntica a la tensión del suministro eléctrico local. La tensión de funcionamiento figura en la placa de características de la parte posterior de la barra de altavoces y del altavoz de graves.
- Si no va a utilizar el sistema por un período largo de tiempo, asegúrese de desenchufarlo de la toma de corriente de la pared. Para desenchufar el cable de alimentación de ca, tire del enchufe y no del cable.
- El cable de alimentación de ca debe ser sustituido únicamente en un taller de servicio cualificado.

## Acumulación de calor

Aunque el sistema se caliente durante el funcionamiento, esto no indica una anomalía.

Si utiliza esta sistema de forma continuada a un volumen alto, la temperatura del sistema aumentará considerablemente en la parte trasera e inferior. Para evitar quemaduras, no toque el sistema.

## Colocación

- Es necesario dejar suficiente espacio alrededor del sistema para que el calor se libere. Cuando coloque el altavoz de graves en un estante, deje más de 5 cm de espacio por encima del altavoz de graves, y más de 5 cm de espacio a los lados del altavoz de graves. El estante debe estar abierto por detrás del altavoz de graves. Si coloca el altavoz de graves con su parte posterior contra la pared, deje más de 10 cm de espacio entre el altavoz de graves y la pared.
- Deje libre la parte frontal del sistema.
- Coloque el sistema en un lugar donde haya buena ventilación para evitar que se acumule calor y prolongar la vida útil del sistema.
- No coloque el sistema en lugares sujetos a vibración (por ejemplo, un estante inestable, etc.).
- No coloque el altavoz de graves en un estante que pueda interferir con la función inalámbrica (por ejemplo, un estante de metal, etc.).
- No coloque el sistema cerca de fuentes de calor, ni en lugares expuestos a la luz solar directa, a polvo excesivo o a impactos mecánicos.
- No coloque detrás de la barra de altavoces y del altavoz de graves ningún objeto que pueda bloquear los orificios de ventilación y provocar problemas de funcionamiento.
- Si el sistema se utiliza con un televisor, una videograbadora o una pletina de casete podría producirse ruido y la calidad de imagen podría verse afectada. En este caso, aleje el sistema del televisor, videograbadora o pletina de casete.
- Tenga precaución si coloca el sistema sobre una superficie que tenga un tratamiento especial (con cera, aceite, abrillantador, etc.), pues pueden aparecer manchas o decoloración en la superficie.
- Tenga cuidado de evitar cualquier posible lesión producida por las esquinas de la barra de altavoces y el altavoz de graves.



## Manipulación del altavoz de graves

No coloque la mano dentro de la hendidura del altavoz de graves cuando lo levante. Es posible que el controlador del altavoz esté dañado. Cuando lo levante, sostenga el altavoz de graves por su parte inferior.

## Funcionamiento

Antes de conectar otros dispositivos, asegúrese de apagar y desenchufar el sistema.

## Si observa irregularidades de color en un televisor cercano

Pueden observarse irregularidades de color en algunos tipos de televisor.

- Si observa irregularidades de color...  
Apague el televisor ; a continuación, enciéndalo de nuevo después de esperar entre 15 y 30 minutos.
- Si observa irregularidades de color nuevamente...  
Aleje más el sistema del televisor.

## Limpeza

Limpe el sistema con un paño suave y seco. No utilice estropajos abrasivos, polvo desengrasante ni disolventes, como alcohol o bencina.

Si tiene alguna pregunta o hay algún problema que afecta a su sistema, póngase en contacto con el distribuidor de Sony más cercano.

## Solución de problemas

Si experimenta los problemas siguientes mientras utiliza el sistema, consulte esta guía de solución de problemas para resolverlos antes de solicitar una reparación. Si no puede solucionar algún problema, póngase en contacto con el distribuidor de Sony más cercano.

Cuando solicite una reparación, asegúrese de traer su barra de altavoces y el altavoz de graves, aun si al parecer solo uno de ellos tiene un problema.

### General

**La alimentación no se enciende.**

- Asegúrese de que el cable de alimentación de ca esté conectado firmemente.

**El sistema no funciona normalmente.**

- Desenchufe el cable de alimentación de ca de la toma de corriente de la pared, enchúfelo nuevamente luego de pasados varios minutos.

**El sistema se apaga automáticamente.**

- La función modo en espera automática está funcionando (página 21).

**El sistema no se enciende incluso cuando el televisor está encendido.**

- Active la función Control por HDMI (página 19). El televisor debe ser compatible con la función de Control por HDMI (página 18). Para obtener más información, consulte el Manual de instrucciones de su televisor.

- Compruebe los ajustes de altavoz del televisor. El encendido del sistema se sincroniza con los ajustes de altavoz del televisor. Para obtener más información, consulte el Manual de instrucciones de su televisor.
- Si el sonido se emitió desde los altavoces del televisor la vez anterior, el sistema no se enciende incluso si el televisor está encendido. Encienda el sistema y cambie la entrada del sistema a "TV" (página 12).
- Si su televisor no es compatible con Canal de Retorno de Audio, el sonido del televisor no se emitirá desde el sistema incluso si el sistema estuviese conectado a la toma de entrada HDMI del televisor. Para que se emita sonido del televisor desde el sistema, conecte el cable digital óptico suministrado (consulte la Guía de Inicio suministrada).
- Cambie la entrada del sistema a "TV" (página 12).
- Aumente el volumen en el sistema o cancele el silenciamiento.
- Dependiendo del orden en que conecte el televisor y el sistema, es posible que el sistema esté silenciado. Los indicadores USB, TV y BT parpadean continuamente en este estado. Si esto ocurre, encienda primero el televisor y luego el sistema.

### **El sistema se apaga cuando el televisor se apaga.**

- El sistema se apaga automáticamente cuando se apaga el televisor si la entrada del sistema está en "TV".

### **El sistema no se apaga incluso cuando el televisor se apaga.**

- El sistema no se apaga automáticamente cuando se apaga el televisor si la entrada del sistema está en "USB" o "BT".

## **Sonido**

### **No se emite sonido del televisor a través del sistema.**



- Compruebe el tipo y la conexión del cable HDMI o del cable digital óptico conectado al sistema y al televisor (consulte la Guía de Inicio suministrada).
- Si su televisor es compatible con Canal de Retorno de Audio, asegúrese de que el sistema esté conectado a una toma HDMI (ARC) del televisor (consulte la Guía de Inicio suministrada). Si todavía no hay salida de sonido o si el sonido se interrumpe, conecte el cable digital óptico suministrado.

- Ajuste la configuración de los altavoces del televisor (BRAVIA) a Sistema de Audio. Consulte el Manual de instrucciones de su televisor en relación a cómo ajustar el televisor.
- Dependiendo del televisor y de las fuentes de reproducción, es posible que el sonido no se emita desde el sistema. Ajuste la configuración de formato de audio del televisor a "PCM". Para obtener más información, consulte el Manual de instrucciones de su televisor.

### **El sonido se emite simultáneamente desde el sistema y el televisor.**

- Silencie el sonido del sistema o del televisor.

**No se escucha sonido o se escucha solo un nivel de sonido muy bajo correspondiente al dispositivo conectado al sistema.**

- Pulse  para aumentar el nivel de volumen (página 9).
- Pulse  o  + para cancelar la función de silencio (página 9).
- Asegúrese de que la fuente de entrada esté seleccionada correctamente. Pruebe con otras fuentes de entrada pulsando INPUT repetidamente (página 12).
- Desactive la función de atenuación (página 15).
- Compruebe que todos los cables y cordones del sistema y del dispositivo conectado estén completamente insertados.

**No hay sonido o únicamente se escucha un sonido muy bajo a través del altavoz de graves.**

- Pulse SW  + para aumentar el volumen del altavoz de graves (página 9).
- Compruebe que el indicador de alimentación del altavoz de graves se ilumina en verde. Si no, consulte "No se escucha sonido desde el altavoz de graves." en "Sonido inalámbrico del altavoz de graves" (página 26).
- Un altavoz de graves se usa para reproducir sonido grave. Si las fuentes de entrada contienen muy pocos componentes de sonido grave (P.ej., una emisión de televisión), es posible que sea difícil oír el altavoz de graves.
- Cuando reproduzca contenido compatible con la tecnología de protección de los derechos de autor (HDCP), no hay salida desde el altavoz de graves.

**No se puede obtener el efecto de sonido envolvente.**

- Dependiendo de la señal de entrada y del ajuste del campo de sonido, es posible que el procesamiento de sonido envolvente no funcione efectivamente. Es posible que el efecto de sonido envolvente sea sutil, dependiendo del programa o disco.
- Para reproducir audio multicanal, seleccione el ajuste de salida de audio digital en el dispositivo conectado al sistema. Para obtener más información, consulte el Manual de instrucciones suministrado con el dispositivo conectado.

## Dispositivo USB

**No se reconoce el dispositivo USB.**

- Intente lo siguiente:
  - ① Apague el sistema.
  - ② Remueva y vuelva a conectar el dispositivo USB.
  - ③ Encienda el sistema.
- Compruebe que el dispositivo USB esté conectado correcta y firmemente al puerto  (USB).
- Compruebe si el dispositivo USB o algún cable estuviesen dañados.
- Compruebe si el dispositivo USB está encendido.
- Si el dispositivo USB está conectado a través de un concentrador USB, remuévalo y conecte el dispositivo USB directamente a la barra de altavoces.

## Dispositivo BLUETOOTH

La conexión BLUETOOTH no puede completarse.

- Compruebe que el indicador BLUETOOTH de la barra de altavoces se ilumina en azul (página 6).
- Compruebe que el dispositivo BLUETOOTH a conectarse esté encendido y con la función BLUETOOTH activada.
- Mueva el dispositivo BLUETOOTH más cerca de la barra de altavoces.
- Empareje nuevamente este sistema y el dispositivo BLUETOOTH. Es posible que deba cancelar el emparejamiento con este sistema utilizando primero su dispositivo BLUETOOTH.

No se puede realizar el emparejamiento.

- Mueva el dispositivo BLUETOOTH más cerca de la barra de altavoces.
- Compruebe que este sistema no esté recibiendo interferencia de un dispositivo LAN inalámbrico, de otros dispositivos inalámbricos a 2,4 GHz o de un horno microondas. Si algún dispositivo que genere radiación electromagnética estuviese cerca, aleje el dispositivo de este sistema.
- Es posible que el emparejamiento no sea posible si hay otros dispositivos BLUETOOTH cerca de la barra de altavoces. En tal caso, apague los otros dispositivos BLUETOOTH.

No se emite sonido desde el dispositivo BLUETOOTH conectado.



- Compruebe que el indicador BLUETOOTH de la barra de altavoces se ilumina en azul (página 6).
- Mueva el dispositivo BLUETOOTH más cerca de la barra de altavoces.

- Si algún dispositivo que genere radiación electromagnética (tal como un dispositivo LAN inalámbrico, otros dispositivos BLUETOOTH o un horno microondas) estuviese cerca, aleje el dispositivo de este sistema.
- Remueva cualquier obstáculo entre este sistema y el dispositivo BLUETOOTH o aleje este sistema del obstáculo.
- Cambie de posición el dispositivo BLUETOOTH conectado.
- Cambie la frecuencia LAN inalámbrica de cualquier enrutador Wi-Fi o PC cercano a la banda de 5 GHz.
- Aumente el volumen del dispositivo BLUETOOTH conectado.

## Sonido inalámbrico del altavoz de graves

No se escucha sonido desde el altavoz de graves.

- El indicador de alimentación del altavoz de graves no se enciende.
  - Compruebe que el cable de alimentación de ca del altavoz de graves esté conectado correctamente.
  - Pulse  en el altavoz de graves para encenderlo.
- El indicador de alimentación del altavoz de graves parpadea lentamente en verde o se ilumina en rojo.
  - Mueva el altavoz de graves a una ubicación cercana a la barra de altavoces de modo que el indicador de alimentación del altavoz de graves se encienda en verde.
  - Siga los pasos indicados en "Activación de la transmisión inalámbrica entre unidades específicas (Enlace Seguro)" (página 21).

- Si el indicador de alimentación del altavoz de graves parpadea en rojo, pulse  en el altavoz de graves para apagar la alimentación y compruebe si la abertura de ventilación está obstruida o no.
- El altavoz de graves está diseñado para reproducir sonido grave. Cuando la fuente de entrada no contenga muchos sonidos graves, como sucede con la mayoría de programas de televisión, es posible que el sonido grave no se oiga.
- Pulse SW  + para aumentar el volumen del altavoz de graves (página 16).

#### El sonido salta o hay ruido.

- Si hay algún dispositivo cercano que genere ondas electromagnéticas tal como una LAN inalámbrica o un horno microondas en uso, aparte el sistema de estos.
- Si hubiese algún obstáculo entre la barra de altavoces y el altavoz de graves, muévelo o remuévalo.
- Coloque la barra de altavoces y el altavoz de graves tan cerca entre sí como sea posible.
- Cambie la frecuencia LAN inalámbrica de cualquier enrutador Wi-Fi o PC cercano a la banda de 5 GHz.
- Cambie la conexión de red del televisor o reproductor de discos Blu-ray de inalámbrica a conexión con cable.

## Mando a distancia

### El mando a distancia no funciona.

- Apunte el mando a distancia al sensor del mando a distancia de la barra de altavoces (página 6).
- Quite cualquier obstáculo que haya en la trayectoria entre el mando a distancia y la barra de altavoces.
- Sustituya ambas baterías del mando a distancia con otras nuevas, si tienen poca carga.
- Compruebe que está pulsando el botón correcto en el mando a distancia.

### El mando a distancia del televisor no funciona.

- Instale la barra de altavoces de modo que no obstruya el sensor de mando a distancia del televisor.

## Otros

### La función Control por HDMI no funciona correctamente.

- Compruebe la conexión con el sistema (consulte la Guía de Inicio suministrada).
- Habilite la función Control por HDMI en el televisor. Para obtener más información, consulte el Manual de instrucciones de su televisor.
- Espere un momento e inténtelo nuevamente. Si desenchufa el sistema, pasarán unos instantes antes que se pueda realizar operaciones con él. Espere durante 15 segundos o más e inténtelo nuevamente.
- Compruebe que los dispositivos conectados al sistema sean compatibles con la función Control por HDMI.

- Active la función Control por HDMI en los dispositivos conectados al sistema. Para obtener más información, consulte el Manual de instrucciones del dispositivo.
- El tipo y cantidad de dispositivos que pueden controlarse a través de la función Control por HDMI están restringidos por el estándar HDMI CEC de la forma siguiente:
  - Dispositivos de grabación (grabadora de discos Blu-ray, grabadora de DVD, etc.): hasta 3 dispositivos
  - Dispositivos de reproducción (reproductor de discos Blu-ray, lector de DVD, etc.): hasta 3 dispositivos
  - Dispositivos vinculados al sintonizador: hasta 4 dispositivos
  - Sistema de audio (receptor/auricular): hasta 1 dispositivo (utilizado por este sistema)

**Si todos los indicadores de entrada e indicadores de efecto de sonido parpadean rápidamente (modo PROTECT).**

- Pulse  para apagar el sistema. Luego que se apague el visor, desconecte el cable de alimentación de ca y compruebe, a continuación, que las aberturas de ventilación de la barra de altavoces no estén obstruidas.

**Ninguno de los indicadores de entrada ni los indicadores de efecto de sonido se iluminan.**

- Los indicadores están apagados. Mantenga pulsado BACK durante 5 segundos para encender los indicadores.

**Los sensores del televisor no funcionan correctamente.**

- Es posible que la barra de altavoces bloquee algunos sensores (tal como el sensor de brillo), el receptor del mando a distancia del televisor, o el “emisor para gafas 3D (transmisión infrarroja)” de un televisor 3D compatible con el sistema infrarrojo de gafas 3D o la comunicación inalámbrica. Aleje la barra de altavoces de la televisión hasta una distancia que permita a estos elementos funcionar correctamente. Para obtener más información sobre las ubicaciones de los sensores y del receptor del mando a distancia, consulte el Manual de instrucciones suministrado con el televisor.

 **no funciona.**

- Es posible que el sistema esté en modo demo. Para cancelar el modo demo, realice una “Restablecer” (página 28).

## Restablecer

Si el sistema sigue sin funcionar correctamente, restablezca el sistema tal como se indica a continuación. Asegúrese de utilizar las teclas táctiles de la barra de altavoces para realizar esta operación.

### 1 Mantenga pulsado – (bajar volumen) y simultáneamente durante 5 segundos.

Todos los indicadores LED parpadean tres veces, a continuación se apagan. Los ajustes del menú y campos de sonido, etc. regresan a su estado inicial.

- 2 Desconecte el cable de alimentación de ca.
- 3 Conecte el cable de alimentación de ca, a continuación, pulse  para encender el sistema.
- 4 Enlace el sistema al altavoz de graves (página 21).

## Formatos de audio admitidos

Los formatos de audio admitidos por este siguiente son los siguientes.

- Dolby Digital
- LPCM 2ch

## Tipos de archivo reproducibles

Códec	Extensión
MP3 (MPEG-1 Audio Layer III)	.mp3
WMA9 Standard	.wma
LPCM	.wav

### Nota

- Es posible que algunos archivos no se reproduzcan dependiendo del formato de archivo, la codificación del archivo o la condición de grabación.
- Es posible que algunos archivos editados en ordenador no se reproduzcan.
- El sistema no reproduce archivos codificados tales como DRM y Lossless.
- El sistema puede reconocer los siguientes archivos o carpetas en dispositivos USB:
  - rutas de carpeta de hasta 128 caracteres de largo
  - 200 carpetas (incluida la carpeta raíz)
  - hasta 200 archivos/carpetas en una sola capa
- Es posible que algunos dispositivos USB no funcionen con este sistema.
- El sistema puede reconocer dispositivos de Clase de Almacenamiento Masivo (MSC).

# Indicadores LED

Puede apagar o encender los indicadores LED manteniendo pulsado BACK durante 5 segundos.

Cuando activa esta función, los indicadores LED se iluminan o parpadean dependiendo de la función seleccionada o el estado del sistema.

Si apaga los indicadores LED, el indicador BLUETOOTH (azul) se ilumina solo en función "BT".

<b>Función/ Estado</b>	<b>Indicación</b>
Entrada (página 12) <ul style="list-style-type: none"><li>• TV</li><li>• BT</li><li>• USB</li></ul>	El indicador TV se ilumina Los indicadores BT y BLUETOOTH (azul) se iluminan El indicador USB se ilumina
Entrada USB (página 12) <ul style="list-style-type: none"><li>• Leyendo</li><li>• Dispositivo USB no compatible</li></ul>	El indicador USB parpadea continuamente El indicador USB parpadea dos veces continuamente
Efectos de sonido (página 14) <ul style="list-style-type: none"><li>• MOVIE</li><li>• MUSIC</li></ul>	El indicador MOVIE se ilumina El indicador MUSIC se ilumina
CLEAR AUDIO+ (página 14)	Los indicadores MOVIE y MUSIC se iluminan durante dos segundos, a continuación se apagan
Volumen máximo/mínimo, Volumen del altavoz de graves máximo/mínimo (página 16)	Los indicadores USB, TV y BT parpadean tres veces
Subir/bajar volumen, Subir/bajar volumen del altavoz de graves	El indicador de entrada actual parpadea una vez
Silenciamiento	Los indicadores USB, TV y BT parpadean continuamente
Dual Mono (página 15) <ul style="list-style-type: none"><li>• Principal</li><li>• Sub</li><li>• Principal/Sub</li></ul>	Los indicadores MOVIE y MUSIC parpadean dos veces El indicador MOVIE parpadea dos veces El indicador MUSIC parpadea dos veces
Dolby DRC (página 15), Atenuación (página 15) <ul style="list-style-type: none"><li>• Activada</li><li>• Desactivada</li></ul>	Los indicadores USB y TV parpadean dos veces El indicador USB parpadea dos veces
Modo de noche (página 14), Voz Nítida (página 15) <ul style="list-style-type: none"><li>• Activada</li><li>• Desactivada</li></ul>	Los indicadores MOVIE y MUSIC parpadean dos veces El indicador MOVIE parpadea dos veces
PLAY MODE (página 13)	El indicador USB parpadea tres veces
Control por HDMI (página 19), BLUETOOTH en espera (página 18), Modo en espera automática (página 21) <ul style="list-style-type: none"><li>• Activada</li><li>• Desactivada</li></ul>	Los indicadores USB y TV parpadean dos veces El indicador USB parpadea dos veces



<b>Función/ Estado</b>	<b>Indicación</b>
Enlace seguro (página 21) <ul style="list-style-type: none"> <li>• Activada</li> </ul>	Los indicadores USB y TV parpadean dos veces, los indicadores MOVIE y MUSIC parpadean alternadamente hasta que la conexión se establece
<ul style="list-style-type: none"> <li>• Desactivada</li> </ul>	El indicador USB parpadea dos veces
PROTECT (página 28)	Todos los indicadores LED, excepto el indicador BLUETOOTH (azul), parpadean rápidamente
Entra en modo en espera automático (página 21)	Todos los indicadores LED, excepto el indicador BLUETOOTH (azul), parpadean lentamente
Restablecer (página 28)	Todos los indicadores LED parpadean tres veces, a continuación se apagan

# Especificaciones

## Barra de altavoces (SA-CT290/SA-CT291)

### Sección del amplificador

#### SALIDA DE POTENCIA (nominal)

Frontal izq. + Frontal der.:  
30 W + 30 W (a 4 ohm, 1 kHz, 1%  
distorsión armónica total)

#### SALIDA DE POTENCIA (referencia)

Frontal izq./Frontal der.: 100 W (por  
canal a 4 ohm, 1 kHz)

#### Entradas

USB  
TV IN OPTICAL

#### Salida

HDMI OUT TV (ARC)

### Sección de HDMI

#### Conector

Tipo A (19 clavijas)

### Sección de USB

#### Puerto (USB)

Tipo A

### Sección de BLUETOOTH

#### Sistema de comunicación

Especificación BLUETOOTH versión 4.2

#### Salida

Especificación BLUETOOTH Power  
Class 1

#### Alcance de comunicación máximo

Línea de visión aprox. 25 m<sup>1)</sup>

#### Banda de frecuencia

Banda 2,4 GHz (2,4000 GHz –  
2,4835 GHz)

#### Método de modulación

FHSS (Espectro ensanchado por salto  
de frecuencia)

#### Perfiles BLUETOOTH compatibles<sup>2)</sup>

A2DP 1.2 (Perfil de distribución de  
audio avanzado)  
AVRCP 1.6 (Perfil de control remoto de  
audio y vídeo)

#### Códecs compatibles<sup>3)</sup>

SBC<sup>4)</sup>

#### Rango de transmisión (A2DP)

20 Hz – 20.000 Hz (Frecuencia de  
muestreo de 32 kHz, 44,1 kHz, 48 kHz)

<sup>1)</sup> El rango actual varía en función de ciertos factores, como los obstáculos entre los dispositivos, los campos magnéticos alrededor de un horno microondas, la electricidad estática, un teléfono inalámbrico, la sensibilidad de la recepción, el rendimiento de la antena, el sistema operativo, la aplicación de software, etc.

<sup>2)</sup> Los perfiles del estándar BLUETOOTH indican el objetivo de la comunicación BLUETOOTH entre dispositivos.

<sup>3)</sup> Códec: Compresión de señal de audio y formato de conversión

<sup>4)</sup> Códec de subbanda

### Sección de altavoces frontal izq./ frontal der.

#### Sistema de altavoces

Sistema de altavoces de rango  
completo, Suspensión acústica

#### Altavoz

Tipo cónico × 2 de 40 mm × 100 mm

### General

#### Requisitos de alimentación

Solo los modelos de Taiwán:

ca 120 V, 50/60 Hz

Otros modelos:

ca 240 V – 240 V, 50/60 Hz

#### Consumo de potencia

Encendido: 40 W

En espera: 0,5 W o menos (Modo de  
ahorro de energía)

(Cuando la función de Control por  
HDMI y el modo en espera  
BLUETOOTH están desactivados)

En espera: 2,8 W o menos<sup>5)</sup>

(Cuando la función de Control por  
HDMI y el modo en espera  
BLUETOOTH están activados)

#### Dimensiones (an/al/prf) (aprox.)

900 mm × 52 mm × 86 mm

#### Peso (aprox.)

2,3 kg

<sup>5)</sup> El sistema entrará automáticamente en el modo de ahorro de energía cuando no exista una conexión HDMI ni un historial de emparejamiento BLUETOOTH.

## Altavoz de graves (SA-WCT290/SA-WCT291)

SALIDA DE POTENCIA (referencia)  
100 W (por canal a 4 ohm, 100 Hz)

Sistema de altavoces  
Sistema de altavoz de graves,  
Reflector de graves

Altavoz  
Tipo cónico de 130 mm

Requisitos de alimentación  
Solo los modelos de Taiwán:  
ca 120 V, 50/60 Hz  
Otros modelos:  
ca 220 V – 240 V, 50/60 Hz

Consumo de potencia  
Encendido: 15 W  
En espera: 0,5 W o menos

Dimensiones (an/al/prf) (aprox.)  
170 mm × 342 mm × 362 mm  
(instalación vertical)  
342 mm × 172 mm × 362 mm  
(instalación horizontal)

Peso (aprox.)  
6,3 kg

## Sección de transmisor/ receptor inalámbrico

Banda de frecuencia  
2,4 GHz (2,4000 GHz – 2,4835 GHz)

Método de modulación  
FHSS (Espectro ensanchado por salto  
de frecuencia)

El diseño y las especificaciones están  
sujetos a cambios sin previo aviso.

## Acerca de la comunicación BLUETOOTH

### Perfiles y versiones BLUETOOTH admitidos

Perfil se refiere a un conjunto estándar de funciones para diversas características de productos BLUETOOTH. Consulte la “Sección de BLUETOOTH” en “Especificaciones” (página 32) para más detalles sobre la versión y perfiles BLUETOOTH admitidos por este sistema.

### Alcance de comunicación efectiva

Los dispositivos BLUETOOTH deben usarse aproximadamente a una distancia de 10 metros (separación libre de obstáculos). El alcance de comunicación efectiva puede ser menor en las siguientes condiciones.

- Cuando una persona, objeto metálico, pared u otros obstáculos se encuentra entre los dispositivos conectados mediante BLUETOOTH.
- Lugares donde hay instalada una red LAN inalámbrica.
- Cerca de hornos microondas en funcionamiento.
- Lugares donde se generan otras ondas electromagnéticas

## Efectos de otros dispositivos

Los dispositivos BLUETOOTH y las LAN inalámbricas (IEEE 802.11b/g) utilizan la misma banda de frecuencia (2,4 GHz). Cuando utilice un dispositivo BLUETOOTH cerca de un dispositivo equipado con función LAN inalámbrica, es posible que se produzcan interferencias electromagnéticas. Esto puede provocar una reducción de la velocidad de transferencia de los datos, ruido o la imposibilidad de conectarse. Si esto sucediera, intente lo siguiente:

- Utilice este sistema al menos a 10 metros de distancia del dispositivo LAN inalámbrico.
- Apague el dispositivo LAN inalámbrico cuando utilice un dispositivo BLUETOOTH a menos de 10 metros.
- Instale este sistema y el dispositivo BLUETOOTH lo más cerca posible el uno del otro.

## Efectos sobre otros dispositivos

Las ondas de radio emitidas por este sistema pueden interferir en el funcionamiento de algunos aparatos médicos. Puesto que estas interferencias pueden provocar un mal funcionamiento, apague siempre este sistema y el dispositivo BLUETOOTH en los siguientes lugares:

- Hospitales, trenes, aviones, gasolineras y en sitios donde pueda haber presencia de gases inflamables.
- Cerca de puertas automáticas o alarmas de incendios.

### Nota

- Este sistema admite funciones de seguridad que cumplen con la especificación BLUETOOTH para garantizar una conexión segura durante la comunicación mediante tecnología BLUETOOTH. Sin embargo, puede que esta seguridad no sea suficiente dependiendo del contenido y otros factores, por lo que se recomienda una atención especial al establecer comunicaciones con tecnología BLUETOOTH.
- En ningún caso, Sony se responsabilizará de cualquier daño o pérdida como consecuencia de las posibles fugas de información que puedan producirse durante la comunicación con la tecnología BLUETOOTH.
- La comunicación BLUETOOTH no está necesariamente garantizada con todos los dispositivos BLUETOOTH que tengan el mismo perfil que este sistema.
- Los dispositivos BLUETOOTH conectados con este sistema deben cumplir con la especificación BLUETOOTH prescrita por Bluetooth SIG, Inc., y deben disponer de una certificación que lo acredite. Sin embargo, aunque un dispositivo cumpla con la especificación BLUETOOTH, se han dado casos en los que las características o especificaciones de un dispositivo BLUETOOTH no permitan la conexión, o que se produzcan métodos de control, visualización o funcionamiento inesperados.
- Dependiendo del dispositivo BLUETOOTH conectado con este sistema, el entorno de comunicación o las condiciones ambientales, puede producirse ruido o el audio puede emitirse entrecortado.



## WARNUNG

Um Feuergefahr zu verringern, decken Sie die Lüftungsöffnungen des Geräts nicht mit Zeitungen, Tischdecken, Vorhängen usw. ab.

Setzen Sie das Gerät auch keinen offenen Flammen (z. B. brennenden Kerzen) aus.

Um Feuergefahr und die Gefahr eines elektrischen Schlags zu verringern, setzen Sie das Gerät keinem Tropf- oder Spritzwasser aus, und stellen Sie keine Gefäße mit Flüssigkeiten darin, wie z. B. Vasen, auf das Gerät.

Stellen Sie das Gerät nicht an einem beengten Ort, wie z. B. in einem Bücherregal oder einem Einbauschränk, auf.

Schützen Sie Akkus und Batterien bzw. Geräte mit eingelegten Akkus oder Batterien vor übermäßiger Hitze, wie z. B. direktem Sonnenlicht und Feuer.

Um Verletzungen zu vermeiden, muss dieses Gerät gemäß den Installationsanweisungen sicher in einem Regal aufgestellt oder am Boden bzw. an der Wand angebracht werden. Nur zur Verwendung in Innenräumen.

### Info zu Stromquellen

- Das Gerät bleibt auch in ausgeschaltetem Zustand mit dem Stromnetz verbunden, solange das Netzkabel mit der Netzsteckdose verbunden ist.
- Schließen Sie das Gerät an eine leicht zugängliche Netzsteckdose an, da das Gerät mit dem Netzstecker vom Stromnetz getrennt wird. Sollten an dem Gerät irgendwelche Störungen auftreten, ziehen Sie sofort den Netzstecker aus der Netzsteckdose.

### Empfohlene Kabel

Ordnungsgemäß abgeschirmte und geerdete Kabel und Anschlüsse müssen für die Verbindung zu Host-Computern und/oder Peripheriegeräten verwendet werden.

### Für Produkt mit CE-Kennzeichnung

Die Gültigkeit der CE-Kennzeichnung ist auf lediglich die Länder beschränkt, in denen sie rechtlich durchgesetzt wird, vor allem in den Ländern des EWR (Europäischen Wirtschaftsraums).

### Für Kunden in Europa



**Entsorgung von gebrauchten Batterien und Akkus und gebrauchten elektrischen und elektronischen Geräten (anzuwenden in den Ländern der Europäischen Union und anderen europäischen Ländern mit einem separaten Sammelsystem für diese Produkte)**

Das Symbol auf der Batterie/dem Akku, dem Produkt oder der Verpackung weist darauf hin, dass das Produkt oder die Batterie/der Akku nicht als normaler Haushaltsabfall zu behandeln sind. Ein zusätzliches chemisches Symbol Pb (Blei) oder Hg (Quecksilber) unter der durchgestrichenen Mülltonne bedeutet, dass die Batterie/der Akku einen Anteil von mehr als 0,0005% Quecksilber oder 0,004% Blei enthält. Durch Ihren Beitrag zum korrekten Entsorgen des Produktes und der Batterie schützen Sie die Umwelt und die Gesundheit Ihrer Mitmenschen. Umwelt und Gesundheit werden durch falsches Entsorgen gefährdet. Materialrecycling hilft, den Verbrauch von Rohstoffen zu verringern.

Bei Produkten, die auf Grund ihrer Sicherheit, der Funktionalität oder als Sicherung vor Datenverlust eine ständige Verbindung zur eingebauten Batterie benötigen, sollte die Batterie nur durch qualifiziertes Servicepersonal ausgetauscht werden. Um sicherzustellen, dass das Produkt und die Batterie korrekt entsorgt werden, geben Sie das Produkt zwecks Entsorgung an einer Annahmestelle für das Recycling von elektrischen und elektronischen Geräten ab. Für alle anderen Batterien entnehmen Sie die Batterie bitte entsprechend dem Kapitel über die sichere Entfernung der Batterie. Geben Sie die Batterie an einer Annahmestelle für das Recycling von Batterien/Akkus ab. Weitere Informationen über das Recycling dieses Produkts oder der Batterie erhalten Sie von Ihrer Gemeinde, den kommunalen Entsorgungsbetrieben oder dem Geschäft, in dem Sie das Produkt gekauft haben. Hinweis für Lithiumbatterien: Bitte geben Sie nur entladene Batterien an den Sammelstellen ab. Wegen Kurzschlussgefahr überkleben Sie bitte die Pole der Batterie mit Klebestreifen. Sie erkennen Lithiumbatterien an den Abkürzungen Li oder CR.

**Hinweis für Kunden: Die folgenden Informationen gelten nur für Geräte, die in Ländern verkauft werden, in denen EU-Richtlinien gelten.**

Dieses Produkt wurde von oder für Sony Corporation, 1-7-1 Konan Minato-ku Tokio, 108-0075 Japan hergestellt. Bei Fragen zur Produktkonformität auf Grundlage der Gesetzgebung der Europäischen Union kontaktieren Sie bitte den Bevollmächtigten Sony Belgium, bijkantoor van Sony Europe Limited, Da Vincilaan 7-D1, 1935 Zaventem, Belgien. Für Kundendienst oder Garantieangelegenheiten wenden

Sie sich bitte an die in den Kundendienst- oder Garantiedokumenten genannten Adressen.

Hiermit erklärt Sony Corp., dass dieses Gerät die maßgeblichen Anforderungen sowie andere relevante Bestimmungen der Richtlinie 1999/5/EC erfüllt. Weitere Einzelheiten finden Sie unter dem folgenden URL:  
<http://www.compliance.sony.de/>



Diese Sound Bar wurde zur Tonwiedergabe von angeschlossenen Geräten und zum Musik-Streaming von einem BLUETOOTH-Gerät entwickelt.

Dieses Gerät wurde getestet, und es wurde herausgefunden, dass es bei Verwendung eines Verbindungskabels, das kürzer als 3 Meter ist, die in der EMV-Vorschrift festgelegten Grenzwerte erfüllt.

**Urheberrechte und Markenzeichen**

- Dieses System ist mit Dolby\* Digital ausgestattet.
  - \* In Lizenz von Dolby Laboratories gefertigt. Dolby, Dolby Audio und das Doppel-D-Symbol sind Warenzeichen von Dolby Laboratories.
- Der Schriftzug und die Logos von BLUETOOTH® sind eingetragene Marken und Eigentum von Bluetooth SIG, Inc., und ihre Verwendung durch die Sony Corporation erfolgt unter Lizenz. Andere Marken und Markennamen sind Eigentum der jeweiligen Rechteinhaber.

- Dieses System ist mit High-Definition Multimedia Interface (HDMI™)-Technologie ausgestattet. Die Begriffe HDMI und HDMI High-Definition Multimedia Interface sowie das HDMI-Logo sind Marken oder eingetragene Marken von HDMI Licensing, LLC in den Vereinigten Staaten und anderen Ländern.
- „BRAVIA“ ist eine Marke der Sony Corporation.
- „PlayStation“ ist eine eingetragene Marke von Sony Computer Entertainment Inc.
- MPEG Layer-3 Audio-Kodierungstechnologie und Patente wurden von Fraunhofer IIS und Thomson lizenziert.
- Windows Media ist eine eingetragene Marke oder Marke der Microsoft Corporation in den USA und/oder in anderen Ländern.
- Dieses Produkt ist durch bestimmte geistige Eigentumsrechte der Microsoft Corporation geschützt. Die Verwendung oder Distribution dieser Technologie außerhalb dieses Produktes ohne Lizenz von Microsoft oder eines bevollmächtigten Microsoft-Tochterunternehmens ist untersagt.
- „ClearAudio+“ ist eine Marke der Sony Corporation.
- Andere System- und Produktnamen sind in der Regel Marken oder eingetragene Marken der jeweiligen Hersteller. In diesem Dokument werden Marken nicht mit ™ und ® gekennzeichnet.

---

## Über die vorliegende Bedienungsanleitung

- Die Anweisungen in dieser Bedienungsanleitung beschreiben die Bedienelemente der Fernbedienung. Sie können auch die Bedienelemente am Bar-Lautsprecher verwenden, wenn sie gleiche oder ähnliche Bezeichnungen wie diejenigen an der Fernbedienung aufweisen.
- Manche Abbildungen werden als Konzeptzeichnungen dargestellt und können sich von den tatsächlichen Produkten unterscheiden.



# Inhaltsverzeichnis

Über die vorliegende Bedienungsanleitung .....	4
Hinweise zu Teilen und Bedienelementen .....	6

## Installieren des Systems

Grundlegende Anschlüsse und Vorbereitung	→	Einführungs- anleitung (separates Dokument)
--	---	--

Anbringen des Bar-Lautsprechers an einer Wand .....	10
Horizontale Installation des Subwoofers .....	12

## Hören des Klangs

Hören von Ton von den angeschlossenen Geräten .....	12
Hören von Musik von einem USB-Gerät .....	12

## Regelung des Klangs

Genießen von Klangeffekten ...	14
Einstellen der Subwoofer- Lautstärke .....	16

## BLUETOOTH Funktionen

Hören von Musik von einem BLUETOOTH-Gerät .....	16
Einstellen des BLUETOOTH- Standby-Modus .....	18

## Andere Funktionen

Verwenden der Funktion Steuerung für HDMI .....	18
Verwendung der „BRAVIA“ Sync-Funktion .....	20
Standbyautomatik-Funktion ....	21
Aktivieren drahtloser Übertragung zwischen spezifischen Einheiten (Secure Link) .....	21

## Zusätzliche Informationen

Vorsichtsmaßnahmen .....	22
Störungsbehebung .....	23
Abspielbare Dateitypen .....	29
Unterstützte Audioformate ....	29
LED-Anzeigen .....	30
Technische Daten .....	32
Über BLUETOOTH- Kommunikation .....	33

# Hinweise zu Teilen und Bedienelementen

Nähere Informationen finden Sie auf den in Klammern angegebenen Seiten.

## Bar-Lautsprecher

### Oberseite und Frontplatte

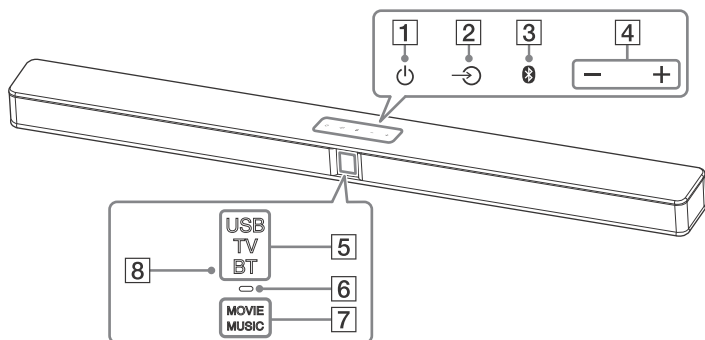

**1** **(Strom)-Touchkey**  
Schaltet Sie das System ein, oder wechselt es in den Standby-Modus.

**2** **(Eingang)-Touchkey (Seite 12)**  
Wählt das gewünschte Gerät.

**3** **(Pairing)-Touchkey (Seite 16)**

**4** **+/- (Lautstärke)-Touchkey**

**5** **Eingangsanzeigen\* (Seite 12)**

**6** **BLUETOOTH-Anzeige (blaue)**

- Blinkt schnell: Beim BLUETOOTH Pairing
- Blinkt: BLUETOOTH-Verbindung wird versucht
- Leuchtet auf: BLUETOOTH-Verbindung wurde hergestellt

**7** **Klangeffekt-Anzeigen\* (Seite 14)**

**8** **Fernbedienungssensor**

\* LED-Anzeigen, die je nach der gewählten Funktion oder dem Systemstatus leuchten oder blinken.  
Einzelheiten zu den Anzeigen siehe „LED-Anzeigen“ (Seite 30).

### Über die Touchkeys

Die Touchkeys arbeiten, wenn Sie sie leicht berühren. Drücken Sie nicht stark darauf.

## Rückseite

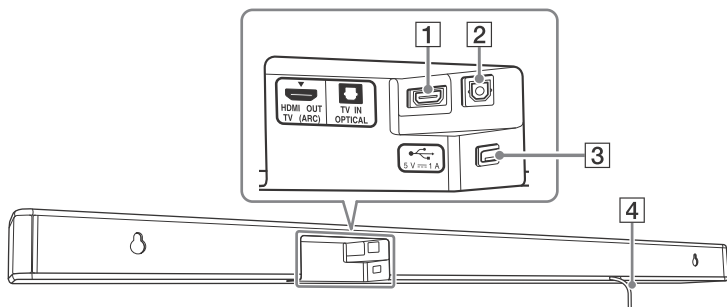

**1** Buchse HDMI OUT TV (ARC)

**2** Buchse TV IN OPTICAL

**3** (USB)-Buchse (Seite 13)

**4** Netzkabel

## Subwoofer

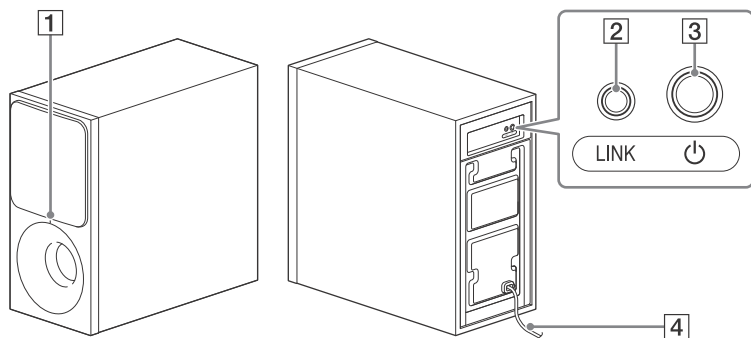

### 1 Netzanzeige

- Erlöschen: Strom ist ausgeschaltet
- Leuchtet auf:
  - Rot: Der Subwoofer befindet sich im Standby-Modus
  - Grün: Der Subwoofer ist ohne Secure Link an den Bar-Lautsprecher angeschlossen
  - Orange: Der Subwoofer ist mit Secure Link an den Bar-Lautsprecher angeschlossen
- Blinkt:
  - Grün (schnell): Der Subwoofer sucht nach dem Bar-Lautsprecher zum Anschließen
  - Grün: Der Subwoofer versucht, ohne Secure Link die Verbindung mit dem Bar-Lautsprecher herzustellen
  - Orange: Der Subwoofer versucht, mit Secure Link die Verbindung mit dem Bar-Lautsprecher herzustellen
  - Rot: Der Subwoofer erkennt einen ungewöhnlichen Zustand. Siehe „Subwoofer-Drahtlos“ in „Störungsbehebung“ (Seite 27).

### 2 LINK (Secure Link) (Seite 21)

### 3 ⏻ (Strom)

Schaltet den Subwoofer ein, oder wechselt ihn in den Standby-Modus.

### 4 Netzkabel

### Über den Standby-Modus

Der Subwoofer schaltet automatisch auf Standby-Modus, und die Netzanzeige wird rot, wenn der Bar-Lautsprecher im Standby-Modus ist oder die drahtlose Übertragung deaktiviert ist. Der Subwoofer schaltet automatisch ein, wenn der Bar-Lautsprecher eingeschaltet wird und die drahtlose Übertragung aktiviert ist.

## Fernbedienung

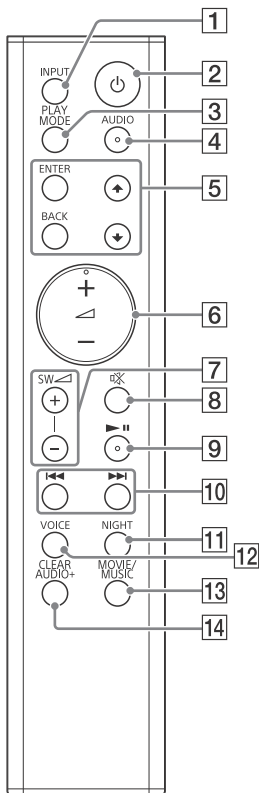

### 1 INPUT (Seite 12)

### 2 ⏻ (Strom)

Schaltet Sie das System ein, oder wechselt es in den Standby-Modus.

### 3 PLAY MODE (Seite 13)

Dient auch zum Ein- oder Ausschalten der Dämpfungsfunktion (Seite 16).

### 4 AUDIO\* (Seite 15)

Dient auch zum Ein- oder Ausschalten der Dolby DRC-Funktion (Seite 15).

### 5 ENTER

Gibt die Auswahl ein.



Wählt den Ordner oder die Datei in einem USB-Gerät.

### BACK

Schaltet zur vorhergehenden Anzeige zurück.  
Stoppt die USB-Wiedergabe.  
Dient auch zum Ein- oder Ausschalten der LED-Anzeigen (Seite 30).

### 6 ▽ (Lautstärke) +\*/-

Regelt die Lautstärke.  
Die aktuelle Eingangsanzeige blinkt einmal bei jeder Einstellung der Lautstärke.  
Die USB-, TV- und BT-Anzeigen blinken dreimal, wenn Sie die Lautstärke auf Maximum oder Minimum stellen.

### 7 SW ▽ (Subwoofer-Lautstärke) +/- (Seite 16)

Die aktuelle Eingangsanzeige blinkt einmal bei jeder Einstellung der Subwoofer-Lautstärke.  
Die USB-, TV- und BT-Anzeigen blinken dreimal, wenn Sie die Subwoofer-Lautstärke auf Maximum oder Minimum stellen.

### 8 ⊘ (Stummschaltung)

Schaltet den Ton vorübergehend aus.  
Die USB-, TV- und BT-Anzeigen blinken kontinuierlich, wenn die Stummschaltfunktion eingeschaltet ist.

### 9 ►⏮\* (Wiedergabe/Pause)

Pausiert die Wiedergabe oder setzt sie fort.

**10** **◀◀/▶▶** (vorherigen/  
nächsten/rückspulen/  
vorspulen)

Drücken, um den/die vorherigen/  
nächsten Titel oder Datei zu  
wählen.

Gedrückt halten, um vorwärts  
oder rückwärts zu suchen.

**11** **NIGHT** (Seite 15)

Dient auch zum Ein- oder  
Ausschalten des BLUETOOTH-  
Standby-Modus (Seite 18).

**12** **VOICE** (Seite 15)

Dient auch zum Ein- oder  
Ausschalten der Funktion  
Steuerung für HDMI (Seite 19).

**13** **MOVIE/MUSIC** (Seite 14)

Dient auch zum Ein- oder  
Ausschalten der Auto-Standby-  
Funktion (Seite 21).

**14** **CLEAR AUDIO+** (Seite 14)

Dient auch zum Einschalten des  
Secure Link-Modus (Seite 21).

\* Die Tasten AUDIO,  $\triangleleft$  + und  $\blacktriangleright$  || sind  
mit einem fühlbaren Punkt ausgestattet.  
Verwenden Sie dies als Richtlinie bei der  
Bedienung.

## Installieren des Systems

### Grundlegende Anschlüsse und Vorbereitung

Siehe Einführungsanleitung (separates  
Dokument).

### Anbringen des Bar- Lautsprechers an einer Wand

Sie können den Bar-Lautsprecher an  
einer Wand anbringen.

#### Hinweis

- Legen Sie Schrauben (nicht mitgeliefert)  
bereit, die für das Wandmaterial und die  
Wandstärke geeignet sind. Da  
Gipskartonwände besonders schwach  
sind, bringen Sie die Schrauben fest an  
zwei Zapfen im Wandträger an. Bringen  
Sie den Bar-Lautsprecher horizontal an,  
aufgehängt an Schrauben in Zapfen an  
einem kontinuierlich flachen Abschnitt  
der Wand.
- Lassen Sie die Installation immer von  
einem Sony-Fachhändler oder befugten  
Fachleuten ausführen und achten Sie  
besonders auf Sicherheit bei der  
Installation.
- Sony haftet nicht für Unfälle oder  
Schäden, die durch unsachgemäße  
Installation, unzureichende Wandstärke,  
unvorschriftsmäßige Verschraubungen  
oder Naturkatastrophen usw. verursacht  
wurden.

- 1** Legen Sie Schrauben (nicht mitgeliefert) bereit, die für die Löcher auf der Rückseite des Bar-Lautsprechers geeignet sind.

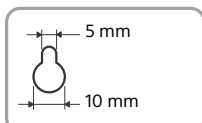
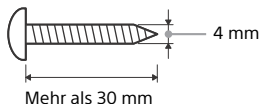

Loch an der Rückseite des Bar-Lautsprechers

- 2** Setzen Sie die WALL MOUNT TEMPLATE (mitgeliefert) auf eine Wand.

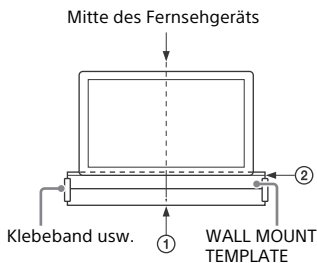

- 1** Richten Sie TV CENTER LINE (①) auf der WALL MOUNT TEMPLATE mit der Mittenlinie Ihres Fernsehgeräts aus.
- 2** Richten Sie TV BOTTOM LINE (②) auf der WALL MOUNT TEMPLATE mit der Unterseite Ihres Fernsehgeräts aus.
- 3** Kleben Sie die WALL MOUNT TEMPLATE mit einem handelsüblichen Klebeband o.ä. auf die Wand.

- 3** Markieren Sie die Schrauben auf der SCREW LINE (③) der WALL MOUNT TEMPLATE.

Messen Sie den unten beschriebenen Abstand mit einem Lineal, und setzen Sie Markierungen mit einem Bleistift o.ä.

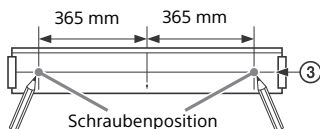

- 4** Befestigen Sie die Schrauben an den Markierungen.

Die Schrauben sollen um 7,5 mm bis 8,5 mm herausragen.

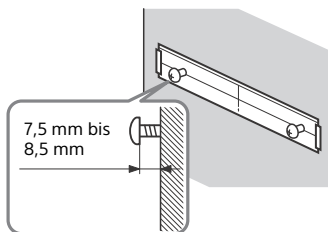

- 5** Entfernen Sie die Wandmontage-Schablone.

- 6** Hängen Sie den Bar-Lautsprecher an den Schrauben auf.

Richten Sie die Löcher an der Rückseite des Bar-Lautsprechers mit den Schrauben auf, und hängen Sie den Bar-Lautsprecher dann auf den beiden Schrauben auf.

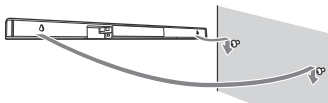

### Hinweis

- Glätten Sie die Oberfläche der Wandmontage-Schablone, wenn Sie diese auf eine Wand kleben.
- Sorgen Sie für ausreichenden Freiraum unter dem Bar-Lautsprecher, wenn Sie diesen an einer Wand aufhängen, für leichten Zugang zur  (USB)-Buchse.

## Horizontale Installation des Subwoofers

Platzieren Sie den Subwoofer auf der rechten Seite, mit dem „SONY“-Logo nach vorne weisend.

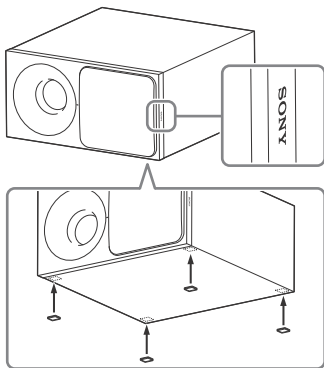

Bringen Sie die Lautsprecherfüße an (mitgeliefert).

## Hören des Klangs

### Hören von Ton von den angeschlossenen Geräten

**Drücken Sie mehrmals INPUT.**

Wenn Sie INPUT einmal drücken, blinkt die aktuelle Eingangsanzeige.

Drücken Sie INPUT erneut, um das gewünschte Gerät auszuwählen.

Die Anzeige am gewählten Gerät leuchtet auf.

Mit jedem Tastendruck auf INPUT wechselt die Geräte-Anzeige zyklisch wie folgt.

„TV“ → „BT“ → „USB“

„TV“

- Fernsehgerät, das an die TV IN OPTICAL-Buchse angeschlossen ist
- Mit der Audiorückkanal (ARC)-Funktion kompatibles Fernsehgerät, das an die HDMI OUT TV (ARC)-Buchse angeschlossen ist

„BT“

BLUETOOTH-Gerät, das A2DP unterstützt (Seite 16)

„USB“

USB-Gerät, das an den  (USB)-Buchse (Seite 12) angeschlossen ist

### Hören von Musik von einem USB-Gerät

Sie können Musikdateien abspielen, die auf einem angeschlossenen USB-Gerät gespeichert sind.

Für abspielbare Dateitypen siehe „Abspielbare Dateitypen“ (Seite 29).



**Hinweis**

- Zum Betrachten der USB-Inhaltsliste auf dem Bildschirm des Fernsehgerät stellen Sie sicher, dass Sie das System über ein HDMI-Kabel an das Fernsehgerät angeschlossen haben.
- Schalten Sie den Eingang am Fernsehgerät auf den Eingang um, an dem der Bar-Lautsprecher angeschlossen ist.

**1 Verbinden Sie das USB-Gerät mit der Buchse  (USB).**

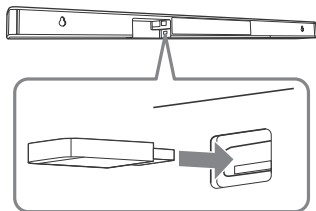

Lesen Sie vor dem Anschließen die Bedienungsanleitung des USB-Geräts.



Die USB-Anzeige blinkt kontinuierlich, wenn das USB-Gerät gelesen wird.

**2 Drücken Sie mehrmals INPUT um „USB“ auszuwählen.**



Die USB-Inhaltsliste erscheint auf dem Fernsehschirm.

**3 Drücken Sie /, um den gewünschten Inhalt auszuwählen, und drücken Sie dann ENTER.**

Der gewählte Inhalt wird abgespielt.



**4 Drücken Sie mehrmals PLAY MODE, um den gewünschten Wiedergabemodus auszuwählen.**

- Keine: Spielt alle Titel ab.
-  1 (Einen wiederholen): Wiederholt einen Titel.





-  (Ordner wiederholen): Wiederholt alle Titel in einem Ordner.
-  (Zufällig): Wiederholt alle Titel in einem Ordner in zufälliger Reihenfolge.
-  (Alle wiederholen): Wiederholt alle Titel.

Die USB-Anzeige blinkt jedes Mal dreimal, wenn Sie PLAY MODE drücken.

**5 Regeln Sie die Lautstärke.**

- Drücken Sie  +/-, um die Bar-Lautsprecher-Lautstärke einzustellen.
- Drücken Sie SW  +/-, um die Subwoofer-Lautstärke einzustellen.

**Sonstige Operationen**

Aufgabe	Vorgehensweise
Stoppen Sie die Wiedergabe, oder kehren Sie zur vorherigen Anzeige zurück	Drücken Sie BACK
Pausieren Sie die Wiedergabe oder setzen Sie sie fort	Drücken Sie 
Wählen Sie den vorherigen bzw. nächsten Titel	Drücken Sie  / 
Suchen Sie rückwärts oder vorwärts (Rücklauf/schneller Vorlauf)	Halten Sie  / 

**Hinweis**

- Entfernen Sie nicht das USB-Gerät während des Betriebs. Um Datenbeschädigungen oder Beschädigungen des USB-Geräts zu vermeiden, schalten Sie das System aus, bevor Sie das USB-Gerät abtrennen.
- Die USB-Anzeige blinkt zweimal kontinuierlich, wenn Sie ein nicht unterstütztes USB-Gerät anschließen.

## Information über das USB-Gerät auf dem Fernsehschirm

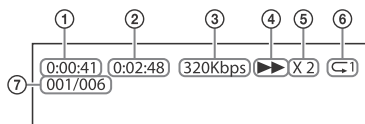

- ① Spielzeit
- ② Gesamtspieldauer
- ③ Bitrate
- ④ Wiedergabestatus
- ⑤ Rückspulen/Vorspulen-Geschwindigkeit
- ⑥ Wiederholwiedergabe-Status
- ⑦ Index gewählter Dateien/Alle Dateien im Ordner

### Hinweis

- Je nach der Wiedergabequelle werden einige Informationen möglicherweise nicht angezeigt.
- Abhängig vom Wiedergabemodus kann unterschiedliche Information angezeigt werden.

## Regelung des Klangs

### Genießen von Klangeffekten

Sie können leicht vorprogrammierte Klangeffekte genießen, die an verschiedene Arten von Tonquellen angeschlossen sind.

### Auswählen des Klangeffektes

**Drücken Sie MOVIE/MUSIC wiederholt oder CLEAR AUDIO+ während der Wiedergabe.**

#### CLEAR AUDIO+

Sie können den Ton mit dem Sony-empfohlenen Schallfeld genießen. Das Schallfeld wird automatisch entsprechend dem Wiedergabe-Inhalt und der Funktion optimiert.

Die Anzeigen MOVIE und MUSIC leuchten 2 Sekunden lang auf und erlöschen dann.

#### MOVIE

Klangeffekte sind für Filme optimiert. Dieser Modus repliziert die Dichte und reiche Raumwirkung des Klangs.

Die Anzeige MOVIE leuchtet auf.

#### MUSIC

Klangeffekte sind für Musik optimiert.

Die Anzeige MUSIC leuchtet auf.

## Verwendung der Nachtmodus-Funktion (NIGHT)

Diese Funktion ist nützlich, um z.B. Spielfilme spät in der Nacht zu sehen. Sie können Sie die Dialoge auch bei geringer Lautstärke klar hören.

### Drücken Sie NIGHT.

Die Anzeigen MOVIE und MUSIC blinken zweimal.

Zum Ausschalten dieser Funktion drücken Sie NIGHT erneut. Die Anzeige MOVIE blinkt zweimal.

#### Hinweis

Diese Funktion wird automatisch ausgeschaltet, wenn Sie das System ausschalten.

## Verwenden der Funktion Clear Voice (VOICE)

Diese Funktion hilft, Dialoge deutlicher zu machen.

### Drücken Sie VOICE.

Die Anzeigen MOVIE und MUSIC blinken zweimal.

Zum Ausschalten dieser Funktion drücken Sie VOICE erneut. Die Anzeige MOVIE blinkt zweimal.

## Wählen Sie Mehrkanalton (Dual Mono)

Sie können Multiplex-Sendeton genießen, wenn das System ein Dolby Digital Multitplex-Sendesignal empfängt.

### Drücken Sie mehrmals AUDIO.

Der Kanal wechselt zyklisch wie folgt um.  
Haupt → Neben → Haupt/Neben

---

#### Haupt

Gibt nur den Hauptkanal aus.  
Die Anzeigen MOVIE und MUSIC blinken zweimal.

---

#### Neben

Gibt nur den Nebkanal aus.  
Die Anzeige MOVIE blinkt zweimal.

---

#### Haupt/Neben

Der Hauptklang wird vom linken Lautsprecher ausgegeben, und der Nebenklang wird vom rechten Lautsprecher ausgegeben.  
Die Anzeige MUSIC blinkt zweimal.

---

## Einstellen von Dolby DRC (Dynamikbereich-Steuerung)

Nützlich, um Spielfilme bei niedriger Lautstärke zu genießen. DRC ist für Dolby Digital-Quellen wirksam.

### Halten Sie AUDIO für 5 Sekunden gedrückt, um Dolby DRC ein- oder auszuschalten.

---

#### Ein

Komprimiert Ton entsprechend den im Inhalt enthaltenen Informationen.  
Die Anzeigen USB und TV blinken zweimal.

---

#### Aus

Ton ist nicht komprimiert.  
Die Anzeige USB blinkt zweimal.

---

## Einstellen der Dämpfungsfunktion

Verzerrungen können auftreten, wenn Sie ein an die HDMI OUT TV (ARC)- oder TV IN OPTICAL-Buchse angeschlossenes Gerät hören. Sie können Verzerrung vermeiden, indem Sie den maximalen Eingangspegel des Systems begrenzen.

**Halten Sie PLAY MODE für 5 Sekunden gedrückt, um die Dämpfungsfunktion ein- oder auszuschalten.**

### Ein

Dämpft den Eingangspegel. Der Ausgangspegel wird bei dieser Einstellung verringert.  
Die Anzeigen USB und TV blinken zweimal.

### Aus

Normaler Eingangspegel.  
Die Anzeige USB blinkt zweimal.

### Tip

Schalten Sie diese Funktion aus, wenn die Klanguausgabe vom System schwach ist.

## Einstellen der Subwoofer-Lautstärke

Der Subwoofer ist für Wiedergabe von Bässen oder niederfrequentem Ton gedacht.

**Drücken Sie SW  $\triangleleft$  +/-, um die Subwoofer-Lautstärke einzustellen.**

Die aktuelle Eingangsanzeige blinkt einmal bei jeder Einstellung der Subwoofer-Lautstärke.

### Hinweis

Wenn die Eingangsquelle keinen großen Anteil von Bassklängen hat, wie bei Fernsehprogrammen, kann der Ton vom Subwoofer schwer zu hören sein.

## BLUETOOTH Funktionen

### Hören von Musik von einem BLUETOOTH-Gerät

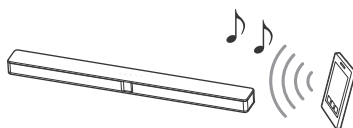

### Pairing dieses Systems mit einem BLUETOOTH-Gerät

Pairing ist ein Vorgang, bei dem sich BLUETOOTH-Geräte vorab miteinander registrieren. Nachdem ein Pairing-Vorgang einmal ausgeführt wurde, muss er nicht nochmals durchgeführt werden.

**1 Positionieren Sie das BLUETOOTH-Gerät innerhalb von 1 Meter vom Bar-Lautsprecher.**

**2 Drücken Sie  $\text{Ⓚ}$  (Pairing) am Bar-Lautsprecher.**

Das System wechselt in den Pairing-Modus. Die BLUETOOTH-Anzeige (blau) am Bar-Lautsprecher blinkt schnell.

**3 Schalten Sie die BLUETOOTH-Funktion auf dem BLUETOOTH-Gerät ein, suchen Sie Geräte und wählen Sie „HT-CT290/291“.**

Wenn ein Passschlüssel erforderlich ist, geben Sie „0000“ ein.

Führen Sie diesen Schritt innerhalb von 5 Minuten aus, andernfalls wird der Pairing-Modus abgebrochen.

## 4 Stellen Sie sicher, dass die BLUETOOTH-Anzeige am Bar-Lautsprecher blau aufleuchtet.

Die Verbindung wurde hergestellt.

### Hinweis

- Der „Passschlüssel“ kann auch „Passcode“, „PIN-Code“, „PIN-Nummer“ oder „Passwort“ genannt werden.
- Sie können ein Pairing von bis zu 10 BLUETOOTH-Geräten vornehmen. Wird ein Pairing eines 11. BLUETOOTH-Geräts vorgenommen, wird das älteste verbundene Gerät durch das neue Gerät ersetzt.

## Hören von Musik von dem gekoppelten Gerät

### 1 Schalten Sie die BLUETOOTH-Funktion am gekoppelten BLUETOOTH-Gerät ein.

### 2 Drücken Sie mehrmals INPUT um „BT“ auszuwählen.

Das System stellt automatisch erneut die Verbindung zu dem zuletzt angeschlossenen BLUETOOTH-Gerät wieder her. Wenn die BLUETOOTH-Verbindung hergestellt ist, leuchtet die BLUETOOTH-Anzeige am Bar-Lautsprecher blau auf.

### 3 Starten Sie die Wiedergabe auf dem BLUETOOTH-Gerät.

### 4 Regeln Sie die Lautstärke.

- Stellen Sie die Lautstärke des BLUETOOTH-Geräts ein.
- Drücken Sie  $\triangleleft$  +/-, um die Bar-Lautsprecher-Lautstärke einzustellen.
- Drücken Sie SW  $\triangleleft$  +/-, um die Subwoofer-Lautstärke einzustellen.

### Hinweis

- Wenn das System und das BLUETOOTH-Gerät verbunden sind, können Sie die Wiedergabe steuern, indem Sie  $\blacktriangleright \parallel$  und  $\blacktriangleleft / \blacktriangleright$  drücken.
- Sie können eine Verbindung zum System von einem gekoppelten BLUETOOTH-Gerät herstellen, auch wenn das System im Standby-Modus ist, wenn Sie den BLUETOOTH-Standby-Modus einschalten (Seite 18).
- Die Audiowiedergabe auf diesem System kann gegenüber der vom BLUETOOTH-Gerät verzögert sein; dies liegt an den Eigenschaften der BLUETOOTH drahtlosen Technologie.

## So trennen Sie das BLUETOOTH-Gerät

Führen Sie einen der folgenden Punkte aus.

- Drücken Sie  $\otimes$  (Pairing) am Bar-Lautsprecher erneut.
- Deaktivieren Sie die BLUETOOTH-Funktion des BLUETOOTH-Geräts.
- Schalten Sie das System oder das BLUETOOTH-Gerät aus.

## Einstellen des BLUETOOTH-Standby- Modus

Wenn das System Pairing-Informationen hat, können Sie das System einschalten und Musik von einem BLUETOOTH-Gerät hören, auch wenn das Gerät im Standby-Modus ist, in dem der BLUETOOTH-Standby-Mode eingeschaltet ist.

**Halten Sie NIGHT für 5 Sekunden gedrückt, um den BLUETOOTH-Standby-Modus ein- oder auszuschalten.**

---

### Ein

Die Anzeigen USB und TV blinken zweimal.

---

### Aus

Die Anzeige USB blinkt zweimal.

---

### Hinweis

Im BLUETOOTH-Standby-Modus nimmt die Leistungsaufnahme im Standby-Modus zu.

## Andere Funktionen

### Verwenden der Funktion Steuerung für HDMI

Durch Anschließen eines Geräts wie eines Fernsehgeräts oder Blu-ray-Disc-Player, das mit der Funktion Steuerung für HDMI\* mit HDMI-Kabel (High-Speed-HDMI-Kabel mit Ethernet, nicht mitgeliefert) kompatibel ist, können Sie das Gerät leicht über eine Fernsehgerät-Fernbedienung steuern.

Die folgenden Funktionen können mit der Funktion Steuerung für HDMI verwendet werden.

- Systemausschaltung-Funktion
- Systemaudiosteuerung-Funktion
- Audiorückkanal
- One-Touch-Wiedergabe-Funktion

\* Steuerung für HDMI ist ein Standard, der von CEC (Consumer Electronics Control) verwendet wird, um HDMI (High-Definition Multimedia Interface) Geräten zu erlauben, sich gegenseitig zu steuern.

### Hinweis

Diese Funktionen können mit anderen als von Sony hergestellten Geräten funktionieren, aber der richtige Betrieb kann nicht garantiert werden.

## Vorbereitung zur Verwendung der Funktion Steuerung für HDMI

**Halten Sie VOICE für 5 Sekunden gedrückt, um die Funktion Steuerung für HDMI ein- oder auszuschalten.**

### Ein

Die Anzeigen USB und TV blinken zweimal.

### Aus

Die Anzeige USB blinkt zweimal.

Aktivieren Sie die Einstellungen der Funktion Steuerung für HDMI für das Fernsehgerät und andere am System angeschlossene Geräte.

### Tipp

Wenn Sie die Funktion Steuerung für HDMI („BRAVIA“ Sync) bei Verwendung eines von Sony hergestellten Fernsehgeräts aktivieren, wird die Funktion Steuerung für HDMI des Systems ebenfalls automatisch aktiviert.

## Systemausschaltungsfunktion

Wenn Sie das Fernsehgerät ausschalten, wird das System ebenfalls automatisch ausgeschaltet.

## Systemaudiosteuerungsfunktion

Wenn Sie das System einschalten, während Sie fernsehen, wird der Fernsehton von den Lautsprechern des Systems ausgegeben. Die Lautstärke des Systems kann mit der Fernbedienung des Fernsehgeräts justiert werden.

Wenn der beim vorherigen Fernsehen der Fernsehton von den Lautsprechern des Systems ausgegeben wurde, schaltet das System automatisch ein, wenn Sie das Fernsehgerät erneut einschalten.

Bedienungen können auch vom Menü des Fernsehgeräts vorgenommen werden. Einzelheiten hierzu finden Sie in der Bedienungsanleitung Ihres Fernsehgeräts.

### Hinweis

- Ton wird nur vom Fernsehgerät ausgegeben, wenn ein anderer Eingang als „TV“ gewählt ist, wenn die Doppelbild-Funktion des Fernsehgeräts verwendet wird. Wenn Sie die Doppelbild-Funktion deaktivieren, wird der Ton vom System ausgegeben.
- Je nach den Einstellungen am Fernsehgerät kann die Funktion Systemaudiosteuerung möglicherweise nicht verfügbar sein. Einzelheiten hierzu finden Sie in der Bedienungsanleitung Ihres Fernsehgeräts.

## Audiorückkanal

Wenn das System an die HDMI IN-Buchse eines mit Audiorückkanal kompatiblen Fernsehgeräts angeschlossen ist, können Sie den Fernsehton von den Lautsprechern des Systems ohne Anschließen eines optischen Digitalkabels hören.

### Hinweis

Wenn das Fernsehgerät nicht mit dem Audiorückkanal kompatibel ist, muss ein optisches Digitalkabel angeschlossen werden (siehe mitgelieferte Einführungsanleitung).

## One-Touch-Wiedergabe-Funktion

Wenn Sie Inhalte auf einem Gerät (Blu-ray-Disc-Player, „PlayStation®4“ usw.) abspielen, das an ein Fernsehgerät angeschlossen ist, werden das System und das Fernsehgerät automatisch eingeschaltet, der Eingang des Systems wird auf den Eingang für das Fernsehgerät umgeschaltet, und Ton wird von den Lautsprechern des Systems ausgegeben.

### Hinweis

- Wenn beim vorherigen Fernsehen der Fernsehton von den Lautsprechern des Fernsehgeräts ausgegeben wurde, schaltet das System nicht ein, und Ton und Bild werden vom Fernsehgerät ausgegeben, auch wenn Geräteinhalte abgespielt werden.
- Je nach dem Fernsehgerät kann der Anfang von Inhalten möglicherweise nicht richtig abgespielt werden.

## Verwendung der „BRAVIA“ Sync-Funktion

Zusätzlich zu der Funktion Steuerung für HDMI können Sie auch die folgende Funktion auf Geräten, die mit der „BRAVIA“ Sync-Funktion kompatibel sind, verwenden.

- Szenenauswahl-Funktion

### Hinweis

Diese Funktion ist eine Sony-eigene Funktion. Diese Funktion kann nicht mit anderen als von Sony hergestellten Produkten verwendet werden.

## Szenenauswahl-Funktion

Das Schallfeld des Systems wird automatisch entsprechend den Funktionseinstellungen Szenenauswahl oder Klangmodus des Fernsehgeräts umgeschaltet. Einzelheiten hierzu finden Sie in der Bedienungsanleitung Ihres Fernsehgeräts. Stellen Sie das Schallfeld auf „CLEAR AUDIO+“ (Seite 14).

## Hinweise zu den HDMI-Anschlüssen

- Verwenden Sie ein High-Speed-HDMI-Kabel. Bei Verwendung eines Standard-HDMI-Kabel kann 1080p-Inhalt möglicherweise nicht richtig angezeigt werden.
- Verwenden Sie ein HDMI-autorisiertes Kabel.
- Verwenden Sie ein Sony High-Speed-HDMI-Kabel mit dem Kabeltyp-Logo.
- Die Verwendung eines HDMI-DVI-Kabels ist nicht zu empfehlen.



- Überprüfen Sie die Einrichtung des angeschlossenen Gerätes, wenn die Bildqualität schlecht ist oder der Ton von einem über das HDMI-Kabel angeschlossenen Gerät nicht ausgegeben wird.
- Von einer HDMI-Buchse übertragene Audiosignale (Abtastfrequenz, Bitlänge usw.) können durch das angeschlossene Gerät unterdrückt werden.
- Es kann zu einer Tonunterbrechung kommen, wenn die Abtastfrequenz, die Anzahl der Kanäle der Audio-Ausgangssignale am Wiedergabegerät umgeschaltet werden.
- Ist das angeschlossene Gerät nicht mit der Urheberrechtsschutztechnologie (HDCP) kompatibel, besteht die Gefahr, dass die Bild- und/oder Tonsignale von der HDMI OUT-Buchse dieses Systems verzerrt sind oder nicht ausgegeben werden können. Prüfen Sie in diesem Fall die Spezifikationen des angeschlossenen Geräts.

## Standbyautomatik-Funktion

Wenn das System automatisch auf Standby-Modus schaltet, wenn es etwa 20 Minuten lang nicht bedient wird und kein Eingangssignal empfängt.

**Halten Sie MOVIE/MUSIC für 5 Sekunden gedrückt, um Standbyautomatik-Funktion ein- oder auszuschalten.**

### Ein

Die Anzeigen USB und TV blinken zweimal.

### Aus

Die Anzeige USB blinkt zweimal.

Wenn das System auf Standby-Modus schaltet, blinken alle LED-Anzeigen mit Ausnahme der BLUETOOTH-Anzeige (blau) langsam.

## Aktivieren drahtloser Übertragung zwischen spezifischen Einheiten (Secure Link)

Sie können die drahtlose Verbindung zum Verknüpfen des Bar-Lautsprecher mit dem Subwoofer über die Secure-Link-Funktion festlegen. Die Funktion kann dazu helfen, Interferenzen (Störungen) zu verhindern, wenn Sie mehrere drahtlose Produkte verwenden.

### 1 Drücken Sie LINK an der Rückseite des Subwoofers.

Die Netzanzeige am Subwoofer blinkt orangefarben.

### 2 Halten Sie CLEAR AUDIO+ 5 Sekunden lang gedrückt.

Die USB- und TV-Anzeigen blinken zweimal, und dann blinken die MOVIE- und MUSIC-Anzeigen abwechselnd.

Wenn der Bar-Lautsprecher mit dem Subwoofer verbunden ist, hören die Anzeigen zu blinken auf, und die Netzanzeige am Subwoofer leuchtet orangefarben auf.

Wenn der Vorgang fehlschlägt, leuchten die Anzeigen für 5 Sekunden auf. Probieren Sie den obigen Vorgang erneut.

### Zum Deaktivieren dieser Funktion halten Sie CLEAR AUDIO+ für 5 Sekunden gedrückt.

Die Anzeige USB blinkt zweimal.

# Vorsichtsmaßnahmen

## Info zur Sicherheit

- Falls ein Fremdkörper oder Flüssigkeit in das System gelangt, trennen Sie das Netzkabel ab, und lassen Sie das System von Fachpersonal überprüfen, bevor Sie es wieder verwenden.
- Berühren Sie nicht das Netzkabel mit nassen Händen. Andernfalls könnte es zu einem elektrischen Schlag kommen.
- Steigen Sie nicht auf den Bar-Lautsprecher und Subwoofer, da Sie herunterfallen und sich verletzen können oder Schäden am System verursacht werden können.

## Info zu Stromquellen

- Achten Sie vor der Inbetriebnahme des Systems darauf, dass die Betriebsspannung der lokalen Stromversorgung entspricht. Die Betriebsspannung ist auf dem Schild an der Rückseite des Bar-Lautsprechers und Subwoofers angegeben.
- Sollte das System über längere Zeit nicht benutzt werden, trennen Sie es unbedingt von der Netzsteckdose. Ziehen Sie zum Trennen des Netzkabels immer am Stecker, niemals am Kabel selbst.
- Das Netzkabel darf nur von qualifiziertem Kundendienstpersonal ausgetauscht werden.

## Info zur Wärmeentwicklung

Das System erwärmt sich während des Betriebs, was jedoch kein Anzeichen für eine Funktionsstörung ist.

Bei längerem Betrieb mit hoher Lautstärke kann sich das System an der Rückseite und der Unterseite relativ stark erwärmen. Um Verbrennungen vorzubeugen, vermeiden Sie eine Berührung des Systems.

## Info zur Aufstellung

- Ausreichender Platz um das System herum ist erforderlich, um Wärme abzuführen. Wenn der Subwoofer in einem Rack aufgestellt ist, lassen Sie mindestens 5 cm Platz über dem Subwoofer und mindestens 5 cm Platz an den Seiten des Subwoofers. Das Rack hinter dem Subwoofer sollte offen sein. Wenn Sie den Subwoofer mit seiner Rückseite gegen eine Wand gerichtet aufstellen, lassen Sie mindestens 10 cm Platz zwischen dem Subwoofer und der Wand.
- Lassen Sie die Vorderseite des Systems offen.
- Stellen Sie das System an einem ausreichend belüfteten Ort auf, um einen Wärmestau zu vermeiden und die Lebensdauer des Systems zu verlängern.
- Stellen Sie das System nicht an Orten auf, die Vibrationen ausgesetzt sind (zum Beispiel ein instabiles Rack usw.).
- Stellen Sie den Subwoofer nicht in einem Rack auf, das die Drahtlos-Funktion beeinträchtigen kann (zum Beispiel ein Metallrack usw.).
- Stellen Sie das System nicht in der Nähe von Wärmequellen oder an einem Ort auf, der direktem Sonnenlicht, starkem Staubniederschlag oder Erschütterungen ausgesetzt ist.
- Stellen Sie keine Gegenstände an der Rückseite des Bar-Lautsprechers und Subwoofers auf, da diese die Lüftungsöffnungen blockieren und Funktionsstörungen verursachen könnten.
- Wenn das System mit einem Fernsehgerät, Videorecorder oder Kassettendeck verwendet wird, könnten Störgeräusche verursacht und die Bildqualität beeinträchtigt werden. Stellen Sie in diesem Fall das System weiter von einem Fernsehgerät, Videorecorder oder Kassettendeck entfernt auf.

- Stellen Sie das System möglichst nicht auf eine Oberfläche, die speziell (mit Wachs, Öl, Politur usw.) behandelt wurde, da dies Fleckenbildung oder Verfärbung zur Folge haben könnte.
- Achten Sie darauf, Verletzungen an den Ecken des Bar-Lautsprechers und Subwoofers zu vermeiden.

### Zur Handhabung des Subwoofers

Stecken Sie beim Anheben des Subwoofers nicht Ihre Hand in den Schlitz. Der Lautsprechertreiber könnte beschädigt werden. Beim Anheben halten Sie den Boden des Subwoofers fest.

### Info zum Betrieb

Bevor Sie andere Geräte anschließen, sollten Sie das System unbedingt ausschalten und vom Stromnetz trennen.

### Wenn Farbunregelmäßigkeiten auf einem Fernsehschirm in der Nähe auftreten

Farbunregelmäßigkeiten können weiterhin auf bestimmten Typen von Fernsehgeräten beobachtet werden.

- Wenn Farbunregelmäßigkeiten beobachtet werden...  
Schalten Sie das Fernsehgerät aus und dann nach 15 bis 30 Minuten wieder ein.
- Wenn Farbunregelmäßigkeiten erneut beobachtet werden...  
Stellen Sie das System weiter entfernt vom Fernsehgerät auf.

### Info zur Reinigung

Reinigen Sie das System mit einem trockenen weichen Tuch. Verwenden Sie keine Scheuerschwämme, Scheuermittel oder Lösungsmittel wie Alkohol oder Benzin.

Sollte an Ihrem System ein Problem auftreten oder sollten Sie eine Frage haben, wenden Sie sich bitte an Ihren nächsten Sony-Händler.

## Störungsbehebung

Wenn Sie beim Gebrauch des Systems eines der folgenden Probleme haben, können Sie versuchen, das Problem anhand dieser Anleitung zur Fehlerbehebung zu lösen, bevor Sie eine Reparatur in Auftrag geben. Sollte ein Problem bestehen bleiben, wenden Sie sich bitte an Ihren nächsten Sony-Händler.

Wenn Sie ein Gerät zur Reparatur einreichen, bringen Sie sowohl Ihren Bar-Lautsprecher als auch den Subwoofer, auch wenn es scheint, dass nur eines der Geräte ein Problem aufweist.

### Allgemeines

**Das Gerät lässt sich nicht einschalten.**  
→ Prüfen Sie, ob das Netzkabel korrekt angeschlossen ist.

**Das System funktioniert nicht richtig.**  
→ Ziehen Sie den Netzkabel von der Netzsteckdose ab. Warten Sie einige Minuten und stecken Sie den Stecker wieder in die Steckdose.

**Das System wird automatisch ausgeschaltet.**  
→ Die Auto-Standby-Funktion ist aktiv (Seite 21).

**Das System schaltet nicht ein, auch wenn das Fernsehgerät eingeschaltet wird.**  
→ Aktivieren Sie die Funktion Steuerung für HDMI (Seite 19). Das Fernsehgerät muss die Funktion Steuerung für HDMI unterstützen (Seite 18). Einzelheiten hierzu finden Sie in der Bedienungsanleitung Ihres Fernsehgeräts.

- Prüfen Sie die Lautsprechereinstellungen des Fernsehgeräts. Die Systemstromversorgung wird mit den Lautsprechereinstellungen des Fernsehgeräts synchronisiert. Einzelheiten hierzu finden Sie in der Bedienungsanleitung Ihres Fernsehgeräts.
- Wenn bei der vorherigen Verwendung Ton von den Lautsprechern des Fernsehgeräts ausgegeben wurde, schaltet das System nicht ein, auch wenn das Fernsehgerät eingeschaltet wird. Schalten Sie das System ein und schalten Sie den Eingang des Systems auf „TV“ (Seite 12).

**Das System schaltet aus, wenn das Fernsehgerät ausgeschaltet wird.**

- Das System schaltet automatisch aus, wenn Sie das Fernsehgerät ausschalten, wenn das System auf „TV“-Eingang geschaltet ist.

**Das System schaltet nicht aus, auch wenn das Fernsehgerät ausgeschaltet wird.**

- Das System schaltet nicht automatisch aus, wenn Sie das Fernsehgerät ausschalten, wenn das System auf „USB“- oder „BT“-Eingang geschaltet ist.

**Ton**

**Das System gibt keinen Fernsehton aus.**

- Prüfen Sie den Typ und die Verbindung des HDMI-Kabels oder des optischen Digitalkabels, das am System und am Fernsehgerät angeschlossen ist (siehe mitgelieferte Einführungsanleitung).

- Wenn Ihr Fernsehgerät mit Audiorückkanal kompatibel ist, stellen Sie sicher, dass das System an eine HDMI (ARC)-Buchse eines Fernsehgeräts angeschlossen ist (siehe mitgelieferte Einführungsanleitung). Wenn immer noch kein Ton ausgegeben wird oder wenn Aussetzer im Ton auftreten, schließen Sie das mitgelieferte optische Digitalkabel an.
- Wenn Ihr Fernsehgerät nicht mit Audiorückkanal kompatibel ist, wird kein Fernsehton vom System ausgegeben, auch wenn das System an die HDMI-Eingangsbuchse des Fernsehgeräts angeschlossen ist. Zur Ausgabe von Fernsehton vom System schließen Sie das mitgelieferte optische Digitalkabel an (siehe mitgelieferte Einführungsanleitung).
- Schalten Sie den Eingang des Systems auf „TV“ (Seite 12).
- Steigern Sie die Lautstärke am System oder schalten Sie die Stummschaltung aus.
- Je nach der Reihenfolge, in der Sie das Fernsehgerät und das System verbunden haben, kann das System stummgeschaltet sein. Die USB-, TV- und BT-Anzeigen blinken in diesem Zustand kontinuierlich. In diesem Fall schalten Sie zuerst das Fernsehgerät und dann das System ein.
- Stellen Sie die Lautsprechereinstellung am Fernsehgerät (BRAVIA) auf Audiosystem. Schlagen Sie bezüglich der Einstellung des Fernsehgeräts in der Bedienungsanleitung Ihres Fernsehgeräts nach.

- Abhängig vom Fernsehgerät und den Wiedergabequellen kann der Ton nicht vom System ausgegeben werden. Stellen Sie die Audioformat-Einstellung am Fernsehgerät auf „PCM“. Einzelheiten hierzu finden Sie in der Bedienungsanleitung Ihres Fernsehgeräts.

### Der Ton wird von sowohl vom System als auch vom Fernsehgerät ausgegeben.

- Stellen Sie das Tonsystem des Fernsehgeräts stumm.

### Es kommt kein Ton oder nur sehr schwacher Ton von dem am System angeschlossenen Gerät.

- Drücken Sie +, um den Lautstärkepegel zu ändern (Seite 9).
- Drücken Sie oder +, um die Stummschaltfunktion auszuschalten (Seite 9).
- Stellen Sie sicher, dass die Eingangsquelle richtig gewählt ist. Probieren Sie andere Eingangsquellen, indem Sie INPUT wiederholt drücken (Seite 12).
- Schalten Sie die Dämpfungsfunktion aus (Seite 16).
- Prüfen Sie, ob alle Kabel und Leitungen fest am System und den zugehörigen Geräten eingesteckt sind.

### Kein Ton oder nur ein sehr leiser Ton ist vom Subwoofer zu hören.

- Drücken Sie SW +, um die Subwoofer-Lautstärke zu steigern (Seite 9).
- Prüfen Sie, ob die Netzanzeige am Subwoofer grün aufleuchtet. Wenn das nicht der Fall ist, siehe „Kein Ton vom Subwoofer.“ in „Subwoofer-Drahtlos“ (Seite 26).

- Ein Subwoofer dient zur Wiedergabe von Bassklängen. Wenn Eingangsquellen sehr geringe Anteile an Bassklängen haben (z.B. Fernsehsendungen), kann der Ton vom Subwoofer schwer zu hören sein.
- Wenn Sie Inhalte abspielen, die mit Urheberrechtsschutztechnologie (HDCP) kompatibel, werden diese nicht vom Subwoofer ausgegeben.

### Es lässt sich kein Surroundeffekt erzielen.

- Je nach dem Eingangssignal und dem der Einstellung des Schallfelds kann Surround-Klangverarbeitung möglicherweise nicht effektiv arbeiten. Der Surround-Effekt kann subtil sein, je nach dem Programm oder der Disc.
- Um Mehrkanal-Audio abzuspielen, prüfen Sie die Einstellung des digitalen Audioausgangs an dem am System angeschlossenen Gerät. Einzelheiten dazu schlagen Sie in der mit dem angeschlossenen Gerät gelieferten Bedienungsanleitung nach.

## USB-Gerät

### Das USB-Gerät wird nicht erkannt.

- Gehen Sie folgendermaßen vor:
  - ① Schalten Sie das System aus.
  - ② Trennen Sie das USB-Gerät ab und schließen es erneut ein.
  - ③ Schalten Sie das System ein.
- Vergewissern Sie sich, dass das USB-Gerät sicher am (USB)-Buchse angeschlossen ist.
- Prüfen Sie, ob das USB-Gerät oder ein Kabel beschädigt ist.
- Prüfen Sie, ob das USB-Gerät eingeschaltet ist.

- Wenn das USB-Gerät über einen USB-Hub angeschlossen ist, trennen Sie diesen ab und schließen Sie das USB-Gerät direkt am Bar-Lautsprecher an.

## BLUETOOTH-Gerät

### BLUETOOTH-Verbindung kann nicht fertiggestellt werden.

- Prüfen Sie, ob die BLUETOOTH-Anzeige am Bar-Lautsprecher blau aufleuchtet (Seite 6).
- Vergewissern Sie sich, dass das anzuschließende BLUETOOTH-Gerät eingeschaltet und die BLUETOOTH-Funktion aktiviert ist.
- Gehen Sie mit dem BLUETOOTH-Gerät näher an den Bar-Lautsprecher heran.
- Führen Sie Pairing für dieses System und das BLUETOOTH-Gerät erneut aus. Es muss möglicherweise erforderlich sein, das Pairing mit diesem System abzubrechen und zuerst Ihr BLUETOOTH-Gerät zu verwenden.

### Pairing ist nicht möglich.

- Gehen Sie mit dem BLUETOOTH-Gerät näher an den Bar-Lautsprecher heran.
- Vergewissern Sie sich, dass dieses System nicht durch Interferenzen von einem WLAN-Gerät oder einem anderen drahtlosen 2,4 GHz-Gerät oder einem Mikrowellenherd gestört wird. Wenn ein Gerät, das elektromagnetische Strahlung verursacht, in der Nähe ist, stellen Sie dieses Gerät weiter von diesem System entfernt auf.
- Pairing ist u. U. nicht möglich, wenn sich andere BLUETOOTH-Geräte in der Nähe des Bar-Lautsprechers befinden. Schalten Sie in diesem Fall die anderen BLUETOOTH-Geräte aus.



### Es wird kein Ton vom angeschlossenen BLUETOOTH-Gerät ausgegeben.

- Prüfen Sie, ob die BLUETOOTH-Anzeige am Bar-Lautsprecher blau aufleuchtet (Seite 6).
- Gehen Sie mit dem BLUETOOTH-Gerät näher an den Bar-Lautsprecher heran.
- Wenn ein Gerät, das elektromagnetische Strahlung verursacht, wie ein WLAN-Gerät, andere BLUETOOTH-Geräte oder ein Mikrowellenherd in der Nähe ist, bewegen Sie das Gerät weiter von diesem System weg.
- Entfernen Sie jegliche Hindernisse zwischen diesem System und dem BLUETOOTH-Gerät oder stellen Sie dieses System weiter vom Hindernis entfernt auf.
- Stellen Sie das angeschlossene BLUETOOTH-Gerät anders auf.
- Schalten Sie die WLAN-Frequenz eines in der Nähe befindlichen Wi-Fi-Routers oder PCs auf den 5-GHz-Bereich um.
- Stellen Sie die Lautstärke am angeschlossenen BLUETOOTH-Gerät höher ein.

## Subwoofer-Drahtloston

### Kein Ton vom Subwoofer.

- Die Netzanzeige am Subwoofer leuchtet nicht auf.
  - Prüfen Sie, ob das Netzkabel des Subwoofers korrekt verbunden ist.
  - Drücken Sie  am Subwoofer, um ihn einzuschalten.
- Die Netzanzeige am Subwoofer blinkt langsam grün oder leuchtet rot auf.
  - Bewegen Sie den Subwoofer zu einer Position in der Nähe des Bar-Lautsprechers, so dass die Netzanzeige am Subwoofer grün aufleuchtet.

- Führen Sie die unter „Aktivieren drahtloser Übertragung zwischen spezifischen Einheiten (Secure Link)“ (Seite 21) erläuterten Schritte aus.
- Wenn die Netzanzeige am Subwoofer rot blinkt, drücken Sie  am Subwoofer, um das Gerät auszuschalten, und prüfen Sie, ob die Lüftungsöffnung des Subwoofers blockiert ist oder nicht.
- Der Subwoofer ist für Wiedergabe von Bässen gedacht. Wenn die Eingangsquelle keinen hohen Anteil an Basstönen hat, wie bei den meisten Fernsehprogrammen, kann der Basston nicht hörbar sein.
- Drücken Sie SW  +, um die Subwoofer-Lautstärke zu steigern (Seite 16).

#### Es treten Tonaussetzer oder Rauschen im Ton auf.

- Wenn ein Gerät in der Nähe ist, das elektromagnetische Strahlen erzeugt wie ein WLAN-Gerät oder ein Mikrowellenherd, stellen Sie solche Geräte weiter entfernt auf.
- Wenn sich ein Hindernis zwischen dem Bar-Lautsprecher und dem Subwoofer befindet, bewegen oder entfernen Sie dieses.
- Stellen Sie den Bar-Lautsprecher und den Subwoofer so nahe wie möglich beieinander auf.
- Schalten Sie die WLAN-Frequenz eines in der Nähe befindlichen Wi-Fi-Routers oder PCs auf den 5-GHz-Bereich um.
- Schalten Sie die Netzwerkverbindung des Fernsehgeräts oder Blu-ray Disc-Player von drahtlos auf verkabelt um.

## Fernbedienung

### Die Fernbedienung funktioniert nicht.

- Richten Sie die Fernbedienung auf den Fernbedienungssensor am Bar-Lautsprecher (Seite 6).
- Entfernen Sie Hindernisse zwischen der Fernbedienung und dem Bar-Lautsprecher.
- Ersetzen Sie beide Batterien in der Fernbedienung durch neue, wenn sie zu schwach sind.
- Vergewissern Sie sich, dass Sie die richtige Taste an der Fernbedienung drücken.

### Die Fernsehgerät-Fernbedienung arbeitet nicht.

- Stellen Sie den Bar-Lautsprecher so auf, dass er nicht den Fernbedienungssensor des Fernsehgeräts stört.

## Sonstiges

### Die Funktion Steuerung für HDMI funktioniert nicht richtig.

- Prüfen Sie die Verbindung mit dem System (siehe mitgelieferte Einführungsanleitung).
- Aktivieren Sie die Funktion Steuerung für HDMI am Fernsehgerät. Einzelheiten hierzu finden Sie in der Bedienungsanleitung Ihres Fernsehgeräts.
- Warten Sie eine kurze Zeit und wiederholen Sie den Vorgang. Wenn Sie das System vom Netz trennen, dauert es eine Weile, bevor Bedienungen ausgeführt werden können. Warten Sie 15 Sekunden oder mehr, und wiederholen Sie den Vorgang.
- Vergewissern Sie sich, dass die am System angeschlossenen Geräte die Funktion Steuerung für HDMI unterstützen.

- Aktivieren Sie die Funktion Steuerung für HDMI für am System angeschlossene Geräte. Einzelheiten hierzu finden Sie in der Bedienungsanleitung Ihres Geräts.
- Der Typ und die Anzahl der Gerät, die von der Funktion Steuerung für HDMI gesteuert werden können, wird von dem HDMI CEC wie folgt begrenzt:
  - Aufnahmegeräte (Blu-ray-Disc-Recorder, DVD-Recorder usw.): bis zu 3 Geräte
  - Wiedergabegeräte (Blu-ray-Disc-Player, DVD-Player usw.): bis zu 3 Geräte
  - Tuner-bezogene Geräte: bis zu 4 Geräte
  - Audiosystem (Receiver/Kopfhörer): bis zu 1 Gerät (von diesem System verwendet)

#### Wenn alle Eingangsanzeigen und Klangeffekt-Anzeigen schnell blinken (PROTECT-Modus).

- Drücken Sie , um das System auszuschalten. Nachdem das Display ausschaltet, trennen Sie das Netzkabel ab und prüfen dann, ob die Lüftungslöcher des Bar-Lautsprechers nicht blockiert sind.

#### Alle Eingangsanzeigen und Klangeffekt-Anzeigen bleiben erloschen.

- Die Anzeigen sind ausgeschaltet. Halten Sie BACK für 5 Sekunden gedrückt, um die Anzeigen einzuschalten.

#### Die Sensoren am Fernsehgerät arbeiten nicht richtig.

- Der Bar-Lautsprecher kann manche Sensoren (wie den Helligkeitssensor), den Fernbedienungsempfänger an Ihrem Fernsehgerät oder das „Sendeteil für 3D-Brillen (Infrarot-Übertragung)“ bei einem 3D-Fernsehgerät, das infrarote 3D-Brillen oder drahtlose Kommunikation unterstützt, blockieren. Bewegen Sie den Bar-Lautsprecher weiter vom Fernsehgerät weg, innerhalb eines Abstands, der es diesen Teilen erlaubt, richtig zu arbeiten. Zur Lage der Sensoren und des Fernbedienungsempfängers schlagen Sie in der mitgelieferten Bedienungsanleitung des Fernsehgeräts nach.

#### funktioniert nicht.

- Das System ist möglicherweise im Demo-Modus. Zum Aufheben des Demo-Modus führen Sie „Rücksetzen“ aus (Seite 28).

### Rücksetzen

Wenn das System immer noch nicht fehlerfrei funktioniert, setzen Sie es wie folgt zurück.

Verwenden Sie dazu die Touchkeys am Bar-Lautsprecher.

#### **1 Halten Sie – (Lautstärke niedriger) und gleichzeitig für 5 Sekunden gedrückt.**

Alle LED-Anzeigen blinken dreimal und erlöschen dann.

Die Einstellungen des Menüs und der Schallfelder usw. kehren auf ihre Anfangseinstellungen zurück.



- 2 Trennen Sie das Netzkabel ab.
- 3 Schließen Sie das Netzkabel an, und drücken Sie dann , um das System einzuschalten.
- 4 Koppeln Sie das System mit dem Subwoofer (Seite 21).

## Unterstützte Audioformate

Die folgenden Audioformate werden von diesem System unterstützt.

- Dolby Digital
- LPCM 2ch

## Abspielbare Dateitypen

Codec	Erweiterung
MP3 (MPEG-1 Audio Layer III)	.mp3
WMA9 Standard	.wma
LPCM	.wav

### Hinweis

- Manche Dateien werden möglicherweise aufgrund des Dateiformats, der Dateicodierung oder der Aufnahmebedingungen nicht wiedergegeben.
- Manche auf einem PC bearbeiteten Dateien können nicht abgespielt werden.
- Das System spielt nicht codierte Dateien wie DRM und Losless ab.
- Das System kann die folgenden Dateien oder Ordner in USB-Geräten erkennen:
  - Ordnerpfade bis zu einer Länge von 128 Zeichen
  - 200 Ordner (einschließlich des Stammordners)
  - bis zu 200 Dateien/Ordner in einer einzelnen Ebene
- Bestimmte USB-Geräte können mit diesem System möglicherweise nicht arbeiten.
- Das System kann Geräte der Massenspeicher-Klasse (MSC) erkennen.

# LED-Anzeigen

Sie können die LED-Anzeigen ein- und ausschalten, indem Sie BACK für 5 Sekunden gedrückt halten.

Wenn Sie dieses Merkmal einschalten, leuchten oder blinken die LED-Anzeigen je nach der gewählten Funktion oder dem Systemstatus.

Wenn Sie die LED-Anzeigen ausschalten, leuchtet nur die BLUETOOTH-Anzeige (blau) in der „BT“-Funktion auf.

<b>Funktion/Status</b>	<b>Anzeige</b>
Eingang (Seite 12) <ul style="list-style-type: none"><li>• TV</li><li>• BT</li><li>• USB</li></ul>	Die TV-Anzeige leuchtet auf Die BT- und BLUETOOTH-Anzeige (blau) leuchtet auf Die USB-Anzeige leuchtet auf
USB-Eingang (Seite 12) <ul style="list-style-type: none"><li>• Lesen</li><li>• Nicht unterstütztes USB-Gerät</li></ul>	Die USB-Anzeige blinkt kontinuierlich Die USB-Anzeige blinkt zweimal kontinuierlich
Klangeffekt (Seite 14) <ul style="list-style-type: none"><li>• MOVIE</li><li>• MUSIC</li></ul>	Die MOVIE-Anzeige leuchtet auf Die MUSIC-Anzeige leuchtet auf
CLEAR AUDIO+ (Seite 14)	Die MOVIE- und MUSIC-Anzeigen leuchten 2 Sekunden lang auf und erlöschen dann
Lautstärke Maximum/Minimum, Subwoofer-Lautstärke Maximum/Minimum (Seite 16)	Die USB-, TV- und BT-Anzeigen blinken dreimal
Lautstärke höher/niedriger Subwoofer-Lautstärke höher/niedriger	Aktuelle Eingangsanzeige blinkt einmal
Stummschaltfunktion	Die USB-, TV- und BT-Anzeigen blinken kontinuierlich
Dual Mono (Seite 15) <ul style="list-style-type: none"><li>• Haupt</li><li>• Neben</li><li>• Haupt/Neben</li></ul>	Die MOVIE- und MUSIC-Anzeigen blinken zweimal Die MOVIE-Anzeige blinkt zweimal Die MUSIC-Anzeige blinkt zweimal
Dolby DRC (Seite 15), Dämpfung (Seite 16) <ul style="list-style-type: none"><li>• Ein</li><li>• Aus</li></ul>	Die USB- und TV-Anzeigen blinken zweimal Die USB-Anzeige blinkt zweimal
Nachtmodus (Seite 15), Clear Voice (Seite 15) <ul style="list-style-type: none"><li>• Ein</li><li>• Aus</li></ul>	Die MOVIE- und MUSIC-Anzeigen blinken zweimal Die MOVIE-Anzeige blinkt zweimal
PLAY MODE (Seite 13)	Die USB-Anzeige blinkt dreimal
Steuerung für HDMI (Seite 19), Bluetooth-Standby (Seite 18), Standbyautomatik (Seite 21) <ul style="list-style-type: none"><li>• Ein</li><li>• Aus</li></ul>	Die USB- und TV-Anzeigen blinken zweimal Die USB-Anzeige blinkt zweimal

<b>Funktion/Status</b>	<b>Anzeige</b>
Secure Link (Seite 21) <ul style="list-style-type: none"> <li>• Ein</li> <li>• Aus</li> </ul>	Die USB- und TV-Anzeigen blinken zweimal, und dann blinken die MOVIE- und MUSIC-Anzeigen abwechselnd, bis die Verbindung hergestellt ist Die USB-Anzeige blinkt zweimal
PROTECT (Seite 28)	Alle LED-Anzeigen mit Ausnahme der BLUETOOTH-Anzeige (blau) blinken schnell
Schaltet auf Standbyautomatik-Modus (Seite 21)	Alle LED-Anzeigen mit Ausnahme der BLUETOOTH-Anzeige (blau) blinken langsam
Rücksetzen (Seite 28)	Alle LED-Anzeigen blinken dreimal und erlöschen dann

# Technische Daten

## Bar-Lautsprecher (SA-CT290/SA-CT291)

### Verstärker-Abschnitt

AUSGANGSLEISTUNG (Nennwert)

Front-L + Front-R:  
30 W + 30 W (bei 4 Ohm, 1 kHz,  
THD 1%)

AUSGANGSLEISTUNG (Referenz)

Front-L/Front-R: 100 W (pro Kanal bei  
4 Ohm, 1 kHz)

Eingänge

USB  
TV IN OPTICAL

Ausgang

HDMI OUT TV (ARC)

### HDMI-Abschnitt

Anschluss

Typ A (19-polig)

### USB-Abschnitt

↔ (USB)-Buchse  
Typ A

### BLUETOOTH-Abschnitt

Kommunikationssystem

BLUETOOTH-Spezifikation Version 4.2

Ausgang

BLUETOOTH-Spezifikation  
Leistungsklasse 1

Maximaler Kommunikationsbereich

Ausbreitung bei Sichtverbindung  
ca. 25 m<sup>1)</sup>

Frequenzband

2,4-GHz-Band (2,4000 GHz –  
2,4835 GHz)

Modulationsverfahren

FHSS (Freq Hopping Spread Spectrum)

Kompatible BLUETOOTH-Profile<sup>2)</sup>

A2DP 1.2 (Advanced Audio Distribution  
Profile)

AVRCP 1.6 (Audio Video Remote  
Control Profile)

Unterstützte Codecs<sup>3)</sup>

SBC<sup>4)</sup>

Übertragungsbereich (A2DP)

20 Hz – 20.000 Hz (Abtastfrequenz  
32 kHz, 44,1 kHz, 48 kHz)

1) Der tatsächliche Bereich hängt z.B. von folgenden Faktoren ab: Hindernisse zwischen den Geräten, Magnetfelder um einen Mikrowellenherd, statische Elektrizität, schnurlose Telefone, Empfangsempfindlichkeit, Antennenleistung, Betriebssystem, Software-Anwendung usw.

2) BLUETOOTH-Standardprofile geben den Zweck der BLUETOOTH-Kommunikation zwischen Geräten an.

3) Codec: Audiosignal-Komprimierung und Konvertierungsformat

4) Sub Band Codec

### Front-L/Front-R- Lautsprecherabschnitt

Lautsprechersystem

Breitbandlautsprechersystem,  
Akustische Aufhängung

Lautsprecher

40 mm × 100 mm-Konustyp × 2

### Allgemeines

Stromversorgung

Nur für die Modelle von Taiwan:

120 V Wechselspannung, 50/60 Hz

Andere Modelle:

220 V – 240 V Wechselspannung,  
50/60 Hz

Leistungsaufnahme

Ein: 40 W

Standby: 0,5 W oder weniger

(Stromsparmodus)

(Wenn die Funktion Steuerung für  
HDMI und der BLUETOOTH-Standby-

Modus ausgeschaltet sind)

Standby: 2,8 W oder weniger<sup>5)</sup>

(Wenn die Funktion Steuerung für

HDMI und der BLUETOOTH-Standby-

Modus eingeschaltet sind)

Abmessungen (B/H/T) (ca.)

900 mm × 52 mm × 86 mm

Gewicht (ca.)

2,3 kg

5) Das System schaltet automatisch auf den Stromsparmodus, wenn keine HDMI-Verbindung und kein BLUETOOTH-Pairing-Verlauf vorliegt.

## Subwoofer (SA-WCT290/ SA-WCT291)

- AUSGANGSLEISTUNG (Referenz)  
100 W (pro Kanal bei 4 Ohm, 100 Hz)
- Lautsprechersystem  
Subwoofer-System, Bassreflex
- Lautsprecher  
130 mm Konustyp
- Stromversorgung  
Nur für die Modelle von Taiwan:  
120 V Wechselspannung, 50/60 Hz  
Andere Modelle:  
220 V – 240 V Wechselspannung,  
50/60 Hz
- Leistungsaufnahme  
Ein: 15 W  
Standby: 0,5 W oder weniger
- Abmessungen (B/H/T) (ca.)  
170 mm × 342 mm × 362 mm  
(vertikale Installation)  
342 mm × 172 mm × 362 mm  
(horizontale Installation)
- Gewicht (ca.)  
6,3 kg

## Abschnitt des drahtlosen Funksenders/-empfängers

- Frequenzband  
2,4 GHz (2,4000 GHz – 2,4835 GHz)
- Modulationsverfahren  
FHSS (Freq Hopping Spread Spectrum)
- Änderungen, die dem technischen  
Fortschritt dienen, bleiben vorbehalten.

## Über BLUETOOTH- Kommunikation

### Unterstützte BLUETOOTH-Version und Profile

Das Profil bezieht sich auf einen Standardsatz von Funktionen für verschiedene BLUETOOTH-Produktmerkmale. Siehe „BLUETOOTH-Abschnitt“ in „Technische Daten“ (Seite 32) für die BLUETOOTH-Version und Profile, die von diesem System unterstützt werden.

### Effektiver Kommunikationsbereich

BLUETOOTH-Geräte sollten (bei Hindernisfreiheit) in einem Abstand von ca. 10 Metern zueinander verwendet werden. Der effektive Kommunikationsbereich kann unter folgenden Bedingungen kürzer werden.

- Wenn sich eine Person, ein Metallgegenstand, eine Wand oder ein anderes Hindernis zwischen den Geräten mit BLUETOOTH-Verbindung befindet.
- Orte, an denen ein WLAN installiert ist.
- In der Nähe von in Betrieb befindlichen Mikrowellenherden.
- Orte, an denen andere elektromagnetische Wellen erzeugt werden.

## Effekte auf andere Geräte

BLUETOOTH-Geräte und WLAN (IEEE 802.11b/g) verwenden dasselbe Frequenzband (2,4 GHz). Wenn Sie Ihr BLUETOOTH-Gerät in der Nähe eines Geräts mit drahtloser LAN-Fähigkeit betreiben, können elektromagnetische Störungen auftreten. Dies kann zu niedrigeren Datenübertragungsraten, Störsignalen oder Verbindungsfehlern führen. Falls dies passiert, versuchen Sie folgende Abhilfemaßnahmen:

- Verwenden Sie dieses System mindestens 10 Meter vom WLAN-Gerät entfernt.
- Schalten Sie das drahtlose LAN-Gerät bei Verwendung des BLUETOOTH-Geräts innerhalb von 10 m aus.
- Installieren Sie dieses System und das BLUETOOTH-Gerät so nahe beieinander wie möglich.

## Effekte auf andere Geräte

Die von diesem System ausgestrahlten Funkwellen können den Betrieb einiger medizinischer Geräte beeinträchtigen. Da diese Störsignale zu Fehlfunktionen führen können, schalten Sie dieses System und das BLUETOOTH-Gerät an den folgenden Orten aus:

- In Krankenhäusern, Zügen, Flugzeugen, an Tankstellen sowie an allen Orten, wo brennbare Gase vorhanden sein können.
- In der Nähe von Automatiktüren oder Brandmeldern.

## Hinweis

- Dieses System unterstützt Sicherheitsfunktionen, die mit der BLUETOOTH-Spezifikation übereinstimmen, um sichere Verbindung bei Kommunikation unter Verwendung der BLUETOOTH-Technologie sicherzustellen. Diese Sicherheit reicht jedoch abhängig von den vorgenommenen Einstellungen sowie anderen Faktoren u. U. nicht aus. Seien Sie also immer vorsichtig, wenn Sie Daten per BLUETOOTH-Technologie austauschen.
- Sony kann in keiner Weise für Schäden oder andere Verluste haftbar gemacht werden, die durch Informationslecks während des Datenaustauschs per BLUETOOTH-Technologie entstehen.
- Ein BLUETOOTH-Datenaustausch wird nicht notwendigerweise mit allen BLUETOOTH-Geräten garantiert, die dasselbe Profil wie dieses System haben.
- An dieses System angeschlossene BLUETOOTH-Geräte müssen die BLUETOOTH-Spezifikation von Bluetooth SIG, Inc. erfüllen und über ein entsprechendes Zertifikat verfügen. Selbst wenn jedoch ein Gerät die BLUETOOTH-Spezifikation erfüllt, kann es Fälle geben, wo die Eigenschaften oder technischen Daten des BLUETOOTH-Geräts eine Verbindungsherstellung unmöglich machen oder zu abweichenden Steuerungsverfahren, Anzeigen oder Betriebsweisen führen.
- Es können Störsignale auftreten, oder der Ton kann abgeschnitten werden. Dies hängt von dem mit diesem System verbundenen BLUETOOTH-Gerät, dem Kommunikationsumfeld oder den Umgebungsbedingungen ab.



## WAARSCHUWING

Dek de ventilatieopening van het apparaat niet af met kranten, tafelkleden en gordijnen enz. Zo kunt u het risico op brand verkleinen.

Stel het apparaat niet bloot aan open vuur (bijvoorbeeld brandende kaarsen).

Stel het apparaat niet bloot aan waterdruppels of spatten en plaats geen met vloeistof gevulde voorwerpen, zoals een vaas, op dit apparaat. Zo kunt u het risico op brand of elektrische schokken verkleinen.

Plaats het apparaat niet in een gesloten ruimte, zoals een boekenkast of inbouwkast.

Stel de batterijen of apparatuur met geïnstalleerde batterijen niet bloot aan extreem hoge temperaturen, zoals zonlicht en vuur.

Om lichamelijk letsel te voorkomen moet dit apparaat overeenkomstig de installatievoorschriften veilig op het cabinet worden geplaatst of correct aan de vloer of muur worden bevestigd. Alleen voor gebruik binnenshuis.

### Stroombronnen

- Het apparaat blijft onder spanning staan zolang de stekker in het stopcontact zit, zelfs als het apparaat zelf is uitgeschakeld.
- Aangezien de stekker wordt gebruikt om het apparaat los te koppelen van de netvoeding, moet u het apparaat aansluiten op een gemakkelijk toegankelijk stopcontact. Als er een probleem optreedt met het apparaat, moet u de stekker van het apparaat onmiddellijk uit het stopcontact halen.

### Aanbevolen kabels

Goed afgeschermd en geaarde kabels en aansluitingen moeten gebruikt worden voor de aansluiting op thuiscomputers en/of randapparatuur.

### Voor product met CE-markering

De validiteit van de CE-markering is beperkt tot alleen die landen waar het wettelijk is bekrachtigd en dit is hoofdzakelijk in de EEA-landen (Europees Economisch Gebied).

### Voor klanten in Europa



**Verwijdering van oude batterijen, elektrische en elektronische apparaten (van toepassing in de Europese Unie en andere Europese landen met afzonderlijke inzamelingssystemen)**

Dit symbool op het product, de batterij of op de verpakking wijst erop dat het product en de batterij, niet als huishoudelijk afval behandeld mag worden. Op sommige batterijen kan dit symbool gebruikt worden in combinatie met een chemisch symbool. Het chemisch symbool voor kwik (Hg) of lood (Pb) wordt toegevoegd wanneer de batterij meer dan 0,0005 % kwik of 0,004 % lood bevat. Door deze producten en batterijen op juiste wijze af te voeren, vermijdt u mogelijke negatieve gevolgen voor mens en milieu die zouden kunnen veroorzakt worden in geval van verkeerde afvalbehandeling. Het recyclen van materialen draagt bij tot het behoud van natuurlijke bronnen.

In het geval dat de producten om redenen van veiligheid, prestaties dan wel in verband met data-integriteit een permanente verbinding met een ingebouwde batterij vereisen, mag deze batterij enkel door gekwalificeerd servicepersoneel vervangen worden. Om ervoor te zorgen dat de batterij, het elektrisch en het elektronische apparaat op een juiste wijze zal worden behandeld, dienen deze producten aan



het eind van zijn levenscyclus overhandigd te worden aan het desbetreffende inzamelingspunt voor de recyclage van elektrisch en elektronisch materiaal. Voor alle andere batterijen verwijzen we u naar het hoofdstuk over hoe de batterij veilig uit het product te verwijderen. Overhandig de batterij aan het desbetreffende inzamelingspunt voor de recyclage van batterijen. Voor meer details in verband met het recycleren van dit product of batterij, kan u contact opnemen met de gemeentelijke instanties, de organisatie belast met de verwijdering van huishoudelijk afval of de winkel waar u het product of batterij hebt gekocht.

**Kennisgeving voor klanten: de volgende informatie geldt alleen voor apparatuur die wordt verkocht in landen waar EU-richtlijnen van toepassing zijn.**

Dit product werd geproduceerd door of in opdracht van Sony Corporation, 1-7-1 Konan Minato-ku Tokyo, 108-0075 Japan. Vragen met betrekking tot product conformiteit gebaseerd op EU-wetgeving kunnen worden gericht aan de gemachtigde vertegenwoordiger, Sony Belgium, bijkantoor van Sony Europe Limited, Da Vincilaan 7-D1, 1935 Zaventem, België. Voor service- of garantie zaken verwijzen wij u door naar de adressen in de afzonderlijke service of garantie documenten.

Sony Corp. verklaart hierbij dat deze apparatuur in overeenstemming is met de essentiële vereisten en andere relevante bepalingen van Richtlijn 1999/5/EC.

Ga voor meer informatie naar de volgende website:  
<http://www.compliance.sony.de/>



Deze Sound Bar is bedoeld voor geluidswaergave van aangesloten apparaten en het streamen van muziek van een BLUETOOTH-apparaat.

Dit apparaat is getest en voldoet in combinatie met een aansluitkabel korter dan 3 meter aan de voorschriften die gesteld zijn in de EMC-richtlijn.

**Auteursrechten en handelsmerken**

- Dit systeem is uitgerust met Dolby\* Digital.
  - \* Geproduceerd onder licentie van Dolby Laboratories. Dolby, Dolby Audio, en het dubbele-D-symbool zijn handelsmerken van Dolby Laboratories.
- Het merk en logo BLUETOOTH® zijn geregistreerde handelsmerken van Bluetooth SIG, Inc. en het gebruik van dergelijke merken door Sony Corporation is onder licentie. Andere handelsmerken en handelsnamen zijn van de respectievelijke eigenaren.
- Dit systeem is uitgerust met High-Definition Multimedia Interface (HDMI™)-technologie. De begrippen HDMI, HDMI High-Definition Multimedia Interface en het HDMI-logo zijn handelsmerken of geregistreerde handelsmerken van HDMI Licensing LLC in de Verenigde Staten en andere landen.
- "BRAVIA" is een handelsmerk van Sony Corporation.
- "PlayStation" is een geregistreerd handelsmerk van Sony Computer Entertainment Inc.
- MPEG Layer-3 audiocoderingstechnologie en patenten gelicenseerd door Fraunhofer IIS en Thomson.
- Windows Media is een geregistreerd handelsmerk of handelsmerk van Microsoft Corporation in de VS en/of andere landen.

- Dit product is beschermd door bepaalde intellectuele eigendomsrechten van de Microsoft Corporation. Gebruik of distributie van een dergelijke technologie buiten dit product om is verboden zonder een licentie van Microsoft of een geautoriseerde vertegenwoordiger van Microsoft.
- "ClearAudio+" is een handelsmerk van Sony Corporation.
- Andere systeem- en productnamen zijn algemene handelsmerken of geregistreerde handelsmerken van de fabrikanten. ™ en ® merken zijn niet in dit document opgenomen.

---

## Meer over deze Gebruiksaanwijzing

- De aanwijzingen in deze Gebruiksaanwijzing beschrijven de bediening met de toetsen op de afstandsbediening. U kunt echter ook de toetsen van de Bar Speaker zelf gebruiken indien deze dezelfde of soortgelijke namen als die op de afstandsbediening hebben.
- Bepaalde afbeeldingen verschillen van de werkelijke producten en dienen uitsluitend ter verduidelijking van de uitleg.

# Inhoudsopgave

Meer over deze	
Gebruiksaanwijzing .....	4
Handleiding over onderdelen en bedieningselementen ....	6

## Installeren van het systeem

Basisverbinding en voorbereiding	→	Beknopte Gids (afzonderlijk document)
----------------------------------	---	---------------------------------------

De Bar Speaker aan een muur ophangen .....	10
De subwoofer horizontaal installeren .....	12

## Geluid beluisteren

Geluid van aangesloten apparaat beluisteren .....	12
Luisteren naar muziek van een USB-apparaat .....	12

## Geluidsaanpassing

Genieten van geluidseffecten .....	14
Instellen van het volume van de subwoofer .....	16

## BLUETOOTH-functies

Luisteren naar muziek van een BLUETOOTH-apparaat .....	16
De BLUETOOTH-stand-bystand instellen .....	17

## Overige functies

Gebruik van de Controle voor HDMI-functie .....	18
Gebruik van de "BRAVIA"-Syncfunctie .....	20
Automatische stand-bystand .....	21
Activeren van draadloze transmissie tussen bepaalde units (Secure Link) .....	21

## Aanvullende informatie

Vorzorgsmaatregelen .....	22
Problemen oplossen .....	23
Af speelbare bestandstypes ....	28
Ondersteunde audioformaten .....	29
LED-aanduidingen .....	30
Specificaties .....	32
Meer over BLUETOOTH-communicatie .....	33

# Handleiding over onderdelen en bedieningselementen

Zie de tussen haakjes aangegeven pagina's voor meer informatie.

## Bar Speaker

### Boven- en voorpaneel

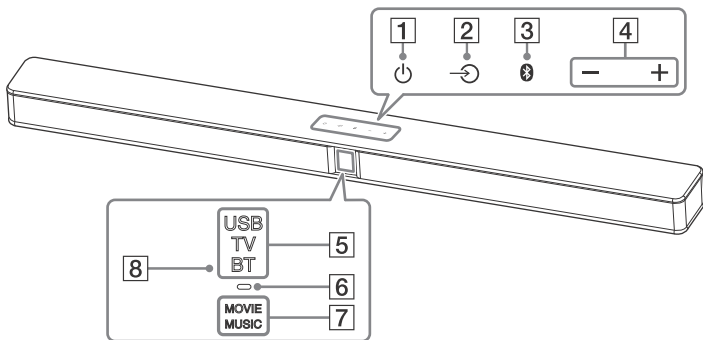

- 1** **(stroom) aanraaktoets**  
Voor het inschakelen of standby schakelen van het systeem.
- 2** **(ingang) aanraaktoets (pagina 12)**  
Voor het selecteren van het apparaat dat u wilt gebruiken.
- 3** **(koppelen) aanraaktoets (pagina 16)**
- 4** **+/- (volume) aanraaktoets**
- 5** **Ingangsaanduidingen\* (pagina 12)**
- 6** **BLUETOOTH-indicator (blauwe)**
  - Knippert snel: Tijdens het BLUETOOTH-koppelen
  - Knippert: Er wordt een BLUETOOTH-verbinding gemaakt

- Licht op: BLUETOOTH-verbinding is gemaakt

- 7** **Geluidseffectaanduidingen\* (pagina 14)**
- 8** **Afstandsbedieningssensor**

\* LED-aanduidingen lichten op of knipperen afhankelijk van de gekozen functie of systeemstatus. Zie "LED-aanduidingen" (pagina 30) voor details aangaande de aanduidingen.

### Meer over de aanraaktoetsen

De aanraaktoetsen functioneren wanneer u deze licht aanraakt. Druk niet met overmatige kracht op deze toetsen.

## Achterpaneel

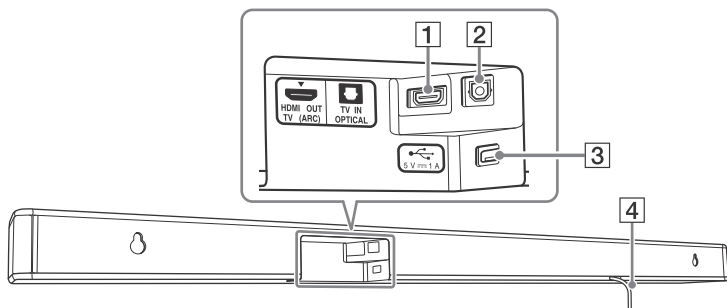

**1** HDMI OUT TV (ARC)-aansluiting

**2** TV IN OPTICAL-aansluiting

**3** (USB)-poort (pagina 13)

**4** Netsnoer

## Subwoofer

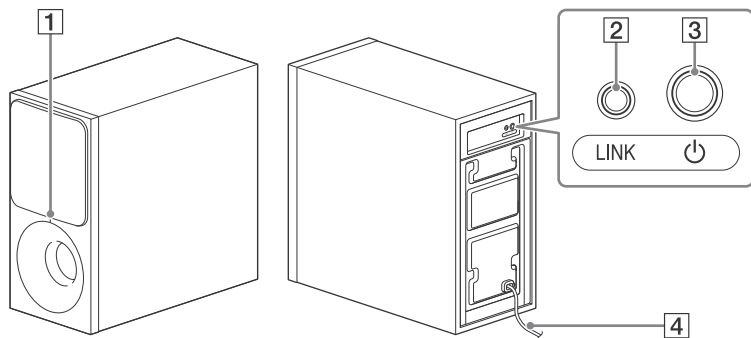

### 1 Stroomaanduiding

- Lampje uit: Stroom is uitgeschakeld
- Licht op:
  - Rood: De subwoofer staat in de stand-bystand
  - Groen: De subwoofer is met de Bar Speaker verbonden zonder Secure Link
  - Oranje: De subwoofer is met de Bar Speaker verbonden middels Secure Link
- Knippert:
  - Groen (snel): De subwoofer zoekt de Bar Speaker voor het verbinden
  - Groen: De subwoofer maakt een verbinding met de Bar Speaker zonder Secure Link
  - Oranje: De subwoofer maakt een verbinding met de Bar Speaker met Secure Link
  - Rood: De subwoofer detecteert een abnormaliteit. Zie "Subwoofer draadloos geluid" in "Problemen oplossen" (pagina 26).

### 2 LINK (Secure Link) (pagina 21)

### 3 ⏻ (stroom)

Voor het inschakelen of standby schakelen van de subwoofer.

### 4 Netsnoer

#### Meer over de standbyfunctie

De subwoofer schakelt automatisch standby en de stroomaanduiding wordt rood wanneer de Bar Speaker in de standbyfunctie wordt geschakeld of wanneer de draadloze transmissie wordt geannuleerd. De subwoofer schakelt automatisch in wanneer de Bar Speaker wordt ingeschakeld of de draadloze transmissie wordt geactiveerd.

## Afstandsbediening

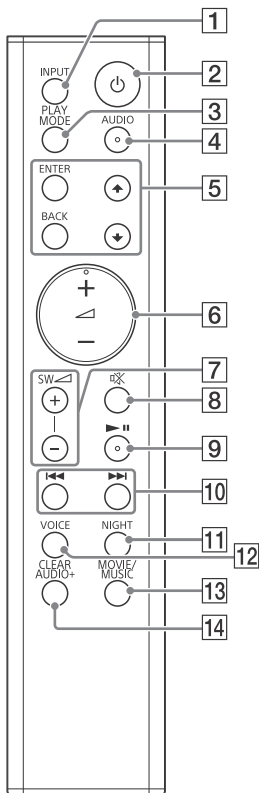

### 1 INPUT (pagina 12)

### 2 ⏻ (stroom)

Voor het inschakelen of standby schakelen van het systeem.

### 3 PLAY MODE (pagina 13)

Tevens voor het in- of uitschakelen van de dempingsfunctie (pagina 16).

### 4 AUDIO\* (pagina 15)

Tevens voor het in- of uitschakelen van de Dolby DRC-functie (pagina 15).

### 5 ENTER

Voor het invoeren van een keuze.

▲/▼

Selecteert de map of het bestand in een USB-apparaat.

### BACK

Voor het terugkeren naar het vorige display.

Stopt USB-weergave.

Tevens voor het in- of uitschakelen van de LED-aanduidingen (pagina 30).

### 6 ▲ (volume) +\*/-

Met deze toets kunt u het volume aanpassen.

De huidige ingangsaanduiding knippert eenmaal wanneer u het volume verandert.

De USB-, TV- en BT-aanduidingen knipperen driemaal wanneer u het volume op de maximale of minimale stand stelt.

### 7 SW ▲ (subwoofervolume) +/- (pagina 16)

De huidige ingangsaanduiding knippert eenmaal wanneer u het volume van de subwoofer verandert.

De USB-, TV- en BT-aanduidingen knipperen driemaal wanneer u het volume van de subwoofer op de maximale of minimale stand stelt.

### 8 ⊗ (demping)

Met deze toets kunt u tijdelijk het geluid uitschakelen.

De USB-, TV- en BT-aanduidingen knipperen continu wanneer de dempingsfunctie is ingeschakeld.

**9 ►II\* (afspelen/pauze)**

Voor het pauzeren en hervatten van de weergave.

**10 ◀◀/▶▶ (vorige/volgende/snel terug/snel voorwaarts)**

Druk om het vorige/volgende track of bestand te selecteren. Houd ingedrukt voor snel achter- of voorwaarts.

**11 NIGHT (pagina 14)**

Tevens voor het in- of uitschakelen van de BLUETOOTH-stand-bystand (pagina 18).

**12 VOICE (pagina 15)**

Tevens voor het in- of uitschakelen van de Controle voor HDMI-functie (pagina 19).

**13 MOVIE/MUSIC (pagina 14)**

Tevens voor het in- of uitschakelen van de automatische stand-bystand (pagina 21).

**14 CLEAR AUDIO+ (pagina 14)**

Tevens voor het invoeren van de Secure Link-functie (pagina 21).

\* De AUDIO-, ◀+ en ►II-toetsen hebben een voetstip. Gebruik voor begeleiding tijdens bediening.

## Installeren van het systeem

### Basisverbindingen en voorbereiding

Zie de Beknopte Gids (afzonderlijk document).

### De Bar Speaker aan een muur ophangen

U kunt de Bar Speaker aan een muur ophangen.

#### Opmerking

- Gebruik schroeven (niet bijgeleverd) die geschikt zijn voor het materiaal van de muur en sterk genoeg zijn. Een muur van gipsplaten is niet sterk. Bevestig de schroeven derhalve goed met twee pluggen in steunbalken. Installeer de Bar Speaker horizontaal met schroeven en pluggen in een vlak gedeelte van een muur.
- Laat het installeren over aan een Sony-handelaar of erkend vakman en verzeker de veiligheid tijdens het installeren.
- Sony is niet verantwoordelijk voor ongelukken of schade die veroorzaakt wordt door een onjuiste installatie, onvoldoende sterke muur, onjuiste schroeven, natuurrampen, enz.



- 1** Leg schroeven klaar (niet bijgeleverd) die geschikt zijn voor de openingen aan de achterkant van de Bar Speaker.

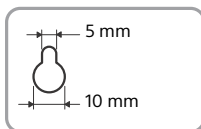
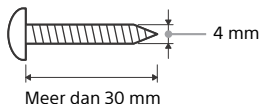

Opening aan de achterkant van de Bar Speaker

- 2** Plak WALL MOUNT TEMPLATE (bijgeleverd) op een muur.

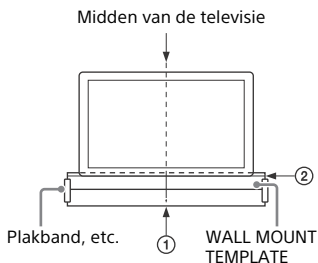

- 1** Breng TV CENTER LINE (①) van de WALL MOUNT TEMPLATE in lijn met de middenlijn van uw televisie.
- 2** Breng TV BOTTOM LINE (②) van de WALL MOUNT TEMPLATE in lijn met de onderkant van uw televisie.
- 3** Plak de WALL MOUNT TEMPLATE op een muur met los verkrijgbaar plakband, etc.

- 3** Markeer de schroefposities op de SCREW LINE (③) van de WALL MOUNT TEMPLATE.

Meet de hieronder beschreven afstand met een meetlint en markeer met een potlood, etc.

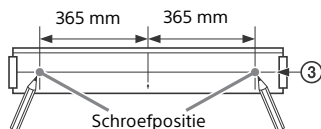

- 4** Bevestig de schroeven in de markeringen.

De schroeven moeten 7,5 mm tot 8,5 mm uitsteken.

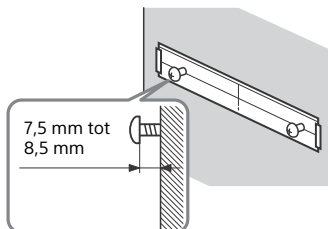

- 5** Verwijder het muurbevestigingsmalletje.

- 6** Hang de Bar Speaker aan de schroeven.

Breng de gaten in de achterkant van de Bar Speaker in lijn met de schroeven en hang de Bar Speaker aan de twee schroeven op.

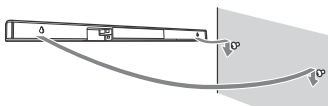

### Opmerking

- Strijk het oppervlak van het muurbevestigingsmalletje glad wanneer u het op een muur plakt.
- Zorg voor voldoende ruimte onder de Bar Speaker wanneer u deze aan een muur ophangt zodat de  (USB)-poort toegankelijk is.

## De subwoofer horizontaal installeren

Plaats de subwoofer op de rechterkant met het "SONY"-logo naar voren gericht.

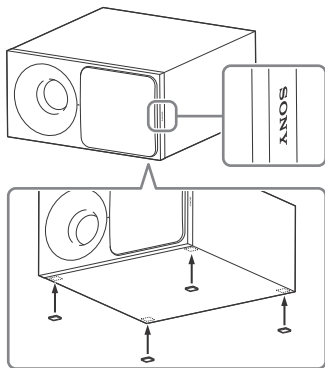

Bevestig de luidsprekerkussentjes (bijgeleverd).

## Geluid beluisteren

### Geluid van aangesloten apparaat beluisteren

**Druk herhaaldelijk op INPUT.**

Wanneer u eenmaal op INPUT drukt, knippert de aanduiding van de huidige ingang.

Druk nogmaals op INPUT om het gewenste apparaat te selecteren. De aanduiding van het geselecteerde apparaat licht op.

Door iedere druk op INPUT, wordt als volgt achtereenvolgend een ander apparaat geselecteerd.

"TV" → "BT" → "USB"

#### "TV"

- Televisie die is verbonden met de TV IN OPTICAL-aansluiting.
- Televisie die compatibel is met de Audio Return Channel (ARC)-functie en die met de HDMI OUT TV (ARC)-aansluiting is verbonden.

#### "BT"

BLUETOOTH-apparaat dat A2DP ondersteunt (pagina 16)

#### "USB"

USB-apparaat dat is verbonden met de  (USB)-poort (pagina 12)

## Luisteren naar muziek van een USB-apparaat

U kunt muziekbestanden van een aangesloten USB-apparaat afspelen. Zie "Afspeelbare bestandstypes" (pagina 28) voor de afspeelbare bestandstypes.

**Opmerking**

- Voor het bekijken van de USB-contentlijst op het televisiescherm, moet het systeem middels een HDMI-kabel met de televisie zijn verbonden.
- Verander de ingang van de televisie naar de ingang waarmee de Bar Speaker is verbonden.

## 1 Verbind het USB-apparaat met de **⏏ (USB)-poort.**

Zie de Gebruiksaanwijzing van het USB-apparaat alvorens de verbinding te maken.

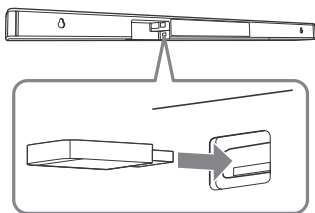

De USB-aansluiting knippert continu tijdens het lezen van het USB-apparaat.

## 2 Druk herhaaldelijk op **INPUT** om "USB" te selecteren.

De USB-datalijst wordt weergegeven op het televisiescherm.

## 3 Druk op **▲/▼** om de gewenste data te selecteren en druk vervolgens op **ENTER**.

De weergave van de gekozen data start.

## 4 Druk herhaaldelijk op **PLAY MODE** om de gewenste afspeelmodus te selecteren.

- Geen: Afspelen van alle tracks.
- (Herhalen één): Een track wordt herhaald afgespeeld.
- (Herhalen map): Alle tracks van een map worden herhaald afgespeeld.

- (Willekeurig): Herhalen van alle tracks in een map in een willekeurige volgorde.
  - (Herhalen alles): Alle tracks worden herhaald afgespeeld.
- De USB-aanduiding knippert driemaal wanneer u op **PLAY MODE** drukt.

## 5 Met deze toets kunt u het volume aanpassen.

- Druk op **▲/▼** om het volume van de Bar Speaker aan te passen.
- Druk op **SW ▲/▼** om het volume van de subwoofer aan te passen.

### Overige functies

Functie	Handeling
Stoppen van de weergave of terugkeren naar het vorige display	Druk op <b>BACK</b>
Pauseren of hervatten van de weergave	Druk op <b>▶  </b>
Selecteren van het vorige of volgende track	Druk op <b>◀◀/▶▶</b>
Achterwaarts of voorwaarts zoeken (achteruitspoelen/snel vooruitspoelen)	Houd <b>◀◀/▶▶</b> ingedrukt

**Opmerking**

- Verwijder het USB-apparaat niet tijdens de werking. Voorkom beschadiging van data of het USB-apparaat en schakel derhalve het systeem uit alvorens het USB-apparaat te verwijderen.
- De USB-indicator knippert continu tweemaal indien u een USB-apparaat aansluit dat niet compatibel is.

## Informatie van een USB-apparaat op het televisiescherm

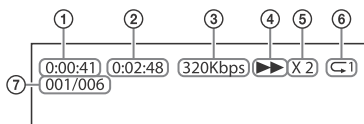

- 1 Weergavetijd
- 2 Totale speelduur
- 3 Bitsnelheid
- 4 Weergavestatus
- 5 Snelheid van terug/snel voorwaarts
- 6 Status van herhaalde weergave
- 7 Geselecteerde bestandindex/Totaal aantal bestanden in de map

### Opmerking

- Afhankelijk van de spelende bron wordt bepaalde informatie mogelijk niet getoond.
- Afhankelijk van de weergavefunctie is de informatie die wordt getoond verschillend.

## Geluids aanpassing

### Genieten van geluidseffecten

U kunt op gemakkelijke wijze voorgeprogrammeerde geluidseffecten gebruiken die zijn samengesteld voor verschillende soorten geluid.

### Het geluidseffect selecteren

**Druk tijdens weergave herhaaldelijk op MOVIE/MUSIC of CLEAR AUDIO+.**

#### CLEAR AUDIO+

U kunt geluid afspelen met het door Sony aanbevolen geluidsveld. Het geluidsveld wordt automatisch in overeenstemming met de weergavedata en functie optimaal gesteld.

De MOVIE- en MUSIC-aanduidingen lichten 2 seconden op en doven vervolgens.

#### MOVIE

De geluidseffecten worden optimaal gesteld voor films. Deze functie reproduceert de dichtheid van het geluid en zorgt voor een breed geluidsveld.

De MOVIE-aanduiding licht op.

#### MUSIC

De geluidseffecten worden optimaal gesteld voor muziek.

De MUSIC-aanduiding licht op.

### Gebruik van de nachtfunctie (NIGHT)

Deze functie is handig voor weergave van films 's avonds laat. U hoort de dialoog duidelijk, zelfs bij een laag volumeniveau.

#### Druk op NIGHT.

De MOVIE- en MUSIC-aanduidingen knipperen tweemaal.

Druk nogmaals op NIGHT om deze functie uit te schakelen.  
De MOVIE-aanduiding knippert tweemaal.

#### Opmerking

Deze functie wordt automatisch uitgeschakeld wanneer u het systeem uitschakelt.

### Gebruik van de functie voor heldere dialoog (VOICE)

Met deze functie wordt dialoog helderder.

#### Druk op VOICE.

De MOVIE- en MUSIC-aanduidingen knipperen tweemaal.

Druk nogmaals op VOICE om deze functie uit te schakelen.

De MOVIE-aanduiding knippert tweemaal.

### Selecteren van multiplex-geluid van een uitzending (Dual Mono)

U kunt multiplex-geluid beluisteren wanneer het systeem een Dolby Digital multiplex signaal ontvangt.

#### Druk herhaaldelijk op AUDIO.

Het kanaal verandert achtereenvolgend als volgt.

Hoofdkanaal → Subkanaal →  
Hoofdkanaal/Subkanaal

---

#### Hoofdkanaal

Weergave van alleen het hoofdkanaal.  
De MOVIE- en MUSIC-aanduidingen knipperen tweemaal.

#### Subkanaal

Weergave van alleen het subkanaal.  
De MOVIE-aanduiding knippert tweemaal.

---



---

#### Hoofdkanaal/Subkanaal

Het hoofdgeluid wordt via de linkerluidspreker en het subgeluid via de rechterluidspreker uitgestuurd.  
De MUSIC-aanduiding knippert tweemaal.

---

### Instellen van Dolby DRC (Regeling van dynamisch bereik)

Gebruik voor weergave van films met een laag geluidsniveau. DRC is van toepassing op alle Dolby Digital bronnen.

#### Houd AUDIO 5 seconden ingedrukt om Dolby DRC in of uit te schakelen.

---

#### Aan

Het geluid wordt in overeenstemming met de informatie van de data gecompriemd. De USB- en TV-aanduidingen knipperen tweemaal.

---

#### Uit

Het geluid wordt niet gecompriemd. De USB-aanduiding knippert tweemaal.

---

### Instellen van de dempingsfunctie

Bij weergave van een apparaat dat met de HDMI OUT TV (ARC)- of TV IN OPTICAL-aansluiting is verbonden, wordt het geluid mogelijk vervormd. U kunt deze vervorming voorkomen door het ingangsniveau op het systeem te verzwakken.

**Houd PLAY MODE 5 seconden ingedrukt om de dempingsfunctie in of uit te schakelen.**

#### **Aan**

Verzwakt het ingangsniveau. Het uitgangsniveau wordt met deze instelling lager.

De USB- en TV-aanduidingen knipperen tweemaal.

#### **Uit**

Normaal ingangsniveau.

De USB-aanduiding knippert tweemaal.

#### **Tip**

Schakel deze functie uit indien het weergavegeluid van het systeem te zacht is.

## **Instellen van het volume van de subwoofer**

De subwoofer is ontworpen voor weergave van lage tonen en lage frequenties.

**Druk op SW  $\blacktriangleleft$  +/- om het volume van de subwoofer aan te passen.**

De huidige ingangsaanduiding knippert eenmaal wanneer u het volume van de subwoofer verandert.

#### **Opmerking**

Indien de ingangsbron weinig lage tonen heeft, zoals bijvoorbeeld in normale televisieprogramma's, hoort u mogelijk haast geen geluid van de subwoofer.

## **BLUETOOTH-functies**

### **Luisteren naar muziek van een BLUETOOTH-apparaat**

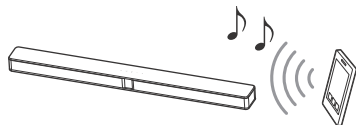

### **Dit systeem met een BLUETOOTH-apparaat koppelen**

Koppelen is een handeling waarbij BLUETOOTH-apparaten vooraf bij elkaar geregistreerd worden. Zodra een koppelingshandeling is uitgevoerd, hoeft deze niet nogmaals te worden uitgevoerd.

- 1 Plaats het BLUETOOTH-apparaat binnen een afstand van 1 meter van de Bar Speaker.**
- 2 Druk op  $\text{ⓑ}$  (koppelen) op de Bar Speaker.**

Het systeem schakelt in de functie voor het koppelen. De BLUETOOTH-aanduiding (blauw) op de Bar Speaker knippert snel.
- 3 Schakel de BLUETOOTH-functie op het BLUETOOTH-apparaat in, zoek apparaten en selecteer "HT-CT290/291".**

Voer "0000" in indien een pincode wordt gevraagd.

Voer deze stap binnen 5 minuten uit daar de functie voor het koppelen anders wordt geannuleerd.

## 4 Controleer of de BLUETOOTH-aanduiding op de Bar Speaker blauw oplicht.

De verbinding is gemaakt.

### Opmerking

- Wachtwoord kan ook afhankelijk van het apparaat "Passcode", "PIN-code", "PIN-nummer" of "Password" enz., worden genoemd.
- U kunt maximaal 10 BLUETOOTH-apparaten koppelen. Als het 11e BLUETOOTH-apparaat wordt gekoppeld, wordt het minst recent gekoppelde apparaat vervangen door het nieuwe apparaat.

## Luisteren naar muziek van het gekoppelde apparaat

### 1 Schakel de BLUETOOTH-functie van het gekoppelde BLUETOOTH-apparaat in.

### 2 Druk herhaaldelijk op INPUT om "BT" te selecteren.

Het systeem maakt automatisch weer een verbinding met het BLUETOOTH-apparaat waar het meest recentelijk mee was verbonden.

Wanneer de BLUETOOTH-verbinding is gemaakt, zal de BLUETOOTH-aanduiding op de Bar Speaker blauw oplichten.

### 3 Start de weergave op het BLUETOOTH-apparaat.

### 4 Met deze toets kunt u het volume aanpassen.

- Stel het volume van het BLUETOOTH-apparaat in.
- Druk op  $\triangleleft$  +/- om het volume van de Bar Speaker aan te passen.
- Druk op SW  $\triangleleft$  +/- om het volume van de subwoofer aan te passen.

### Opmerking

- Nadat het systeem en het BLUETOOTH-apparaat eenmaal zijn verbonden, kunt u de weergave regelen met  $\blacktriangleright \parallel$  en  $\blacktriangleleft / \blacktriangleright$ .
- U kunt het systeem met een gekoppeld BLUETOOTH-apparaat verbinden, zelfs wanneer het systeem standby is geschakeld, indien u de BLUETOOTH-stand-bystand inschakelt (pagina 17).
- De audioweergave op dit systeem is mogelijk iets vertraagd ten opzichte van de weergave op het BLUETOOTH-apparaat vanwege de karakteristieken van de BLUETOOTH draadloze technologie.

## Verbinding met het BLUETOOTH-apparaat verbreken

Voer een van de volgende handelingen uit.

- Druk nogmaals op  $\text{BT}$  (koppelen) op de Bar Speaker.
- Annuleer de BLUETOOTH-functie van het BLUETOOTH-apparaat.
- Schakel het systeem of het BLUETOOTH-apparaat uit.

## De BLUETOOTH-stand-bystand instellen

Wanneer het systeem de informatie van het koppelen heeft, kunt u het systeem inschakelen en muziek beluisteren met het BLUETOOTH-apparaat, zelfs wanneer het systeem in de stand-bystand staat indien u de BLUETOOTH-stand-bystand inschakelt.

**Houd NIGHT 5 seconden ingedrukt om de BLUETOOTH-stand-bystand in of uit te schakelen.**

---

**Aan**

De USB- en TV-aanduidingen knipperen tweemaal.

---

**Uit**

De USB-aanduiding knippert tweemaal.

---

**Opmerking**

Met de BLUETOOTH-stand-bystand ingeschakeld, wordt meer stroom verbruikt dan tijdens de normale stand-bystand.

## Overige functies

### Gebruik van de Controle voor HDMI-functie

Door een apparaat als bijvoorbeeld een televisie of Blu-ray Disc-speler die compatibel zijn met de Controle voor HDMI-functie\* middels een HDMI-kabel (High Speed HDMI-kabel met ethernet, niet bijgeleverd) te verbinden, kunt u het apparaat gemakkelijk met de afstandsbediening van de televisie bedienen.

De volgende functies kunnen worden gebruikt met de Controle voor HDMI-functie.

- Functie voor uitschakelen van het systeem
- Functie voor regelen van geluid van het systeem
- Audio-retourkanaal
- Functie voor Afspelen met één druk op de knop

\* Controle voor HDMI is een standaard die wordt gebruikt door CEC (Consumer Electronics Control) voor onderlinge bediening van HDMI (High-Definition Multimedia Interface)-apparaten.

**Opmerking**

Deze functies werken mogelijk met apparaten die niet door Sony zijn gefabriceerd, maar de werking wordt niet gegarandeerd.



## Vorbereiding voor het gebruik van de Controle voor HDMI-functie

**Houd VOICE 5 seconden ingedrukt om de Controle voor HDMI-functie in of uit te schakelen.**

### Aan

De USB- en TV-aanduidingen knipperen tweemaal.

### Uit

De USB-aanduiding knippert tweemaal.

Activeer de Controle voor HDMI-functie voor de televisie en andere met het systeem verbonden apparaten.

### Tip

Indien u de Controle voor HDMI ("BRAVIA" sync)-functie activeert bij gebruik van een televisie van Sony, wordt de Controle voor HDMI-functie van het systeem tevens automatisch geactiveerd.

## Functie voor uitschakelen van het systeem

Het systeem wordt automatisch uitgeschakeld wanneer u de televisie uitschakelt.

## Functie voor regelen van geluid van het systeem

Wanneer u het systeem inschakelt tijdens weergave van de televisie, zal het geluid van de televisie via de luidsprekers van het systeem worden weergegeven. Het volume van het systeem kan met de afstandsbediening van de televisie worden geregeld. Indien het geluid van de televisie via de luidsprekers van het systeem de laatste keer bij het televisiekijken werd weergegeven, zal het systeem automatisch worden ingeschakeld wanneer u de televisie weer inschakelt. Bedieningen kunnen ook met het menu van de televisie worden gemaakt. Zie voor meer informatie de Gebruiksaanwijzing van de televisie.

### Opmerking

- Het geluid wordt uitsluitend via de televisie weergegeven indien een andere ingang dan "TV" is geselecteerd bij gebruik van de Twin Picture-functie van de televisie. Het geluid wordt via het systeem weergegeven wanneer u de Twin Picture-functie annuleert.
- Afhankelijk van de instellingen van de televisie, is de functie voor regelen van geluid van het systeem mogelijk niet beschikbaar. Zie voor meer informatie de Gebruiksaanwijzing van de televisie.

## Audio-retourkanaal

Indien het systeem is verbonden met de HDMI IN-aansluiting van een televisie die compatibel is met Audio-retourkanaal, kunt u het geluid van de televisie beluisteren via de luidsprekers van het systeem zonder een optische digitale kabel te verbinden.

#### Opmerking

Indien de televisie niet compatibel is met Audio-retourkanaal, moet u de optische digitale kabel verbinden (zie de bijgeleverde Beknopte Gids).

### Functie voor Afspelen met één druk op de knop

Bij weergave van data op een apparaat (Blu-ray Disc-speler, "PlayStation®4", enz.) dat met de televisie is verbonden, worden het systeem en de televisie automatisch ingeschakeld, de ingang automatisch naar de ingang voor de televisie veranderd en het geluid via de luidsprekers van het systeem weergegeven.

#### Opmerking

- Indien bij de laatste keer televisiekijken het geluid van de televisie via de luidsprekers van de televisie werd weergegeven, zal het systeem niet worden ingeschakeld en het geluid en beeld, ook bij het afspelen van data van het apparaat, via de televisie worden weergegeven.
- Afhankelijk van de televisie wordt het eerste gedeelte van de data mogelijk niet juist weergegeven.

## Gebruik van de "BRAVIA"-Syncfunctie

Behalve de Controle voor HDMI-functie kunt u tevens de volgende functie gebruiken voor apparaten die compatibel zijn met de "BRAVIA"-Syncfunctie.

- Functie voor Scène selecteren

#### Opmerking

Dit is een exclusieve functie van Sony. De functie werkt niet met andere apparaten die niet door Sony zijn gefabriceerd.

### Functie voor Scène selecteren

Het geluidsveld van het systeem wordt automatisch in overeenstemming met Scène selecteren of geluidinstellingen van de televisie veranderd. Zie voor meer informatie de Gebruiksaanwijzing van de televisie. Stel het geluidsveld op "CLEAR AUDIO+" (pagina 14).

### Opmerking over HDMI-aansluitingen

- Gebruik een High Speed HDMI-kabel. Bij gebruik van een Standaard HDMI-kabel worden signalen van 1080p mogelijk niet juist getoond.
- Gebruik een door HDMI erkende kabel.
- Gebruik een Sony High Speed HDMI-kabel met het logo van het kabeltype.
- U kunt beter geen HDMI-DVI-conversiekabel gebruiken.
- Controleer de instelling van de aangesloten apparatuur als het beeld slecht is of als er geen geluid uit de apparatuur komt die via de HDMI-kabel is aangesloten.
- Audiosignalen (bemonsteringsfrequentie, bitlengte, enz.) die via een HDMI-aansluiting worden doorgestuurd kunnen door de aangesloten apparaat worden onderdrukt.
- Het geluid kan worden onderbroken als de bemonsteringsfrequentie of het aantal kanalen van audio-uitgangssignalen van de afspeelapparatuur wordt veranderd.

- Als de aangesloten apparatuur niet compatibel is met de auteursrechtelijke beveiligingstechnologie (HDCP), kan het beeld en/of het geluid van de HDMI OUT-aansluiting vervormd zijn of niet worden weergegeven. In dit geval dient u de specificaties van het aangesloten apparaat te controleren.

---

## Automatische stand- bystand

Het systeem schakelt automatisch stand-by wanneer u het systeem ongeveer 20 minuten niet gebruikt en er geen ingangssignalen worden ontvangen.

### **Houd MOVIE/MUSIC 5 seconden ingedrukt om de automatische stand-bystand in of uit te schakelen.**

---

#### **Aan**

De USB- en TV-aanduidingen knipperen tweemaal.

---

#### **Uit**

De USB-aanduiding knippert tweemaal.

---

Alle LED-aanduidingen, uitgezonderd de BLUETOOTH-aanduiding (blauw) knipperen langzaam.

---

## Activeren van draadloze transmissie tussen bepaalde units (Secure Link)

U kunt de draadloze verbinding voor de Bar Speaker en subwoofer specificeren met gebruik van de Secure Link-functie. Deze functie kan interferentie voorkomen bij gebruik van meerdere draadloze toestellen.

### **1 Druk op LINK op de achterkant van de subwoofer.**

De stroomaanduiding op de subwoofer knippert oranje.

### **2 Houd CLEAR AUDIO+ 5 seconden ingedrukt.**

De USB- en TV-aanduidingen knipperen tweemaal en vervolgens knipperen afwisselend de MOVIE- en MUSIC-aanduidingen.

Wanneer de Bar Speaker aan de subwoofer is gekoppeld, stoppen de aanduidingen te knipperen en licht de stroomaanduiding op de subwoofer oranje op.

De aanduidingen lichten indien gefaald 5 seconden op. Voer de handeling hierboven nogmaals uit.

### **Houd CLEAR AUDIO+ 5 seconden ingedrukt om deze functie uit te schakelen.**

De USB-aanduiding knippert tweemaal.

# Voorzorgsmaatregelen

## Veiligheid

- Als een voorwerp of vloeistof in het systeem terechtkomt, moet u het systeem ontkoppelen en laten nakijken door bevoegde servicetechnici voordat u het weer gebruikt.
- Raak het netsnoer niet met natte handen aan. Als u dit toch doet, kan dit een elektrische schok veroorzaken.
- Voorkom letsel en beschadiging en klim derhalve niet op de Bar Speaker en subwoofer.

## Stroombronnen

- Voordat u het systeem gebruikt, moet u controleren of het bedrijfsvoltage overeenkomt met de plaatselijke netvoeding. Het bedrijfsvoltage vindt u op het naamplaatje aan de achterkant van de Bar Speaker en de subwoofer.
- Als u het systeem langere tijd niet wilt gebruiken, moet u de stekker van het systeem uit het stopcontact halen. Trek altijd aan de stekker en nooit aan het netsnoer als u het netsnoer uit het stopcontact haalt.
- Het netsnoer mag alleen door een erkend vakman worden vervangen.

## Warm worden

Het systeem kan tijdens gebruik warm worden. Dit duidt niet op een storing. Als u dit systeem doorlopend met hoog volume gebruikt, kunnen de achter- en onderpanelen na verloop van tijd heet worden. Voorkom brandwonden en raak het systeem dan niet aan.

## Plaatsing

- Zorg voor de ventilatie voor voldoende vrije ruimte rond het systeem. Indien u de subwoofer in een rek plaatst, moet er ten minste 5 cm boven en 5 cm vrije ruimte aan de zijkanten van de subwoofer zijn. Het rek moet aan de achterkant van de subwoofer open zijn. Indien u de subwoofer met de achterkant tegen een muur plaatst, moet er ten minste 10 cm vrije ruimte tussen de subwoofer en muur zijn.
- Zorg dat de voorkant van het systeem open ligt.
- Zet het systeem op een goed geventileerde plaats om te voorkomen dat het te warm wordt. De levensduur van het systeem wordt hierdoor verlengd.
- Installeer het systeem niet op plaatsen die aan trillingen onderhevig zijn (bijvoorbeeld op een instabiel rek, etc.).
- Installeer de subwoofer niet in een rek dat de draadloze functie mogelijk stoort (bijvoorbeeld een metalen rek, etc.).
- Plaats het systeem niet in de buurt van warmtebronnen of op een plaats waar het wordt blootgesteld aan direct zonlicht, overmatige hoeveelheden stof of mechanische schokken.
- Plaats geen voorwerpen bij de achterkant van de Bar Speaker en subwoofer waardoor de ventilatie-openingen worden afgesloten en storingen kunnen worden veroorzaakt.
- Als het systeem wordt gebruikt met een televisie, videorecorder of cassettedeck, kan er ruis ontstaan en kan de beeldkwaliteit verslechteren. Plaats in dat geval het systeem verder verwijderd van de televisie, videorecorder of cassettedeck.
- Wees voorzichtig indien u het systeem op speciaal behandelde oppervlakken (met was of olie behandeld, gepolijst, enz.) plaatst, anders kunnen er vlekken of verkleuringen optreden.
- Wees voorzichtig en voorkom letsel door hoeken van de Bar Speaker en subwoofer.

## Meer over de subwoofer

Steek uw hand niet in de opening van de subwoofer bij het optillen. De speaker driver wordt anders mogelijk beschadigd. Houd de onderkant van de subwoofer vast bij het optillen.

## Werking

Schakel het systeem uit en trek de stekker uit het stopcontact voordat u andere apparaten aansluit.

## Indien de kleuren op een televisie in de buurt onregelmatig zijn

Met bepaalde televisies zullen de kleuren van het beeld mogelijk onregelmatig zijn.

- Indien de kleuren onregelmatig zijn...  
Schakel de televisie uit, wacht 15 tot 30 minuten en schakel weer in.
- Indien de kleuren nog steeds onregelmatig zijn...  
Plaats het systeem verder van de televisie vandaan.

## Reiniging

Reinig het systeem met een zacht en droog doekje. Gebruik geen schuurponsje, schuurpoeder of oplosmiddelen, zoals alcohol of benzine.

Met vragen over of eventuele problemen met het systeem kunt u terecht bij de dichtstbijzijnde Sony-handelaar.

## Problemen oplossen

Als u problemen ondervindt bij het gebruik van het systeem, probeer dan deze eerst zelf op te lossen aan de hand van de onderstaande lijst. Als een probleem blijft optreden, neemt u contact op met de dichtstbijzijnde Sony-handelaar.

Overhandig zowel de Bar Speaker als subwoofer ter reparatie indien het lijkt alsof slechts een enkel apparaat een probleem heeft.

### Algemeen

#### Stroom wordt niet ingeschakeld.

- Controleer of het netsnoer goed is aangesloten.

#### Het systeem werkt niet correct.

- Trek de stekker van het netsnoer uit het stopcontact en steek na een paar minuten weer terug.

#### Het systeem wordt automatisch uitgeschakeld.

- De automatische standbyfunctie werkt (pagina 21).

#### Het systeem schakelt niet in wanneer de televisie wordt ingeschakeld.

- Activeer de Controle voor HDMI-functie (pagina 19). De televisie moet de Controle voor HDMI-functie ondersteunen (pagina 18). Zie voor meer informatie de Gebruiksaanwijzing van de televisie.
- Controleer de luidsprekerinstellingen van de televisie. De stroom van het systeem wordt in overeenstemming met de luidsprekerinstellingen van de televisie geschakeld. Zie voor meer informatie de Gebruiksaanwijzing van de televisie.

- Indien de laatste keer het geluid via de luidsprekers van de televisie werd gestuurd, zal het systeem niet worden ingeschakeld wanneer de televisie wordt ingeschakeld. Schakel het systeem in en verander de ingang van het systeem naar "TV" (pagina 12).

### **Het systeem schakelt uit wanneer de televisie wordt uitgeschakeld.**

- Het systeem wordt automatisch uitgeschakeld wanneer u de televisie uitschakelt en de "TV" ingang is gekozen.

### **Het systeem schakelt niet uit wanneer de televisie wordt uitgeschakeld.**

- Het systeem wordt niet automatisch uitgeschakeld wanneer u de televisie uitschakelt en de "USB" of "BT" ingang is gekozen.

## **Geluid**

### **Geen televisiegeluid via het systeem.**

- Controleer het type en de verbinding van de HDMI-kabel of optische digitale kabel die met het systeem en de televisie is verbonden (zie de bijgeleverde Beknopte Gids).
- Indien uw televisie compatibel is met Audio-retourkanaal, moet u controleren of het systeem is verbonden met de HDMI (ARC)-aansluiting van de televisie (zie de bijgeleverde Beknopte Gids). Indien het geluid nog steeds niet wordt weergegeven of wordt onderbroken, moet u de bijgeleverde optische digitale kabel verbinden.



- Indien uw televisie niet compatibel is met Audio-retourkanaal, zal het geluid van de televisie niet via het systeem worden weergegeven, ook niet wanneer het systeem met de HDMI-ingangsaansluiting van de televisie is verbonden. Voor weergave van het televisiegeluid via het systeem, moet u de bijgeleverde optische digitale kabel verbinden (zie de bijgeleverde Beknopte Gids).
- Schakel de ingang van het systeem naar "TV" (pagina 12).
- Verhoog het volume op het systeem of annuleer de demping.
- Afhankelijk van de volgorde waarin u de televisie en het systeem heeft verbonden, wordt het geluid van het systeem mogelijk gedempt. De USB-, TV- en BT-aanduidingen knipperen in dit geval continu. Schakel in dat geval eerst de televisie en daarna het systeem in.
- Stel de luidsprekerinstelling van de televisie (BRAVIA) op Audiosysteem. Zie de Gebruiksaanwijzing van uw televisie voor het instellen.
- Afhankelijk van de televisie en de weergavebron, wordt er mogelijk geen geluid via het systeem weergegeven. Stel de audioformaatinstelling van de televisie op "PCM". Zie voor meer informatie de Gebruiksaanwijzing van de televisie.

### **Het geluid wordt via zowel het systeem als de televisie weergegeven.**

- Demp het geluid van het systeem of van de televisie.

### **Geen geluid of slechts geluid met een zeer laag volume van het met het systeem verbonden apparaat.**

- Druk op  + om het volumeniveau te verhogen (pagina 9).

- Druk op  of  + om de functie voor dempen te annuleren (pagina 9).
- Controleer of de juiste ingang is gekozen. Druk herhaaldelijk op INPUT om alle ingangsbronnen te proberen (pagina 12).
- Schakel de dempingsfunctie uit (pagina 15).
- Controleer of alle kabels en snoeren van het systeem en het aangesloten apparaat juist zijn verbonden.

#### Geen geluid of slechts geluid met een zeer laag volume via de subwoofer.

- Druk op SW  + om het volume van de subwoofer te verhogen (pagina 9).
- Controleer of de stroomaanduiding op de subwoofer groen is opgelicht. Zie "Geen geluid via de subwoofer." in "Subwoofer draadloos geluid" (pagina 26) indien dit niet het geval is.
- De subwoofer is ontworpen voor weergave van lage tonen. Bij weergave van een bron met weinig lage tonen (bijvoorbeeld een televisie-uitzending), is het geluid van de subwoofer mogelijk slecht hoorbaar.
- Bij weergave van data die met auteursrechtelijke beveiligingstechnologie (HDCP) compatibel zijn, wordt er geen geluid via de subwoofer uitgestuurd.

#### Er kan geen surroundeffect worden verkregen.

- Afhankelijk van het ingangssignaal en de geluidsveldinstelling, is de verwerking van surroundgeluid mogelijk niet effectief. Het surroundeffect is mogelijk subtiel afhankelijk van het programma of de disc.

- Voor weergave van multi-kanaal audio, dient u de instelling van de digitale audio-uitgang van het met het systeem verbonden apparaat te controleren. Zie de bij het aangesloten apparaat geleverde Gebruiksaanwijzing voor meer informatie.

## USB-apparaat

### Het USB-apparaat wordt niet herkend.

- Probeer het volgende:
  - ① Schakel het systeem uit.
  - ② Ontkoppel het USB-apparaat en sluit weer aan.
  - ③ Schakel het systeem in.
- Controleer of het USB-apparaat goed is verbonden met de  (USB)-poort.
- Controleer of het USB-apparaat of een kabel defect is.
- Controleer of het USB-apparaat is ingeschakeld.
- Indien het USB-apparaat is verbonden via een USB-spoel, moet u het ontkoppelen en vervolgens het USB-apparaat direct met de Bar Speaker verbinden.

## BLUETOOTH-apparaat

### BLUETOOTH-verbinding kan niet worden gemaakt.

- Controleer of de BLUETOOTH-aanduiding op de Bar Speaker blauw oplicht (pagina 6).
- Controleer of het te verbinden BLUETOOTH-apparaat is ingeschakeld en de BLUETOOTH-functie is geactiveerd.
- Plaats het BLUETOOTH-apparaat dichterbij de Bar Speaker.
- Koppel dit systeem en het BLUETOOTH-apparaat opnieuw. U moet mogelijk de koppeling met dit systeem eerst met gebruik van uw BLUETOOTH-apparaat annuleren.

### **Koppeling kan niet uitgevoerd worden.**



- Plaats het BLUETOOTH-apparaat dichterbij de Bar Speaker.
- Controleer of dit systeem geen interferentie heeft van draadloos LAN-apparaat, andere 2,4 GHz draadloze apparaten of een magnetron. Plaats een in de buurt zijnde apparaat dat elektromagnetische straling opwekt verder van dit systeem vandaan.
- Het kan zijn dat het koppelen niet mogelijk is als er andere BLUETOOTH-apparaten in de buurt van de Bar Speaker zijn. Als dit het geval is, dient u de andere BLUETOOTH-apparaten uit te schakelen.

### **Geen geluid via het verbonden BLUETOOTH-apparaat.**

- Controleer of de BLUETOOTH-aanduiding op de Bar Speaker blauw oplicht (pagina 6).
- Plaats het BLUETOOTH-apparaat dichterbij de Bar Speaker.
- Plaats een in de buurt zijnde apparaat dat elektromagnetische straling opwekt, bijvoorbeeld draadloos LAN-apparaat, andere BLUETOOTH-apparaten of een magnetron verder van dit systeem vandaan.
- Verwijder obstakels tussen dit systeem en het BLUETOOTH-apparaat of plaats het systeem uit de buurt van het obstakel.
- Verander de plaats van het verbonden BLUETOOTH-apparaat.
- Schakel de frequentie van draadloos LAN, Wi-Fi router of computer naar de 5 GHz band.
- Verhoog het volume van het aangesloten BLUETOOTH-apparaat.

## **Subwoofer draadloos geluid**

### **Geen geluid via de subwoofer.**

- De stroomaanduiding op de subwoofer licht niet op.
  - Controleer of het netsnoer en de subwoofer goed zijn aangesloten.
  - Druk op  op de subwoofer om de stroom in te schakelen.
- De stroomaanduiding op de subwoofer knippert langzaam groen of licht rood op.
  - Plaats de subwoofer in de buurt van de Bar Speaker zodat de stroomaanduiding op de subwoofer groen oplicht.
  - Volg de stappen in "Activeren van draadloze transmissie tussen bepaalde units (Secure Link)" (pagina 21).
- Indien de stroomaanduiding op de subwoofer rood knippert, moet u op  op de subwoofer drukken om de stroom in te schakelen. Controleer vervolgens of de ventilatie-opening van de subwoofer niet geblokkeerd is.
- De subwoofer is ontworpen voor weergave van lage tonen. U hoort de lage tonen mogelijk niet bij weergave van een bron die weinig lage tonen heeft, wat bijvoorbeeld bij veel televisieprogramma's het geval is.
- Druk op SW  + om het volume van de subwoofer te verhogen (pagina 16).

### **Geluid slaat over of heeft ruis.**

- Indien er in de buurt een apparaat is dat elektromagnetische golven opwekt, bijvoorbeeld draadloos LAN of een werkende magnetron, moet u het systeem verder van dergelijke apparatuur plaatsen.
- Verwijder of verplaats een obstakel tussen de Bar Speaker en de subwoofer.



- Plaats de Bar Speaker en subwoofer zo dicht als mogelijk bij elkaar.
- Schakel de frequentie van draadloos LAN, Wi-Fi router of computer naar de 5 GHz band.
- Schakel de netwerkverbinding van de televisie of Blu-ray Disc-speler van draadloos naar bedraad.

## Afstandsbediening

### De afstandsbediening werkt niet.

- Richt de afstandsbediening op de afstandsbedieningssensor op de Bar Speaker (pagina 6).
- Verwijder obstakels tussen de afstandsbediening en de Bar Speaker.
- Vervang beide batterijen van de afstandsbediening door nieuwe als deze bijna leeg zijn.
- Controleer of u op de juiste toets op de afstandsbediening drukt.

### De afstandsbediening van de televisie werkt niet.

- Plaats de Bar Speaker zodanig dat deze de afstandsbedieningssensor van de televisie niet blokkeert.

## Overige

### De Controle voor HDMI-functie werkt niet juist.

- Controleer de verbinding met het systeem (zie de bijgeleverde Beknopte Gids).
- Activeer de Controle voor HDMI-functie op de televisie. Zie voor meer informatie de Gebruiksaanwijzing van de televisie.
- Wacht even en probeer opnieuw. Indien u het systeem ontkoppelt, duurt het even eer er weer bedieningen kunnen worden uitgevoerd. Wacht 15 seconden of langer en probeer opnieuw.

- Controleer of de met dit systeem verbonden apparaten geschikt zijn voor de Controle voor HDMI-functie.
- Activeer de Controle voor HDMI-functie op de apparaten die met dit systeem zijn verbonden. Zie voor details de Gebruiksaanwijzing van uw apparaat.
- Het type en aantal apparaten dat met de Controle voor HDMI-functie kunnen worden bediend is als volgt beperkt door de HDMI CEC-standaard:
  - Opname-apparatuur (Blu-ray Disc-recorder, DVD-recorder, enz.): maximaal 3 apparaten
  - Weergave-apparatuur (Blu-ray Disc-speler, DVD-speler, enz.): maximaal 3 apparaten
  - Tuner-verbante apparatuur: maximaal 4 apparaten
  - Audiosysteem (receiver/hoofdtelefoon): maximaal 1 apparaat (die voor dit systeem wordt gebruikt)

### Indien alle ingangsaanduidingen en geluidseffect aanduidingen snel knipperen (PROTECT-functie).

- Druk op  om het systeem uit te schakelen. Ontkoppel nadat het display is uitgeschakeld het netsnoer en controleer of de ventilatie-openingen van de Bar Speaker niet worden geblokkeerd.

### Alle ingangsaanduidingen en geluidseffectaanduidingen lichten niet op.

- De aanduidingen zijn gedoofd. Houd BACK 5 seconden ingedrukt zodat de aanduidingen oplichten.

## Sensoren van de televisie werken niet juist.

→ De Bar Speaker blokkeert mogelijk sommige sensoren (bijvoorbeeld de sensor voor helderheid), de ontvanger voor de afstandsbediening van uw televisie, de "zender voor 3D-brillen (infrarood transmissie)" van een 3D televisie die voor infrarood 3D brillen geschikt is, of de draadloze communicatie. Plaats de Bar Speaker verder van de televisie zodat dergelijke onderdelen juist kunnen functioneren. Zie de bij uw televisie geleverde Gebruiksaanwijzing voor de plaats van sensoren en ontvanger voor de afstandsbediening.

## ⏻ werkt niet.

→ Het systeem is mogelijk in de demonstratiefunctie. Voer "Herstellen" uit om de demonstratiefunctie uit te schakelen (pagina 28).

## Herstellen

Reset het systeem als volgt indien het nog steeds niet juist functioneert. Voer deze handeling beslist met de aanraaktoetsen op de Bar Speaker uit.

### 1 Houd – (lager volume) en ⏻ tegelijkertijd 5 seconden ingedrukt.

Alle LED-aanduidingen knipperen driemaal en doven vervolgens. De instelling van het menu, geluidsvelden, enz. worden op de standaardinstellingen gesteld.

### 2 Trek de stekker van het netsnoer uit het stopcontact.

### 3 Steek de stekker van het netsnoer in het stopcontact en druk vervolgens op ⏻ om het systeem in te schakelen.

### 4 Verbind het systeem met de subwoofer (pagina 21).

## Af speelbare bestandstypes

Codec	Extentie
MP3 (MPEG-1 Audio Layer III)	.mp3
WMA9 Standard	.wma
LPCM	.wav

### Opmerking

- Bepaalde bestanden kunnen mogelijk niet worden afgespeeld afhankelijk van het formaat, de codering of opnameomstandigheden van het bestand.
- Bepaalde met een computer bewerkte bestanden kunnen mogelijk niet worden afgespeeld.
- Het systeem is niet geschikt voor gecodeerde bestanden, bijvoorbeeld DRM en Lossless.
- Het systeem kan de volgende bestanden en mappen van USB-apparaten herkennen:
  - pad van map tot maximaal 128 tekens
  - 200 mappen (inclusief "root"-map),
  - maximaal 200 bestanden/mappen in een enkele laag
- Bepaalde USB-apparaten werken mogelijk niet met dit systeem.
- Dit systeem kan Mass Storage Class (MSC)-apparaten herkennen.

---

## Ondersteunde audioformaten

Dit systeem ondersteunt de volgende audioformaten.

- Dolby Digital
- LPCM 2ch

# LED-aanduidingen

U kunt de LED-aanduidingen in- of uitschakelen door BACK 5 seconden ingedrukt te houden.

Wanneer u deze mogelijkheid activeert, lichten de LED-aanduidingen op of knipperen afhankelijk van de geselecteerde functie of de systeemstatus.

Indien u de LED-aanduidingen inschakelt, licht alleen de BLUETOOTH-aanduiding (blauw) op tijdens de "BT" functie.

<b>Functie/Status</b>	<b>Aanduiding</b>
Ingang (pagina 12) <ul style="list-style-type: none"><li>• TV</li><li>• BT</li><li>• USB</li></ul>	TV-aanduidingen licht op De BT- en BLUETOOTH-aanduiding (blauw) licht op. USB-aanduidingen licht op
USB-ingang (pagina 12) <ul style="list-style-type: none"><li>• Lezen</li><li>• Niet-ondersteund USB-apparaat</li></ul>	USB-aanduiding knippert continu USB-aanduiding knippert continu tweemaal
Geluidseffect (pagina 14) <ul style="list-style-type: none"><li>• MOVIE</li><li>• MUSIC</li></ul>	MOVIE-aanduidingen licht op MUSIC-aanduidingen licht op
CLEAR AUDIO+ (pagina 14)	MOVIE- en MUSIC-aanduidingen lichten 2 seconden op en doven vervolgens
Volume maximum/minimum, Subwoofer volume maximum/minimum (pagina 16)	USB-, TV- en BT-aanduidingen knipperen driemaal
Volume hoger/lager, Subwoofer volume hoger/lager	De huidige ingangsaanduiding knippert eenmaal
Dempen	USB-, TV- en BT-aanduidingen knipperen continu
Dual Mono (pagina 15) <ul style="list-style-type: none"><li>• Hoofdkanaal</li><li>• Subkanaal</li><li>• Hoofd kanaal/Subkanaal</li></ul>	MOVIE- en MUSIC-aanduidingen knipperen tweemaal MOVIE-aanduiding knippert tweemaal MUSIC-aanduiding knippert tweemaal
Dolby DRC (pagina 15), Demping (pagina 15) <ul style="list-style-type: none"><li>• Aan</li><li>• Uit</li></ul>	USB- en TV-aanduidingen knipperen tweemaal USB-aanduiding knippert tweemaal
Nachtmodus (pagina 14), Heldere stem (pagina 15) <ul style="list-style-type: none"><li>• Aan</li><li>• Uit</li></ul>	MOVIE- en MUSIC-aanduidingen knipperen tweemaal MOVIE-aanduiding knippert tweemaal
PLAY MODE (pagina 13)	USB-aanduiding knippert driemaal
Controle voor HDMI (pagina 19), BLUETOOTH-stand-by (pagina 17), Automatische stand-by (pagina 21) <ul style="list-style-type: none"><li>• Aan</li><li>• Uit</li></ul>	USB- en TV-aanduidingen knipperen tweemaal USB-aanduiding knippert tweemaal

<b>Functie/Status</b>	<b>Aanduiding</b>
Secure Link (pagina 21) • Aan  • Uit	De USB- en TV-aanduidingen knipperen tweemaal en vervolgens knipperen afwisselend de MOVIE- en MUSIC-aanduidingen totdat de verbinding is gemaakt USB-aanduiding knippert tweemaal
PROTECT (pagina 27)	Alle LED-aanduidingen, uitgezonderd de BLUETOOTH-aanduiding (blauw), knipperen snel
De automatische stand-bystand wordt geactiveerd (pagina 21)	Alle LED-aanduidingen, uitgezonderd de BLUETOOTH-aanduiding (blauw), knipperen langzaam
Herstellen (pagina 28)	Alle LED-aanduidingen knipperen driemaal en doven vervolgens

# Specificaties

## Bar Speaker (SA-CT290/ SA-CT291)

### Versterkergedeelte

UITGANGSVERMOGEN (nominaal)

Voor L + Voor R:

30 W + 30 W (bij 4 ohm, 1 kHz, THV 1%)

UITGANGSVERMOGEN (referentie)

Voor L/Voor R: 100 W (per kanaal bij  
4 ohm, 1 kHz)

Ingangen

USB

TV IN OPTICAL

Uitgang

HDMI OUT TV (ARC)

### HDMI-gedeelte

Connector

Type A (19-pins)

### USB-gedeelte

↔ (USB)-poort

Type A

### BLUETOOTH-gedeelte

Communicatiesysteem

BLUETOOTH-specificatie versie 4.2

Uitgang

BLUETOOTH-specificatie  
vermogensklasse 1

Maximum communicatiebereik

Gezichtslijn ongeveer 25 m<sup>1)</sup>

Frequentieband

2,4 GHz band (2,4000 GHz –  
2,4835 GHz)

Modulatiemethode

FHSS (Freq Hopping Spread Spectrum)

Compatibele BLUETOOTH-profielen<sup>2)</sup>

A2DP 1.2 (Advanced Audio Distribution  
Profile)

AVRCP 1.6 (Audio Video Remote  
Control Profile)

Ondersteunde codecs<sup>3)</sup>

SBC<sup>4)</sup>

Zendbereik (A2DP)

20 Hz – 20.000 Hz

(bemonsteringsfrequentie 32 kHz,  
44,1 kHz, 48 kHz)

1) Het actuele bereik varieert afhankelijk van factoren zoals obstakels tussen de apparaten, magnetische velden rondom een magnetron, statische elektriciteit, draadloze telefoons, ontvangstgevoeligheid, prestatie van de antenne, besturingssysteem, softwaretoepassing, enz.

2) BLUETOOTH-standaardprofielen geven het doel aan van de BLUETOOTH-communicatie tussen de apparaten.

3) Codec: Audiosignaalcompressie en conversieformaat

4) Subband codec

### Gedeelte voorluidspreker L/ voorluidspreker R

Luidsprekersysteem

Volledig bereik luidsprekersysteem,  
Akoestische suspensie

Luidspreker

40 mm × 100 mm conustype × 2

### Algemeen

Stroomvereisten

Alleen modellen Taiwan:

120 V wisselstroom, 50/60 Hz

Overige modellen:

220 V – 240 V wisselstroom, 50/60 Hz

Stroomverbruik

Aan: 40 W

Stand-by: 0,5 W of minder  
(stroombesparingsstand)

(Indien de Controle voor HDMI-functie en de BLUETOOTH-stand-bystand zijn uitgeschakeld)

Stand-by: 2,8 W of minder<sup>5)</sup>

(Indien de Controle voor HDMI-functie en de BLUETOOTH-stand-bystand zijn ingeschakeld)

Afmetingen (b/h/d) (ongeveer)

900 mm × 52 mm × 86 mm

Gewicht (ongeveer)

2,3 kg

5) Schakelt het systeem automatisch naar de stroombesparingsstand als er geen HDMI-verbinding en geschiedenis van een BLUETOOTH-koppeling is.

## Subwoofer (SA-WCT290/ SA-WCT291)

- UITGANGSVERMOGEN (referentie)  
100 W (per kanaal bij 4 ohm, 100 Hz)
- Luidsprekersysteem  
Subwoofersysteem, Basreflex
- Luidspreker  
130 mm conustype
- Stroomvereisten  
Alleen modellen Taiwan:  
120 V wisselstroom, 50/60 Hz  
Overige modellen:  
220 V – 240 V wisselstroom, 50/60 Hz
- Stroomverbruik  
Aan: 15 W  
Stand-by: 0,5 W of minder
- Afmetingen (b/h/d) (ongeveer)  
170 mm × 342 mm × 362 mm  
(verticale installatie)  
342 mm × 172 mm × 362 mm  
(horizontale installatie)
- Gewicht (ongeveer)  
6,3 kg

## Draadloze zender/ receiv gedeelte

- Frequentieband  
2,4 GHz (2,4000 GHz – 2,4835 GHz)
- Modulatiemethode  
FHSS (Freq Hopping Spread Spectrum)

Ontwerp en technische gegevens kunnen zonder voorafgaande kennisgeving worden gewijzigd.

## Meer over BLUETOOTH-communicatie

### Ondersteunde BLUETOOTH-versies en profielen

Een profiel refereert aan een standaard set functies voor diverse BLUETOOTH-productmogelijkheden. Zie "BLUETOOTH-gedeelte" in "Specificaties" (pagina 32) voor de BLUETOOTH-versie en profielen die door dit systeem worden ondersteund.

### Effectief communicatiebereik

BLUETOOTH-apparaten dienen binnen ongeveer 10 meter (zonder obstructies) van elkaar gebruikt te worden. Het effectieve communicatiebereik wordt korter bij de volgende omstandigheden.

- Als een persoon, metalen object, muur of andere obstructie tussen de apparaten met een BLUETOOTH-verbinding staat.
- Locaties waar een draadloze LAN geïnstalleerd is.
- In de buurt van magnetrons die in gebruik zijn.
- Locaties waar andere elektromagnetische golven zijn.

### Effecten van andere apparaten

BLUETOOTH-apparaten en een draadloos LAN (IEEE 802.11b/g) gebruiken dezelfde frequentieband (2,4 GHz). Als u uw BLUETOOTH-apparaat in de buurt van een apparaat gebruikt met draadloos LAN-mogelijkheid, kan er elektromagnetische storing ontstaan. Dit kan resulteren in lagere gegevensoverdrachtsnelheden of het onvermogen om verbinding te maken. Als dit zich voordoet dient u de volgende oplossingen te proberen:

- Gebruik dit systeem op ten minste 10 meter afstand van een draadloos LAN-apparaat.
- Schakel de stroom van het draadloze LAN-apparaat uit als het BLUETOOTH-apparaat binnen 10 meter wordt gebruikt.
- Installeer dit systeem en het BLUETOOTH-apparaat zo dicht als mogelijk bij elkaar in de buurt.
- BLUETOOTH-apparaten die met dit systeem verbonden zijn, moeten aan de BLUETOOTH-specificatie voldoen, voorgeschreven door Bluetooth SIG, Inc. en moeten gecertificeerd zijn. Zelfs als een apparaat voldoet aan de BLUETOOTH-specificatie kunnen er situaties zijn waarbij de karakteristieken of specificaties van het BLUETOOTH-apparaat het onmogelijk maken om verbinding te maken of tot verschillende bedieningsmethoden, display of bediening kan leiden.

## Effecten op andere apparaten

De radiogolven die dit systeem uitzendt kunnen storing in de werking van enkele medische apparaten veroorzaken.

Aangezien deze storing in een defect kan resulteren, dient u altijd op de volgende locaties de stroom van dit systeem en het BLUETOOTH-apparaat uit te schakelen:

- In ziekenhuizen, vliegtuigen en plaatsen waar ontvlambare gassen aanwezig zijn.
- In de buurt van automatische deuren of brandalarmen.

### Opmerking

- Dit systeem ondersteunt de veiligheidsfuncties die aan de BLUETOOTH-specificaties voldoen, om voor een veilige verbinding te zorgen tijdens communicatie met gebruik van BLUETOOTH-technologie. Deze beveiliging kan echter, afhankelijk van de content en andere factoren, niet voldoende zijn, dus ben altijd voorzichtig als u een communicatie uitvoert met BLUETOOTH-technologie.
- Sony kan niet aansprakelijk worden gesteld voor schade of andere verliezen die voortvloeien uit een informatielek tijdens communicatie met BLUETOOTH-technologie.
- BLUETOOTH-communicatie wordt niet per definitie gegarandeerd met alle BLUETOOTH-apparaten die hetzelfde profiel als dit systeem hebben.

- Afhankelijk van het BLUETOOTH-apparaat dat met deze unit is verbonden, de communicatie-omgeving of de omgevingscondities kan er storing optreden of de audio onderbroken worden.





## ATTENZIONE

Per ridurre il rischio di incendi, non coprire le aperture di ventilazione dell'apparecchio con giornali, tovaglie, tende e simili.

Non esporre l'apparecchio a sorgenti di fiamma non protette (ad esempio candele accese).

Per ridurre il rischio di incendi o scosse elettriche, non esporre l'apparecchio a cadute o spruzzi e non collocare sull'apparecchio stesso oggetti contenenti liquidi, quali ad esempio vasi.

Non installare l'apparecchio in uno spazio chiuso, come una libreria o un mobiletto da incasso.

Non esporre le batterie o gli apparecchi con le batterie installate a fonti di calore eccessivo, quali luce solare e fuoco.

Per evitare lesioni, questo apparecchio deve essere collocato sul cabinet in sicurezza o fissato saldamente al pavimento/alla parete in base alle istruzioni di installazione.

Solamente per uso all'interno.

### Fonti di alimentazione

- L'apparecchio non è scollegata dalla corrente di rete fintanto che rimane collegata alla presa di rete CA, anche se l'apparecchio stessa è stata spenta.
- Poiché la spina è utilizzata per scollegare l'apparecchio dalla corrente di rete, collegare l'apparecchio a una presa di rete CA facilmente accessibile. In caso di funzionamento anomalo dell'apparecchio, scollegare immediatamente la spina dalla presa di rete CA.

### Cavi consigliati

Per il collegamento a computer host e/o periferiche devono essere usati cavi e connettori adeguatamente schermati e collegati a terra.

### Per prodotto con marcatura CE

La validità della marcatura CE è limitata ai soli paesi in cui è legalmente in vigore, principalmente nei paesi AEE (area economica europea).

### Per i clienti in Europa



**Smaltimento delle batterie (pile e accumulatori) esauste e delle apparecchiature elettriche ed elettroniche a fine vita (applicabile in tutti i Paesi dell'Unione Europea e negli altri Paesi europei con sistema di raccolta differenziata)**

Questo simbolo sul prodotto, batteria o imballo indica che gli stessi non devono essere trattati come normali rifiuti domestici. Su talune batterie questo simbolo può essere utilizzato in combinazione con un simbolo chimico. I simboli chimici del mercurio (Hg) o del piombo (Pb) sono aggiunti se la batteria contiene più dello 0.0005% di mercurio o dello 0.004% di piombo.

Assicurandovi che questi prodotti e le batterie siano smaltiti correttamente, contribuirete a prevenire potenziali conseguenze negative per l'ambiente e per la salute che potrebbero altrimenti essere causate dal trattamento inappropriato dei medesimi prodotti o batterie. Il riciclo dei materiali aiuterà a preservare le risorse naturali.

Nel caso di prodotti che per ragioni di sicurezza, prestazioni o integrità dei dati richiedano una connessione permanente con una batteria in essi incorporata, la stessa dovrà essere sostituita esclusivamente da personale qualificato. Per assicurarsi che la batteria sia trattata correttamente, si prega di consegnare i prodotti a fine vita ad un idoneo centro di raccolta per il

riciclo di apparecchiature elettriche ed elettroniche. Per tutte le altre batterie, si prega di consultare la sezione relativa alla rimozione sicura della batteria dal prodotto. Si prega di consegnare le batterie ad un idoneo centro di raccolta per il riciclo delle batterie esauste. Per informazioni più dettagliate sul riciclo di questi prodotti o batterie, si prega di contattare il vostro Comune, il servizio di smaltimento rifiuti ovvero il punto vendita presso il quale è stato acquistato il prodotto o la batteria. In caso di smaltimento abusivo di batterie o di apparecchiature elettriche ed elettroniche potrebbero essere applicate le sanzioni previste dalla normativa vigente (valido solo per l'Italia).

**Nota per i clienti: le seguenti informazioni sono applicabili esclusivamente agli apparecchi venduti nei paesi in cui sono in vigore le Direttive UE.**

Questo prodotto è stato fabbricato da o per conto di Sony Corporation, 1-7-1 Konan Minato-ku Tokyo, 108-0075 Giappone. Eventuali richieste in merito alla conformità del prodotto in ambito della legislazione Europea, dovranno essere indirizzate al rappresentante autorizzato, Sony Belgium, bijkantoor van Sony Europe Limited, Da Vincilaan 7-D1, 1935 Zaventem, Belgio. Per qualsiasi informazione relativa all'assistenza tecnica o alla garanzia, si prega di fare riferimento agli indirizzi riportati separatamente sui documenti relativi all'assistenza o sui certificati di garanzia.

Con il presente documento, Sony Corp. dichiara che questo apparecchio è conforme ai requisiti essenziali e alle altre disposizioni in materia previste dalla Direttiva 1999/5/CE.

Per maggiori informazioni, accedere all'URL:

<http://www.compliance.sony.de/>



Questa Sound Bar è progettata per la riproduzione audio da dispositivi connessi e lo streaming di brani musicali da un dispositivo BLUETOOTH.

Questo apparecchio è stato testato e trovato conforme ai limiti indicati nel regolamento EMC utilizzando un cavo di collegamento con lunghezza inferiore ai 3 metri.

**Copyright e marchi di proprietà**

- Questo sistema incorpora Dolby\* Digital.
  - \* Prodotto su licenza di Dolby Laboratories. Dolby, Dolby Audio e il simbolo della doppia D sono marchi di Dolby Laboratories.
- Il marchio denominato BLUETOOTH® e i logo sono marchi registrati di proprietà di Bluetooth SIG, Inc. e qualsiasi uso di tali marchi da parte di Sony Corporation è sotto licenza. Altri marchi di proprietà e denominazioni commerciali sono di appartenenza dei rispettivi proprietari.
- Questo sistema incorpora la tecnologia High-Definition Multimedia Interface (HDMI™). I termini HDMI e HDMI High-Definition Multimedia Interface e il logo HDMI sono marchi o marchi registrati di HDMI Licensing, LLC negli Stati Uniti e in altri Paesi.
- "BRAVIA" è un marchio di proprietà di Sony Corporation.
- "PlayStation" è un marchio registrato di Sony Computer Entertainment Inc.
- Tecnologia di codifica audio MPEG Layer-3 e brevetti concessi in licenza da Fraunhofer IIS e Thomson.

- Windows Media è un marchio registrato o un marchio di proprietà di Microsoft Corporation negli Stati Uniti e/o in altri paesi.
- Questo prodotto è protetto da alcuni diritti di proprietà intellettuale di Microsoft Corporation. L'uso o la distribuzione di questa tecnologia al di fuori di questo prodotto è vietato senza la licenza di Microsoft o di un'affiliata Microsoft autorizzata.
- "ClearAudio+" è un marchio di proprietà di Sony Corporation.
- I nomi di altri sistemi e prodotti generalmente sono marchi di proprietà o marchi registrati del produttore. I marchi ™ e ® non sono indicati in questo documento.

---

## Informazioni sulle presenti Istruzioni per l'uso

- Le indicazioni presenti nelle Istruzioni per l'uso descrivono i comandi sul telecomando. È anche possibile usare i comandi sul diffusore soundbar se hanno nomi identici o simili a quelli sul telecomando.
- Alcune illustrazioni sono solo concettuali e possono raffigurare un prodotto diverso da quello effettivamente acquistato.

---

# Indice

Informazioni sulle presenti Istruzioni per l'uso .....	4
Guida alle parti e ai comandi ....	6

## Installazione del sistema

---

Collegamenti di base e preparazione	→	Guida di avvio (documento separato)
-------------------------------------	---	-------------------------------------

---

Montaggio del diffusore soundbar su una parete .....	10
Installazione orizzontale del subwoofer .....	12

## Ascolto dell'audio

Ascolto audio dai dispositivi collegati .....	12
Ascoltare musica da un dispositivo USB .....	12

## Regolazione audio

Come ottenere gli effetti sonori .....	14
Regolazione del volume del subwoofer .....	16

## Funzioni BLUETOOTH

Ascoltare musica da un dispositivo BLUETOOTH .....	17
Impostazione del modo standby BLUETOOTH .....	18

## Altre funzioni

Uso della funzione Controllo per HDMI .....	19
Uso della funzione "BRAVIA" Sync .....	20
Funzione standby automatico .....	21
Attivazione della trasmissione wireless tra specifiche unità (Secure Link) .....	21

## Informazioni aggiuntive

Precauzioni .....	22
Guida alla soluzione dei problemi .....	24
Tipi di file riproducibili .....	29
Formati audio supportati .....	29
Indicatori LED .....	30
Caratteristiche tecniche .....	32
Note sulla comunicazione BLUETOOTH .....	33

# Guida alle parti e ai comandi

Per maggiori informazioni, fare riferimento alle pagine indicate tra parentesi.

## Diffusore soundbar

### Pannello superiore e anteriore

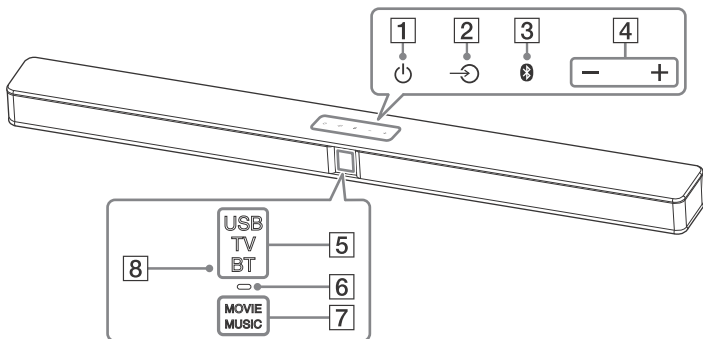

#### **1** Tasto touch (alimentazione)

Accende il sistema o lo porta in standby.

#### **2** Tasto touch (ingresso) (pagina 12)

Seleziona il dispositivo che si desidera utilizzare.

#### **3** Tasto touch (associazione) (pagina 17)

#### **4** Tasto touch +/- (volume)

#### **5** Indicatori d'ingresso\* (pagina 12)

#### **6** Indicatore BLUETOOTH (blu)

- Lampeggia rapidamente: Durante l'associazione BLUETOOTH
- Lampeggiante: Tentativo di connessione BLUETOOTH
- Si illumina: Il collegamento BLUETOOTH è stabilito

#### **7** Indicatori effetti sonori\* (pagina 14)

#### **8** Sensore del telecomando

\* Indicatori LED che si illuminano o lampeggiano a seconda della funzione selezionata o dello stato del sistema. Per i dettagli sulle indicazioni, consultare "Indicatori LED" (pagina 30).

### Informazioni sui tasti touch

I tasti touch funzionano con un leggero tocco. Non premerli con eccessiva forza.

## Pannello posteriore

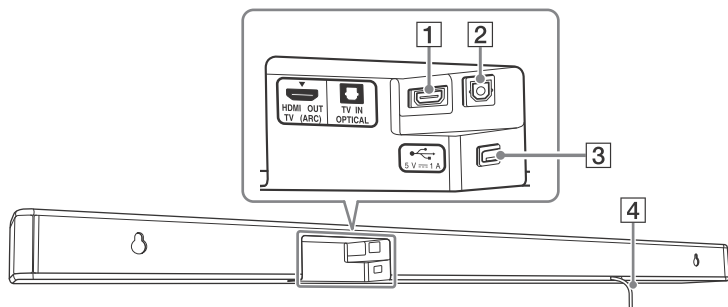

**1** Jack HDMI OUT TV (ARC)

**2** Jack TV IN OPTICAL

**3** Porta  (USB) (pagina 13)

**4** Cavo di alimentazione CA

## Subwoofer

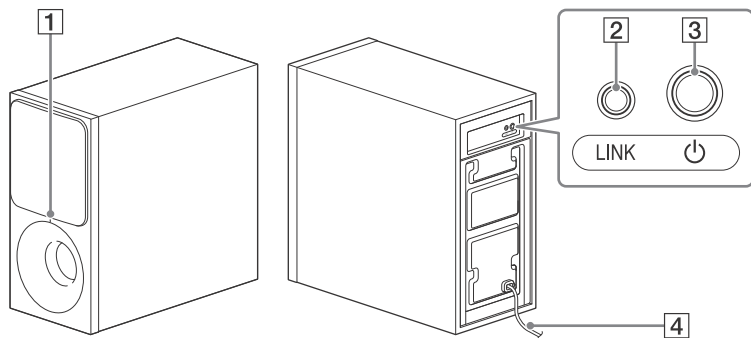

### 1 Indicatore di alimentazione

- Si spegne: L'alimentazione è disattivata
- Si illumina:
  - Rosso: Il subwoofer è in modo standby
  - Verde: Il subwoofer è connesso al diffusore soundbar senza Secure Link
  - Arancione: Il subwoofer è connesso al diffusore soundbar con Secure Link
- Lampeggiante:
  - Verde (veloce): Il subwoofer cerca il diffusore soundbar a cui connettersi
  - Verde: Il subwoofer tenta di connettersi al diffusore soundbar senza Secure Link
  - Arancione: Il subwoofer tenta di connettersi al diffusore soundbar con Secure Link
  - Rosso: Il subwoofer rileva un'anomalia. Vedere "Audio wireless del subwoofer" in "Guida alla soluzione dei problemi" (pagina 27).

### 2 LINK (Secure Link) (pagina 22)

### 3 (alimentazione)

Accende il subwoofer o lo imposta in modo standby.

### 4 Cavo di alimentazione CA

### Informazioni sul modo standby

Il subwoofer passa automaticamente al modo standby e l'indicatore di alimentazione diventa rosso quando il diffusore soundbar è in modo standby o la trasmissione wireless è disattivata. Il subwoofer si accende automaticamente quando il diffusore soundbar è acceso e la trasmissione wireless è attivata.



## Telecomando

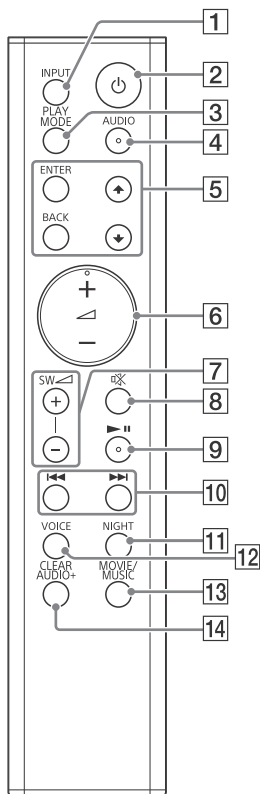

- 1 INPUT (pagina 12)**  
**2** (alimentazione)  
 Accende il sistema o lo porta in standby.
- 3 PLAY MODE (pagina 13)**  
 Utilizzato anche per attivare o disattivare la funzione di attenuazione (pagina 16).

- 4 AUDIO\* (pagina 15)**  
 Utilizzato anche per attivare o disattivare la funzione Dolby DRC (pagina 15).
- 5 ENTER**  
 Immette la selezione.  
 ▲/▼  
 Seleziona la cartella o il file in un dispositivo USB.
- BACK**  
 Ritorna alla visualizzazione precedente.  
 Arresta la riproduzione USB. Utilizzato anche per attivare o disattivare gli indicatori LED (pagina 30).
- 6** (volume) +/-  
 Regola il volume.  
 L'indicatore d'ingresso attuale lampeggia una volta ogni volta che si regola il volume.  
 Gli indicatori USB, TV e BT lampeggiano tre volte quando si regola il volume al massimo o al minimo.
- 7 SW** (volume del subwoofer) +/- (pagina 16)  
 L'indicatore d'ingresso attuale lampeggia una volta ogni volta che si regola il volume del subwoofer.  
 Gli indicatori USB, TV e BT lampeggiano tre volte quando si regola il volume del subwoofer al massimo o al minimo.
- 8** (disattivazione audio)  
 Disattiva momentaneamente l'audio.  
 Gli indicatori USB, TV e BT lampeggiano continuamente quando la funzione di disattivazione audio è attiva.
- 9** \* (riproduzione/pausa)  
 Sospende o riprende la riproduzione.

**10** **◀◀/▶▶** (precedente/  
successivo/indietro/avanti  
veloce)

Premere per selezionare il brano o file precedente/successivo. Tenere premuto per cercare avanti o indietro.

**11** **NIGHT** (pagina 15)

Utilizzato anche per attivare o disattivare il modo standby BLUETOOTH (pagina 18).

**12** **VOICE** (pagina 15)

Utilizzato anche per attivare o disattivare la funzione Controllo per HDMI (pagina 19).

**13** **MOVIE/MUSIC** (pagina 14)

Utilizzato anche per attivare o disattivare la funzione di standby automatico (pagina 21).

**14** **CLEAR AUDIO+** (pagina 14)

Utilizzato anche per passare al modo Secure Link (pagina 22).

\* I tasti AUDIO, ◀ + e ▶▶ sono provvisti di un punto tattile. Utilizzarlo come guida durante il funzionamento.

## Installazione del sistema

### Collegamenti di base e preparazione

Consultare la Guida di avvio (documento separato).

### Montaggio del diffusore soundbar su una parete

È possibile montare il diffusore soundbar su una parete.

**Nota**

- Preparare le viti (non in dotazione) adatte al materiale e alla resistenza della parete. Poiché una parete in cartongesso è particolarmente fragile, fissare le viti saldamente a due prigionieri nella trave a parete. Installare il diffusore soundbar orizzontalmente, appendere tramite le viti nei prigionieri in una sezione piatta continua della parete.
- Assicurarsi di subappaltare l'installazione a rivenditori o fornitori autorizzati Sony e prestare particolare attenzione alla sicurezza durante l'installazione.
- Sony non sarà ritenuta responsabile per infortuni o danni causati da un'installazione sbagliata, una parete non sufficientemente resistente, un'installazione delle viti sbagliata, una calamità naturale, ecc.

- 1 Preparare le viti (non in dotazione) adatte ai fori sul retro del diffusore soundbar.**

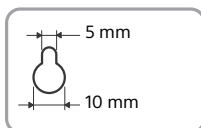
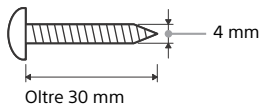

Foro sul retro del diffusore soundbar

- 2 Attaccare WALL MOUNT TEMPLATE (in dotazione) ad una parete.**

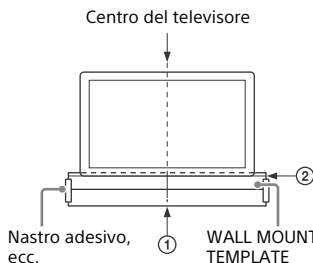

- Allineare TV CENTER LINE (1) di WALL MOUNT TEMPLATE alla linea centrale del televisore.
- Allineare TV BOTTOM LINE (2) di WALL MOUNT TEMPLATE alla parte inferiore del televisore.
- Attaccare WALL MOUNT TEMPLATE alla parete utilizzando nastro adesivo disponibile in commercio, ecc.

- 3 Contrassegnare le posizioni delle viti su SCREW LINE (3) di WALL MOUNT TEMPLATE.**

Misurare la distanza descritta di seguito con un righello, quindi contrassegnare con una matita, ecc.

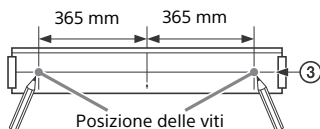

- 4 Fissare le viti nei punti contrassegnati.**

Le viti devono sporgere da 7,5 mm a 8,5 mm.

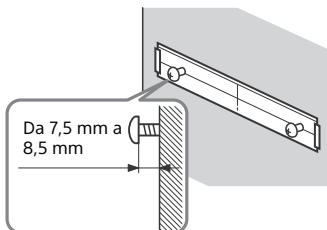

- 5 Rimuovere il modello di montaggio a parete.**

- 6 Appendere il diffusore soundbar alle viti.**

Allineare i fori sul retro del diffusore soundbar con le viti, quindi appendere il diffusore soundbar alle due viti.

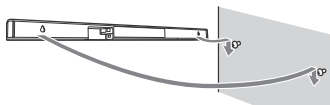

#### Nota

- Lisciare la superficie del modello di montaggio a parete quando lo si attacca alla parete.
- Mantenere uno spazio sufficiente sotto il diffusore soundbar quando lo si appende alla parete per un facile accesso alla porta  (USB).

## Installazione orizzontale del subwoofer

Posizionare il subwoofer a destra con il logo "SONY" rivolto davanti.

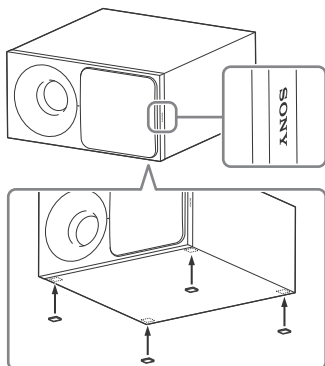

Attaccare i cuscinetti dei diffusori (in dotazione).

## Ascolto dell'audio

### Ascolto audio dai dispositivi collegati

#### Premere più volte INPUT.

Premendo una volta INPUT, l'indicatore d'ingresso attuale lampeggia.

Premere di nuovo INPUT per selezionare il dispositivo desiderato.

L'indicatore del dispositivo selezionato si illumina.

Ad ogni pressione di INPUT, il dispositivo cambia in modo ciclico, come segue.

"TV" → "BT" → "USB"

#### "TV"

- Televisore collegato al jack TV IN OPTICAL
- Televisore compatibile con la funzione Canale di ritorno audio (ARC) che è collegato al jack HDMI OUT TV (ARC)

#### "BT"

Dispositivo BLUETOOTH che supporta A2DP (pagina 17)

#### "USB"

Dispositivo USB collegato alla porta  (USB) (pagina 12)

### Ascoltare musica da un dispositivo USB

È possibile riprodurre file musicali memorizzati su un dispositivo USB collegato.

Per i tipi di file riproducibili, vedere "Tipi di file riproducibili" (pagina 29).

**Nota**

- Per visualizzare l'elenco del contenuto USB sullo schermo del televisore, assicurarsi di connettere il sistema al televisore utilizzando il cavo HDMI.
- Cambiare l'ingresso del televisore su quello in cui è collegato il diffusore soundbar.

## 1 Collegare il dispositivo USB alla porta (USB).

Consultare le Istruzioni per l'uso del dispositivo USB prima di collegare.

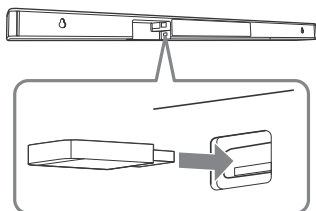

L'indicatore USB lampeggia continuamente quando legge il dispositivo USB.



## 2 Premere più volte INPUT per selezionare "USB".



L'elenco del contenuto USB compare sullo schermo televisivo.

## 3 Premere / per selezionare il contenuto desiderato, quindi premere ENTER.

Il contenuto selezionato inizia la riproduzione.



## 4 Premere più volte PLAY MODE per selezionare il modo di riproduzione desiderato.

- Nessuno: Riproduce tutti i brani.
-  (Ripeti uno): Ripete un brano.
-  (Ripeti cartella): Ripete tutti i brani in una cartella.



-  (Casuale): Ripete tutti i brani in una cartella in ordine casuale.
-  (Ripeti tutto): Ripete tutti i brani.

L'indicatore USB lampeggia tre volte ogni volta che si preme PLAY MODE.

## 5 Regolare il volume.

- Premere  +/- per regolare il volume del diffusore soundbar.
- Premere SW  +/- per regolare il volume del subwoofer.

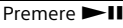
### Altre operazioni

Per	Fare questo
Arrestare la riproduzione o tornare alla schermata precedente	Premere BACK
Sospendere o riprendere la riproduzione	Premere 
Seleziona il brano precedente o successivo.	Premere 
Cercare avanti o indietro (indietro/avanti veloce)	Tenere premuto 

**Nota**

- Non rimuovere il dispositivo USB durante il funzionamento. Per evitare la corruzione dei dati o il danneggiamento del dispositivo USB, spegnere il sistema prima di rimuovere il dispositivo USB.
- L'indicatore USB lampeggia continuamente due volte se ci si connette ad un dispositivo USB non supportato.

## Informazioni del dispositivo USB sullo schermo televisivo

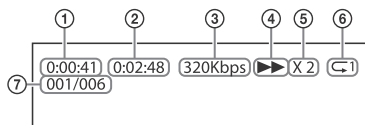

- ① Tempo di riproduzione
- ② Tempo di riproduzione totale
- ③ Velocità di trasmissione
- ④ Stato della riproduzione
- ⑤ Velocità indietro/avanti veloce
- ⑥ Stato di riproduzione ciclica
- ⑦ Indice dei file selezionati/Totale file nella cartella

### Nota

- A seconda della sorgente di riproduzione, è possibile che alcune informazioni non vengano visualizzate.
- A seconda del modo di riproduzione selezionato le informazioni visualizzate potrebbero differire.

## Regolazione audio

### Come ottenere gli effetti sonori

È possibile ottenere effetti sonori preprogrammati personalizzati per diversi tipi di sorgenti audio.

### Selezione dell'effetto sonoro

**Premere ripetutamente MOVIE/ MUSIC o CLEAR AUDIO+ durante la riproduzione.**

#### CLEAR AUDIO+

È possibile ascoltare l'audio con il campo sonoro consigliato da Sony. Il campo sonoro viene ottimizzato automaticamente in base al contenuto in riproduzione e alla funzione. Gli indicatori MOVIE e MUSIC si illuminano per 2 secondi, quindi si spengono.

#### MOVIE

Gli effetti sonori sono ottimizzati per i film. Questa modalità replica la densità e la ricca espansione del suono. L'indicatore MOVIE si illumina.

#### MUSIC

Gli effetti sonori sono ottimizzati per musica. L'indicatore MUSIC si illumina.

## Uso della funzione Modo notturno (NIGHT)

Questa funzione è utile quando si guardano film la sera tardi. È possibile ascoltare in modo chiaro i dialoghi, anche a un livello di volume ridotto.

### Premere NIGHT.

Gli indicatori MOVIE e MUSIC lampeggiano due volte.

Per disattivare questa funzione, premere di nuovo NIGHT. L'indicatore MOVIE lampeggia due volte.

#### Nota

Questa funzione viene disattivata automaticamente quando si spegne il sistema.

## Uso della funzione Clear Voice (VOICE)

Questa funziona aiuta a rendere i dialoghi più chiari.

### Premere VOICE.

Gli indicatori MOVIE e MUSIC lampeggiano due volte.

Per disattivare questa funzione, premere di nuovo VOICE. L'indicatore MOVIE lampeggia due volte.

## Selezione del suono di diffusione multiplex (Dual Mono)

È possibile ascoltare un suono di diffusione multiplex quando il sistema riceve un segnale di diffusione multiplex Dolby Digital.

### Premere più volte AUDIO.

Il canale cambia in modo ciclico, come segue:  
Principale → Secondario → Principale/  
Secondario

---

#### Principale

Emette solo il canale principale. Gli indicatori MOVIE e MUSIC lampeggiano due volte.

---

#### Secondario

Emette solo il canale secondario. L'indicatore MOVIE lampeggia due volte.

---

#### Principale/Secondario

L'audio principale viene emesso dal diffusore sinistro e l'audio secondario dal diffusore destro. L'indicatore MUSIC lampeggia due volte.

---

## Impostazione di Dolby DRC (Controllo della gamma dinamica)

Utile per guardare film a basso volume audio. DRC si applica a tutte le sorgenti Dolby Digital.

### Tenere premuto AUDIO per 5 secondi per attivare o disattivare Dolby DRC.

---

#### Attivato

Comprime il suono in base alle informazioni del contenuto. Gli indicatori USB e TV lampeggiano due volte.

---

#### Disattivato

Il suono non viene compresso. L'indicatore USB lampeggia due volte.

---

## Impostazione della funzione di attenuazione

Potrebbe verificarsi distorsione quando si ascolta un dispositivo collegato al jack HDMI OUT TV (ARC) o TV IN OPTICAL. È possibile evitare la distorsione attenuando il livello di ingresso sul sistema.

**Tenere premuto PLAY MODE per 5 secondi per attivare o disattivare la funzione di attenuazione.**

---

### Attivato

Attenua il livello di ingresso. Il livello di uscita diminuirà a questa impostazione. Gli indicatori USB e TV lampeggiano due volte.

---

### Disattivato

Livello di ingresso normale. L'indicatore USB lampeggia due volte.

---

### Suggerimento

Disattivare questa funzione se l'uscita audio dal sistema è bassa.

---

## Regolazione del volume del subwoofer

Il subwoofer è progettato per la riproduzione dei suoni bassi o a bassa frequenza.

**Premere SW  $\triangleleft$  +/- per regolare il volume del subwoofer.**

L'indicatore d'ingresso attuale lampeggia una volta ogni volta che si regola il volume del subwoofer.

### Nota

Quando la sorgente di ingresso non contiene molti suoni bassi, come nei programmi televisivi, l'audio proveniente dal subwoofer potrebbe essere difficile da udire.



## Funzioni BLUETOOTH

### Ascoltare musica da un dispositivo BLUETOOTH

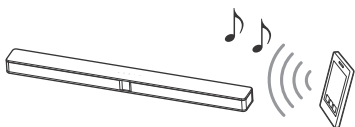

#### Associazione di questo sistema con un dispositivo BLUETOOTH

L'associazione è un'operazione che prevede che i dispositivi BLUETOOTH si registrino reciprocamente al primo collegamento. Una volta eseguita un'operazione di associazione, non è più necessario ripeterla.

**1 Collocare il dispositivo BLUETOOTH a non più di 1 metro di distanza dal diffusore soundbar.**

**2 Premere  (associazione) sul diffusore soundbar.**

Il sistema passa in modo di associazione. L'indicatore BLUETOOTH (blu) sul diffusore soundbar lampeggia rapidamente.

**3 Attivare la funzione BLUETOOTH sul dispositivo BLUETOOTH, cercare dispositivi e selezionare "HT-CT290/291".**

Se viene richiesto un codice di accesso, immettere "0000". Questo passo deve essere eseguito entro 5 minuti, altrimenti il modo di associazione potrebbe essere annullato.

**4 Accertarsi che l'indicatore BLUETOOTH sul diffusore soundbar si illumini di blu.**

La connessione è stata stabilita.

#### Nota

- Anziché Passkey potrebbe apparire "Passcode", "Codice PIN", "Numero PIN" o "Password".
- È possibile effettuare l'associazione per un massimo di 10 dispositivi BLUETOOTH. Se viene associato il 11° dispositivo BLUETOOTH, il dispositivo collegato meno di recente sarà sostituito da quello nuovo.

#### Ascoltare musica da un dispositivo associato

**1 Attivare la funzione BLUETOOTH del dispositivo BLUETOOTH associato.**

**2 Premere più volte INPUT per selezionare "BT".**

Il sistema si riconnette automaticamente al dispositivo BLUETOOTH a cui era connesso più recentemente.

Quando la connessione BLUETOOTH è stabilita, l'indicatore BLUETOOTH sul diffusore soundbar si illumina di blu.

**3 Avviare la riproduzione sul dispositivo BLUETOOTH.**

**4 Regolare il volume.**

- Regolare il volume del dispositivo BLUETOOTH.
- Premere  $\triangleleft$  +/- per regolare il volume del diffusore soundbar.
- Premere SW  $\triangleleft$  +/- per regolare il volume del subwoofer.

#### Nota

- Una volta che il sistema e il dispositivo BLUETOOTH sono connessi se ne può gestire la riproduzione con i tasti ►|| e ◀◀/▶▶.
- È possibile connettersi al sistema da un dispositivo BLUETOOTH associato anche quando il sistema si trova in modo standby, attivando il modo standby BLUETOOTH (pagina 18).
- La riproduzione audio su questo sistema potrebbe essere ritardata rispetto a quella sul dispositivo BLUETOOTH a causa delle caratteristiche della tecnologia BLUETOOTH wireless.

### Per disconnettere il dispositivo BLUETOOTH

Eseguire una qualsiasi delle seguenti operazioni.

- Premere nuovamente  (associazione) sul diffusore soundbar.
- Sul dispositivo BLUETOOTH, disabilitare la funzione BLUETOOTH.
- Spegnerne il sistema o il dispositivo BLUETOOTH.

---

## Impostazione del modo standby BLUETOOTH

Quando il sistema dispone di informazioni di associazione, è possibile accendere il sistema e ascoltare musica da un dispositivo BLUETOOTH anche quando il sistema si trova in modo standby, attivando il modo standby BLUETOOTH.

### Tenere premuto NIGHT per 5 secondi per attivare o disattivare il modo standby BLUETOOTH.

---

#### Attivato

Gli indicatori USB e TV lampeggiano due volte.

---

#### Disattivato

L'indicatore USB lampeggia due volte.

---

#### Nota

In modo standby BLUETOOTH, il consumo energetico in standby aumenta.

# Uso della funzione Controllo per HDMI

La connessione di un dispositivo come un televisore o Lettore Blu-ray Disc compatibile con la funzione Controllo per HDMI\* tramite cavo HDMI (Cavo HDMI ad alta velocità con Ethernet, non in dotazione) permette di azionare facilmente il dispositivo tramite il telecomando di un televisore.

Le seguenti funzioni possono essere utilizzate con la funzione Controllo per HDMI.

- Funzione di spegnimento del sistema
- Funzione di controllo audio del sistema
- Canale di ritorno audio
- Funzione di riproduzione One-Touch

\* Il Controllo per HDMI è uno standard utilizzato da CEC (Consumer Electronics Control) per permettere ai dispositivi HDMI (High Definition Multimedia Interface) di controllarsi tra loro.

### Nota

Queste funzioni potrebbero funzionare con dispositivi diversi da quelli fabbricati da Sony, ma il funzionamento non è garantito.

## Preparazione all'uso della funzione Controllo per HDMI

Tenere premuto **VOICE** per 5 secondi per attivare o disattivare la funzione Controllo per HDMI.

### Attivato

Gli indicatori USB e TV lampeggiano due volte.

### Disattivato

L'indicatore USB lampeggia due volte.

Abilitare le impostazioni della funzione Controllo per HDMI per il televisore e altro dispositivo connesso al sistema.

### Suggerimento

Se si abilita la funzione Controllo per HDMI (sincronizzazione di "BRAVIA") quando si utilizza un televisore fabbricato da Sony, la funzione Controllo per HDMI del sistema viene anch'essa abilitata automaticamente.

## Funzione di spegnimento del sistema

Spegnendo il televisore, il sistema si spegnerà automaticamente.

## Funzione di controllo audio del sistema

Se si accende il sistema mentre si sta guardando il televisore, l'audio del televisore sarà emesso dai diffusori del sistema. Il volume del sistema può essere regolato mediante il telecomando del televisore.

Se l'audio del televisore è stato emesso dai diffusori del sistema la volta precedente che si è guardato il televisore, il sistema si accenderà automaticamente quando si riaccende il televisore.

Le operazioni possono essere inoltre effettuate tramite il menu del televisore. Per ulteriori informazioni, consultare le Istruzioni per l'uso del televisore.

#### **Nota**

- L'audio viene emesso solo dal televisore se un ingresso diverso da "TV" viene selezionato quando si usa la funzione Twin Picture sul televisore. Quando si disabilita la funzione Twin Picture, l'audio viene emesso dal sistema.
- In base alle impostazioni del televisore, la funzione Controllo audio del sistema potrebbe non essere disponibile. Per ulteriori informazioni, consultare le Istruzioni per l'uso del televisore.

### **Canale di ritorno audio**

Se il sistema è collegato al jack HDMI IN di un televisore compatibile con il Canale di ritorno audio, è possibile ascoltare l'audio del televisore dai diffusori del sistema senza collegare un cavo digitale ottico.

#### **Nota**

Se il televisore non è compatibile con il Canale di ritorno audio, è necessario collegare un cavo digitale ottico (consultare la Guida di avvio in dotazione).

### **Funzione di riproduzione One-Touch**

Quando si riproduce il contenuto su un dispositivo (Lettore Blu-ray Disc, "PlayStation®4", ecc.) connesso al televisore, il sistema e il televisore vengono accesi automaticamente, l'ingresso del sistema viene commutato all'ingresso per la il televisore e l'audio viene emesso dai diffusori del sistema.

#### **Nota**

- Se l'audio del televisore veniva emesso dai diffusori del televisore la volta precedente che si è guardato il televisore, il sistema non si accende e l'audio e le immagini vengono emesse dal televisore anche se il contenuto del dispositivo viene riprodotto.
- In base al televisore, la parte iniziale del contenuto in riproduzione potrebbe non essere riprodotto correttamente.

## **Uso della funzione "BRAVIA" Sync**

Oltre alla funzione Controllo per HDMI, è inoltre possibile usare la seguente funzione sui dispositivi compatibili con la funzione "BRAVIA" Sync.

- Funzione di selezione scena

#### **Nota**

Questa funzione è una funzione proprietaria di Sony. e non può funzionare con prodotti diversi da quelli fabbricati da Sony.

### **Funzione di selezione scena**

Il campo sonoro del sistema viene commutato automaticamente in base alle impostazioni della funzione di selezione scena o modo audio del televisore. Per ulteriori informazioni, consultare le Istruzioni per l'uso del televisore.

Impostare il campo sonoro su "CLEAR AUDIO+" (pagina 14).

## Note sui collegamenti HDMI

- Utilizzare un cavo HDMI ad alta velocità. Se si utilizza un cavo HDMI standard, un contenuto di 1080p potrebbe non essere visualizzato correttamente.
- Utilizzare un cavo certificato HDMI.
- Utilizzare un Sony cavo HDMI ad alta velocità con il logo del tipo di cavo.
- Sconsigliamo di utilizzare un cavo di conversione HDMI-DVI.
- Verificare la configurazione dell'apparecchio collegato se un'immagine è di scarsa qualità o non esce suono dall'apparecchio collegato tramite il cavo HDMI.
- I segnali audio (frequenza di campionamento, lunghezza di bit, ecc.) trasmessi da un jack HDMI possono essere soppressi dal dispositivo collegato.
- Il suono può essere interrotto quando viene commutata la frequenza di campionamento oppure il numero di canali dei segnali di uscita audio dall'apparecchio di riproduzione.
- Se l'apparecchio collegato non è compatibile con la tecnologia di protezione del copyright (HDCP), l'immagine e/o l'audio provenienti dal jack HDMI OUT del sistema possono apparire distorti o potrebbero non essere emessi. In questo caso, controllare le specifiche dell'apparecchio collegato.

## Funzione standby automatico

Il sistema passa al modo standby automaticamente dopo circa 20 minuti di inattività e quando non riceve un segnale di ingresso.

**Tenere premuto MOVIE/MUSIC per 5 secondi per attivare o disattivare la funzione di standby automatico.**

### Attivato

Gli indicatori USB e TV lampeggiano due volte.

### Disattivato

L'indicatore USB lampeggia due volte.

Quando il sistema passa al modo standby, tutti gli indicatori LED, tranne l'indicatore BLUETOOTH (blu), lampeggiano lentamente.

## Attivazione della trasmissione wireless tra specifiche unità (Secure Link)

È possibile specificare alla connessione wireless di collegare il diffusore soundbar al subwoofer mediante la funzione Secure Link. Questa funzione può aiutare ad evitare interferenze se si utilizzano più prodotti wireless.

## 1 Premere **LINK** sul retro del subwoofer.

L'indicatore di alimentazione sul subwoofer lampeggia di colore arancione.

## 2 Premere per 5 secondi il tasto **CLEAR AUDIO+**.

Gli indicatori USB e TV lampeggiano due volte, quindi gli indicatori MOVIE e MUSIC lampeggiano alternativamente.

Quando il diffusore soundbar è collegato al subwoofer, gli indicatori cessano di lampeggiare e l'indicatore di alimentazione sul subwoofer si illumina in arancione. In caso di errore, gli indicatori si illuminano per 5 secondi. Riprovare la precedente operazione.

### **Per disattivare questa funzione, tenere premuto CLEAR AUDIO+ per 5 secondi.**

L'indicatore USB lampeggia due volte.

## Informazioni aggiuntive

### Precauzioni

#### Sicurezza

- Se oggetti solidi o sostanze liquide penetrano nel sistema, scollegare il sistema e farlo controllare da personale qualificato prima di utilizzarlo di nuovo.
- Non toccare il cavo di alimentazione CA con le mani bagnate, onde evitare scosse elettriche.
- Non salire sul diffusore soundbar e sul subwoofer, poiché si potrebbe cadere e infortunarsi oppure il sistema potrebbe danneggiarsi.

#### Fonti di alimentazione

- Prima di azionare il sistema, accertarsi che la tensione operativa sia identica a quella della fonte di alimentazione locale. La tensione operativa è riportata sulla targhetta posta sul retro del diffusore soundbar e del subwoofer.
- Se si prevede di non utilizzare il sistema per un periodo di tempo prolungato, accertarsi di scollegarlo dalla presa a muro (rete). Per scollegare il cavo di alimentazione CA, afferrare la spina e mai il cavo stesso.
- Il cavo di alimentazione CA deve essere sostituito esclusivamente presso un centro di assistenza qualificato.

#### Calore

Sebbene durante l'uso il sistema si scaldi, non si tratta di un problema di funzionamento.

Se il sistema viene utilizzato in modo continuo a volume elevato la temperatura del sistema in corrispondenza della parte posteriore e inferiore aumenta considerevolmente. Per evitare scottature, non toccare il sistema.

## Collocazione

- Per rilasciare calore, è necessario uno spazio sufficiente attorno al sistema. Quando si colloca il subwoofer in una scaffalatura, lasciare uno spazio di oltre 5 cm sopra il subwoofer e di oltre 5 cm sui lati del subwoofer. La scaffalatura dietro il subwoofer deve essere aperta. Se si colloca il subwoofer con il retro contro il muro, lasciare uno spazio di oltre 10 cm tra il subwoofer e la parete.
- Lasciare aperta la parte anteriore del sistema.
- Posizionare il sistema in un luogo adeguatamente ventilato, onde evitare il surriscaldamento del sistema e prolungarne così la vita utile.
- Non collocare il sistema in luoghi soggetti a vibrazioni (ad esempio, una scaffalatura instabile, ecc.).
- Non collocare il subwoofer in una scaffalatura che potrebbe interferire con la funzione wireless (ad esempio, scaffalatura in metallo, ecc.).
- Non collocare il sistema in prossimità di fonti di calore o in luoghi soggetti a luce solare diretta, polvere eccessiva o urti meccanici.
- Non appoggiare oggetti in corrispondenza della parte posteriore del diffusore soundbar e del subwoofer che potrebbero ostruire le prese di ventilazione, causando problemi di funzionamento.
- Se il sistema viene utilizzato con un televisore, un videoregistratore o una piastra a cassette, si potrebbero verificare dei disturbi che danneggerebbero la qualità delle immagini. In tale caso, posizionare il sistema lontano dal televisore, videoregistratore o piastra a cassette.
- Prestare attenzione se il sistema viene collocato su una superficie trattata con sostanze quali cera, olio, lucido, ecc., in quanto la superficie potrebbe macchiarsi o perdere colore.
- Prestare attenzione ad evitare possibili infortuni causati dagli spigoli del diffusore soundbar e del subwoofer.

## Come maneggiare il subwoofer

Non inserire la mano nell'apertura del subwoofer per sollevarlo. Il driver del diffusore potrebbe danneggiarsi. Per sollevarlo, tenere la parte inferiore del subwoofer.

## Funzionamento

Prima di collegare altro dispositivo, accertarsi di spegnere e scollegare il sistema.

## Se si riscontrano irregolarità nel colore o in vicinanza dello schermo del televisore

Irregolarità di colore possono essere riscontrate in certi tipi di televisori.

- Se si riscontrano irregolarità di colore...  
Spegnere il televisore e riaccenderlo dopo 15-30 minuti.
- Se si riscontrano ancora irregolarità di colore...  
Posizionare il sistema più lontano dal televisore.

## Pulizia

Pulire il sistema con un panno morbido e asciutto. Non utilizzare alcun tipo di spugnette, polveri abrasive, né solventi quali alcol o benzina.

In caso di domande o problemi relativi al sistema, rivolgersi al rivenditore Sony più vicino.

## Guida alla soluzione dei problemi

Utilizzare questa guida alla soluzione dei problemi per risolvere eventuali problemi verificatisi durante l'uso del sistema, prima di richiedere la riparazione. Se il problema persiste, rivolgersi ad un rivenditore Sony. Assicurarsi di portare a riparare sia il diffusore soundbar che subwoofer, anche se solo uno di essi presenta un problema.

### Generali

#### Il sistema non si accende.

→ Accertarsi che il cavo di alimentazione CA sia saldamente collegato.

#### Il sistema non funziona normalmente.

→ Scollegare il cavo di alimentazione CA dalla presa a muro (rete), quindi ricollegarlo dopo diversi minuti.

#### Il sistema si spegne automaticamente.

→ È attiva la funzione di standby automatico (pagina 21).

#### Il sistema non si accende anche quando il televisore è acceso.

→ Attivare la funzione Controllo per HDMI (pagina 19). Il televisore deve supportare la funzione Controllo per HDMI (pagina 19). Per ulteriori informazioni, consultare le Istruzioni per l'uso del televisore.

→ Controllare le impostazioni del diffusore del televisore. L'accensione del sistema si sincronizza con le impostazioni del diffusore del televisore. Per ulteriori informazioni, consultare le Istruzioni per l'uso del televisore.

→ Se l'audio è stato emesso dai diffusori del televisore la volta precedente, il sistema non si accende anche se il televisore viene acceso.

Accendere il sistema e attivare l'ingresso del sistema su "TV" (pagina 12).

#### Il sistema si spegne quando il televisore viene spento.

→ Il sistema si spegne automaticamente quando si spegne il televisore, se il sistema è in ingresso "TV".

#### Il sistema non si spegne anche quando il televisore viene spento.

→ Il sistema non si spegne automaticamente quando si spegne il televisore, se il sistema è in ingresso "USB" o "BT".

### Suono

#### Dal sistema non viene emesso alcun audio del televisore.

→ Verificare il tipo e la connessione del cavo HDMI oppure del cavo digitale ottico che è collegato al sistema e al televisore (consultare la Guida di avvio in dotazione).

→ Se il televisore è compatibile con il Canale di ritorno audio, accertarsi che il sistema sia collegato a un jack HDMI (ARC) di un televisore (consultare la Guida di avvio in dotazione). Se l'audio non viene ancora emesso o se l'audio è interrotto, collegare il cavo digitale ottico in dotazione.





- Se il televisore non è compatibile con il Canale di ritorno audio, l'audio del televisore non verrà emesso dal sistema anche se il sistema è collegato al jack di ingresso HDMI del televisore. Per riprodurre l'audio del televisore dal sistema, collegare il cavo digitale ottico in dotazione (consultare la Guida di avvio in dotazione).
- Cambiare l'ingresso del sistema in "TV" (pagina 12).
- Aumentare il volume del sistema o annullare la disattivazione audio.
- In base all'ordine in cui si collega il televisore e il sistema, l'audio del sistema potrebbe essere disattivato. Gli indicatori USB, TV e BT lampeggiano continuamente in questa condizione. Se ciò avviene, accendere prima il televisore, quindi il sistema.
- Regolare l'impostazione dei diffusori del televisore (BRAVIA) su Sistema audio. Consultare le Istruzioni per l'uso del televisore relative alla modalità di impostazione.
- A seconda del televisore e delle sorgenti di riproduzione, è possibile che l'audio non sia emesso dal sistema. Regolare l'impostazione del formato audio del televisore su "PCM". Per ulteriori informazioni, consultare le Istruzioni per l'uso del televisore.

**L'audio viene emesso sia dal sistema sia dal televisore.**

- Disattivare l'audio del sistema o del televisore.

**Il sistema non emette alcun suono oppure il livello emesso dal dispositivo connesso è estremamente basso.**

- Premere  + per aumentare il livello del volume (pagina 9).

- Premere  o  + per annullare la funzione di disattivazione dell'audio (pagina 9).
- Accertarsi che la sorgente di ingresso sia selezionata correttamente. Occorre provare altre sorgenti di ingresso premendo ripetutamente INPUT (pagina 12).
- Disattivare la funzione di attenuazione (pagina 16).
- Verificare che tutti i cavi del sistema e il dispositivo collegato siano inseriti saldamente.

**Il subwoofer non emette alcun suono oppure il livello trasmesso è estremamente basso.**

- Premere SW  + per aumentare il volume del subwoofer (pagina 9).
- Controllare che l'indicatore di alimentazione sul subwoofer si illumini di verde. In caso contrario, consultare "Dal subwoofer non viene emesso alcun suono." in "Audio wireless del subwoofer" (pagina 27).
- Un subwoofer serve a riprodurre i suoni bassi. Se le sorgenti di ingresso contengono componenti di suoni bassi molto ridotti (ad es., una trasmissione televisiva), l'audio dal subwoofer potrebbe essere difficile da udire.
- Quando si riproduce contenuto compatibile con la tecnologia di protezione del copyright (HDCP), esso non viene emesso dal subwoofer.

**Non è possibile ottenere l'effetto surround.**

- In base al segnale di ingresso e all'impostazione del campo sonoro, l'elaborazione dell'audio surround potrebbe non funzionare efficacemente. L'effetto surround potrebbe essere sottile, in base al programma o disco.

- Per riprodurre l'audio multicanale, controllare l'impostazione dell'uscita audio digitale sul dispositivo collegato al sistema. Per ulteriori informazioni, consultare le Istruzioni per l'uso in dotazione con il dispositivo collegato.

## Dispositivo USB

**Il dispositivo USB non viene riconosciuto.**

- Provare quanto segue:
  - ① Spegnerne il sistema.
  - ② Rimuovere e riconnettere il dispositivo USB.
  - ③ Accendere il sistema.
- Verificare che il dispositivo USB sia saldamente collegato alla porta USB (USB).
- Verificare che il dispositivo USB o il cavo non sia danneggiato.
- Verificare che il dispositivo USB sia acceso.
- Se il dispositivo USB è collegato tramite un hub USB, scollegarlo e collegare il dispositivo USB direttamente al diffusore soundbar.

## Dispositivo BLUETOOTH

**Impossibile completare la connessione BLUETOOTH.**

- Controllare che l'indicatore BLUETOOTH sul diffusore soundbar si illumini di blu (pagina 6).
- Verificare che il dispositivo BLUETOOTH sia collegato e acceso e che la funzione BLUETOOTH sia abilitata.
- Avvicinare maggiormente il dispositivo BLUETOOTH al diffusore soundbar.

- Eseguire nuovamente l'associazione del sistema e del dispositivo BLUETOOTH. Potrebbe essere necessario annullare l'associazione con il sistema utilizzando prima il proprio dispositivo BLUETOOTH.

**Non è possibile effettuare l'associazione.**

- Avvicinare maggiormente il dispositivo BLUETOOTH al diffusore soundbar.
- Controllare che il sistema non riceva interferenze da un dispositivo LAN wireless, da altri dispositivi wireless di 2,4 GHz o da un forno a microonde. Se un dispositivo che genera radiazione elettromagnetica si trova nelle vicinanze, spostare il dispositivo lontano dal sistema.
- L'associazione potrebbe non essere possibile se attorno al diffusore soundbar sono presenti altri dispositivi BLUETOOTH. In tal caso, spegnere gli altri dispositivi BLUETOOTH.



**Dal dispositivo BLUETOOTH non viene emesso alcun suono.**

- Controllare che l'indicatore BLUETOOTH sul diffusore soundbar si illumini di blu (pagina 6).
- Avvicinare maggiormente il dispositivo BLUETOOTH al diffusore soundbar.
- Se un dispositivo che genera radiazione elettromagnetica, come un dispositivo LAN wireless, altri dispositivi BLUETOOTH o un forno a microonde si trova nelle vicinanze, spostare il dispositivo lontano dal sistema.
- Rimuovere qualsiasi ostacolo tra il sistema e il dispositivo BLUETOOTH o spostare il sistema lontano dall'ostacolo.
- Riposizionare il dispositivo BLUETOOTH connesso.

- Commutare la frequenza LAN wireless di un qualsiasi router Wi-Fi o PC nelle vicinanze alla gamma di 5 GHz.
- Aumentare il volume sul dispositivo BLUETOOTH connesso.

## Audio wireless del subwoofer

Dal subwoofer non viene emesso alcun suono.

- L'indicatore di alimentazione sul subwoofer non si illumina.
  - Verificare che il cavo di alimentazione CA del subwoofer sia collegato correttamente.
  - Premere  sul subwoofer per attivare l'alimentazione.
- L'indicatore di alimentazione sul subwoofer lampeggia di colore verde o si illumina di rosso.
  - Spostare il subwoofer in una posizione vicina al diffusore soundbar in modo che l'indicatore di alimentazione sul subwoofer si illumini di verde.
  - Seguire i passi in "Attivazione della trasmissione wireless tra specifiche unità (Secure Link)" (pagina 21).
- Se l'indicatore di alimentazione sul subwoofer lampeggia di rosso, premere  sul subwoofer per disattivare l'alimentazione e verificare se le aperture di ventilazione del subwoofer sono ostruite.
- Il subwoofer è progettato per la riproduzione dei suoni bassi. Quando la sorgente di ingresso non contiene molti suoni bassi, come nel caso della maggior parte dei programmi televisivi, i suoni bassi potrebbero non essere udibili.
- Premere SW  + per aumentare il volume del subwoofer (pagina 16).

## L'audio salta o è disturbato.

- Se è presente un dispositivo nelle vicinanze che genera onde elettromagnetiche come una LAN wireless o un forno a microonde in uso, collocare il sistema lontano da questi.
- Se è presente un ostacolo tra il diffusore soundbar e il subwoofer, spostarlo o rimuoverlo.
- Collocare il diffusore soundbar e il subwoofer il più vicino possibile.
- Commutare la frequenza LAN wireless di un qualsiasi router Wi-Fi o PC nelle vicinanze alla gamma di 5 GHz.
- Commutare il collegamento di rete del televisore o del lettore Blu-ray Disc da wireless a cablatto.

## Telecomando

### Il telecomando non funziona.

- Rivolgere il telecomando, in corrispondenza del sensore del telecomando, in direzione del diffusore soundbar (pagina 6).
- Rimuovere eventuali ostacoli tra il telecomando e il diffusore soundbar.
- Se sono scariche, sostituire entrambe le pile del telecomando con altre nuove.
- Controllare di premere il tasto corretto sul telecomando.

### Il telecomando del televisore non funziona.

- Installare il diffusore soundbar in modo che non ostruisca il sensore del telecomando del televisore.

## Varie

### La funzione Controllo per HDMI non funziona correttamente.

- Controllare la connessione con il sistema (consultare la Guida di avvio in dotazione).
- Abilitare la funzione Controllo per HDMI sul televisore. Per ulteriori informazioni, consultare le Istruzioni per l'uso del televisore.
- Attendere qualche istante, quindi riprovare. Se si scollega il sistema, occorrerà del tempo prima di poter eseguire operazioni. Attendere almeno 15 secondi e quindi riprovare.
- Verificare che i dispositivi connessi al sistema supportino la funzione Controllo per HDMI.
- Abilitare la funzione Controllo per HDMI sui dispositivi connessi al sistema. Per ulteriori informazioni, consultare le Istruzioni per l'uso del dispositivo.
- Il tipo e il numero di dispositivi che possono essere controllati dalla funzione Controllo per HDMI è limitato dallo standard HDMI CEC come segue:
  - Dispositivi di registrazione (Registratore Blu-ray Disc, Registratore DVD, ecc.): fino a 3 dispositivi
  - Dispositivi di riproduzione (Lettore Blu-ray Disc, Lettore DVD, ecc.): fino a 3 dispositivi
  - Dispositivi relativi alla sintonizzazione: fino a 4 dispositivi
  - Sistema audio (ricevitore/cuffie): fino a 1 dispositivo (utilizzato dal sistema)

### Se tutti gli indicatori d'ingresso e gli indicatori effetti sonori lampeggiano rapidamente (modalità PROTECT).

- Premere  per spegnere il sistema. Dopo che il display si spegne, scollegare il cavo di alimentazione CA, quindi verificare che nulla ostruisca le prese di ventilazione del diffusore soundbar.

### Tutti gli indicatori d'ingresso e gli indicatori effetti sonori non si illuminano.

- Gli indicatori sono spenti. Tenere premuto BACK per 5 secondi per accendere gli indicatori.

### I sensori del televisore non funzionano correttamente.

- Il diffusore soundbar potrebbe ostruire alcuni sensori (come il sensore della luminosità), il ricevitore del telecomando del televisore, oppure "emettitore per occhiali 3D (trasmissione a infrarossi)" di un televisore 3D che supporta il sistema di occhiali 3D a infrarossi oppure la comunicazione wireless. Spostare il diffusore soundbar lontano dal televisore entro un raggio che consenta a tali parti di funzionare correttamente. Per le collocazioni dei sensori e del ricevitore del telecomando, consultare le Istruzioni per l'uso in dotazione con il televisore.

### non funziona.

- È possibile che il sistema sia in modo demo. Per annullare il modo demo, eseguire "Ripristino" (pagina 29).

## Ripristino

Se il sistema continua a non funzionare correttamente, ripristinare il sistema come segue.

Per eseguire questa operazione, assicurarsi di utilizzare i tasti touch del diffusore soundbar.

### 1 Tenere premuti simultaneamente – (volume giù) e per 5 secondi.

Tutti gli indicatori LED lampeggiano tre volte, quindi si spengono.

Le impostazioni del menu e dei campi sonori, ecc. tornano al loro stato iniziale.

### 2 Scollegare il cavo di alimentazione CA.

### 3 Collegare il cavo di alimentazione CA, quindi premere per accendere il sistema.

### 4 Collegare il sistema al subwoofer (pagina 21).

## Tipi di file riproducibili

Codec	Estensione
MP3 (MPEG-1 Audio Layer III)	.mp3
WMA9 Standard	.wma
LPCM	.wav

### Nota

- Alcuni file potrebbero non essere riprodotti, a seconda del formato del file, della codifica del file o della condizione di registrazione.
- Alcuni file modificati su PC potrebbero non essere riproducibili.
- Il sistema non riproduce file codificati come DRM e Lossless.
- Il sistema può riconoscere i seguenti file o cartelle nei dispositivi USB:
  - percorsi cartella fino a 128 caratteri
  - 200 cartelle (inclusa la cartella principale)
  - fino a 200 file/cartelle in un unico layer
- Alcuni dispositivi USB potrebbero non funzionare con questo sistema.
- Il sistema può riconoscere dispositivi di classe memoria di massa (MSC).

## Formati audio supportati

I formati audio supportati da questo sistema sono i seguenti.

- Dolby Digital
- LPCM 2ch

## Indicatori LED

È possibile accendere o spegnere gli indicatori LED tenendo premuto BACK per 5 secondi.

Quando si attiva questa funzione, gli indicatori LED si illuminano o lampeggiano a seconda della funzione selezionata o dello stato del sistema.

Se si spengono gli indicatori LED, solo l'indicatore BLUETOOTH (blu) si illumina in funzione "BT".

Funzione/Stato	Indicazione
Ingresso (pagina 12) <ul style="list-style-type: none"><li>• TV</li><li>• BT</li><li>• USB</li></ul>	L'indicatore TV si illumina Gli indicatori BT e BLUETOOTH (blu) si illuminano L'indicatore USB si illumina
Ingresso USB (pagina 12) <ul style="list-style-type: none"><li>• Lettura</li><li>• Dispositivo USB non supportato</li></ul>	L'indicatore USB lampeggia continuamente L'indicatore USB lampeggia continuamente due volte
Effetti sonori (pagina 14) <ul style="list-style-type: none"><li>• MOVIE</li><li>• MUSIC</li></ul>	L'indicatore MOVIE si illumina L'indicatore MUSIC si illumina
CLEAR AUDIO+ (pagina 14)	Gli indicatori MOVIE e MUSIC si illuminano per 2 secondi, quindi si spengono
Volume massimo/minimo, volume subwoofer massimo/minimo (pagina 16)	Gli indicatori USB, TV e BT lampeggiano tre volte
Volume su/giù, volume subwoofer su/giù	L'indicatore d'ingresso attuale lampeggia una volta
Disattivazione dell'audio	Gli indicatori USB, TV e BT lampeggiano continuamente
Dual Mono (pagina 15) <ul style="list-style-type: none"><li>• Principale</li><li>• Secondario</li><li>• Principale/Secondario</li></ul>	Gli indicatori MOVIE e MUSIC lampeggiano due volte L'indicatore MOVIE lampeggia due volte L'indicatore MUSIC lampeggia due volte
Dolby DRC (pagina 15), Attenuazione (pagina 16) <ul style="list-style-type: none"><li>• Attivato</li><li>• Disattivato</li></ul>	Gli indicatori USB e TV lampeggiano due volte L'indicatore USB lampeggia due volte
Modo notturno (pagina 15), Clear Voice (pagina 15) <ul style="list-style-type: none"><li>• Attivato</li><li>• Disattivato</li></ul>	Gli indicatori MOVIE e MUSIC lampeggiano due volte L'indicatore MOVIE lampeggia due volte
PLAY MODE (pagina 13)	L'indicatore USB lampeggia tre volte
Controllo per HDMI (pagina 19), Standby BLUETOOTH (pagina 18), Standby automatico (pagina 21) <ul style="list-style-type: none"><li>• Attivato</li><li>• Disattivato</li></ul>	Gli indicatori USB e TV lampeggiano due volte L'indicatore USB lampeggia due volte

<b>Funzione/Stato</b>	<b>Indicazione</b>
Secure Link (pagina 21) <ul style="list-style-type: none"> <li>• Attivato</li> <li>• Disattivato</li> </ul>	<p>Gli indicatori USB e TV lampeggiano due volte, quindi gli indicatori MOVIE e MUSIC lampeggiano alternativamente finché non si stabilisce la connessione</p> <p>L'indicatore USB lampeggia due volte</p>
PROTECT (pagina 28)	Tutti gli indicatori LED, tranne l'indicatore BLUETOOTH (blu), lampeggiano rapidamente
Passa al modo standby automatico (pagina 21)	Tutti gli indicatori LED, tranne l'indicatore BLUETOOTH (blu), lampeggiano lentamente
Ripristino (pagina 29)	Tutti gli indicatori LED lampeggiano tre volte, quindi si spengono

# Caratteristiche tecniche

## Diffusore soundbar (SA-CT290/SA-CT291)

### Sezione amplificatore

POTENZA IN USCITA (nominale)

Anteriore S + Anteriore D:

30 W + 30 W (a 4 ohm, 1 kHz, 1% THD)

POTENZA IN USCITA (riferimento)

Anteriore S/Anteriore D: 100 W  
(per canale a 4 ohm, 1 kHz)

Ingressi

USB

TV IN OPTICAL

Uscita

HDMI OUT TV (ARC)

### Sezione HDMI

Connettore

Tipo A (19pin)

### Sezione USB

Porta  (USB)

Tipo A

### Sezione BLUETOOTH

Sistema di comunicazione

Specifica BLUETOOTH versione 4.2

Uscita

Specifica BLUETOOTH Classe di alimentazione 1

Gamma di comunicazione massima

Linea di veduta circa 25 m<sup>1)</sup>

Banda di frequenza

Banda 2,4 GHz (2,4000 GHz – 2,4835 GHz)

Metodo di modulazione

FHSS (spettro espanso a salto di frequenza)

Profili BLUETOOTH compatibili<sup>2)</sup>

A2DP 1.2 (profilo distribuzione audio avanzato)

AVRCP 1.6 (profilo telecomando audio video)

Codec supportati<sup>3)</sup>

SBC<sup>4)</sup>

Gamma di trasmissione (A2DP)

20 Hz – 20.000 Hz (Frequenza di campionamento 32 kHz, 44,1 kHz, 48 kHz)

<sup>1)</sup> La gamma effettiva varia in base a diversi fattori quali: ostacoli tra i dispositivi, campi magnetici attorno a forno a microonde, elettricità statica, telefono senza fili, sensibilità di ricezione, prestazioni dell'antenna, sistema operativo, applicazione software, ecc.

<sup>2)</sup> I profili standard BLUETOOTH indicano lo scopo della comunicazione BLUETOOTH tra i dispositivi.

<sup>3)</sup> Codec: Compressione del segnale audio e formato di conversione

<sup>4)</sup> Codec sottobanda

### Sezione dei diffusori Anteriore S/ Anteriore D

Sistema diffusori

Sistema diffusori a gamma completa, Sospensione acustica

Diffusore

40 mm × 100 mm tipo a cono × 2

### Generali

Requisiti di alimentazione

Solo per modelli destinati a Taiwan:

120 V CA, 50/60 Hz

Altri modelli:

220 V – 240 V CA, 50/60 Hz

Consumo energetico

Acceso: 40 W

Standby: 0,5 W o meno (modalità di risparmio energetico)

(Quando si disattiva la funzione Controllo per HDMI e il modo standby BLUETOOTH)

Standby: 2,8 W o meno<sup>5)</sup>

(Quando si attiva la funzione Controllo per HDMI e il modo standby BLUETOOTH)

Dimensioni (l/a/p) (circa)

900 mm × 52 mm × 86 mm

Peso (circa)

2,3 kg

<sup>5)</sup> Il sistema entrerà automaticamente in modalità di risparmio energetico in assenza di connessione HDMI e di precedenti informazioni di associazione BLUETOOTH.



## Subwoofer (SA-WCT290/ SA-WCT291)

- POTENZA IN USCITA (riferimento)  
100 W (per canale a 4 ohm, 100 Hz)
- Sistema diffusori  
Sistema subwoofer, Bass reflex
- Diffusore  
Tipo a cono 130 mm
- Requisiti di alimentazione  
Solo per modelli destinati a Taiwan:  
120 V CA, 50/60 Hz  
Altri modelli:  
220 V – 240 V CA, 50/60 Hz
- Consumo energetico  
Acceso: 15 W  
Standby: 0,5 W o meno
- Dimensioni (l/a/p) (circa)  
170 mm × 342 mm × 362 mm  
(installazione verticale)  
342 mm × 172 mm × 362 mm  
(installazione orizzontale)
- Peso (circa)  
6,3 kg

## Sezione ricevitore/ trasmettitore wireless

- Banda di frequenza  
2,4 GHz (2,4000 GHz – 2,4835 GHz)
- Metodo di modulazione  
FHSS (spettro espanso a salto di  
frequenza)
- Il design e le caratteristiche tecniche sono  
soggetti a modifiche senza preavviso.

## Note sulla comunicazione BLUETOOTH

### Versione BLUETOOTH e profili supportati

Per profilo si intende un set di funzioni standard per varie funzioni del prodotto BLUETOOTH. Vedere "Sezione BLUETOOTH" in "Caratteristiche tecniche" (pagina 32) per la versione BLUETOOTH e i profili supportati da questo sistema.

### Gamma di comunicazione effettiva

I dispositivi BLUETOOTH devono essere usati entro circa 10 metri l'uno dall'altro (distanza senza ostacoli). La gamma di comunicazione effettiva può risultare ridotta nelle seguenti condizioni.

- Quando una persona, un oggetto metallico, una parete o altro ostacolo si trova tra dispositivi con un collegamento BLUETOOTH.
- Ubicazioni in cui è installata una LAN wireless.
- Nei pressi di forni a microonde in uso.
- Ubicazioni affette da onde elettromagnetiche generate da altri apparecchi.

### Effetti di altri dispositivi

I dispositivi BLUETOOTH e LAN wireless (IEEE 802.11b/g) utilizzano la stessa banda di frequenza (2,4 GHz). Quando si utilizza il dispositivo BLUETOOTH accanto a un dispositivo con funzione LAN wireless, può verificarsi un'interferenza elettromagnetica. Questo può portare a velocità di trasferimento dati ridotta, rumore o impossibilità di connessione. In tal caso, provare le seguenti soluzioni:

- Usare questo sistema ad almeno 10 metri dal dispositivo LAN wireless.
- Spegnerne il dispositivo LAN wireless quando si usa il dispositivo BLUETOOTH entro 10 metri.
- Installare il sistema e il dispositivo BLUETOOTH quanto più possibile vicini tra loro.
- I dispositivi BLUETOOTH collegati a questo sistema sono conformi alle specifiche BLUETOOTH prescritte da Bluetooth SIG, Inc., e devono essere certificati conformi. Tuttavia, anche quando un dispositivo è conforme con le specifiche tecniche BLUETOOTH, è possibile che determinate caratteristiche o specifiche del dispositivo BLUETOOTH non rendano possibile il collegamento, o comportino diversi metodi di controllo, visualizzazione o funzionamento.

### Effetti su altri dispositivi

Le onde radio diffuse da questo sistema possono interferire con il funzionamento di alcuni dispositivi medici. Poiché questa interferenza può dar luogo a un malfunzionamento, non usare mai il sistema e i dispositivi BLUETOOTH nei seguenti luoghi:

- Ospedali, treni, aerei, stazioni di servizio e qualsiasi luogo in cui possono essere presenti gas infiammabili.
- Nei pressi di porte automatiche o allarmi antincendio.

#### Nota

- Questo sistema è provvisto di funzioni di sicurezza conformi alle specifiche BLUETOOTH per garantire una connessione sicura durante la comunicazione con la tecnologia BLUETOOTH. Tuttavia, questa sicurezza può essere insufficiente in base al contenuto dell'impostazione e ad altri fattori, quindi fare sempre attenzione quando si esegue la comunicazione con la tecnologia BLUETOOTH.
- Sony non può essere ritenuto in alcun modo responsabile dei danni e di altre perdite derivanti da perdite di informazioni durante la comunicazione con la tecnologia BLUETOOTH.
- La comunicazione BLUETOOTH non è necessariamente garantita con tutti i dispositivi BLUETOOTH provvisti dello stesso profilo usato dal sistema.

- A seconda del dispositivo BLUETOOTH connesso al sistema, dell'ambiente di comunicazione o delle condizioni circostanti si potrebbe generare del rumore o verificare l'interruzione del segnale audio.



## OSTRZEŻENIE

Aby ograniczyć ryzyko pożaru, nie wolno zakrywać otworów wentylacyjnych urządzenia gazetami, serwetkami, zasłonami itp. Nie należy wystawiać urządzenia na działanie źródeł otwartych płomieni (np. zapalonych świec). Aby ograniczyć ryzyko pożaru lub porażenia prądem elektrycznym, nie należy narażać tego urządzenia na kapanie lub zachlapanie ani stawiać na urządzeniu naczyń wypełnionych płynem, na przykład wazonów. Nie wolno instalować urządzenia w przestrzeni zamkniętej, na przykład na regale lub w zabudowanej szafce. Nie wolno wystawiać baterii ani urządzenia z zainstalowanymi bateriami na działanie silnych źródeł ciepła, na przykład światła słonecznego i ognia. Aby zapobiec obrażeniom ciała, należy prawidłowo umieścić urządzenie na szafce lub przymocować do podłogi/ściany zgodnie z instrukcją instalacji. Do stosowania wyłącznie w pomieszczeniach.

### Źródła zasilania

- Urządzenie pozostaje podłączone do sieci, dopóki jest podłączone do gniazda elektrycznego, nawet jeśli samo urządzenie zostało wyłączone.
- Urządzenie jest odłączane od sieci elektrycznej za pomocą głównej wtyczki, dlatego należy je podłączyć do łatwo dostępnego gniazda elektrycznego. W przypadku zauważenia jakiegokolwiek nieprawidłowości w pracy urządzenia, należy natychmiast odłączyć główną wtyczkę od gniazda elektrycznego.

### Zalecane przewody

Do podłączenia do komputerów typu host i/lub urządzeń peryferyjnych należy stosować prawidłowo ekranowane i uziemione przewody i wtyki.

### Dla produktów oznaczonych znakiem CE

Ważność znaku CE jest ograniczona tylko do tych krajów, gdzie jest on narzucony prawnie, głównie w krajach Europejskiego Obszaru Gospodarczego.

### Uwagi dla klientów w Europie



**Pozbywanie się zużytych baterii i zużytego sprzętu (stosowane w krajach Unii Europejskiej i w pozostałych krajach europejskich mających własne systemy zbiórki)**

Ten symbol umieszczony na produkcie, baterii lub na jej opakowaniu oznacza, że ten ani produkt ani bateria nie mogą być ona traktowane jako odpad komunalny. Symbol ten dla pewnych rodzajów baterii może być stosowany w kombinacji z symbolem chemicznym. Symbole chemiczne rtęci (Hg) lub ołowiu (Pb) stosuje się jako dodatkowe oznaczenie, jeśli bateria zawiera więcej niż 0,0005% rtęci lub 0,004% ołowiu. Odpowiednio gospodarując zużytymi produktami i zużytymi bateriami, możesz zapobiec potencjalnym negatywnym wpływom na środowisko oraz zdrowie ludzi, jakie mogłyby wystąpić w przypadku niewłaściwego obchodzenia się z tymi odpadami. Recykling baterii pomoże chronić środowisko naturalne. W przypadku produktów, w których ze względu na bezpieczeństwo, poprawne działanie lub integralność danych wymagane jest stałe podłączenie do baterii, wymianę zużytej baterii należy

zlecić wyłącznie wykwalifikowanemu personelowi stacji serwisowej. Aby mieć pewność, że bateria znajdująca się w użytym sprzęcie elektrycznym i elektronicznym będzie właściwie zagospodarowana, należy dostarczyć sprzęt do odpowiedniego punktu zbiórki. W odniesieniu do wszystkich pozostałych zużytych baterii, prosimy o zapoznanie się z rozdziałem instrukcji obsługi produktu o bezpiecznym demontażu baterii. Zużyta baterię należy dostarczyć do właściwego punktu zbiórki. W celu uzyskania bardziej szczegółowych informacji na temat zbiórki i recyklingu baterii należy skontaktować się z lokalną jednostką samorządu terytorialnego, ze służbami zajmującymi się zagospodarowywaniem odpadów lub ze sklepem, w którym zakupiony został ten produkt lub bateria.

**Uwaga dla klientów: poniższe informacje odnoszą się tylko do wyposażenia sprzedawanego w krajach stosujących dyrektywę UE.**

Produkt ten został wyprodukowany przez lub na zlecenie Sony Corporation, 1-7-1 Konan Minato-ku Tokio, 108-0075 Japonia. Przedsiębiorcą wprowadzającym produkt do obrotu na terytorium Rzeczypospolitej Polskiej jest Sony Europe Limited, The Heights, Brooklands, Weybridge, Surrey KT13 0XW, Wielka Brytania. Zapytania dotyczące zgodności produktu z wymaganiami prawa Unii Europejskiej należy kierować do Sony Belgium, bijkantoor van Sony Europe Limited, Da Vincilaan 7-D1, 1935 Zaventem, Belgia. W kwestiach dotyczących usług serwisowych lub gwarancji należy korzystać z adresów kontaktowych podanych w oddzielnych dokumentach dotyczących usług serwisowych lub gwarancji.

Niniejszym korporacja Sony Corp. oświadcza, że niniejsze urządzenie zgodne jest ze wszystkimi podstawowymi wymaganiami oraz pozostałymi mającymi zastosowanie punktami Dyrektywy 1999/5/EC. Więcej szczegółów znajdziesz pod następującym adresem URL: <http://www.compliance.sony.de/>



Sound Bar jest przeznaczony do odtwarzania dźwięku z podłączonych urządzeń oraz transmisji strumieniowej muzyki z urządzenia BLUETOOTH.

Sprzęt został przetestowany i uznany za zgodny z ograniczeniami określonymi w przepisach EMC (zgodności elektromagnetycznej) z użyciem przewodu połączeniowego o długości poniżej 3 m.

**Prawa autorskie i znaki towarowe**

- W zestawie zastosowano technologię Dolby\* Digital.
- \* Wyprodukowano na licencji Dolby Laboratories. Dolby, Dolby Audio i symbol z podwójnym D są znakami towarowymi firmy Dolby Laboratories.
- Słowo i logo BLUETOOTH® są zastrzeżonymi znakami towarowymi, należącymi do firmy Bluetooth SIG, Inc.; firma Sony Corporation używa tych znaków na licencji. Pozostałe znaki towarowe i nazwy handlowe należą do przedsiębiorstw, które je zarejestrowały.

- W zestawie zastosowano technologię High-Definition Multimedia Interface (HDMI™).  
Nazwy HDMI, HDMI High-Definition Multimedia Interface oraz logo HDMI są znakami towarowymi lub zastrzeżonymi znakami towarowymi HDMI Licensing, LLC w Stanach Zjednoczonych i innych krajach.
- „BRAVIA” jest znakiem towarowym firmy Sony Corporation.
- „PlayStation” jest zastrzeżonym znakiem towarowym firmy Sony Computer Entertainment Inc.
- Technologia i patenty kodowania dźwięku MPEG Layer-3 na licencji Fraunhofer IIS i Thomson.
- Windows Media jest zastrzeżonym znakiem towarowym lub znakiem towarowym firmy Microsoft Corporation w Stanach Zjednoczonych i/lub innych krajach.
- Produkt jest chroniony określonymi prawami własności intelektualnej firmy Microsoft Corporation. Zabrania się użytkowania lub dystrybucji takiej technologii oddzielnie od produktu bez licencji firmy Microsoft lub autoryzowanego podmiotu zależnego firmy Microsoft.
- „ClearAudio+” jest znakiem towarowym firmy Sony Corporation.
- Nazwy innych systemów i produktów są zazwyczaj znakami towarowymi lub zastrzeżonymi znakami towarowymi producentów. Znaki ™ i ® nie są wskazane w niniejszym dokumencie.

---

## O tej Instrukcji obsługi

- Instrukcje w niniejszej Instrukcji obsługi dotyczą elementów regulacyjnych na pilocie zdalnego sterowania. Można też używać elementów regulacyjnych na listwie głośnikowej, jeżeli mają te same lub podobne nazwy, jak na pilocie zdalnego sterowania.
- Niektóre z zamieszczonych ilustracji mają charakter rysunków koncepcyjnych i mogą nie odzwierciedlać faktycznego wyglądu produktów.

# Spis treści

O tej Instrukcji obsługi .....	4
Przewodnik po częściach i elementach sterujących .....	6

## Instalowanie systemu

Podstawowe połączenia i przygotowanie	➔	Przewodnik uruchamiania (osobny dokument)
---------------------------------------	---	---

Montaż listwy głośnikowej na ścianie .....	10
Instalowanie subwoofera poziomo .....	12

## Słuchanie dźwięku

Słuchanie dźwięku z połączonych urządzeń .....	12
Słuchanie muzyki z urządzenia USB .....	12

## Regulacja dźwięku

Uzyskiwanie efektów dźwiękowych .....	14
Ustawianie głośności subwoofera .....	16

## Funkcje BLUETOOTH

Słuchanie muzyki z urządzenia BLUETOOTH .....	16
Ustawianie trybu oczekiwania BLUETOOTH .....	18

## Pozostałe funkcje

Używanie funkcji Sterowanie przez HDMI .....	18
Używanie funkcji „BRAVIA” Sync .....	20
Automatyczne przechodzenie w tryb oczekiwania .....	20
Włączanie transmisji bezprzewodowej między określonymi jednostkami (połączenie Secure Link) ....	21

## Informacje dodatkowe

Środki ostrożności .....	21
Rozwiązywanie problemów .....	23
Odtwarzane typy plików .....	28
Obsługiwane formaty audio ...	28
Wskaźniki LED .....	29
Dane techniczne .....	31
O komunikacji BLUETOOTH .....	32

# Przewodnik po częściach i elementach sterujących

Więcej informacji można znaleźć na stronach podanych w nawiasach.

## Listwa głośnikowa

### Panel górny i przedni

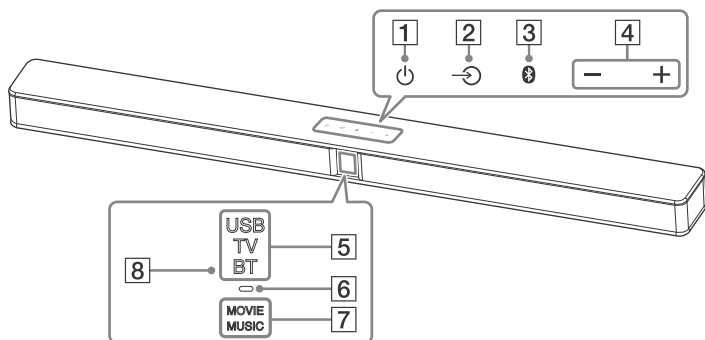

**1** Przycisk dotykowy  (zasilanie)

Włącza system lub ustawia go w trybie oczekiwania.

**2** Przycisk dotykowy  (wejście) (strona 12)

Umożliwia wybórżądanego urządzenia.

**3** Przycisk dotykowy  (parowanie) (strona 16)

**4** Przycisk dotykowy +/- (głośność)

**5** Wskaźniki wejścia\* (strona 12)

**6** Wskaźnik BLUETOOTH (niebieski)

- Miga szybko: W trakcie parowania BLUETOOTH
- Miga: Trwa próba nawiązania połączenia BLUETOOTH
- Zapala się: Nawiązano połączenie BLUETOOTH

**7** Wskaźniki efektów dźwiękowych\* (strona 14)

**8** Czujnik pilota

\* Wskaźniki LED, które zapalają się lub migają w zależności od wybranej funkcji lub stanu systemu.

Szczegóły dotyczące wskazań można znaleźć w rozdziale „Wskaźniki LED” (strona 29).

### O przyciskach dotykowych

Przyciski dotykowe działają, gdy się je lekko dotknie. Nie naciskaj ich z przesadną siłą.



## Panel tylny

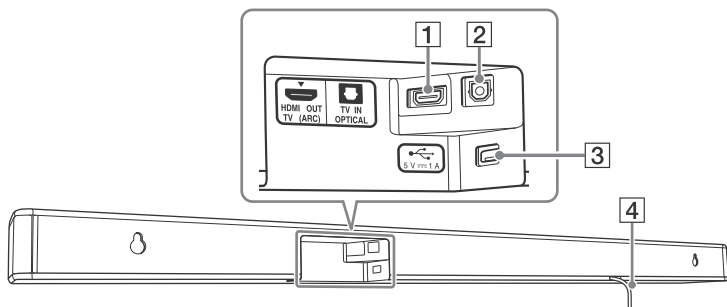

**1** Gniazdo HDMI OUT TV (ARC)

**2** Gniazdo TV IN OPTICAL

**3** Port  (USB) (strona 13)

**4** Przewód sieciowy

## Subwoofer

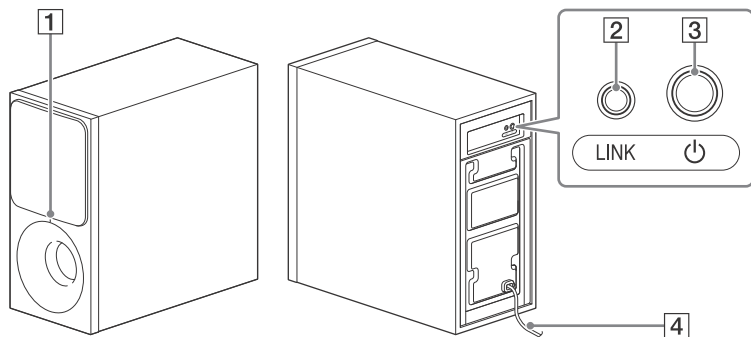

### 1 Wskaźnik zasilania

- Zgaszony: Zasilanie jest wyłączone
- Zapala się:
  - Czerwony: Subwoofer jest w trybie oczekiwania
  - Zielony: Subwoofer jest podłączony do listwy głośnikowej bez połączenia Secure Link
  - Pomarańczowy: Subwoofer jest podłączony do listwy głośnikowej połączeniem Secure Link
- Miga:
  - Zielony (szybko): Subwoofer wyszukuje listwę głośnikową do podłączenia
  - Zielony: Subwoofer próbuje połączyć się z listwą głośnikową bez połączenia Secure Link
  - Pomarańczowy: Subwoofer próbuje połączyć się z listwą głośnikową przez połączenie Secure Link

– Czerwony: Subwoofer wykrywa nietypową sytuację. Patrz punkt „Dźwięk bezprzewodowy subwoofera” w rozdziale „Rozwiązywanie problemów” (strona 26).

### 2 LINK (Połączenie Secure Link) (strona 21)

### 3 (zasilanie)

Włącza subwoofer lub ustawia go w trybie oczekiwania.

### 4 Przewód sieciowy

### O trybie oczekiwania

Subwoofer przechodzi w tryb oczekiwania automatycznie, a wskaźnik zasilania świeci na czerwono, gdy listwa głośnikowa znajduje się w trybie oczekiwania lub gdy transmisja bezprzewodowa jest nieaktywna. Subwoofer włącza się automatycznie, gdy listwa głośnikowa zostaje włączona, a transmisja bezprzewodowa jest aktywowana.

## Pilot zdalnego sterowania

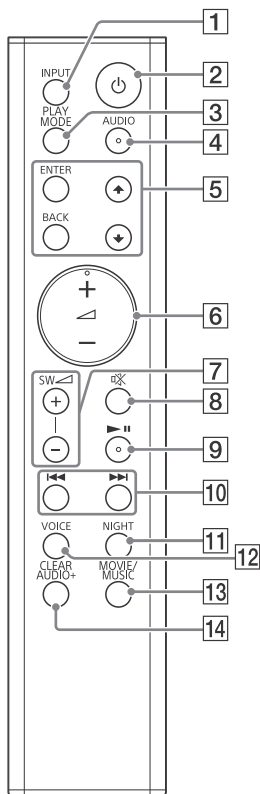

### 1 INPUT (strona 12)

### 2 ⏻ (zasilanie)

Włącza system lub ustawia go w trybie oczekiwania.

### 3 PLAY MODE (strona 13)

Służy również do włączania lub wyłączenia funkcji tłumienia (strona 15).

### 4 AUDIO\* (strona 15)

Służy również do włączania lub wyłączenia funkcji Dolby DRC (strona 15).

### 5 ENTER

Włącza wybrany element.



Wybiera folder lub plik na urządzeniu USB.

### BACK

Powoduje powrót do poprzedniego wskazania wyświetlacza.

Zatrzymuje odtwarzanie USB. Służy również do włączania lub wyłączenia wskaźników LED (strona 29).

### 6 ▲ (głośność) +/-

Regulacja głośności.

Biejący wskaźnik wejścia miga raz za każdym razem, gdy regulujesz głośność.

Wskaźniki USB, TV i BT migają trzy razy, gdy regulujesz głośność do maksimum lub minimum.

### 7 SW ▲ (głośność subwoofera) +/- (strona 16)

Biejący wskaźnik wejścia miga raz za każdym razem, gdy regulujesz głośność subwoofera. Wskaźniki USB, TV i BT migają trzy razy, gdy regulujesz głośność subwoofera do maksimum lub minimum.

### 8 ⊘ (wyciszenie)

Aby tymczasowo wyłączyć dźwięk.

Wskaźniki USB, TV i BT migają stale, gdy włączona jest funkcja wyciszenia.

### 9 ▶||\* (odtwarzanie/pauza)

Wstrzymuje lub wznowia odtwarzanie.

**10** **◀◀/▶▶** (poprzedni/następny/  
przewijanie do tyłu/przewijanie  
do przodu)

Naciśnij, aby wybrać poprzednią/  
następną ścieżkę lub plik.  
Przytrzymaj, aby wyszukiwać w  
tył bądź w przód.

**11** **NIGHT (strona 14)**

Służy również do włączania lub  
wyłączania trybu oczekiwania  
BLUETOOTH (strona 18).

**12** **VOICE (strona 15)**



Służy również do włączania lub  
wyłączania funkcji Sterowanie  
przez HDMI (strona 18).

**13** **MOVIE/MUSIC (strona 14)**

Służy również do włączania lub  
wyłączania funkcji  
automatycznego trybu  
oczekiwania (strona 20).

**14** **CLEAR AUDIO+ (strona 14)**

Służy również do przechodzenia  
do trybu Secure Link (strona 21).

\* Na przyciskach AUDIO,  + i   
znajdują się wypukłe punkty. Używaj jej  
jako wskazówki w trakcie obsługi.

## Instalowanie systemu

### Podstawowe połączenia i przygotowanie

Zapoznaj się z Przewodnikiem  
uruchamiania (osobny dokument).

### Montaż listwy głośnikowej na ścianie

Możesz zamontować listwę głośnikową  
na ścianie.

#### Uwaga

- Przygotuj śruby odpowiednie do rodzaju danej ściany i jej wytrzymałości (nie należą do wyposażenia). Ponieważ ściana kartonowo-gipsowa jest szczególnie wrażliwa, dokładnie przymocuj śruby do dwóch pionowych belek w ścianie. Zamontuj listwę głośnikową poziomo, wieszając ją na śrubach w belkach w obrębie ciągłej, płaskiej sekcji ściany.
- Pamiętaj, aby powierzyć montaż dystrybutorom Sony lub licencjonowanym wykonawcom oraz zwróć szczególną uwagę na bezpieczeństwo w trakcie montażu.
- Sony nie ponosi odpowiedzialności za wypadki lub szkody zaistniałe w wyniku nieprawidłowego montażu, niewystarczającej wytrzymałości ściany lub nieprawidłowego wkręcenia śrub oraz w wyniku kłeski żywiołowej itp.

- 1** Przygotuj śruby (nie należą do wyposażenia) odpowiednie do otworów z tyłu każdej listy głośnikowej.

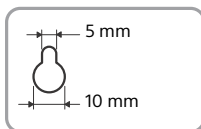
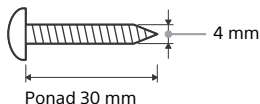

Otwór z tyłu listy głośnikowej

- 2** Przyłóż WALL MOUNT TEMPLATE (w zestawie) do ściany.

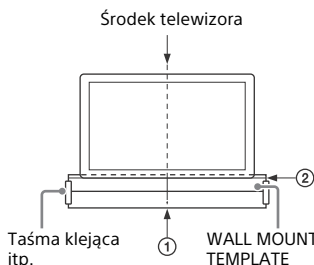

- 1** Wyrównaj TV CENTER LINE (①) na WALL MOUNT TEMPLATE z linią centralną telewizora.
- 2** Wyrównaj TV BOTTOM LINE (②) na WALL MOUNT TEMPLATE ze spodem telewizora.
- 3** Przyklej WALL MOUNT TEMPLATE na ścianie za pomocą dostępnej w handlu taśmy klejącej itp.

- 3** Zaznacz pozycje śrub na SCREW LINE (③) na WALL MOUNT TEMPLATE.

Zmierz odległość opisaną poniżej miarką, a następnie zaznacz, używając ołówka itp.

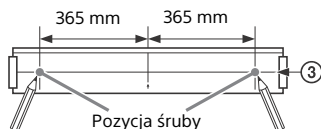

- 4** Przykręć śruby do ściany. Śruby powinny wystawać na 7,5 mm do 8,5 mm.

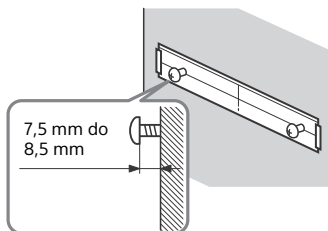

- 5** Usuń szablon do montażu na ścianie.
- 6** Zawieś listwę głośnikową na śrubach.

Wyrównaj otwory z tyłu listwy głośnikowej ze śrubami, a następnie powieś listwę głośnikową na dwóch śrubach.

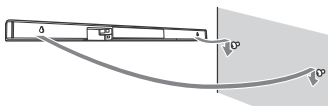

### Uwaga

- W trakcie przyklejania szablonu do montażu na ścianie wygładź jego powierzchnię.
- W trakcie wieszania listwy głośnikowej na ścianie zachowaj pod nią wystarczającą ilość miejsca, tak by mieć łatwy dostęp do portu  (USB).

## Instalowanie subwoofera poziomo

Postaw subwoofer na prawym boku, tak by logo „SONY” było skierowane do przodu.

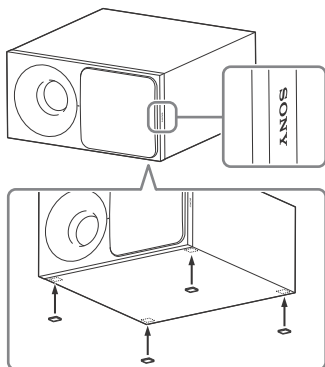

Przymocuj podkładki głośników (w zestawie).

## Słuchanie dźwięku

### Słuchanie dźwięku z połączonych urządzeń

#### Naciśnij kilkakrotnie przycisk INPUT.

Po jednokrotnym naciśnięciu przycisku INPUT zamiga bieżący wskaźnik wejścia. Naciśnij przycisk INPUT ponownie, aby wybrać żądane urządzenie. Na przednim panelu zaświeci się wskaźnik wybranego urządzenia. Po każdym naciśnięciu przycisku INPUT wskazania na urządzeniu zmieniają się cyklicznie w następujący sposób:

„TV” → „BT” → „USB”

#### „TV”

- Telewizor, który jest podłączony do portu TV IN OPTICAL
- Telewizor zgodny z funkcją Audio Return Channel (ARC), który jest podłączony do portu HDMI OUT TV (ARC).

#### „BT”

Urządzenie BLUETOOTH obsługujące A2DP (strona 16)

#### „USB”

Urządzenie USB podłączone do portu  (USB) (strona 12)

### Słuchanie muzyki z urządzenia USB

Możesz odtwarzać pliki muzyczne przechowywane na połączonym urządzeniu USB.

Typy plików, które można odtwarzać — patrz „Odtwarzane typy plików” (strona 28).

**Uwaga**

- Aby wyświetlić listę zawartości USB na ekranie telewizora, upewnij się, że podłączysz system do telewizora za pomocą kabla HDMI.
- Zmiana wejścia telewizora na wejście, do którego podłączona jest listwa głośnikowa.

## 1 Podłącz urządzenie USB do portu (USB).

Przed połączeniem zapoznaj się z Instrukcją obsługi urządzenia USB.

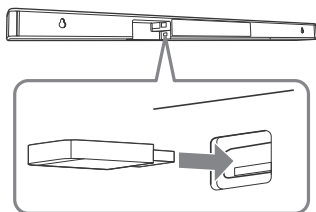

Wskaźnik USB miga stale w trakcie odczytu z urządzenia USB.



## 2 Naciśnij kilkakrotnie przycisk INPUT, aby wybrać „USB”.



Na ekranie telewizora wyświetlona zostanie lista zawartości urządzenia USB.

## 3 Naciśnij /, aby wybrać pożądaną zawartość, a następnie naciśnij ENTER.



Rozpocznie się odtwarzanie wybranej zawartości.

## 4 Naciśnij kilkakrotnie przyciski PLAY MODE aby wybrać żądany tryb odtwarzania.



- Brak: Odtworzenie wszystkich utworów.
-  1 (Powtórz raz): Powtórzenie jednego utworu.
-  (Powtórz folder): Powtórzenie wszystkich utworów w folderze.

-  (Losowo): Powtórzenie wszystkich utworów w folderze w kolejności losowej.
-  (Powtórz wszystko): Powtórzenie wszystkich utworów. Wskaźnik USB miga trzykrotnie za każdym razem, gdy naciśniesz PLAY MODE.

## 5 Ustaw głośność.

- Naciśnij  +/-, aby wyregulować głośność listwy głośnikowej.
- Naciśnij SW  +/-, aby wyregulować głośność subwoofera.

### Inne czynności

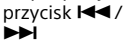
Funkcja	Czynność
Zatrzymaj odtwarzanie lub powrót do poprzedniego wyświetlacza	Naciśnij BACK
Wstrzymaj lub wznów odtwarzanie	Naciśnij przycisk 
Wybierz następnego/ poprzedni utwór	Naciśnij przycisk 
Wyszukaj wstecz lub naprzód (przewijanie do tyłu/przewijanie do przodu)	Przytrzymaj przycisk 

**Uwaga**

- Nie usuwaj urządzenia USB w trakcie działania. Aby uniknąć uszkodzenia danych lub samego urządzenia USB, wyłącz system przed usunięciem urządzenia USB.
- Jeśli podłączysz nieobsługiwane urządzenie USB, wskaźnik stale miga po dwa razy.

## Informacje o urządzeniu USB na ekranie telewizora

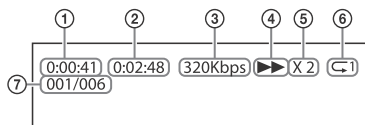

- 1 Czas odtwarzania
- 2 Całkowity czas odtwarzania
- 3 Prędkość transmisji
- 4 Status odtwarzania
- 5 Szybkość przewijania w tył/w przód
- 6 Status powtarzania
- 7 Indeks wybranego pliku/Łączna liczba plików w folderze

### Uwaga

- W zależności od źródła odtwarzania niektóre informacje mogą nie być wyświetlane.
- W zależności od trybu odtwarzania wyświetlane informacje mogą się różnić.

## Regulacja dźwięku

### Uzyskiwanie efektów dźwiękowych

Możesz z łatwością używać wstępnie zaprogramowanych efektów dźwiękowych, które są dostosowane do różnych rodzajów źródeł dźwięku.

### Wybór efektu dźwiękowego

**Naciśnij wielokrotnie przycisk MOVIE/ MUSIC lub CLEAR AUDIO+ w trakcie odtwarzania.**

#### CLEAR AUDIO+

Spróbuj włączyć pole dźwiękowe rekomendowane przez Sony. Pole dźwiękowe jest automatycznie optymalizowane w zależności od odtwarzanej zawartości i funkcji. Wskaźniki MOVIE i MUSIC zapalają się na 2 sekundy, a następnie gasną.

#### MOVIE

Efekty dźwiękowe są zoptymalizowane pod kątem oglądania filmów. Ten tryb odtwarza gęstość i bogaty zasięg dźwięku. Wskaźnik MOVIE zapala się.

#### MUSIC

Efekty dźwiękowe są zoptymalizowane pod kątem słuchania muzyki. Wskaźnik MUSIC zapala się.

### Używanie funkcji trybu nocnego (NIGHT)

Ta funkcja jest przydatna w trakcie oglądania filmów późno w nocy. Będziesz mógł wyraźnie usłyszeć dialog, nawet jeśli oglądasz go przy niskim poziomie głośności.



**Naciśnij przycisk NIGHT.**

Wskaźniki MOVIE i MUSIC migają dwukrotnie.

Aby wyłączyć tę funkcję, naciśnij NIGHT ponownie.

Wskaźnik MOVIE miga dwukrotnie.

**Uwaga**

Ta funkcja jest automatycznie wyłączana w momencie wyłączenia systemu.

**Używanie funkcji Clear Voice (VOICE)**

Dzięki tej funkcji dialogi są wyraźniejsze.

**Naciśnij przycisk VOICE.**

Wskaźniki MOVIE i MUSIC migają dwukrotnie.

Aby wyłączyć tę funkcję, naciśnij VOICE ponownie.

Wskaźnik MOVIE miga dwukrotnie.

**Wybieranie multipleksowego dźwięku nadawanego (Dual Mono)**

Gdy system odbiera nadawany sygnał multipleksowy Dolby Digital, możesz włączyć nadawany dźwięk multipleksowy.

**Naciśnij kilkakrotnie przycisk AUDIO.**

Kanał zmienia się cyklicznie w opisany poniżej sposób.

Główny → Dodatkowy → Główny / Dodatkowy

**Główny**

Kieruje na wyjście tylko kanał główny. Wskaźniki MOVIE i MUSIC migają dwukrotnie.

**Dodatkowy**

Kieruje na wyjście tylko kanał dodatkowy. Wskaźnik MOVIE miga dwukrotnie.

**Główny/Dodatkowy**

Główny kanał dźwięku kierowany jest do lewego głośnika, a dodatkowy kanał dźwięku kierowany jest do prawego głośnika.

Wskaźnik MUSIC miga dwukrotnie.

**Ustawianie funkcji Dolby DRC (Dynamiczna regulacja zakresu)**

Przydatne do odtwarzania filmów przy niskim poziomie głośności. DRC dotyczy źródeł Dolby Digital.

**Przytrzymaj przycisk AUDIO przez 5 sekund, aby włączyć lub wyłączyć funkcję Dolby DRC.**

**Włączony**

Kompresuje dźwięk zgodnie z informacjami zawartymi w zawartości.

Wskaźniki USB i TV migają dwukrotnie.

**Wyłączony**

Dźwięk nie jest kompresowany.

Wskaźnik USB miga dwukrotnie.

**Ustawianie funkcji tłumienia**

W trakcie słuchania urządzenia podłączonego do gniazda HDMI OUT TV (ARC) lub TV IN OPTICAL mogą występować zakłócenia. Możesz zapobiegać zakłóceniom, tłumiąc poziom wejścia systemu.

**Przytrzymaj przycisk PLAY MODE przez 5 sekund, aby włączyć lub wyłączyć funkcję tłumienia.**

**Włączony**

Tłumi poziom wejścia. Przy tym ustawieniu poziom wyjścia zmniejszy się.

Wskaźniki USB i TV migają dwukrotnie.

**Wyłączony**

Normalny poziom wejścia.

Wskaźnik USB miga dwukrotnie.

#### Wskazówka

Wyłącz tę funkcję, jeśli wyjście dźwięku z systemu jest ciche.

## Ustawianie głośności subwoofera

Konstrukcja subwoofera umożliwia odtwarzanie basów lub dźwięków o niskiej częstotliwości.

### Naciśnij SW $\triangle$ +/-, aby wyregulować głośność subwoofera.

Bieżący wskaźnik wejścia miga raz za każdym razem, gdy regulujesz głośność subwoofera.

#### Uwaga

Gdy w źródle wejściowym nie występuje dużo dźwięków basowych, tak jak w programach telewizyjnych, dźwięk z subwoofera może być trudny do usłyszenia.

## Funkcje BLUETOOTH

## Słuchanie muzyki z urządzenia BLUETOOTH

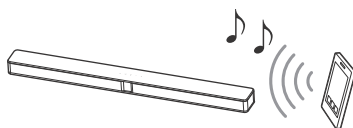

## Parowanie systemu z urządzeniem BLUETOOTH

Parowanie to operacja, w ramach której urządzenia BLUETOOTH rejestrują się nawzajem. Po dokonaniu parowania, nie trzeba go przeprowadzać ponownie.

- 1 Umieść urządzenie BLUETOOTH w promieniu 1 metra od listwy głośnikowej.**
- 2 Naciśnij  $\text{Ⓜ}$  (parowanie) na listwie głośnikowej.**

System przechodzi w tryb parowania. Wskaźnik BLUETOOTH (niebieski) na listwie głośnikowej szybko miga.
- 3 Włącz funkcję BLUETOOTH na urządzeniu BLUETOOTH, wyszukaj urządzenia i wybierz „HT-CT290/291”.**

Jeśli wymagane jest hasło, wprowadź „0000”. Wykonaj ten krok w ciągu 5 minut. W przeciwnym przypadku tryb parowania może zostać anulowany.

- 4 Upewnij się, że wskaźnik BLUETOOTH na listwie głośnikowej zapala się na niebiesko.**  
Połączenie zostało nawiązane.

**Uwaga**

- Klucz dostępu może być określony jako „kod dostępu”, „kod PIN”, „numer PIN”, „hasło” itp.
- Istnieje możliwość sparowania maksymalnie 10 urządzeń BLUETOOTH. Jeśli sparowane zostanie 11. urządzenie BLUETOOTH, urządzenie, które zostało połączone jako ostatnie zostanie zastąpione nowym.

## Śłuchanie muzyki ze sparowanego urządzenia

- 1 Włącz funkcję BLUETOOTH sparowanego urządzenia BLUETOOTH.**
- 2 Naciśnij kilkakrotnie przycisk INPUT, aby wybrać „BT”.**  
System automatycznie przywróci połączenie z urządzeniem BLUETOOTH, z którym był ostatnio połączony.  
Po nawiązaniu połączenia BLUETOOTH wskaźnik BLUETOOTH na listwie głośnikowej zapala się na niebiesko.
- 3 Rozpocznij odtwarzanie na urządzeniu BLUETOOTH.**
- 4 Ustaw głośność.**
  - Wyreguluj głośność urządzenia BLUETOOTH.
  - Naciśnij  $\triangleleft$  +/-, aby wyregulować głośność listwy głośnikowej.
  - Naciśnij SW  $\triangleleft$  +/-, aby wyregulować głośność subwoofera.

**Uwaga**

- Po połączeniu systemu i urządzenia BLUETOOTH możesz sterować odtwarzaniem, naciskając  $\blacktriangleright \parallel$  i  $\blacktriangleleft / \blacktriangleright$ .
- Możesz połączyć się z systemem ze sparowanego urządzenia BLUETOOTH nawet gdy system jest w trybie oczekiwania, jeśli włączysz tryb oczekiwania BLUETOOTH (strona 18).
- Odtwarzanie dźwięku w tym systemie może być opóźnione w stosunku do urządzenia BLUETOOTH ze względu na charakterystykę technologii bezprzewodowej BLUETOOTH.

## Rozłączanie urządzenia BLUETOOTH

Wykonaj dowolne z poniższych czynności.

- Ponownie naciśnij  $\otimes$  (parowanie) na listwie głośnikowej.
- Wyłącz funkcję BLUETOOTH na urządzeniu BLUETOOTH.
- Wyłącz system lub urządzenie BLUETOOTH.

## Ustawianie trybu oczekiwania BLUETOOTH

Gdy system ma dane parowania, możesz włączyć system i słuchać muzyki z urządzenia BLUETOOTH nawet gdy system znajduje się w trybie oczekiwania, włączając tryb oczekiwania BLUETOOTH.

**Przytrzymaj przycisk NIGHT przez 5 sekund, aby włączyć lub wyłączyć tryb oczekiwania BLUETOOTH.**

---

### Włączony

Wskaźniki USB i TV migają dwukrotnie.

---

### Wyłączony

Wskaźnik USB miga dwukrotnie.

---

### Uwaga

W trybie oczekiwania BLUETOOTH pobór mocy w stanie czuwania wzrasta.

## Pozostałe funkcje

### Używanie funkcji Sterowanie przez HDMI

Podłączenie urządzenia takiego jak telewizor lub Odtwarzacz Blu-ray zgodnego z funkcją Sterowanie przez HDMI\* za pośrednictwem przewodu HDMI\* (Przewód HDMI o dużej szybkości transmisji z Ethernetem, nie należy do wyposażenia) umożliwia łatwą obsługę urządzenia pilotem zdalnego sterowania telewizora.

Poniższe funkcje można stosować z funkcją Sterowanie przez HDMI.

- Funkcja wyłączania systemu
- Funkcja sterowania audio systemu
- Kanał zwrotny audio
- Funkcja odtwarzania One-Touch

\* Sterowanie przez HDMI to standard stosowany przez CEC (Consumer Electronics Control) w celu umożliwienia urządzeniom HDMI (High-Definition Multimedia Interface) wzajemnego sterowania.

### Uwaga

Funkcje te mogą współpracować z urządzeniami innymi niż produkowane przez Sony, ale ich działanie nie jest gwarantowane.

### Przygotowanie do korzystania z funkcji Sterowanie przez HDMI

**Przytrzymaj przycisk VOICE przez 5 sekund, aby włączyć lub wyłączyć funkcję Sterowanie przez HDMI.**

---

### Włączony

Wskaźniki USB i TV migają dwukrotnie.

---

### Wyłączony

Wskaźnik USB miga dwukrotnie.

---

Włącz ustawienia funkcji Sterowanie przez HDMI dla telewizora i innego urządzenia połączonego z systemem.

#### **Wskazówka**

Jeżeli włączysz funkcję Sterowanie przez HDMI („BRAVIA” Sync) w trakcie używania telewizora wyprodukowanego przez Sony, funkcja Sterowanie przez HDMI systemu również zostanie włączona automatycznie.

### **Funkcja wyłączenia systemu**

Gdy wyłączysz telewizor, system wyłączy się automatycznie.

### **Funkcja sterowania audio systemu**

Jeżeli włączysz system w trakcie oglądania telewizji, dźwięk z telewizora będzie dobiegać z głośników systemu. Głośność systemu można regulować za pomocą pilota zdalnego sterowania telewizora.

Jeżeli dźwięk z telewizora dobiegał z głośników systemu, gdy poprzednio oglądałeś telewizję, system zostanie włączony automatycznie, gdy ponownie włączysz telewizor. Obsługa jest również możliwa z poziomu menu telewizora. Więcej szczegółów znajdziesz w Instrukcji obsługi Twojego telewizora.

#### **Uwaga**

- Dźwięk dobiega z telewizora, jeśli w trakcie używania funkcji Twin Picture telewizora wybrane zostanie wyjście inne niż „TV”. Gdy wyłączysz funkcję Twin Picture, dźwięk będzie dobiegać z systemu.
- W zależności od ustawień telewizora funkcja sterowania audio systemu może nie być dostępna. Więcej szczegółów znajdziesz w Instrukcji obsługi Twojego telewizora.

### **Kanał zwrotny audio**

Jeżeli system jest podłączony do gniazda HDMI IN telewizora zgodnego z kanałem zwrotnym audio, możesz słuchać dźwięku z telewizora z głośników systemu bez podłączania cyfrowego przewodu optycznego.

#### **Uwaga**

Jeżeli telewizor nie jest zgodny z kanałem zwrotnym audio, konieczne jest podłączenie cyfrowego przewodu optycznego (zapoznaj się z Przewodnikiem uruchamiania — w zestawie).

### **Funkcja odtwarzania One-Touch**

Gdy odtwarzasz zawartość na urządzeniu (Odtwarzaczu Blu-ray, „PlayStation®4” itp.) podłączonym do telewizora, system i telewizor są włączane automatycznie, wejście systemu jest przełączane na wejście telewizora, a dźwięk dobiega z głośników systemu.

#### **Uwaga**

- Jeżeli dźwięk z telewizora dobiegał z głośników telewizora, gdy poprzednio oglądałeś telewizję, system nie włącza się, a dźwięk dobiega z odtwarzającego obraz telewizora, nawet gdy odtwarzana jest zawartość z urządzenia.
- W zależności od telewizora początkowa część odtwarzanej zawartości może nie odtwarzać się prawidłowo.

## Używanie funkcji „BRAVIA” Sync

Oprócz funkcji Sterowanie przez HDMI w urządzeniach zgodnych z funkcją „BRAVIA” Sync możesz również używać opisaną poniżej funkcję.

- Funkcja Wybór sceny

### Uwaga

Ta funkcja jest zastrzeżoną funkcją Sony. Ta funkcja nie może działać z produktami innymi niż wytwarzane przez Sony.

## Funkcja Wybór sceny

Pole dźwiękowe systemu jest automatycznie przełączane w zależności od ustawień funkcji Wybór sceny lub trybu dźwięku telewizora. Więcej szczegółów znajdziesz w Instrukcji obsługi Twojego telewizora. Ustaw pole dźwiękowe na „CLEAR AUDIO+” (strona 14).

## Uwagi na temat złącza HDMI

- Użyj przewodu HDMI o dużej szybkości transmisji. Jeżeli używasz Standardowego przewodu HDMI, zawartość 1080p może nie być wyświetlana prawidłowo.
- Użyj przewodu z zatwierdzeniem HDMI.
- Użyj Sony przewodu HDMI o dużej szybkości transmisji z logo typu przewodu.
- Nie zalecamy natomiast używania kabla HDMI-DVI.
- Jeśli jakość obrazu jest słaba lub z urządzenia podłączonego przewodem HDMI nie dobiega dźwięk, należy sprawdzić konfigurację podłączonego urządzenia.

- Sygnał audio (częstotliwość próbkowania, długość bitowa itp.) wysyłany z gniazda HDMI może zostać zakłócony przez podłączone urządzenie.
- Jeśli częstotliwość próbkowania lub liczba kanałów urządzenia odtwarzającego zostały zmienione, dźwięk może nie być odtwarzany.
- Gdy podłączone urządzenie nie jest zgodne z technologią ochrony praw autorskich (HDCP), obraz i/lub dźwięk wysyłany przez gniazdo HDMI OUT tego systemu może być zniekształcony; może również wystąpić brak dźwięku lub obrazu. W takim przypadku należy sprawdzić dane techniczne podłączonego urządzenia.

## Automatyczne przechodzenie w tryb oczekiwania

System przechodzi w tryb oczekiwania automatycznie, gdy nie używasz systemu przez około 20 minut, a system nie otrzymuje sygnału wejściowego.

**Przytrzymaj przycisk MOVIE/MUSIC przez 5 sekund, aby włączyć lub wyłączyć funkcję automatycznego przechodzenia w tryb oczekiwania.**

### Włączony

Wskaźniki USB i TV migają dwukrotnie.

### Wyłączony

Wskaźnik USB miga dwukrotnie.

Gdy system przechodzi w tryb oczekiwania, wszystkie wskaźniki LED oprócz wskaźnika BLUETOOTH (niebieski) powoli migają.

# Włączanie transmisji bezprzewodowej między określonymi jednostkami (połączenie Secure Link)

Możesz określić połączenie bezprzewodowe, aby połączyć listwę głośnikową z subwooferem za pomocą funkcji połączenia Secure Link. Ta funkcja może pomóc w zapobieżeniu zakłóceniom, jeśli używasz wielu produktów bezprzewodowych.

## 1 Naciśnij przycisk LINK z tyłu subwoofera.

Wskaźnik zasilania na subwooferze miga na pomarańczowo.

## 2 Przytrzymaj przycisk CLEAR AUDIO+ przez 5 sekundy.

Wskaźniki USB i TV migają dwukrotnie, a następnie na przemian migają wskaźniki MOVIE i MUSIC.

Gdy listwa głośnikowa jest podłączona do subwoofera, wskaźniki przestają migać, a wskaźnik zasilania na subwooferze zapala się na pomarańczowo. W przypadku niepowodzenia wskaźniki zapalają się na 5 sekund. Spróbuj wykonać powyższą czynność ponownie.

## Aby dezaktywować tę funkcję, przytrzymaj przycisk CLEAR AUDIO+ przez 5 sekund.

Wskaźnik USB miga dwukrotnie.

## Informacje dodatkowe

# Środki ostrożności

## Bezpieczeństwo

- Jeśli do wnętrza systemu dostanie się przypadkowo obcy przedmiot lub substancja płynna, odłącz przewód zasilający i przed ponownym uruchomieniem zleć sprawdzenie urządzenia wykwalifikowanej osobie.
- Nie wolno dotykać przewodów sieciowych prądu przemiennego mokrymi rękoma. Może to spowodować porażenie prądem elektrycznym.
- Nie wchodzić na listwę głośnikową i subwoofer, ponieważ możesz upaść i doznać obrażeń. Może też dojść do uszkodzenia systemu.

## Źródła zasilania

- Przed uruchomieniem systemu sprawdź, czy napięcie robocze odpowiada napięciu w sieci lokalnej. Wielkość napięcia roboczego jest określona na tabliczce znamionowej znajdującej się z tyłu listwy głośnikowej i subwoofera.
- Jeśli system nie będzie używany przez dłuższy czas, należy upewnić się, że został odłączony od gniazda ściennego (sieci). Aby odłączyć przewód sieciowy prądu przemiennego od gniazda sieciowego, należy chwycić za sam wtyk. Nigdy nie należy ciągnąć za przewód.
- Przewód sieciowy należy wymieniać wyłącznie w specjalistycznym punkcie serwisowym.

## Nagrzewanie się urządzenia

Nagrzewanie się zestawu podczas pracy nie oznacza usterki.

Jeśli system ten jest używany przez dłuższy czas przy dużej głośności, temperatura tylnej i dolnej części obudowy systemu zauważalnie wzrasta. Aby uniknąć oparzeń, nie należy dotykać systemu.

## Lokalizacja urządzenia

- Wokół systemu wymagana jest wystarczająca przestrzeń do uwalniania ciepła. W trakcie umieszczania subwoofera w stojaku pozostaw ponad 5 cm przestrzeni nad subwooferem i ponad 5 cm przestrzeni wzdłuż boków subwoofera. Stojak za subwooferem powinien być otwarty. Jeśli umieścisz subwoofer tyłem do ściany, pozostaw ponad 10 cm miejsca między subwooferem a ścianą.
- Pozostaw przód systemu otwarty.
- Aby zapobiec nadmiernemu nagrzewaniu się wnętrza i przedłużyć okres eksploatacji systemu, należy ustawić go w miejscu zapewniającym właściwą wymianę powietrza.
- Nie umieszczaj systemu w miejscach narażonych na wibracje (na przykład niestabilny stojak itp.).
- Nie umieszczaj subwoofera w stojaku, który mógłby zakłócać łączność bezprzewodową (na przykład metalowy stojak itp.).
- Nie należy ustawiać systemu w pobliżu źródeł ciepła ani w miejscach narażonych na bezpośrednie działanie promieni słonecznych, nadmiernych ilości kurzu lub wstrząsów mechanicznych.
- Z tyłu listwy głośnikowej i subwoofera nie należy umieszczać żadnych przedmiotów, które mogłyby zasłaniać otwory wentylacyjne i spowodować uszkodzenie urządzenia.
- Jeśli system jest używany z telewizorem, magnetowidem lub magnetofonem kasetowym, mogą wystąpić szумы i pogorszenie jakości obrazu. W takim przypadku należy ustawić system z dala od telewizora, magnetowidu lub magnetofonu kasetowego.
- Umieszczając system na powierzchni pokrytej woskiem, olejem, środkiem do polerowania itp., należy zachować ostrożność, ponieważ może to spowodować poplamienie lub odbarwienie powierzchni.

- Zachowaj ostrożność, aby uniknąć możliwych obrażeń powstałych w rezultacie kontaktu z narożnikami listwy głośnikowej i subwoofera.

## O przemieszczaniu subwoofera

Nie umieszczaj dłoni w szczelinie subwoofera w trakcie podnoszenia go. Sterownik głośnika może zostać uszkodzony. W trakcie podnoszenia subwoofera trzymaj go za spód.

## Obsługa

Przed podłączeniem innych urządzeń wyłącz system i odłącz zasilanie.

## Jeżeli na ekranie znajdującego się w pobliżu telewizora wystąpi nieregularność kolorów

W niektórych typach telewizorów można zaobserwować nieregularność kolorów.

- Jeżeli zaobserwowana zostanie nieregularność kolorów...

Wyłącz telewizor, a następnie włącz go ponownie po 15–30 minutach.

- Jeżeli ponownie zaobserwowana zostanie nieregularność kolorów... Umieść system dalej od telewizora.

## Czyszczenie

Czyść system miękką, suchą szmatką. Nie należy używać materiałów ściernych, proszków do czyszczenia ani rozpuszczalników, takich jak alkohol czy benzyna.

W przypadku jakichkolwiek pytań lub problemów dotyczących systemu należy skontaktować się z najbliższym punktem sprzedaży produktów Sony.



## Rozwiązywanie problemów

Jeśli podczas użytkowania systemu wystąpi jeden z opisanych poniżej problemów, skorzystaj z poniższych informacji dotyczących usuwania usterek, aby usunąć problem przed ewentualnym zleceniem naprawy. Jeśli problem się powtarza, należy skontaktować się z najbliższym punktem sprzedaży produktów Sony. Pamiętaj o zabraniu do serwisu zarówno listwy głośnikowej, jak i subwoofera, nawet jeśli wydaje się, że tylko jedno urządzenie sprawia problem.

### Ogólne

**Zasilanie nie włącza się.**

→ Upewnij się, że przewód sieciowy jest trwale podłączony.

**System nie działa normalnie.**

→ Odłącz przewód sieciowy od gniazda ściennego (sieci), a następnie ponownie podłącz go po kilku minutach.

**System wyłącza się automatycznie.**

→ Funkcja automatycznego trybu oczekiwania jest aktywna (strona 20).

**System nie włącza się nawet gdy telewizor jest włączony.**

→ Aktywuj funkcję Sterowanie przez HDMI (strona 18). Telewizor musi obsługiwać funkcję Sterowanie przez HDMI (strona 18). Więcej szczegółów znajdziesz w Instrukcji obsługi Twojego telewizora.

- Sprawdź ustawienia głośników telewizora. Zasilanie systemu synchronizuje się z ustawieniami głośników telewizora. Więcej szczegółów znajdziesz w Instrukcji obsługi Twojego telewizora.
- Jeżeli dźwięk dobiegał z głośników telewizora poprzednim razem, system nie włącza się nawet gdy telewizor jest włączony. Włącz system i przełącz wejście systemu na „TV” (strona 12).

**System wyłącza się, gdy telewizor jest wyłączony.**

- W przypadku wyboru wejścia „TV” system wyłącza się automatycznie w momencie wyłączenia telewizora.

**System nie wyłącza się nawet gdy telewizor zostaje wyłączony.**

- W przypadku wyboru wejścia „USB” lub „BT” system nie wyłącza się automatycznie w momencie wyłączenia telewizora.

### Dźwięk

**Z systemu nie dobiega dźwięk z telewizora.**



- Sprawdź typ oraz podłączenie przewodu HDMI lub cyfrowego przewodu optycznego podłączonego do systemu i telewizora (zapoznaj się z Przewodnikiem uruchamiania – w zestawie).
- Jeśli Twój telewizor jest zgodny z kanałem zwrotnym audio, upewnij się, że system jest podłączony do gniazda HDMI (ARC) telewizora (zapoznaj się z Przewodnikiem uruchamiania – w zestawie). Jeśli dźwięk nadal nie będzie odtwarzany lub jeśli dźwięk zostanie przerwany, podłącz cyfrowy przewód optyczny (w zestawie).

- Jeżeli Twój telewizor nie jest zgodny z kanałem zwrotnym audio, dźwięk z telewizora nie będzie dobiegać z systemu nawet jeśli system zostanie podłączony do gniazda wejściowego HDMI telewizora. Aby dźwięk z telewizora był odtwarzany przez system, podłącz dostarczony w zestawie cyfrowy przewód optyczny (zapoznaj się z Przewodnikiem uruchamiania — w zestawie).
- Przełącz wejście systemu na „TV” (strona 12).
- Zwiększ głośność systemu lub anuluj wyciszenie.
- W zależności od kolejności podłączania telewizora i systemu system może być wyciszony. W takim stanie wskaźniki USB, TV i BT migają stale. Jeżeli tak się dzieje, najpierw włącz telewizor, a następnie system.
- Ustaw ustawienie głośników telewizora (BRAVIA) na system audio. Zapoznaj się z Instrukcją obsługi telewizora, aby znaleźć sposób jego ustawienia.
- W zależności od telewizora i źródła odtwarzania dźwięk może nie być generowany z systemu. Ustaw ustawienie formatu audio telewizora na „PCM”. Więcej szczegółów znajdziesz w Instrukcji obsługi Twojego telewizora.

#### **Dźwięk dobiega zarówno z systemu, jak i z telewizora.**

- Wycisz dźwięk systemu lub telewizora.

#### **Nie słychać dźwięku lub słychać bardzo cichy dźwięk z urządzenia połączonego z listwą głośnikową.**

- Naciśnij  + aby zwiększyć poziom głośności (strona 9).
- Naciśnij  lub  +, aby anulować funkcję wyciszenia (strona 9).

- Upewnij się, że źródło wejściowe jest prawidłowo wybrane. Powinieneś wypróbować inne źródła wejściowe, naciskając wielokrotnie INPUT (strona 12).
- Wyłącz funkcję tłumienia (strona 15).
- Sprawdź, czy wszystkie przewody systemu i podłączonego urządzenia są dobrze zamocowane.

#### **Brak dźwięku lub słychać jedynie bardzo cichy dźwięk z subwoofera.**

- Naciśnij SW  +, aby zwiększyć głośność subwoofera (strona 9).
- Sprawdź, czy wskaźnik zasilania na subwooferze świeci się na zielono. Jeżeli nie, zapoznaj się z sekcją „Nie słychać dźwięku z subwoofera.” w rozdziale „Dźwięk bezprzewodowy subwoofera” (strona 26).
- Subwoofer służy do odtwarzania dźwięków basowych. Jeśli źródła wejściowe zawierają bardzo mało komponentów basowych (np. transmisja telewizyjna), dźwięk z subwoofera może być trudny do usłyszenia.
- W trakcie odtwarzania zawartości zgodnej z technologią ochrony praw autorskich (HDCP) dźwięk nie jest odtwarzany z subwoofera.

#### **Nie można uzyskać efektu przestrzennego.**

- W zależności od sygnału wejściowego i ustawienia pola dźwięku przetwarzanie dźwięku przestrzennego może nie działać efektywnie. W zależności od programu lub dysku efekt przestrzenny może być subtelny.

- Aby odtwarzać dźwięk wielokanałowy, sprawdź ustawienie wyjścia dźwięku cyfrowego w urządzeniu podłączonym do systemu. Szczegółowe informacje na ten temat można znaleźć w Instrukcjach obsługi dostarczonych z podłączanymi urządzeniami.

## Urządzenie USB

Urządzenie USB nie jest rozpoznawane.

- Spróbuj wykonać następujące kroki:
  - 1 Wyłącz system.
  - 2 Usuń i odłącz urządzenie USB.
  - 3 Włącz system.
- Sprawdź, czy urządzenie USB jest prawidłowo podłączone do portu  (USB).
- Sprawdź, czy urządzenie USB lub przewód nie są uszkodzone.
- Sprawdź, czy urządzenie USB jest włączone.
- Jeżeli urządzenie USB jest podłączone za pośrednictwem koncentratora USB, odłącz je i połącz urządzenie USB bezpośrednio do listwy głośnikowej.

## Urządzenie BLUETOOTH

Nawiązanie połączenia BLUETOOTH nie jest możliwe.

- Sprawdź, czy wskaźnik BLUETOOTH na listwie głośnikowej świeci się na niebiesko (strona 6).
- Sprawdź, czy podłączone urządzenie BLUETOOTH jest włączone, a funkcja BLUETOOTH jest aktywna.
- Zbliź urządzenie BLUETOOTH do listwy głośnikowej.

- Sparuj ten system i urządzenie BLUETOOTH ponownie. Konieczne może okazać się anulowanie parowania z tym systemem najpierw na Twoim urządzeniu BLUETOOTH.

**Nie można wykonać parowania.**

- Zbliź urządzenie BLUETOOTH do listwy głośnikowej.
- Sprawdź, czy ten system nie odbiera zakłóceń generowanych przez urządzenie bezprzewodowej sieci LAN, inne urządzenia bezprzewodowe 2,4 GHz lub kuchenkę mikrofalową. Jeżeli urządzenie generujące promieniowanie elektromagnetyczne znajduje się w pobliżu, odsuń je od tego systemu.
- Parowanie może nie być możliwe, jeśli w pobliżu listwy głośnikowej znajdują się inne urządzenia BLUETOOTH. W takim przypadku należy wyłączyć inne urządzenia BLUETOOTH.



**Z podłączonego urządzenia BLUETOOTH nie dobiega dźwięk.**

- Sprawdź, czy wskaźnik BLUETOOTH na listwie głośnikowej świeci się na niebiesko (strona 6).
- Zbliź urządzenie BLUETOOTH do listwy głośnikowej.
- Jeżeli urządzenie wytwarzające promieniowanie elektromagnetyczne, takie jak urządzenie bezprzewodowej sieci LAN, inne urządzenia BLUETOOTH lub kuchenka mikrofalowa znajdują się w pobliżu, odsuń je od systemu.
- Usuń wszelkie przeszkody znajdujące się między tym systemem a urządzeniem BLUETOOTH lub odsuń ten system od przeszkody.
- Zmień położenie podłączonego urządzenia BLUETOOTH.

- Przełącz częstotliwość bezprzewodowej sieci LAN wszelkich znajdujących się w pobliżu routerów Wi-Fi i komputerów PC na pasmo 5 GHz.
- Zwiększ głośność połączonego urządzenia BLUETOOTH.

## Dźwięk bezprzewodowy subwoofera

Nie słychać dźwięku z subwoofera.

- Wskaźnik zasilania na subwooferze nie zapala się.
  - Sprawdź, czy przewód sieciowy subwoofera jest należycie podłączony.
  - Naciśnij  na subwooferze, aby włączyć zasilanie.
- Wskaźnik zasilania na subwooferze miga powoli na zielono lub zapala się na czerwono.
  - Przenieś subwoofer bliżej listwy głośnikowej, tak by wskaźnik zasilania na subwooferze zapalał się na zielono.
  - Wykonaj kroki opisane w sekcji „Włączanie transmisji bezprzewodowej między określonymi jednostkami (połączenie Secure Link)” (strona 21).
- Jeżeli wskaźnik zasilania na subwooferze miga na czerwono, naciśnij  na subwooferze, aby wyłączyć zasilanie, i sprawdź, czy otwór wentylacyjny subwoofera jest zablokowany, czy nie.
- Konstrukcja subwoofera umożliwia odtwarzanie dźwięków basowych. Gdy źródło wejściowe nie zawiera dużo dźwięków basowych, tak jak w przypadku programów telewizyjnych, dźwięk basowy może nie być słyszalny.
- Naciśnij SW , aby zwiększyć głośność subwoofera (strona 16).

**Dźwięk jest przerywany lub zaszumiony.**

- Jeżeli w pobliżu znajduje się urządzenie wytwarzające fale elektromagnetyczne, takie jak bezprzewodowa sieć LAN lub pracująca kuchenka mikrofalowa, odsuń od niego system.
- Jeżeli między listwą głośnikową i subwooferem znajduje się przeszkoda, przenieś ją lub usuń.
- Umieść listwę głośnikową możliwie jak najbliżej subwoofera.
- Przełącz częstotliwość bezprzewodowej sieci LAN wszelkich znajdujących się w pobliżu routerów Wi-Fi i komputerów PC na pasmo 5 GHz.
- Przełącz połączenie sieciowe telewizora lub odtwarzacza Blu-ray z bezprzewodowego na przewodowe.

## Pilot zdalnego sterowania

**Nie działa pilot zdalnego sterowania.**

- Skieruj pilot zdalnego sterowania na czujnik pilota zdalnego sterowania na listwie głośnikowej (strona 6).
- Usuń wszystkie przeszkody znajdujące się między pilotem zdalnego sterowania a listwą głośnikową.
- Jeśli baterie w pilocie zdalnego sterowania są słabe, wymień obydwie na nowe.
- Sprawdź, czy naciskasz właściwy przycisk na pilocie zdalnego sterowania.

**Pilot zdalnego sterowania telewizora nie działa.**

- Zainstaluj listwę głośnikową tak, by nie zastaniała czujnika pilota zdalnego sterowania telewizora.

## Inne

### Funkcja Sterowanie przez HDMI nie działa prawidłowo.

- Sprawdź podłączenie systemu (zapoznaj się z Przewodnikiem uruchamiania – w zestawie).
- Włącz funkcję Sterowanie przez HDMI w telewizorze. Więcej szczegółów znajdziesz w Instrukcji obsługi Twojego telewizora.
- Poczekaj chwilę, a następnie spróbuj ponownie. Jeżeli wyłączysz system, konieczne będzie odczekanie chwili, zanim możliwe będzie podjęcie kolejnych czynności. Poczekaj co najmniej 15 sekund, a następnie spróbuj ponownie.
- Sprawdź, czy urządzenia podłączone do systemu obsługują funkcję Sterowanie przez HDMI.
- Włącz funkcję Sterowanie przez HDMI w urządzeniach połączonych z systemem. Więcej szczegółów podano w Instrukcji obsługi Twojego urządzenia.
- Typ i liczba urządzeń, które mogą być sterowane przez funkcję Sterowanie przez HDMI, są ograniczone przez standard HDMI CEC jak następuje:
  - Urządzenia rejestrujące (Nagrywarka Blu-ray, Nagrywarka DVD itp.): do 3 urządzeń
  - Urządzenia odtwarzające (Odtwarzacz Blu-ray, Odtwarzacz DVD itp.): do 3 urządzeń
  - Urządzenia związane z tunerem: do 4 urządzeń
  - System audio (odbiornik/słuchawki): do 1 urządzenia (używane przez ten system)

### Jeśli wszystkie wskaźniki wejścia i wskaźniki efektów dźwiękowych migają szybko (tryb PROTECT).

- Naciśnij przycisk , aby wyłączyć system. Po wyłączeniu się wyświetlacza odłącz przewód sieciowy, a następnie sprawdź, czy nic nie blokuje otworów wentylacyjnych listwy głośnikowej.

### Żadne wskaźniki wejścia i wskaźniki efektów dźwiękowych nie zapalają się.

- Wskaźniki są wyłączone. Przytrzymaj przycisk BACK przez 5 sekund, aby włączyć wskaźniki.

### Czujniki telewizora nie działają prawidłowo.

- Listwa głośnikowa może blokować niektóre czujniki (takie jak czujnik jasności), odbiornik pilota zdalnego sterowania Twojego telewizora, lub też „emiter okularów 3D (transmisji podczerwonej)” telewizora 3D obsługującego system okularów 3D na podczerwień bądź komunikację bezprzewodową. Odsuń listwę głośnikową od telewizora na odległość umożliwiającą prawidłowe działanie tych komponentów. Lokalizacje czujników oraz odbiornika pilota zdalnego sterowania można znaleźć w Instrukcji obsługi dostarczonej z telewizorem.

### nie działa.

- System może znajdować się w trybie demonstracyjnym. Aby anulować tryb demonstracyjny, wykonaj procedurę „Przywrócenie ustawień” (strona 28).

## Przywracanie ustawień

Jeśli system wciąż nie działa poprawnie, zresetuj go w opisany poniżej sposób. Pamiętaj, aby użyć przycisków dotykowych na listwie głośnikowej w celu wykonania tej czynności.

### 1 Przyciśnij – (zmniejszanie głośności) i jednocześnie przez 5 sekund.

Wszystkie wskaźniki LED migną trzy razy, a następnie zgasną. Ustawienia menu oraz pół dźwiękowych itp. powrócą do wartości początkowych.

### 2 Odtłącz przewód sieciowy.

### 3 Podłącz przewód sieciowy, a następnie naciśnij , aby włączyć system.

### 4 Połącz system z subwooferem (strona 21).

- System może rozpoznawać następujące pliki lub foldery w urządzeniach USB:
  - ścieżki folderów do 128 znaków długości
  - 200 folderów (w tym folder główny)
  - do 200 plików/folderów w pojedynczej warstwie
- Niektóre urządzenia USB mogą nie współpracować z tym systemem.
- System może rozpoznawać urządzenia Mass Storage Class (MSC).

## Obsługiwane formaty audio

Poniżej wymieniono obsługiwane przez ten system formaty audio.

- Dolby Digital
- LPCM 2ch

## Odtwarzane typy plików

Kodek	Rozszerzenie
MP3 (MPEG-1 Audio Layer III)	.mp3
WMA9 Standard	.wma
LPCM	.wav

### Uwaga

- W zależności od formatu, kodowania lub stanu nagrania niektóre pliki mogą się nie odtwarzać.
- Niektóre pliki po edycji na komputerze PC mogą nie być odtwarzane.
- System nie odtwarza plików zakodowanych, takich jak DRM i Lossless.

# Wskaźniki LED

Możesz włączyć lub wyłączyć wskaźniki LED, przytrzymując przycisk BACK przez 5 sekund.

Gdy włączysz tę funkcję, wskaźniki LED zapalą się lub zaczną migać w zależności od wybranej funkcji lub stanu systemu.

Jeśli wyłączysz wskaźniki LED, tylko wskaźnik BLUETOOTH (niebieski) zapali się w funkcji „BT”.

<b>Funkcja/status</b>	<b>Wskażanie</b>
Wejście (strona 12) <ul style="list-style-type: none"><li>• TV</li><li>• BT</li><li>• USB</li></ul>	Wskaźnik TV zapala się Wskaźnik BT i BLUETOOTH (niebieski) zapala się Wskaźnik USB zapala się
Wejście USB (strona 12) <ul style="list-style-type: none"><li>• Odczyt</li><li>• Nieobsługiwane urządzenie USB</li></ul>	Wskaźnik USB miga stale Wskaźnik USB miga stale po dwa razy
Efekt dźwiękowy (strona 14) <ul style="list-style-type: none"><li>• MOVIE</li><li>• MUSIC</li></ul>	Wskaźnik MOVIE zapala się Wskaźnik MUSIC zapala się
CLEAR AUDIO+ (strona 14)	Wskaźniki MOVIE i MUSIC zapalają się na 2 sekundy, a następnie gasną
Głośność maksymalna/ minimalna, głośność subwoofera maksymalna/ minimalna (strona 16)	Wskaźniki USB, TV i BT migają trzy razy
Głośność w górę/w dół, Głośność subwoofera w górę/ w dół	Wskaźnik bieżącego wejścia miga raz
Wyciszanie	Wskaźniki USB, TV i BT migają stale
Podwójne mono (strona 15) <ul style="list-style-type: none"><li>• Główny</li><li>• Dodatkowy</li><li>• Główny/Dodatkowy</li></ul>	Wskaźniki MOVIE i MUSIC migają dwa razy Wskaźnik MOVIE miga dwa razy Wskaźnik MUSIC miga dwa razy
Dolby DRC (strona 15), Tłumienie (strona 15) <ul style="list-style-type: none"><li>• Włączony</li><li>• Wyłączony</li></ul>	Wskaźniki USB i TV migają dwa razy Wskaźnik USB miga dwa razy
Tryb nocny (strona 14), Clear Voice (strona 15) <ul style="list-style-type: none"><li>• Włączony</li><li>• Wyłączony</li></ul>	Wskaźniki MOVIE i MUSIC migają dwa razy Wskaźnik MOVIE miga dwa razy
PLAY MODE (strona 13)	Wskaźnik USB miga trzy razy

<b>Funkcja/status</b>	<b>Wskazanie</b>
Sterowanie przez HDMI (strona 18), Tryb oczekiwania BLUETOOTH (strona 18), Automatyczne przejście w tryb oczekiwania (strona 20) <ul style="list-style-type: none"> <li>• Włączony</li> <li>• Wyłączony</li> </ul>	Wskaźniki USB i TV migają dwa razy Wskaźnik USB miga dwa razy
Połączenie Secure Link (strona 21) <ul style="list-style-type: none"> <li>• Włączony</li> <li>• Wyłączony</li> </ul>	Wskaźniki USB i TV migają dwa razy, a następnie wskaźniki MOVIE i MUSIC migają na przemian do momentu nawiązania połączenia Wskaźnik USB miga dwa razy
PROTECT (strona 27)	Wszystkie wskaźniki LED oprócz wskaźnika BLUETOOTH (niebieski) szybko migają
Przechodzi w automatyczny tryb oczekiwania (strona 20)	Wszystkie wskaźniki LED oprócz wskaźnika BLUETOOTH (niebieski) powoli migają
Przywracanie ustawień (strona 28)	Wszystkie wskaźniki LED migają trzy razy, a następnie gasną



# Dane techniczne

## Listwa głośnikowa (SA-CT290/SA-CT291)

### Sekcja wzmacniacza

MOC WYJŚCIOWA (znamionowa)

Przedni lewy + przedni prawy:  
30 W + 30 W (przy 4 om, 1 kHz,  
całkowite zmniejszenia  
harmoniczne 1%)

MOC WYJŚCIOWA (wartość odniesienia)

Przedni lewy/przedni prawy: 100 W  
(na kanał przy 4 om, 1 kHz)

Wejścia

USB  
TV IN OPTICAL

Wyjście

HDMI OUT TV (ARC)

### Sekcja HDMI

Złącze

Typ A (19-wtykowe)

### Sekcja USB

Port  (USB)

Typ A

### Sekcja BLUETOOTH

System komunikacji

Specyfikacja BLUETOOTH, wersja 4.2

Wyjście

Specyfikacja BLUETOOTH, zasilanie  
klasy 1

Maksymalny zakres komunikacji

Na linii widzenia ok. 25 m<sup>1)</sup>

Pasma częstotliwości

Pasma 2,4 GHz (2,4000 GHz –  
2,4835 GHz)

Metoda modulacji

FHSS (Freq Hopping Spread Spectrum)

Zgodne profile BLUETOOTH<sup>2)</sup>

A2DP 1.2 (Advanced Audio Distribution  
Profile)

AVRCP 1.6 (Audio Video Remote  
Control Profile)

Obsługiwane kodeki<sup>3)</sup>

SBC<sup>4)</sup>

Zakres przesyłania (A2DP)

20 Hz – 20 000 Hz (Częstotliwość  
próbki 32 kHz, 44,1 kHz, 48 kHz)

<sup>1)</sup> Rzeczywisty zasięg może być różny w zależności od czynników takich, jak przeszkody między urządzeniami, pola magnetyczne wokół kuchenki mikrofalowej, elektryczność statyczna, telefon bezprzewodowy, czułość odbioru, parametry anteny, system operacyjny, oprogramowanie itp.

<sup>2)</sup> Standardowe profile BLUETOOTH wskazują cel komunikacji BLUETOOTH między urządzeniami.

<sup>3)</sup> Kodek: Kompresja sygnału audio i format konwersji

<sup>4)</sup> Kodek podpasma

### Sekcja głośnika przedniego lewego/ przedniego prawego

Zestaw głośnikowy

Pełnozakresowy zestaw głośnikowy,  
zawieszonych akustycznie

Głośnik

40 mm × 100 mm, typ stożkowy × 2

### OGÓLNE

Wymagane zasilanie

Dotyczy wyłącznie modeli  
tajwańskich:

120 V (prąd zmienny), 50/60 Hz

Inne modele:

220 V – 240 V (prąd zmienny),  
50/60 Hz

Pobór mocy

Włączone: 40 W

W stanie czuwania: 0,5 W lub mniej  
(tryb oszczędzania energii)

(Gdy funkcja Sterowanie przez HDMI i  
tryb oczekiwania BLUETOOTH są  
wyłączone)

W stanie czuwania: 2,8 W lub mniej<sup>5)</sup>

(Gdy funkcja Sterowanie przez HDMI i  
tryb oczekiwania BLUETOOTH są  
włączone)

Wymiary (szer./wys./gł.) (ok.)

900 mm × 52 mm × 86 mm

Waga (ok.)

2,3 kg

<sup>5)</sup> Zestaw automatycznie włączy tryb oszczędzania energii, jeżeli nie wykryje połączenia HDMI, a w historii parowania BLUETOOTH nic nie będzie zapisane.

## Subwoofer (SA-WCT290/ SA-WCT291)

MOC WYJŚCIOWA (wartość odniesienia)  
100 W (na kanał przy 4 om, 100 Hz)

Zestaw głośnikowy  
Zestaw subwoofera, Bass reflex

Głośnik  
130 mm, typ stożkowy

Wymagane zasilanie  
Dotyczy wyłącznie modeli  
tajwańskich:  
120 V (prąd zmienny), 50/60 Hz  
Inne modele:  
220 V – 240 V (prąd zmienny),  
50/60 Hz

Pobór mocy  
Włączone: 15 W  
W stanie czuwania: 0,5 W lub mniej

Wymiary (szer./wys./gł.) (ok.)  
170 mm × 342 mm × 362 mm  
(instalacja pionowa)  
342 mm × 172 mm × 362 mm  
(instalacja pozioma)

Waga (ok.)  
6,3 kg

## Sekcja nadajnika/ odbiornika bezwodowodowego

Pasma częstotliwości  
2,4 GHz (2,4000 GHz – 2,4835 GHz)

Metoda modulacji  
FHSS (Freq Hopping Spread Spectrum)

Konstrukcja oraz dane techniczne mogą  
ulec zmianie bez powiadomienia.

## O komunikacji BLUETOOTH

### Obsługiwana wersja i profile BLUETOOTH

Profil oznacza standardowy zestaw funkcji dla różnych cech produktów BLUETOOTH. Wersję i profile BLUETOOTH obsługiwane przez system można znaleźć w punkcie „Sekcja BLUETOOTH” w rozdziale „Dane techniczne” (strona 31).

### Efektywny zakres komunikacji

Urządzeń BLUETOOTH należy używać tak, aby były rozmieszczone w odległości około 10 metrów (bez przeszkód) od siebie. Efektywny zasięg komunikacji może ulec zmniejszeniu w następujących warunkach.

- Jeśli między urządzeniami wykorzystującymi połączenie BLUETOOTH znajdzie się osoba, obiekt metalowy lub inna przeszkoda.
- W lokalizacjach z zainstalowaną siecią bezprzewodową siecią LAN.
- W pobliżu wykorzystywanych kuchenek mikrofalowych.
- W lokalizacjach, w których generowane są inne fale elektromagnetyczne.

## Wpływ innych urządzeń

Urządzenia BLUETOOTH i sieci bezprzewodowe LAN (IEEE 802.11b/g) wykorzystują to samo pasmo częstotliwości (2,4 GHz). W przypadku używania urządzenia z funkcją sieci bezprzewodowej LAN mogą wystąpić zakłócenia elektromagnetyczne. Może to spowodować mniejsze szybkości przesyłania danych, szumy lub niemożność połączenia. Jeśli to nastąpi, należy spróbować zastosować następujące środki zaradcze:

- Systemu należy używać w odległości przynajmniej 10 metrów od urządzenia bezprzewodowej sieci LAN.
- Należy wyłączyć zasilanie urządzeń bezprzewodowej sieci LAN, jeśli urządzenie BLUETOOTH jest używane w obrębie 10 metrów.
- Opisujący system oraz urządzenie BLUETOOTH należy zainstalować jak najbliżej siebie.

## Wpływ na inne urządzenia

Transmisja fal radiowych pochodząca z tego systemu może zakłócić pracę niektórych urządzeń medycznych. Ponieważ takie zakłócenia mogą spowodować usterki, zasilanie tego zestawu oraz urządzenia BLUETOOTH należy zawsze wyłączać w następujących miejscach:

- szpitale, pociągi, samoloty, stacje benzynowe lub inne miejsca, w których mogą występować gazy łatwopalne.
- w pobliżu drzwi automatycznych lub alarmów przeciwpożarowych.

### Uwaga

- System obsługuje funkcje zabezpieczające zgodne ze specyfikacją BLUETOOTH, aby zapewnić bezpieczne połączenie podczas komunikacji za pomocą technologii BLUETOOTH. Te zabezpieczenia mogą jednak w zależności od ustawień i innych czynników okazać się niewystarczające, dlatego prowadząc komunikację za pomocą technologii BLUETOOTH należy zawsze zachować ostrożność.
- Firma Sony nie ponosi żadnej odpowiedzialności za szkody lub inne straty wynikające z wycieków informacji podczas komunikacji z wykorzystaniem technologii BLUETOOTH.
- Nie ma gwarancji dotyczącej możliwości komunikacji BLUETOOTH ze wszystkimi urządzeniami BLUETOOTH o tym samym profilu, co zestaw.
- Urządzenia BLUETOOTH połączone z niniejszym systemem muszą być zgodne ze specyfikacją BLUETOOTH, określoną przez firmę Bluetooth SIG, Inc., i mieć certyfikat zgodności. Jednakże nawet jeśli urządzenie jest zgodne ze specyfikacją BLUETOOTH, mogą występować przypadki, w których charakterystyki lub specyfikacje urządzenia BLUETOOTH uniemożliwiają połączenie lub skutkują innymi metodami sterowania, wyświetlania lub obsługi.
- W zależności od urządzenia BLUETOOTH podłączonego do niniejszego systemu, środowiska komunikacji lub warunków otoczenia mogą wystąpić szumy lub może nastąpić odłączenie dźwięku.

# HDMI

---

<http://www.sony.net/>



\* 4 6 8 8 2 5 2 3 1 \* (1)