

Canon

EOS 6D

EOS 6D (WG)

EOS 6D (N)



De EOS 6D (N) heeft geen Wi-Fi- en GPS-functie.

NEDERLANDS

**INSTRUCTIE-
HANDLEIDING**

Inleiding

De EOS 6D (WG/N) is een digitale spiegelreflexcamera met een full-frame CMOS-sensor (d.w.z. kleinbeeldformaat, circa 35,8 x 23,9 mm) en circa 20,2 effectieve megapixels, DIGIC 5+, uiterst nauwkeurige en snelle scherpstelling met 11 AF-punten, continu-opnamen met circa 4,5 beelden per seconde, Live view-opnamen, filmopnamen in Full High-Definition (Full HD), Wi-Fi* en GPS*.

* De EOS 6D (N) heeft geen Wi-Fi- en GPS-voorziening.

Lees voordat u begint met opnamen maken het volgende

Lees eerst de 'Veiligheidsmaatregelen' (pag. 382-384) en 'Tips en waarschuwingen voor het gebruik' (pag. 16, 386) om slechte foto's en ongelukken te voorkomen. Lees deze handleiding zorgvuldig door om ervoor te zorgen dat u de camera correct gebruikt.

Raadpleeg deze handleiding tijdens het gebruik om nog verder vertrouwd te raken met de camera

Maak een aantal testopnamen terwijl u deze handleiding doormeemt en bekijk het resultaat. U zult de camera dan beter begrijpen. Bewaar deze handleiding op een veilige plaats zodat u deze later nog kunt raadplegen.

De camera testen voor gebruik en aansprakelijkheid

Bekijk de opnamen nadat u deze hebt gemaakt en controleer of deze goed zijn vastgelegd. Wanneer de camera of de geheugenkaart gebreken vertoont en de opnamen niet kunnen worden vastgelegd of naar een computer kunnen worden gedownload, is Canon niet verantwoordelijk voor eventueel verlies of ongemak.

Copyright

Mogelijk verbiedt de wet op het auteursrecht in uw land het gebruik van opnamen of auteursrechtelijk beschermde muziek en beelden op de geheugenkaart voor andere doeleinden dan privégebruik. Ook kan het maken van opnamen van bepaalde openbare optredens, exposities en dergelijke zelfs voor privégebruik verboden zijn.

Compatibele kaarten

De camera kan de volgende kaarten gebruiken, ongeacht de capaciteit:

- SD-geheugenkaarten
- SDHC-geheugenkaarten*
- SDXC-geheugenkaarten*

* Compatibel met UHS-I-kaarten.

Kaarten waarop films kunnen worden opgeslagen

Voor het opnemen van films moet u een kaart met een hoge capaciteit en een hoge lees-/schrijfsnelheid gebruiken zoals weergegeven in de onderstaande tabel.

Compressiemethode (pag. 216)	Kaart
IPB	6 MB/sec. of sneller
ALL-I (I-only)	20 MB/sec. of sneller

- Als u voor het opnemen van films een kaart met een lage schrijfsnelheid gebruikt, kan het zijn dat de film niet goed wordt opgeslagen. En als u een film afspeelt op een kaart met een lage leessnelheid, wordt de film mogelijk niet goed weergegeven.
- Indien u foto's wilt maken terwijl u een film opneemt, hebt u een nog snellere kaart nodig.
- Ga naar de website van de fabrikant van de kaart als u de lees-/schrijfsnelheid van de kaart wilt weten.



In deze handleiding verwijst 'kaart' naar SD-geheugenkaarten, SDHC-geheugenkaarten en SDXC-geheugenkaarten.

* **Bij de camera is geen kaart voor het opslaan van foto's of films geleverd.** Deze dient u apart aan te schaffen.

Controlelijst onderdelen

Controleer voordat u begint of alle onderstaande onderdelen van de camera aanwezig zijn. Neem contact op met uw dealer als er iets ontbreekt.



Camera
(met cameradop)



**Batterij
LP-E6**
(met beschermdeksel)



**Batterijoplader
LC-E6/LC-E6E***

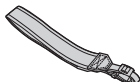

**Brede draagriem
EW-EOS6D**



Interfacekabel IFC-200U



**Stereo-AV-kabel
AVC-DC400ST**



EOS Solution Disk
(software)

* Batterijoplader LC-E6 of LC-E6E is meegeleverd. (Bij de LC-E6E wordt een netsnoer meegeleverd.)

- De meegeleverde instructiehandleidingen worden op de volgende pagina vermeld.
- Als u de camera als kit met een of meer objectieven hebt gekocht, controleer dan of de objectieven zijn meegeleverd.
- Mogelijk is er voor de objectieven een instructiehandleiding meegeleverd, afhankelijk van het type kitobjectieven.
- Bewaar bovengenoemde zaken zorgvuldig.

Wanneer u lenzinstructiehandleidingen nodig hebt, downloadt u deze van de website van Canon (pag. 5). De lenzinstructiehandleidingen (PDF) zijn voor lenzen die apart worden verkocht. Indien u de lenzenset koopt, komen sommige accessoires die met de lens zijn meegeleverd, mogelijk niet overeen met de accessoires die in de handleiding voor de lens zijn weergegeven.

Instructiehandleidingen



Basisinstructiehandleiding camera, Basisinstructiehandleiding Wi-Fi functie en Instructiehandleiding GPS

Dit boekje bestaat uit de Camera-instructiehandleiding (basisversie), de Instructiehandleiding Wi-Fi functie (basisversie) en de Instructiehandleiding GPS (volledige versie). U vindt meer gedetailleerde instructiehandleidingen (PDF-bestanden) op de website van Canon.

De instructiehandleidingen (PDF-bestanden) downloaden en bekijken

1 Download de instructiehandleidingen (PDF-bestanden).

- Maak verbinding met internet en ga naar de volgende Canon-website.
www.canon.com/icpd
- Selecteer het land of de regio van uw verblijfplaats en download de instructiehandleidingen.

Instructiehandleidingen die kunnen worden gedownload











- **Camera-instructiehandleiding**
- **Instructiehandleiding Wi-Fi functie**
- **Basisinstructiehandleiding camera, Basisinstructiehandleiding Wi-Fi functie en Instructiehandleiding GPS**
- **Lensinstructiehandleidingen**
- **Software-instructiehandleidingen**

2 Bekijk de instructiehandleidingen (PDF-bestanden).

- Dubbelklik op een gedownloade instructiehandleiding (PDF-bestand) om deze te openen.
- Om de instructiehandleidingen (PDF-bestanden) te kunnen weergeven, hebt u Adobe Acrobat Reader DC of een andere Adobe PDF-viewer (bij voorkeur de nieuwste versie) nodig.
- Adobe Acrobat Reader DC kunt u gratis downloaden van internet.
- Raadpleeg het Help-gedeelte van een PDF-viewer voor meer informatie over het gebruik ervan.

Symbolen en afspraken die in deze handleiding worden gebruikt ■

Pictogrammen in deze handleiding

-  : Het hoofdinstelwiel.
 : Het snelinstelwiel.
 <  > <  > <  > : De multifunctionele knop en de drukrichting.
 : De instelknop.
 4,  6,  10,  16 : Hiermee wordt aangeduid dat de desbetreffende functie respectievelijk 4, 6, 10 of 16 seconden actief blijft nadat u de knop loslaat.

* De pictogrammen en markeringen in deze handleiding die verwijzen naar knoppen, instelwielen en instellingen op de camera, komen overeen met de pictogrammen en markeringen op de camera en het LCD-scherm.

MENU : Hiermee wordt verwezen naar een functie die u kunt wijzigen door op de knop <**MENU**> te drukken en de instelling te wijzigen.

☆ : Indien het sterretje rechtsboven op een pagina wordt weergegeven, is de functie alleen beschikbaar in de creatieve modi (pag. 24).

(pag. **) : Verwijzing naar pagina's met meer informatie.

 : Waarschuwing om opnameproblemen te voorkomen.

 : Aanvullende informatie.

 : Tips en advies voor betere opnamen.

? : Advies voor het oplossen van problemen.

Basisveronderstellingen

- Bij alle handelingen die in deze handleiding worden beschreven, wordt ervan uitgegaan dat de aan-uitschakelaar al is ingesteld op <**ON**> en de <**LOCK**>-schakelaar naar links is ingesteld (Multifunctievergrendeling ontgrendeld) (pag. 34, 47).
- Er wordt aangenomen dat alle menu-instellingen en persoonlijke voorkeuzen op de standaardinstellingen zijn ingesteld.
- Als voorbeeld is er in de handleiding een EF50mm f/1.4 USM-objectief op de camera bevestigd.

Hoofdstukken



Voor nieuwe DSLR-gebruikers worden in hoofdstuk 1 en 2 de basisbediening en opnameprocedures voor de camera uitgelegd.

	Inleiding	2
1	Aan de slag	27
2	Foto's maken met basisfuncties	65
3	De AF- en transportmodi instellen	91
4	Opname-instellingen	101
5	Geavanceerde functies	141
6	Opnamen maken met de flitser	169
7	Opnamen maken met het LCD-scherm (Live view-opnamen)	179
8	Filmopnamen	203
9	Opnamen weergeven	235
10	Opnamen naverwerken	271
11	Sensorreiniging	279
12	Opnamen afdrukken	285
13	De camera aanpassen aan uw voorkeuren	301
14	Referentie	331
15	Opnamen downloaden naar de computer	387











Inhoudsopgave

Inleiding	2
Compatibele kaarten	3
Controlelijst onderdelen.....	4
Instructiehandleidingen	5
Symbolen en afspraken die in deze handleiding worden gebruikt	6
Hoofdstukken	7
Functie-index.....	14
Tips en waarschuwingen voor het gebruik	16
Verkorte handleiding.....	18
Namen van onderdelen	20



1 Aan de slag **27**

De batterij opladen	28
De batterij plaatsen en verwijderen	30
De kaart plaatsen en verwijderen	31
De camera inschakelen.....	34
De datum, tijd en tijdzone instellen.....	36
De interfacetaal selecteren.....	38
Een objectief bevestigen en verwijderen.....	39
Objectieven met Image Stabilizer (beeldstabilisatie)	42
Basisbediening	43
 Sneltoetsen voor opnamefuncties	49
 Menugebruik.....	51
Voordat u begint	53
De kaart formatteren.....	53
De uitschakeltijd/automatisch uitschakelen instellen	55
De kijktijd instellen	55
Het LCD-scherm in-/uitschakelen	56
De standaardinstellingen van de camera herstellen.....	56
 De digitale horizon weergeven	60
Uitleg en help	63

2 Foto's maken met basisfuncties 65



 Volautomatisch opnamen maken (Automatisch/scène)	66
 Volautomatische technieken (Automatisch/scène).....	69
 Creatieve automatische opnamen	71
SCN : Modus Speciale scène	74
 Portretfoto's maken	75
 Landschapsfoto's maken	76
 Close-ups maken	77
 Opnamen maken van bewegende onderwerpen.....	78
 's Avonds portretfoto's maken (met een statief).....	79
 's Avonds opnamen maken (uit de hand).....	80
 Opnamen met tegenlicht maken.....	81
 Sneltoetsen	83
Opname via sfeerselectie	84
Opname via licht of scènetype.....	87

3 De AF- en transportmodi instellen 91

AF: Het AF-gebruik selecteren.....	92
 AF-punten selecteren	94
Wanneer niet automatisch kan worden scherpgesteld	96
MF: Handmatige scherpstelling.....	97
 De transportmodus selecteren.....	98
 De zelfontspanner gebruiken	100

4 Opname-instellingen 101



De opnamekwaliteit instellen	102
ISO: De ISO-snelheid instellen	106
 Een beeldstijl selecteren	112
 Een beeldstijl aanpassen	115
 Een beeldstijl vastleggen	118

De witbalans instellen.....	120
 Handmatige witbalans.....	121
 De kleurtemperatuur instellen.....	122
Witbalanscorrectie.....	123
Helderheid en contrast automatisch corrigeren.....	125
Instellingen voor ruisreductie.....	126
Lichte tonen prioriteit.....	130
Correctie helderheid randen/Chromatische correctie.....	131
Een map maken en selecteren.....	134
Methoden voor bestandsnummering.....	136
Copyrightinformatie instellen.....	138
De kleurruimte instellen.....	140



5 Geavanceerde functies 141

P : AE-programma.....	142
Tv : AE met sluitervoorkeur.....	144
Av : AE met diafragma voorkeur.....	146
Scherptedieptecontrole.....	147
M : Handmatige belichting.....	148
 De meetmethode selecteren.....	149
Belichtingscompensatie instellen.....	151
 Reeksopnamen met automatische belichting (AEB).....	152
* AE-vergrendeling.....	153
B : Bulb-belichting.....	154
HDR : HDR-opnamen (High Dynamic Range).....	155
 Meervoudige belichting.....	158
 Spiegel opklappen.....	165
De oculairdop gebruiken.....	166
 Een afstandsbediening gebruiken.....	167
 Opnamen maken met de afstandsbediening.....	167

6	⚡ Flitsfotografie	169
	⚡ Flitsfotografie.....	170
	De flitser instellen.....	172
7	Opnamen maken met de afstandsbediening (Live view-opnamen)	179
	📷 Opnamen maken met het LCD-scherm.....	180
	Opname-instellingen.....	185
	Menufunctie-instellingen.....	187
	AF gebruiken om scherp te stellen (AF-methode).....	192
	Handmatige scherpstelling.....	199
8	Filmopnamen	203
	🎞️ Filmopnamen.....	204
	Opname-instellingen.....	215
	Het filmopnameformaat instellen.....	216
	De geluidsopname instellen.....	218
	De tijdcode instellen.....	220
	Menufunctie-instellingen.....	223
	Videofoto's maken.....	225
9	Opnamen weergeven	235
	▶️ Opnamen weergeven.....	236
	INFO.: Weergave met opname-informatie.....	238
	🔍🔍 Snel opnamen zoeken.....	242
	🔍 Vergrote weergave.....	244
	🔄 De opname draaien.....	246
	Classificaties instellen.....	247
	🔍 Sneltoetsen voor weergave.....	249
	🎞️ Genieten van films.....	251
	🎞️ Films afspelen.....	253

 De eerste en laatste beelden van een film bewerken	255
Diavoorstelling (automatische weergave)	257
Opnamen op de tv bekijken	261
 Opnamen beveiligen	265
 Opnamen wissen	267
De instellingen voor het weergeven van opnamen wijzigen	269
De helderheid van het LCD-scherm aanpassen	269
Verticale opnamen automatisch draaien	270

10 Opnamen naverwerken 271

 RAW-opnamen met de camera verwerken	272
 Formaat wijzigen	277

11 Sensorreiniging 279



 Automatische sensorreiniging	280
Stofwisdata toevoegen	281
Handmatige sensorreiniging	283

12 Opnamen afdrukken 285

Het afdrukken voorbereiden	286
 Afdrukken	288
De opname bijsnijden	293
 Digital Print Order Format (DPOF)	295
 Rechtstreeks afdrukken met DPOF	298
 Opnamen selecteren voor een fotoboek	299

13 De camera aanpassen aan uw voorkeuren 301

Persoonlijke voorkeuzen instellen	302
Persoonlijke voorkeuze	303
Persoonlijke voorkeuze-instellingen	304

C.Fn I: Belichting	304
C.Fn II: Autofocus	307
C.Fn III: Bediening/overig.....	311
 : AF-fijnafstelling.....	314
 : Aangepaste bediening	320
My Menu vastleggen	327
 Aangepaste opnamemodi instellen	328

14 Referentie **331**

INFO .-knopfuncties	332
De batterijgegevens controleren	334
Een gewoon stopcontact gebruiken.....	338
Eye-Fi-kaarten gebruiken.....	339
Beschikbare functies per opnamemodus.....	342
Menu-instellingen.....	346
Systeemschema	354
Problemen oplossen	356
Foutcodes	370
Specificaties	371
Veiligheidsmaatregelen.....	382
Tips en waarschuwingen voor het gebruik:	
EF24-105mm f/3.5-5.6 IS STM	385

15 Opnamen downloaden naar de computer **387**

Opnamen downloaden naar een computer	388
Informatie over de software	390
De software installeren	392
Index	394

Funcie-index

Voeding

- De batterij opladen → pag. 28
- Batterijniveau → pag. 35
- Batterijgegevenscontrole → pag. 334
- Een gewoon stopcontact gebruiken → pag. 338
- Automatisch uitschakelen → pag. 55

Kaart

- Formatteren → pag. 53
- Ontspan sluiters zonder kaart → pag. 32

Objectief

- Bevestigen/verwijderen → pag. 39
- In-/uitzoomen → pag. 40
- Image Stabilizer (beeldstabilisatie) → pag. 42

Basisinstellingen

- Taal → pag. 38
- Datum/tijd/zone → pag. 36
- Pieptoon → pag. 346
- Copyrightinformatie → pag. 138
- Wis alle camera-instellingen → pag. 56

Zoeker

- Dioptische aanpassing → pag. 43
- Oculairdop → pag. 166
- Digitale horizon → pag. 61

LCD-scherm

- De helderheid van het scherm aanpassen → pag. 269
- Digitale horizon → pag. 60
- Uitleg → pag. 63
- Help → pag. 64

AF

- AF-gebruik → pag. 92
- AF-puntselectie → pag. 94
- AF-fijnafstelling → pag. 314
- Handmatige scherpstelling → pag. 97

Lichtmeting

- Meetmethode → pag. 149

Transport

- Transportmodus → pag. 98
- Zelfontspanner → pag. 100
- Maximale opnamereeks → pag. 105

Opnamen opslaan

- Een map maken/selecteren → pag. 134
- Bestandsnummering → pag. 136

Beeldkwaliteit

- Opnamekwaliteit → pag. 102
- ISO-snelheid → pag. 106
- Beeldstijl → pag. 112
- Witbalans → pag. 120
- Auto Lighting Optimizer (Auto optimalisatie helderheid) → pag. 125
- Ruisreductie voor hoge ISO-snelheden → pag. 126
- Ruisreductie voor lange belichtingstijden → pag. 128
- Lichte tonen prioriteit → pag. 130
- Correctie helderheid randen → pag. 131
- Correctie chromatische afwijking → pag. 132
- Kleurruimte → pag. 140

Opnamen maken

- Opnamemodus → pag. 24
- HDR → pag. 155
- Meervoudige belichting → pag. 158
- Spiegel opklappen → pag. 165
- Scherptedieptecontrole → pag. 147
- Afstandsbediening → pag. 167
- Sneltoetsen → pag. 49

Aanpassing van de belichting

- Belichtingscompensatie → pag. 151
- Reeksopnamen met automatische belichting → pag. 152
- AE-vergrendeling → pag. 153
- Veiligheidsshift → pag. 306

Flitser

- Externe flitser → pag. 169
- Instellingen voor externe flitser → pag. 172
- Persoonlijke voorkeuzen externe Speedlite → pag. 177

Live view-opnamen

- Live view-opnamen maken → pag. 179
- Scherpstellen → pag. 192
- Beeldverhouding → pag. 188

Filmopnamen

- Filmopnamen → pag. 203
- Filmopnameformaat → pag. 216
- Geluidsopname → pag. 218
- Tijdcode → pag. 220
- Foto's maken → pag. 213
- Videofoto → pag. 225

Weergave

- Kijktijd → pag. 55
- Weergave van één opname → pag. 236
- Weergave met opname-informatie → pag. 238
- Indexweergave → pag. 242
- Door beelden navigeren (opnamesprong) → pag. 243
- Vergrote weergave → pag. 244
- Opnamen draaien → pag. 246
- Classificatie → pag. 247
- Filmweergave → pag. 253
- Diavoorstelling → pag. 257
- Opnamen op de tv bekijken → pag. 261
- Beveiligen → pag. 265
- Wissen → pag. 267

Opnamen bewerken

- RAW-beeldverwerking → pag. 272
- Formaat wijzigen → pag. 277

Afdrukken

- PictBridge → pag. 286
- Afdrukopties (DPOF) → pag. 295
- Fotoboek instellen → pag. 299

Aanpassen

- Persoonlijke voorkeuze (C.Fn) → pag. 303
- Aangepaste bediening → pag. 320
- My Menu → pag. 327
- Aangepaste opnamemodus → pag. 328

Sensorreiniging en stof verwijderen

- Sensorreiniging → pag. 280
- Stofwisdata toevoegen → pag. 281

Wi-Fi/GPS*

- Wi-Fi
 - Instructiehandleiding Wi-Fi functie
- GPS
 - Instructiehandleiding GPS

* De EOS 6D (N) heeft geen Wi-Fi- en GPS-voorziening.

Tips en waarschuwingen voor het gebruik

Lees ook Tips en waarschuwingen voor het gebruik op pagina 386.

Omggaan met de camera

- Deze camera is een precisie-instrument. Laat de camera niet vallen en stel deze niet bloot aan fysieke schokken.
- De camera is niet waterdicht en kan niet onder water worden gebruikt.
- Om de resistentie van de camera tegen stof en waterdruppels te vergroten, houdt u het aansluitingenklepje, het accucompartiment, het kaartsleufklepje en alle andere kleppen goed gesloten.
- De camera is resistent tegen stof en waterdruppels. Dit betekent dat zand, stof, vuil of water dat per ongeluk op het apparaat valt, niet in het apparaat kan indringen. Het is echter onmogelijk om te voorkomen dat vuil, stof, water of zout helemaal niet in het apparaat indringen. Zorg ervoor dat er zo weinig mogelijk vuil, stof, water en zout op de camera terechtkomt.
- Als er water op de camera valt, veegt u dit af met een droge, schone doek. Als er vuil, stof of zout op de camera terechtkomt, veegt u dit af met een schone, goed uitgewrongen doek.
- Als u de camera gebruikt op een plaats waar veel vuil of stof aanwezig is, kan er een storing worden veroorzaakt.
- Het wordt aanbevolen de camera na gebruik te reinigen. Als u vuil, stof, water of zout op de camera laat zitten, kan er een storing worden veroorzaakt.
- Als u per ongeluk de camera in het water laat vallen of als u vreest dat er vocht (water), vuil, stof of zout in de camera is terechtgekomen, neemt u direct contact op met het dichtstbijzijnde Canon Service Center.
- Houd de camera buiten het bereik van apparaten met sterke magnetische velden, zoals magneten of elektrische motoren. Houd de camera eveneens uit de buurt van apparaten die sterke radiogolven uitzenden, zoals grote antennes. Sterke magnetische velden kunnen storingen veroorzaken en opnamegegevens beschadigen.
- Laat de camera niet achter in een extreem warme omgeving, zoals in een auto die in direct zonlicht staat. Door de hoge temperaturen kan de camera defect raken.
- De camera bevat elektronische precisieschakelingen. Probeer de camera nooit zelf te demonteren.

- Blokkeer de spiegelwerking niet met uw vinger of een ander object. Dit kan een defect veroorzaken.
- Gebruik een blaasbuisje om stof van de lens, zoeker, reflexspiegel of het matglas te blazen. Gebruik geen reinigingsmiddelen die organische oplosmiddelen bevatten om de camerabehuizing of lens schoon te vegen. Neem voor het verwijderen van hardnekkig vuil contact op met het dichtstbijzijnde Canon Service Center.
- Raak de elektrische contactpunten van de camera nooit met uw vingers aan. Als u dat wel doet, kunnen de contactpunten gaan roesten. Roest op de contactpunten kan ertoe leiden dat de camera niet goed meer functioneert.
- Als de camera plotseling van een koude in een warme omgeving terecht komt, kan zich condens vormen op de camera en op de inwendige delen. Voorkom condensvorming door de camera eerst in een afgesloten plastic tas te plaatsen. Zorg ervoor dat de camera is aangepast aan de hogere temperatuur voordat u de camera uit de tas haalt.
- Gebruik de camera niet als zich hierop condens heeft gevormd. Zo voorkomt u beschadiging van de camera. Als zich condens heeft gevormd, verwijdert u het objectief, de kaart en de batterij uit de camera. Wacht tot de condens is verdampt voordat u de camera gebruikt.
- Verwijder de batterij en berg de camera op een koele, droge en goed geventileerde plaats op als u deze gedurende langere tijd niet gaat gebruiken. Ook als de camera is opgeborgen, moet u de sluiters zo nu en dan enkele malen bedienen om te controleren of de camera nog goed functioneert.
- Vermijd opslag op plaatsen waar chemicaliën worden gebruikt die kunnen resulteren in roest en corrosie, zoals in een laboratorium.
- Als de camera langere tijd niet is gebruikt, test u alle functies voordat u de camera weer gaat gebruiken. Als u de camera langere tijd niet hebt gebruikt en opnamen wilt gaan maken van een belangrijke gebeurtenis zoals een buitenlandse reis, is het raadzaam de camera te laten controleren door uw Canon-dealer of zelf te controleren of de camera goed functioneert.

Verkorte handleiding

1

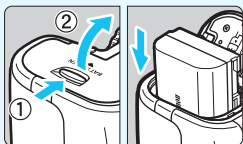

Plaats de batterij (pag. 30).

- Ga voor meer informatie over het opladen van de batterij naar pagina 28.

2

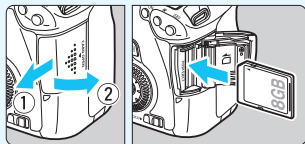

Plaats een kaart (pag. 31).

- Plaats de kaart in de sleuf met de etiketzijde naar de achterzijde van de camera gericht.

3

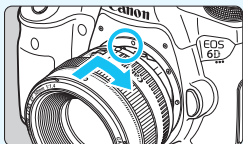

Bevestig het objectief (pag. 39).

- Zorg ervoor dat de rode punten zich op één lijn bevinden.

4

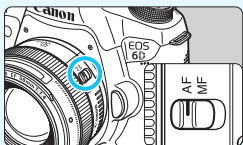

Zet de focusinstellingsknop op het objectief op <AF> (pag. 39).

5

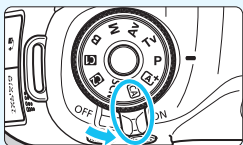

Zet de aan-uitschakelaar op <ON> (pag. 34).

- Zie pagina 36 als het LCD-scherm de schermen met datum/tijd/zone-instelling weergeeft.

6

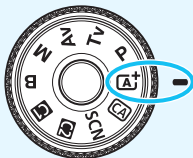

Houd de knop in het midden van het programmazwiel ingedrukt terwijl u het wiel instelt op **<A+>** (Automatisch/scène) (pag. 66).

- Alle camera-instellingen worden automatisch ingesteld.

7



Stel scherp op het onderwerp (pag. 44).

- Kijk door de zoeker en richt het midden van de zoeker op het onderwerp.
- Druk de ontspanknop half in; de camera stelt vervolgens scherp op het onderwerp.

8

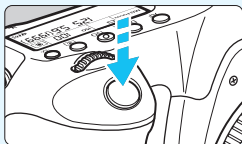

Maak de opname (pag. 44).

- Druk de ontspanknop helemaal in om de opname te maken.

9



Bekijk de opname (pag. 55).

- De opname wordt 2 seconden lang op het LCD-scherm weergegeven.
- Druk op de knop **<▶>** om de opname nogmaals weer te geven (pag. 236).

- Zie 'Live view-opnamen' (pag. 179) voor het maken van opnamen terwijl u op het LCD-scherm kijkt.
- Zie 'Opnamen weergeven' (pag. 236) voor het bekijken van de opnamen die u tot nu toe hebt gemaakt.
- Ga voor meer informatie over het verwijderen van een opname naar 'Opnamen wissen' (pag. 267).

Namen van onderdelen

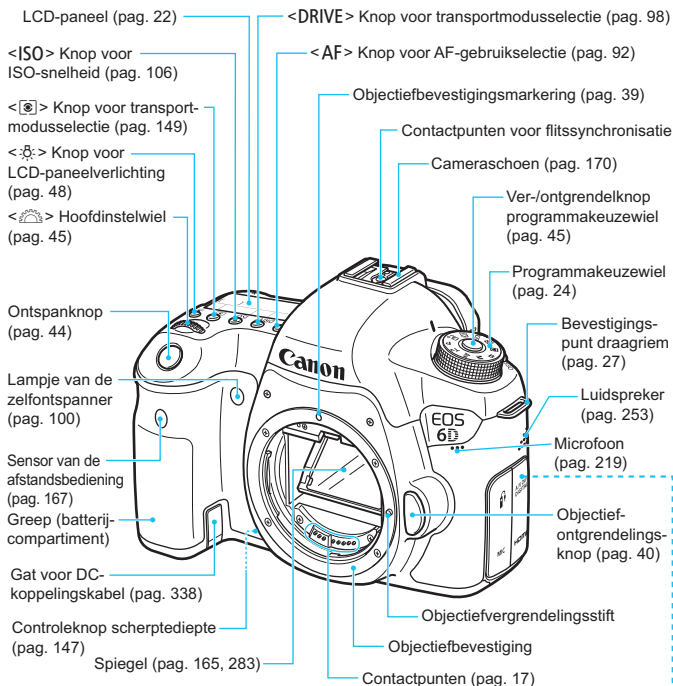

Cameradop (pag. 39)

- <A/V OUT/DIGITAL> Aansluiting audio/video OUT/digitaal (pag. 264/286, 388)
- <f> Aansluiting afstandsbediening (type N3) (pag. 167)
- <MIC> IN-aansluiting externe microfoon (pag. 219)
- <HDMI OUT> HDMI mini OUT-aansluiting (pag. 261)

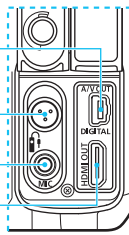

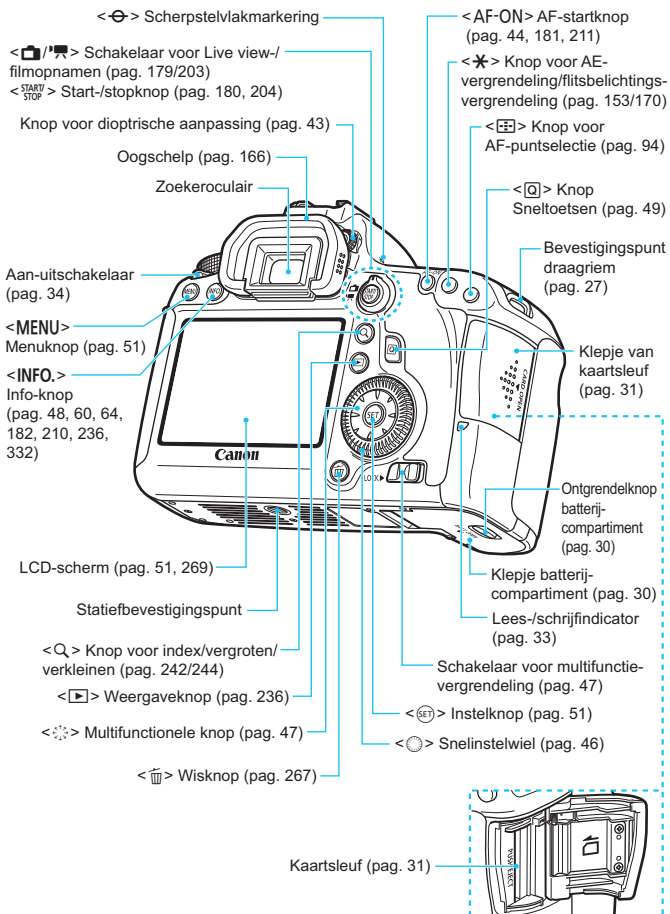

LCD-paneel

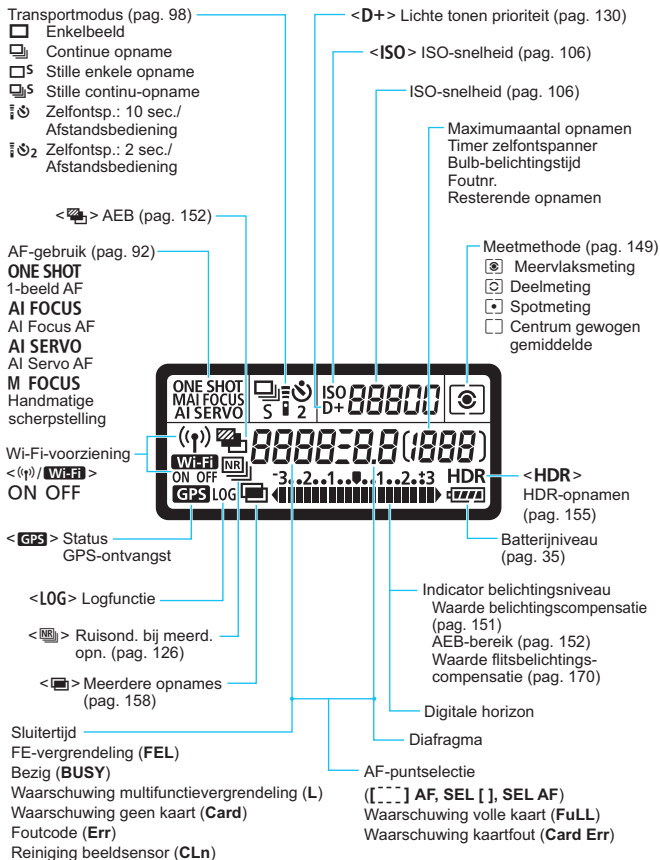

Alleen de instellingen die momenteel zijn toegepast worden weergegeven.

Zoekerinformatie

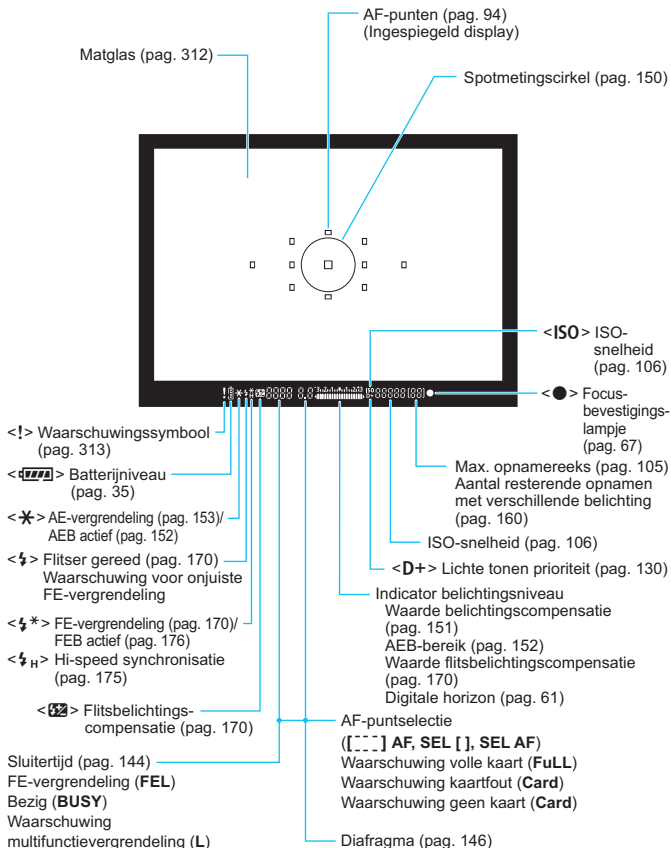

Alleen de instellingen die momenteel zijn toegepast worden weergegeven.

Programmamekuzewiel

Draai aan het programmamekuzewiel terwijl u de knop in het midden van het programmamekuzewiel ingedrukt houdt (ver-/ontgrendelknop programmamekuzewiel).

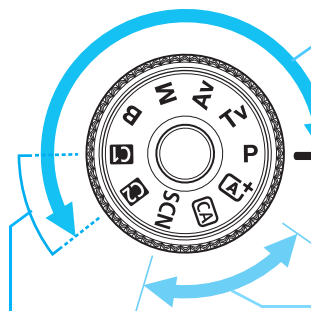

Creatieve modi

Met deze modi is het eenvoudiger om verschillende onderwerpen vast te leggen.

- P** : AE-programma (pag. 142)
- Tv** : AE met sluitervoorkeur AE (pag. 144)
- Av** : AE met diafragma voorkeur AE (pag. 146)
- M** : Handmatige belichting (pag. 148)
- B** : Bulb (pag. 154)

Basismodi

U hoeft alleen maar de ontspanknop in te drukken. De camera stelt alles in en zorgt dat de instellingen zijn afgestemd op het onderwerp of de scène.

- A+** : **Automatisch/scène** (pag. 66)
- CA** : **Automatisch/creatief** (pag. 71)
- SCN** : **Speciale scène** (pag. 74)
 - : Portret (pag. 75)
 - : Landschap (pag. 76)
 - : Close-up (pag. 77)
 - : Sport (pag. 78)
 - : Nachtportret (pag. 79)
 - : Nachtopnamen uit hand (pag. 80)
 - : HDR-tegenlicht (pag. 81)

Aangepaste opnamemodus

U kunt de opnamemodi (**P/Tv/Av/M/B**), het AF-gebruik, menu-instellingen enzovoort, onder de instellingen **C1** of **C2** van het programmamekuzewiel vastleggen en in die modus snel met de gewenste instellingen opnamen maken (pag. 328).

Objectief

EF24-105mm f/4L IS USM

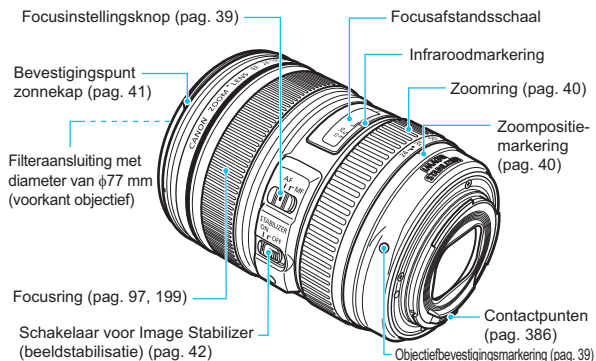

Batterijoplader LC-E6

Lader voor batterij LP-E6/LP-E6N (pag. 28).

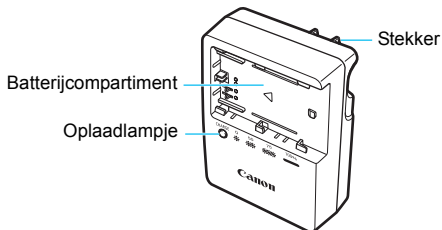

BELANGRIJKE VEILIGHEIDSINSTRUCTIES - BEWAAR DEZE INSTRUCTIES. GEVAAR - VOLG DEZE INSTRUCTIES NAUWKEURIG OM HET RISICO OP BRAND EN ELEKTRISCHE SCHOKKEN TE BEPERKEN.

Voor aansluiting op een stopcontact buiten de Verenigde Staten, gebruikt u zo nodig een stekkeradapter die voor het desbetreffende land geschikt is.

Batterijoplader LC-E6E

Lader voor batterij LP-E6/LP-E6N (pag. 28).

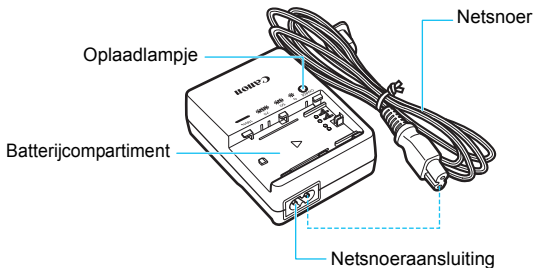

1

Aan de slag

In dit hoofdstuk worden de voorbereidende stappen en de basisbediening van de camera uitgelegd.

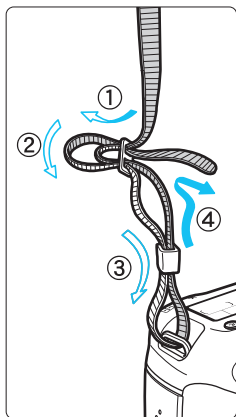

De riem bevestigen

Haal het uiteinde van de riem van onderaf door de draagriemring. Haal het uiteinde daarna door de gesp van de riem zoals afgebeeld in de illustratie. Trek de riem strak en zorg ervoor dat deze goed vastzit in de gespag.

- De oculairdop is ook aan de riem bevestigd (pag. 166).

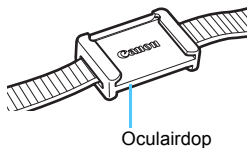

De batterij opladen

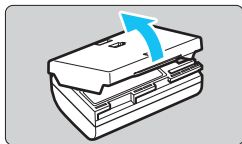

1 Verwijder het beschermdeksel.

- Verwijder het beschermdeksel van de batterij.

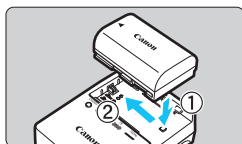

2 Plaats de batterij.

- Plaats de batterij op de juiste manier in de oplader zoals afgebeeld in de illustratie.
- Om de batterij te verwijderen, herhaalt u de bovenstaande procedure in omgekeerde volgorde.

LC-E6

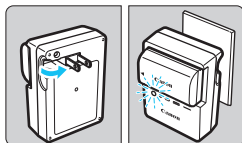

3 Laad de batterij opag.

Voor LC-E6

- Klap de contactpunten van de batterijoplader naar buiten, in de richting van de pijl, en steek ze in het stopcontact.

LC-E6E

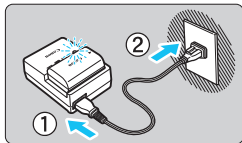

Voor LC-E6E

- Sluit het netsnoer aan op de oplader en steek de stekker in het stopcontact.
- ▶ Het opladen begint automatisch en het oplaadlampje knippert oranje.

Laadniveau	Oplaadlampje	
	Kleur	Indicator
0 - 49%	Oranje	Knippert eenmaal per seconde
50 - 74%		Knippert tweemaal per seconde
75% of hoger		Knippert driemaal per seconde
Volledig	Groen	Gaat branden

- Het duurt ongeveer 2,5 uur om een helemaal lege batterij volledig op te laden bij 23 °C). Hoe lang het duurt om de batterij op te laden, is sterk afhankelijk van de omgevingstemperatuur en de resterende capaciteit van de batterij.
- Om veiligheidsredenen duurt opladen bij lage temperaturen (5 °C - 10 °C) langer (tot 4 uur).

Tips voor het gebruik van de batterij en batterijoplader

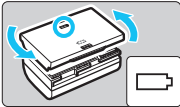
- **Bij aankoop is de batterij niet volledig opgeladen.**
Laad de batterij voor gebruik opag.
 - **Het verdient aanbeveling om de batterij op te laden op de dag dat u deze gaat gebruiken of een dag ervoor.**
Zelfs wanneer de camera is opgeborgen, raakt een opgeladen batterij geleidelijk aan leeg.
 - **Verwijder de batterij na het opladen en haal de batterijoplader uit het stopcontact.**
 - **U kunt het deksel in een andere richting plaatsen om aan te geven of de batterij al dan niet is opgeladen.**
Als de batterij is opgeladen, bevestigt u het deksel zodanig dat de opening, die de vorm heeft van een batterij , overeenkomt met het blauwe zegel op de batterij. Als de batterij leeg is, plaatst u het deksel in de omgekeerde richting. 
 - **Verwijder de batterij wanneer u de camera niet gebruikt.**
Als de batterij langere tijd in de camera blijft zitten, is er sprake van een kleine lekstroom, waardoor de batterij verder wordt ontladen en minder lang meegaat. Bewaar de batterij met het beschermdeksel bevestigd. Als u de batterij opbergt nadat u deze volledig hebt opgeladen, kunnen de prestaties van de batterij teruglopen.
 - **De batterijoplader kan ook in het buitenland worden gebruikt.**
De batterijoplader is compatibel met een stroombron van 100 V AC t/m 240 V AC 50/60 Hz. Indien nodig kunt u een in de handel verkrijgbare stekkeradapter voor het desbetreffende land of de desbetreffende regio gebruiken. Sluit geen draagbare spanningsomvormer aan op de batterijoplader. Dit kan de batterijoplader beschadigen.
 - **Als de batterij snel leeg raakt, zelfs nadat deze volledig is opgeladen, moet de batterij worden vervangen.**
Controleer de laadprestatie van de batterij (pag. 334) en schaf een nieuwe batterij aan.
- Nadat u de stekker van de lader uit het stopcontact hebt verwijderd, dient u de contactpunten van de stekker circa 10 seconden niet aan te raken.
 - Indien de resterende capaciteit van de batterij (pag. 334) 94% of hoger is, wordt de batterij niet opgeladen.
 - De oplader kan geen andere batterijen opladen dan batterij LP-E6/LP-E6N.

De batterij plaatsen en verwijderen

Plaats een volledig opgeladen LP-E6-batterij (of LP-E6N) in de camera.

De batterij plaatsen

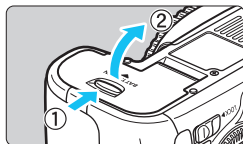

1 Open het klepje.

- Schuif het schuifje in de richting van de pijlen en open het klepje.

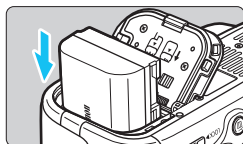

2 Plaats de batterij.

- Steek het uiteinde met de batterijcontacten in de camera.
- Schuif de batterij in de camera totdat deze vastzit.

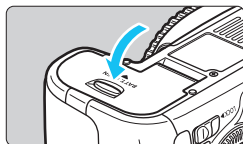

3 Sluit het klepje.

- Druk op het klepje totdat het dichtklikt.

 Alleen de batterij LP-E6/LP-E6N kan worden gebruikt.

De batterij verwijderen

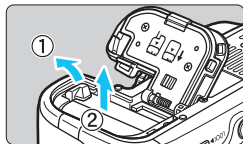

Open het klepje en verwijder de batterij.

- Druk het batterijvergrendelingsschuifje in de richting van de pijl en verwijder de batterij.
- Plaats het meegeleverde beschermdoeksel (pag. 28) op de batterij om kortsluiting van de batterijcontacten te voorkomen.

De kaart plaatsen en verwijderen

De camera kan een SD-, SDHC- of SDXC-geheugenkaart gebruiken. SDHC- en SDXC-kaarten met snelheidsklasse UHS-I kunnen ook worden gebruikt. De opnamen worden opgeslagen op de kaart.

Zorg ervoor dat het schrijfbeveiligingsschuijfe van de kaart omhoog staat zodat schrijven/wissen mogelijk is.

De kaart plaatsen

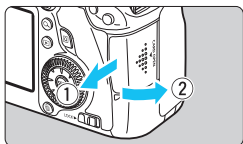

1 Open het klepje.

- Schuif het klepje in de richting van de pijlen om het te openen.

Schuijfe voor schrijfbeveiliging

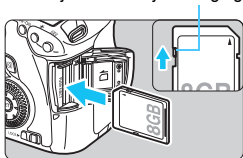

2 Plaats de kaart.

- Plaats de kaart met de etiketzijde naar u toe, zoals in de afbeelding wordt weergegeven, en schuif de kaart in de camera totdat deze vastklikt.

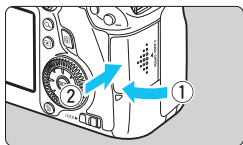

3 Sluit het klepje.

- Sluit het klepje en schuif het in de richting van de pijlen totdat het dichtklikt.
- Als u de aan-uitschakelaar op <ON> zet, wordt het aantal mogelijke opnamen (pag. 35) weergegeven op het LCD-scherm.

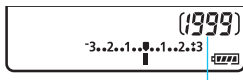

Maximumaantal opnamen



- Het aantal mogelijke opnamen is afhankelijk van de resterende capaciteit van de kaart, de instelling voor de opnamekwaliteit, de ISO-snelheid, enzovoort.
- Door [**1: Ontspan sluiters zonder kaart**] in te stellen op [**Uitschakelen**], voorkomt u dat u vergeet een kaart te plaatsen (pag. 346).

De kaart verwijderen

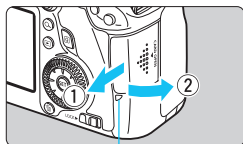

Lees-/schrijfindicator

1 Open het klepje.

- Zet de aan-uitschakelaar op <OFF>.
- **Controleer of de lees-/schrijfindicator uit is en open vervolgens het klepje.**
- Sluit het klepje als [**Opslaan...**] wordt weergegeven.

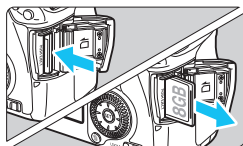

2 Verwijder de kaart.

- Druk de kaart voorzichtig in de camera en laat vervolgens los om de kaart uit te werpen.
- Trek de kaart recht uit de camera en sluit het klepje.



- **Wanneer de lees-/schrijfindicator brandt of knippert, betekent dit dat opnamen op de kaart worden gelezen, opgeslagen of gewist, of dat gegevens worden overgebracht. Maak het klepje van de kaartsleuf op dat moment niet open. Verricht ook geen van de volgende handelingen wanneer de lees-/schrijfindicator brandt of knippert. De opnamegegevens, kaart of camera kunnen anders beschadigd raken.**
 - **De kaart verwijderen**
 - **De batterij verwijderen**
 - **De camera schudden of ergens tegenaan stoten**
- Als er al opnamen op de kaart staan, begint de opnamenummering mogelijk niet bij 0001 (pag. 136).
- Als er op het LCD-scherm een kaartfout wordt weergegeven, verwijdert u de kaart en plaatst u deze opnieuw. Gebruik een andere kaart als het probleem aanhoudt.

Als u alle opnamen op de kaart naar een computer kunt overbrengen, brengt u alle opnamen over en formateert u de kaart met de camera (pag. 53). De kaart functioneert dan wellicht weer normaal.
- Raak de contactpunten van de kaart niet aan met uw vingers of met metalen voorwerpen.

De camera inschakelen

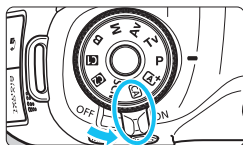

Als na het aanzetten van de camera het scherm met datum-/tijd-/zone-instelling wordt weergegeven, raadpleeg dan pagina 36 voor het instellen van de datum, tijd en zone.

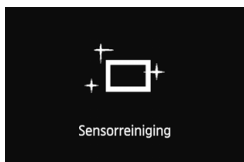

- <ON> : De camera wordt ingeschakeld.
- <OFF> : De camera is uitgeschakeld en werkt niet. Zet de aan-uitschakelaar op deze positie wanneer u de camera niet gebruikt.

De zelfreinigende sensor



- Wanneer u de aan-uitschakelaar op <ON> of <OFF> zet, wordt de sensorreiniging automatisch uitgevoerd. (Mogelijk hoort u een zacht, kort geluid.) Tijdens het reinigen van de sensor wordt <  > op het LCD-scherm weergegeven.
 - Zelfs tijdens het reinigen van de sensor kunt u opnamen maken. Door de ontspanknop half in te drukken (pag. 44), stopt u het reinigen van de sensor en kunt u een opname maken.
- Als u met de aan-uitschakelaar snel achter elkaar tussen <ON> en <OFF> wisselt, wordt het pictogram <  > mogelijk niet weergegeven. Dit is normaal en is geen defect.







MENU Automatisch uitschakelen

- Om de batterij te sparen, wordt de camera automatisch uitgeschakeld nadat deze ongeveer 1 minuut niet is gebruikt. Om de camera weer in te schakelen, drukt u gewoon de ontspanknop half in (pag. 44).
- U kunt de automatische uitschakeltijd instellen met [**2**: Uitschakelen] (pag. 55).

 Als u de aan-uitschakelaar op <OFF> zet terwijl een opname op de kaart wordt opgeslagen, wordt [**Opslaan...**] weergegeven en wordt de camera uitgeschakeld nadat de opname op de kaart is opgeslagen.

Het batterijniveau controleren

Wanneer de aan-uitschakelaar op <ON> staat, heeft het batterijniveau een van de volgende zes niveaus. Een knipperend batterijpictogram () geeft aan dat de batterij bijna leeg is.



	Pictogram						
	Niveau (%)	100 - 70	69 - 50	49 - 20	19 - 10	9 - 1	0

Maximumaantal opnamen

Temperatuur	Kamertemperatuur (23 °C)	Lage temperatuur (0 °C)
Maximumaantal opnamen	Circa 1090 opnamen	Circa 980 opnamen

- De bovenstaande cijfers zijn gebaseerd op een volledig opgeladen LP-E6-batterij, zonder Live view-opnamen, en de testcriteria van de CIPA (Camera & Imaging Products Association).
- Aantal opnamen met batterijgreep BG-E13
 - Met LP-E6 x 2: circa twee keer zoveel opnamen zonder de batterijgreepag.
 - Met AA/LR6-alkalinebatterijen bij kamertemperatuur (23 °C): circa 480 opnamen.



- Het aantal mogelijke opnamen neemt af bij een van de volgende bewerkingen:
 - Wanneer de ontspanknop voor langere tijd half wordt ingedrukt.
 - Wanneer de AF regelmatig wordt geactiveerd zonder dat er een foto wordt gemaakt.
 - Wanneer Image Stabilizer (beeldstabilisatie) van het objectief wordt gebruikt.
 - Wanneer het LCD-scherm vaak wordt gebruikt.
- Het aantal opnamen kan afnemen, afhankelijk van de werkelijke opnameomstandigheden.
- Voor de bediening van het objectief wordt ook stroom van de batterij gebruikt. Afhankelijk van het gebruikte objectief kan het maximaal aantal opnamen lager zijn.
- Zie pagina 181 voor het aantal mogelijke opnamen met Live view-opnamen.
- Zie [4: Accu-info] om de status van de batterij verder te controleren (pag. 334).
- Als AA-/LR6-batterijen worden gebruikt in batterijgreep BG-E13, wordt er een indicator met vier niveaus weergegeven. ( / ) wordt niet weergegeven.)

MENU De datum, tijd en tijdzone instellen

Als u de camera voor de eerste keer inschakelt of als de datum-/tijd/zone-instellingen zijn gereset, wordt de instelschermen Datum/tijd/zone weergegeven. Volg de stappen hieronder om eerst de tijdzone in te stellen. Indien u de camera instelt op de juiste tijdzone voor uw huidige woonplaats en u naar een andere tijdzone reist, kunt u de camera gewoon op de juiste tijdzone instellen voor uw bestemming zodat de datum/tijd automatisch wordt bijgewerkt. **Houd er rekening mee dat de datum en tijd die aan opnamen worden toegevoegd, worden gebaseerd op de ingestelde datum en tijd. Zorg ervoor dat u de juiste datum en tijd instelt.**



1 Geef het menuscherm weer.

- Druk op de knop <MENU> om het menuscherm weer te geven.



2 Selecteer op het tabblad [F2] [Datum/tijd/zone].

- Druk op de knop <◀▶> om het tabblad [F2] te selecteren.
- Druk op de knop <▲▼> om [Datum/tijd/zone] te selecteren en druk vervolgens op <SET>.

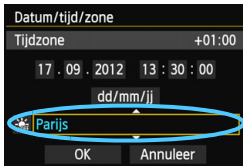

3 Stel de gewenste tijdzone in.

- De standaardinstelling is [Londen].
- Druk op de knop <◀▶> om het tijdzonevakje te selecteren.
- Druk op <SET> zodat <📍> wordt weergegeven.
- Druk op de knop <▲▼> om de tijdzone te selecteren en druk vervolgens op <SET>. (Hiermee gaat u terug naar <□>.)

- De procedure voor het instellen van het menu wordt uitgelegd op pagina 51-52.
- De tijd die rechtsboven wordt weergegeven, is het tijdverschil met Coordinated Universal Time (UTC). Als u uw tijdzone niet ziet, stelt u de tijdzone in in verhouding tot het verschil met UTC.



4 Stel de datum en de tijd in.

- Druk op de knop <◀▶> om het getal te selecteren.
- Druk op <SET> zodat <⏏> wordt weergegeven.
- Druk op de knop <▲▼> om het getal in te stellen en druk vervolgens op <SET>. (Hiermee gaat u terug naar <□>.)



5 Stel de zomertijd in.

- Stel de zomertijd in als dit nodig is.
- Druk op de knop <◀▶> om [☀] te selecteren.
- Druk op <SET> zodat <⏏> wordt weergegeven.
- Druk op de knop <▲▼> om [☀] te selecteren en druk vervolgens op <SET>.
- Wanneer de zomertijd is ingesteld op [☀], wordt de tijd die u hebt ingesteld in stap 4, één uur vooruit gezet. Als [☀] is ingesteld, wordt zomertijd geannuleerd en gaat de tijd met 1 uur achteruit.



6 Verlaat de instelling.

- Druk op de knop <◀▶> om [OK] te selecteren en druk vervolgens op <SET>.
- ▶ De datum/tijd/zone en zomertijd worden ingesteld en het menu wordt weer weergegeven.



Als u de camera zonder batterij opbergt of als de batterij van de camera leeg raakt, gaat de datum/tijd/zone-instelling mogelijk verloren. Als dit gebeurt, stelt u de tijdzone en datum/tijd opnieuw in.



- De ingestelde datum en tijd worden van kracht wanneer u bij stap 6 op <SET> drukt.
- Controleer nadat u de tijdzone hebt veranderd of de juiste datum/tijd is ingesteld.

MENU De interfacetaal selecteren



1 Geef het menuscherm weer.

- Druk op de knop <MENU> om het menuscherm weer te geven.

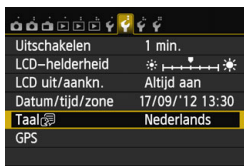

2 Selecteer op het tabblad [Taal].

- Druk op de knop <◀▶> om het tabblad [Taal] te selecteren.
- Druk op de knop <▲▼> om [Taal] te selecteren en druk vervolgens op <SET>.



3 Stel de gewenste taal in.

- Druk op de knop <▲▼> om de taal te selecteren en druk vervolgens op <SET>.
- ▶ De interfacetaal wordt gewijzigd.

English	Norsk	Română
Deutsch	Svenska	Türkçe
Français	Español	العربية
Nederlands	Ελληνικά	ภาษาไทย
Dansk	Русский	简体中文
Português	Polski	繁體中文
Suomi	Čeština	한국어
Italiano	Magyar	日本語
Українська		

Een objectief bevestigen en verwijderen

De camera is compatibel met alle Canon EF-objectieven. De camera kan niet worden gebruikt in combinatie met EF-S- en EF-M-objectieven.

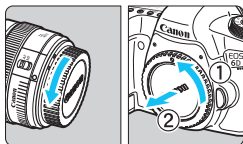

1 Verwijder de doppen.

- Verwijder de achterste lensdop en de cameradop door ze los te draaien in de richting die door de pijlen wordt aangegeven.

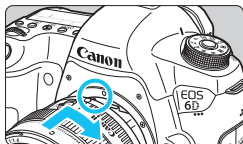

2 Bevestig het objectief.

- Zorg ervoor dat de rode stop op het objectief en op de camera zich op gelijke hoogte bevinden en draai het objectief (zie pijl) totdat dit op zijn plaats klikt.

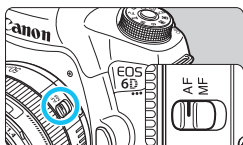

3 Zet de focusinstellingsknop op het objectief op <AF>.

- <AF> staat voor 'autofocus', of automatische scherpstelling.
- Als de knop is ingesteld op <MF> (handmatige scherpstelling), kan niet automatisch worden scherpgesteld.

4 Verwijder de voorste lensdopag.

Stof vermijden

- Vervang objectieven zo snel mogelijk en op een plaats die zoveel mogelijk stofvrij is.
- Breng de cameradop aan op de camera wanneer u deze zonder objectief bewaart.
- Verwijder stof van de cameradop voordat u deze bevestigt.



- Kijk niet rechtstreeks naar de zon door een lens. Dit kan het gezichtsvermogen beschadigen.
- Als het voorste deel (de focusing) van het objectief tijdens het automatisch scherpstellen draait, raak het draaiende deel dan niet aan.

In- en uitzoomen

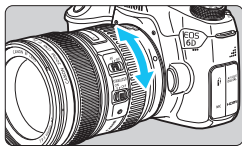

Om in of uit te zoomen draait u de zoomring op het objectief met uw vingers.

Als u wilt in- of uitzoomen, doe dit dan voordat u scherpstelt. Wanneer u na het scherpstellen aan de zoomring draait, kan de scherpstelling enigszins verloren gaan.

Het objectief verwijderen

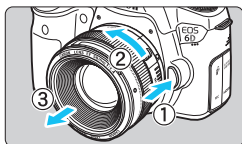

Druk op de objectiefontgrendelingsknop en draai het objectief in de richting van de pijlen.

- Draai het objectief totdat dit niet meer verder kan en koppel het objectief los.
- Bevestig de achterste lensdop op het losgekoppelde objectief.

• **Opmerking voor eigenaars van een EF24-105mm f/3.5-5.6 IS STM-objectief:**

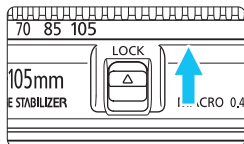

U kunt ervoor zorgen dat het objectief niet uitschuift als u het ergens mee naartoe neemt. Stel de zoomring in op de groothoekzijde van 24 mm en schuif vervolgens het zoomringvergrendelingsschuifje naar **<LOCK>**. De zoomring kan alleen worden vergrendeld bij de groothoekzijde.

Een lenskap bevestigen

Met een lenskap kan ongewenst licht worden geblokkeerd en wordt de voorkant van het objectief beschermd tegen regen, sneeuw, stof, enzovoort. Voordat u het objectief in een tas, enzovoort stopt, kunt u de zonnekap ook andersom bevestigen.

Indien de lenskap en het objectief een bevestigingsmarkering hebben

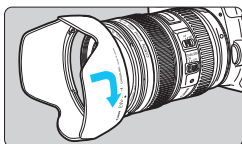

- 1 Zorg ervoor dat de rode punten op de kap en op het objectief zich op gelijke hoogte bevinden en draai het objectief in de richting van de pijl.

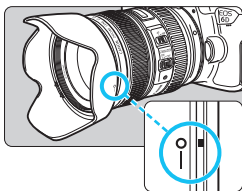

- 2 Draai de lenskap zoals op de illustratie.

- Draai de lenskap met de klok mee tot deze goed is bevestigd.

Indien de lenskap en het objectief geen bevestigingsmarkering hebben

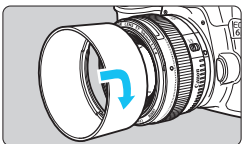

Bevestig de lenskapag.

- Draai de lenskap in de richting van de pijl tot de kap goed is bevestigd.



- Indien hebt objectief een objectiefbevestigingsmarkering bevat en u de kap niet goed bevestigt, ziet het buitengebied van de afbeelding er mogelijk donker uit.
- Pak de lenskap aan de onderkant vast wanneer u deze draait om deze te bevestigen of te verwijderen. Als u de lenskap bij de randen vastpakt, kan de kap vervormd raken waardoor u de lenskap niet meer kunt draaien.

Objectieven met Image Stabilizer (beeldstabilisatie)

Wanneer u de ingebouwde Image Stabilizer (beeldstabilisatie) van het IS-objectief gebruikt, wordt bewegingsonscherpte gecorrigeerd om scherpere opnamen te krijgen. De procedure die hier wordt uitgelegd, is gebaseerd op het EF24-105mm f/4L IS USM-objectief als voorbeeld. * IS betekent Image Stabilizer (beeldstabilisatie).

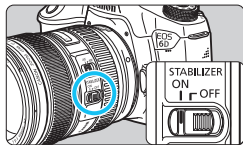

1 Zet de schakelaar STABILIZER op <ON>.

- Zet de aan-uitschakelaar van de camera ook op <ON>.

2 Druk de ontspanknop half in.

- ▶ Image Stabilizer (beeldstabilisatie) werkt nu.

3 Maak de opname.

- Als de opname er onbewogen uitziet in de zoeker, drukt u de ontspanknop volledig in om de opname te maken.

- Image Stabilizer (beeldstabilisatie) kan onscherpte van het onderwerp niet tegengaan als het onderwerp tijdens het belichtingsmoment beweegt.
- Zet voor opnamen met bulb-belichting de IS-schakelaar op <OFF>. Als de schakelaar op <ON> staat, kan het zijn dat de Image Stabilizer (beeldstabilisatie) niet goed werkt.
- Image Stabilizer (beeldstabilisatie) is mogelijk niet effectief bij overmatige beweging, zoals op een schommelende boot.
- Het kan zijn dat de Image Stabilizer (beeldstabilisatie) niet effectief is wanneer u het EF24-105mm f/4L IS USM-objectief gebruikt voor gepande opnamen.

- Image Stabilizer (beeldstabilisatie) werkt als de focusinstellingsknop op het objectief is ingesteld op <AF> of <MF>.
- Ook wanneer u een statief gebruikt, kunt u zonder problemen opnamen maken met de IS-schakelaar ingesteld op <ON>. Maar om de batterij te besparen, wordt het aanbevolen de IS-schakelaar op <OFF> te zetten.
- Image Stabilizer (beeldstabilisatie) is zelfs effectief wanneer de camera op een monopod is bevestigd.
- Met het EF24-105mm f/3.5-5.6 IS STM-objectief kan de Image Stabilizer-modus automatisch overschakelen al naargelang de opnameomstandigheden.

Basisbediening

De scherpte van de zoeker aanpassen

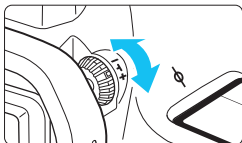

Draai aan de knop voor dioptrische aanpassing.

- Draai de knop naar links of rechts zodat de AF-punten in de zoeker scherp zijn.
- Als het lastig is om de knop te draaien, verwijdert u de oogschelp (pag. 166).



Als het beeld in de zoeker na de dioptrische aanpassing van de camera nog niet scherp is, wordt aanbevolen om dioptrische aanpassingslenzen E-serie te gebruiken (10 typen, afzonderlijk verkrijgbaar).

De camera vasthouden

Voor scherpe opnamen houdt u de camera stil om bewegingsonscherpte te minimaliseren.

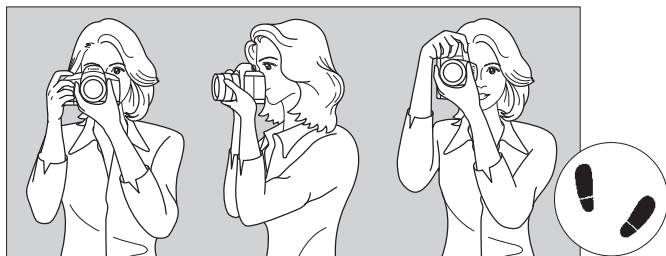

Horizontaal fotograferen

Verticaal fotograferen

1. Pak met uw rechterhand de camera stevig vast.
2. Houd het objectief onderaan vast met uw linkerhand.
3. Laat uw rechterwijsvinger lichtjes op de ontspanknop rusten.
4. Duw uw armen en ellebogen licht tegen de voorkant van uw lichaam.
5. Voor een stabiele houding plaatst u de ene voet net voor de andere.
6. Druk de camera tegen uw gezicht en kijk door de zoeker.



Zie pagina 179 voor het maken van opnamen terwijl u op het LCD-scherm kijkt.

Ontspanknop

De ontspanknop heeft twee stappen. U kunt de ontspanknop half indrukken en u kunt de ontspanknop helemaal indrukken.



Half indrukken

Hiermee activeert u de automatische scherpstelling en het automatische belichtingssysteem dat de sluitertijd en het diafragma instelt.

De belichtingsinstelling (sluitertijd en diafragma) wordt in de zoeker en op het LCD-paneel weergegeven (☼4).

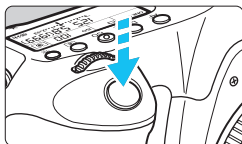

Helemaal indrukken

De sluitert ontspannt en de opname wordt gemaakt.

Bewegingsonscherpte voorkomen

Het bewegen van de camera tijdens het belichtingsmoment kan leiden tot bewegingsonscherpte. Onscherp opnamen kunnen hiervan het resultaat zijn. Let op het volgende om bewegingsonscherpte te voorkomen:

- Houd de camera goed vast zoals op de vorige pagina is weergegeven.
- Druk de ontspanknop half in om automatisch scherp te stellen en druk de ontspanknop vervolgens langzaam volledig in.



- Wanneer u in de creatieve modi op de knop <AF-ON> drukt, gebeurt er hetzelfde als wanneer u de ontspanknop half indrukt.
- Als u de ontspanknop helemaal indrukt zonder deze eerst half in te drukken, of als u de ontspanknop half indrukt en direct daarna volledig, zal de opname iets worden vertraagd.
- Zelfs wanneer een menu of opname wordt weergegeven of wanneer u een opname maakt, kunt u direct teruggaan naar de opnamemodus door de ontspanknop half in te drukken.

Programmamekuzewiel

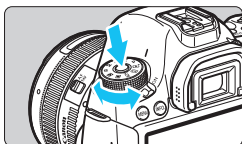

Draai aan het programmamekuzewiel terwijl u de ver-/ontgrendelknop van het programmamekuzewiel in het midden ingedrukt houdt.



Hoofdinstelwiel

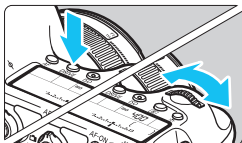

- (1) **Druk op een knop en draai aan het instelwiel .**

Wanneer u op een knop zoals <AF>, <DRIVE> of <ISO> drukt, blijft de desbetreffende functie gedurende de tijd die is ingesteld op de timer (⌚) geselecteerd.

Tijdens deze zes seconden kunt u de gewenste instelling maken met het instelwiel .

Wanneer de functie niet meer actief is of als u de ontspanknop half indrukt, is de camera klaar om een opname te maken.

- Gebruik dit instelwiel om het AF-gebruik, de transportmodus, de ISO-snelheid, de lichtmeetmethode, het AF-punt, enzovoort te selecteren of in te stellen.

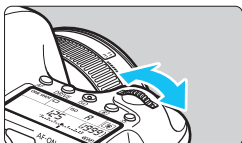

- (2) **Draai alleen aan het instelwiel .**

Draai terwijl u in de zoeker of op het LCD-paneel kijkt aan het instelwiel om de gewenste instelling te selecteren.

- Gebruik dit instelwiel om de sluitertijd, het diafragma, enzovoort in te stellen.



De handelingen in (1) zijn ook mogelijk wanneer de <LOCK▶>-schakelaar naar rechts staat (Multifunctievergrendeling, pag. 47).

Snelinstelwiel

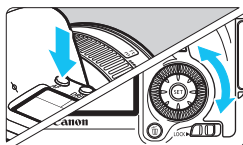

(1) Druk op een knop en draai aan het instelwiel <>.

Wanneer u op een knop zoals <AF>, <DRIVE> of <ISO> drukt, blijft de desbetreffende functie gedurende de tijd die is ingesteld op de timer () geselecteerd. Tijdens deze zes seconden kunt u de gewenste instelling maken met het instelwiel <>.

Wanneer de functie niet meer actief is of als u de ontspanknop half indrukt, is de camera klaar om een opname te maken.

- Gebruik dit instelwiel om het AF-gebruik, de transportmodus, de ISO-snelheid, de lichtmeetmethode, het AF-punt, enzovoort te selecteren of in te stellen.

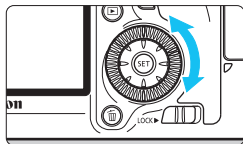

(2) Draai alleen aan het instelwiel <>.

Draai terwijl u in de zoeker of op het LCD-paneel kijkt aan het instelwiel <> om de gewenste instelling te selecteren.



- Gebruik dit instelwiel om de waarde voor de belichtingscompensatie, het diafragma voor handmatige belichting, enzovoort in te stellen.

 De handelingen in (1) zijn ook mogelijk wanneer de <LOCK▶>-schakelaar naar rechts staat (Multifunctievergrendeling, pag. 47).

Multifunctionele knop

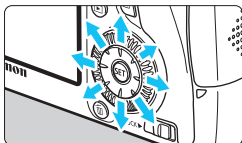
De multifunctionele knop <> bevat acht knoppen die in de richtingen kunnen worden gedrukt zoals aangegeven door de pijlen.



- Met deze acht knoppen kunt u het AF-punt selecteren, de witbalans corrigeren, het AF-punt of vergrotingskader verplaatsen tijdens Live view-opnamen, over de opname schuiven in de vergrote weergave tijdens afspelen, enzovoort.
- Bij menu's en Sneltoetsen werkt de multifunctionele knop alleen in verticale en horizontale richting < > < >. Hij werkt niet in diagonale richtingen.

LOCK▶ Multifunctievergrendeling

Met [ **C.Fn III -3: Multifunctievergrendeling**] ingesteld (pag. 313) en de <LOCK▶>-schakelaar naar rechts, wordt voorkomen dat het hoofdinstelwiel, het snelinstelwiel, en de multifunctionele knop onbedoeld bewegen en een instelling wordt veranderd.

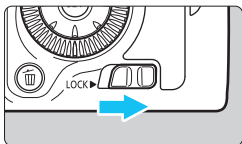



- <LOCK▶>-schakelaar naar links: ontgrendeld
- <LOCK▶>-schakelaar naar rechts: vergrendeld

 Indien de <LOCK▶>-schakelaar naar rechts staat en u een van de vergrendelde camera-bedieningen probeert te gebruiken, wordt in de zoeker en op het LCD-paneel <L> weergegeven. Op het scherm Opname-instellingen (pag. 48), wordt [**LOCK**] weergegeven.

LCD-paneelverlichting



Schakel de verlichting van het LCD-paneel in () of uit door op de knop <:  > te drukken. Wanneer u bij een bulb-opname de ontspanknop volledig indrukt, wordt de verlichting van het LCD-paneel uitgeschakeld.

Opname-instellingen weergeven

Nadat u een aantal keren op de knop <INFO.> hebt gedrukt, worden de opname-instellingen weergegeven.

Wanneer de opname-instellingen zijn weergegeven, kunt u aan het programmamekuzewiel draaien om de instellingen voor elke opnamemodus te bekijken (pag. 333).

Als u op de knop <Q> drukt, wordt Sneltoetsen ingeschakeld voor de opname-instellingen (pag. 49).

Druk nogmaals op de knop <INFO.> om de weergave uit te schakelen.



Q Sneltoetsen voor opnamefuncties

U kunt de opnamefuncties die worden weergegeven op het LCD-scherm rechtstreeks selecteren en instellen. Dit wordt het scherm Sneltoetsen genoemd.

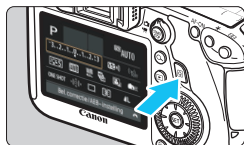

1 Druk op de knop <Q>.

- ▶ Het scherm Sneltoetsen wordt weergegeven (☺10).

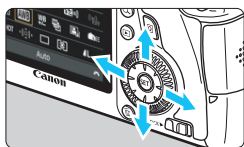

2 Stel de gewenste functie in.

- Druk op de knop <▲▼> <◀▶> om een functie te selecteren.
- ▶ De instelling van de geselecteerde functie wordt weergegeven.
- Draai aan het instelwiel <☺> om de instelling te wijzigen.

Basismodi

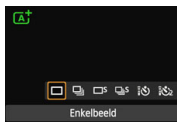
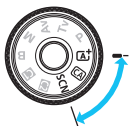

Creatieve modi

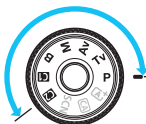

3 Maak de opname.

- Druk de ontspanknop helemaal in om de opname te maken.
- ▶ De opname wordt weergegeven.



Zie pagina 83 voor de functies die kunnen worden ingesteld in de basismodi en voor de instellingsprocedure.

Voorbeeld van het scherm Sneltoetsen

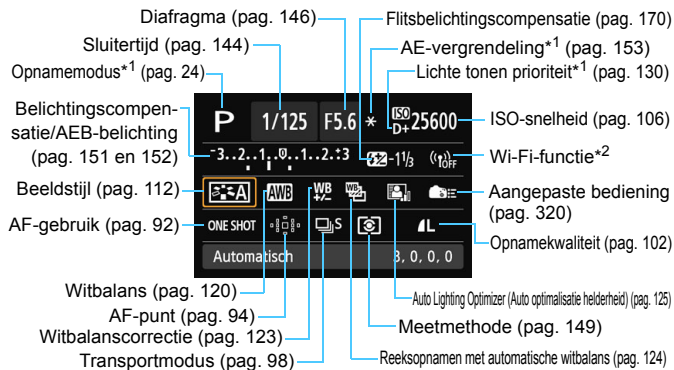

- *1: Functies met een sterretje kunnen niet via het scherm Sneltoetsen worden ingesteld.
 *2: Raadpleeg de Instructiehandleiding Wi-Fi functie voor de instellingen.

Schermbetaling met functie-instellingen



↓ <SET>

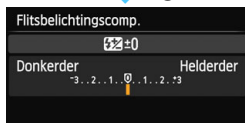

- Selecteer de gewenste functie en druk op <SET>. Het scherm met instellingen voor de functie wordt weergegeven.
- Draai aan het instelwiel <⚙️> of <🕒> om de instelling te wijzigen. U kunt ook op de knop <◀▶> drukken om de instellingen te wijzigen. Er zijn ook functies die kunnen worden ingesteld met de knop <INFO.>.
- Druk op <SET> om de instelling te voltooien en ga terug naar het scherm Sneltoetsen.
- Wanneer u <🏠> (Aangepaste bediening, pag. 320) of <📍> (AF-punt, pag. 94) selecteert en op de knop <MENU> drukt, worden de opname-instellingen weer weergegeven.

MENU Menugebruik

U kunt verschillende functies instellen met de menu's, zoals de opnamekwaliteit, datum/tijd, enzovoort. Terwijl u naar het LCD-scherm kijkt, gebruikt u de knop <MENU>, <▲▼> <◀▶>, en de knop <SET> op de achterzijde van de camera.

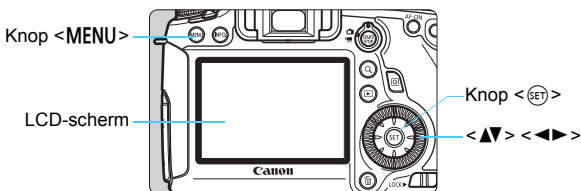

Menu's in de basismodi

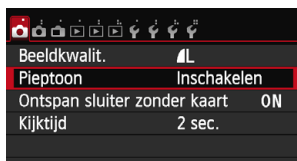
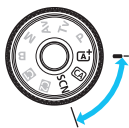

* Een aantal menutabbladen en menu-items wordt niet weergegeven in de Basismodi.

Menu's in de creatieve modi

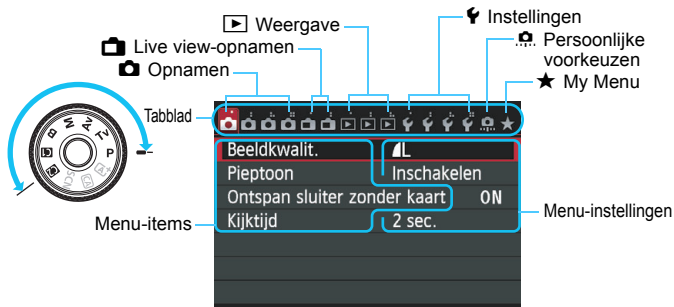

Procedure voor menu-instellingen

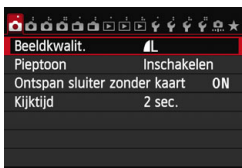

1 Geef het menuscherm weer.

- Druk op de knop <MENU> om het menuscherm weer te geven.

2 Selecteer een tabblad.

- Druk op de knop <◀▶> om een menutabblad te selecteren.
- Zo verwijst het tabblad [CAMERA 4] naar het scherm dat wordt weergegeven wanneer het vierde tabblad van links [CAMERA 4] is geselecteerd.



3 Selecteer het gewenste item.

- Druk op de knop <▲▼> om het item te selecteren en druk vervolgens op <SET>.



4 Selecteer de instelling.

- Druk op de knop <▲▼> of <◀▶> om de gewenste instelling te selecteren. (Voor sommige instellingen dient u op de knop <▲▼> of <◀▶> te drukken om ze te selecteren.)
- De huidige instelling wordt blauw weergegeven.



5 Stel de gewenste optie in.

- Druk op <SET> om de instelling vast te leggen.

6 Verlaat de instelling.

- Druk op de knop <MENU> om terug te gaan naar de weergave met opname-instellingen.

- In stap 2 kunt u ook aan het instelwiel <CAMERA 4> draaien om een menutabblad te selecteren. In stap 4 kunt u ook aan het instelwiel <CAMERA 4> draaien om bepaalde instellingen te selecteren.
- In de beschrijvingen van de menufuncties hieronder wordt er vanuit gegaan dat u op de knop <MENU> hebt gedrukt om het menuscherm weer te geven.
- Druk op de knop <MENU> om te annuleren.
- Zie pagina 346 voor informatie over elk menu-item.

Voordat u begint

MENU De kaart formatteren

Als de kaart nieuw is of eerder is geformatteerd met een andere camera of computer, moet u de kaart met de camera formatteren.

- 1 **Wanneer de geheugenkaart wordt geformatteerd, worden alle opnamen en gegevens op de kaart verwijderd. Zelfs beveiligde opnamen worden verwijderd; controleer dus of er geen opnamen op de kaart staan die u wilt bewaren. Breng de opnamen en gegevens indien nodig over naar een computer of een ander opslagmedium voordat u de kaart formateert.**

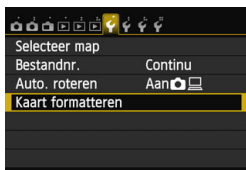

1 Selecteer [Kaart formatteren].

- Selecteer op het tabblad [**1**] [Kaart formatteren] en druk vervolgens op <SET>.



2 Formateer de kaart.

- Selecteer [OK] en druk vervolgens op <SET>.
- ▶ De kaart wordt geformatteerd.
- ▶ Wanneer de kaart is geformatteerd, keert u terug naar het menu.
- Druk voor low-levelformatting op de knop <✓> om [Low level format] van een <✓> te voorzien en selecteer [OK].

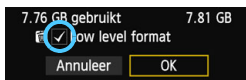



Gebruik [Kaart formatteren] in de volgende gevallen:

- De kaart is nieuw.
- De kaart is geformatteerd met een andere camera of een computer.
- De kaart is volledig gevuld met opnamen of gegevens.
- Er wordt een kaartfout weergegeven (pag. 370).

Low-levelformattering

- Voer een low-levelformattering uit als de opname- of leesnelheid van de kaart laag is of als u gegevens op de kaart volledig wilt wissen.
- Aangezien bij low-levelformattering alle sectoren op de kaart die opname-informatie kunnen bevatten worden geformatteerd, duurt het formatteren wat langer dan een normale formattering.
- U kunt de low-levelformattering stoppen door [Annuleer] te selecteren. Ook in dat geval is de normale formatteringsprocedure voltooid en kunt u de kaart gewoon gebruiken.



- Wanneer de geheugenkaart wordt geformatteerd of wanneer gegevens worden gewist, verandert alleen de bestandsbeheerinformatie. De eigenlijke gegevens worden niet volledig gewist. Houd hier rekening mee wanneer u de kaart verkoopt of weggooit. Als u de kaart weggooit, dient u een low-levelformattering uit te voeren of de kaart fysiek onbruikbaar te maken om te voorkomen dat persoonlijke gegevens in handen van derden kunnen komen.
- **Voordat u een nieuwe Eye-Fi-kaart gebruikt, moet de software voor de kaart op uw computer worden geïnstalleerd. Vervolgens formatteert u de kaart met de camera.**



- De capaciteit van de geheugenkaart die in het formatteringsscherm wordt weergegeven, kan lager zijn dan de capaciteit die op de kaart staat.
- Dit apparaat maakt gebruik van exFAT-technologie, waarvoor een licentie is verleend door Microsoft.

MENU De uitschakeltijd/automatisch uitschakelen instellen

Om de batterij te sparen, wordt de camera automatisch uitgeschakeld nadat deze gedurende een bepaalde tijd niet is gebruikt. Als u niet wilt dat de camera automatisch wordt uitgeschakeld, zet u deze functie op **[Deactiveren]**. Nadat de camera is uitgeschakeld, kunt u deze weer inschakelen door op de ontspanknop of andere knoppen te drukken.



1 Selecteer **[Uitschakelen]**.

- Selecteer op het tabblad [**2**] de optie **[Deactiveren]** en druk vervolgens op **<SET>**.

2 Stel de gewenste tijd in.

- Selecteer de gewenste instelling en druk op **<SET>**.



Zelfs als **[Deactiveren]** is ingesteld, wordt het LCD-scherm automatisch na 30 minuten uitgeschakeld, om stroom te besparen. (De camera zelf wordt niet uitgeschakeld.)

MENU De kijktijd instellen

U kunt instellen hoe lang de foto direct na de opname op het LCD-scherm wordt weergegeven. Als u wilt dat de camera de opname blijft weergeven, stelt u **[Vastzetten]** in. Als u de opname niet wilt laten weergegeven, stelt u **[Uit]** in.



1 Selecteer **[Kijktijd]**.

- Selecteer op het tabblad [**1**] **[Kijktijd]** en druk vervolgens op **<SET>**.

2 Stel de gewenste tijd in.

- Selecteer de gewenste instelling en druk op **<SET>**.



Als **[Vastzetten]** is ingesteld, wordt de opname weergegeven totdat de camera wordt uitgeschakeld omdat de ingestelde tijd voor automatische uitschakeling is verstreken.

MENU Het LCD-scherm in-/uitschakelen

De weergave met opname-instellingen (pag. 48) kan worden ingesteld zodat deze altijd aan blijft wanneer u de ontspanknop half indrukt.



Selecteer op het tabblad [**4**2] de optie [**LCD uit/aankn.**] en druk vervolgens op <SET>. De beschikbare instellingen worden hieronder beschreven. Selecteer een instelling en druk vervolgens op <SET>.

- **[Altijd aan]:** Het LCD-scherm blijft ingeschakeld, ook wanneer u de ontspanknop half indrukt. Druk op de knop <INFO.> om het LCD-scherm uit te schakelen.
- **[Ontspanknop]:** Wanneer u de ontspanknop half indrukt, wordt het LCD-scherm uitgeschakeld. Wanneer u de ontspanknop loslaat, wordt het LCD-scherm weer ingeschakeld.

MENU De standaardinstellingen van de camera herstellen [☆]

De opname-instellingen en menu-instellingen van de camera kunnen worden teruggezet op de standaardinstellingen.



1 Selecteer [**Wis alle camera-instellingen**].

- Selecteer op het tabblad [**4**4] de optie [**Wis alle camera-instellingen**] en druk vervolgens op <SET>.

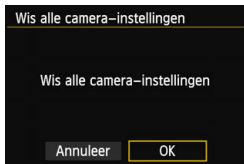

2 Selecteer [**OK**].

- Selecteer [**OK**] en druk vervolgens op <SET>.
- ▶ Als u [**Wis alle camera-instellingen**] gebruikt, worden de volgende standaardinstellingen van de camera hersteld:









Opname-instellingen

Automatisch scherpstellen	1-beeld AF	Transportmodus	<input type="checkbox"/> (Enkelbeeld)
AF-puntselectie	Automatische selectie	Bel.compag./AEB	Geannuleerd
Meetmethode	 (Meervlaksmeting)	Flitsbelichtingscompensatie	0 (Nul)
ISO-snelheid	Auto	Meerdere opnames	Uit
ISO-snelh.bereik	Minimumlimiet: 100 Maximumlimiet: 25600	HDR-modus	HDR uitsch.
Auto ISO-bereik	Minimumlimiet: 100 Maximumlimiet: 12800	Spiegel opklappen	Uit
Min. sluitertijd	Auto	Persoonlijke voorkeuze	Ongewijzigd
		Instellingen voor flitsfunctie	Ongewijzigd

Instellingen voor opnamekwaliteit

Beeldkwaliteit	 L
Beeldstijl	Auto
Auto Lighting Optimizer (Auto optimalisatie helderheid)	Standaard
Correctie helderheid randen	Inschakelen/ correctiegegevens blijven behouden
Chromatische correctie	Inschakelen/ correctiegegevens blijven behouden
Witbalans	 (Auto)
Handmatige witbalans	Geannuleerd
Witbalanscorrectie	Geannuleerd
Reeksopnamen met automatische	Geannuleerd
Kleuruimte	sRGB
Ruisreductie lange sluitertijd	Uit
Hoge ISO-ruisreductie	Standaard
Lichte tonen prioriteit	Uit
Bestandnr.	Continu
Auto. reiniging	Inschakelen
Stofwisdata	Wissen

Camera-instellingen

Uitschakelen	1 min.
Pieptoon	Inschakelen
Ontspan sluitertijd zonder kaart	Inschakelen
Kijktijd	2 sec.
Overbel. waarsch.	Uit
AF punt weerg.	Uit
Weergaveraster	Uit
Histogramweergave	Helderheid
Vergroting (ca.)	2x
Ctrl over HDMI	Uit
Spring met 	 (10 beelden)
Auto. roteren	Aan  
LCD-helderheid	    
LCD uit/aankn.	Altijd aan
Datum/tijd/zone	Ongewijzigd
Taal	Ongewijzigd
Videosysteem	Ongewijzigd
Uitleg	Inschakelen
Weergaveopties INFO-knop	Alle items geselecteerd
Aangepaste opnamemodus	Ongewijzigd
Copyrightinformatie	Ongewijzigd
Eye-Fi trans.	Uit
My Menu instellingen	Ongewijzigd
Weergave van My Menu	Uit
GPS	Uit
Wi-Fi	Uit



De instellingen voor Wi-Fi en GPS worden in de bijbehorende instructiehandleidingen besproken.

Instellingen voor Live view-opnamen

Live view-opname.	Inschakelen
AF-methode	FlexiZone - Single
Rasterweergave	Uit
Aspect ratio	3:2
Bel.simulatie	Inschakelen
Stille LV-opname	Modus 1
Meettimer	16 sec.

Instellingen voor filmopnamen

AF-methode	FlexiZone - Single
Stille LV-opname	Modus 1
Meettimer	16 sec.
Rasterweergave	Uit
Filmopnameformaat	1920x1080/IPB
Geluidsopname	Auto
Tijdcode	
Count up	Ongewijzigd
Instelling starttijd	Ongewijzigd
Movie opn. teller	Ongewijzigd
Movie afs. teller	Ongewijzigd
Drop frame	Ongewijzigd
Videofoto	Uit

De digitale horizon weergeven

U kunt in de zoeker en op het LCD-scherm een digitale horizon weergeven om de kanteling van de camera te helpen corrigeren. U kunt alleen de horizontale kanteling controleren en niet de kanteling vooruit of achteruit.

De digitale horizon op het LCD-scherm weergeven

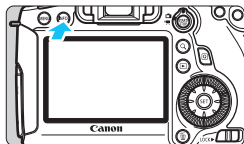

1 Druk op de knop <INFO.>

- Telkens als u op de knop <INFO.> drukt, wordt de schermweergave vernieuwd.
- Geef de digitale horizon weer.
- Indien de digitale horizon niet wordt weergegeven, stelt u [**4**: Weergaveopties **INFO**-knop] in op weergave van de digitale horizon (pag. 332).



Horizontale as

2 Controleer de kanteling van de camera.

- De horizontale kanteling wordt weergegeven in stappen van 1 graad.
- Wanneer de rode lijn groen wordt, wilt dit zeggen dat de kanteling is gecorrigeerd.

- Zelfs wanneer de kanteling wordt gecorrigeerd, is een foutmarge van ongeveer 1° nog steeds mogelijk.
- Indien de camera erg is gekanteld, wordt de foutmarge van de digitale horizon groter.

 Met dezelfde procedure kunt u de digitale horizon weergeven tijdens Live view-opnamen en voordat u een film opneemt (pag. 182, 210). De digitale horizon kan niet tijdens filmopnamen worden weergegeven. (De digitale horizon verdwijnt wanneer u begint met de opname van een film.)

De digitale horizon weergeven in de zoeker

De weergegeven digitale horizon in de zoeker en op het LCD-paneel maakt gebruik van de indicator voor het belichtingsniveau. De digitale horizon wordt alleen weergegeven wanneer opnamen in horizontale richting worden gemaakt. De digitale horizon wordt niet in verticale richting weergegeven.

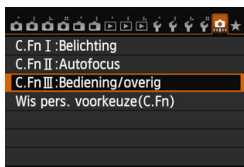

1 Selecteer **Persoonlijke voorkeuze III**.

- Selecteer op het tabblad [. . .] de optie [C.Fn III: Bediening/Overig] en druk vervolgens op <SET>.



2 Selecteer **C.Fn III -5 [Aangepaste bediening]**.

- Druk op de knop <◀▶> om [5: Aangepaste bediening] te selecteren en druk vervolgens op <SET>.



3 Selecteer [Scherpste-/diepteknop].

- Selecteer [Scherpste-/diepteknop] en druk vervolgens op <SET>.



4 Selecteer [- : Digitale horizon in zoeker].

- Selecteer [- : Digitale horizon in zoeker] en druk vervolgens op <SET>.
- Druk op de knop <MENU> om het menu af te sluiten.

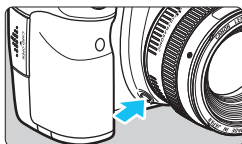

5 Geef de digitale horizon weer.

- Druk op de scherptedieptecontroleknopag.
- ▶ De horizontale kanteling tot $\pm 9^\circ$ in stappen van 1° wordt weergegeven in de zoeker en op het LCD-paneel met behulp van de indicator voor het belichtingsniveau.
- Wanneer u de ontspanknop half indrukt, wordt de indicator voor het belichtingsniveau weergegeven.



4°-kanteling rechts



4°-kanteling links



- Zelfs wanneer de kanteling wordt gecorrigeerd, is een foutmarge van ongeveer 1° nog steeds mogelijk.
- Indien de camera erg is gekanteld, wordt de foutmarge van de digitale horizon groter.
- Indien de scherptedieptecontroleknop is toegewezen met de **[Digitale horizon in zoeker]**, werkt de scherptedieptecontrole niet.

Uitleg en help

Wanneer u een functie instelt, kan de beschrijving van de functie worden weergegeven.

Uitleg

De Uitleg is een eenvoudige beschrijving van de betreffende opnamemodus, functie of optie. Deze wordt weergegeven als u de opnamemodus wijzigt of een opnamefunctie, Live view-opname, filmopname of weergave instelt. Als u een functie of optie selecteert in het scherm Sneltoetsen, wordt de Uitleg-beschrijving weergegeven. Wanneer u doorgaat met de bewerking, verdwijnt de Uitleg.

● Opnamemodus (voorbeeld)



● Sneltoetsen (voorbeeld)



Opname-instellingen



Live view-opname



Weergave

MENU De Uitleg uitschakelen



Selecteer [Uitleg].

- Selecteer op het tabblad [4 3] de optie [Uitleg] en druk vervolgens op <SET>.
- Selecteer [Uitschakelen] en druk vervolgens op <SET>.

? Help

Wanneer [**INFO** Help] wordt weergegeven onder in het menuscherm, drukt u op de knop <**INFO**.> om de beschrijving van de functie weer te geven. Indien de Help meer dan één scherm beslaat, verschijnt er rechts een schuifbalk. U kunt ook aan het instelwiel <⦿> draaien om omhoog te bladeren.

- **Voorbeeld: [📷4: Ruisred. lange sluitertijd]**

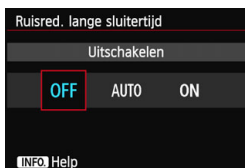

INFO.

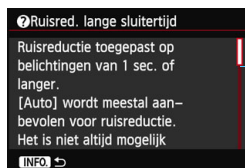

Schuifbalk

- **Voorbeeld: [📷C.Fn I -1: Belichtingsniveauverhogingen]**

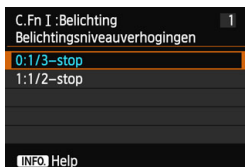

INFO.

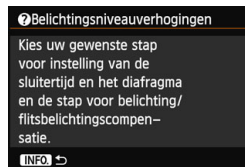

- **Voorbeeld: [📷C.Fn II -1: Trackinggevoeligheid]**



INFO.

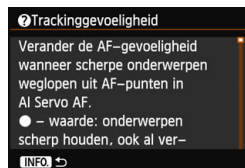

2

Foto's maken met basisfuncties

In dit hoofdstuk wordt uitgelegd hoe u de basismodi op het programmamekuzewiel kunt gebruiken voor de beste resultaten.

In de basismodi hoeft u de camera alleen maar op het onderwerp te richten en de opname te maken; de camera stelt alles automatisch in (pag. 83 en 342). Bovendien kunnen de belangrijkste opnameinstellingen niet worden gewijzigd, zodat slechte opnamen als gevolg van foutieve handelingen worden voorkomen.

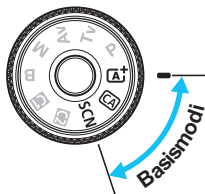

[A⁺] Volautomatisch opnamen maken (Automatisch/scène) ■

<[A⁺]> is een volautomatische modus. De camera analyseert de scène en stelt automatisch de optimale instellingen in. Bovendien past de camera de scherpstelling automatisch aan door te meten of het onderwerp beweegt of niet (pag. 69).



1 Stel het programmeuze wiel in op **<[A⁺]>**.

- Draai aan het programmeuze wiel terwijl u de ver-/ontgrendelknop in het midden ingedrukt houdt.

AF-punt

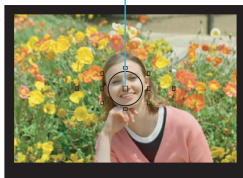

2 Richt een AF-punt op het onderwerp.

- Bij het scherpstellen worden alle AF-punten gebruikt. Meestal wordt er scherpgesteld op het dichtstbijzijnde object.
- Het scherpstellen kan worden vereenvoudigd door het middelste AF-punt op het onderwerp te richten.



3 Stel scherp op het onderwerp.

- Druk de ontspanknop half in. De lenselementen worden aangepast om scherp te stellen op het onderwerp.
- ▶ Het AF-punt waarop wordt scherpgesteld, knippert gedurende korte tijd rood. Op hetzelfde moment klinkt er een pieptoon en brandt het focusbevestigingslampje **<●>** in de zoeker.



Focusbevestigingslampje

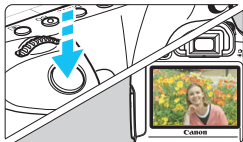

4 Maak de opname.

- Druk de ontspanknop helemaal in om de opname te maken.
- ▶ De opname wordt 2 seconden lang op het LCD-scherm weergegeven.



De modus <**A+**> zorgt ervoor dat de kleuren in natuur- en buitenopnamen en opnamen van zonsondergangen er indrukwekkender uitzien. Als het niet lukt om de gewenste kleurtoon te krijgen, gebruikt u een creatieve modus en selecteert u een andere beeldstijl dan <**Fi-A**>. Maak vervolgens de opname (pag. 112).

? Veelgestelde vragen



- **Het focusbevestigingslampje <●> knippert en het onderwerp is niet scherp in beeld.**
Richt het AF-punt op een gedeelte met goed contrast en druk de ontspanknop vervolgens half in (pag. 44). Ga iets achteruit als u te dicht bij het onderwerp bent en probeer het nogmaals.
- **Meerdere AF-punten knipperen tegelijk.**
In dat geval is op al deze AF-punten scherpgesteld. Wanneer het AF-punt behorend bij het gewenste onderwerp knippert, maakt u de opname.
- **De pieptoon blijft zachtjes aanhouden. (Het focusbevestigingslampje <●> brandt niet.)**
Dit geeft aan dat de camera voortdurend scherpstelt op een bewegend onderwerp. (Het focusbevestigingslampje <●> brandt niet.) U kunt scherpe opnamen maken van een bewegend onderwerp.
De focusvergrendeling (pag. 69) werkt niet in dit geval.
- **Er wordt niet op het onderwerp scherpgesteld als u de ontspanknop half indrukt.**
Wanneer de focusinstellingsknop op het objectief op <**MF**> (handmatige scherpstelling) staat, zet u deze op <**AF**> (automatische scherpstelling).

- **De weergegeven sluitertijd knippert.**

Omdat het te donker is, kan het onderwerp onscherp worden door beweging van de camera (bewegingsonscherpte). Het gebruik van een statief of een Canon Speedlite uit de EX-serie (pag. 170) (afzonderlijk verkrijgbaar) wordt aanbevolen.

- **De externe flitser is gebruikt, maar het onderste gedeelte van de opname is onnatuurlijk donker.**

Als er een kap op het objectief is bevestigd, kan deze het flitsbereik belemmeren. Als het onderwerp dichtbij is, verwijdert u de kap voordat u een flitsopname maakt.

 In alle basiszonemodi behalve in <  > kan het onderwerp met gebruik van een Canon EX-series Speedlite (afzonderlijk verkrijgbaar) bij weinig licht of in omstandigheden met tegenlicht, toch helder worden vastgelegd terwijl bewegingsonscherpte wordt vermeden of schaduwen met tegenlicht worden verminderd.

A⁺ Volautomatische technieken (Automatisch/scène)

De compositie opnieuw bepalen



Positioneer het onderwerp links of rechts, afhankelijk van de gehele opname, om te zorgen voor een gebalanceerde achtergrond en een goed perspectief. In de modus < **A⁺** > drukt u de ontspanknop half in om scherp te stellen op een niet-bewegend onderwerp. De scherpstelling wordt vergrendeld. U kunt de compositie vervolgens opnieuw bepalen en de ontspanknop volledig indrukken om de opname te maken. Dit heet 'focusvergrendeling'. Focusvergrendeling is ook mogelijk in andere basismodi (behalve <  > Sport).

Opnamen maken van een bewegend onderwerp



Als het onderwerp tijdens of na het scherpstellen in de modus < **A⁺** > beweegt en de afstand tot de camera verandert, treedt AI Servo AF in werking zodat er voortdurend op het onderwerp wordt scherpgesteld. (De pieptoon blijft zachtjes aanhouden.) Zolang u het AF-punt op het onderwerp blijft richten terwijl u de ontspanknop half indrukt, wordt er voortdurend scherpgesteld. Druk de ontspanknop volledig in om de opname te maken.

Live view-opnamen

U kunt opnamen maken terwijl het beeld op het LCD-scherm wordt weergegeven. Dit heet 'Live view-opnamen'. Raadpleeg pagina 179 voor meer informatie.

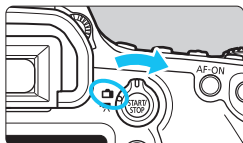

1 Zet de schakelaar voor Live view-opnamen/filmopnamen op .



2 Geef het Live view-beeld op het LCD-scherm weer.

- Druk op de knop .
- ▶ Het Live view-beeld wordt op het LCD-scherm weergegeven.



3 Stel scherp op het onderwerp.

- Richt het middelste AF-punt op het onderwerp.
- Druk de ontspanknop half in om scherp te stellen.
- ▶ Als de scherpstelling is bereikt, wordt het AF-punt groen en klinkt er een piepton.

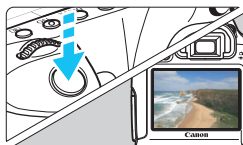

4 Maak de opname.

- Druk de ontspanknop helemaal in.
- ▶ De foto wordt gemaakt en de vastgelegde opname wordt op het LCD-scherm weergegeven.
- ▶ Nadat de kijktijd is verstreken, keert de camera automatisch terug naar de modus voor het maken van Live view-opnamen.
- Druk op de knop om de Live view-opname te beëindigen.

CA Creatieve automatische opnamen

In de modus <CA> kunt u op eenvoudige wijze de scherptediepte en transportmodus wijzigen. U kunt de sfeer kiezen die u in uw opnamen wilt vastleggen. De standaardinstellingen zijn hetzelfde als in de modus <A+>.

* CA staat voor Creative Auto (Automatisch/creatief).



- 1 Stel het programmakeuzewiel in op <CA>.**

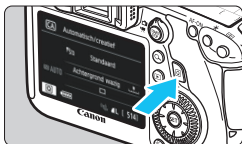

- 2 Druk op de knop <Q>. (10)**
 - ▶ Het scherm Sneltoetsen wordt weergegeven.

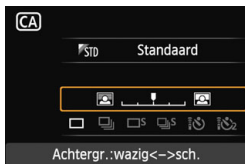

- 3 Stel de gewenste functie in.**

- Druk op de knop <▲▼> om een functie te selecteren.
- ▶ De geselecteerde functie en Uitleg (pag. 63) worden weergegeven.
- Zie pagina 72 en 73 voor de instellingsprocedure en meer informatie over de diverse functies.

- 4 Maak de opname.**

- Druk de ontspanknop helemaal in om de opname te maken.



U kunt op de knop <Q> drukken om het volgende in te stellen:

(1) Sfeeropnamen

U kunt de sfeer instellen die u in uw opnamen wilt vastleggen. Draai aan het instelwiel <☀> of <☾> om de gewenste sfeer te selecteren. U kunt deze ook in een lijst selecteren door op <SET> te drukken. Raadpleeg pagina 84 voor meer informatie.

(2) De achtergrond onscherper/scherper maken



Als u de indexmarkering naar links beweegt, wordt de achtergrond minder scherp weergegeven. Als u de markering naar rechts beweegt, wordt de achtergrond scherper weergegeven. Zie 'Portretfoto's maken' op pagina 75 als u de achtergrond onscherp wilt weergeven. Stel de functie in door op de knop <◀▶> te drukken. U kunt ook het instelwiel <☾> of <☀> ook gebruiken om de markering te verplaatsen.

Afhankelijk van het objectief en de opnameomstandigheden ziet de achtergrond er mogelijk minder onscherp uit. Als de flitser wordt gebruikt, wordt deze instelling niet toegepast.

(3) Transportmodus: druk op de knop <◀▶> om de transportmodus te selecteren. U kunt de transportmodus ook selecteren door aan het instelwiel <☀> of <☺> te draaien, of door op <SET> te drukken om de modus uit een lijst te selecteren.

<□> **Enkelbeeld:**

Een opname tegelijk maken.

<☰> **Continue opname:**

Als u de ontspanknop volledig indrukt, worden er continue opnamen gemaakt. U kunt maximaal circa 4,5 opnamen per seconde maken.

<□S> **Enkele stille opname:**

Enkele opname met minder opnamegeluid dan <□>.

<☰S> **Stille continue opname:**

Continu-opname (max. circa 3,0 opnamen per seconde) met minder opnamegeluid dan <☰>.

<☺1> **Zelfontspag.: 10sec/afst.:**

<☺2> **Zelfontspag.: 2sec/afst.:**

De opname wordt 10 of 2 seconden na het indrukken van de ontspanknop gemaakt. U kunt ook een afstandsbediening gebruiken.

SCN: Modus Speciale scène

Wanneer u een opnamemodus instelt die bij de scène past, stelt de camera automatisch de optimale instellingen in.



1 Stel het programmakeuzewiel in op <SCN>.

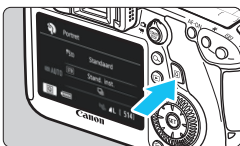

2 Druk op de knop <Q>. (10)

▶ Het scherm Sneltoetsen wordt weergegeven.

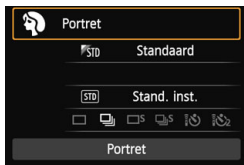

3 Selecteer de opnamemodus.

- Druk op de knop <▲▼> om het opnamemodusgedeelte te selecteren.
- Draai aan het instelwiel <☀> of <🕒> om een opnamemodus te selecteren.



- U kunt ook een opnamemodus uit een lijst selecteren door het opnamemodusgedeelte te selecteren en op <SET> te drukken.

Beschikbare opnamemodi in de modus <SCN>

Opnamemodus	Pagina
Portret	pag. 75
Landschap	pag. 76
Close-up	pag. 77
Sport	pag. 78

Opnamemodus	Pagina
Nacht portret	pag. 79
Nachtopnamen uit hand	pag. 80
HDR-tegenlicht	pag. 81

Portretfoto's maken

De modus (Portret) maakt de achtergrond onscherp, zodat personen duidelijker naar voren komen. Ook worden de tinten van de huid en het haar zachter gemaakt.



Opnametips

- **Hoe groter de afstand tussen het onderwerp en de achtergrond, hoe beter.** Hoe groter de afstand tussen het onderwerp en de achtergrond, hoe waziger de achtergrond eruitziet. Het onderwerp steekt ook beter af tegen een effen, donkere achtergrond.
- **Gebruik een teleobjectief.** Als u over een zoomobjectief beschikt, kunt u de telezijde gebruiken om het onderwerp vanaf het middel beeldvullend vast te leggen. Kom indien nodig dichterbij.
- **Stel scherp op het gezicht.** Controleer of het AF-punt op het gezicht rood knippert. Stel voor close-ups van het gezicht scherp op de ogen.

 De standaardinstelling is (Continue opname). Als u de ontspanknop ingedrukt houdt, kunt u continu-opnamen maken van verschillende poses en gelaatsuitdrukkingen (max. circa 4,5 opnamen/sec.).

Landschapsfoto's maken

Gebruik de modus < > (Landschap) voor panoramafoto's of om alles van dichtbij tot veraf scherp in beeld te krijgen. Voor levendige blauwe en groene tinten en zeer scherpe en heldere opnamen.



Opnametips

- **Gebruik bij een zoomobjectief de groothoekzijde.**
Wanneer u de groothoekzijde van een zoomobjectief gebruikt, wordt er beter op onderwerpen die dichtbij of ver weg zijn scherpgesteld dan met de telezijde. Het geeft landschappen ook meer breedte.
- **'s Avonds opnamen maken.**
Gebruik een statief om bewegingsonscherpte te voorkomen wanneer u 's avonds opnamen maakt.

Close-ups maken

Wanneer u bloemen of kleine onderwerpen van dichtbij wilt fotograferen, gebruikt u hiervoor de modus <🌸> (Close-up). Gebruik een macro-objectief (afzonderlijk verkrijgbaar) om kleine onderwerpen veel groter te laten uitkomen.

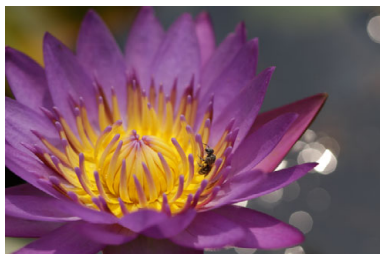

Opnametips

- **Gebruik een eenvoudige achtergrond.**
Bloemen en dergelijke steken tegen een eenvoudige achtergrond beter af.
- **Nader het onderwerp zo dicht mogelijk.**
Controleer de minimale scherpstelafstand van het objectief. Sommige objectieven hebben een indicatie, zoals <🌸0,25m>. De minimale scherpstelafstand van het objectief wordt gemeten vanaf de scherpstelvlakmarkering <⊖> linksboven op de camera tot het onderwerp. Als u zich te dicht bij het onderwerp bevindt, knippert het focusbevestigingslampje <●>.
- **Gebruik bij een zoomobjectief de telezijde.**
Het onderwerp ziet er groter uit als u bij een zoomobjectief de telezijde gebruikt.

Opnamen maken van bewegende onderwerpen

Gebruik de modus < > (Sport) voor het fotograferen van een bewegend onderwerp, bijvoorbeeld een rennend kind of een rijdende auto.





Opnametips

- **Gebruik een teleobjectief.**

Het gebruik van een teleobjectief wordt aanbevolen, omdat u hiermee op grote afstand kunt fotograferen.

- **Gebruik het middelste AF-punt om scherp te stellen.**

Richt het middelste AF-punt op het onderwerp en druk de ontspanknop vervolgens half in om automatisch scherp te stellen. Tijdens het automatisch scherpstellen blijft u een zachte piepton horen. Als er niet kan worden scherpgesteld, gaat het focusbevestigingslampje < > knipperen.

De standaardinstelling is < > (Continue opname). Druk de ontspanknop volledig in om de opname te maken. Als u de ontspanknop ingedrukt houdt, worden continu-opnamen (maximaal circa 4,5 opnamen per seconde) en automatisch scherpstellen actief om de beweging van het onderwerp vast te leggen.



 Bij weinig licht, wanneer de kans op bewegingsonscherpte groter is, knippert de sluitertijd in de linkeronderhoek. Houd de camera stil en maak de opname.

's Avonds portretfoto's maken (met een statief)

Gebruik de modus <> (Nacht portret) als u 's avonds mensen wilt fotograferen en een natuurlijk uitziende achtergrond wilt hebben. Hierbij is flitslicht nodig. U wordt bovendien aangeraden een statief te gebruiken.



Opnametips

- **Gebruik een groothoekobjectief, Speedlite en een statief.**
Gebruik bij een zoomobjectief de groothoekzijde om in het donker een panorama-effect te verkrijgen. Gebruik tevens een statief om bewegingsonscherpte te voorkomen.
- **Gebruik ook andere opnamemodi.**
Omdat bij avondopnamen bewegingsonscherpte vaker voorkomt, wordt tevens aanbevolen om met <+> en <+> te fotograferen.



- Vraag het onderwerp zich niet bewegen, ook niet nadat er is geflitst.
- Als u de zelfontspanner samen met de flitser gebruikt, brandt het lampje van de zelfontspanner kort wanneer de opname wordt gemaakt.
- Het kan bij Live view-opname moeilijk zijn om scherp te stellen op lichte puntjes zoals in het geval van een opname 's avonds. In dergelijke gevallen dient u de AF-methode in te stellen op **[Quick-modus]** en de opname te maken. Indien het nog steeds moeilijk is om scherp te stellen, stelt u de scherpstelmodus van het objectief in op **[MF]** en stelt u handmatig scherp.

's Avonds opnamen maken (uit de hand) ■

Normaal gesproken hebt u bij avondopnamen een statief nodig om uw camera stil te houden. Met de modus < > (Nachtopnamen uit hand) kunt u echter 's avonds opnamen maken terwijl u de camera in de hand houdt. In deze modus worden er vier continu-opnamen gemaakt voor elke foto. Er wordt vervolgens een heldere opname met minder bewegingsonscherpte opgeslagen.



Opnametips

- **Houd de camera stevig vast.**

Houd de camera stevig vast en houd deze stil als u de opname maakt. Als een of meer van de vier opnamen erg zijn verschoven door beweging van de camera of iets anders, sluiten de opnamen mogelijk niet goed op elkaar aan in de definitieve opname.

- **Wanneer er ook sprake is van een menselijk onderwerp:**

Wanneer u de flitser gebruikt, kunt u uit de hand een opname maken van zowel het menselijke onderwerp als de nachtsce ne op de achtergrond. Bij de eerste opname wordt de flitser gebruikt voor een mooi portret. Vraag de persoon zich niet te bewegen totdat de vier opnamen zijn gemaakt.



Zie de aandachtspunten op pagina 82.

Opnamen met tegenlicht maken

Als u een tafereel met zowel lichte als donkere gebieden fotografeert, gebruikt u de modus <  > (HDR-tegenlicht). Wanneer u een foto maakt, worden er drie continu-opnamen gemaakt met verschillende belichtingstijden. De opname die hieruit voortkomt heeft het minste last van verlies van details in de schaduwpartijen dankzij het tegenlicht en het grootste kleurtoonbereik wordt vastgelegd.

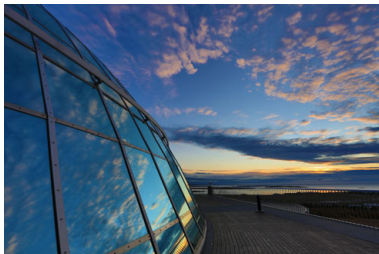

Opnametips

● Houd de camera stevig vast.

Houd de camera stevig vast en houd deze stil als u de opname maakt. Als een of meer van de drie opnamen erg zijn verschoven door beweging van de camera of iets anders, sluiten de opnamen mogelijk niet goed op elkaar aan in de definitieve opname.



- Zelfs indien een Speedlite is bevestigd op de camera, zal er niet worden geflitst.
- Zie de aandachtspunten op pagina 82.



HDR staat voor High Dynamic Range oftewel hoog dynamisch bereik.





Waarschuwingen voor < > (Nachtopnamen uit hand)

- Het kan bij Live view-opname moeilijk zijn om scherp te stellen op lichte puntjes zoals in het geval van een opname 's avonds. In dergelijke gevallen dient u de AF-methode in te stellen op [Quick-modus] en de opname te maken. Indien het nog steeds moeilijk is om scherp te stellen, stelt u de scherpstelmodus van het objectief in op [MF] en stelt u handmatig scherpag.
- Als u opnamen maakt met de flitser en het onderwerp bevindt zich te dicht bij de camera, wordt de opname mogelijk te helder (overbelichting).
- Als u de flitser gebruikt bij het maken van avondopnamen met weinig licht of in gevallen waarin het onderwerp en de achtergrond allebei nabij genoeg zijn om te worden belicht door de flitser, sluiten de opnamen mogelijk niet goed op elkaar aan. Hierdoor kan een onscherpe opname ontstaan.
- Met betrekking tot het flitsbereik:
 - Wanneer u een Speedlite met de instelling voor automatisch flitsbereik gebruikt, wordt de zoompositie vast ingesteld op de groothoekzijde, ongeacht de zoompositie van het objectief.
 - Wanneer u een Speedlite met schakelaar voor handmatig flitsbereik gebruikt, maak dan opnamen met de flitskop in de groothoekpositie (normaal).

Waarschuwingen voor < > (HDR-tegenlicht)

- De opname wordt mogelijk niet vloeiend, maar onregelmatig of met aanzienlijke ruis weergegeven.
- HDR-tegenlicht is mogelijk niet effectief bij opnamen met overmatig tegenlicht of met een zeer hoog contrast.

Waarschuwingen voor zowel < > (Nachtopnamen uit hand) als < > (HDR-tegenlicht)

- Vergeleken met andere opnamemodi is het opnamegebied kleiner.
- U kunt RAW en RAW+JPEG niet selecteren. Als in andere opnamemodi RAW is ingesteld, wordt de beeldkwaliteit  L. Als RAW+JPEG is ingesteld, wordt de afbeelding vastgelegd met de ingestelde JPEG-kwaliteit.
- Indien u opnamen maakt van een bewegend onderwerp, zal de beweging van het onderwerp nabeelden achterlaten.
- De opnamen sluiten mogelijk niet goed op elkaar aan bij zich herhalende patronen (rasters, strepen, enz.), opnamen in één kleur of bij erg verschoven opnamen door beweging van de camera.
- Het opslaan van de opname op de kaart duurt langer dan bij normale opnamen. Tijdens de verwerking van de opnamen wordt 'buSY' weergegeven in de zoeker en op het LCD-scherm en kunt u geen nieuwe opnamen maken totdat het verwerkingsproces is voltooid.
- Als het opnamemodus is ingesteld op < > of < >, is rechtstreeks afdrukken niet mogelijk. Selecteer een andere opnamemodus om rechtstreeks af te drukken.

Q Sneltoetsen

Voorbeeld: portretmodus



Wanneer in de basismodi het scherm met de opname-instellingen wordt weergegeven, kunt u op de knop <Q> drukken om het scherm Sneltoetsen weer te geven. In de onderstaande tabel worden de functies vermeld die in de diverse basismodi met het scherm Sneltoetsen kunnen worden ingesteld.

1 Stel het programmamekuzewiel in op een basismodus.

2 Druk op de knop <Q>. (☺10)

- ▶ Het scherm Sneltoetsen wordt weergegeven.

3 Stel de functie in.

- Druk op de knop <▲▼> om een functie te selecteren. (Deze stap is niet nodig in de modus A^+ .)
- ▶ De geselecteerde functie en Uitleg (pag. 63) worden weergegeven.
- Functies kunnen ook worden geselecteerd met het instelwiel <☀> of <☺>.

Functies die in de basismodi kunnen worden ingesteld

- : Standaardinstelling ○ : Door gebruiker in te stellen □ : Niet in te stellen

Functie		A^+	CA	SCN						
Transportmodus (pag. 98)	<input type="checkbox"/> : Enkelbeeld	●	●	○	●	●	○	●	●	●
	<input type="checkbox"/> : Continue opname	○	○	●	○	○	●	○	○	○
	<input type="checkbox"/> S : Enkele stille opname	○	○	○	○	○	○	○	○	○
	<input type="checkbox"/> S : Stille continue opname	○	○	○	○	○	○	○	○	○
	Zelfontspanner (pag. 100)									
		○	○	○	○	○	○	○	○	○
		○	○	○	○	○	○	○	○	○
Sfeeropnamen (pag. 84)			○	○	○	○	○	○	○	○
Licht-/scèneopnamen (pag. 87)				○	○	○	○			
De achtergrond onscherper/scherper maken (pag. 72)			○							

* Als u de opnamemodus wijzigt of de aan-uitschakelaar op <OFF> zet, worden de standaardinstellingen hersteld (behalve de zelfontspanner).

Opname via sfeerselectie

U kunt de sfeer selecteren die u voor de opname wilt gebruiken, behalve wanneer de basismodus <CA⁺> en <SCN> is ingesteld.

Sfeer	CA	SCN						Sfeereffect
STD Standaard	<input type="radio"/>	<input type="radio"/>	<input type="radio"/>	<input type="radio"/>	<input type="radio"/>	<input type="radio"/>	<input type="radio"/>	Geen instelling
V Levendig	<input type="radio"/>	<input type="radio"/>	<input type="radio"/>	<input type="radio"/>	<input type="radio"/>	<input type="radio"/>	<input type="radio"/>	Zwak/Standaard/Sterk
S Soft	<input type="radio"/>	<input type="radio"/>	<input type="radio"/>	<input type="radio"/>	<input type="radio"/>	<input type="radio"/>	<input type="radio"/>	Zwak/Standaard/Sterk
W Warm	<input type="radio"/>	<input type="radio"/>	<input type="radio"/>	<input type="radio"/>	<input type="radio"/>	<input type="radio"/>	<input type="radio"/>	Zwak/Standaard/Sterk
I Intens	<input type="radio"/>	<input type="radio"/>	<input type="radio"/>	<input type="radio"/>	<input type="radio"/>	<input type="radio"/>	<input type="radio"/>	Zwak/Standaard/Sterk
C Koel	<input type="radio"/>	<input type="radio"/>	<input type="radio"/>	<input type="radio"/>	<input type="radio"/>	<input type="radio"/>	<input type="radio"/>	Zwak/Standaard/Sterk
B Helderder	<input type="radio"/>	<input type="radio"/>	<input type="radio"/>	<input type="radio"/>	<input type="radio"/>	<input type="radio"/>	<input type="radio"/>	Zwak/Normaal/Sterk
D Donkerder	<input type="radio"/>	<input type="radio"/>	<input type="radio"/>	<input type="radio"/>	<input type="radio"/>	<input type="radio"/>	<input type="radio"/>	Zwak/Normaal/Sterk
M Monochroom	<input type="radio"/>	<input type="radio"/>	<input type="radio"/>	<input type="radio"/>	<input type="radio"/>	<input type="radio"/>	<input type="radio"/>	Blauw/Z/W/Sepia

1 Stel de opnamemodus in op <CA> of <SCN>.

- Indien de opnamemodus is ingesteld op <SCN>, dient u een van de volgende modi in te stellen: <SCN icon 1>, <SCN icon 2>, <SCN icon 3>, <SCN icon 4>, <SCN icon 5>, of <SCN icon 6>.

2 Zet de schakelaar voor Live view-opnamen/filmopnamen op <Live view icon>.

3 Geef het Live view-beeld weer.

- Druk op de knop <START/STOP> om de Live View-opname weer te geven.
- ▶ U kunt het sfeereffect controleren op het scherm.



4 Selecteer in het scherm Sneltoetsen de gewenste sfeer.

- Druk op de knop <Q> (<10>).
- Druk op de knop <▲▼> om [STD Standaard] te selecteren. [Sfeeropnamen] wordt weergegeven op het scherm.



- Druk op de knop <◀▶> om de gewenste sfeer te selecteren.
- ▶ Op het LCD-scherm wordt weergegeven hoe de opname er met de geselecteerde sfeerinstelling zal uitzien.



5 Stel het sfeereffect in.

- Druk op de knop <▲▼> om de effectenbalk te selecteren. [Effect] wordt dan onder in het scherm weergegeven.
- Druk op de knop <◀▶> om het gewenste effect te selecteren.

6 Maak de opname.

- Druk de ontspanknop helemaal in om de opname te maken.
- Druk op de knop <START/STOP> om de Live view-modus te verlaten en weer via de zoeker te fotograferen. Druk vervolgens de ontspanknop helemaal in om de opname te maken.
- Als u de opnamemodus wijzigt of de aan-uitschakelaar op <OFF> zet, wordt de instelling [EFFECT Standaard] hersteld.



- Het Live view-beeld dat met de toegepaste sfeerinstelling wordt weergegeven, ziet er niet exact hetzelfde uit als de eigenlijke foto.
- Bij gebruik van de flitser is het sfeereffect mogelijk minimaal.
- Bij fel licht buiten heeft het Live view-beeld op het scherm mogelijk niet dezelfde helderheid of sfeer als de eigenlijke foto die u maakt. Stel [F2: LCD-helderheid] in op 4 en kijk naar het Live view-beeld terwijl u zorgt dat het omgevingslicht geen invloed op het scherm heeft.



Als u niet wilt dat tijdens het instellen van functies het Live view-beeld wordt weergegeven, drukt u na stap 1 op de knop <Q>. Wanneer u op knop <Q> drukt, wordt het scherm Sneltoetsen weergegeven. Vervolgens kunt u [Sfeeropnamen] en [Effect] instellen en via de zoeker opnamen maken.

Sfeerinstellingen

Standaard

Standaardopnamekenmerken voor de respectieve opnamemodus. Let op: <👤> heeft opnamekenmerken die voor portretfoto's zijn geoptimaliseerd en <🌄> is geoptimaliseerd voor landschapsfoto's. Elke sfeer is een aanpassing van de opnamekenmerken van de respectieve opnamemodus.

Levendig

Het onderwerp wordt scherp en levendig weergegeven. Met deze sfeerinstelling ziet de foto er indrukwekkender uit dan met de instelling [ **Standaard**].

Soft

Het onderwerp wordt zachter en subtieler weergegeven. Goed voor portretten, huisdieren, bloemen, enzovoort.

Warm

Het onderwerp wordt zachter en met warmere kleuren weergegeven. Goed voor portretten, huisdieren en andere onderwerpen die u een warme uitstraling wilt geven.

Intens

De algehele helderheid wordt iets verminderd, terwijl het onderwerp wordt benadrukt voor een intensere sfeer. Mensen of levende onderwerpen vallen hierdoor meer opag.

Koel

De algehele helderheid wordt iets verminderd waarbij koelere kleurtinten worden toegepast. Een onderwerp in de schaduw komt hierdoor kalmer en imponanter over.

Helderder

De opname wordt lichter weergegeven.

Donkerder

De opname wordt donkerder weergegeven.

Monochroom

De opname is monochroom. U kunt de monochroomkleur instellen op zwart-wit, sepia of blauw. <!> kan linksonder in de zoeker worden weergegeven wanneer [**Monochroom**] is ingesteld (pag. 313).

Opname via licht of scène-type

In de basismodi <☺>, <☹>, <☼> en <☾> kunt u opnamen maken waarbij de instellingen met de lichtomstandigheden of het type scène overeenkomen. In de meeste situaties voldoet [STD] **Stand. inst.**, maar als de instellingen aan de lichtomstandigheden of het type scène zijn aangepast, zal de opname nauwkeuriger overeenkomen met wat u ziet. Voor Live view-opnamen moet u, als u zowel [**Licht-/scèneopnamen**] als [**Sfeeropnamen**] (pag. 84) instelt, eerst [**Licht-/scèneopnamen**] instellen. Hierdoor wordt het gemakkelijker om het resultaat op het LCD-scherm te bekijken.

Licht of scène	SCN			
	☺	☹	☼	☾
[STD] Stand. inst.	<input type="radio"/>	<input type="radio"/>	<input type="radio"/>	<input type="radio"/>
[☼] Daglicht	<input type="radio"/>	<input type="radio"/>	<input type="radio"/>	<input type="radio"/>
[☹] Schaduw	<input type="radio"/>	<input type="radio"/>	<input type="radio"/>	<input type="radio"/>
[☼] Bewolkt	<input type="radio"/>	<input type="radio"/>	<input type="radio"/>	<input type="radio"/>
[☼] Kunstlicht	<input type="radio"/>	<input type="radio"/>	<input type="radio"/>	<input type="radio"/>
[☼] TL-licht	<input type="radio"/>	<input type="radio"/>	<input type="radio"/>	<input type="radio"/>
[☼] Zonsondergang	<input type="radio"/>	<input type="radio"/>	<input type="radio"/>	<input type="radio"/>

1 Stel de opnamemodus in op <SCN>.

- Stel een van de volgende modi in: <☺>, <☹>, <☼>, or <☾>.

2 Zet de schakelaar voor Live view-opnamen/filmopnamen op <☺>.

3 Geef het Live view-beeld weer.

- Druk op de knop <START/STOP> om de Live View-opname weer te geven.
- ▶ U kunt het resulterende effect controleren op het scherm.





4 Selecteer in het scherm Sneltoetsen het type licht of scène.

- Druk op de knop <[Q]> (10).
- Druk op de knop <▲▼> om [STD] **Stand. inst.**] te selecteren. [**Licht-/scèneopnamen**] wordt weergegeven op het scherm.
- Druk op de knop <◀▶> om het gewenste type licht of scène te selecteren.
- ▶ De uiteindelijke opname met het geselecteerde type licht of scène-type wordt weergegeven.

5 Maak de opname.

- Druk de ontspanknop helemaal in om de opname te maken.
- Druk op de knop <^{START}STOP> om de Live view-modus te verlaten en weer via de zoeker te fotograferen. Druk vervolgens de ontspanknop helemaal in om de opname te maken.
- Als u de opnamemodus wijzigt of de aan-uitschakelaar op <OFF> instelt, wordt de instelling [STD] **Standaard**] hersteld.

- Als u de flitser gebruikt, gaat de instelling over op [STD] **Stand. inst.**]. (In de opname-informatie wordt echter het ingestelde type licht of scène weergegeven.)
- Als u deze functie samen met [**Sfeeropnamen**] wilt instellen, kiest u het licht-/scène-type dat het beste past bij de sfeer die u hebt ingesteld. Wanneer u bijvoorbeeld [**Zonsondergang**] hebt gekozen, worden warme kleuren benadrukt. Dit past wellicht niet bij de sfeer die u hebt ingesteld.

- Als u niet wilt dat tijdens het instellen van functies het Live view-beeld wordt weergegeven, drukt u na stap 1 op de knop <[Q]>. Wanneer u op knop <[Q]> drukt, wordt het scherm Sneltoetsen weergegeven. Vervolgens kunt u [**Licht-/scèneopnamen**] instellen en via de zoeker opnamen maken.

Instellingen voor het type licht of scène

Stand. inst.

Een standaardinstelling die geschikt is voor de meeste onderwerpen.

Daglicht

Voor onderwerpen in zonlicht. Hiermee zien blauwe lichten en groene gebieden zoals bomen en struiken er natuurlijker uit en worden lichtgekleurde bloemen beter weergegeven.

Schaduw

Voor onderwerpen in de schaduw. Geschikt voor huidskleurtinten die mogelijk te blauwachtig worden weergegeven en voor lichtgekleurde bloemen.

Bewolkt

Voor onderwerpen bij een bewolkte lucht. Huidskleurtinten en landschappen die er op een bewolkte dag mat kunnen uitzien, worden warmer weergegeven. Dit werkt ook bij lichtgekleurde bloemen.

Kunstlicht

Voor onderwerpen die door kunstlicht worden verlicht. Vermindert de roodoranje kleurzweem die door kunstlicht wordt veroorzaakt.

TL-licht

Voor onderwerpen die door TL-licht worden verlicht. Geschikt voor alle typen TL-verlichting.

Zonsondergang

Geschikt voor het vastleggen van de indrukwekkende kleuren van een zonsondergang.



3

De AF- en transportmodi instellen

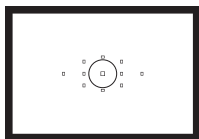

De zoeker heeft elf AF-punten. Door het optimale AF-punt te selecteren, kunt u de compositie van de foto naar wens instellen terwijl er automatisch wordt scherpgesteld.

U kunt ook het AF-gebruik en de transportmodus selecteren die voor de opnameomstandigheden en het onderwerp het geschiktst zijn.

- Het pictogram ☆ rechts boven de paginatitel geeft aan dat de functie alleen in de creatieve modi (**P** / **Tv** / **Av** / **M** / **B**) beschikbaar is.
- In de basismodi worden het AF-gebruik en AF-punt automatisch ingesteld.



<AF> staat voor 'autofocus', oftewel automatische scherpstelling.
<MF> staat voor Manual Focus, of handmatige scherpstelling.

AF: Het AF-gebruik selecteren ☆

U kunt de eigenschappen selecteren voor de automatische scherpstelling die bij de opnameomstandigheden en het onderwerp passen. In de basismodi wordt het optimale AF-gebruik automatisch ingesteld voor de respectieve opnamemodus.

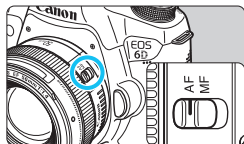

1 Zet de focusinstellingsknop op het objectief op <AF>.

2 Draai het programmakeuzewiel naar een creatieve modus.

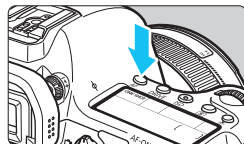

3 Druk op de knop <AF>. (ⓘ6)

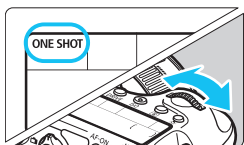

4 Selecteer het AF-gebruik.

- Terwijl u naar het LCD-paneel kijkt, draait u aan het instelwiel <☀> of <☉>.

ONE SHOT : 1-beeld AF

AI FOCUS : AI Focus AF

AI SERVO : AI Servo AF

1-beeld AF voor niet-bewegende onderwerpen

Geschikt voor niet-bewegende onderwerpen. Wanneer u de ontspanknop half indrukt, stelt de camera slechts één keer scherpag.

- Wanneer er is scherpgesteld, knippert het/de AF-punt(en) waarop is scherpgesteld rood en wordt het focusbevestigingslampje <●> weergegeven in de zoeker.
- Bij meervlaksmeting wordt de belichting ingesteld op het moment dat op het onderwerp is scherpgesteld.
- Wanneer u de ontspanknop half ingedrukt houdt, wordt de scherpstelling vergrendeld. U kunt dan desgewenst een nieuwe beeldcompositie maken.



- Als u niet kunt scherpstellen, gaat het focusbevestigingslampje <●> in de zoeker knipperen. In dit geval kan er geen opname worden gemaakt, ook al drukt u de ontspanknop helemaal in. Maak een nieuwe compositie en probeer opnieuw scherp te stellen, of zie 'Wanneer niet automatisch kan worden scherpgesteld' (pag. 96).
- Als [ 1: Pieptoon] is ingesteld op [Uitschakelen], hoort u geen pieptoon als er op het onderwerp is scherpgesteld.
- Nadat u in de modus 1-beeld AF hebt scherpgesteld, kunt u de scherpstelling op een onderwerp vergrendelen en de compositie aanpassen. Dit heet 'focusvergrendeling'. Dit is handig als u wilt scherpstellen op een onderwerp in het buitengebied dat buiten de AF-punten valt.

AI Servo AF voor bewegende onderwerpen

Dit AF-gebruik is geschikt voor bewegende onderwerpen waarbij de scherpstelafstand telkens verandert. Zolang u de ontspanknop half ingedrukt houdt, blijft de camera continu op het onderwerp scherpstellen.

- De belichting wordt ingesteld op het moment dat de opname wordt gemaakt.
- Bij automatische AF-puntselectie (pag. 94) stelt de camera scherp op het middelste AF-punt. Als het onderwerp zich tijdens het scherpstellen van het middelste AF-punt af beweegt, blijft de camera het onderwerp volgen zolang dit nog binnen het bereik van een ander AF-punt valt.



In de modus AI Servo AF hoort u geen pieptoon, zelfs niet als op het onderwerp is scherpgesteld. Ook gaat het focusbevestigingslampje <●> in de zoeker niet branden.

AI Focus AF voor automatisch wisselen van AF-gebruik

In de modus AI Focus AF schakelt het AF-gebruik automatisch van 1-beeld AF over op AI Servo AF als het onderwerp in beweging komt.

- Als het onderwerp in beweging komt nadat erop is scherpgesteld bij gebruik van 1-beeld AF, wordt deze beweging door de camera gesignaleerd. De camera wijzigt vervolgens het AF-gebruik automatisch naar AI Servo AF en blijft het onderwerp volgen.



Wanneer bij het gebruik van AI Focus AF met actieve Servo-modus op het onderwerp wordt scherpgesteld, hoort u een zachte pieptoon. Het focusbevestigingslampje <●> in de zoeker gaat echter niet branden. De scherpstelling wordt in dit geval niet vergrendeld.

AF-punten selecteren ☆

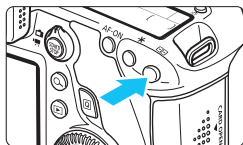

U kunt uit 11 AF-punten het gewenste AF-punt kiezen waarmee u wilt scherpstellen. In de basismodi wordt het AF-punt automatisch geselecteerd en kunt u niet zelf kiezen.



1 Druk op de knop . (⊗6)



- ▶ Het geselecteerde AF-punt wordt weergegeven in de zoeker en op het LCD-paneel.
- Als alle AF-punten oplichten, wordt automatische AF-puntselectie ingeschakeld.

2 Selecteer een AF-punt.

- Om een AF-punt te selecteren, gebruikt u  of draait u het instelwiel  of .

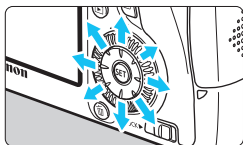
Selecteren met de multifunctionele knop



- Gebruik  gebruiken om een AF-punt te selecteren.
- Als alle AF-punten oplichten, wordt automatische AF-puntselectie ingeschakeld.
- Druk op  om te schakelen tussen het middelste AF-punt en automatische AF-puntselectie.

Selecteren met de instelwielen

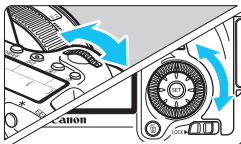

- Draai aan het instelwiel <☰> om een AF-punt links of rechts te selecteren of het instelwiel <⊙> om een AF-punt boven of onder te selecteren.
- Als alle AF-punten oplichten, wordt automatische AF-puntselectie ingeschakeld.



- Wanneer u op de knop <☰> drukt, wordt op het LCD-paneel het volgende weergegeven:
 - Automatische selectie: [] AF
 - Handmatige selectie: SEL [] (midden)/SEL AF (buiten midden)
- Als u een externe Speedlite voor EOS-camera's gebruikt en het lukt u niet om scherp te stellen met het AF-hulplicht, selecteer dan het middelste AF-punt.

AF-gebruik en maximaal diafragma van het objectief

Maximaal diafragma: f/3.2 - f/5.6

U kunt met het middelste AF-punt scherpstellen op basis van kruismetingen (verticale en horizontale lijnen worden tegelijkertijd gedetecteerd).

De overige AF-punten zijn gevoelig over de verticale of horizontale lijn.

Maximaal diafragma: f/1.0 - f/2.8

Behalve scherpstelling op basis van kruismetingen (verticale en horizontale lijnen worden tegelijkertijd gedetecteerd), kan het middelste AF-punt ook zeer nauwkeurige automatische scherpstelling uitvoeren met gevoeligheid voor verticale lijnen.* De overige AF-punten zijn gevoelig voor óf horizontale lijnen, óf verticale lijnen.

* Met uitzondering van de objectieven EF28-80mm f/2.8-4L USM en EF50mm f/2.5 Compact Macro.



Als u een extender (afzonderlijk verkrijgbaar) bevestigt op het objectief en het f/getal wordt hoger dan f/5.6, dan is opname met automatische scherpstelling niet mogelijk (behalve in [FlexiZoneAF☐ (Single)] en [Live-modus] tijdens Live view-opnamen). Raadpleeg de instructiehandleiding van de extender voor meer informatie.

Wanneer niet automatisch kan worden scherpgesteld ■

Soms kan er niet automatisch worden scherpgesteld (het focusbevestigingslampje <●> van de zoeker knippert dan). Dit kan onder meer voorkomen bij de volgende onderwerpen:

Onderwerpen waarop moeilijk kan worden scherpgesteld

- Onderwerpen met erg weinig contrast
(Bijvoorbeeld: strakblauwe luchten, muren met een effen kleur, enzovoort)
- Onderwerpen bij zeer weinig licht
- Reflecterende onderwerpen en onderwerpen met heel veel tegenlicht
(Bijvoorbeeld: auto's met een zeer reflecterende carrosserie, enzovoort)
- Onderwerpen die zowel dichtbij als veraf door een AF-punt worden gedekt
(Bijvoorbeeld: een dier in een kooi, enzovoort)
- Onderwerpen met zich herhalende patronen
(Bijvoorbeeld: vensters in een wolkenkrabber, toetsenborden, enzovoort).

Ga in dergelijke situaties op een van de volgende manieren te werk:

- (1) Stel in de modus 1-beeld AF scherp op een object dat op dezelfde afstand staat als het onderwerp en vergrendel de scherpstelling vóórdat u de compositie opnieuw bepaalt (pag. 69).
- (2) Stel de focusinstellingsknop op het objectief in op <MF> en stel handmatig scherp (pag. 97).



Raadpleeg pagina 196 voor situaties waarin automatisch scherpstellen in de [FlexiZoneAF□ (Single)]/[Live-modus] tijdens het maken van Live view-opnamen wellicht niet mogelijk is.

MF: Handmatige scherpstelling

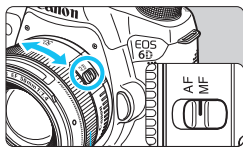

Focusing

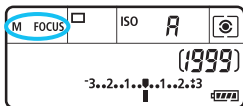

1 Stel de focusinstellingsknop op het objectief in op <MF>.

- ▶ <M FOCUS> wordt op het LCD-paneel weergegeven.

2 Stel scherp op het onderwerp.

- Stel scherp door de focusing op het objectief te draaien totdat u het onderwerp scherp in de zoeker ziet.



Als u de ontspanknop half indrukt terwijl u handmatig scherpstelt, knippert het AF-punt waarmee is scherpgesteld gedurende korte tijd rood en gaat het focusbevestigingslampje <●> in de zoeker branden.

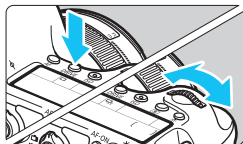

De transportmodus selecteren

De camera heeft transportmodi voor enkele opnamen en continue opnamen.



1 Druk op de knop <DRIVE>. ()

2 Selecteer de transportmodus.

- Terwijl u naar het LCD-paneel kijkt, draait u aan het instelwiel <  > of <  >.



: Enkelbeeld

Wanneer u de ontspanknop helemaal indrukt, wordt er slechts één opname gemaakt.

: Continue opname (Max. circa 4,5 opnamen/sec.)

Als u de ontspanknop volledig indrukt, worden er continue opnamen gemaakt.

: Enkele stille opname

Enkele opname met minder opnamegeluid dan <  >.

: Stille continue opname (Max. circa 3 opnamen per seconde)

Continue opname met minder opnamegeluid dan <  >.

: Zelfontspag.: 10sec./afst.

: Zelfontspag.: 2sec./afst.

Zie pagina 100 voor het maken van opnamen met de zelfontspanner. Zie pagina 167 voor het maken van opnamen met de afstandsbediening.



- Als <□S> of <□S> wordt ingesteld, is de vertraging tussen het volledig indrukken van de ontspanknop en het maken van de opname langer dan bij normale, enkele of continu-opnamen.
- De snelheid bij continu-opnamen kan iets lager liggen als het batterijniveau laag is.
- Bij het gebruik van AI Servo AF neemt de snelheid voor continu-opnamen mogelijk enigszins af. Dit is afhankelijk van het onderwerp en het gebruikte objectief.
- : De maximale snelheid bij continu-opnamen van circa 6 opnamen per seconde 4,5 opnamen/sec. wordt bereikt onder de volgende omstandigheden*: een sluitertijd van 1/500 seconde of sneller en de maximale waarde voor het diafragma (afhankelijk van het objectief). De snelheid van continu-opnamen neemt mogelijk af door de sluitertijd, het diafragma, de omstandigheden van het onderwerp, de helderheid, het objectief, het gebruik van de flitser, enzovoort.

* Wanneer de AF-modus is ingesteld op 1-beeld AF en de Image Stabilizer (beeldstabilisatie) is uitgeschakeld bij gebruik van de volgende objectieven:

EF300mm f/4L IS USM, EF28-135mm f/3.5-5.6 IS USM, EF75-300mm f/4-5.6 IS USM, EF100-400mm f/4.5-5.6L IS USM.

☺ De zelfontspanner gebruiken

Gebruik de zelfontspanner wanneer u zelf op de foto wilt.

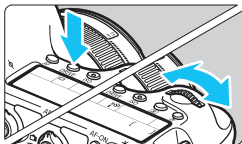

1 Druk op de knop <DRIVE>. (☺6)

2 Selecteer de zelfontspanner.

- Terwijl u naar het LCD-paneel kijkt, draait u aan het instelwiel <☺6> of <☺7> om de zelfontspannervertraging te selecteren.

 : **10 sec. zelfontspanner**

 : **2 sec. zelfontspanner**

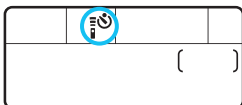

3 Maak de opname.

- Kijk door de zoeker, stel scherp op het onderwerp en druk de ontspanknop helemaal in.
- ▶ U kunt de zelfontspanner in de gaten houden door middel van het bijbehorende lampje, de pieptoon en de aftelweergave (in seconden) op het LCD-paneel.
- ▶ Twee seconden voordat de opname wordt gemaakt, gaat het lampje van de zelfontspanner branden en klinkt de pieptoon sneller.



 Als u bij het indrukken van de ontspanknop niet door de zoeker kijkt, kunt u het beste de oculairdop bevestigen (pag. 166). Als er licht in de zoeker komt wanneer een opname wordt gemaakt, kan dit een negatief effect hebben op de belichting.

- Met <☺7> kunt u opnamen maken zonder de camera op het statief aan te raken. Dit voorkomt bewegingsonscherpte wanneer u stillevens vastlegt of opnamen maakt met bulb-belichting.
- Het wordt aanbevolen om na het maken van opnamen met de zelfontspanner de opname weer te geven (pag. 236) om de scherpstelling en de belichting te controleren.
- Als u met de zelfontspanner een foto van uzelf maakt, vergrendelt u de scherpstelling (pag. 69) op een onderwerp dat zich tijdens de opname ongeveer op dezelfde afstand als u bevindt.
- Druk op de knop <DRIVE> om de zelfontspanner uit te schakelen nadat het aftellen is begonnen.

4

Opname-instellingen

In dit hoofdstuk worden functie-instellingen voor opnamen uitgelegd: opnamekwaliteit, ISO-snelheid, beeldstijl, witbalans, Auto Lighting Optimizer (Auto optimalisatie helderheid), correctie helderheid randen, chromatische correctie en andere functies.

- In de basismodi kan alleen het volgende worden ingesteld, zoals beschreven in dit hoofdstuk: opnamekwaliteit, correctie helderheid randen en chromatische aberratie, het maken en selecteren van mappen en de bestandsnummering van opnamen.
- Het pictogram ☆ rechts boven de paginatitel geeft aan dat de functie alleen in de creatieve modi (**P** / **Tv** / **Av** / **M** / **B**) beschikbaar is.

MENU De opnamekwaliteit instellen

U kunt het aantal pixels en de beeldkwaliteit selecteren. Er zijn acht JPEG-instellingen voor opnamekwaliteit: **L**, **L**, **M**, **M**, **S1**, **S1**, **S2**, **S3**. Er zijn drie RAW-instellingen voor opnamekwaliteit: **RAW**, **M RAW**, **S RAW** (pag. 104).



1 Selecteer [Beeldkwalit.].

- Selecteer op het tabblad [**1**] [**Beeldkwalit.**] en druk vervolgens op <SET>.

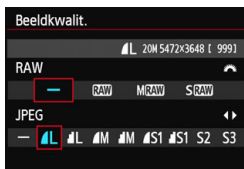

2 Selecteer de opnamekwaliteit.

- Draai aan het instelwiel <🌀> om een RAW-instelling te selecteren. Druk op de knop <◀▶> om een JPEG-instelling te selecteren.
- *****M** (megapixels) ****** x ****** in de rechterbovenhoek geeft het aantal opgenomen pixels en ******* het aantal mogelijke opnamen aan (maximaal 9999).
- Druk op <SET> om de instelling vast te leggen.

Voorbeelden van de instelling voor opnamekwaliteit

Alleen **L**

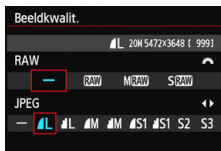

RAW + **L**

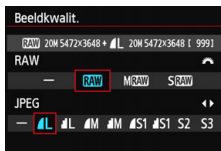

Alleen **RAW**

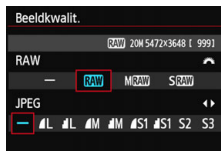

S RAW + **M**

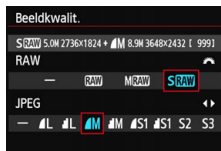

- Als [-] is ingesteld voor zowel RAW als JPEG, wordt **L** ingesteld.
- Het aantal mogelijke opnamen wordt op het LCD-paneel tot 1999 weergegeven.

Richtlijnen voor het instellen van de opnamekwaliteit (benadering)

Beeldkwaliteit		Opgeslagen pixels	Afdrukmaat	Bestandsgrootte (MB)	Maximumaantal opnamen	Maximale opnamereeks
JPEG	▲ L	20M	A2	6	1250	73 (1250)
	■ L			3,1	2380	2380 (2380)
	▲ M	8,9M	A3	3,2	2300	2300 (2300)
	■ M			1,7	4240	4240 (4240)
	▲ S1	5,0M	A4	2,1	3450	3450 (3450)
	■ S1			1,1	6370	6370 (6370)
	S2* ¹	2,5 M	9x13 cm	1,2	6130	6130 (6130)
S3* ²	0,3 M	-	0,3	23070	23070 (23070)	
RAW	RAW	20M	A2	23,5	300	14 (17)
	M RAW	11M	A3	18,5	380	8 (10)
	S RAW	5,0M	A4	13	550	12 (17)
RAW + JPEG	RAW ▲ L	20M 20M	A2 A2	23,5+6	240	7 (8)
	M RAW ▲ L	11M 20M	A3 A2	18,5+6	290	8 (9)
	S RAW ▲ L	5,0M 20M	A4 A2	13,0+6	380	10 (12)

*1: S2 is geschikt voor het weergeven van opnamen in een digitale fotolijst.

*2: S3 is geschikt voor het e-mailen van de opname of voor gebruik op een website.

- S2 en S3 hebben kwaliteitsinstelling ▲ (Fijn).
- De bestandsgrootte, maximumaantal opnamen en maximale opnamereeks tijdens continu-opnamen zijn gebaseerd op testnormen van Canon (beeldverhouding 3:2, ISO 100 en Beeldstijl Standaard) met een kaart van 8 GB. **Deze cijfers kunnen verschillen afhankelijk van het onderwerp, merk van de kaart, beeldverhouding, ISO-snelheid, beeldstijl, persoonlijke voorkeuze, enzovoort.**
- De cijfers tussen haakjes hebben betrekking op een kaart van 8 GB met klasse UHS-I en die is gebaseerd op de testnormen van Canon.



- Als u zowel RAW als JPEG selecteert, wordt de opname in zowel RAW- als in JPEG-indeling tegelijkertijd op de kaart vastgelegd met de geselecteerde opnamekwaliteit. De twee opnamen worden opgeslagen met hetzelfde bestandsnummer (bestandsextensie .JPG voor .JPEG en .CR2 voor RAW).
- De pictogrammen voor opnamekwaliteit worden als volgt aangeduid: **RAW** (RAW), **M RAW** (Medium RAW), **S RAW** (Klein RAW), JPEG, **▲** (Fijn), **■** (Normaal), **L** (Groot), **M** (Medium) en **S** (Klein).

RAW

RAW-opname is de uitvoer van onbewerkte gegevens die afkomstig zijn van de beeldsensor en zijn omgezet in digitale gegevens. De RAW-opname wordt ongewijzigd op de kaart opgeslagen en u kunt de volgende kwaliteitsinstelling kiezen: **RAW**, **M RAW** of **S RAW**.

Een **RAW**-opname kan worden verwerkt via het menu [**▶** 1: **RAW-beeldverwerking**] (pag. 272) en worden opgeslagen als een JPEG-afbeelding. (**M RAW**- en **S RAW**-opnamen kunnen niet met de camera worden verwerkt.) De RAW-opname zelf blijft ongewijzigd, maar u kunt de RAW-opname verwerken op basis van verschillende opties om hiermee elk gewenst aantal JPEG-afbeeldingen te maken. Met Digital Photo Professional (meegeleverde software, pag. 390) kunt u alle RAW-opnamen op verschillende manieren aanpassen en er onder andere JPEG-, TIFF-opnamen mee genereren, waarin die aanpassingen zijn opgenomen.



Het wordt aanbevolen om de meegeleverde software te gebruiken om de RAW-opnamen op een computer weer te geven. RAW-opnamen kunnen mogelijk in software van derden niet worden weergegeven. Om te zien of de RAW-opnamen die met deze camera zijn gemaakt, compatibel zijn met andere software, dient u de fabrikant van de software te raadplegen.

Maximale opnamereeks bij Continu-opnamen

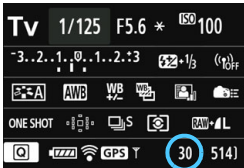

De maximale opnamereeks wordt rechtsonder in de zoeker en op het scherm met de opname-instellingen weergegeven.

Als de maximale opnamereeks voor continue opname 99 of hoger is, wordt '99' weergegeven.



De maximale opnamereeks wordt altijd weergegeven, zelfs als er geen kaart in de camera is geplaatst. Controleer of er een kaart in de camera is geplaatst voordat u een opname maakt.



- Als de maximale opnamereeks 99 of hoger is, wordt '99' weergegeven. Indien de maximale opnamereeks afneemt naar 98 of minder en het interne buffergeheugen vol raakt, wordt 'buSY' weergegeven in de zoeker en op het LCD-paneel. De camera kan dan tijdelijk geen opnamen meer maken. Als u stopt met het maken van continu-opnamen, neemt de maximale opnamereeks toe. Nadat alle opnamen naar de kaart zijn weggeschreven, kunt u de continu-opnamen hervatten en maximaal het aantal opnamen maken dat wordt vermeld in de tabel op pagina 103.
- Zelfs als u een kaart van UHS-I klasse gebruikt, verandert de indicator voor de maximale opnamereeks niet. In plaats daarvan is de maximale opnamereeks zoals weergegeven tussen haakjes op pagina 103 van toepassing.

ISO: De ISO-snelheid instellen ☆

Stel de ISO-snelheid (lichtgevoeligheid van de beeldsensor) in op de waarde die voor het omgevingslicht gewenst is. In de basismodi wordt de ISO-snelheid automatisch ingesteld (pag. 108).

Raadpleeg pagina 206 en 209 voor meer informatie over de ISO-snelheid tijdens filmopname.

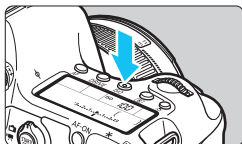

1 Druk op de knop <ISO>. (⦿6)

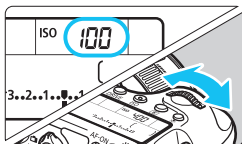

2 Stel de ISO-snelheid in.

- Terwijl u naar het LCD-paneel of de zoeker kijkt, draait u aan het instelwiel <  > of <  >.
- De ISO-snelheid kan worden ingesteld op een waarde van ISO 100 tot en met ISO 25600, met tussenstappen van 1/3 stopag.
- 'A' staat voor ISO Auto. De ISO-snelheid wordt automatisch ingesteld (pag. 108). U kunt om de knop <INFO.> drukken om in te stellen op A (AUTO).

Richtlijnen voor de ISO-snelheid

ISO-snelheid	Opnamesituatie (Geen flits)	Flitsbereik
L, ISO 100 - 400	Zonnig, buiten	Hoe hoger de ISO-snelheid, des te groter het flitsbereik.
ISO 400 - 1600	Bewolkt of 's avonds	
ISO 1600 - 25600, H1, H2	Donker, binnen of 's avonds	

* Bij hoge ISO-snelheden kunnen opnamen er korreliger uitzien.



- Indien [ **4: Lichte tonen prioriteit**] is ingesteld op [**Inschakelen**], kunt u 'L' (equivalent aan ISO 50), ISO 100/125/160, 'H1' (equivalent aan ISO 51200), en 'H2' (equivalent aan ISO 102400) (pag. 130) niet selecteren.
- Opnamen bij hoge temperaturen kunnen er korreliger uitzien. Lange belichtingstijden kunnen ook afwijkende kleuren in de opname tot gevolg hebben.
- Wanneer u opnamen maakt bij hoge ISO-snelheden, kan er ruis (zoals lichte puntjes en strepen) op de opname zichtbaar zijn.
- Wanneer u met omstandigheden werkt die een extreme hoeveelheid ruis veroorzaken, zoals een combinatie van een hoge ISO-snelheid, hoge temperatuur en lange belichtingstijd, kan het zijn dat opnamen niet goed worden opgeslagen.
- Omdat H1 (gelijk aan ISO 51200) en H2 (gelijk aan 102400) verhoogde ISO-snelheidsinstellingen zijn, zijn ruis (lichte puntjes, strepen enzovoort) en onregelmatige kleuren beter zichtbaar en is de resolutie lager dan normaal.
- Indien u een hoge ISO-snelheid gebruikt en een flitser om een onderwerp dat dichtbij staat op te nemen, kan dit leiden tot overbelichting.
- Als u filmopnamen maakt terwijl [**Maximum: 25600**] is ingesteld voor [**ISO-snelh.bereik**] en de ISO-snelheid is ingesteld op ISO 16000/20000/25600, wordt de ISO-snelheid veranderd in ISO12800 (tijdens filmopnamen met handmatige belichting). Zelfs wanneer u overschakelt op fotograferen, wordt de oorspronkelijke instelling voor de ISO-snelheid niet hersteld.
- Als u filmopnamen maakt terwijl 1. L (ISO 50) of 2. H1 (51200)/H2 (102400) is ingesteld, wordt de ISO-snelheid veranderd in respectievelijk 1. ISO 100 of 2. H (ISO 25600) (tijdens filmopnamen met handmatige belichting). Zelfs wanneer u overschakelt op fotograferen, wordt de



- In [ **3: ISO-snelheidsinst**] kunt u de optie [**ISO-snelh.bereik**] gebruiken om het instelbare ISO-snelheidsbereik van ISO 50 (L) te verhogen naar ISO 102400 (H2) (pag. 109).
- <!> kan in de zoeker worden weergegeven wanneer u een verhoogde ISO-snelheid (L, H1 of H2) instelt (pag. 313).

ISO auto

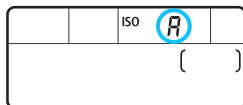

Als u de ISO-snelheid instelt op 'A' (auto), wordt de werkelijk in te stellen ISO-snelheid weergegeven wanneer u de ontspanknop half indrukt. Zoals hieronder wordt aangegeven, wordt de ISO-snelheid automatisch aangepast aan de opnamemodus.

Opnamemodus	Instelling ISO-snelheid
/ / / / /	Automatisch ingesteld tussen ISO 100 en 12800
	Automatisch ingesteld tussen ISO 100 en 1600
	Automatisch ingesteld tussen ISO 100 en 25600
P/Tv/Av/M	Automatisch ingesteld tussen ISO 100 en 25600* ¹
B	ISO 400* ¹
Met flitser	ISO 400* ¹ * ² * ³ * ⁴

*1: Het werkelijke ISO-snelheidsbereik is afhankelijk van de [**Minimum**]- en [**Maximum**]-instellingen die zijn ingesteld in [**Auto ISO-bereik**].

*2: Indien invulflitsen tot overbelichting leidt, wordt ISO 100 of een hogere ISO-snelheid ingesteld.

*3: Behalve in de modi , , en .

*4: Wanneer u via een plafond of muur flitst met een externe Speedlite in de modus , , , , , of <P>, wordt de ISO-snelheid automatisch ingesteld tussen ISO 400 - 1600.

MENU Het ISO-snelheidsbereik instellen

U kunt het ISO-snelheidsbereik handmatig instellen (er zijn minimum- en maximumlimieten). U kunt de minimumlimiet tussen L (ISO 50) en H1 (ISO 51200) instellen en de maximumlimiet tussen ISO 100 en H2 (ISO 102400).

**1 Selecteer [ISO-snelheidsinst.].**

- Selecteer op het tabblad [**3**] [ISO-snelheidsinst.] en druk vervolgens op <SET>.

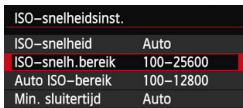
**2 Selecteer [ISO-snelh.bereik].**

- Selecteer [ISO-snelh.bereik] en druk vervolgens op <SET>.

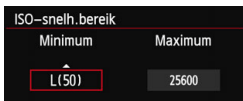
**3 Stel de minimumlimiet in.**

- Selecteer het vak voor de minimumlimiet en druk vervolgens op <SET>.
- Druk op de knop <▲▼> om de ISO-snelheid te selecteren en druk vervolgens op <SET>.

**4 Stel de maximumlimiet in.**

- Selecteer het vak voor de maximumlimiet en druk vervolgens op <SET>.
- Druk op de knop <▲▼> om de ISO-snelheid te selecteren en druk vervolgens op <SET>.

5 Verlaat de instelling.

- Druk op de knop <◀▶> om [OK] te selecteren en druk vervolgens op <SET>.
- ▶ Het menu wordt weer weergegeven.

MENU Het ISO-snelheidsbereik voor Auto ISO instellen

U kunt het automatische ISO-snelheidsbereik voor Auto ISO tussen ISO 100 en 25600 instellen. U kunt de minimumlimiet instellen tussen ISO 100 en 12800 en de maximumlimiet tussen ISO 200 - 25600 met tussenstappen van een volledige stopag.

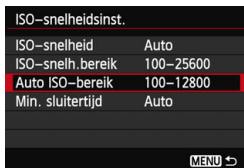

1 Selecteer [Auto ISO-bereik].

- Selecteer **[Auto ISO-bereik]** en druk vervolgens op **< (SET) >**.

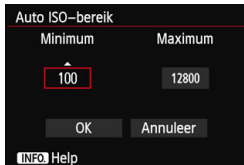

2 Stel de minimumlimiet in.

- Selecteer het vak voor de minimumlimiet en druk vervolgens op **< (SET) >**.
- Druk op de knop **< ▲▼ >** om de ISO-snelheid te selecteren en druk vervolgens op **< (SET) >**.

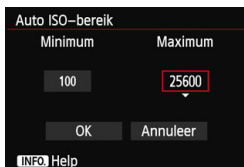

3 Stel de maximumlimiet in.

- Selecteer het vak voor de maximumlimiet en druk vervolgens op **< (SET) >**.
- Druk op de knop **< ▲▼ >** om de ISO-snelheid te selecteren en druk vervolgens op **< (SET) >**.

4 Verlaat de instelling.

- Druk op de knop **< ◀▶ >** om **[OK]** te selecteren en druk vervolgens op **< (SET) >**.
- ▶ Het menu wordt weer weergegeven.

 De instellingen **[Minimum]** en **[Maximum]** worden ook toegepast op de minimum- en maximum ISO-snelheid van de veiligheidsshifts van de ISO-snelheid (pag. 306).

MENU De minimale sluitertijd voor Auto ISO instellen

Wanneer Auto ISO is ingesteld, kunt u de minimale sluitertijd instellen (1/250 sec. tot 1 sec.) zodat de automatisch ingestelde sluitertijd niet te traag is.

Dit is handig in de modi <P> en <Av> wanneer u een groothoekobjectief gebruikt om een opname te maken van een bewegend onderwerp. U kunt zowel onscherpte door beweging van de camera als onscherpte door beweging van het onderwerp voorkomen.

ISO-snelheidsinst.	
ISO-snelheid	Auto
ISO-snelh. bereik	100-25600
Auto ISO-bereik	100-12800
Min. sluitertijd	Auto

MENU ↩

1 Selecteer [Min. sluitertijd].

- Selecteer [Min. sluitertijd] en druk vervolgens op <SET>.

Min. sluitertijd				
Sluitertijd				
Auto				
AUTO	1/250	1/125	1/60	
	1/30	1/15	1/8	1/4
	0"5	1"		

INFO Help

2 Stel de gewenste minimale sluitertijd in.

- Druk op de knop <◀▶> om de sluitertijd te selecteren en druk vervolgens op <SET>.
- ▶ Het menu wordt weer weergegeven.



- Indien er geen juiste belichting kan worden verkregen wanneer de maximumlimiet voor ISO-snelheid is ingesteld op [Auto ISO-bereik], wordt er een sluitertijd ingesteld die lager is dan de [Min. sluitertijd] om een standaardbelichting te verkrijgen.
- Bij flitsfotografie wordt [Min. sluitertijd] niet toegepast.



Een beeldstijl selecteren ☆

Door een beeldstijl te selecteren, kunt u opnamekenmerken verkrijgen die bij uw fotografische expressie of bij het onderwerp passen.

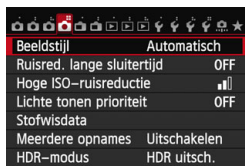
In de basismodi wordt <  > (Auto) automatisch ingesteld.





1 Selecteer [Beeldstijl].

- Selecteer op het tabblad [4] de optie **[Beeldstijl]** en druk vervolgens op <  >.
- ▶ Het keuzeschermbild voor beeldstijlen wordt weergegeven.



2 Selecteer een beeldstijl.

- Druk op de knop <  > om een beeldstijl te selecteren en druk vervolgens op <  >.
- ▶ De beeldstijl wordt ingesteld en het menu verschijnt weer.

Kenmerken van beeldstijlen

Automatisch

De kleurtoon wordt automatisch aangepast aan de omstandigheden. In natuur- en buitenopnamen en opnamen van zonsondergangen zien de kleuren er levendig uit, met name voor blauwe luchten, bomen en struiken en zonsondergangen.



Gebruik een andere beeldstijl als de gewenste kleurtoon niet wordt verkregen met **[Auto]**.

Standaard

Het beeld ziet er levendig, scherp en helder uit. Dit is een algemene beeldstijl die in de meeste omstandigheden geschikt is.

Portret

Voor mooie huidskleurtinten. De opname heeft zachtere kleuren. Goed voor portretten in close-up.

Door de **[Kleurtoon]** te wijzigen (pag. 115), kunt u de huidskleurtint aanpassen.

 **Landschap**

Voor levendige blauwe en groene tinten en zeer scherpe en heldere opnamen. Gebruik deze instelling voor indrukwekkende landschappen.

 **Neutraal**

Deze beeldstijl is geschikt voor gebruikers die er de voorkeur aan geven om opnamen met de computer te verwerken. Voor natuurlijke kleuren en ingetogen opnamen.

 **Natuurlijk**

Deze beeldstijl is geschikt voor gebruikers die er de voorkeur aan geven om opnamen met de computer te verwerken. Wanneer het onderwerp wordt vastgelegd bij een kleurtemperatuur van 5200 K, wordt de kleur colorimetrisch aangepast aan de kleur van het onderwerp. Opnamen zullen er mat en ingetogen uitzien.

 **Monochroom**

Voor zwart-witopnamen.



Zwart-witopnamen die zijn vastgelegd in JPEG, kunnen niet worden teruggezet naar kleur. Als u later opnamen in kleur wilt maken, dient u ervoor te zorgen dat de instelling [**Monochroom**] is geannuleerd.



<!> kan in de zoeker worden weergegeven wanneer [**Monochroom**] is ingesteld (pag. 313).

 **Gebruiker 1-3**

U kunt een standaardstijl, zoals [**Portret**], [**Landschap**], een beeldstijlbestand, enzovoort opslaan en deze naar wens aanpassen (pag. 118). Een beeldstijl die niet door de gebruiker is aangepast, heeft dezelfde standaardinstellingen als de beeldstijl [**Automatisch**].

De symbolen

De symbolen op het scherm waarin de beeldstijl kan worden gekozen, hebben betrekking op parameters zoals [**Scherpte**] en [**Contrast**]. De cijfers geven de parameterinstellingen, zoals [**Scherpte**] en [**Contrast**], voor elke beeldstijl aan.



Symbolen

	Scherpte
	Contrast
	Verzadiging
	Kleurtoon
	Filtereffect (monochroom)
	Toningeffect (monochroom)

Een beeldstijl aanpassen ☆

U kunt de beeldstijl naar wens aanpassen door afzonderlijke parameters te wijzigen, bijvoorbeeld [**Scherpte**] en [**Contrast**]. Maak proefopnamen om het resultaat te bekijken. Zie pagina 117 voor het aanpassen van [**Monochroom**].



1 Selecteer [**Beeldstijl**].

- Selecteer op het tabblad [**4**] de optie [**Beeldstijl**] en druk vervolgens op <SET>.
- ▶ Het keuzeschermbild voor beeldstijlen wordt weergegeven.



2 Selecteer een beeldstijl.

- Selecteer een beeldstijl en druk vervolgens op <INFO>.



3 Selecteer een parameter.

- Selecteer een parameter, bijvoorbeeld [**Scherpte**], en druk vervolgens op <SET>.

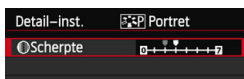





4 Stel de parameter in.

- Druk op de knop <◀▶> om de parameter naar wens aan te passen en druk vervolgens op <SET>.
- Druk op de knop <MENU> om de aangepaste parameters op te slaan. Het keuzeschermbild voor beeldstijlen verschijnt weer.
- ▶ Parameterinstellingen die afwijken van de standaardinstelling worden blauw weergegeven.



Parameterinstellingen en -effecten

 Scherppte	0: minder scherpe contouren	+7: scherpe contouren
 Contrast	-4: laag contrast	+4: hoog contrast
 Verzadiging	-4: lage verzadiging	+4: hoge verzadiging
 Kleurtoon	-4: roodachtige huidskleur	+4: geelachtige huidskleur



- Door bij stap 3 [**Stand.inst.**] te selecteren, kunt u de standaardparameterinstellingen van de respectieve beeldstijl herstellen.
- Om de aangepaste beeldstijl te gebruiken, selecteert u eerst de aangepaste beeldstijl en vervolgens maakt u de opname.

Monochroom aanpassen

Voor Monochroom kunt u naast [**Scherpte**] en [**Contrast**] (zoals op de vorige pagina is beschreven) ook [**Filtereffect**] en [**Toningeffect**] instellen.

Filtereffect



U kunt op een monochrome opname witte wolken of groene bomen meer laten afsteken door een filtereffect toe te passen.

Filter	Voorbeeldeffecten
N: Geen	Normale zwart-witopname zonder filtereffecten.
Ye: Geel	De blauwe lucht ziet er natuurlijker uit en witte wolken lijken scherper.
Or: Oranje	De blauwe lucht ziet er iets donkerder uit. De zonsondergang ziet er stralender uit.
R: Rood	De blauwe lucht ziet er behoorlijk donker uit. Herfstbladeren zien er scherper en helderder uit.
G: Groen	Huidskleur en lippen zien er mat uit. Boombladeren zien er scherper en helderder uit.

 Wanneer u het [**Contrast**] aanpast, wordt het filtereffect duidelijker.

Toningeffect



Door een toningeffect toe te passen, kunt u een monochrome opname in de desbetreffende kleur maken. Hierdoor kan de opname er indrukwekkender uitzien.

U kunt de volgende opties selecteren: [**N:Geen**], [**S:Sepia**], [**B:Blauw**], [**P:Paars**] of [**G:Groen**].

Een beeldstijl vastleggen ☆

U kunt een basisbeeldstijl selecteren, zoals **[Portret]** of **[Landschap]**, de parameters daarvan naar wens aanpassen en de stijl vervolgens vastleggen onder **[Gebruiker 1]**, **[Gebruiker 2]** of **[Gebruiker 3]**.

U kunt meerdere beeldstijlen maken met andere parameterinstellingen, zoals scherpte en contrast.

U kunt ook de parameters aanpassen van een beeldstijl die met EOS Utility (meegeleverde software, pag. 390) op de camera is vastgelegd.

1 Selecteer **[Beeldstijl]**.

- Selecteer op het tabblad **[CAMERA 4]** de optie **[Beeldstijl]** en druk vervolgens op **<SET>**.
- ▶ Het keuzeschermbild voor beeldstijlen wordt weergegeven.

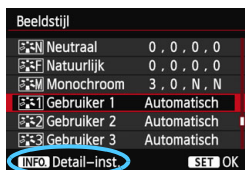

2 Selecteer **[Gebruiker *]** weergegeven.

- Selecteer **[Gebruiker *]** en druk vervolgens op **<INFO>**.



3 Druk op **<SET>**.

- Als **[Beeldstijl]** is geselecteerd, drukt u op **<SET>**.

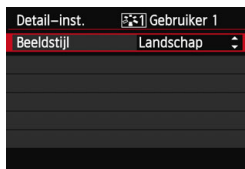

4 Selecteer de basisbeeldstijl.

- Druk op de knop **<▲▼>** om de basisbeeldstijl te selecteren en druk vervolgens op **<SET>**.
- Als u de parameters wilt aanpassen van een beeldstijl die met de EOS Utility (meegeleverde software) op de camera is vastgelegd, selecteert u hier de beeldstijl.



5 Selecteer een parameter.

- Selecteer een parameter, bijvoorbeeld [**Scherpte**], en druk vervolgens op <SET>.

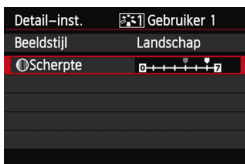

6 Stel de parameter in.

- Druk op de knop <◀▶> om de parameter naar wens aan te passen en druk vervolgens op <SET>.
- Druk op de knop <MENU> om de gewijzigde beeldstijl vast te leggen. Het keuzeschermbild voor beeldstijlen verschijnt nu weer.
- ▶ De basisbeeldstijl wordt rechts van [**Gebruiker ***] weergegeven.
- ▶ Indien de instellingen in een beeldstijl die is vastgelegd in [**Gebruiker ***] zijn aangepast en niet meer de basisbeeldstijlinstellingen zijn, wordt de naam van de beeldstijl weergegeven in blauw.



- Als er al een beeldstijl is vastgelegd onder [**Gebruiker ***], worden de parameterinstellingen van de vastgelegde beeldstijl ongedaan gemaakt wanneer u de basisbeeldstijl in stap 4 wijzigt.
- Als u [**Wis alle camera-instellingen**] (pag. 56) uitvoert, worden alle standaardinstellingen voor [**Gebruiker ***] teruggezet. Van beeldstijlen die met EOS Utility (meegeleverde software) zijn vastgelegd, worden alleen de standaardinstellingen van de gewijzigde parameters hersteld.



- Om de aangepaste beeldstijl te gebruiken, selecteert u de geregistreerde [**Gebruiker ***] en vervolgens maakt u de opname.
- Raadpleeg de instructiehandleiding van EOS Utility voor de procedure voor het registreren van een beeldstijlbestand op de camera.

MENU De witbalans instellen ☆

Witbalans (WB) zorgt ervoor dat witte gebieden er wit uitzien. Bij de instelling <AWB> (Auto) zal doorgaans automatisch de juiste witbalans worden ingesteld. Als u met de instelling <AWB> geen natuurlijke kleuren krijgt, kunt u een witbalans selecteren die bij de lichtbron past of de witbalans handmatig instellen door een opname van een wit voorwerp te maken.

Bij de basismodi wordt <AWB> automatisch ingesteld.

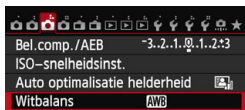

1 Selecteer [Witbalans].

- Selecteer op het tabblad [CAM 3] de optie [Witbalans] en druk vervolgens op <SET>.

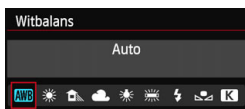

2 Selecteer de witbalans.

- Selecteer de gewenste instelling en druk op <SET>.

Weergave	Modus	Kleurtemperatuur (ongeveer, in K: Kelvin)
	Auto	3000-7000
	Daglicht	5200
	Schaduw	7000
	Bewolkt, schemer, zonsondergang	6000
	Kunstlicht	3200
	Wit TL licht	4000
	Flitser	Automatisch ingesteld*
	Custom (pag. 121)	2000-10000
	Kleurtempag. (pag. 122)	2500-10000

* Van toepassing op Speedlites met een functie voor overdracht van kleurtemperatuur. In andere gevallen wordt de kleurtemperatuur vast ingesteld op 6000 K.

Witbalans

Het menselijk oog ziet elk wit object altijd als wit, ongeacht het soort licht. Bij een digitale camera wordt de kleurtemperatuur softwarematig aangepast om de witte gebieden er ook daadwerkelijk wit te laten uitzien. Deze aanpassing is de basis voor de kleurcorrectie. Met deze functie kunnen foto's met natuurlijke kleurtinten worden gemaakt.

Handmatige witbalans

De handmatige witbalans wordt gebruikt om voor een specifieke lichtbron handmatig de witbalans in te stellen en zo de nauwkeurigheid te verbeteren. Voer deze procedure uit onder de lichtbron die u daadwerkelijk gaat gebruiken.

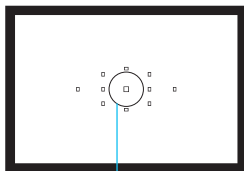

Spotmetingscirkel

1 Fotografeer een wit object.

- Het effen witte object moet de cirkel voor spotmeting vullen.
- Stel handmatig scherp en stel de standaardbelichting in voor het witte object.
- U kunt elke witbalans instellen.

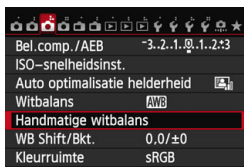

2 Selecteer [Handmatige witbalans].

- Selecteer op het tabblad [CAMERA] de optie [Handmatige witbalans] en druk vervolgens op <SET>.
- ▶ Het scherm voor handmatige selectie van de witbalans wordt weergegeven.



3 Importeer de witbalansgegevens.

- Draai aan het instelwiel <DISK> om de in stap 1 vastgelegde opname te selecteren en druk vervolgens op <SET>.
- ▶ In het dialoogvenster dat wordt weergegeven, selecteert u [OK]. De gegevens worden geïmporteerd.
- Wanneer het menu opnieuw wordt weergegeven, drukt u op de knop <MENU> om het menu te sluiten.

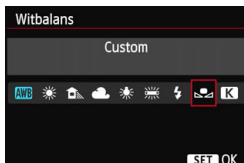

4 Selecteer [Witbalans].

- Selecteer op het tabblad [CAMERA] de optie [Witbalans] en druk vervolgens op <SET>.

5 Selecteer de handmatige witbalans.

- Selecteer [Handmatige witbalans] en druk vervolgens op <SET>.

- ⓘ Als de bij stap 1 verkregen belichting sterk afwijkt van de standaardbelichting, kan dit een incorrecte witbalans tot gevolg hebben.
- In stap 3 kunnen de volgende opnamen niet worden geselecteerd: opnamen die zijn gemaakt terwijl de beeldstijl was ingesteld op **[Monochroom]**, opnamen met meervoudige belichting en opnamen die zijn gemaakt met een andere camera.

- 📄 In plaats van een wit object kan een kaart met 18% grijs (in de handel verkrijgbaar) een nauwkeurigere witbalans opleveren.
- De persoonlijke witbalans die is vastgelegd met de meegeleverde software, wordt vastgelegd onder [📄]. Als u stap 3 uitvoert, worden de gegevens voor de geregistreerde persoonlijke witbalans gewist.

K De kleurtemperatuur instellen

U kunt de kleurtemperatuur voor de witbalans numeriek instellen. Deze instelling is voor gevanceerde gebruikers.

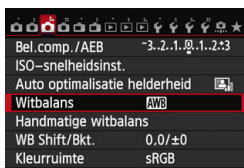

1 Selecteer **[Witbalans]**.

- Selecteer op het tabblad [📷3] de optie **[Witbalans]** en druk vervolgens op <ⓈET>.

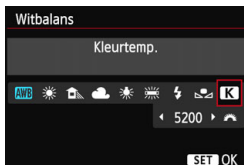

2 Stel de kleurtemperatuur in.

- Selecteer **[K]**.
- Draai het instelwiel <🌀> om de kleurtemperatuur te selecteren en druk vervolgens op <ⓈET>.
- De kleurtemperatuur kan worden ingesteld van circa 2500 K tot 10000 K in stappen van 100 K.

- ⓘ Wanneer u de kleurtemperatuur instelt voor een kunstlichtbron, moet u indien nodig ook de witbalanscorrectie (magenta of groen) instellen.
- Als u **[K]** instelt op de waarde die is gemeten met een in de handel verkrijgbare kleurtemperatuurmeter, dient u proefopnamen te maken en de instelling aan te passen om de verschillen tussen de meting van de kleurtemperatuurmeter en de meting van de camera te compenseren.

MENU Witbalanscorrectie ☆

U kunt de ingestelde witbalans corrigeren. Deze correctie heeft hetzelfde effect als het gebruik van een in de handel verkrijgbaar kleurtemperatuurconversiefilter of kleurcompensatiefilter. Elke kleur kan in negen niveaus worden gecorrigeerd. Deze functie is voor gevorderde gebruikers die bekend zijn met het gebruik van kleurtemperatuurconversie- of kleurcorrectiefilters.

Witbalanscorrectie



1 Selecteer [WB Shift/Bkt.].

- Selecteer op het tabblad [3] [WB Shift/Bkt.] en druk vervolgens op < SET >.

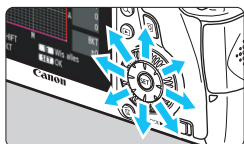

2 Stel de witbalanscorrectie in.

- Gebruik < > om het symbool '■' naar de gewenste positie te verplaatsen.
- B staat voor blauw, A voor amber, M voor magenta en G voor groen. De kleur in de desbetreffende richting wordt gecorrigeerd.
- Rechtsboven in het scherm wordt onder 'Shift' de richting en de mate van correctie aangegeven.
- Als u op de knop < > drukt, worden alle instellingen voor [WB Shift/Bkt.] geannuleerd.
- Druk op < SET > om de instelling af te sluiten en terug te keren naar het menu.

Voorbeeldinstelling: A2, G1

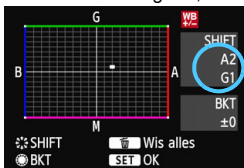

- < ! > kan linksonder in de zoeker worden weergegeven wanneer witbalanscorrectie is ingesteld (pag. 313).
- Eén correctieniveau voor blauw/amber is gelijk aan ca. 5 mireds van een kleurtemperatuurconversiefilter. (Mired: een maateenheid voor de dichtheid van een kleurtemperatuurconversiefilter.)

Reeksopnamen met automatische witbalans

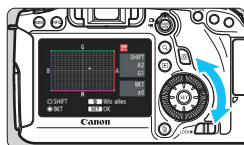

Het is mogelijk om met één opname tegelijkertijd drie opnamen met een verschillende kleurtoon op te slaan. De opname wordt niet alleen opgeslagen met de kleurtemperatuur van de huidige witbalansinstelling, maar ook met meer blauw/amber of magenta/groen. Dit worden reeksopnamen met automatische witbalans genoemd (WB-BKT). Reeksopnamen met automatische witbalans zijn mogelijk in ± 3 hele stappen.

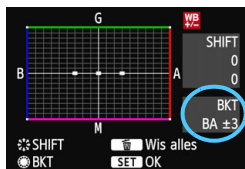

B/A ± 3 niveaus



Stel het aantal reeksopnamen met automatische witbalans in.

- Als u in stap 2 voor de witbalanscorrectie aan het instelwiel <  > draait, verandert de markering '■' op het scherm in '■ ■ ■' (3 punten). Als u het instelwiel naar rechts draait, wordt blauw/amber (B/A) ingesteld en als u het wiel naar links draait, is de instelling magenta/groen (M/G).
- ▶ Rechtsboven in het scherm wordt onder 'Bracket' de richting en de mate van correctie aangegeven.
- Als u op de knop <  > drukt, worden alle instellingen voor [WB Shift/Bkt.] geannuleerd.
- Druk op <  > om de instelling af te sluiten en terug te keren naar het menu.

Bracketingvolgorde

De opnamen worden in deze volgorde in de reeks gezet:

1. Standaardwitbalans, 2. Meer blauw (B) en 3. Meer amber (A) of
1. Standaardwitbalans, 2. Meer magenta (M) en 3. Meer groen (G).



- Tijdens reeksopnamen met witbalans is de maximale opnamereeks voor continu-opnamen lager en neemt het maximaal aantal opnamen eveneens af tot een derde van het normale aantal.
- U kunt ook witbalanscorrectie en AEB-opnamen samen met reeksopnamen met witbalans instellen. Als u AEB-opnamen kiest in combinatie met reeksopnamen met witbalans, worden van elke opname negen versies opgeslagen.
- Aangezien voor iedere opname drie afbeeldingen worden opgeslagen, kost het opslaan van de opname op de geheugenkaart meer tijd.
- U kunt het aantal opnamen voor reeksopnamen met automatische witbalans wijzigen (pag. 305).
- 'BKT' staat voor bracketing (een reeks opnamen met waarbij in belichting of witbalans wordt gevarieerd).

MENU Helderheid en contrast automatisch corrigeren ☆

Als de opname te donker wordt of als het contrast te laag is, kunnen de helderheid en het contrast van de opname automatisch worden verbeterd. Deze functie heet Auto Lighting Optimizer (Auto optimalisatie helderheid). De standaardinstelling is **[Standaard]**. Bij JPEG-opnamen wordt de correctie toegepast wanneer de opname is gemaakt. Bij de basismodi wordt **[Standaard]** automatisch ingesteld.

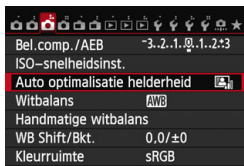

1 Selecteer **[Auto Lighting Optimizer/ Auto optimalisatie helderheid]**.

- Selecteer op het tabblad **[CAMERA]** de optie **[Auto Lighting Optimizer/Auto optimalisatie helderheid]** en druk vervolgens op **<SET>**.



2 Selecteer de instelling.

- Selecteer de gewenste instelling en druk op **<SET>**.

3 Maak de opname.

- De opname wordt indien nodig vastgelegd met gecorrigeerd(e) helderheid en contrast.



- Als **[CAMERA 4: Lichte tonen prioriteit]** is ingesteld op **[Inschakelen]**, wordt de functie Auto Lighting Optimizer (Auto optimalisatie helderheid) automatisch ingesteld op **[Uitschakelen]**. Deze instelling kunt u niet wijzigen.
- Afhankelijk van de opnameomstandigheden kan de beeldruis toenemen.
- Indien een andere optie dan **[Deactiveren]** is ingesteld en u gebruikt van belichtingscompensatie of flitsbelichtingscompensatie om de opname donkerder te maken, kan de opname nog steeds licht uitvallen. Indien u een kortere belichting wilt, dient u deze optie eerst op **[Deactiveren]** in te stellen.
- Indien de HDR-modus (pag. 155) of opname met meerdere belichtingen (pag. 158) is ingesteld, wordt de Auto Lighting Optimizer (Auto optimalisatie helderheid) automatisch ingesteld op **[Deactiveren]**. Indien de HDR-modus of opname met meerdere belichtingen wordt geannuleerd, wordt de Auto Lighting Optimizer (Auto optimalisatie helderheid) teruggezet op de oorspronkelijke instelling.



Indien u bij stap 2 op de knop **<INFO.>** drukt en het **<✓>** bij de instelling **[Uitges. in modus M of B]** uitschakelt, kan de Auto Lighting Optimizer (Auto optimalisatie helderheid) worden ingesteld in de modus **<M>** of ****.

Hoge ISO-ruisreductie

Deze functie vermindert de ruis die in een opname ontstaat. Hoewel ruisreductie wordt toegepast bij alle ISO-snelheden, is de functie vooral effectief bij hoge ISO-snelheden. Bij lage ISO-snelheden wordt de ruis in de donkere gedeelten van de opname (de schaduwpartijen) verder gereduceerd.

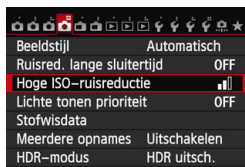

1 Selecteer [Hoge ISO-ruisreductie].

- Selecteer op het tabblad [4] [Hoge ISO-ruisreductie] en druk vervolgens op <SET>.

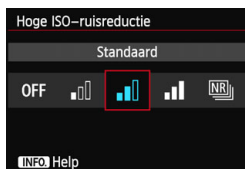

2 Stel het niveau in.

- Selecteer het gewenste ruisreductieniveau en druk op <SET>.
- ▶ Het instellingenschermb wordt gesloten en het menu wordt weer weergegeven.

• [NR]: Ruisond. bij meerd. opn.]

Bij deze instelling wordt ruisreductie met hogere beeldkwaliteit toegepast dan bij de instelling [Sterk]. Voor elke foto worden vier opnames snel achter elkaar gemaakt en automatisch samengevoegd tot een JPEG-afbeelding.

3 Maak de opname.

- De opname wordt met ruisreductie gemaakt.



Informatie over [Ruisond. bij meerd. opn.]

- De volgende functies kunnen niet worden ingesteld: AEB, reeksopnamen met automatische witbalans, [4: Ruisred. lange sluitertijd], [4: HDR-modus], [4: Meerdere opnames] en RAW-bestandsverwerking. Als een van deze functies al is ingesteld, kunt u [Ruisond. bij meerd. opn.] niet instellen.
- Flitsopname is niet mogelijk. Het AF-hulplicht wordt ingeschakeld volgens de instelling die u op het tabblad [C.Fn II -5: AF-hulplicht] hebt ingesteld.
- U kunt [Ruisond. bij meerd. opn.] niet instellen bij bulb-belichting.
- Als u de camera uitschakelt of de opnamemodus wijzigt naar een basismodus, filmopname of opname met bulb-belichting, wordt de instelling gewijzigd naar [Standaard].
- Als de opnamen erg zijn verschoven door beweging van de camera of als het een bewegend onderwerp betreft, is het effect van ruisreductie mogelijk minimaal.
- Wanneer u de camera in de hand houdt, dient u deze goed stil te houden om bewegingsonscherpte te voorkomen. U wordt aangeraden een statief te gebruiken.
- De opnamen sluiten mogelijk niet goed op elkaar aan bij zich herhalende patronen (rasters, strepen, enz.) en opnamen in één kleur.
- Het opslaan van de opname op de kaart duurt langer dan bij normale opnamen. Tijdens de verwerking van de opnamen wordt 'BUSY' weergegeven in de zoeker en op het LCD-scherm en kunt u geen nieuwe opnamen maken totdat het verwerkingsproces is voltooid.
- [4: Stofwisdata] kan niet worden ingesteld.
- Als [Ruisond. bij meerd. opn.] is ingesteld, kunt u niet rechtstreeks afdrukken. Selecteer een andere instelling dan [Ruisond. bij meerd. opn.] om rechtstreeks af te drukken.



Als u een **RAW**-opname met de camera weergeeft of een opname direct afdrukt, zal het effect van de Hoge ISO-ruisreductie minimaal lijken. Controleer de ruisreductie of druk de opnamen met ruisreductie af via Digital Photo Professional (meegeleverde software, pag. 390).

Ruisreductie lange sluitertijd

Ruisreductie wordt uitgevoerd bij alle belichtingstijden van 1 seconde of langer.



1 Selecteer [Ruisred. lange sluitertijd].

- Selecteer op het tabblad [📷4] [Ruisred. lange sluitertijd] en druk vervolgens op <ⓈET>.

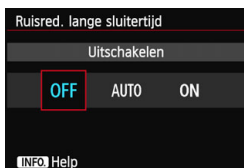

2 Stel de gewenste optie in.

- Selecteer de gewenste instelling en druk op <ⓈET>.
- ▶ Het instellingenschermb wordt gesloten en het menu wordt weer weergegeven.

• [Automatisch]

Bij een belichtingstijd van 1 seconde of langer wordt ruisreductie automatisch uitgevoerd wanneer ruis veroorzaakt door lange belichting wordt gedetecteerd. De instelling [Automatisch] is in de meeste gevallen effectief.

• [Inschakelen]

Ruisreductie wordt uitgevoerd bij alle belichtingstijden van 1 seconde of langer. De instelling [Inschakelen] kan ruis verminderen die niet kan worden gedetecteerd met de instelling [Automatisch].

3 Maak de opname.

- De opname wordt met ruisreductie gemaakt.



- Bij de instellingen [**Automatisch**] en [**Inschakelen**] duurt het reduceren van ruis na het maken van de opname ongeveer even lang als het instellen van de juiste belichting. Tijdens de ruisreductie kunt u nog opnamen maken zolang de indicator voor de maximale opnamereeks in de zoeker '1' of hoger aangeeft.
- Opnamen bij een ISO-instelling van 1600 of hoger zien er mogelijk korreliger uit met de instelling [**Inschakelen**] dan met de instelling [**Uitschakelen**] of [**Automatisch**].
- Als een opname wordt gemaakt met instelling [**Inschakelen**] en een lange belichting tijdens Live view-weergave, wordt '**BUSY**' weergegeven tijdens het ruisreductieproces. De Live view-weergave verschijnt pas wanneer het ruisreductieproces is voltooid. (U kunt niet nog een foto maken.)

MENU Lichte tonen prioriteit ☆

U kunt overbelichting van lichte gebieden minimaliseren.

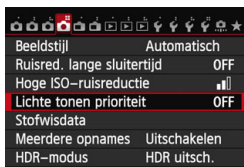

1 Selecteer [Lichte tonen prioriteit].

- Selecteer op het tabblad [**4**] [Lichte tonen prioriteit] en druk vervolgens op <SET>.

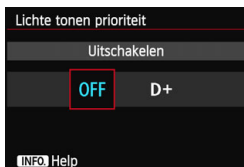

2 Selecteer [Inschakelen].

- Selecteer [Inschakelen] en druk vervolgens op <SET>.
- De lichte details worden verbeterd. Het dynamische bereik wordt uitgebreid van het standaard 18% grijs naar heldere lichte tinten. De overgang tussen grijs tinten en lichte tinten wordt geleidelijker.

3 Maak de opname.

- De opname wordt vastgelegd met de instelling Lichte tonen prioriteit ingeschakeld.

- Met instelling [Inschakelen] wordt de Auto Lighting Optimizer (Auto optimalisatie helderheid) (pag. 125) automatisch ingesteld op [Deactiveren] en kan de instelling niet worden gewijzigd. Wanneer [Lichte tonen prioriteit] is ingesteld op [Uitschakelen], kan Auto Lighting Optimizer (Auto optimalisatie helderheid) wel weer worden ingesteld op de oorspronkelijke instelling.
- Met de instelling [Inschakelen] ingesteld, kan beeldruis (korreligheid en strepen, enzovoort) enigszins meer zijn dan met de instelling [Uitschakelen].

- Met [Inschakelen] is het instelbare bereik ISO 200 - 25600 (ISO 200 - 12800 voor filmopname). Daarnaast wordt het pictogram <D+> op het LCD-scherm en in de zoeker weergegeven wanneer de prioriteit voor lichte tonen is ingeschakeld.

MENU Correctie helderheid randen/Chromatische correctie

Lichtafval is een verschijnsel dat ervoor zorgt dat de hoeken van de opname donkerder eruit zien als gevolg van de fysieke eigenschappen van de lens. Een andere chromatische afwijking is het verschijnen van kleurranden rond de contouren van het onderwerp. Deze lensafwijkingen kunnen beide worden gecorrigeerd. De standaardinstelling is **[Inschakelen]** voor beide correcties.

Als **[Kan niet corrigeren - geen gegevens]** wordt weergegeven, raadpleegt u 'Correctiegegevens voor het objectief' op pagina 133.

Lichtafval corrigeren

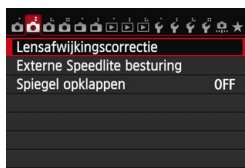

1 Selecteer **[Lensafwijdingscorrectie]**.

- Selecteer op het tabblad [**2**] de optie **[Lensafwijdingscorrectie]** en druk vervolgens op **<SET>**.





2 Selecteer de instelling.

- Controleer of **[Correctiegegevens beschikbaar]** wordt weergegeven voor het gebruikte objectief.
- Selecteer **[Helderheid randen]** en druk vervolgens op **<SET>**.
- Selecteer **[Inschakelen]** en druk vervolgens op **<SET>**.

3 Maak de opname.

- De opname wordt vastgelegd met de gecorrigeerde helderheid van de randen.

 Afhankelijk van de opnameomstandigheden kan er mogelijk ruis aan de randen van een opname ontstaan.

-  De toegepaste mate van correctie is iets lager dan de maximale correctie die kan worden ingesteld met Digital Photo Professional (meegeleverde software, pag. 390).
- Hoe hoger de ISO-snelheid, hoe lager de mate van correctie.

Chromatische aberratie corrigeren

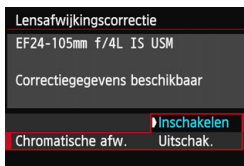

1 Selecteer de instelling.

- Controleer of [**Correctiegegevens beschikbaar**] wordt weergegeven voor het gebruikte objectief.
- Selecteer [**Chromatische afw.**] en druk vervolgens op < (SET) >.
- Selecteer [**Inschakelen**] en druk vervolgens op < (SET) >.

2 Maak de opname.

- De opname wordt vastgelegd met de kleurschifting gecorrigeerd.

Indien u een **RAW**-opname die is gemaakt met chromatische correctie weergeeft, wordt de opname weergegeven op de camera zonder de chromatische correctie. Controleer de chromatische correctie met Digital Photo Professional (meegeleverde software, pag. 390).

Correctiegegevens voor het objectief

De camera beschikt al over gegevens voor correctie helderheid randen en chromatische correctie voor ongeveer 25 objectieven. Als u **[Inschakelen]** selecteert, worden de correctie helderheid randen en de chromatische correctie automatisch toegepast voor elk objectief waarvoor correctiegegevens in de camera zijn opgenomen.

U kunt met EOS Utility (meegeleverde software) controleren voor welke objectieven correctiegegevens zijn vastgelegd in de camera. U kunt ook correctiegegevens voor niet-geregistreerde objectieven vastleggen. Raadpleeg de EOS Utility Instructiehandleiding voor meer informatie.

Opmerkingen voor correctie helderheid randen en chromatische correctie

-  ● Correctie helderheid randen en chromatische aberratie kunnen niet worden toegepast op JPEG-opnamen die al zijn gemaakt.
- Wanneer u een objectief van een ander merk dan Canon gebruikt, wordt het aanbevolen om de correcties in te stellen op **[Uitschakelen]**, zelfs als **[Correctiegegevens beschikbaar]** wordt weergegeven.
- Als u de vergrote weergave gebruikt bij Live view-opnamen, zijn de correctie helderheid randen en de chromatische correctie niet zichtbaar in de opname die op het scherm wordt weergegeven.

-  ● Als het effect van de correctie niet goed zichtbaar is, vergroot u de afbeelding en controleert u deze na de opname.
- U kunt ook als er een extender of Life-size Converter is aangesloten, correcties toepassen.
- Als de correctiegegevens voor het bevestigde objectief niet in de camera aanwezig zijn vastgelegd, geeft dit hetzelfde resultaat als wanneer de correctie is ingesteld op **[Uitschakelen]**.
- Wanneer geen informatie over de opnameafstand voor het objectief beschikbaar is, is de mate van correctie lager.

MENU Een map maken en selecteren

U kunt naar wens mappen maken en selecteren waarin de gemaakte opnamen worden opgeslagen.

Deze handeling is optioneel, aangezien er automatisch een map voor de opslag van opnamen wordt gemaakt.

Een map maken

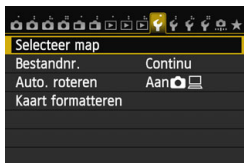

1 Selecteer [Selecteer map].

- Selecteer op het tabblad [**1**] de optie [**Selecteer map**] en druk vervolgens op <SET>.

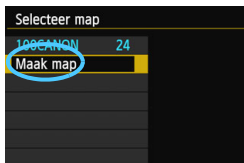

2 Selecteer [Maak map].

- Selecteer [**Maak map**] en druk vervolgens op <SET>.



3 Maak een nieuwe mapag.

- Selecteer [**OK**] en druk vervolgens op <SET>.
- ▶ Er wordt een nieuwe map met een hoger mapnummer gemaakt.

Een map selecteren

Laagste bestandsnummer
Aantal opnamen in de map



Mapnaam

Hoogste bestandsnummer

- Open het scherm **Selecteer map**, selecteer een map en druk op **< (SET) >**.
- ▶ De map waarin de vastgelegde opnamen worden opgeslagen, is geselecteerd.
- Volgende opnamen zullen in de geselecteerde map worden opgeslagen.



Mappen

De mapnaam begint met drie cijfers (het mapnummer), gevolgd door vijf alfanumerieke tekens. Bijvoorbeeld: **'100CANON'**. Een map kan maximaal 9999 opnamen bevatten (bestandsnummer 0001 - 9999). Wanneer een map vol raakt, wordt er automatisch een nieuwe map met een hoger mapnummer gemaakt. Ook wanneer de bestandsnummering handmatig opnieuw is ingesteld (pag. 137), wordt er automatisch een nieuwe map gemaakt. Er kunnen mappen worden gemaakt met de nummers 100 t/m 999.

Mappen maken op een computer

Open de map van de geheugenkaart op het scherm en maak daarin een nieuwe map met de naam **'DCIM'**. Open de map DCIM en maak hierin net zoveel mappen als u wilt om de opnamen overzichtelijk te kunnen opslaan. De mapnaam moet de indeling **100ABC_D** hebben. De eerste drie cijfers zijn het mapnummer, tussen 100 en 999. De laatste vijf tekens kunnen bestaan uit een combinatie van hoofdletters en kleine letters van A t/m Z, cijfers en een onderstrepingsteken **'_'**. De spatie kan niet worden gebruikt. Er kunnen niet meerdere mappen zijn die dezelfde naam met drie cijfers bevatten (bijvoorbeeld **100ABC_D** en **100W_XYZ**), ook als de overige vijf tekens in de verschillende naam anders zijn.

MENU Methoden voor bestandsnummering

De beeldbestanden worden genummerd van 0001 tot 9999 in de volgorde waarin de opnamen zijn gemaakt. Vervolgens worden de bestanden in een map opgeslagen. U kunt instellen hoe het bestandsnummer wordt toegewezen.

Het bestandsnummer wordt op de computer in de volgende notatie weergegeven: **IMG_0001.JPG**.



1 Selecteer [Bestandnr.].

- Selecteer op het tabblad [**1**] [Bestandnr.] en druk vervolgens op < (SET) >.

2 Selecteer de methode voor bestandsnummering.

- Selecteer de gewenste instelling en druk op < (SET) >.

Continu

De bestandsnummering loopt altijd door, zelfs nadat de kaart is vervangen of er een nieuwe map is gemaakt.

Zelfs nadat u de kaart hebt vervangen of een nieuwe map hebt gemaakt, loopt de opeenvolgende bestandsnummering door tot 9999. Dit is handig wanneer u afbeeldingen met nummers tussen 0001 en 9999 op meerdere kaarten of uit meerdere mappen in één map op de computer wilt opslaan.

Als de vervangende kaart of de bestaande map opnamen bevat die eerder zijn gemaakt, kan de bestandsnummering van de nieuwe opnamen worden voortgezet vanaf de bestandsnummers van de bestaande opnamen op de kaart of in de map. Als u een doorlopende bestandsnummering wilt gebruiken, raden we u aan elke keer een opnieuw geformatteerde kaart te gebruiken.

Bestandsnummering na het vervangen van de kaart

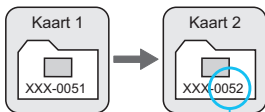

Volgende opeenvolgende bestandsnummer

Bestandsnummering na het maken van een map

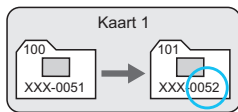

Auto. reset

De bestandsnummering begint elke keer opnieuw bij 0001 nadat de kaart is vervangen of een nieuwe map is gemaakt.

Als u de kaart vervangt of een map maakt, begint de bestandsnummering weer bij 0001 voor de nieuwe opnamen. Dit is handig als u de opnamen wilt archiveren per kaart of mapag.

Als de vervangende kaart of de bestaande map opnamen bevat die eerder zijn gemaakt, kan de bestandsnummering van de nieuwe opnamen worden voortgezet vanaf de bestandsnummers van de bestaande opnamen op de kaart of in de mapag. Als u opnamen wilt opslaan met een bestandsnummering die begint bij 0001, gebruik dan elke keer een nieuwe, geformatteerde kaart.

Bestandsnummering na het vervangen van de kaart

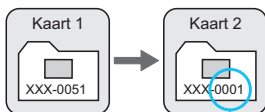

Bestandsnummer opnieuw ingesteld

Bestandsnummering na het maken van een map

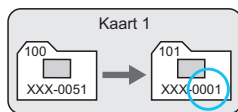



Handm. reset

De bestandsnummering wordt teruggezet op 0001 of wordt begonnen met het bestandsnummer 0001 in een nieuwe mapag.

Wanneer u de bestandsnummering handmatig opnieuw instelt, wordt er automatisch een nieuwe map gemaakt en begint de nummering van de opnamen die in die map worden opgeslagen bij 0001.

Dit is bijvoorbeeld handig wanneer u verschillende mappen wilt gebruiken voor opnamen van gisteren en opnamen van vandaag. Nadat de bestandsnummering handmatig opnieuw is ingesteld, keert deze terug naar Continu of Auto. reset. (Er wordt geen bevestigingsscherm voor handmatige reset weergegeven.)

 Indien het bestandsnummer in map 999 het nummer 9999 bereikt, kunt u geen opnamen meer maken, zelfs niet als de kaart nog opslagcapaciteit heeft. Op het LCD-scherm wordt dan een bericht weergegeven dat de kaart moet worden vervangen. Vervang de kaart.

 Voor zowel JPEG- als RAW-opnamen begint de bestandsnaam met 'IMG_'. Filmbestandsnamen beginnen met 'MVI_'. De extensie is '.JPG' voor JPEG-opnamen, '.CR2' voor RAW-opnamen en '.MOV' voor films.

MENU Copyrightinformatie instellen ☆

Wanneer u de copyrightinformatie instelt, wordt deze als Exif-informatie aan de opname toegevoegd.



1 Selecteer [Copyrightinformatie].

- Selecteer op het tabblad [4] de optie [Copyrightinformatie] en druk vervolgens op <SET>.



2 Selecteer de optie die u wilt instellen.

- Selecteer [Voer naam van auteur in] of [Voer copyrightdetails in] en druk vervolgens op <SET>.



3 Voer tekst in.

- Wanneer u op de knop <Q> drukt, wordt het tekstpalet met een kleurkader gemarkeerd. Er kan nu tekst worden ingevoerd.
- Druk op de knopen <▲▼> <◀▶> om de  te verplaatsen en een teken te selecteren. Druk vervolgens op <SET> om het in te voeren.
- U kunt maximaal 63 tekens invoeren.
- Om een teken te verwijderen, drukt u op de knop <☒>.

4 Verlaat de instelling.

- Druk na het invoeren van de tekst op de knop <MENU>.
- ▶ De informatie wordt opgeslagen en het scherm gaat terug naar stap 2.

De copyrightinformatie controleren



Wanneer u bij stap 2 op de vorige pagina **[Geef copyrightinfo weer]** selecteert, kunt u de ingevoerde gegevens voor **[Auteur]** en **[Copyright]** controleren.

De copyrightinformatie verwijderen

Wanneer u **[Verwijder copyrightinfo]** selecteert in stap 2 op de vorige pagina, kunt u de ingevoerde gegevens voor **[Auteur]** en **[Copyright]** verwijderen.



U kunt de copyrightinformatie ook instellen of controleren met EOS Utility (meegeleverde software, pag. 390).

MENU De kleurruimte instellen ☆

Het bereik van reproduceerbare kleuren wordt 'kleurruimte' genoemd. Met deze camera kunt u de kleurruimte voor opnamen instellen op sRGB of Adobe RGB. Voor normale opnamen wordt sRGB aanbevolen. Bij de basismodi wordt sRGB automatisch ingesteld.

1 Selecteer [Kleurruimte].

- Selecteer op het tabblad [CAM3] de optie [Kleurruimte] en druk vervolgens op <SET>.

2 Stel de gewenste kleurruimte in.

- Selecteer [sRGB] of [Adobe RGB] en druk vervolgens op <SET>.



Adobe RGB

Deze kleurruimte wordt voornamelijk gebruikt voor commercieel drukwerk en andere bedrijfsmatige toepassingen. Als u geen kennis hebt van beeldverwerking, Adobe RGB en Design rule for Camera File System 2.0 (Exif 2.21 of hoger), kunt u deze instelling beter niet gebruiken. De opname ziet er zeer mat uit op computers met een sRGB-profiel en bij printers die niet compatibel zijn met Design rule for Camera File System 2.0 (Exif 2.21 of hoger). Het wordt daarom aangeraden de opname na te verwerken met software.



- Als de genomen foto is gemaakt met Adobe RGB als kleurruimte, is het eerste teken in de bestandsnaam een onderstrepingsteken '_'.
- Het ICC-profiel wordt niet toegevoegd. Raadpleeg de Digital Photo Professional instructiehandleiding voor meer informatie over het ICC-profiel.

5

Geavanceerde functies

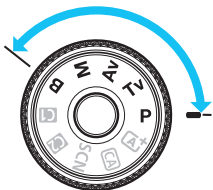

In de creatieve modi kunt u de sluitertijd en/of het diafragma aanpassen om de gewenste belichting in te stellen. Door de instellingen van de camera te wijzigen, kunt u verschillende resultaten krijgen.

- Het pictogram ☆ rechts boven de paginatitel geeft aan dat de functie alleen in de creatieve modi (**P** / **Tv** / **Av** / **M** / **B**) beschikbaar is.
- Als u de ontspanknop half indrukt en weer loslaat, worden de belichtingswaarden gedurende 4 seconden in de zoeker en op het LCD-paneel (4) weergegeven.
- Zie pagina 342 voor de functies die in elke opnamemodus kunnen worden ingesteld.



Zet de schakelaar <LOCK▶> naar links.

P: AE-programma

De camera stelt automatisch de sluitertijd en het diafragma in die het beste passen bij de helderheid van het onderwerp. Dit heet AE-programma.

* <P> staat voor programma.

* AE staat voor Auto Exposure (automatische belichting).



1 Stel het programmakeuzewiel in op <P>.



2 Stel scherp op het onderwerp.

- Kijk door de zoeker en richt het geselecteerde AF-punt op het onderwerp. Druk de ontspanknop vervolgens half in.
- ▶ Het AF-punt waarmee wordt scherpgesteld, knippert rood en het focusbevestigingslampje <●> rechtsonder in de zoeker gaat branden (n de modus 1-beeld AF).
- ▶ De sluitertijd en de diafragma waarde worden automatisch ingesteld en weergegeven in de zoeker en op het LCD-paneel.



3 Controleer het scherm.

- Er wordt een standaardbelichting verkregen zolang de waarden voor de sluitertijd en het diafragma niet knipperen.

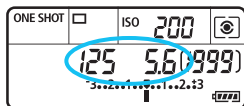

4 Maak de opname.

- Bepaal de compositie en druk de ontspanknop helemaal in.



- Wanneer de sluitertijd '30"' en het laagste f/-getal knipperen, is er sprake van onderbelichting. Verhoog de ISO-snelheid of gebruik de flitser.



- Wanneer de sluitertijd '4000' en het hoogste f/getal knipperen, is er sprake van overbelichting. Verlaag de ISO-snelheid of gebruik een ND-filter (afzonderlijk verkrijgbaar) om de hoeveelheid licht die op de lens valt te verminderen.



Verschillen tussen de modi <P> en <A⁺>

In de modus <A⁺> worden veel functies, zoals het AF-gebruik en de meetmethode, automatisch ingesteld om slechte opnamen te voorkomen. U kunt slechts een beperkt aantal functies instellen. Met de modus <P> worden alleen de sluitertijd en het diafragma automatisch ingesteld. U kunt het AF-gebruik, de meetmethode en andere functies naar wens instellen (pag. 342).

Programmakeuze

- In de modus AE-programma kunt u naar wens de door de camera automatisch ingestelde combinatie van sluitertijd en diafragma (het programma) wijzigen en toch dezelfde belichting handhaven. Dit heet programmakeuze.
- Voor programmakeuze drukt u de ontspanknop half in en draait u vervolgens aan het instelwiel <PROGRAM> tot de gewenste sluitertijd of diafragmawaarde wordt weergegeven.
- Programmakeuze wordt automatisch geannuleerd nadat de opname is gemaakt.
- Programmakeuze kan niet worden gebruikt met flitser.

Tv: AE met sluitervoorkeur

In deze modus stelt u de sluitertijd in en stelt de camera automatisch het diafragma in om de standaardbelichting te verkrijgen die bij de helderheid van het onderwerp past. Dit heet AE met sluitervoorkeur. Een kortere sluitertijd kan de actie of een bewegend onderwerp als het ware bevroeren. Een langere sluitertijd geeft een wazig effect, wat de indruk van beweging wekt.

* <Tv> staat voor Time value (tijdwaarde).



Onscherp gemaakte beweging
(lange sluitertijd: 1/30 sec.)



Bevroren actie
(korte sluitertijd: 1/2000 sec.)



- 1 **Stel het programmakeuzewiel in op <Tv>.**

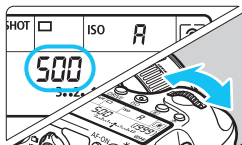

- 2 **Stel de gewenste sluitertijd in.**
 - Terwijl u naar het LCD-paneel kijkt, draait u aan het instelwiel <  >.

- 3 **Stel scherp op het onderwerp.**
 - Druk de ontspanknop half in.
 - ▶ De diafragma waarde wordt automatisch ingesteld.



- 4 **Kijk in de zoeker en maak een opname.**
 - Wanneer de diafragma waarde niet knippert, is er een standaardbelichting verkregen.



- Wanneer het laagste f/-getal knippert, is er sprake van onderbelichting. Draai aan het instelwiel <  > om een langere sluitertijd in te stellen totdat de diafragma waarde niet meer knippert, of stel een hogere ISO-snelheid in.



- Wanneer het hoogste f/getal knippert, is er sprake van overbelichting. Draai aan het instelwiel <  > om een kortere sluitertijd in te stellen totdat de diafragma waarde niet meer knippert, of stel een lagere ISO-snelheid in.



Weergegeven sluitertijd

De sluitertijden van '4000' tot '4' geven de noemer van de breuk van de sluitertijd aan. Bijvoorbeeld: '125' geeft 1/125 sec. aan. Verder betekent '0"5' een sluitertijd van 0,5 seconden en '15'" een sluitertijd van 15 seconden.

Av: AE met diafragma voorkeur

In deze modus stelt u het gewenste diafragma in en stelt de camera automatisch de sluitertijd in om de standaardbelichting te verkrijgen die past bij de helderheid van het onderwerp. Dit heet AE met diafragma voorkeur. Bij een hoger f/getal (een kleiner diafragma) vallen de voorgrond en achtergrond meer samen binnen de acceptabele scherpstelling. Bij een lager f/getal (een groter diafragma) vallen de voorgrond en achtergrond daarentegen minder samen binnen de acceptabele scherpstelling (kleinere scherptediepte).

* <Av> staat voor Aperture Value (diafragmaopening).

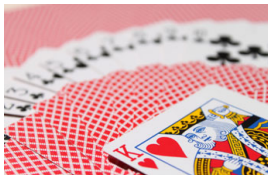

Onscherpe achtergrond
(Met een laag f/getal van het diafragma: f/5.6)



Scherpe voorgrond en achtergrond
(Met een hoog f/getal van het diafragma: f/32)



1 Stel het programmakeuzewiel in op <Av>.

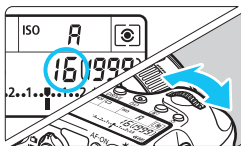

2 Stel het gewenste diafragma in.

- Terwijl u naar het LCD-paneel kijkt, draait u aan het instelwiel <⚙️>.

3 Stel scherp op het onderwerp.

- Druk de ontspanknop half in.
- ▶ De sluitertijd wordt automatisch ingesteld.

4 Kijk in de zoeker en maak een opname.

- Wanneer de sluitertijd niet knippert, er is een standaardbelichting verkregen.





- Als de '30"-sluittijd knippert, is er sprake van onderbelichting. Draai aan het instelwiel om een groter diafragma (lager f/-getal) in te stellen totdat het knipperen van de sluitertijd stopt, of stel een hogere ISO-snelheid in.



- Wanneer de sluitertijd '4000' knippert, is er sprake van overbelichting. Draai aan het instelwiel om een kleiner diafragma (hoger f/-getal) in te stellen totdat het knipperen van de sluitertijd stopt, of stel een lagere ISO-snelheid in.



Weergegeven diafragma waarde

Hoe hoger het f/getal, hoe kleiner de diafragmaopening. De weergegeven diafragma's kunnen variëren. Dit is afhankelijk van het objectief. Als er geen objectief op de camera is bevestigd, wordt '00' weergegeven als diafragma waarde.

Scherptedieptecontrole ☆

De diafragmaopening verandert alleen op het moment dat er een opname wordt gemaakt. Voor de rest blijft het diafragma op de maximale opening staan. Wanneer u via de zoeker of op het LCD-scherm naar het onderwerp kijkt, ziet u daarom een kleine scherptediepte.

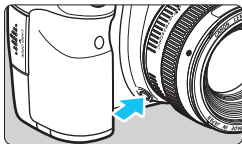

Druk op de knop voor scherptedieptecontrole om de huidige diafragma-instelling te activeren en de scherptediepte (het bereik van de acceptabele scherpstelling) te controleren.



- Bij een hoger f/getal vallen de voorgrond en achtergrond meer samen binnen de acceptabele scherpstelling. Hierdoor lijkt het door de zoeker echter donkerder.
- Het scherptediepte-effect is duidelijk te zien op de Live view-opname als u het diafragma wijzigt en op de knop voor scherptedieptecontrole (pag. 180) drukt.
- De belichting wordt vergrendeld (AE-vergrendeling) terwijl de knop voor scherptedieptecontrole wordt ingedrukt.

M: Handmatige belichting

In deze modus stelt u zowel de sluitertijd als het diafragma naar wens in. Raadpleeg de indicator voor het belichtingsniveau in de zoeker of gebruik een in de handel verkrijgbare belichtingsmeter om de belichting te bepalen. Deze methode heet handmatige belichting. * <M> staat voor Manual (handmatig).



1 Stel het programmakeuzewiel in op <M>.

2 Stel de ISO-snelheid in (pag. 106).



3 Stel de sluitertijd en het diafragma in.

- Draai aan het instelwiel <⚙️> om de sluitertijd in te stellen.
- Draai aan het instelwiel <🕒> om het diafragma in te stellen.
- Indien het niet kan worden ingesteld, zet u de <LOCK▶>-schakelaar naar links en draait u aan het instelwiel <⚙️> of <🕒>.

Standaardbelichtingsindex



Markering belichtingsniveau

4 Stel scherp op het onderwerp pag.

- Druk de ontspanknop half in.
- ▶ De belichtingsinstelling wordt weergegeven in de zoeker en op het LCD-paneel.
- De belichtingsniveaumarkering <▲> geeft aan hoe ver het huidige belichtingsniveau van het standaardbelichtingsniveau is verwijderd.

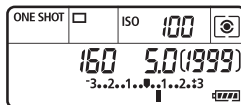



5 Stel de belichting in en maak de opname.

- Controleer de indicator belichtingsniveau en stel de sluitertijd en het diafragma in.
- Indien het belichtingsniveau groter is dan ± 3 stops, wordt bij het uiteinde van de indicator voor het belichtingsniveau <◀> of <▶> weergegeven.

Als ISO auto is ingesteld, wordt de instelling van de ISO-snelheid aangepast aan de sluitertijd en het diafragma om een standaardbelichting te verkrijgen. Daardoor verkrijgt u mogelijk niet het gewenste belichtingseffect.



- Als in [ 3: Auto Lighting Optimizer/  3: Auto optimalisatie helderheid] <✓> bij [Uitges. in modus M of B] wordt verwijderd, kan Auto Lighting Optimizer (Auto optimalisatie helderheid) worden ingesteld in de modi <M> en (pag. 125).
- Wanneer ISO auto is ingesteld, kunt u op de knop <✳> drukken om de ISO-snelheid te vergrendelen.
- Als u op de knop <✳> drukt en vervolgens een nieuwe beeldcompositie maakt, kunt u het verschil in het belichtingsniveau zien op de indicator belichtingsniveau (pag. 22, 23) in vergelijking met de eerste keer dat u op de knop <✳> drukt.

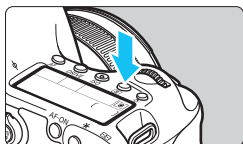

De meetmethode selecteren ☆

U kunt een van vier methoden selecteren om de helderheid van het onderwerp te meten. In de basismodi wordt meervlaksmeting automatisch ingesteld.



1 Druk op de knop <>. (⦿6)

2 Selecteer de meetmethode.

- Terwijl u naar het LCD-paneel kijkt, draait u aan het instelwiel <> of <>.

: Meervlaksmeting

: Deelmeting

: Spotmeting

: Centrum gewogen gemiddelde

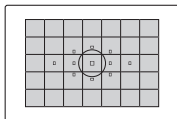

 **Meervlaksmeting**

Dit is een algemene meetmethode die zelfs geschikt is voor onderwerpen met tegenlicht. De camera past de belichting automatisch aan het onderwerp aan.

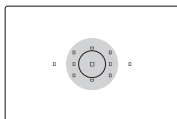

 **Deelmeting**

Deze methode is effectief wanneer de achtergrond veel helderder is dan het onderwerp (bijvoorbeeld bij tegenlicht). De lichtmeting wordt uitgevoerd in het midden en beslaat ongeveer 8% van het oppervlak van de zoeker.

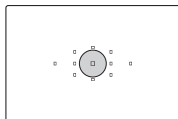





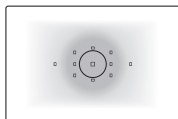

Spotmeting

Hiermee kunt u een lichtmeting uitvoeren voor een specifiek gedeelte van het onderwerp. De meting wordt uitgevoerd in het midden en beslaat ongeveer 3,5% van het oppervlak van de zoeker.



Centrum gewogen gemiddelde

De meting wordt bepaald in het midden, waarna een gemiddelde voor de gehele opname wordt berekend.

-  Bij  (Meervlaksmeting) wordt de belichtingsinstelling vastgezet wanneer u de ontspanknop half indrukt en op het onderwerp hebt scherpgesteld. Bij de meetmethoden  (Deelmeting),  (Spotmeting) en  (Centrum gew. gemiddeld) wordt de belichting ingesteld wanneer de opname wordt gemaakt. (De belichting wordt niet vastgezet als u de ontspanknop half indrukt.)
- Wanneer  is ingesteld, kan  linksonder in de zoeker worden weergegeven (pag. 313).

Belichtingscompensatie instellen ☆

Belichtingscompensatie wordt gebruikt om de standaardbelichting die door de camera is ingesteld lichter (langere belichting) of donkerder (kortere belichting) te maken.

Belichtingscompensatie kan worden ingesteld in de opnamemodi **P/Tv/Av**.

De belichtingscompensatie kan worden ingesteld op ± 5 stops met tussenstappen van $1/3$ stopag. De belichtingscompensatie-indicator in de zoeker en op het LCD-paneel kan de instelling echter alleen tot ± 3 stops weergeven. Als u de belichtingscompensatie op meer dan ± 3 stops wilt instellen, gebruikt u het Snelinstelwiel (pag. 49) of volgt u de aanwijzingen voor [**3**: Bel.compag./AEB] op de volgende pagina.

1 Controleer de indicator voor het belichtingsniveau.

- Druk de ontspanknop half in (**1/2**) en controleer de belichtingsniveau-indicator.

Langere belichting voor een lichtere opname



2 Stel de waarde voor de belichtingscompensatie in.

- Draai aan het instelwiel **<1/2>** terwijl u in de zoeker of op het LCD-paneel kijkt.
- Indien deze niet kan worden ingesteld, zet u de schakelaar **<LOCK>** naar links en draait u vervolgens aan het instelwiel **<1/2>**.

Kortere belichting voor een donkerdere opname



3 Maak de opname.

- Om de belichtingscompensatie te annuleren, stelt u deze weer in op **<1/2>**.

 Als [**3**: Auto Lighting Optimizer/ **3**: Auto optimalisatie helderheid] (pag. 125) niet is ingesteld op [Deactiveren], kan de opname nog steeds licht zijn, zelfs wanneer er een kortere belichtingscompensatie is ingesteld.



- De waarde voor de belichtingscompensatie blijft van toepassing, zelfs nadat u de aan-uitschakelaar op **<OFF>** hebt gezet.
- Nadat u de waarde voor de belichtingscompensatie hebt ingesteld, kunt u de schakelaar **<LOCK>** naar rechts zetten om te voorkomen dat de waarde voor de belichtingscompensatie per ongeluk wordt gewijzigd.
- Indien de waarde voor belichtingscompensatie hoger is dan ± 3 stops, wordt bij het uiteinde van de indicator voor het belichtingsniveau **<1/2>** of **<1/2>** weergegeven.

Reeksoptnamen met automatische belichting (AEB) ☆

Als de sluitertijd of het diafragma automatisch wordt gewijzigd, wordt het belichtingsniveau voor drie opeenvolgende optnamen gewijzigd tot ongeveer 3 stops met tussenstappen van 1/3 stopag. Dit heet AEB.

* AEB staat voor Auto Exposure Bracketing (reeksopnamen met automatische belichting).





1 Selecteer [Bel.compag./AEB].

- Selecteer op het tabblad [3] de optie [Bel.compag./AEB] en druk vervolgens op <SET>.



AEB-bereik

2 Stel het AEB-bereik in.



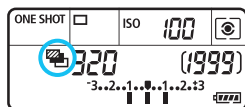



- Draai aan het instelwiel < > om het AEB-bereik in te stellen. Druk op de knop <◀▶> om de belichtingscompensatie voor de standaardopname in te stellen.
- Druk op <SET> om de instelling vast te leggen.
- ▶ Wanneer u het menu afsluit, worden < > en het AEB-bereik weergegeven op het LCD-paneel.



3 Maak de opname.

- De drie optnamen van de reeks worden overeenkomstig de ingestelde transportmodus in deze volgorde gemaakt: standaardbelichting, kortere belichting en langere belichting.
- AEB wordt niet automatisch geannuleerd. Om AEB te annuleren, volgt u stap 2 om de weergave van het AEB-bereik uit te schakelen.



- Tijdens het maken van reeksoptnamen met automatische belichting knippert <✖> in de zoeker en < > op het LCD-paneel.
- Als de transportmodus staat ingesteld op < > of < >, moet u de ontspanknop driemaal indrukken voor elke opname. Wanneer < > of < > is ingesteld en u de ontspanknop volledig ingedrukt houdt, worden drie continu-opnamen gemaakt, waarna de camera automatisch stopt met het maken van optnamen. Wanneer < > of < > is ingesteld, worden de drie reeksoptnamen na elkaar gemaakt na een vertraging van 10 of 2 seconden.
- U kunt AEB instellen in combinatie met de belichtingscompensatie.
- Indien het AEB-bereik groter is dan ±3 stops, wordt bij het uiteinde van de indicator voor het belichtingsniveau <◀> of <▶> weergegeven.
- AEB kan niet worden ingesteld voor bulb-belichting of voor gebruik met [Ruisond. bij meerd. opn.] of flitser.
- AEB wordt automatisch geannuleerd wanneer de aan-uitschakelaar is ingesteld op <OFF> of wanneer de flitser gereed is.

✳ AE-vergrendeling ☆

Gebruik AE-vergrendeling wanneer het gebied waarop u wilt scherpstellen afwijkt van het lichtmetingsgebied, of wanneer u meerdere foto's wilt nemen met dezelfde belichtingsinstelling. Druk op de knop <✳> om de belichting te vergrendelen, maak een nieuwe compositie en maak de opname. Dit heet AE-vergrendeling. AE-vergrendeling is geschikt voor onderwerpen met tegenlicht.

1 Stel scherp op het onderwerp.

- Druk de ontspanknop half in.
- ▶ De belichtingsinstelling wordt weergegeven.

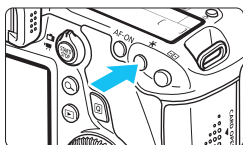

2 Druk op de knop <✳>. (⊙4)



- ▶ Het pictogram <✳> licht op in de zoeker om aan te geven dat de belichtingsinstelling is vergrendeld (AE-vergrendeling).
- Telkens wanneer u op de knop <✳> drukt, wordt de huidige instelling voor automatische belichting vergrendeld.



3 Bepaal de compositie opnieuw en maak de opname.

- Als u de AE-vergrendeling wilt behouden terwijl u nog meer opnamen maakt, houdt u de knop <✳> ingedrukt en drukt u op de ontspanknop om nog een opname te maken.

AE-vergrendelingseffecten

Lichtmeetmethode (pag. 149)	AF-puntselectiemethode (pag. 94)	
	Automatische selectie	Handmatige selectie
 *	AE-vergrendeling wordt toegepast bij het AF-punt waarop is scherpgesteld.	AE-vergrendeling wordt toegepast bij het geselecteerde AF-punt.
	AE-vergrendeling wordt toegepast bij het middelste AF-punt.	

* Als de focusinstellingsknop op het objectief is ingesteld op <MF>, wordt AE-vergrendeling toegepast bij het middelste AF-punt.

 AE-vergrendeling is niet mogelijk bij bulb-belichting.

B: Bulb-belichting



Als bulb is ingesteld, blijft de sluitter open zolang u de ontspanknop volledig ingedrukt houdt. Zodra u de ontspanknop loslaat, gaat de sluitter dicht. Dit heet bulb-belichting. Gebruik de instelling voor bulb-belichting voor nachtopnamen, opnamen van vuurwerk, de sterrenkundige objecten en andere opnamen waarvoor een lange belichting is vereist.

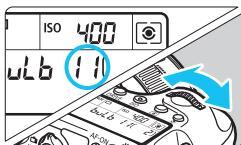

1 Stel het programmakeuzewiel in op .



2 Stel het gewenste diafragma in.

- Terwijl u naar het LCD-paneel kijkt, draait u aan het instelwiel <  > of <  >.

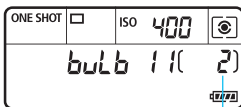

3 Maak de opname.

- De belichting blijft ingesteld zolang u de ontspanknop geheel ingedrukt houdt.
- ▶ De verstreken belichtingstijd wordt weergegeven op het LCD-paneel.

Verstreken belichtingstijd

- Een lange belichtingstijd zorgt voor meer ruis dan gewoonlijk.
- Indien ISO Auto is ingesteld, is de ISO-snelheid ISO 400 (pag. 108).
- Richt de camera niet op een intense lichtbron, zoals de zon op een heldere dag of een intense kunstmatige lichtbron. Hierdoor kan schade ontstaan aan de beeldsensor of de interne onderdelen van de camera.



- Als [ **4:Ruisred. lange sluitertijd**] wordt ingesteld op [**Auto**] of [**Inschakelen**] kan de ruis die door de lange sluitertijd ontstaat, worden verminderd (pag. 128).
- Het gebruik van een statief en de afstandsbediening RS-80N3 (afzonderlijk verkrijgbaar) of de afstandsbediening met timer TC-80N3 (afzonderlijk verkrijgbaar) wordt aanbevolen voor bulb-opnamen (pag. 167).
- U kunt ook een afstandsbediening (afzonderlijk verkrijgbaar, pag. 167) gebruiken voor bulb-belichting. Wanneer u op de overdrachtknop van de afstandsbediening drukt, wordt de bulb-belichting onmiddellijk of 2 seconden later gestart. Druk nogmaals op de knop om de bulb-belichting te stoppen.

HDR : HDR-opnamen (High Dynamic Range) ☆

U kunt opnamen maken met een breed kleurtoonbereik waarbij details in hoge lichten en schaduwen anders verloren zouden gaan. HDR-opnamen zijn effectief bij het fotograferen van landschappen en stillevens.

Bij het maken van HDR-opnamen worden voor elke foto drie opnamen met verschillende belichtingstijden (standaardbelichting, onderbelichting en overbelichting) vastgelegd. Deze worden vervolgens automatisch samengevoegd. De HDR-opname wordt vastgelegd als een JPEG-opname.

HDR-opnamen

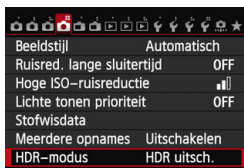

1 Selecteer [HDR-modus].

- Selecteer op het tabblad [4] de optie [HDR-modus] en druk vervolgens op < (SET) >.
- ▶ Het scherm van de HDR-modus wordt geopend.

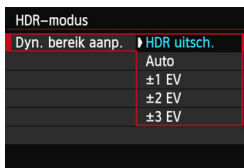

2 Stel [Dyn. bereik aanpag.] in.

- Selecteer de gewenste instelling voor het dynamisch bereik en druk op < (SET) >.
- Wanneer u [Auto] selecteert, wordt het dynamisch bereik automatisch ingesteld, afhankelijk van het algehele kleurtoonbereik.
- Hoe hoger het getal, des te groter het dynamisch bereik.
- Om het maken van HDR-opnamen uit te schakelen, selecteert u [HDR uitsch.].



- Alleen de samengevoegde HDR-opname wordt opgeslagen. De drie opnamen die worden gebruikt om de samengevoegde HDR-opname te produceren, worden niet opgeslagen.
- U kunt RAW en RAW+JPEG niet selecteren. De HDR-modus kan niet worden ingesteld als RAW of RAW+JPEG is ingesteld.
- Indien u AEB, witbalansbracketing, ruisonderdrukking bij meerdere opnamen of meerdere opnamen instelt, of als u bulb-opnamen of een film maakt, kan de HDR-modus niet worden ingesteld.
- De flitser wordt niet gebruikt tijdens het maken van HDR-opnamen.

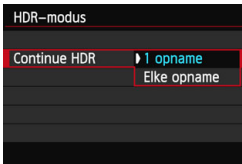

3 Stel [Continue HDR] in.

- Selecteer [**1 opname**] of [**Elke opname**] en druk vervolgens op <SET>.
- Met [**1 opname**] wordt het maken van HDR-opnamen automatisch geannuleerd nadat de opname is gemaakt.
- Met [**Elke opname**] blijft u HDR-opnamen maken tot de instelling in stap 2 wordt ingesteld op [**HDR uitsch.**].

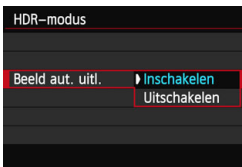

4 Stel [Beeld aut. uitl.] in.

- Selecteer [**Inschakelen**] voor het maken van opnamen vanuit de hand. Selecteer [**Uitschakelen**] wanneer u een statief gebruikt. Druk vervolgens op <SET>.

5 Maak de opname.

- Het maken van HDR-opnamen is mogelijk bij zowel opnamen met de zoeker als Live view-opnamen.
- ▶ Op het LCD-paneel wordt <**HDR**> weergegeven.
- Wanneer u de ontspanknop volledig ingedrukt houdt, worden drie opeenvolgende opnamen vastgelegd en wordt de HDR-opname op de kaart opgeslagen.



- Indien u opnamen maakt van een bewegend onderwerp, zal de beweging van het onderwerp nabeelden achterlaten.
- Om bewegingsonscherpte te voorkomen, kan de ISO-snelheid hoger worden ingesteld dan gebruikelijk.
- Als ISO vergroten is geselecteerd, kunnen geen HDR-opnamen worden gemaakt. (HDR-opnamen kunnen alleen worden gemaakt binnen het bereik van ISO 100 - 25600.)
- Als u HDR-opnamen maakt terwijl **[Beeld aut. uitl.]** is ingesteld op **[Inschakelen]**, worden geen gegevens over de AF-puntweergave (pag. 240) en geen stofwisgegevens (pag. 281) aan de opname toegevoegd.
- Als **[Beeld auto. uitl.]** wordt ingesteld op **[Inschakelen]** en de HDR-opname vanuit de hand wordt gemaakt, zullen de randen van de foto's worden bijgesneden, waardoor de resolutie iets lager wordt. Als de opnamen niet goed kunnen worden uitgelijnd als gevolg van bijvoorbeeld het bewegen van de camera, dan werkt de functie voor automatische uitlijning van opnamen niet. Wanneer u opnamen maakt met zeer hoge of lage belichtingswaarden, werkt de automatische uitlijning van de opnamen mogelijk niet goed.
- Als u HDR-opnamen vanuit de hand maakt terwijl **[Beeld aut. uitl.]** is ingesteld op **[Uitschakelen]**, dan worden de drie opnamen mogelijk niet correct uitgelijnd en is het HDR-effect wellicht minimaal. In dergelijke gevallen wordt het aanbevolen een statief te gebruiken.
- De automatische uitlijning van de opnamen werkt mogelijk niet goed bij zich herhalende patronen (roosters, strepen, enz.) of vlakke opnamen in één toon.
- De kleurgradatie van de lucht of witte muren wordt mogelijk niet correct gereproduceerd. De opnamen kunnen afwijkende kleuren of ruis bevatten.
- Het maken van HDR-opnamen onder tl- of led-licht kan leiden tot een onnatuurlijke kleurweergave van de verlichte gedeelten.
- Omdat de opnamen bij HDR-opname worden samengevoegd, duurt het vastleggen van de HDR-opname op de kaart langer dan bij normale opnamen. Tijdens de verwerking van de opnamen wordt **'BUSY'** weergegeven in de zoeker en op het LCD-scherm en kunt u geen nieuwe opnamen maken totdat het verwerkingsproces is voltooid.
- In de HDR-modus kunt u geen opties instellen die in het cameramenu grijs worden weergegeven. Indien u HDR-modus instelt, worden de Auto Lighting Optimizer (Auto optimalisatie helderheid), lichte tonen prioriteit en belichtingssimulatie ingesteld op **[Uitschakelen]** voor de opname.

Meervoudige belichting ★

U kunt twee tot negen opnamen met verschillende belichtingen laten samenvoegen tot één opname. Als u in de Live view-modus (pag. 179) opnamen met meervoudige belichting maakt, kunt u zien hoe de afzonderlijke opnamen met verschillende belichtingen worden samengevoegd tijdens het fotograferen.

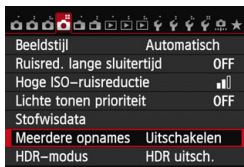

1 Selecteer **[Meerdere opnamen]**.

- Selecteer op het tabblad [**4**] de optie **[Meerdere opnames]** en druk vervolgens op < (SET) >.
- ▶ Het instelscherm voor opnamen met meervoudige belichting wordt weergegeven.

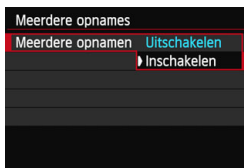

2 Stel **[Meerdere opnamen]** in.

- Selecteer **[Inschakelen]** en druk vervolgens op < (SET) >.
- Om te stoppen met het maken van opnamen met meervoudige belichting, selecteert u **[Uitschakelen]**.

- Bij continu-opnamen is de opnamesnelheid aanzienlijk groter.
- Als u reeksopnamen met automatische witbalans, Ruisonderdrukking bij meerdere opnamen of de HDR-modus instelt of als u een film opneemt, kan opnemen met meervoudige belichting niet worden ingesteld.
- Wanneer er gebruik wordt gemaakt van de Wi-Fi-functie, kan opname met meervoudige belichting niet worden ingesteld.
- Tijdens het maken van opnamen met meervoudige belichting zijn Auto Lighting Optimizer (Auto optimalisatie helderheid), Lichte tonen prioriteit, Correctie helderheid randen en Chromatische correctie uitgeschakeld.
- De opnamekwaliteit, ISO-snelheid, beeldstijl, hoge ISO-ruisreductie, kleuruimte, enzovoort, die u voor de eerste afzonderlijke belichting hebt ingesteld, zullen ook worden toegepast voor de volgende belichtingen.
- Als de beeldstijl wordt ingesteld op **[Auto]**, wordt de beeldstijl **[Standaard]** ingesteld voor het maken van de opnamen.

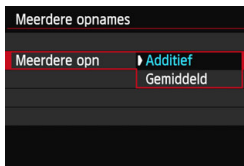

3 Stel [Meerdere opn] in.

- Selecteer de gewenste methode voor de meervoudige belichting en druk op <SET>.

• Additief

Iedere afzonderlijke belichting wordt cumulatief toegevoegd. Op basis van het [Aantal opnames] moet u een negatieve belichtingscompensatie instellen. Raadpleeg de onderstaande richtlijnen voor het instellen van een negatieve belichtingscompensatie.

Richtlijnen voor het instellen van de belichtingscompensatie voor meervoudige belichting

Twee belichtingen: -1 stop, drie belichtingen: -1.5 stop, vier belichtingen: -2 stops

 Indien [Additief] is ingesteld, kan de opname die tijdens het fotograferen wordt weergegeven ruis vertonen. Wanneer u het ingestelde aantal opnamen hebt gemaakt, wordt de ruisreductie toegepast en zal de definitieve opname met meervoudige belichting minder ruis vertonen.

• Gemiddeld

Op basis van het [Aantal opnames] wordt een negatieve belichtingscompensatie automatisch ingesteld als u opnamen maakt met meervoudige belichting. Als u meerdere opnamen met meervoudige belichting maakt van dezelfde scène, wordt de belichting van de achtergrond van het onderwerp automatisch geregeld om een standaardbelichting te verkrijgen. Als u elke afzonderlijke belichting wilt aanpassen, selecteert u [Additief].



4 Stel het [Aantal opnamen] in.

- Druk op de knop <▲▼> om het aantal belichtingen te selecteren en druk vervolgens op <SET>.
- U kunt 2 t/m 9 belichtingen instellen.

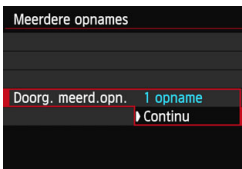

5 Stel [Doorg. meerd.opn.] in.

- Selecteer [1 opname] of [Continu] en druk vervolgens op <SET>.
- Met [1 opname] wordt het maken van opnamen met meervoudige belichting automatisch geannuleerd nadat de opname is gemaakt.
- Met [Continu] blijft u opnamen met meervoudige belichting maken tot de instelling in stap 2 wordt ingesteld op [Uitschakelen].



Aantal resterende opnamen



6 Maak de eerste opname.

- ▶ De opname wordt weergegeven.
- ▶ Het pictogram <[]> knippert.
- Het aantal resterende belichtingen wordt tussen rechte haken [] weergegeven in de zoeker of op het scherm.
- Wanneer u op de knop <[]> drukt, kunt u de vastgelegde opname bekijken (pag. 163).

7 Maak de volgende opnamen.

- ▶ Vastgelegde opnamen worden over de voorgaande opnamen weergegeven.
- Bij Live view-opnamen worden de tot dan toe samengevoegde opnamen met meervoudige belichting weergegeven. Als u op de knop <INFO.> drukt, wordt alleen de Live view-opname weergegeven.
- Nadat u het ingestelde aantal opnamen hebt gemaakt, wordt het maken van opnamen met meervoudige belichting geannuleerd. Bij continu-opnamen stopt het maken van opnamen nadat u met de ontspanknop ingedrukt het ingestelde aantal opnamen hebt gemaakt.



- Alleen de samengevoegde opname met meervoudige belichting wordt opgeslagen. De opnamen die zijn gemaakt in stappen 6 en 7 voor de opname met meervoudige belichting, worden niet opgeslagen.
- Bij meervoudige belichting geldt: hoe meer belichtingen er plaatsvinden, hoe groter de kans is op ruis, afwijkende kleuren en strepen in de opnamen. Aangezien er bij hogere ISO-snelheden meer ruis optreedt, wordt aanbevolen opnamen te maken met een lage ISO-snelheid.
- Als [**Additief**] is ingesteld, neemt de opnameverwerking na het maken van opnamen met meervoudige belichting enige tijd in beslag. (De lees-/schrijfindicator brandt langer dan gewoonlijk.)
- Indien u Live view-opnamen maakt terwijl [**Additief**] is ingesteld, stopt de Live view-functie automatisch wanneer u klaar bent met het maken van opnamen met meervoudige belichting.
- In stap 7 wijkt de helderheid en ruis van de opname met meervoudige belichting die wordt weergegeven tijdens het maken van Live view-opnamen af van de definitieve, vastgelegde opname met meervoudige belichting.
- Als de aan/uit-schakelaar wordt ingesteld op <OFF> of de batterij wordt vervangen nadat u het aantal opnamen met meervoudige belichting hebt ingesteld, dan wordt het maken van opnamen met meervoudige belichting geannuleerd.
- Als u tijdens het fotograferen de basismodus overschakelt naar </>, wordt het maken van opnamen met meervoudige belichting beëindigd.
- Tijdens het maken van opnamen met meervoudige belichting of wanneer deze optie wordt ingesteld, kunt u de functies die grijs worden weergegeven in het cameramenu niet gebruiken.
- Wanneer u de camera met een pc of printer verbindt, kunt u geen opnamen met meervoudige belichting maken.



U kunt op de knop <> drukken om de tot dan toe gemaakte opnamen met meervoudige belichting te bekijken of om de laatste afzonderlijke opname (pag. 163) te verwijderen.

Opnamen met meervoudige belichting samenvoegen met een opname die al op de kaart is opgeslagen

U kunt een opname die is vastgelegd op de kaart selecteren als de eerste afzonderlijke opname. Het origineel van de geselecteerde opname blijft intact.

U kunt alleen RAW-opnamen selecteren. U kunt geen M RAW / S RAW- of JPEG-opnamen selecteren.

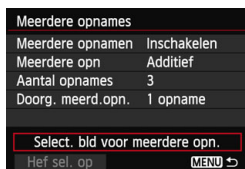

1 Selecteer [Select. bld voor meerdere opn.].

- Selecteer [Select. bld voor meerdere opn.] en druk vervolgens op <SET>.
- ▶ De opnamen op de kaart worden weergegeven.

2 Selecteer een opname.

- Draai aan het instelwiel <DIAL> om de opname te selecteren die als eerste afzonderlijke opname moet worden gebruikt en druk vervolgens op <SET>.
- Selecteer [OK].
- ▶ Het bestandsnummer van de geselecteerde opname wordt onder in het scherm weergegeven.

3 Maak de opname.

- Wanneer u de eerste opname selecteert, wordt het aantal resterende opnamen zoals ingesteld bij [Aantal opnames] met 1 verlaagd. Bijvoorbeeld: als [Aantal opnames] is ingesteld op 3, kunt u twee opnamen maken.

- Opnamen die zijn gemaakt als de lichte tonen prioriteit is ingesteld op [Inschakelen] en opnamen waarbij de beeldverhouding anders is dan 3:2 (pag. 188) kunnen niet worden geselecteerd als de eerste afzonderlijke opname.
- Auto Lighting Optimizer (Auto optimalisatie helderheid), Correctie helderheid randen en Chromatische correctie zijn uitgeschakeld, ongeacht de instellingen van de RAW-opname die werd geselecteerd als eerste opname.
- De ISO-snelheid, beeldstijl, hoge ISO-ruisreductie, kleuruimte, enzovoort, die zijn ingesteld voor de eerste RAW-opname zullen ook worden toegepast voor de volgende opnamen.
- Als de beeldstijl van de eerste RAW-opname wordt ingesteld op [Auto], wordt de beeldstijl [Standaard] ingesteld voor de volgende opnamen.
- U kunt geen opname selecteren die met een andere camera is gemaakt.



- U kunt bij het maken van opnamen met meervoudige belichting ook een **RAW**-opname selecteren als eerste afzonderlijke opname.
- Als u [**Hef sel. op**] selecteert, wordt de geselecteerde opname geannuleerd.

Meervoudige belichting controleren en verwijderen tijdens het fotograferen



U kunt voordat u het ingestelde aantal opnamen hebt gemaakt op de knop <▶> drukken om de tot dan toe samengevoegde opname met meervoudige belichting te bekijken. U kunt de belichting en de weergave controleren.

Als u op de knop <⏪> drukt, worden de bewerkingen weergegeven die u kunt uitvoeren tijdens het maken van opnamen met meervoudige belichting.

Bewerking	Omschrijving
↶ Terug naar vorige scherm	De bewerkingen verdwijnen en het scherm waar u was voordat u op de knop <⏪> drukte, verschijnt weer.
🗑️ Laatste beeld ongedaan maken	Verwijdert de laatste opname die u hebt gemaakt (wanneer u een nieuwe opname maakt). Het aantal resterende opnamen wordt met 1 verhoogd.
📁 Opslaan en afsluiten	De opnamen tot nu toe worden samengevoegd en opgeslagen als een opname met meervoudige belichting.
🔒 Afsluiten zonder opslaan	Opname met meervoudige belichting wordt afgesloten zonder dat de opnamen worden opgeslagen.



Tijdens het maken van opnamen met meervoudige belichting kunt u alleen opnamen met meervoudige belichting weergeven.

? Veelgestelde vragen

• Zijn er beperkingen ten aanzien van de opnamekwaliteit?

Alle instellingen voor opnamekwaliteit kunnen worden geselecteerd voor JPEG-opnamen. Als **M RAW** of **S RAW** wordt ingesteld, wordt de samengevoegde opname met meervoudige belichting een **RAW**-opname.

Instelling voor opnamekwaliteit	Samengevoegde opname met meervoudige belichting
JPEG	JPEG
RAW	RAW
M RAW / S RAW	RAW
RAW +JPEG	RAW +JPEG
M RAW / S RAW +JPEG	RAW +JPEG

• Kan ik opnamen samenvoegen die al op de kaart staan?

Met [**Select. bld voor meerdere opn.**] kunt u de eerste afzonderlijke opname selecteren uit de opnamen die op de kaart zijn vastgelegd (pag. 162). Het samenvoegen van meerdere opnamen die al op de kaart zijn vastgelegd, is niet mogelijk.

• Is meervoudige belichting mogelijk bij het maken van Live view-opnamen?

Het maken van opnamen met meervoudige belichting is ook mogelijk bij Live view-opnamen (pag. 179). Let op: [**1: Aspect ratio**] wordt vast ingesteld op [**3:2**].



• Is automatisch uitschakelen mogelijk tijdens het maken van opnamen met meervoudige belichting?

Als [**2: Uitschakelen**] niet is ingesteld op [**Deactiveren**] schakelt de camera automatisch uit na 30 min. van inactiviteit. Als de camera automatisch uitschakelt, stopt het maken van opnamen met meervoudige belichting en worden de instellingen die daarop betrekking hebben, geannuleerd. Voordat u start met het maken van opnamen met meervoudige belichting, wordt de functie voor automatisch uitschakelen actief volgens de instelling hiervoor op de camera. Ook worden de instellingen voor opnamen met meervoudige opnamen geannuleerd.

Spiegel opklappen ☆

Hoewel het gebruik van de zelfontspanner of afstandsbediening bewegingsonscherpte kan voorkomen, kan het bij gebruik van een superteleobjectief of het maken van close-ups (macrofotografie) ook helpen om de spiegel op te klappen en zo te voorkomen dat de camera trilt vanwege de opklappende spiegel.

1 Stel [Spiegel opklappen] in op [Inschakelen].

- Selecteer op het tabblad [ 2] de optie [Spiegel opklappen] en druk vervolgens op <  >.
- Selecteer [Inschakelen] en druk vervolgens op <  >.

2 Stel scherp op het onderwerp en druk vervolgens de ontspanknop helemaal in.

- ▶ De spiegel wordt opgeklapt.

3 Druk de ontspanknop nogmaals helemaal in.

- ▶ De opname wordt gemaakt en de spiegel wordt weer naar beneden geklapt.



- Bij zeer fel licht, bijvoorbeeld op het strand of tijdens het skiën op een zonnige dag, kunt u de opname het beste direct na het opklappen van de spiegel maken.
- Richt de camera niet direct op de zon. De warmte van de zon kan de sluitergordijnen verschroeien en beschadigen.
- Als u de zelfontspanner en bulb-belichting gebruikt in combinatie met de spiegelopklapfunctie, moet u de ontspanknop volledig ingedrukt blijven houden (gedurende de vertragingstijd van de zelfontspanner en de bulb-belichtingstijd). Als u de ontspanknop loslaat tijdens het aftellen van de zelfontspanner, klinkt er een geluid dat aangeeft dat de ontspanknop is losgelaten, maar wordt er geen opname gemaakt.
- Tijdens het opklappen van de spiegel zijn opname-instellingen, menugebruik, enzovoort, uitgeschakeld.



- Zelfs als de transportmodus is ingesteld op continu-opnamen, wordt er maar één opname gemaakt.
- U kunt ook de zelfontspanner gebruiken in combinatie met het opklappen van de spiegel.
- Als er 30 seconden verstrijken nadat de spiegel is opgeklapt, klapt deze weer automatisch omlaag. Als u de ontspanknop nogmaals helemaal indrukt, wordt de spiegel opnieuw opgeklapt.
- Voor opnamen met vooraf opgeklapte spiegel wordt het gebruik van een statief en de afstandsbediening RS-80N3 (afzonderlijk verkrijgbaar) of de afstandsbediening met timer TC-80N3 (afzonderlijk verkrijgbaar) aangeraden (pag. 167).
- U kunt ook een andere afstandsbediening gebruiken (afzonderlijk verkrijgbaar, pag. 167). Het is raadzaam om de afstandsbediening in te stellen op een vertraging van 2 seconden.

De oculairdop gebruiken

Als u de zelfontspanner, bulb of afstandsbediening gebruikt en niet door de zoeker kijkt, kan het zijn dat er licht in de zoeker valt waardoor de opname er donker uitziet. Om dit te voorkomen, gebruikt u de oculairdop (pag. 27) die aan de draagriem van de camera is bevestigd. U hoeft de oculairdop niet te bevestigen voor Live view-opnamen en filmopnamen.

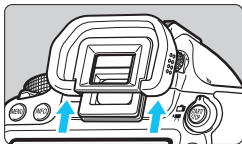

1 Verwijder de oogschelpag.

- Duw de onderkant van de oogschelp omhoog om deze te verwijderen.

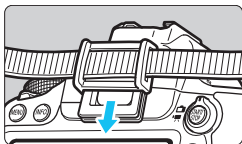

2 Bevestig de oculairdopag.

- Schuif de oculairdop omlaag in de oculairgleuf om deze te bevestigen.
- Nadat u de opname hebt gemaakt, verwijdert u de oculairdop en bevestigt u de oogschelp weer door deze omlaag te schuiven in de oculairgleuf.

Een afstandsbediening gebruiken

U kunt de afstandsbediening RS-80N3, de afstandsbediening met timer TC-80N3 (beide afzonderlijk verkrijgbaar) of elk ander EOS-accessoire met een N3-aansluiting op de camera aansluiten en er opnamen mee maken (pag. 354). Raadpleeg de instructiehandleiding voor informatie over het gebruik van dit accessoire.

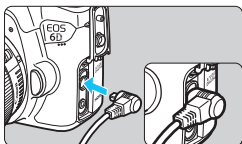

1 Open het aansluitingenklepje.

2 Sluit de stekker aan op de aansluiting voor de afstandsbediening.

- Sluit de stekker aan zoals in de afbeelding wordt weergegeven.
- Als u de stekker wilt verwijderen, pakt u het zilverkleurige gedeelte vast en trekt u vervolgens de stekker los.

Opnamen maken met de afstandsbediening



Met de afstandsbediening RC-6 (afzonderlijk verkrijgbaar) kunt u opnamen maken tot op een afstand van circa 5 meter van de camera. U kunt de opname direct maken of na een vertraging van twee seconden. U kunt ook de afstandsbediening RC-1 of RC-5 gebruiken.

1 Stel scherp op het onderwerp.

2 Stel de focusinstellingsknop op het objectief in op <MF>.

- U kunt ook opnamen maken met <AF>.

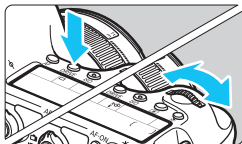

3 Druk op de knop <DRIVE>. (⌚6)

4 Selecteer de zelfontspanner.

- Kijk naar het LCD-paneel en draai aan het instelwiel <⚙> om <⌚> of <⌚2> te selecteren.

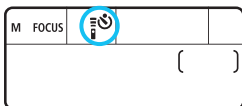

5 Druk op de verzendknop van de afstandsbediening.

- Richt de afstandsbediening op de sensor voor de afstandsbediening op de camera en druk op de verzendknopag.
- ▶ Het lampje van de zelfontspanner begint te branden en de opname wordt gemaakt.

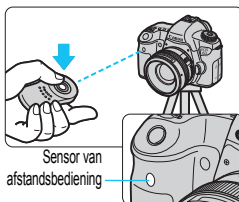

TI- of led-licht kan ervoor zorgen dat de sluitser onbedoeld wordt geactiveerd. Houd de camera uit de buurt van dergelijke lichtbronnen.

Opnamen maken met afstandsbediening is ook mogelijk met apparaten zoals een Speedlite uit de EX-serie die is uitgerust met een functie voor ontspanning op afstand.

6

Opnamen maken met de flitser

In dit hoofdstuk wordt beschreven hoe u opnamen kunt maken met een EOS-Speedlite uit de EX-serie (afzonderlijk verkrijgbaar) of met een flitser van een ander merk dan Canon, en hoe u de flitsfuncties op het menuscherm van de camera moet instellen.

⚡ Flitsfotografie

EOS-Speedlites uit de EX-serie

Met een Speedlite uit de EX-serie (afzonderlijk verkrijgbaar) is flitsfotografie net zo eenvoudig als het maken van normale opnamen.

Raadpleeg de instructiehandleiding van de Speedlite uit de EX-serie voor gedetailleerde instructies. Deze camera is een camera van het type A en daarom geschikt voor alle functies van Speedlites uit de EX-serie. Zie pagina 172-177 voor informatie over het instellen van de flitsfuncties en persoonlijke voorkeuzen voor de flitser via het menu van de camera.



Speedlites voor op de cameraschoen



Macro Lites

- **FE-vergrendeling**

Hiermee kunt u zorgen voor een juiste flitsbelichting voor een bepaald gedeelte van het onderwerp. Richt het midden van de zoeker op het onderwerp, druk op de knop <✳> op de camera en maak de foto.

- **Flitsbelichtingscompensatie**

Net als bij de gewone belichtingscompensatie kan ook belichtingscompensatie voor flitslicht worden ingesteld. U kunt de flitsbelichtingscompensatie instellen op maximaal ongeveer 3 stops met tussenstappen van 1/3 stopag.

Stel het in met het scherm Sneltoetsen (pag. 49) of [**Flits functie instellingen**] op het tabblad [**2: Externe Speedlite besturing**].

Wanneer u de ontspanknop half indrukt, wordt het pictogram <⚡> weergegeven in de zoeker.

ⓘ Als [**3: Auto Lighting Optimizer/3: Auto optimalisatie helderheid**] (pag. 125) niet is ingesteld op [**Deactiveren**], kan de opname nog steeds licht zijn, zelfs wanneer er een kortere flitsbelichtingscompensatie is ingesteld.

📷 Indien het moeilijk is om scherp te stellen met automatische scherpstellen, kan de externe Speedlite automatisch het AF-hulplicht inschakelen.

Canon Speedlites die niet tot de EX-serie behoren

- Wanneer Speedlites uit de EZ-, E-, EG-, ML- en TL-serie worden ingesteld op de automatische A-TTL- of TTL-flitsmodus, werkt de flitser alleen op volledig vermogen.

Stel de opnamemodus van de camera in op <M> (handmatige belichting) of <Av> (AE met diafragmavoorkeur) en pas de diafragma-instelling aan voordat u de opname maakt.

- Als u een Speedlite gebruikt die over een modus voor handmatig flitsen beschikt, maakt u de opname in de modus voor handmatig flitsen.

Flitsers van een ander merk gebruiken

Synchronisatiesnelheid

De synchronisatietijd met compacte flitsers van andere merken is 1/180 seconde of langzamer. Met grote studioflitsapparatuur dient u de flitssynchronisatie eerst te testen voordat u opnamen maakt met de synchronisatiesnelheid ingesteld tussen 1/60 seconde en 1/30 seconde. Dit is nodig omdat het flitslicht bij dergelijke apparatuur langer duurt dan bij compacte flitsers en kan variëren op basis van het model.

Live view-opnamen: waarschuwing

Als u een flitser van een ander merk gebruikt wanneer u Live view-opnamen maakt, stelt u [ 2: Stille LV-opname] in op [Uitschakelen] (pag. 190). De flitser werkt niet als deze optie is ingesteld op [Modus 1] of [Modus 2].



- De camera werkt mogelijk niet goed als deze wordt gebruikt in combinatie met een flitser of flitsaccessoire van een ander merk.
- Plaats geen hogespanningsflitser op de flitserschoen van de camera. Deze werkt dan mogelijk niet.

MENU De flitser instellen ☆

Bij gebruik van een Speedlite uit de EX-serie die compatibel is met de flitsfunctie-instellingen, kunt u het menu scherm van de camera gebruiken om de functies van de Speedlite en Persoonlijke voorkeuzen in te stellen. **Bevestig de Speedlite op de camera en schakel de Speedlite in voordat u begint met deze instellingen.** Zie de instructiehandleiding van de Speedlite voor meer informatie over functies van de Speedlite.

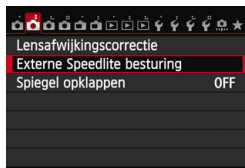

1 Selecteer [Externe Speedlite besturing].

- Selecteer op het tabblad [2] de optie [Externe Speedlite besturing] en druk vervolgens op < >.
- ▶ Het scherm voor bediening van een externe Speedlite wordt weergegeven.

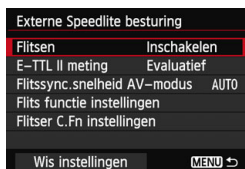

2 Selecteer de gewenste optie.

- Selecteer de menuoptie die u wilt instellen en druk op < >.

Flitsen



Om flitsfotografie in te schakelen stelt u [Inschakelen] in. Als u alleen het AF-hulplicht wilt gebruiken, stelt u [Uitschakelen] in.

E-TTL II-flitslichtmeting

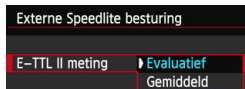

Voor normale flitsbelichtingen stelt u deze optie in op [Evaluatief]. Als [Gemiddeld] is ingesteld, wordt het gemiddelde van de gehele gemeten scène berekend. Het kan nodig zijn om flitsbelichtingscompensatie te gebruiken. Deze instelling is voor gevanceerde gebruikers.

Flitssynchronisatiesnelheid in AV-modus

Flitssync.snelheid AV-modus	
Automatisch	AUTO
1/180-1/60 sec. auto	1/180 -1/60 A
1/180 sec. (vast)	1/180
INFO Help	

U kunt de flitssynchronisatiesnelheid voor flitsfotografie instellen in de modus AE met diafragma voorkeur (**Av**).

- **AUTO: Automatisch**

De flitssynchronisatiesnelheid wordt automatisch ingesteld tussen 1/180 en 30 seconden afhankelijk van de lichtomstandigheden. Ook snelle synchronisatie kan worden gebruikt.

- ^{1/180}_{-1/60} A: **1/180-1/60 sec. auto**

Voorkomt dat er een lange sluitertijd wordt ingesteld bij weinig licht. Hiermee kunt u onscherpe opnamen voorkomen. De achtergrond kan er echter donker uitzien, terwijl het onderwerp goed door de flitser wordt belicht.

- 1/180: **1/180 sec. (vast)**

De flitssynchronisatiesnelheid wordt vast ingesteld op 1/180 sec. Hiermee kunt u onscherpe opnamen effectiever voorkomen dan met instelling [1/180-1/60 sec. auto]. In slechte lichtomstandigheden wordt de achtergrond echter wel donkerder dan met instelling [1/180-1/60 sec. auto].



Als [1/180-1/60 sec. auto] of [1/180 sec. (vast)] is ingesteld, is snelle synchronisatie niet mogelijk in de modus <Av>.

Instellingen voor flitsfunctie

Op het scherm kunnen de instelbare en de weergegeven items verschillen, afhankelijk van de Speedlite, de huidige flitsmodus, de persoonlijke voorkeuze-instellingen voor flitsen, enzovoort.

Zie de instructiehandleiding van de Speedlite voor meer informatie over flitsfuncties van de Speedlite.

Weergavevoorbeeld

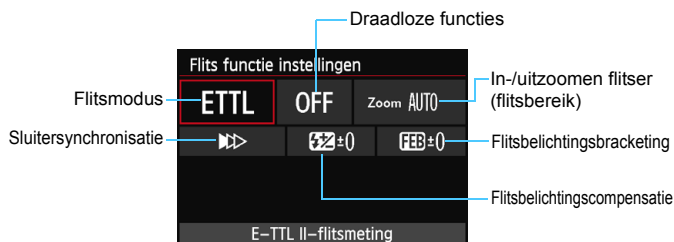

● Flitsmodus

U kunt de flitsmodus selecteren die geschikt is voor het maken van opnamen met de flitser.

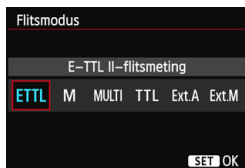

[E-TTL II-flitsmeting] is de standaardmodus voor het maken van opnamen met de automatische flitser met Speedlites uit de EX-serie. De modus [Handmatig flitsen] is voor de handmatige instelling van het [Flitssterkteniveau] van uw Speedlite. Raadpleeg de instructiehandleiding van de Speedlite voor meer informatie over andere flitsmodi.

● Draadloze functies

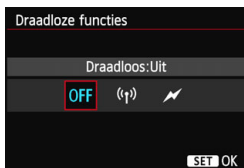

Het is mogelijk om via radio- of optische transmissie draadloos (meerdere keren) te flitsen. Zie de instructiehandleiding van de Speedlite voor meer informatie over draadloos flitsen.

● In-/uitzoomen flitser (flitsbereik)

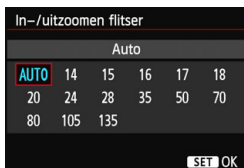

Omdat Speedlites een flitskop hebben die kan zoomen, kunt u het flitsbereik instellen. Normaliter stelt u dit in op **[AUTO]**, zodat de camera automatisch het flitsbereik instelt overeenkomstig de brandpuntsafstand van het objectief.

● Sluitersynchronisatie

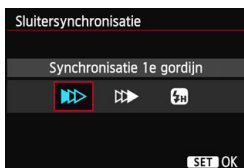

Normaal gesproken stelt u deze optie in op **[Synchronisatie 1e gordijn]** zodat er direct na de belichting wordt geflitst.

Als **[Synchronisatie 2e gordijn]** wordt ingesteld, wordt er vlak voordat de sluiters dichtgaat geflitst. Wanneer dit wordt gecombineerd met een lange sluitertijd, kunt u een lichtspoor maken. Denk hierbij bijvoorbeeld aan de koplampen van een auto 's avonds. Met de 2e-gordijnsynchronisatie wordt er twee keer geflitst: één keer wanneer u de ontspanknop helemaal indrukt en opnieuw vlak voor het einde van de belichting.

Als **[Hogesnelheidssynchronisatie]** is ingesteld, kan de flitser met alle sluitertijden worden gebruikt. Dit is met name effectief voor portretten waarbij gebruik wordt gemaakt van invulflitsen wanneer u voorrang wilt geven aan het diafragma.

● Flitsbelichtingscompensatie



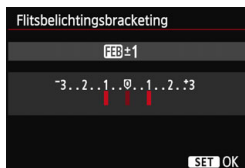

Dezelfde instelling als voor flitsbelichtingscompensatie op pagina 170 kan worden gebruikt. Raadpleeg de instructiehandleiding van de Speedlite voor meer informatie.

● Flitsbelichtingsbracketing



Terwijl de flitssterkte automatisch wordt gewijzigd, worden drie foto's gemaakt. Raadpleeg de instructiehandleiding van een Speedlite die compatibel is met flitsbelichtingsbracketing voor details.

 Stel tijdens het gebruik van 2e-gordijnsynchronisatie de sluitertijd in op 1/25 seconde of langer. Als de sluitertijd is ingesteld op 1/30 seconde of korter, zal 1e-gordijnsynchronisatie worden gebruikt, zelfs wanneer **[Synchronisatie 2e gordijn]** is ingesteld.

-  ● Met een Speedlite uit de EX-serie die niet compatibel is met instellingen voor flitsfunctie, kunt u alleen het volgende instellen: **[Flitsen]**, **[E-TTL II meting]** en **[Flitsbelichtingscompensatie]** in **[Flits functie instellingen]**. (Op bepaalde Speedlites uit de EX-serie kan ook **[Sluitersynchronisatie]** worden ingesteld.)
- Als flitsbelichtingscompensatie voor de externe Speedlite is ingesteld, kunt u de flitsbelichtingscompensatie op de camera niet instellen (met de flitsfunctie-instellingen). Als de flitsbelichtingscompensatie met zowel de camera als de Speedlite is ingesteld, heeft de instelling van de Speedlite voorrang op die van de camera.

Persoonlijke voorkeuze-instellingen voor flits

Zie de instructiehandleiding van de Speedlite voor meer informatie over de persoonlijke voorkeuze-instellingen van de Speedlite.

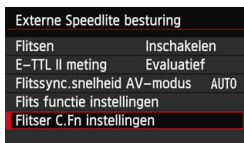

1 Selecteer [Flitser C.Fn instellingen].

- Selecteer [Flitser C.Fn instellingen] en druk op <SET>.

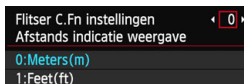

2 Stel de functies in.

- Druk op de knop <◀▶> om het nummer te selecteren en druk vervolgens op <SET>.
- Selecteer de instelling en druk vervolgens op <SET>.

Instellingen wissen

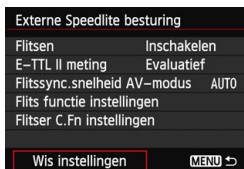

1 Selecteer [Wis instellingen].

- Selecteer op het tabblad [📷2: Externe Speedlite besturing] [Wis instellingen] en druk op <SET>.

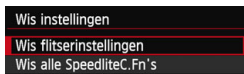

2 Selecteer de instellingen die u wilt wissen.

- Selecteer [Wis flitserinstellingen] of [Wis alle Speedlite.C.Fn's] en druk vervolgens op <SET>.
- Wanneer u [OK] selecteert, worden de respectievelijke instellingen voor de flitser gewist.

🗨 Wanneer de flitsvoorkeuze [Flits meetmethode] op een Speedlite uit de EX-serie is ingesteld op [TTL] (automatische flits), werkt de Speedlite altijd op vol vermogen.

📄 De persoonlijke voorkeuzefuncties van de Speedlite (pag.Fn) kunnen niet worden ingesteld of worden geannuleerd via het scherm [Externe Speedlite besturing] op de camera. U dient deze in te stellen op de Speedlite.



7

Opnamen maken met het LCD-scherm (Live view-opnamen)

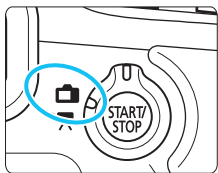

U kunt opnamen maken terwijl het beeld op het LCD-scherm van de camera wordt weergegeven. Dit heet 'Live view-opnamen'. U kunt Live view-opnamen inschakelen door de schakelaar voor Live view-opname/filmopname op  te zetten.

Live view-opnamen zijn geschikt voor foto's van niet-bewegende onderwerpen.

Wanneer u de camera in de hand houdt en opnamen maakt terwijl u op het LCD-scherm kijkt, kan het bewegen van de camera onscherpe opnamen tot gevolg hebben. U wordt aangeraden een statief te gebruiken.

Op afstand Live view-opnamen maken

Als u EOS Utility (meegeleverde software, pag. 390) op uw computer installeert, kunt u de camera op de computer aansluiten en op afstand opnamen maken met behulp van het computerscherm. Raadpleeg de EOS Utility Instructiehandleiding voor meer informatie.

Opnamen maken met het LCD-scherm

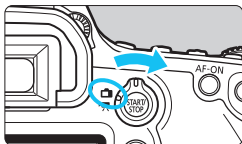

- 1** Zet de schakelaar voor Live view-opnamen/filmopnamen op .



- 2** Geef het Live view-beeld weer.

- Druk op de knop .
- ▶ Het Live view-beeld wordt op het LCD-scherm weergegeven.
- In het Live view-beeld wordt het helderheidsniveau van de daadwerkelijk te maken opname nauwkeurig benaderd.



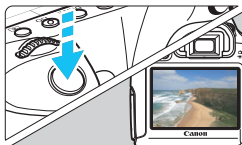

- 3** Stel scherp op het onderwerp.

- Wanneer u de ontspanknop half indrukt, stelt de camera scherp met de actuele AF-methode (pag. 192).



- 4** Maak de opname.

- Druk de ontspanknop helemaal in.
- ▶ De foto wordt gemaakt en de vastgelegde opname wordt op het LCD-scherm weergegeven.
- ▶ Nadat de kijktijd is verstreken, keert de camera automatisch terug naar de modus voor het maken van Live view-opnamen.
- Druk op de knop  om de Live view-modus te verlaten.

- 
- Het weergaveoppervlak van de opname is circa 100% (met de opnamekwaliteit ingesteld op JPEG .
 - In de creatieve modi kunt u de scherptediepte controleren door op de knop voor scherptedieptecontrole te drukken.
 - Tijdens continu-opnamen wordt de belichting die is ingesteld voor de eerste opname ook toegepast op alle volgende opnamen.
 - U kunt ook een afstandsbediening (afzonderlijk verkrijgbaar, pag. 167) gebruiken voor Live view-opnamen.

Live view-opnamen inschakelen

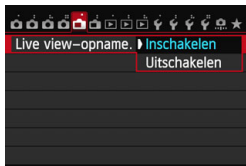

Stel [**1**: Live view-opname.] in op [**Inschakelen**].

Maximumaantal Live view-opnamen

Temperatuur	Kamertemperatuur (23 °C)	Lage temperatuur (0 °C)
Maximumaantal opnamen	circa 220 opnamen	circa 190 opnamen

- De bovenstaande cijfers zijn gebaseerd op een volledig opgeladen LP-E6-batterij en de testcriteria van de CIPA (Camera & Imaging Products Association).
- Met een volledig opgeladen LP-E6-batterij kunt u achter elkaar Live view-opnamen maken gedurende circa 1 uur 45 min. bij kamertemperatuur (23 °C).



- Richt de camera niet op een intense lichtbron, zoals de zon op een heldere dag of een intense kunstmatige lichtbron. Hierdoor kan schade ontstaan aan de beeldsensor of de interne onderdelen van de camera.
- Zie pagina 201 - 202 voor aandachtspunten bij het gebruik van Live view-opnamen.**



- U kunt ook scherpstellen door op de knop <AF-ON> te drukken.
- Bij gebruik van de flitser klinken er twee sluitergeluiden. Er wordt echter maar één opname gemaakt.
- Als de camera lange tijd niet is gebruikt, wordt deze automatisch uitgeschakeld wanneer [**2**: Uitschakelen] actief is (pag. 55). Als [**2**: Uitschakelen] is ingesteld op [**Deactiveren**], wordt het maken van Live view-opnamen na 30 minuten automatisch gestopt (de camera blijft ingeschakeld).
- U kunt de meegeleverde stereo-AV-kabel of HDMI-kabel (afzonderlijk verkrijgbaar) gebruiken om de Live view-opname op een tv-scherm weer te geven (pag. 261, 264).

Het informatiedisplay

- Telkens als u op de knop <INFO.> drukt, wordt het informatiedisplay vernieuwd.

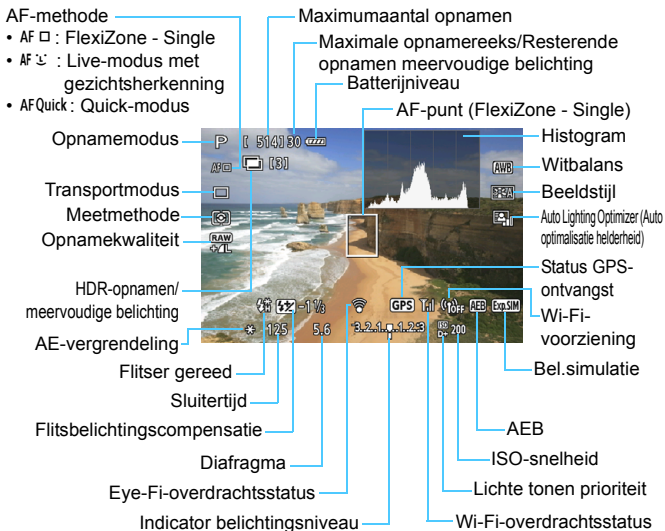

- Het histogram kan worden weergegeven als [**1**: **Bel.simulatie: Inschakelen**] is ingesteld (pag. 189).
- U kunt de digitale horizon weergegeven door op de knop <INFO.> te drukken (pag. 60). Als de AF-methode is ingesteld op [**Live-modus**] of als de camera met een HDMI-kabel op een tv is aangesloten, kan de digitale horizon niet worden weergegeven.
- Als <Exp.SIM> wit wordt weergegeven, is de helderheid van het Live view-beeld bijna gelijk aan de helderheid van de daadwerkelijke opname.
- Wanneer <Exp.SIM> knippert, betekent dit dat het Live view-beeld vanwege te donkere of te heldere lichtomstandigheden niet met de juiste helderheid wordt weergegeven. De belichtingsinstelling is zichtbaar in het daadwerkelijk opgenomen beeld.
- Als de flitser wordt gebruikt of bulb is ingesteld, worden het pictogram <Exp.SIM> en het histogram grijs weergegeven (ter referentie). Mogelijk wordt het histogram bij weinig of juist heel fel licht niet goed weergegeven.

Scènepictogrammen

Tijdens het maken van Live view-opnamen in de modus <A+> wordt een pictogram weergegeven dat de scène vertegenwoordigt die door de camera is gedetecteerd en wordt de opname op die scène afgestemd. Bij bepaalde scènes of opnameomstandigheden komt het weergegeven pictogram mogelijk niet met de daadwerkelijke scène overeen.

Onderwerp Achtergrond	Portret ^{*1}		Niet-portret			Achtergrondkleur
		Beweging	Natuur- en buitenopname	Beweging	Dichtbij ^{*2}	
Helder						Grijs
Tegenlicht						
Inclusief blauwe lucht						Lichtblauw
Tegenlicht						
Zonsondergang	*3				*3	Oranje
Spotlicht						Donkerblauw
Donker						
Met statief	*4*5	*3	*4*5	*3		

*1: Wordt alleen weergegeven wanneer de AF-methode is ingesteld op [**L** Live-modus]. Indien er een andere AF-methode is ingesteld, wordt het pictogram voor Niet-portret weergegeven, ook wanneer er een persoon wordt gedetecteerd.

*2: Wordt weergegeven wanneer het gebruikte objectief over afstandsinformatie beschikt. Met een tussenring of macro-objectief kan het zijn dat het weergegeven pictogram niet overeenkomt met de daadwerkelijke scène.

*3: Het pictogram dat bij de gedetecteerde scène past, wordt weergegeven.

*4: Wordt weergegeven wanneer alle volgende omstandigheden van toepassing zijn: de opnamescène is donker, het is een avondopname, en de camera staat op een statief.

<→ Lees verder op de volgende pagina>

*5: Wordt weergegeven met een van de onderstaande objectieven:

- EF24mm f/2.8 IS USM
- EF28mm f/2.8 IS USM
- EF300mm f/2.8L IS II USM
- EF400mm f/2.8L IS II USM
- EF500mm f/4L IS II USM
- EF600mm f/4L IS II USM
- Objectieven met beeldstabilisatie die in 2012 of later op de markt zijn gebracht.

*4 en *5: Als de omstandigheden van zowel *4 als *5 van toepassing zijn, zal de sluitertijd toenemen.

Simulatie van de definitieve opname

Bij de simulatie van de definitieve opname worden de effecten van de beeldstijl, witbalans enzovoort in de Live view-opname zichtbaar gemaakt, zodat u weet hoe de werkelijke opname eruit gaat zien. Tijdens het maken van opnamen worden automatisch de hieronder vermelde functie-instellingen in de Live view-opname weergegeven.

Simulatie van de definitieve opname tijdens Live view-opnamen

- Beeldstijl
 - * Alle instellingen zoals scherpte, contrast, kleurverzadiging en kleurtoon worden weergegeven.
- Witbalans
- Witbalanscorrectie
- Sfeeropnamen
- Licht-/scèneopnamen
- Meetmethode
- Belichting (met [ **1: Bel.simulatie: Inschakelen**] ingesteld)
- Scherptediepte (waarbij de knop voor Breedte-/dieptecontrole is ingedrukt)
- Auto Lighting Optimizer (Auto optimalisatie helderheid)
- Correctie helderheid randen
- Lichte tonen prioriteit
- Aspect ratio (bevestiging van opnamegebied)

Opname-instellingen

Q Sneltoetsen

Wanneer u op de knop <Q> drukt terwijl de Live view-opname wordt weergegeven in een creatieve modus, kunt u een van de volgende functies instellen: **AF-methode**, **transportmodus**, meetmethode, **opnamekwaliteit**, witbalans, beeldstijl en Auto Lighting Optimizer (Auto optimalisatie helderheid).

In de basismodi kunt u de functies die vetgedrukt zijn en de instellingen die in de tabel op pagina 83 worden vermeld, instellen.



1 Druk op de knop <Q>.

- ▶ De instelbare functies worden weergegeven.



2 Selecteer een functie en stel deze in.

- Druk op de knop <▲▼> om een functie te selecteren.
- ▶ De geselecteerde functie en Uitleg (pag. 63) worden weergegeven.
- Draai aan het instelwiel <⚙️> of <⦿> om de instelling te wijzigen.
- Selecteer in de modus <SCN> het opnamemodusvak en druk vervolgens op <SET> om de opnamemodus te selecteren.
- Om de RAW-beeldopnamekwaliteit of de beeldstijlparameters in te stellen, drukt u op de knop <INFO.>.

3 Verlaat de instelling.



- Druk op <SET> om de instelling te voltooien en ga terug naar de Live view-modus.

Instellingen AF / DRIVE / ISO / /

Wanneer de Live view-opname wordt weergegeven en u op de knop <AF>, <DRIVE>, <ISO> of <> drukt, wordt het scherm met instellingen weergegeven op het LCD-scherm en kunt u aan het instelwiel <> of <> draaien om de desbetreffende opnamefunctie in te stellen.

Wanneer Quick-modus is ingesteld, kunt u op de knop <> drukken om het AF-punt te selecteren. De bediening werkt hetzelfde als bij opnamen maken met de zoeker.



- Wanneer u  (Deelmeting) of  (Spotmeting) instelt, wordt de lichtmeetcirkel in het midden weergegeven.
- Bij Live view-opnamen wordt de belichting ingesteld op het moment dat de opname wordt gemaakt, ongeacht de instelling van de meetmethode.

MENU Menufunctie-instellingen

[📷1]-menu

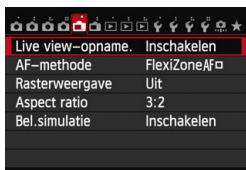

In dit gedeelte worden de instellingen besproken die specifiek zijn voor Live view-opnamen. Details van menuitems op de tabbladen [📷1] en [📷2] staan op pagina 187-191. In de basismodi worden bepaalde items op het tabblad [📷1] niet weergegeven en wordt het tabblad [📷2] niet weergegeven.

De instelbare functies in dit menuscherm worden alleen toegepast tijdens Live view-opnamen. Deze functies worden niet toegepast bij het maken van opnamen met de zoeker.

- **Live view-opname.**
U kunt Live view-opname. instellen op [Inschakelen] of [Uitschakelen].
- **AF-methode**
U kunt [FlexiZoneAF (Single)] (pag. 192), [Live-modus] (pag. 193) of [Quick-modus] (pag. 197) selecteren.
- **Rasterweergave**
Met [3x3] of [6x4] kunt u rasterlijnen weergeven. Deze helpen u de camera in verticale of horizontale stand recht te houden. Met [3x3+diag] wordt het raster met diagonale lijnen weergegeven om u te helpen de intersecties over het onderwerp uit te lijnen voor een betere balans in de compositie.

● Aspect ratio ☆

De beeldverhouding van een opname kan worden ingesteld op [3:2], [4:3], [16:9] of [1:1]. Het gebied rond de Live view-opname wordt zwart gemaakt wanneer de volgende beeldverhoudingen zijn ingesteld: [4:3] [16:9] [1:1].

De JPEG-opnamen worden samen met de ingestelde beeldverhouding opgeslagen. De RAW-opnamen worden altijd met beeldverhouding [3:2]. Aangezien de informatie over de beeldverhouding aan de RAW-opname wordt toegevoegd, kan de opname volgens de desbetreffende beeldverhouding worden gegenereerd wanneer de RAW-opname met de camera en de meegeleverde software verwerkt.

Beeldkwaliteit	Beeldverhouding en aantal pixels (circa)			
	3:2	4:3	16:9	1:1
L / RAW	5472 x 3648 (20,0 megapixel)	4864 x 3648 (17,7 megapixel)	5472 x 3072* (16,8 megapixel)	3648 x 3648 (13,3 megapixel)
M RAW	4104 x 2736 (11,0 megapixel)	3648 x 2736 (10,0 megapixel)	4104 x 2310* (9,5 megapixel)	2736 x 2736 (7,5 megapixel)
M	3648 x 2432 (8,9 megapixel)	3248 x 2432* (7,9 megapixel)	3648 x 2048* (7,5 megapixel)	2432 x 2432 (5,9 megapixel)
S1 / S RAW	2736 x 1824 (5,0 megapixel)	2432 x 1824 (4,4 megapixel)	2736 x 1536* (4,2 megapixel)	1824 x 1824 3,3 megapixel
S2	1920 x 1280 (2,5 megapixel)	1696 x 1280* (2,2 megapixel)	1920 x 1080 (2,1 megapixel)	1280 x 1280 (1,6 megapixel)
S3	720 x 480 (350.000 pixels)	640 x 480 (310.000 pixels)	720 x 408* (290.000 pixels)	480 x 480 (230.000 pixels)

- De instellingen voor de opnamekwaliteit met een sterretje komen niet helemaal overeen met de respectievelijke beeldverhouding.
- Het opnamegebied dat wordt weergegeven voor beeldverhoudingen met een sterretje is iets groter dan het opgenomen gebied. Controleer de vastgelegde opnamen op het LCD-scherm wanneer u de opnamen maakt.
- Als u een andere camera gebruikt voor het direct afdrucken van opnamen die met deze camera zijn gemaakt in de beeldverhouding 1:1, worden de opnamen mogelijk niet goed afgedrukt.

● Bel.simulatie ☆

Belichtingssimulatie toont en simuleert hoe licht de daadwerkelijke opname (belichting) zal zijn.

• **Inschakelen** (Exp.SIM)

De helderheid van de weergegeven opname is bijna gelijk aan de werkelijke helderheid (belichting) van de gemaakte opname. Wanneer u belichtingscompensatie instelt, wordt de helderheid van de opname dienovereenkomstig aangepast.

• **Bij**

De opname wordt normaliter weergegeven met de standaardhelderheid zodat de Live view-opname gemakkelijk te zien is. De weergave van de opname ligt alleen dicht bij de werkelijke helderheid (belichting) van de uiteindelijke opname wanneer u de knop voor Breedte-/dieptecontrole ingedrukt houdt.

• **Uitschakelen** (DISP)

De opname wordt weergegeven met de standaardhelderheid zodat de Live view-opname gemakkelijk te zien is. Ook wanneer u belichtingscompensatie instelt, wordt de opname weergegeven met de standaardhelderheid.



- Indien u een verhoogde ISO-snelheidsinstelling instelt als **[Maximum]** in **[ISO-snel.bereik]**, is Live view-opname mogelijk in donkere omstandigheden.
- Ook wanneer een lage ISO-snelheid is ingesteld, kan ruis zichtbaar zijn in de weergegeven Live view-opname bij weinig licht. Maar wanneer u de opname maakt, zal de opgeslagen opname minimale ruis bevatten. (De beeldkwaliteit van de Live view-opname is anders dan die van de opgeslagen opname.)

Menu [📷] 2]

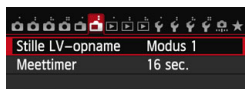

- **Stille LV-opname** [☆]

- **Modus 1**

Het geluid van de camera is zachter dan bij normale opname. Het is ook mogelijk om continu opnamen te maken. Indien <📷> is ingesteld, kunt u opnamen maken met een maximale continu-opnamesnelheid van circa 4,1 bps.

- **Modus 2**

Wanneer u de ontspanknop helemaal indrukt, wordt er slechts één opname gemaakt. Als u de ontspanknop ingedrukt houdt, kan de camera verder niet worden bediend. U kunt de overige camerafuncties pas weer gebruiken als u de ontspanknop weer half indrukt. Opnamegeluiden worden hierdoor geminimaliseerd. Ook wanneer continue opname is ingesteld, kan er slechts één opname worden gemaakt.

- **Uit**

Zorg dat u [**Uitschakelen**] instelt wanneer u een TS-E-objectief gebruikt (anders dan degenen die hieronder worden vermeld in 📷) om **het objectief te verschuiven of te kantelen** of wanneer u een tussenring gebruikt. Indien [**Modus 1**] of [**Modus 2**] is ingesteld, kan er mogelijk geen standaardbelichting worden verkregen of is de belichting mogelijk onregelmatig.

- Indien u een flitser gebruikt, is stille bediening niet mogelijk, ongeacht de instelling bij [**Stille LV-opname**].
- Wanneer u een flitseenheid gebruikt van een ander merk dan Canon, stelt u deze optie in op [**Uitschakelen**]. De flitser werkt niet als deze optie is ingesteld op [**Modus 1**] of [**Modus 2**].
- Als [**Modus 2**] is ingesteld en u een afstandsbediening gebruikt (pag. 167) om opnamen te maken, gaat u op dezelfde manier te werk als bij [**Modus 1**].

📷 Met het TS-E17mm f/4L- of TS-E24mm f/3.5L II-objectief, kunt u [**Modus 1**] of [**Modus 2**] gebruiken.

- **Meettimer** [☆]

U kunt wijzigen hoe lang de belichtingsinstelling wordt weergegeven (AE-vergrendelingstijd).



De Live view-opname stopt bij een van de volgende handelingen. Als u de Live view-opname wilt hervatten, drukt u nogmaals op de knop <START/STOP>.

- Als [**4: Stofwisdata**], [**4: Sensorreiniging**], [**4: Wis alle camera-instellingen**] of [**4: Firmwareversie**] is geselecteerd
- Als de opnamemodus is gewijzigd (bijvoorbeeld: basismodi ↔ creatieve modi)

AF gebruiken om scherp te stellen (AF-methode)

De AF-methode selecteren

De beschikbare AF-modi zijn [**FlexiZoneAF** (Single)], [**Live-modus**] (met gezichtsherkenning, pag. 193) en [**Quick-modus**] (pag. 197).

Wanneer u nauwkeurig wilt scherpstellen, stelt u de focusinstellingsknop op het objectief in op <MF>, vergroot u de opname en stelt u handmatig scherp (pag. 199).

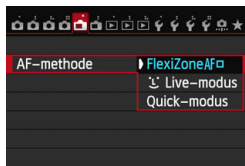

Selecteer de AF-methode.

- Selecteer op het tabblad [**1**] de optie [**AF-methode**].
- Wanneer de Live view-opname wordt weergegeven, kunt u ook op de knop <AF> drukken om de AF-modus te selecteren in het instellingenscherf.

FlexiZone - Single: AF

De beeldsensor wordt gebruikt om scherp te stellen. Hoewel automatisch scherpstellen tijdens weergave van het Live view-beeld mogelijk is, **duurt dat in deze modus langer dan in de Quick-modus**. Scherpstellen is in deze modus ook lastiger dan in de Quick-modus.



AF-punt

1 Geef het Live view-beeld weer.

- Druk op de knop <START/STOP>.
- ▶ Het Live view-beeld wordt op het LCD-scherf weergegeven.
- ▶ Het AF-punt <□> wordt weergegeven.

2 Verplaats het AF-punt.

- U kunt <AF-ON> gebruiken om het AF-punt te verplaatsen naar de plek waarop u wilt scherpstellen. (U kunt niet tot aan de randen van de foto gaan.)
- Druk op de knop <GET> of <MENU> om het AF-punt weer naar het midden te verplaatsen.

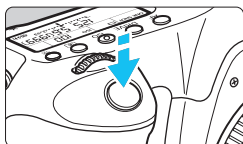

3 Stel scherp op het onderwerp.

- Richt het AF-punt op het onderwerp en druk de ontspanknop half in.
- ▶ Als de scherpstelling is bereikt, wordt het AF-punt groen en klinkt er een piepton.
- ▶ Als de scherpstelling niet wordt bereikt, wordt het AF-punt oranje.



4 Maak de opname.

- Controleer de scherpstelling en belichting en druk de ontspanknop helemaal in om de opname te maken (pag. 180).

☺ (met gezichtsherkenning) Live-modus: AF ☺

Dit is dezelfde AF-methode als met FlexiZone - Single. In deze modus wordt het menselijk gezicht gedetecteerd en wordt daar op scherpgesteld. De persoon moet wel in de richting van de camera kijken.



1 Geef het Live view-beeld weer.

- Druk op de knop <START/STOP>.
- ▶ Het Live view-beeld wordt op het LCD-scherm weergegeven.
- Wanneer er een gezicht wordt herkend, wordt het kader <[]> weergegeven over het gezicht waarop zal worden scherpgesteld.
- Wanneer meerdere gezichten worden herkend, wordt <[]> weergegeven. Gebruik <[]> om het kader <[]> over het gezicht te verplaatsen.

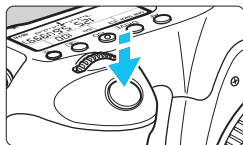

2 Stel scherp op het onderwerp.

- Druk de ontspanknop half in; de camera stelt vervolgens scherp op het gezicht dat door het kader <[]> wordt bedekt.
- ▶ Als de scherpstelling is bereikt, wordt het AF-punt groen en klinkt er een pieptoon.
- ▶ Als de scherpstelling niet wordt bereikt, wordt het AF-punt oranje.
- Als er geen gezicht kan worden herkend, wordt het AF-punt <[]> weergegeven en wordt scherpgesteld op het midden.

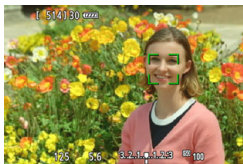

3 Maak de opname.

- Controleer de scherpstelling en belichting en druk de ontspanknop helemaal in om de opname te maken (pag. 180).

- Als de scherpstelling er flink naast zit, is gezichtsherkenning niet mogelijk. Als u handmatig kunt scherpstellen met het objectief, ook al is de focusinstellingsknop op het objectief ingesteld op <AF>, draait u de focusring om ruw scherp te stellen. Het gezicht wordt dan herkend en <[]> wordt weergegeven.
- Het is mogelijk dat een ander object dan een menselijk gezicht als gezicht wordt herkend.
- Gezichtsherkenning werkt niet wanneer het gezicht een erg klein of erg groot deel van het beeld beslaat, te helder of te donker is, horizontaal of diagonaal is gekanteld, of gedeeltelijk is verborgen.
- <[]> kan ook alleen een deel van het gezicht dekken.



- Druk op de knop <SET> of <[]> om over te schakelen op FlexiZone - Single (pag. 192) en gebruik <[]> om het AF-punt te verplaatsen. Om terug te keren naar <Live-modus (met gezichtsherkenning)>, drukt u nogmaals op de knop <SET> of <[]>.
- Aangezien niet automatisch kan worden scherpgesteld op een gezicht dat zich dicht bij de rand van het beeld bevindt, wordt <[]> in dat geval grijs weergegeven. Wanneer u de ontspanknop dan half indrukt, wordt het middelste AF-punt <[]> gebruikt om scherp te stellen.

FlexiZone - Single en Live-modus (met gezichtsherkenning)

AF-gebruik

- Het duurt iets langer om scherp te stellen.
- Zelfs als er al is scherpgesteld, wordt er nogmaals scherpgesteld wanneer u de ontspanknop half indrukt.
- Tijdens en na de automatische scherpstelling kan de helderheid van de opname veranderen.
- Als de lichtbron tijdens de weergave van de Live view-opname verandert, kan het beeldscherm flikkeren en kan mogelijk moeilijk worden scherp gesteld. Als dit gebeurt, sluit u de Live view-opname af en stelt u eerst automatisch scherp bij de huidige lichtbron.
- Als u in FlexiZone - Single op de knop <Q> drukt, wordt de opname vergroot bij het AF-punt. Als het lastig is om scherp te stellen in de vergrote weergave, keert u terug naar de normale weergave en kiest u voor automatisch scherpstellen. De snelheid waarmee automatisch wordt scherpgesteld, kan afwijken in de normale of vergrote weergave.
- Als u de weergave vergroot nadat u hebt scherpgesteld met FlexiZone Single in de normale weergave, kan het zijn dat het beeld er niet scherp uitziet.
- Als u in de  Live-modus op de knop <Q> drukt, wordt de opname niet vergroot.



- Als u in de FlexiZone - Single of  Live-modus (met gezichtsherkenning) een onderwerp aan de rand van het beeld wilt vastleggen en dit niet helemaal scherp in beeld is, richt u het middelste AF-punt op het onderwerp om hierop scherp te stellen en maakt u vervolgens de foto.
- De externe Speedlite activeert het AF-hulplicht niet. Als u echter een Speedlite uit de EX-serie (afzonderlijk verkrijgbaar) met ledlamp gebruikt, wordt de ledlamp automatisch als AF-hulplicht ingeschakeld wanneer dit in de FlexiZone - Single en  Live-modus (met gezichtsherkenning) nodig is.

Opnameomstandigheden waarin moeilijk kan worden scherpgesteld

- Onderwerpen met weinig contrast, zoals een blauwe lucht en effen, platte oppervlakken.
- Onderwerpen bij weinig licht.
- Strepen en andere patronen met alleen een horizontaal contrast.
- Een lichtbron waarvan de helderheid, de kleur en het patroon steeds verandert.
- Avondopnamen of opnamen bij fel licht.
- Opnamen bij TL- of led-lichtbronnen en wanneer het beeld flinkt.
- Hele kleine onderwerpen.
- Onderwerpen aan de rand van het beeld.
- Onderwerpen die licht sterk reflecteren.
- Het AF-punt is tegelijk op een onderwerp dichtbij en een onderwerp veraf gericht (bijvoorbeeld een dier in een kooi).
- Onderwerpen die binnen het AF-punt blijven bewegen en wanneer de camera niet stil kan worden gehouden.
- Onderwerpen die de camera naderen of er vandaan bewegen.
- Automatisch scherpstellen wanneer het onderwerp zeer onscherp is.
- Wanneer met een soft-focusobjectief een soft-focuseffect wordt toegepast.
- Wanneer een filter voor een speciaal effect wordt gebruikt.

 Indien u AF gebruikt met een van de volgende objectieven, wordt het gebruik van **[Quick-modus]** aanbevolen. Indien u de **[FlexiZoneAF□ (Single)]** of **[Live-modus]** gebruikt voor AF, kan het langer duren om scherp te stellen of kan de camera niet de juiste scherpstelling bereiken.

EF28mm f/2.8, EF35mm f/2, EF50mm f/1.4 USM, EF50mm f/1.8 II,
EF50mm f/2.5 Compact Macro, EF135mm f/2.8 (Softfocus),
EF75-300mm f/4-5.6 III, EF75-300mm f/4-5.6 III USM

Raadpleeg uw lokale Canon-website voor informatie over objectieven die niet meer op de markt zijn.

Quick-modus: AFQuick

De speciale AF-sensor wordt gebruikt om in de modus 1-beeld AF (pag. 92) op dezelfde manier scherp te stellen als bij het maken van opnamen door de zoeker.

Hoewel u snel kunt scherpstellen op het gewenste gebied, **wordt het Live view-beeld tijdens het automatisch scherpstellen even onderbroken.**

U kunt elf AF-punten gebruiken om scherp te stellen (automatisch geselecteerd). U kunt ook één AF-punt selecteren om scherp te stellen en alleen op het gebied scherp te stellen dat door dat (handmatig geselecteerde) AF-punt wordt gedekt. Bij de basismodi wordt het AF-punt automatisch gekozen. U kunt het AF-punt niet zelf selecteren.

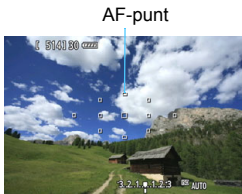

1 Geef het Live view-beeld weer.

- Druk op de knop <START/STOP>.
- ▶ Het Live view-beeld wordt op het LCD-scherm weergegeven.
- De kleine vakjes zijn de AF-punten.

2 Selecteer het AF-punt. ☆

- Druk op de knop <AF-ON>.
- Om een AF-punt te selecteren, gebruikt u <AF-ON> of draait u het instelwiel <AF-ON> of <AF-ON>.
- Druk op <SET> om te schakelen tussen het middelste AF-punt en automatische AF-puntselectie.

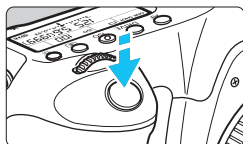

3 Stel scherp op het onderwerp.

- Richt het AF-punt op het onderwerp en druk de ontspanknop half in.
- ▶ De Live view-opname wordt uitgeschakeld, de reflexspiegel wordt neergeklapt en er wordt automatisch scherpgesteld. (Er wordt geen opname gemaakt.)
- ▶ Wanneer is scherpgesteld, laat de camera een pieptoon horen en keert u terug naar de Live view-opname.
- ▶ Het AF-punt dat u hebt gebruikt om scherp te stellen, gaat groen branden.
- ▶ Als de scherpstelling niet wordt bereikt, gaat het AF-punt oranje knipperen.



4 Maak de opname.

- Controleer de scherpstelling en belichting en druk de ontspanknop helemaal in om de opname te maken (pag. 180).



 U kunt geen opnamen maken tijdens automatische scherpstelling. Maak de opname terwijl de Live view-opname wordt weergegeven.

Handmatige scherpstelling

U kunt de opname vergroten en handmatig nauwkeurig scherpstellen.

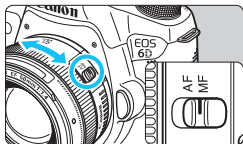

1 Stel de focusinstellingsknop op het objectief in op <MF>.

- Draai de focusing van het objectief om ruw scherp te stellen.

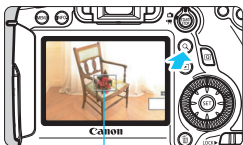

Vergrotingskader

2 Geef het vergrotingskader weer.

- Druk op de knop <Q>.

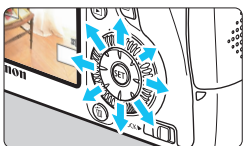

3 Verplaats het vergrotingskader.

- Druk op <Q> om het vergrotingskader te verplaatsen naar de positie waarop u wilt scherpstellen.
- Druk op <SET> of de knop <Q> om het vergrotingskader weer naar het midden te verplaatsen.



AE-vergrendeling

Positie van vergroot gebied

Vergroting

4 Vergroot de opname.

- Telkens wanneer u op de knop <Q> drukt, wordt de vergroting binnen het kader als volgt gewijzigd:

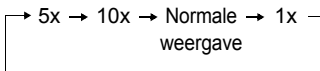

5 Stel handmatig scherpag.

- Draai terwijl u naar de vergrote opname kijkt de focusing van het objectief om scherp te stellen.
- Nadat u hebt scherpgesteld, drukt u op de knop <Q> om terug te keren naar de normale weergave.

6 Maak de opname.

- Controleer de scherpstelling en belichting en druk de ontspanknop helemaal in om de opname te maken (pag. 180).



Aandachtspunten bij het maken van Live view-opnamen

Beeldkwaliteit

- Wanneer u opnamen maakt bij hoge ISO-snelheden, kan er ruis (zoals lichte puntjes en strepen) op de opname zichtbaar zijn.
- Opnamen maken bij hoge temperaturen kan ruis en onregelmatige kleuren op de opname veroorzaken.
- Als u langere tijd doorlopend Live View-opnamen maakt, kan de interne temperatuur van de camera oplopen, waardoor de opnamekwaliteit mogelijk afneemt. Schakel Live view-opname uit wanneer u geen opnamen maakt.
- Als u opnamen maakt met een lange belichtingstijd terwijl de interne temperatuur van de camera hoog is, kan de beeldkwaliteit afnemen. Schakel Live view-opname uit en wacht een paar minuten voordat u weer begint met het maken van opnamen.

Witte en rode waarschuwingspictogrammen voor interne temperatuur

- Als de interne temperatuur van de camera oploopt vanwege langdurig gebruik van Live view of bij een hoge omgevingstemperatuur, verschijnt er een wit pictogram of een rood pictogram .
- Het witte pictogram geeft aan dat de beeldkwaliteit van foto's zal afnemen. Stop met het maken van Live view-opnamen en laat de interne temperatuur van de camera dalen voordat u verder gaat met het maken van opnamen.
- Het rode pictogram geeft aan dat de Live view-modus spoedig automatisch wordt uitgeschakeld. U kunt in dat geval geen opnamen meer maken totdat de interne temperatuur van de camera is gedaald. Stop met het maken van Live view-opnamen of schakel de camera uit om deze enige tijd te laten afkoelen.
- Wanneer u gedurende lange tijd bij een hoge temperatuur Live view-opnamen maakt, worden de pictogrammen of eerder weergegeven. Schakel de camera uit als u geen opnamen maakt.
- Als de interne temperatuur van de camera hoog is, kan de beeldkwaliteit van opnamen met hoge ISO-snelheden of lange sluitertijden verslechteren voordat het witte pictogram wordt weergegeven.

Opnameresultaten

- Als u de foto in de vergrote weergave neemt, is het mogelijk dat de belichting niet naar wens is. Keer voordat u een foto neemt terug naar de normale weergave. In de vergrote weergave worden de sluitertijd en het diafragma in oranje weergegeven. De opname wordt in de normale weergave gemaakt, ook als u de foto in de vergrote weergave neemt.
- Als [📷3: Auto Lighting Optimizer/📷3: Auto optimalisatie helderheid] (pag. 125) niet op [Deactiveren] is ingesteld, kan de opname nog steeds licht zijn, zelfs als er een kleinere belichtingscompensatie of kleinere flitsbelichtingscompensatie is ingesteld.

Aandachtspunten bij het maken van Live view-opnamen

Live view-opname

- Bij weinig of juist heel fel licht wordt in het Live view-beeld mogelijk niet de helderheid van de daadwerkelijke opname weergegeven.
- Als de lichtbron (verlichting) in het beeld verandert, kan het beeldscherm gaan flikkeren. Als dit gebeurt, sluit u de Live view-opname af en hervat u de opnamen bij de lichtbron die u daadwerkelijk wilt gebruiken.
- Wanneer u de camera in een andere richting houdt, wordt de helderheid van het Live view-beeld mogelijk even niet juist weergegeven. Wacht met het maken van opnamen totdat het helderheidsniveau is gestabiliseerd.
- Als er zich een zeer felle lichtbron in beeld bevindt, kan het heldere gedeelte op het LCD-scherm zwart lijken. Op de gemaakte opname zelf wordt het heldere gedeelte wél goed weergegeven.
- Wanneer u bij weinig licht [**2: LCD-helderheid**] op een heldere instelling zet, kunnen er kleurruis of onregelmatige kleuren in het Live view-beeld optreden. De ruis of onregelmatige kleuren wordt echter niet in de opname vastgelegd.
- Wanneer u het beeld vergroot, lijkt dit mogelijk scherper dan het daadwerkelijke beeld.

Persoonlijke voorkeuze

- Voor Live view-opnamen zijn bepaalde Persoonlijke voorkeuze-instellingen niet actief (pag. 303).

Objectief en flitser

- De voorinstelling voor scherpstellen is voor Live view-opnamen alleen beschikbaar bij gebruik van een (super)teleobjectief met een voorinstellingsmodus voor scherpstellen. Dergelijke objectieven zijn sinds de tweede helft van 2011 verkrijgbaar.
- FE-vergrendeling en Instellicht werken niet als er een externe Speedlite wordt gebruikt.

8

Filmopnamen

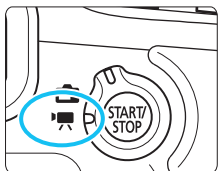

U kunt filmopnamen inschakelen door de schakelaar voor Live view-opnamen/filmopnamen op te zetten. De opname-indeling voor films is MOV.

- Voor kaarten waarop films kunnen worden opgeslagen, zie pagina 3.

 Als u op het tabblad [**3**] de optie [**Wi-Fi**] instelt op [**Inschakelen**] kunt u geen films opnemen. Voordat u filmopnamen gaat maken, moet u [**Wi-Fi**] instellen op [**Uitschakelen**].

🎥 Filmopnamen

Opnamen maken met automatische belichting

Wanneer de opnamemodus niet is ingesteld op <M>, schakelt de camera over naar automatische belichting die past bij de lichtomstandigheden van de situatie.

1 Stel de opnamemodus in.

- Draai het programmakeuzewiel naar een andere opnamemodus dan <M>.

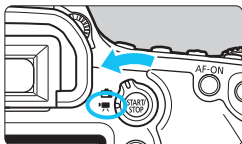

2 Stel de schakelaar voor Live view-opnamen/filmopnamen in op '<🎥>'. ▶ De reflexspiegel maakt een geluid en de opname verschijnt op het LCD-scherm.

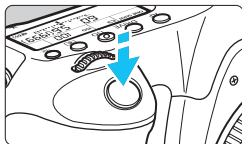

3 Stel scherp op het onderwerp pag.

- Voordat u een film opneemt, stelt u handmatig of automatisch scherp (pag. 192 - 200).
- Wanneer u de ontspanknop half indrukt, stelt de camera scherp met de huidige AF-methode.

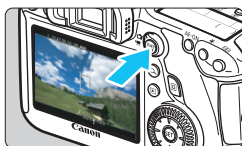

Filmopname

4 Begin met opnemen.

- Druk op de knop <START/STOP> om een filmopname te starten.
- ▶ Terwijl de film wordt opgenomen, wordt de markering '●' in de rechterbovenhoek van het scherm weergegeven.
- Om de filmopname te stoppen, drukt u nogmaals op <START/STOP>.

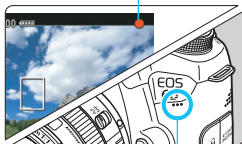

Microfoon



- **Aandachtspunten voor filmopnamen vindt u op pagina 233 en 234.**
- **Lees indien nodig ook de aandachtspunten voor Live view-opnamen op pagina 201 en 202.**



- In de basismodi zijn de opnameresultaten dezelfde als in de modus <A⁺>. Het scènepictogram voor de scène die door de camera wordt gedetecteerd, wordt linksboven weergegeven (pag. 207).
- In de opnamemodi <Tv>, <Av> en zijn de instellingen dezelfde als in de modus <P>.
- Instelbare menufuncties verschillen tussen basismodi en creatieve modi (pag. 353).
- In de creatieve modi kunt u Auto Lighting Optimizer (Auto optimalisatie helderheid) instellen.
In het menu Auto Lighting Optimizer (Auto optimalisatie helderheid) kunt u [**INFO**] **Uitgesch. in modus M of B**] instellen. Tijdens filmopnamen zullen opnamen worden gemaakt met automatische belichting in plaats van met Bulb-belichting, zelfs wanneer de opnamemodus is ingesteld op . Daarom kan Auto Lighting Optimizer (Auto optimalisatie helderheid) worden ingesteld.
- In creatieve modi kunt u op de knop <✳> (pag. 153) drukken om de belichting te vergrendelen (AE-vergrendeling). De weergaveduur voor de belichtingsinstelling wordt ingesteld via [**C**, 1: Meettimer]. Als u de AE-vergrendeling hebt toegepast tijdens filmopnamen, kunt u deze annuleren door op de knop <☒> te drukken. (De instelling voor belichtingsvergrendeling blijft behouden tot u op de knop <☒> drukt.)
- In de creatieve modi kunt u belichtingscompensatie inschakelen door de schakelaar <LOCK▶> naar links te schuiven en aan het instelwiel <☉> te draaien.
- Als u de ontspanknop half indrukt, worden onder aan het scherm de sluitertijd en de ISO-snelheid weergegeven. Dit is de belichtingsinstelling voor het maken van foto's (pag. 210). De belichtingsinstelling voor filmopnamen wordt niet weergegeven. De belichtingsinstelling voor filmopnamen kan afwijken van de belichtingsinstelling voor foto's.
- Als u een film opneemt met automatische belichting, worden de sluitertijd en het diafragma niet vastgelegd in de opname-informatie (Exif).

ISO-snelheid in de basismodi

- De ISO-snelheid wordt automatisch ingesteld op een waarde tussen ISO 100 en 12800.

ISO-snelheid in de basismodi

- De ISO-snelheid wordt automatisch ingesteld op een waarde tussen ISO 100 en 12800.
- Als u onder [**3: ISO-snelheidsinst.**] bij [**ISO-snelh.bereik**] de instelling [**Maximum**] instelt op [**25600/H**] (pag. 109), wordt de maximale ISO-snelheid voor automatische instelling van de ISO-snelheid verhoogd tot H (gelijk aan ISO 25600). Wanneer u [**Maximum**] instelt op [**25600**], wordt de maximum-ISO-snelheid niet verhoogd en blijft deze op de waarde ISO 12800 staan.
- Als [**4: Lichte tonen prioriteit**] is ingesteld op [**Inschakelen**] (pag. 130), ligt het instelbare ISO-snelheidsbereik tussen ISO 200 en 12800.
- Onder [**3: ISO-snelheidsinst.**] kan [**Auto ISO-bereik**] of [**Min. sluitertijd**] niet voor filmopnamen worden ingesteld (pag. 110, 111).



















Als [**Minimum**] is ingesteld op [**L (50)**] en [**Maximum**] op [**H1 (51200)**] of [**H2 (102400)**] in [**ISO-snelh.bereik**] en u overschakelt van foto's naar filmopnamen, wordt de minimuminstelling voor het automatische ISO-bereik ISO 100 en wordt het maximum H (gelijk aan ISO 25600). De ISO-snelheid kan niet worden verhoogd naar ISO 50 of ISO 51200/102400.

Bij gebruik van een Speedlite uit de EX-serie met ledlamp (afzonderlijk verkrijgbaar)

Bij het maken van filmopnamen met automatische belichting (andere modus dan **M**) schakelt de camera automatisch de ledlamp van de Speedlite in bij weinig licht. **Raadpleeg de instructiehandleiding van de Speedlite uit de EX-serie voor meer informatie.**

Scènepictogrammen

Tijdens het maken van filmopnamen in een basismodus wordt een pictogram weergegeven dat correspondeert met de scène die wordt gedetecteerd door de camera en worden de opnamen aangepast aan de betreffende scène. Bij bepaalde scènes of opnameomstandigheden komt het weergegeven pictogram mogelijk niet overeen met de daadwerkelijke scène.

Onderwerp Achtergrond	Portret ^{*1}	Niet-portret		Achtergrondkleur
		Natuur- en buitenopname	Dichtbij ^{*2}	
Helder				Grijs
Tegenlicht				
Inclusief blauwe lucht				Lichtblauw
Tegenlicht				
Zonsondergang	*3		*3	Oranje
Spotlicht				Donkerblauw
Donker				

*1: Wordt alleen weergegeven wanneer de AF-methode is ingesteld op [ Live-modus]. Indien er een andere AF-methode is ingesteld, wordt het pictogram voor Niet-portret weergegeven, ook wanneer er een persoon wordt gedetecteerd.

*2: Wordt weergegeven wanneer het gebruikte objectief over afstandsinformatie beschikt. Met een tussenring of macro-objectief kan het zijn dat het weergegeven pictogram niet overeenkomt met de daadwerkelijke scène.

*3: Het pictogram dat bij de gedetecteerde scène past, wordt weergegeven.

Opnamen maken met handmatige belichting

U kunt de sluitertijd, het diafragma en de ISO-snelheid voor filmopnamen handmatig instellen. Het handmatig instellen van de belichting voor filmopnamen is bedoeld voor geavanceerde gebruikers.



1 Stel het programmakeuzewiel in op **<M>**.

2 Stel de schakelaar voor Live view-opnamen/filmopnamen in op **<[camera icon]>**.

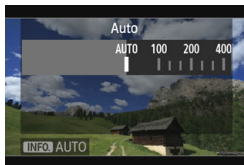

3 Stel de ISO-snelheid in.

- Druk op de knop **<ISO>**.
- ▶ Het scherm ISO-snelheid wordt geopend op het LCD-scherm.
- Draai aan het instelwiel **<[ISO wheel]>** om de ISO-snelheid in te stellen.
- Zie de volgende pagina voor informatie over de ISO-snelheid.

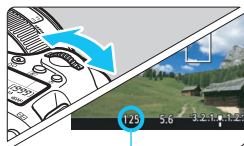

Sluitertijd

4 Stel de sluitertijd en het diafragma in.

- Druk de ontspanknop half in en controleer de indicator voor het belichtingsniveau.
- Draai aan het instelwiel **<[shutter speed wheel]>** om de sluitertijd in te stellen. De instelbare sluitertijden zijn afhankelijk van de framesnelheid **<[frames per second]>**.
 - **[30] [25] [24]** : 1/4000 sec. - 1/30 sec.
 - **[60] [50]** : 1/4000 sec. - 1/60 sec.
- Draai aan het instelwiel **<[aperture wheel]>** om het diafragma in te stellen.
- Indien het niet kan worden ingesteld, zet u de **<LOCK▶>**-schakelaar naar links en draait u aan het instelwiel **<[aperture wheel]>** of **<[shutter speed wheel]>**.

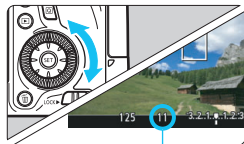

Diafragma

5 Stel scherp en start de filmopname.

- De procedure is dezelfde als stap 3 en 4 voor 'Opnamen maken met automatische belichting' (pag. 204).

ISO-snelheid tijdens opnamen met handmatige belichting

- Met **[Auto] (A)** wordt de ISO-snelheid automatisch ingesteld op een waarde tussen ISO 100 en 12800. Als u onder **[ 3: ISO-snelheidsinst.]** bij **[ISO-snelh.bereik]** de instelling **[Maximum]** instelt op **[25600/H]**, wordt de maximale ISO-snelheid verhoogd en wordt de ISO-snelheid automatisch ingesteld binnen ISO 100 tot H.
- U kunt de ISO-snelheid handmatig tussen ISO 100 en 12800 instellen met stappen van 1/3-stopag. Als u onder **[ 3: ISO-snelheidsinst.]** bij **[ISO-snelh.bereik]** de instelling **[Maximum]** instelt op **[25600/H]**, wordt de maximale ISO-snelheid voor automatische instelling van de ISO-snelheid verhoogd tot H (gelijk aan ISO 25600). Wanneer u **[Maximum]** instelt op **[25600]**, wordt de maximum-ISO-snelheid niet verhoogd en blijft deze op de waarde ISO 12800 staan.
- Als **[ 4: Lichte tonen prioriteit]** is ingesteld op **[Inschakelen]** (pag. 130), kunt u de ISO-snelheid instellen tussen ISO 200 en 12800 (afhankelijk van de instelling bij **[ISO-snelh.bereik]**).
- Onder **[ 3: ISO-snelheidsinst.]** kan **[Auto ISO-bereik]** of **[Min. sluitertijd]** niet voor filmopnamen worden ingesteld (pag. 110, 111).



- Omdat het opnemen van een film met ISO 16000/20000/25600 in veel ruis kan resulteren, worden deze waarden gezien als verhoogde ISO-snelheden (aangeduid met **[H]**).
- Indien **[Minimum]** is ingesteld op **[L (50)]** en **[Maximum]** op **[H1 (51200)]** of **[H2 (102400)]** in **[ISO-snelh.bereik]** en u overschakelt van foto's naar filmopnamen, wordt de minimuminstelling voor het handmatig instelbare ISO-bereik ISO 100 en wordt het maximum H (ISO 25600). De ISO-snelheid kan niet worden verhoogd naar ISO 50 of ISO 51200/102400.
- Het wordt afgeraden om tijdens de filmopname de sluitertijd of het diafragma aan te passen omdat de wijzigingen in de belichting worden opgenomen.
- Bij het opnemen van een film of een bewegend onderwerp wordt een sluitertijd van 1/30 tot 1/125 seconde aanbevolen. Hoe korter de sluitertijd, hoe minder vloeiend de beweging van het onderwerp eruit zal zien.
- Indien u de sluitertijd wijzigt wanneer u bij TL- of ledlicht werkt, kan er flikkering van het beeld worden opgenomen.



- Wanneer ISO auto is ingesteld, kunt u op de knop **< * >** drukken om de ISO-snelheid te vergrendelen.
- Als u op de knop **< * >** drukt en vervolgens een nieuwe opnamecompositie maakt, kunt u het verschil in het belichtingsniveau zien op de indicator belichtingsniveau (pag. 22, 210) in vergelijking met het moment waarop u op de knop **< * >** drukte.
- U kunt het histogram weergeven door op de knop **< INFO >** te drukken.

Opname-informatie

- Telkens als u op de knop <INFO.> drukt, wordt het informatiedisplay vernieuwd.

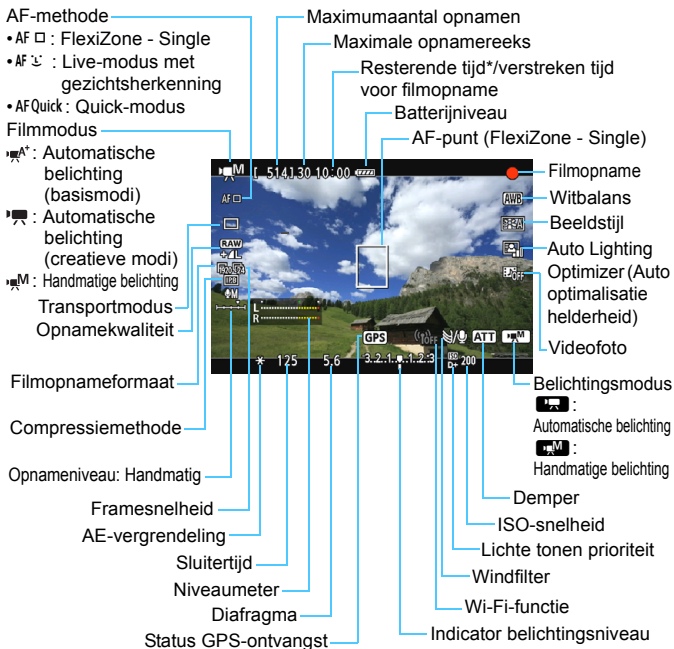

* Heeft betrekking op één filmclipag.



- U kunt de digitale horizon weergeven door op de knop <INFO.> te drukken (pag. 60).
- Als de AF-methode is ingesteld op [**∩** Live-modus] of als de camera via een HDMI-kabel (pag. 261) op een tv is aangesloten, kan de digitale horizon niet worden weergegeven.
- Wanneer de filmopname wordt gestart, wordt de resterende opnameduur gewijzigd in de verstreken tijd.

Opmerkingen over filmopnamen



- De camera kan niet ononderbroken automatisch scherpstellen zoals een camcorder.
- Het is niet aan te raden om automatisch scherp te stellen tijdens filmopnamen omdat hierdoor de scherpstelling tijdelijk helemaal verloren kan gaan of de belichting kan veranderen.
- Richt de camera niet op een intense lichtbron, zoals de zon op een heldere dag of een intense kunstmatige lichtbron. Hierdoor kan schade ontstaan aan de beeldsensor of de interne onderdelen van de camera.
- Als <AWB> is ingesteld en de ISO-snelheid of het diafragma tijdens de filmopname verandert, kan het zijn dat de witbalans ook verandert.
- Indien u een film opneemt bij TL-licht of ledlicht, kan de film flikkeren.
- Het is raadzaam om enkele testmovies te maken en hierbij in te zoomen op de plaats waarop u tijdens de movie-opname zult inzoomen. Zoomen tijdens het opnemen van movies kan ertoe leiden dat veranderingen in de belichting of mechanische geluiden van de lens worden opgenomen of dat de beelden onscherp zijn.
- U kunt het beeld tijdens filmopname niet vergroten.
- **Aandachtspunten voor filmopnamen vindt u op pagina 233 en 234.**
- **Lees indien nodig ook de aandachtspunten voor Live view-opnamen op pagina 201 en 202.**



- Instellingen voor filmopnamen staan op de menutabbladen [ 1] en [ 2] (pag. 223).
- Telkens wanneer u een film opneemt, wordt er een filmbestand gemaakt. Als de bestandsgrootte meer is dan 4 GB, wordt er een nieuw bestand gemaakt voor elke volgende 4 GB.
- Het weergaveoppervlak van de filmopname is circa 100% (met het filmopnameformaat ingesteld op [ 1920]).
- U kunt het beeld ook scherpstellen door op de knop <AF-ON> te drukken.
- Als u tijdens het opnemen van een film opnieuw wilt scherpstellen, drukt u op de knop <AF-ON>. U kunt het beeld niet scherpstellen door op de ontspanknop te drukken.
- Het geluid wordt door de ingebouwde microfoon van de camera in mono opgenomen (pag. 204).
- U kunt ook een stereogeluidsopname maken door de stereo-richtmicrofoon DM-E1 (afzonderlijk verkrijgbaar) aan te sluiten op de IN-aansluiting van de externe microfoon (pag. 20) omdat de externe microfoon prioriteit krijgt.

Opmerkingen over filmopnamen



- U kunt de afstandsbediening RC-6 (afzonderlijk verkrijgbaar, pag. 167) gebruiken om de filmopname te starten en te stoppen indien de transportmodus is ingesteld op of . Stel de tijdschakelaar in op <2> (2 sec. vertraging) en druk vervolgens op de verzendknop. Als u de schakelaar hebt ingesteld op (onmiddellijk opnemen), wordt het maken van foto's ingeschakeld.
- De totale opnametijd voor film met een volledig opgeladen LP-E6-batterij is als volgt: circa 1 uur 35 min. bij kamertemperatuur (23 °C), en circa 1 uur 25 minuten bij lage temperatuur (0 °C).
- Bij gebruik van een (super)telefoto-objectief met een modus voor krachtig scherpstellen (op de markt sinds de tweede helft van 2011) kan tijdens het opnemen van films krachtig worden scherpgesteld.

Simulatie van de definitieve opname

De simulatie van de definitieve opname is een functie waarmee u de effecten van de beeldstijl, witbalans enzovoort, kunt bekijken op de opname.

Tijdens het maken van filmopnamen worden op de weergegeven opname automatisch de hieronder vermelde instellingen weergegeven.

Simulatie van definitieve filmopnamen

- Beeldstijl
 - * Alle instellingen zoals scherpte, contrast, kleurverzadiging en kleurtoon worden weergegeven.
- Witbalans
- Witbalanscorrectie
- Exposure (Belichting)
- Scherptediepte
- Auto Lighting Optimizer (Auto optimalisatie helderheid)
- Correctie helderheid randen
- Chromatische correctie
- Lichte tonen prioriteit

Foto's maken



Tijdens het maken van filmopnamen kunt u nog altijd foto's maken door de ontspanknop volledig in te drukken.

Foto's nemen tijdens filmopnamen

- Als u tijdens filmopnamen een foto maakt, staat de filmopname stil gedurende circa 1 seconde.
- De gemaakte foto wordt op de kaart opgeslagen en de filmopname wordt automatisch hervat wanneer de Live view-opname wordt weergegeven.
- De film en foto worden op de kaart opgeslagen als afzonderlijke bestanden.
- Functies die specifiek zijn voor het maken van foto's, worden hieronder weergegeven. Overige functies zijn hetzelfde als voor filmopnamen.

Funcctie	Instellingen
Opnamekwaliteit	Zoals ingesteld bij [ 1: Beeldkwalit.]. Wanneer het filmopnameformaat [1920x1080] of [1280x720] is, is de beeldverhouding 16:9. Wanneer het formaat [640x480] is, is de beeldverhouding 4:3.
ISO-snelheid*	Bij opnamen met automatische belichting: ISO 100 - 12800. Zie bij opnamen met handmatige belichting 'ISO-snelheid tijdens opnamen met handmatige belichting' op pag. 209.
Belichtingsinstelling	Bij opnamen met automatische belichting: automatisch ingestelde sluitertijd en diafragma. Bij opnamen met handmatige belichting: handmatig ingestelde sluitertijd en diafragma.

* Indien Lichte tonen prioriteit is ingesteld, begint het ISO-snelheidsbereik bij ISO 200.

-  ● AEB kan niet worden gebruikt.
- Zelfs wanneer er een externe Speedlite wordt gebruikt, zal deze niet flitsen.
- Het is mogelijk om continu foto's te maken tijdens filmopname. Maar de vastgelegde opnamen worden niet weergegeven op het scherm. Filmopname kan worden stopgezet afhankelijk van de opnamekwaliteit van de foto's, het aantal opnamen tijdens filmopname, prestatie van de kaart, enzovoort.

-  ● Als u continu foto's wilt maken terwijl u een film opneemt, wordt een snelle kaart aanbevolen. Het instellen van een lagere opnamekwaliteit voor foto's en het maken van minder continu-opnamen worden eveneens aanbevolen.
- U kunt foto's in alle transportmodi maken.
- De zelfontspanner kan worden gebruikt voordat u begint met een filmopname. Indien u de zelfontspanner tijdens filmopname gebruikt, schakelt deze over op het maken van één opname.

Opname-instellingen

Sneltoetsen



In de creatieve modi kunt u het volgende instellen: **AF-methode**, **transportmodus**, **opnamekwaliteit**, **filmopnameformaat**, geluidsopnameniveau (met [Geluidsopname: Handmatig]), witbalans, Beeldstijl, Auto Lighting Optimizer (Auto optimalisatie helderheid) en **videofoto**.

In de basismodi kunnen alleen de vetgedrukte functies worden ingesteld.

1 Druk op de knop < >.

- ▶ De instelbare functies worden weergegeven.



2 Selecteer een functie en stel deze in.

- Druk op de knop < > om een functie te selecteren.
- ▶ De geselecteerde functie en Uitleg (pag. 63) worden weergegeven.
- Stel de functie in door op de knop < > te drukken.
- Om de kwaliteit van de RAW-opname of de beeldstijlparameters in te stellen, drukt u op de knop <**INFO**>.

3 Verlaat de instelling.

- Druk op < > om de instelling te voltooien en ga terug naar de filmopname.

Instellingen voor AF / DRIVE / ISO /

Wanneer de filmopname op het LCD-scherm wordt weergegeven en u op de knop <**AF**> of <**DRIVE**> drukt, wordt het scherm met instellingen weergegeven op het LCD-scherm en kunt u aan het instelwiel < > of < > draaien om de desbetreffende opnamefunctie in te stellen.

Wanneer de Quick-modus is ingesteld, kunt u op de knop < > drukken om het AF- punt te selecteren. De procedure is hetzelfde als bij opnamen maken met de zoeker. Tijdens opname met handmatige belichting (pag. 208), kunt u op de knop <**ISO**> drukken om de ISO-snelheid in te stellen.

MENU Het filmopnameformaat instellen



Met [**2: Movie-opn. formaat**] kunt u het filmformaat, de framesnelheid per seconde en de compressiemethode instellen. De framesnelheid wisselt automatisch, afhankelijk van de instelling voor [**3: Videosysteem**]

● Beeldformaat

- 1920 [1920x1080]** : Full HD-opnamekwaliteit (Full High-Definition).
De beeldverhouding is 16:9.
- 1280 [1280x720]** : HD-opnamekwaliteit (High-Definition).
De beeldverhouding is 16:9.
- 640 [640x480]** : SD-opnamekwaliteit (Standard Definition).
De beeldverhouding is 4:3.











● Framesnelheid (fps: frames per seconde)

- 30/60** : voor regio's waar gebruik wordt gemaakt van NTSC (Noord-Amerika, Japan, Korea, Mexico, enzovoort).
- 25/50** : voor regio's waar gebruik wordt gemaakt van PAL (Europa, Rusland, China, Australië, enzovoort).
- 24** : hoofdzakelijk voor film.

● Compressiemethode

- IPB** IPB : Comprimeert meerdere frames tegelijkertijd voor opname. Omdat de bestandsgrootte kleiner is dan ALL-I, kunt u langer opnamen maken.
- ALL-I** ALL-I (I-only) : Comprimeert één frame tegelijkertijd voor opname. De bestandsgrootte is groter dan bij IPB, maar de film kan beter worden bewerkt.

Totale opnameduur voor film en bestandsgrootte per minuut

Filmopnameformaat			Totale opnameduur (bij benadering)			Bestandsgrootte (bij benadering)
			Kaart van 4 GB	Kaart van 8 GB	Kaart van 16 GB	
F1920			16 minuten	32 minuten	1 uur 4 minuten	235 MB/min.
			5 minuten	11 minuten	22 minuten	685 MB/min.
F1280			18 minuten	37 minuten	1 uur 14	205 MB/min.
			6 minuten	12 minuten	25 minuten	610 MB/min.
F640			48 minuten	1 uur 37 minuten	3 uur 14 minuten	78 MB/min.

• Filmbestanden die groter zijn dan 4 GB

Zelfs wanneer u een film opneemt die groter is dan 4 GB, kunt u zonder onderbrekingen blijven opnemen.

Tijdens het opnemen van films, circa 30 sec. voordat de film een grootte van 4 GB bereikt, begint de verstreken opnametijd of de tijdcode die op de filmopname wordt weergegeven, te knippen. Indien u doorgaat tot de filmopname en de bestandsgrootte 4 GB overschrijdt, wordt er automatisch een nieuw filmbestand gemaakt en stopt de verstreken opnametijd of de tijdcode met knippen.

Wanneer u de film afspeelt, moet u elk filmbestand afzonderlijk afspelen.

Filmbestanden kunnen niet automatisch achter elkaar worden afgespeeld. Wanneer de filmweergave stopt, selecteert u het volgende filmbestand om af te spelen.

• Limiet voor filmopnametijd

De maximale opnametijd van één filmclip is 29 min. 59 sec. Als de filmtijd 29 minuten, 59 seconden bereikt, wordt de filmopname automatisch beëindigd. U kunt verder gaan met het opnemen van een film door op de knop  te drukken. (Er wordt een nieuw filmbestand gemaakt.)



Een stijging van de interne temperatuur van de camera kan ertoe leiden dat de filmopname wordt gestopt voordat de maximumopnametijd die in de bovenstaande tabel wordt weergegeven (pag. 233), is bereikt.



Full HD 1080

Full HD 1080 duidt op compatibiliteit met High-Definition met 1080 verticale pixels (scanlijnen).



MENU De geluidsopname instellen

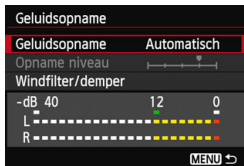

U kunt films opnemen terwijl u geluid opneemt met de ingebouwde monomicrofoon of de stereo-richtmicrofoon DM-E1 (afzonderlijk verkrijgbaar). U kunt het geluidsopnameniveau naar wens instellen.

Stel de geluidsopname in met [2: Geluidsopname].

Geluidsopname/Geluidsopnameniveau

[Auto] : Het geluidsopnameniveau wordt automatisch aangepast. Automatische niveauregeling functioneert automatisch in reactie op het geluidsniveau.

[Handmatig]: Voor geavanceerde gebruikers. U kunt het geluidsopnameniveau instellen op een van 64 niveaus. Selecteer **[Opname niveau]** en kijk op de niveaumeter terwijl u aan instelwiel < > draait om het geluidsopnameniveau aan te passen. Kijk op de piekenindicator en pas het niveau dusdanig aan dat de niveaumeter soms de 12 (-12 dB) rechts laat branden voor de hardste geluiden. Indien dit meer is dan 0, wordt het geluid vervormd.

[Uit] : Er wordt geen geluid opgenomen.

Windfilter/demper:

[Windfilter] : Wanneer **[Inschakelen]** is ingesteld, wordt bij buitenopnamen minder windruis vastgelegd. Deze functie wordt alleen geactiveerd bij gebruik van de ingebouwde microfoon. Als deze functie is ingesteld op **[Inschakelen]**, worden ook de lage bastonen verminderd. Stel deze functie dus in op **[Uitschakelen]** als er geen sprake is van wind. Er wordt dan een natuurlijkere geluidsopname gemaakt dan met de instelling **[Inschakelen]**.

[Demper] : Zelfs als u **[Geluidsopname]** instelt op **[Automatisch]** of **[Handmatig]** en dan een opname maakt, kan er geluidsvervalsing optreden indien er een zeer hard geluid is. In dergelijke gevallen wordt het aanbevolen om de instelling **[Inschakelen]** te gebruiken.

- **De microfoon gebruiken**

De ingebouwde microfoon neemt geluid in mono op. U kunt ook een stereogeluidsopname maken door de stereo-richtmicrofoon DM-E1 (afzonderlijk verkrijgbaar) aan te sluiten op de IN-aansluiting van de externe microfoon (pag. 20) omdat de externe microfoon prioriteit krijgt.



- De instellingen voor **[Geluidsopname]** die in de basismodi beschikbaar zijn, zijn **[Aan/Uit]**. Indien **[Aan]** is ingesteld, wordt het geluidsopnameniveau automatisch aangepast (zoals bij **[Auto]**) en zal de windfilterfunctie worden ingeschakeld.
- De geluidsvolumebalans tussen L (links) en R (rechts) kan niet worden aangepast.
- Bij zowel L als R wordt er geluid opgenomen met een samplingfrequentie van 48 kHz/16-bits.

MENU De tijdcode instellen

Tijdcode	
Count up	Tijdens opn.
Instelling starttijd	
Movie opn. teller	Opn. tijd
Movie afs. teller	Opn. tijd
Drop frame	Inschakelen
	MENU →

De tijdcode is een tijdreferentie die automatisch wordt opgenomen om de videobeelden en het geluid te synchroniseren tijdens filmopname. De tijdcode wordt altijd opgenomen en wel met de volgende eenheden: uren, minuten, seconden en frames. De tijdcode wordt voornamelijk gebruikt tijdens het bewerken van de film. Stel de tijdcode in met [**CA 2: Tijdcode**].

Count up

[Tijdens opn.]: De tijdcode telt altijd alleen maar op terwijl u een film opneemt.

[Altijd] : De tijdcode telt op, of u nu een film opneemt of niet.

Instelling starttijd

U kunt de starttijd van de tijdcode instellen.

[Handmatige instelling]: U kunt uren, minuten, seconden en frames naar wens instellen.

[Resetten] : De tijd die is ingesteld met **[Handmatige instelling]** en **[Instellen op cameratijd]** wordt teruggezet op 00:00:00:00.

[Instellen op cameratijd]: Hiermee stelt u uren, minuten en seconden in zodat deze overeenkomen met de interne klok van de camera. 'Frames' wordt ingesteld op 00.

Movie opn. teller

U kunt selecteren wat u wilt weergeven op het filmopnamescherm.

[Opn. tijd] : Geeft de verstreken tijd aan vanaf het begin van de filmopname.

[Tijdcode] : Geeft de tijdcode aan tijdens de filmopname.



- Wanneer u tijdens filmopnamen foto's maakt, ontstaat er een discrepantie tussen de feitelijke tijd en de tijdcode.
- Indien [**Altijd**] is ingesteld en u de tijd, zone of zomertijdinstelling wijzigt (pag. 36), wordt de tijdcode hierdoor beïnvloed.
- De tijdcode wordt niet vastgelegd voor videofoto's.



Ongeacht de instelling bij [**Movie opn. teller**] zal de tijdcode altijd worden opgeslagen in het filmbestand.

Movie afs. teller

U kunt selecteren wat u wilt weergeven op het filmweergavescherm.

[**Opn. tijd**] : Geeft de opnametijd en weergavetijd weer tijdens de filmweergave.

[**Tijdcode**] : Geeft de tijdcode aan tijdens de filmopname.

Met [**Tijdcode**] ingesteld:

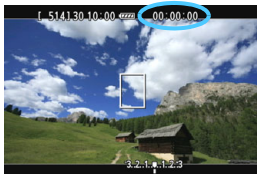

Tijdens filmopname



Tijdens filmweergave



- Als u de instelling voor [**Movie afs.teller***] wijzigt in [**C, 2: Tijdcode**] of voor [**3: Movie afs.teller***], dan wordt de andere instelling ook automatisch gewijzigd.
- 'Frames' wordt niet weergegeven tijdens filmopname en filmweergave.

Drop frame

Indien de instelling voor framesnelheid is ingesteld op $\overline{30}$ (29,97 fps) of $\overline{60}$ (59,94 fps), veroorzaakt het frame-aantal van de tijdcode een afwijking tussen de werkelijke tijd en de tijdcode. Deze afwijking kan automatisch worden gecorrigeerd. Deze correctiefunctie heet 'drop frame'.

[Inschakelen]: De afwijking wordt automatisch gecorrigeerd door tijdcodenummers over te slaan.

[Uitschakelen]: De afwijking wordt niet gecorrigeerd.

 Als de framesnelheid $\overline{24}$ (23,976 fps) is of als het **[Videosysteem]** **[PAL]** is (met $\overline{30}/\overline{25}$ ingesteld), dan werkt de correctiefunctie 'drop frame' niet (**[Drop frame]** wordt niet weergegeven).

MENU Menufunctie-instellingen

[1] Menu

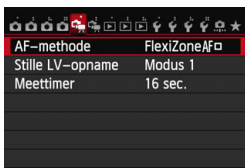

Wanneer de schakelaar voor Live view-opnamen/filmopnamen is ingesteld op < >, worden de tabbladen [1] en [2] voor filmopname weergegeven. Dit zijn de menuopties.

● **AF-methode**

De AF-methoden werken hetzelfde als beschreven op pagina 192 - 198. U kunt [**FlexiZoneAF□** (Single)], [**Live-modus**] of [**Quick-modus**] selecteren. Voortdurend scherpstellen op een bewegend onderwerp is niet mogelijk.

Zelfs als de AF-methode is ingesteld op [**Quick-modus**], wordt tijdens filmopnamen [**FlexiZoneAF□** (Single)] geactiveerd.

● **Stille LV-opname** [☆]



Deze functie is van toepassing op het maken van foto's. Raadpleeg pagina 190 voor meer informatie.

● **Meettimer** [☆]

U kunt wijzigen hoe lang de belichtingsinstelling wordt weergegeven (AE-vergrendelingstijd).

[ 2] Menu

- **Rasterweergave**

Met [**3x3** ] of [**6x4** ] kunt u rasterlijnen weergeven om u te helpen de camera verticaal of horizontaal recht te houden. Met [**3x3+diag** ] wordt het raster met diagonale lijnen weergegeven om u te helpen de intersecties over het onderwerp uit te lijnen voor een betere balans in de compositie.

- **Movie-opn.formaat**

U kunt het filmopnameformaat (beeldformaat, framesnelheid en compressiemethode) instellen. Raadpleeg pagina 216 voor meer informatie.

- **Geluidsopname**

U kunt instellingen voor geluidsopname instellen. Raadpleeg pagina 218 voor meer informatie.

- **Tijdcode**

U kunt de tijdcode instellen. Raadpleeg pagina 220 voor meer informatie.

- **Videofoto**

U kunt videofoto's opnemen. Raadpleeg pagina 225 voor meer informatie.

MENU Videofoto's maken

Met de functie voor videofoto's kunt u gemakkelijk een kort filmpje maken. Een videofoto is een korte filmclip van ca. 2, 4 of 8 seconden. Een verzameling videofoto's wordt een videofotoalbum genoemd en kan op de kaart worden opgeslagen als een afzonderlijk filmbestand. Door in elke videofoto de scène of hoek te veranderen, kunt u dynamische korte filmpjes maken.

Een videofotoalbum kan ook worden afgespeeld met achtergrondmuziek (pag. 230 en 254).

Het concept van een videofotoalbum

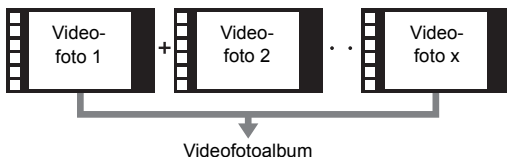

De opnameduur voor videofoto's instellen

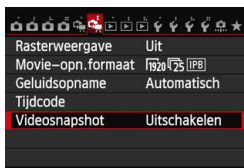

1 Selecteer [Videosnapshot].

- Selecteer op het tabblad [2] de optie [Videosnapshot] en druk vervolgens op <SET>.

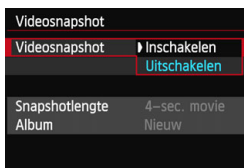

2 Selecteer [Inschakelen].

- Selecteer [Inschakelen] en druk vervolgens op <SET>.



3 Selecteer [Albuminstellingen].

- Selecteer [Albuminstellingen] en druk vervolgens op <SET>.
- Als u verder wilt gaan met opnamen voor een bestaand album, gaat u naar 'Toevoegen aan een bestaand album' (pag. 229).



4 Selecteer [Nieuw album maken].

- Selecteer [Nieuw album maken] en druk vervolgens op <SET>.

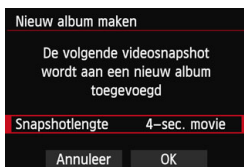

5 Selecteer de duur van de videofoto.

- Druk op <SET> en <▲▼> om de duur van de videofoto te selecteren. Druk vervolgens op <SET>.



Opnameduur

6 Selecteer [OK].

- Selecteer [OK] en druk vervolgens op <SET>.
- Druk op de knop <MENU> om het menu af te sluiten en terug te keren naar het filmopnamescherm. Er wordt een blauwe balk weergegeven om de duur van de videofoto aan te geven.
- Ga naar 'Een videofotoalbum maken' (pag. 227).

Een videofotoalbum maken



7 Maak de eerste videofoto.

- Druk op de knop $\langle \overset{\text{START}}{\text{STOP}} \rangle$ en maak de opname.
- ▶ De blauwe balk die de opnameduur aangeeft, loopt langzaam terug. Nadat de ingestelde opnameduur is verstreken, stopt de opname automatisch.
- ▶ Zodra het LCD-scherm is uitgeschakeld en de lees-/schrijfindicator niet meer knippert, wordt het bevestigingsscherm weergegeven (pag. 228).

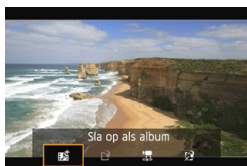

8 Sla de opname op als videofotoalbum.

- Druk de knop $\langle \blacktriangleleft \blacktriangleright \rangle$ in om [Sla op als album] te selecteren en druk dan op $\langle \text{SET} \rangle$.
- ▶ De filmclip wordt opgeslagen als de eerste videofoto van het videofotoalbum.



9 Ga verder met het maken van meer videofoto's.



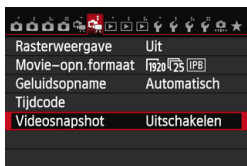



- Herhaal stap 7 om de volgende videofoto te maken.
- Druk de knop $\langle \blacktriangleleft \blacktriangleright \rangle$ in om [$\text{Voeg toe aan album}$] te selecteren en druk dan op $\langle \text{SET} \rangle$.
- U kunt een ander videofotoalbum maken door eerst [$\text{Sla op als nieuw album}$] en vervolgens [OK] te selecteren.













10 Stop de videofoto-opname.

- Stel [Videosnapshot] in op [Uitschakelen]. Om terug te keren naar normale filmopnamen moet u niet vergeten [Uitschakelen] in te stellen.
- Druk op de knop $\langle \text{MENU} \rangle$ om het menu af te sluiten en terug te keren naar het normale filmopnamescherm.

Opties in stap 8 en 9

Functie	Omschrijving
 Sla op als album (stap 8)	De filmclip wordt opgeslagen als de eerste videofoto van het videofotoalbum.
 Voeg toe aan album (stap 9)	De zojuist opgenomen videofoto wordt toegevoegd aan het album dat net daarvoor is opgenomen.
 Sla op als nieuw album (stap 9)	Er wordt een nieuw videofotoalbum gemaakt en de filmclip wordt opgeslagen als de eerste videofoto. Het nieuwe album is een afzonderlijk bestand van het eerder opgenomen album.
 Speel videofoto af (stap 8 en 9)	De zojuist opgenomen videofoto wordt afgespeeld. Bekijk onderstaande tabel voor de afspeloptyes.
 Sla niet op in album (stap 8)  Verwijder zonder opsl. in album (stap 9)	Als u de zojuist gemaakte videofoto wilt verwijderen en niet wilt opslaan in het album, selecteert u [OK].

Handelingen bij [Speel videofoto af]

Functie	Beschrijving van weergave
 Afspelen	Door op <SET> te drukken, kunt u de zojuist opgenomen videofoto afspelen of pauzeren.
 Eerste beeld	Hiermee wordt de eerste scène van de eerste videofoto in het album weergegeven.
 Overslaan achteruit*	Telkens als u op <SET> drukt, springt de videofoto enkele seconden achteruit.
 Vorig beeld	Elke keer dat u op <SET> drukt, wordt het voorgaande beeld weergegeven. Als u <SET> ingedrukt houdt, wordt de film teruggespoeld.
 Volgend beeld	Elke keer dat u op <SET> drukt, wordt de film beeld voor beeld weergegeven. Als u <SET> ingedrukt houdt, wordt de film vooruit gespoeld.
 Overslaan vooruit*	Telkens als u op <SET> drukt, springt de videofoto enkele seconden vooruit.
 Laatste beeld	Hiermee wordt de laatste scène van de laatste videofoto in het album weergegeven.
	Weergavepositie
mm' ss''	Weergavetijd (minuten:seconden)
 Volume	U kunt het geluidsvolume van de ingebouwde luidspreker (pag. 253) aanpassen door aan het instelwiel <WHEEL> te draaien.
 MENU	Druk op de knop <MENU> om terug te keren naar het vorige scherm.

* Bij [Overslaan achteruit/Overslaan vooruit] komt de duur van de sprong overeen met het aantal seconden dat is ingesteld bij [Videosnapshot] (ca. 2, 4 of 8 seconden).

Toevoegen aan een bestaand album



1 Selecteer [Aan bestaand album toevoegen].

- Voer stap 4 op pagina 226 uit om [Aan bestaand album toevoegen] te selecteren en druk vervolgens op <SET>.



2 Selecteer een bestaand album.

- Draai aan het instelwiel <⦿> om een bestaand album te selecteren en druk vervolgens op <SET>.
- Selecteer nadat u het weergegeven dialoogvenster hebt bevestigd [OK] op het scherm en druk vervolgens op <SET>.
- ▶ Bepaalde videofoto-instellingen worden aangepast aan de instellingen van het bestaande album.
- Druk op de knop <MENU> om het menu af te sluiten en terug te keren naar het filmopnamescherm.

3 Maak de videofoto.

- Ga naar 'Een videofotoalbum maken' (pag. 227).



U kunt geen album selecteren dat is gemaakt met een andere camera.

Waarschuwingen voor het maken van videofoto's

- U kunt aan een album alleen videofoto's met dezelfde lengte (circa 2, 4 of 8 seconden) toevoegen.
- Als u tijdens het maken van videofoto's een van de volgende handelingen uitvoert, wordt er een nieuw album gemaakt voor de volgende videofoto's.
 - Het [Movie-opn.formaat] (pag. 216) wijzigen.
 - De instelling [Geluidsopname] wijzigen van [Automatisch/Handmatig] in [Uitschakelen] of van [Uitschakelen] in [Automatisch/Handmatig] (pag. 218).
 - De firmware bijwerken.
- U kunt geen foto's maken terwijl u een videofoto maakt.
- De opnameduur voor een videofoto is slechts een schatting. Afhankelijk van de framesnelheid is de opnameduur die tijdens het afspelen wordt weergegeven, mogelijk niet nauwkeurig.

Een album afspelen

Een voltooid album kan op dezelfde manier worden afgespeeld als een normale film (pag. 253).



1 Geef de film weer.

- Druk op de knop <▶> om opnamen weer te geven.

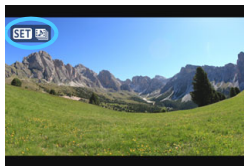

2 Selecteer het album.

- Draai aan het instelwiel <⦿> om een album te selecteren.
- Tijdens de weergave van één opname geeft het pictogram [SET] (film strip), dat linksboven wordt weergegeven, aan dat de opname een videofoto is.

3 Speel het album af.

- Druk op <SET>.
- Selecteer op het filmweergavepaneel [▶] (Afspelen) en druk vervolgens op <SET>.



Achtergrondmuziek

- Muziek die op de geheugenkaart wordt opgenomen, mag uitsluitend worden gebruikt voor privégebruik. Pleeg geen inbreuk op het auteursrecht.
- U kunt achtergrondmuziek laten horen tijdens het afspelen van albums, normale films en diavoorstellingen op de camera (pag. 254, 257). Als u achtergrondmuziek wilt laten horen, moet u die eerst met behulp van EOS Utility (meegeleverde software) kopiëren naar de kaart. Raadpleeg de EOS Utility Instructiehandleiding voor informatie over het kopiëren van de achtergrondmuziek.

Een album bewerken

Nadat u de opname hebt gemaakt, kunt u de videofoto's in het album opnieuw ordenen, verwijderen of afspelen.



1 Selecteer [X] (Bewerken) in het weergavepaneel.

- ▶ Het bewerkingsscherm wordt weergegeven.

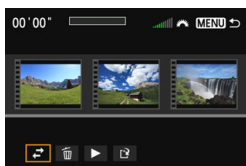

2 Selecteer een bewerking.

- Gebruik de toetsen <◀▶> om een bewerking te selecteren en druk vervolgens op <SET>.

Functie	Omschrijving
Snapshot verplaatsen	Druk op de knop <◀▶> om de videofoto die u wilt verplaatsen, te selecteren en druk vervolgens op <SET>. Druk op de knop <◀▶> om de videofoto te verplaatsen en druk vervolgens op <SET>.
Snapshot verwijderen	Druk op de knop <◀▶> om de videofoto die u wilt verwijderen, te selecteren en druk vervolgens op <SET>. Het pictogram [🗑️] wordt weergegeven op de geselecteerde videofoto. Door nogmaals op <SET> te drukken, heft u de selectie op en verdwijnt [🗑️].
Snapshot afspelen	Druk op de knop <◀▶> om de videofoto die u wilt afspelen, te selecteren en druk vervolgens op <SET>.

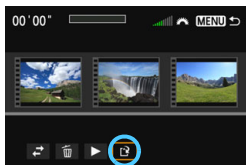

3 Sla het bewerkte album opag.

- Druk op de knop <MENU> om terug te keren naar het bewerkingspaneel onder aan het scherm.
- Druk op de knop <◀▶> om [] (Opslaan) te selecteren en druk vervolgens op <SET>.
- ▶ Het scherm Opslaan wordt weergegeven.
- Om het bestand als een nieuwe film op te slaan, selecteert u [**Nieuw bestand**]. Om het bestand op te slaan en het originele filmbestand te overschrijven, selecteert u [**Overschrijven**]. Druk vervolgens op <SET>.

- ❗ ● Als er onvoldoende ruimte beschikbaar is op de kaart, is de optie [**Nieuw bestand**] niet beschikbaar.
- Als de batterij bijna leeg is, kunt u geen albums bewerken. Gebruik een volledig opgeladen batterij.

Meegeleverde software die met albums kan worden gebruikt

- **EOS Video Snapshot Task:** u kunt albums bewerken. Dit is een invoegfunctie voor ImageBrowser EX.



Aandachtspunten voor filmopnamen

Witte <[WITTE PICTOGRAM]> en rode <[RODE PICTOGRAM]> waarschuwingspictogrammen voor interne temperatuur

- Als de interne temperatuur van de camera oploopt als gevolg van langdurige filmopnamen of een hoge omgevingstemperatuur, verschijnt er een wit pictogram <[WITTE PICTOGRAM]> of een rood pictogram <[RODE PICTOGRAM]>.
- Het witte pictogram <[WITTE PICTOGRAM]> geeft aan dat de opnamekwaliteit van foto's kan verslechteren. Stop met het maken van opnamen en laat de camera enige tijd afkoelen voordat u verder gaat. Aangezien de opnamekwaliteit van de film nauwelijks zal verslechteren, kunt u gewoon doorgaan met filmopnamen.
- Het rode pictogram <[RODE PICTOGRAM]> geeft aan dat de filmopname binnen afzienbare tijd automatisch wordt stopgezet. U kunt in dat geval geen opnamen meer maken totdat de interne temperatuur van de camera is gedaald. Schakel de camera uit en laat deze enige tijd afkoelen.
- Wanneer u gedurende langere tijd bij een hoge temperatuur filmopnamen maakt, wordt het pictogram <[WITTE PICTOGRAM]> of <[RODE PICTOGRAM]> eerder weergegeven. Schakel de camera uit als u geen opnamen maakt.

Opname- en beeldkwaliteit

- Als het gebruikte objectief Image Stabilizer (beeldstabilisatie) bevat en u de IS-schakelaar op <ON> zet, is dit altijd actief, zelfs als u de ontspanknop niet half indrukt. Image Stabilizer (beeldstabilisatie) gebruikt stroom van de batterij, waardoor de totale filmopnametijd of het aantal mogelijke opnamen kan afnemen. Als u een statief gebruikt of als Image Stabilizer (beeldstabilisatie) niet nodig is, wordt het aanbevolen om de IS-schakelaar op <OFF> zetten.
- Met de ingebouwde microfoon wordt ook het bedieningsgeluid en het mechanische geluid van de camera opgenomen tijdens de opnamen. Gebruik de stereo-richtmicrofoon DM-E1 (afzonderlijk verkrijgbaar) om dit soort geluiden in de movie te verminderen.
- Sluit geen ander apparaat dan een externe microfoon aan op de IN-aansluiting voor externe microfoons op de camera.
- Als de helderheid tijdens filmopnamen met automatische belichting verandert, ziet dat gedeelte er mogelijk kortstondig uit als een foto wanneer u de film weergeeft. In dergelijke gevallen dient u filmopnamen te maken met handmatige belichting.
- Als er zich een zeer felle lichtbron in beeld bevindt, kan het heldere gedeelte op het LCD-scherm zwart lijken. In films wordt het beeld vrijwel hetzelfde vastgelegd zoals dit op het LCD-scherm zichtbaar is.
- Bij weinig licht kunnen ruis of afwijkende kleuren zichtbaar zijn in de opname. In films wordt het beeld vrijwel hetzelfde vastgelegd zoals dit op het LCD-scherm zichtbaar is.

Aandachtspunten voor filmopnamen

Opname- en beeldkwaliteit

- Als u een kaart met een lage schrijfsnelheid gebruikt, wordt tijdens filmopnamen rechts in het scherm mogelijk een indicator met vijf niveaus weergegeven. Deze geeft aan hoeveel gegevens nog niet naar de kaart zijn geschreven (beschikbare capaciteit van het interne buffergeheugen). Hoe langzamer de kaart, hoe sneller de indicator stijgt. Als de indicator vol raakt, wordt de filmopname automatisch gestopt.

Als de kaart een hoge schrijfsnelheid heeft, wordt de indicator ofwel niet weergegeven of het niveau (indien weergegeven) zal nauwelijks omhoog gaan. Maak eerst een paar testfilms om te zien of de schrijfsnelheid van de kaart hoog genoeg is.

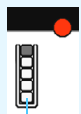

Indicator

Foto's maken tijdens filmopname

- Raadpleeg 'Beeldkwaliteit' op pagina 201 voor meer informatie over de beeldkwaliteit van foto's.

Weergeven en aansluiten op een tv

- Als u de camera op een tv aansluit (pag. 261 en 264) en een film opneemt, wordt tijdens de opname op de tv geen geluid afgespeeld. Het geluid wordt echter wel goed opgenomen.

Objectief

- De voorinstelling voor scherpstellen is tijdens het maken van filmopnamen alleen beschikbaar bij gebruik van een (super)telefoto-objectief met een voorinstellingsmodus voor scherpstellen. Dergelijke objectieven zijn sinds de tweede helft van 2011 verkrijgbaar.

9

Opnamen weergeven

Dit hoofdstuk bevat informatie over hoe u foto's en films kunt weergeven en wissen, opnamen kunt weergeven op een tv-scherm en over andere aan weergave gerelateerde functies.

Opnamen die zijn gemaakt en opgeslagen met een ander toestel

De camera kan opnamen die met een andere camera zijn vastgelegd of met een computer zijn bewerkt, of waarvan de bestandsnaam is gewijzigd, mogelijk niet goed weergeven.

▶ Opnamen weergeven

Weergave van één opname



1 Geef de opname weer.

- Druk op de knop <▶>.
- ▶ De laatst gemaakte of laatst weergegeven opname wordt weergegeven.



2 Selecteer een opname.

- Als u de opnamen in omgekeerde volgorde wilt weergeven, draait u het instelwiel <◂> linksom. Wilt u de opnamen in chronologische volgorde weergeven, dan draait u het instelwiel rechtsom.
- Telkens als u op de knop <INFO.> drukt, wordt het weergaveformaat gewijzigd.



Geen informatie



Met basisinformatie

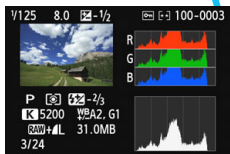

Histogram

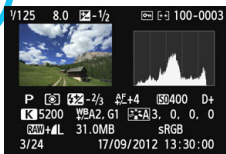

Weergave met opname-informatie



3 Beëindig de opnameweergave.

- Druk op de knop <▶> om de opnameweergave te beëindigen en om meteen weer opnamen te kunnen maken.

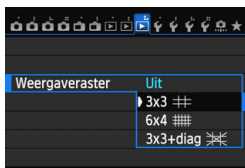
MENU Rasterweergave



Bij de weergave van één opname, kunt u een weergaveraster over de opname heen leggen.

Met [**▶**3: **Weergaveraster**] kunt u [**3x3** , [**6x4** ] of [**3x3+diag** ] selecteren.

Deze functie is handig om de verticale en horizontale kanteling en de compositie van de opname te controleren.

INFO.: Weergave met opname-informatie

Voorbeeld van een opname gemaakt in een creatieve modus

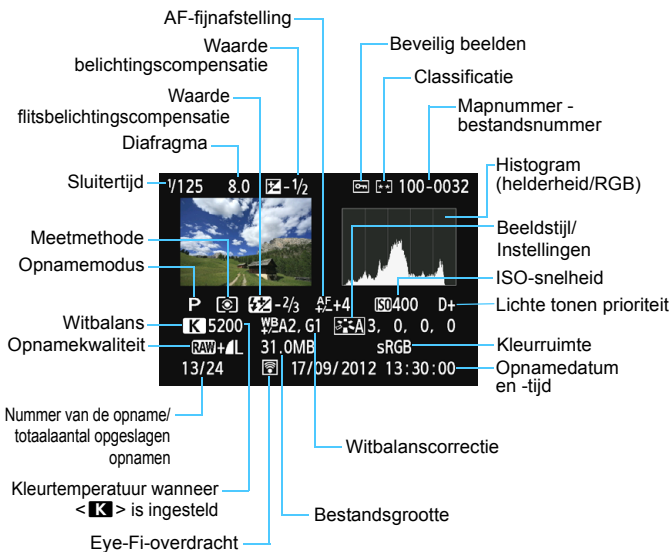

- * Wanneer u opnamen maakt met beeldkwaliteit RAW+JPEG, wordt de grootte van het RAW-beeldbestand weergegeven.
- * Tijdens het maken van opnamen met flitser zonder flitsbelichtingscompensatie wordt <f> weergegeven.
- * Bij opnamen die in de HDR-modus zijn gemaakt, worden <HDR> en de aanpassing van het dynamische bereik weergegeven.
- * Bij opnamen met dubbele belichting wordt weergegeven.
- * Bij foto's die tijdens een filmopname zijn gemaakt, wordt <M> weergegeven.
- * Bij JPEG-opnamen waarvan de grootte is gewijzigd of die zijn ontwikkeld met de RAW-verwerkingsfunctie van de camera en die vervolgens zijn opgeslagen, wordt <A> weergegeven.

Voorbeeld van een opname gemaakt in een basismodus

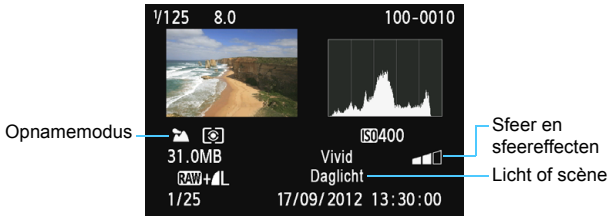

- * Bij opnamen die zijn gemaakt in een basismodus, kan het zijn dat de weergegeven informatie verschilt, afhankelijk van de opnamemodus.
- * Foto's die zijn gemaakt in de modus <CA> geven **[Achtergrond wazig]** weer.

Voorbeeldfilm

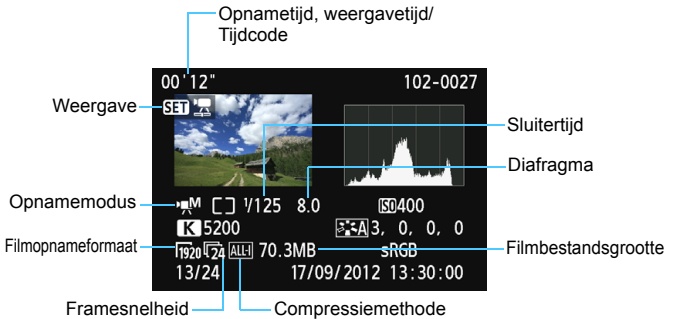

- * Als handmatige belichting is gebruikt, worden de sluitertijd, het diafragma en de ISO-snelheid (indien handmatig ingesteld) weergegeven.
- * Het pictogram <[Pictogram]> wordt weergegeven voor videofoto's.

- **Overbelichtingswaarschuwing**

Als [▢ 3: **Overbel. waarsch.**] is ingesteld op [**Inschakelen**], knippen de overbelichte gedeelten. Voor meer detail in de overbelichte gedeelten stelt u de belichtingscompensatie in op een negatieve waarde en maakt u opnieuw een opname.

- **De AF-puntweergave**

Als [▢ 3: **AF-punt weerg.**] is ingesteld op [**Inschakelen**], wordt het AF-punt waarop is scherpgesteld rood. Als automatische AF-puntselectie is gebruikt, worden er mogelijk meerdere AF-punten rood weergegeven.

- **Het histogram**

Het helderheidshistogram toont de verdeling van het belichtingsniveau en de algehele helderheid. Het RGB-histogram is geschikt voor controle van de kleurverzadiging en -gradatie. De histogramweergave kan worden gewisseld met [▢ 3: **Histogram**].

Weergave [Helderheid]

Dit histogram toont in grafiekvorm de verdeling van het helderheidsniveau van de opname.

De horizontale as geeft het helderheidsniveau aan (donkerder aan de linkerkant en lichter aan de rechterkant) en de verticale as geeft aan hoeveel pixels er voor ieder helderheidsniveau bestaan. Hoe meer pixels aan de linkerkant, hoe donkerder de afbeelding. Hoe meer pixels aan de rechterkant, hoe lichter de afbeelding.

Als er te veel pixels aan de linkerkant zijn, zult u in de donkere gedeelten weinig details kunnen onderscheiden. Als er te veel pixels aan de rechterkant zijn, zijn de lichte gedeelten vaag. De tussengelegen gradaties worden gereproduceerd. Aan de hand van de opname en het helderheidshistogram van de opname kunt u het belichtingspatroon en de algehele gradatie controleren.

Voorbeeldhistogrammen



Donkere opname



Normale helderheid



Heldere opname

Weergave [RGB]

Dit histogram toont de verdeling van het helderheidsniveau van elke primaire kleur in de opname (RGB, of rood, groen en blauw). De horizontale as geeft het helderheidsniveau van de kleur aan (donkerder aan de linkerkant en lichter aan de rechterkant) en de verticale as geeft aan hoeveel pixels er voor het helderheidsniveau van elke kleur zijn. Hoe meer pixels aan de linkerkant, hoe donkerder en minder helder de kleur is. Hoe meer pixels aan de rechterkant, hoe lichter en helderder de kleur. Als er te veel pixels aan de linkerkant zijn, ontbreekt de informatie over de respectieve kleuren. Als er te veel pixels aan de rechterkant zijn, zijn de kleuren oververzadigd en bevatten ze geen gradatie. Aan de hand van het RGB-histogram van een opname kunt u de kleurverzadiging, de kleurgradatie en het witbalanseffect controleren.

▶ Snel opnamen zoeken

▣ Meerdere opnamen weergeven op één scherm (indexweergave)

Zoek snel naar opnamen met de indexweergave waarbij 4 of 9 opnamen op 1 scherm worden weergegeven.





1 Druk op de knop <Q>.

- Druk tijdens opnameweergave op de knop <Q>.
- ▶ [ Q] wordt rechtsonder op het scherm weergegeven.



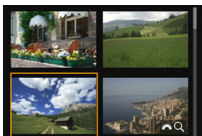

2 Schakel over naar de indexweergave.

- Draai het instelwiel < > linksom.
- ▶ Er verschijnt een index van vier opnamen. De geselecteerde opname wordt gemarkeerd met een oranje rand.
- Als u het instelwiel < > verder linksom draait, wordt de 9-beeldindex weergegeven. Als u het instelwiel < > rechtsom draait, wordt de indexweergave als volgt gewijzigd: 9 opnamen, 4 opnamen en één opname.



3 Selecteer een opname of een film.

- Draai aan het instelwiel < > om het oranje kader te verplaatsen en de opname te selecteren. U kunt het ook selecteren met gebruik van de knop <▲▼> of <◀▶>.
- Druk op de knop <Q> om het pictogram [ Q] uit te schakelen en draai vervolgens aan het instelwiel < > om naar het volgende of vorige scherm te gaan.
- Druk in de indexweergave op <SET> om de geselecteerde opname weer te geven als één enkele opname.

📺 Door opnamen navigeren (opnamesprong)

Bij de weergave van afzonderlijke opnamen kunt u aan het instelwiel <⚙️> draaien om snel vooruit of achteruit door de opnamen te bladeren, al naar gelang de ingestelde sprongmethode.

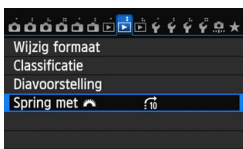

1 Selecteer [Spring met ⚙️].

- Selecteer [Spring met ⚙️] op het tabblad [▶2] en druk vervolgens op <ⓈET>.

2 Selecteer de sprongmethode.

- Draai aan het instelwiel <⚙️> om de sprongmethode te selecteren en druk op <ⓈET>.

📺: Geef beelden een voor een weer

📺: Spring 10 beelden

📺: Spring 100 beelden

📺: Geef weer op datum

📺: Geef weer per map

📺: Geef alleen films weer

📺: Geef alleen foto's weer

📺: Geef weer op classificatie (pag. 247)

Draai aan het instelwiel <⚙️> om te selecteren.

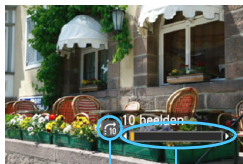

Springmethode

Weergavepositie

3 Navigeer door te springen.

- Druk op de knop <▶> om de opnamen weer te geven.
- Draai in de weergave van één opname aan het instelwiel <⚙️>.



- Selecteer [Datum] om opnamen te zoeken op opnamedatum.
- Selecteer [Map] om opnamen te zoeken op mapag.
- Als de kaart zowel films als foto's bevat, selecteert u [Movies] of [Foto's] om een van beide categorieën weer te geven.
- Als er geen opnamen zijn die overeenkomen met de geselecteerde [Classificatie], is het niet mogelijk om door de opnamen te bladeren met <⚙️>.

🔍 Vergrote weergave

Opnamen kunnen op het LCD-scherm circa 1,5 tot 10 maal worden uitvergroot.

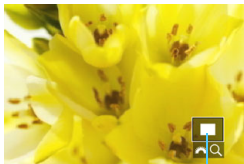

Positie van vergroot gebied

1 Vergroot de opname.

- Opnamen kunnen tijdens de weergave worden uitvergroot (weergave van één opname), tijdens de weergave direct na de opname en wanneer de camera gereed is voor opname.
- Druk op de knop <Q>.
- ▶ De vergrote weergave wordt geactiveerd. Het vergrotingsgebied en [🔍 Q] worden rechtsonder op het scherm weergegeven.
- De beeldvergroting neemt toe wanneer u het instelwiel <🔍> rechtsom draait. U kunt de opname tot 10x vergroten.
- De beeldvergroting neemt af wanneer u het instelwiel <🔍> linksom draait. Als u verder aan het instelwiel draait, verschijnt de indexweergave (pag. 242).

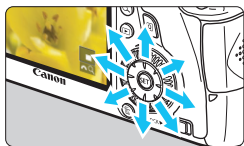

2 Schuif over de opname.

- Schuif met <🔍> in elke willekeurige richting over de vergrote opname.
- Als u de vergrote weergave wilt beëindigen, drukt u op de knop <Q> of <▶>. U keert dan terug naar de weergave van één opname.



- In de vergrote weergave kunt u aan het instelwiel <🔍> draaien om een andere opname te bekijken met dezelfde uitvergroting.
- U kunt het beeld dat direct na opname wordt weergegeven, niet weergegeven in de indexweergave.
- Een film kan niet worden vergroot.

MENU Instellingen voor vergroting

Vergroting (ca.)
1x (geen vergroting)
2x (vergroot vanuit centrum)
4x (vergroot vanuit centrum)
8x (vergroot vanuit centrum)
10x (vergroot vanuit centrum)
Ware grootte (v. ges. punt)
Zelfde als ltste (cntr.)

Wanneer u op het tabblad [] **3** de optie [**Vergroting (ca.)**] selecteert, kunt u het punt van waaruit wordt vergroot en het startpunt voor de vergrote weergave instellen.

- 1x (geen vergroting)**
 Het beeld wordt niet uitvergroot. De vergrote weergave start vanuit de weergave van één opname.
- 2x, 4x, 8x, 10x (vergroot vanuit centrum)**
 De vergrote weergave start vanuit het midden van het beeld, op de ingestelde vergroting.
- Ware grootte (v. ges. punt)**
 De pixels van de opname worden weergegeven op ongeveer 100%. De vergrote weergave start bij het AF-punt waarop is scherpgesteld. Als de foto is gemaakt met handmatig scherpstellen, start de vergrote weergave vanuit het midden van het beeld.
- Zelfde als ltste (cntr.)**
 De vergroting is gelijk aan de laatste keer dat u de vergrote weergave afsloot met de knop < > of <Q>. De vergrote weergave start vanuit het midden van het beeld.



Bij opnamen die in de [**FlexiZoneAF**] (Single) of [] **Live-modus** (pag. 192) zijn gemaakt, start de vergrote weergave vanuit het midden van het beeld, ook als [**1x**] is ingesteld.

De opname draaien

U kunt de weergegeven opname in de gewenste positie draaien.

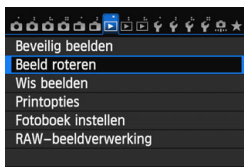

1 Selecteer [Beeld roteren].

- Selecteer [Beeld roteren] op het tabblad [ 1] en druk vervolgens op < >.

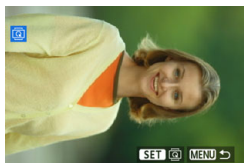





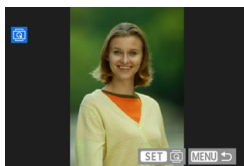

2 Selecteer een opname.

- Draai aan het instelwiel < > om de opname te selecteren die u wilt draaien.
- U kunt ook een opname selecteren in de indexweergave (pag. 242).



3 Draai de opname.

- Elke keer dat u op < > drukt, wordt de opname als volgt naar rechts gedraaid: 90° → 270° → 0°.
- Als u nog een opname wilt draaien, herhaalt u stap 2 en 3.
- Als u wilt terugkeren naar het menu, drukt u op de knop <MENU>.

- Als u voorafgaand aan het maken van verticale opnamen de optie [ 1: Auto. roteren] hebt ingesteld op [Aan  ] (pag. 270), hoeft u de opnamen niet meer op bovenstaande wijze te draaien.
- Als de gedraaide opname tijdens de opnameweergave niet gedraaid wordt weergegeven, stelt u [ 1: Auto. roteren] in op [Aan  ].
- Een film kan niet worden gedraaid.

MENU Classificaties instellen

U kunt opnamen en films classificeren met een van vijf classificaties: [●]/[●●]/[●●●]/[●●●●]/[●●●●●]. Deze functie heet Classificatie.

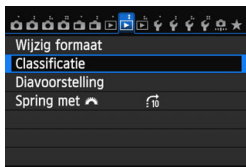

1 Selecteer [Classificatie].

- Selecteer [Classificatie] op het tabblad [▶2] en druk vervolgens op <SET>.

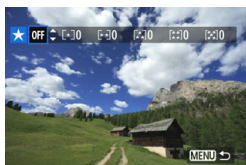

2 Selecteer een opname of een film.

- Draai aan het instelwiel <⦿> om de opname of film te selecteren die u wilt classificeren.
- Als u op de knop <Q> drukt en het instelwiel <⚙> linksom draait, kunt u een foto of film selecteren in de weergave van drie opnamen. Als u wilt terugkeren naar de weergave van één opname, draait u het instelwiel <⚙> rechtsom.





3 Classificeer de opname of film.

- Druk op de knop <▲▼> om een classificatie te selecteren.
- ▶ Het totale aantal opnamen en films dat is geclassificeerd, wordt voor elke classificatie geteld.
- Als u nog een opname of film wilt classificeren, herhaalt u de stappen 2 en 3.
- Als u wilt terugkeren naar het menu, drukt u op de knop <MENU>.

 Het totale aantal opnamen met een bepaalde classificatie dat kan worden weergegeven, is 999. Als er meer dan 999 opnamen met een bepaalde classificatie zijn, wordt daarbij [###] weergegeven.

Het voordeel van classificaties

- Met [2: **Spring met **] kunt u alleen opnamen en films met een bepaalde classificatie weergeven.
- Met [2: **Diavoorstelling**] kunt u alleen opnamen en films met een bepaalde classificatie afspelen.
- Met Digital Photo Professional (meegeleverde software, pag. 390) kunt u alleen opnamen en films met een bepaalde classificatie selecteren (alleen foto's).
- Met Windows 8.1, Windows 8, Windows 7 enzovoort kunt u de classificatie van elk bestand bekijken in de bestandsinformatieweergave of in de meegeleverde opnameviewer (alleen JPEG-opnamen).

Sneltoetsen voor weergave

Tijdens weergave kunt u op de knop <Q> drukken om een van de volgende opties in te stellen: [ON: **Beveilig beelden**, [Q: Beeld roteren, ★: **Classificatie**, RAW/JPEG↓: RAW-beeldverwerking (alleen RAW-beelden), [E: Wijzig formaat (alleen JPEG-beelden),

[ON: **Overbelichtingswaarsch.**, [ON: **AF-puntweergave**, [10: **Spring met** , (W): Wi-Fi*].

Voor films kunnen alleen de functies die hierboven vetgedrukt worden weergegeven worden ingesteld.

* Kan niet worden geselecteerd wanneer [Wi-Fi] op het tabblad [F3] is ingesteld op [Uitschakelen].

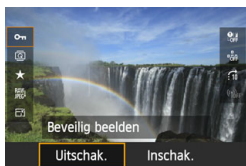

1 Druk op de knop <Q>.

- Druk tijdens de opnameweergave op de knop <Q>.
- ▶ Het scherm Sneltoetsen wordt weergegeven.

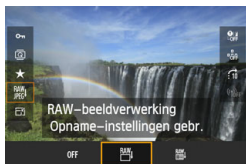







2 Selecteer een functie en stel deze in.

- Druk op de knop <▲▼> om een functie te selecteren.
- ▶ De instelling van de geselecteerde functie wordt onderaan weergegeven.
- Draai aan het instelwiel <☀> of <☾> om de instelling te wijzigen.
- Wanneer u de functie RAW-verwerking, Wijzig formaat of Wi-Fi instelt, drukt u ook op <SET> om de instelling te bevestigen. Raadpleeg pagina 272 voor meer informatie over RAW-beeldverwerking en pagina 277 voor informatie over Wijzig formaat. Druk op de knop <MENU> om te annuleren.

3 Verlaat de instelling.

- Druk op de knop <Q> om het scherm Sneltoetsen af te sluiten.

 Stel [**F1: Auto. roteren**] in op [**Aan**  ] om een opname te draaien. Als [**F1: Auto. roteren**] is ingesteld op [**Aan** ] of [**Uit**], wordt de instelling [**Q Beeld roteren**] aan de opname toegevoegd, maar wordt de opname niet door de camera gedraaid bij afspelen.

- 
- Wanneer u op de knop < > drukt tijdens de indexweergave, wordt er overgeschakeld op de weergave van één opname en verschijnt het scherm Sneltoetsen. Druk nogmaals op de knop < > om terug te keren naar de indexweergave.
 - Voor opnamen die zijn gemaakt met een andere camera, kan het aantal functies dat u kunt selecteren beperkt zijn.

Genieten van films

U kunt films op de volgende drie manieren afspelen:

Afspelen op een tv (pag. 261 en 264)



Gebruik de meegeleverde AV-kabel of een HDMI-kabel HTC-100 (afzonderlijk verkrijgbaar) om de camera op een tv aan te sluiten. U kunt de films en foto's dan op uw tv bekijken.

Indien u een HD-tv hebt en uw camera hierop wilt aansluiten met een HDMI-kabel, kunt u Full HD-films (Full High-Definition 1920x1080) en HD-films (High-Definition 1280x720) met betere beeldkwaliteit bekijken.



- Omdat recorders met vaste schijf geen HDMI IN-poort bevatten, kan de camera niet op de recorder met vaste schijf worden aangesloten met behulp van een HDMI-kabel.
- Ook wanneer u de camera aansluit op een recorder met een vaste schijf, kunnen films en foto's niet worden afgespeeld of opgeslagen.
- Als het apparaat waarop u de films wilt afspelen niet compatibel is met MOV-bestanden, kan de film niet worden afgespeeld.

Afspelen op het LCD-scherm van de camera (pag. 253 - 260)



U kunt films afspelen op het LCD-scherm van de camera. Bovendien kunt u de eerste en laatste beelden van een film bewerken, en de foto's en films op de kaart afspelen als automatische diavoorstelling.



Een film die op een computer is bewerkt, kan niet opnieuw op de kaart worden opgeslagen en op de camera worden afgespeeld. Videofotoalbums die zijn bewerkt met EOS Video Snapshot Task (pag. 232), kunnen wel op de camera worden weergegeven.

Afspelen en bewerken op een computer (pag. 391)



De filmbestanden op de kaart kunnen worden overgezet naar een computer en worden afgespeeld of bewerkt met ImageBrowser EX (meegeleverde software).

- Om een film vloeiend af te spelen op een pc, hebt u een krachtige computer nodig. Raadpleeg de gebruikershandleiding (pdf) van ImageBrowser EX voor informatie over de vereisten die van toepassing zijn op computerhardware.
- Als u commerciële software van derden wilt gebruiken om de films af te spelen of te bewerken, moet u controleren of de software compatibel is met MOV-bestanden. Voor meer informatie over commerciële software van derden dient u de fabrikant van de software te raadplegen.

Films afspelen



1 Geef de opname weer.

- Druk op de knop <▶> om opnamen weer te geven.

2 Selecteer een film.

- Draai aan het instelwiel <⦿> om de film te selecteren die u wilt afspelen.
- Bij de weergave van één opname geeft het pictogram <SET ▶>, dat linksboven wordt weergegeven, aan dat het een film is. Als de film een videofoto is, wordt <SET ▶> weergegeven.
- U kunt op de knop <INFO.> drukken om over te schakelen naar de weergave met opname-informatie (pag. 238).
- In de indexweergave geeft de perforatie links van een miniatuur aan dat het een film is. **Films kunnen niet in de indexweergave worden weergegeven. Druk op <SET> om over te schakelen op de weergave van één opname.**

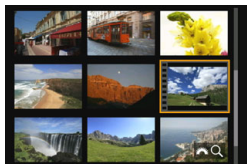

3 Druk in de weergave van één opname op <SET>.

- ▶ Het filmweergavepaneel verschijnt onder in het scherm.



Luidspreker

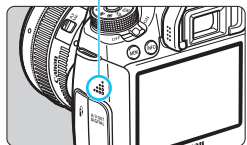











4 Geef de film weer.

- Selecteer [▶] (Afspelen) en druk vervolgens op <SET>.
- ▶ De film wordt afgespeeld.
- U kunt de filmweergave pauzeren door op <SET> te drukken.
- U kunt het geluidsvolume aanpassen door aan het instelwiel <⦿> te draaien.
- Zie de volgende pagina voor meer informatie over de weergaveprocedure.

De camera kan mogelijk geen films afspelen die zijn opgenomen met een andere camera.

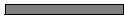
Filmweergavepaneel

Bewerking	Beschrijving van weergave
 Afspelen	Door op <SET> te drukken, kunt u schakelen tussen weergeven en stoppen.
 Vertraagd	Pas de vertragingssnelheid aan door op de knop <◀▶> te drukken. De vertragingssnelheid wordt rechtsboven in het scherm weergegeven.
 Eerste beeld	Hiermee wordt het eerste beeld van de film weergegeven.
 Vorig beeld	Elke keer dat u op <SET> drukt, wordt het voorgaande beeld weergegeven. Als u <SET> ingedrukt houdt, wordt de film teruggespoeld.
 Volgend beeld	Elke keer dat u op <SET> drukt, wordt de film beeld voor beeld weergegeven. Als u <SET> ingedrukt houdt, wordt de film vooruit gespoeld.
 Laatste beeld	Hiermee wordt het laatste beeld van de film weergegeven.
 Achtergrondmuziek*	Speel een film af met de geselecteerde achtergrondmuziek (pag. 260).
 Bewerken	Hiermee wordt het bewerkingsscherm geopend (pag. 255).
	Weergavepositie
mm' ss"	Weergavetijd (minuten:seconden met [Movie afs. teller: Opn. tijd])
uu:mm:ss:ff	Tijdcode (uren:minuten:seconden:frames met [Movie afs. teller: Tijdcode])
 Volume	U kunt het geluidsvolume van de ingebouwde luidspreker (pag. 253) aanpassen door aan het instelwiel <🔊> te draaien.
MENU 	Druk op de knop <MENU> om terug te keren naar de weergave van één opname.

* Als er achtergrondmuziek is ingesteld, wordt het geluid van de film niet afgespeeld.

-  De duur van ononderbroken weergave met een volledig opgeladen LP-E6-batterij bij kamertemperatuur (23 °C) is als volgt: circa 4 uur en 15 min.
- Als u de camera op een tv (pag. 261, 264) aansluit om een film af te spelen, moet u het geluidsvolume via de tv aanpassen. (Het geluidsvolume kan niet worden aangepast met het instelwiel <🔊>.)
- Als u een foto hebt gemaakt toen u de film opnam, wordt de foto circa 1 seconde weergegeven tijdens de filmweergave.

✂ De eerste en laatste beelden van een film bewerken

U kunt de eerste en laatste beelden van een film bewerken in tussenstappen van 1 seconde.



1 Selecteer [✂] in het filmweergavescherm.

- ▶ Het paneel voor filmbewerking wordt onder aan het scherm weergegeven.



2 Geef aan welk deel moet worden verwijderd.

- Selecteer [SNIJDEN BEGIN] (Snijden begin) of [SNIJDEN EINDE] (Snijden eind) en druk op <SET>.
- Druk op <◀▶> (vooruitspoelen) of draai aan het instelwiel <⦿> (beeld voor beeld) om de positie te specificeren waar u de scène wilt verwijderen. Op de balk boven aan het scherm kunt u zien welk deel (oranje) en hoeveel wordt verwijderd.
- Nadat u hebt bepaald welk deel u wilt verwijderen, drukt u op <SET>.

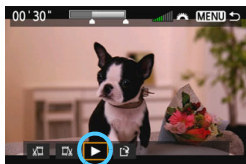

3 Controleer de bewerkte film.

- Selecteer [▶] en druk op <SET> om de bewerkte film af te spelen.
- Ga terug naar stap 2 om de bewerking te wijzigen.
- Als u de bewerking wilt annuleren, drukt u op de knop <MENU>, selecteert u [OK] op het bevestigingsscherm.

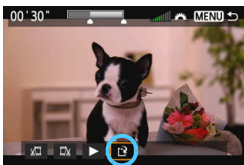

4 Sla de bewerkte film opag.

- Selecteer [**S**] en druk vervolgens op < (SET) >.
- ▶ Het scherm Opslaan wordt weergegeven.
- Om het bestand als een nieuwe film op te slaan, selecteert u [**Nieuw bestand**]. Om het bestand op te slaan en het originele filmbestand te overschrijven, selecteert u [**Overschrijven**]. Druk vervolgens op < (SET) >.
- Selecteer [**OK**] op het bevestigingsscherm en druk op < (SET) > om de bewerkte film op te slaan en terug te keren naar het filmweergavescherm.

- Aangezien bewerking alleen in tussenstappen van circa 1 seconde mogelijk is (de positie wordt aangegeven met [✂]), kan de werkelijke positie waar de film wordt bewerkt afwijken van de positie die u hebt aangegeven.
- Als er onvoldoende ruimte beschikbaar is op de kaart, is de optie [**Nieuw bestand**] niet beschikbaar.
- Als de batterij bijna leeg is, kunt u de film niet bewerken. Gebruik een volledig opgeladen batterij.

MENU Diavoorstelling (automatische weergave)

U kunt de opnamen die zich op de kaart bevinden, weergeven als een automatische diavoorstelling.

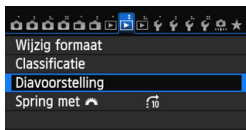

1 Selecteer [Diavoorstelling].

- Selecteer [Diavoorstelling] op het tabblad [▶2] en druk vervolgens op <SET>.

Aantal weer te geven opnamen



2 Selecteer de opnamen die u wilt afspelen.

- Druk op de knop <▲▼> om de gewenste optie te selecteren en druk vervolgens op <SET>.

[Alle bldn/Movies/Foto's]

- Druk op de knop <▲▼> om een van de volgende opties te selecteren: [Alle bldn/Movies/Foto's]. Druk vervolgens op <SET>.

[Datum/Map/Classificatie]

- Druk op de knop <▲▼> om een van de volgende opties te selecteren: [Datum/Map/Classificatie].
- Wanneer <INFO √> wordt gemarkeerd, drukt u op de knop <INFO.>.
- Druk op de knop <▲▼> om de gewenste optie te selecteren en druk vervolgens op <SET>.

[Datum]



[Map]

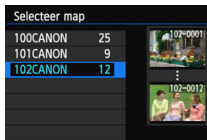

[Classificatie]



Optie	Beschrijving van weergave
 Alle bldn	Alle foto's en films op de geheugenkaart worden weergegeven.
 Datum	De foto's en films die zijn vastgelegd op de geselecteerde opnamedatum, worden weergegeven.
 Map	De foto's en films in de geselecteerde map worden weergegeven.
 Movies	Alleen de films op de geheugenkaart worden weergegeven.
 Foto's	Alleen de foto's op de geheugenkaart worden weergegeven.
 Classificatie	Alleen foto's en films met de geselecteerde classificatie worden weergegeven.



3 Stel [Stel in] naar wens in.

- Druk op de knop <▲▼> om [Stel in] te selecteren en druk vervolgens op <SET>.
- Stel de [Weergaveduur], [Herhalen] (herhaald afspelen), [Overgangseffect] (effect bij wisselen van beelden) en [Achtergrondmuziek] in voor foto's.
- De procedure voor het selecteren van achtergrondmuziek wordt toegelicht op pagina 260.
- Druk na het selecteren van de instellingen op de knop <MENU>.

[Weergaveduur]



[Herhalen]

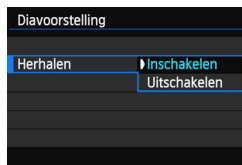

[Overgangseffect]

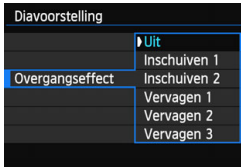

[Achtergrondmuziek]

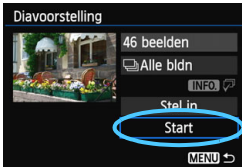
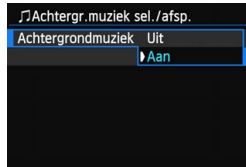

4 Start de diavoorstelling.

- Druk op de knop <▲▼> om [Start] te selecteren en druk vervolgens op <SET>.
- ▶ Nadat de tekst [Laden van beeld...] is weergegeven, begint de diavoorstelling.

5 Sluit de diavoorstelling af.

- Als u de diavoorstelling wilt afsluiten en wilt terugkeren naar het instellingenscherf, drukt u op de knop <MENU>.



- Als u de diavoorstelling wilt pauzeren, drukt u op <SET>. Tijdens het pauzeren wordt [||] in de linkerbovenhoek van de opname weergegeven. Druk nogmaals op <SET> om weer verder te gaan met de diavoorstelling.
- U kunt het weergaveformaat van foto's wijzigen door tijdens de automatische weergave op de knop <INFO.> drukken (pag. 236).
- Tijdens de filmweergave kunt u het geluidsvolume aanpassen door aan het instelwiel <🔊> te draaien.
- Tijdens automatische weergave of pauze kunt u aan het instelwiel <🔍> draaien om een andere opname te bekijken.
- Tijdens het automatisch afspelen werkt de automatische uitschakeling van de camera niet.
- De weergavetijd kan variëren, afhankelijk van de opname.
- Zie pagina 261 als u de diavoorstelling op een tv wilt bekijken.

De achtergrondmuziek selecteren



1 Selecteer [Achtergrondmuziek].

- Stel [Achtergrondmuziek] in op [Aan] en druk dan op <SET>.

2 Selecteer de achtergrondmuziek.

- Druk op de knop <▲▼> om de gewenste achtergrondmuziek te selecteren en druk vervolgens op <SET>. U kunt ook meerdere tracks met achtergrondmuziek selecteren.

3 Speel de achtergrondmuziek af.

- Druk op de knop <INFO.> om naar een voorbeeld van de achtergrondmuziek te luisteren.
- Druk op de knop <▲▼> om een andere track met achtergrondmuziek af te spelen. Druk nogmaals op de knop <INFO.> om het beluisteren van achtergrondmuziek te stoppen.
- Pas het geluidsvolume aan door aan het instelwiel <🔧> te draaien.
- Als u een track met achtergrondmuziek wilt verwijderen, drukt u op de knop <▲▼> en selecteert u de track. Druk vervolgens op de knop <🗑️>.

 Na aanschaf kunt u niet meteen met de camera een achtergrondmuziek selecteren. U moet eerst EOS Utility (meegeleverde software) gebruiken om de achtergrondmuziek naar de kaart te kopiëren. Raadpleeg de EOS Utility Instructiehandleiding voor meer informatie.

Opnamen op de tv bekijken

U kunt de foto's en films ook weergeven op een tv.



- Pas het geluidsvolume van de film aan op de tv. Het geluidsvolume kan niet met de camera worden aangepast.
- Schakel de camera en de tv uit voordat u de kabel tussen de camera en de tv aansluit of verwijdert.
- Op bepaalde televisies worden de weergegeven opnamen mogelijk afgesneden.

Opnamen bekijken op een HD-tv (High-Definition) (aangesloten met behulp van HDMI)

Hiervoor hebt u de HDMI-kabel HTC-100 (afzonderlijk verkrijgbaar) nodig.

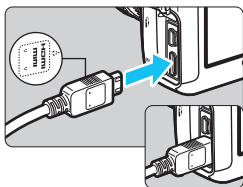

1 Sluit de HDMI-kabel aan op de camera.

- Sluit de stekker met het <▲ HDMI MINI>-logo naar de voorzijde van de camera gericht aan op de <HDMI OUT>-aansluiting.

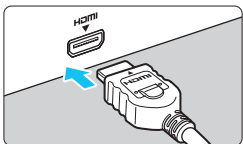

2 Sluit de HDMI-kabel aan op de tv.

- Sluit de HDMI-kabel aan op de HDMI IN-poort van de tv.

3 Schakel de tv in en verander de video-invoer van de tv in de aangesloten poort.

4 Zet de aan-uitschakelaar van de camera op <ON>.

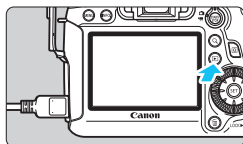

5 Druk op de knop <▶>.

- ▶ De opname wordt op het tv-scherm weergegeven. (Het LCD-scherm van de camera blijft leeg.)
- De opnamen worden automatisch weergegeven met de optimale resolutie van de tv.
- U kunt het weergaveformaat wijzigen door op de knop <INFO.> te drukken.
- Zie pagina 253 als u films wilt weergeven.

ⓘ Het is niet mogelijk om de beelden gelijktijdig weer te geven via de <HDMI OUT>- en <A/V OUT>-aansluiting.



- Sluit geen andere apparaten aan op de <HDMI OUT>-aansluiting van de camera. Als u dit toch doet, kan er een storing worden veroorzaakt.
- Op sommige tv's kunnen de opnamen mogelijk niet worden afgespeeld. Gebruik in dat geval de meegeleverde AV-kabel om de camera op de tv aan te sluiten.

Voor HDMI CEC-tv's

Als de tv die compatibel is met HDMI CEC*, met de HDMI-kabel op de camera is aangesloten, kunt u de afstandsbediening van de tv gebruiken voor het afspelen.

* Een standaard-HDMI-functie waarmee HDMI-apparaten elkaar kunnen bedienen zodat u ze kunt bedienen met één afstandsbediening.

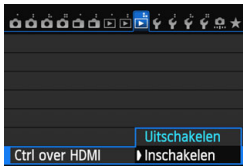

1 Stel [Ctrl over HDMI] in op [Inschakelen].

- Selecteer [Ctrl over HDMI] op het tabblad [▶ 3] en druk vervolgens op <SET>.
- Selecteer [Inschakelen] en druk vervolgens op <SET>.

2 Sluit de camera aan op een tv.

- Gebruik een HDMI-kabel om de camera aan te sluiten op de tv.
- ▶ De invoer van de tv wordt automatisch overgeschakeld op de HDMI-poort waarop de camera is aangesloten.

3 Druk op de knop <▶> op de camera.

- ▶ Op de tv wordt een opname weergegeven. U kunt de afstandsbediening van de tv gebruiken om opnamen af te spelen.

4 Selecteer een opname.

- Richt de afstandsbediening op de tv en druk op de knop ←/→ om een opname te selecteren.

5 Druk op Enter op de afstandsbediening.

- ▶ Het menu wordt weergegeven en u kunt de afspeelopties uitvoeren die links worden weergegeven.
- Druk op de knop ←/→ om de gewenste optie te selecteren en druk vervolgens op Enter. Voor een diavoorstelling drukt u op ↑/↓ op de afstandsbediening om een optie te selecteren. Druk vervolgens op Enter.
- Als u [**Terug**] kiest en vervolgens op Enter drukt, verdwijnt het menu en kunt u de knop ←/→ gebruiken om een opname te selecteren.

Fotoweergavemenu



Filmweergavemenu



- ↶ : Terug
- ☐☐☐☐ : 9-beeldindex
- 🎬 : Film afspelen
- 👉 : Diavoorstelling
- INFO. : Opn.info weergegeven
- 🔄 : Roteren



- Bij bepaalde tv's moet u eerst de HDMI CEC-verbinding activeren. Raadpleeg de instructiehandleiding van de tv voor meer informatie.
- Bepaalde tv's, waaronder zelfs tv's die compatibel zijn met HDMI CEC, functioneren wellicht niet naar behoren. In dit soort gevallen dient u [**▶**] 3: **Ctrl over HDMI**] in te stellen op [**Uitschakelen**]. Gebruik de camera om de weergave te bedienen.

Opnamen bekijken op een tv zonder HD (High-Definition) (aangesloten met behulp van AV-kabel)

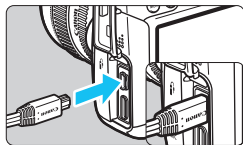

1 Sluit de meegeleverde AV-kabel aan op de camera.

- Sluit de stekker met het <Canon>-logo naar de achterzijde van de camera gericht aan op de <A/V OUT>-aansluiting.

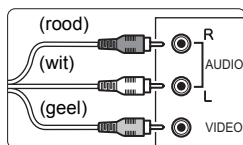

2 Sluit de AV-kabel aan op de tv.

- Sluit de AV-kabel aan op de video IN-aansluiting en op de audio IN-aansluiting van de tv.

3 Schakel de tv in en verander de video-invoer van de tv in de aangesloten poort.

4 Zet de aan-uitschakelaar van de camera op <ON>.

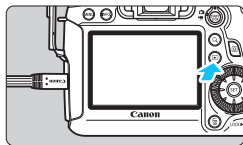

5 Druk op de knop <▶>.

- ▶ De opname wordt op het tv-scherm weergegeven. (Het LCD-scherm van de camera blijft leeg.)
- Zie pagina 253 als u films wilt weergeven.

- Gebruik alleen de meegeleverde AV-kabel. Als u een andere kabel gebruikt, worden de opnamen mogelijk niet weergegeven.
- Als het videosysteem niet overeenkomt met de tv, worden de opnamen niet correct weergegeven. Als dit het geval is, schakelt u over op het juiste videosysteem met [**3**: Videosysteem].



Opnamen beveiligen

Door opnamen te beveiligen, voorkomt u dat deze per ongeluk worden verwijderd.

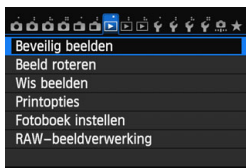
MENU Een afzonderlijke opname beveiligen



1 Selecteer [Beveilig beelden].

- Selecteer [Beveilig beelden] op het tabblad [1] en druk vervolgens op <.>





2 Selecteer [Selecteer beelden].

- Selecteer [Selecteer beelden] en druk vervolgens op <.>
- ▶ De opnamen worden weergegeven.

Opnamebeveiligingspictogram

3 Beveilig de opname.



- Draai aan het instelwiel <.> om de gewenste opname te kiezen en druk vervolgens op <.>
- ▶ De opname wordt beveiligd en het pictogram <.> wordt boven aan het scherm weergegeven.
- Als u de wisbeveiliging ongedaan wilt maken, druk dan nogmaals op de knop <.>. Het pictogram <.> verdwijnt dan.
- Als u nog een opname wilt beveiligen, herhaalt u stap 3.
- Als u wilt terugkeren naar het menu, drukt u op de knop <**MENU**>.

MENU Alle opnamen in een map of op een kaart beveiligen

U kunt alle opnamen in een map of op een geheugenkaart tegelijk beveiligen.



Wanneer u [**Alle beelden in map**] of [**Alle beelden op kaart**] in [**► 1: Beveilig beelden**] selecteert, worden alle beelden in de map of op de kaart beveiligd.

Om de opnamebeveiliging te annuleren, selecteert u [**Wis bev. beelden in map**] of [**Wis bev. alle beelden op kaart**].

 **Als u de kaart formateert (pag. 53), worden ook de beveiligde opnamen verwijderd.**

-  ● Films kunnen ook worden beveiligd.
- Als een opname eenmaal is beveiligd, kan deze niet worden verwijderd met de wisfunctie van de camera. Als u een beveiligde opname wilt wissen, moet u eerst de beveiliging opheffen.
- Als u alle opnamen wist (pag. 268), blijven alleen de beveiligde opnamen over. Dit is handig als u in één keer alle overbodige opnamen wilt wissen.

Opnamen wissen

U kunt opnamen één voor één of in een batch selecteren en wissen. Beveiligde opnamen (pag. 265) worden niet gewist.

-  **Als een opname eenmaal is gewist, kan deze niet meer worden teruggehaald. Wis een opname pas als u zeker weet dat u deze niet meer nodig hebt. Beveilig belangrijke opnamen om te voorkomen dat deze per ongeluk worden gewist. Als u een RAW+JPEG-afbeelding verwijdert, wordt zowel de RAW- als de JPEG-afbeelding verwijderd.**

Een afzonderlijke opname wissen



- 1 Geef de opname weer die u wilt wissen.**

- 2 Druk op de knop .**

- ▶ Het wismenu wordt onder aan het scherm weergegeven.



- 3 Wis de opname.**



- Selecteer [**Wissen**] en druk vervolgens op . De weergegeven opname wordt gewist.

MENU Opnamen selecteren die in een batch moeten worden gewist

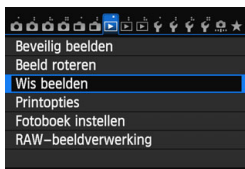
Door vinkjes  bij de te wissen opnamen te zetten, kunt u meerdere opnamen tegelijk wissen.



- 1 Selecteer [**Wis beelden**].**

- Selecteer [**Wis beelden**] op het tabblad [ 1] en druk vervolgens op .

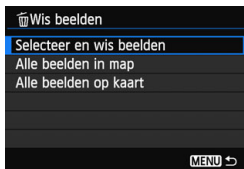

2 Selecteer [Selecteer en wis beelden].

- Selecteer [**Selecteer en wis beelden**] en druk vervolgens op <SET>.
- ▶ Er wordt een opname weergegeven.
- Als u op de knop <Q> drukt en het instelwiel <WHEEL> linksom draait, kunt u een opname selecteren in de weergave van drie opnamen. Als u wilt terugkeren naar de weergave van één opname, draait u het instelwiel <WHEEL> rechtsom.

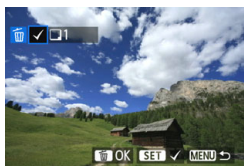

3 Selecteer de opnamen die u wilt wissen.

- Draai aan het instelwiel <WHEEL> om de gewenste opname te kiezen en druk vervolgens op <SET>.
- ▶ Er wordt linksboven in het scherm een vinkje <✓> weergegeven.
- Herhaal stap 3 om andere opnamen te selecteren die u wilt wissen.

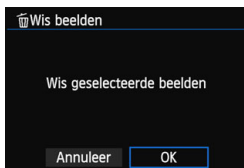

4 Wis de opname.

- Druk op de knop <TRASH>.
- Selecteer [OK] en druk vervolgens op <SET>.
- ▶ De geselecteerde opnamen worden gewist.

MENU Alle opnamen in een map of op een kaart wissen

U kunt alle opnamen in een map of op een geheugenkaart tegelijk wissen. Wanneer [**1: Wis beelden**] is ingesteld op [**Alle beelden in map**] of [**Alle beelden op kaart**], worden alle opnamen in de map of op de kaart gewist.

Als u ook beveiligde opnamen wilt wissen, dient u de kaart te formatteren (pag. 53).

De instellingen voor het weergeven van opnamen wijzigen

MENU De helderheid van het LCD-scherm aanpassen

U kunt de helderheid van het LCD-scherm aanpassen, zodat het gemakkelijker te lezen is.

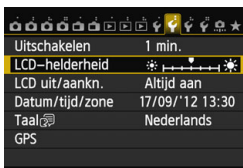

1 Selecteer [LCD-helderheid].

- Selecteer [LCD-helderheid] op het tabblad [F2] en druk vervolgens op <SET>.

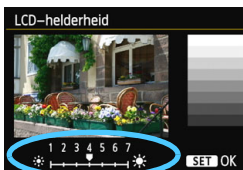

2 Pas de helderheid aan.

- Kijk naar het diagram met grijswaarden en druk op de knop <◀▶> en vervolgens op <SET>.

 Als u de belichting van de opname wilt controleren, raden we u aan om naar het histogram te kijken (pag. 240).

MENU Verticale opnamen automatisch draaien

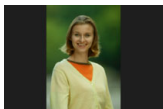

Verticale opnamen worden automatisch gedraaid, zodat ze verticaal in plaats van horizontaal op het LCD-scherm van de camera of op de pc worden weergegeven. U kunt de instelling voor deze functie wijzigen.



1 Selecteer [Auto. roteren].

- Selecteer [Auto. roteren] op het tabblad [1] en druk vervolgens op <SET>.

2 Stel de optie Auto. roteren in.

- Selecteer de gewenste instelling en druk op <SET>.

• Aan

De verticale opname wordt tijdens de weergave automatisch gedraaid op zowel het LCD-scherm als de pc.

• Aan

De verticale opname wordt alleen op de pc automatisch gedraaid.

• Uit

De verticale opname wordt niet automatisch gedraaid.

 Verticale opnamen die zijn gemaakt terwijl Auto. roteren was ingesteld op [Uit], kunnen niet automatisch worden gedraaid. De opnamen kunnen zelfs niet worden gedraaid als u de instelling later op [Aan] zet voor weergave.

-  De verticale opname wordt niet automatisch geroteerd als u de opname direct na het maken bekijkt.
- Als er een verticale opname is gemaakt terwijl de camera omhoog of omlaag was gericht, wordt de opname mogelijk niet automatisch gedraaid.
- Als de verticale opname op het beeldscherm van de pc niet automatisch wordt gedraaid, betekent dit dat de door u gebruikte software de opname niet kan draaien. We raden u aan om de meegeleverde software te gebruiken.

10

Opnamen naverwerken

U kunt RAW-opnamen met de camera verwerken en het formaat van JPEG-opnamen wijzigen (verkleinen).

- De markering ☆ rechts van de paginatitel geeft aan dat de functie alleen in de creatieve modi (**P/Tv/Av/M/B**) beschikbaar is.



- Opnamen die met een andere camera zijn gemaakt, worden mogelijk niet correct verwerkt door de camera.
- Naverwerking van opnamen zoals beschreven in dit hoofdstuk is niet mogelijk wanneer de camera is ingesteld op opnamen met meervoudige belichting of wanneer de camera via de <DIGITAL>-aansluiting op een pc is aangesloten.

RAW↓ JPEG↓ RAW-opnamen met de camera verwerken ☆

U kunt **RAW**-bestanden verwerken met de camera en ze opslaan als JPEG-bestanden. Ook al verandert het RAW-bestand zelf niet, u kunt het RAW-bestand toch verwerken voor verschillende omstandigheden om er vervolgens diverse JPEG-bestanden van te maken.

M RAW- en **S RAW**-bestanden kunnen niet worden verwerkt met de camera. Gebruik Digital Photo Professional (meegeleverde software, pag. 390) om die bestanden te verwerken.

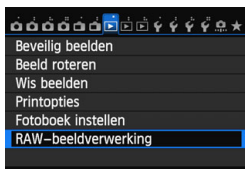

1 Selecteer [RAW-beeldverwerking].

- Selecteer **[RAW-beeldverwerking]** op het tabblad [**1**] en druk vervolgens op **<SET>**.
- ▶ **RAW**-opnamen worden weergegeven.



2 Selecteer een opname.

- Draai aan het instelwiel **<⦿>** om de opname te selecteren die u wilt verwerken.
- Als u op de knop **<Q>** drukt en het instelwiel **<⦿>** linksom draait, kunt u een opname selecteren in de indexweergave.



3 Verwerk de opname.

- Druk op **<SET>** om de RAW-verwerkingsopties weer te geven (pag. 274-276).
- Druk op **<▲▼>** en **<◀▶>** om een optie te selecteren. Draai aan het instelwiel **<⦿>** om de instelling te wijzigen.
- ▶ De gewijzigde instellingen voor 'Helderheid aanpassen', 'Witbalans' en overige instellingen zijn zichtbaar in de weergegeven opname.
- Druk op de knop **<INFO.>** om terug te keren naar de instellingen van de opname zoals ze waren toen de opname werd gemaakt.

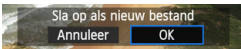

Het instellingen scherm weergeven

- Druk op <SET> om het instellingen scherm weer te geven. Draai aan het instelwiel <◉> om de instelling te wijzigen. Om de wijziging door te voeren en terug te keren naar het scherm van stap 3, drukt u op <SET>.

4 Sla de opname op.

- Selecteer [] (Opslaan) en druk vervolgens op <SET>.
- Selecteer [OK] om de opname op te slaan.
- Controleer de bestemmingsmap en het nummer van het bestand, en selecteer [OK].
- Als u nog een opname wilt verwerken, herhaalt u stap 2 t/m 4.
- Als u wilt terugkeren naar het menu, drukt u op de knop <MENU>.

De vergrote weergave

Als u bij stap 3 op de knop <Q> drukt, kunt u de opname vergroten. De vergroting is afhankelijk van het aantal pixels voor **[Beeldkwalit.]** dat is ingesteld bij **[RAW-beeldverwerking]**. Met <◉> kunt u door de vergrote opname schuiven.

Als u de vergrote weergave wilt beëindigen, drukt u nogmaals op de knop <Q>.

Opnamen met de instelling Aspect ratio

Opnamen die zijn gemaakt met een Live view-beeldverhouding ([4:3] [16:9] [1:1]) worden in de respectievelijke beeldverhouding weergegeven. JPEG-bestanden worden ook opgeslagen met de ingestelde beeldverhouding.

Wanneer de Wi-Fi-functie wordt gebruikt, kan de RAW-beeldverwerking niet worden uitgevoerd.

RAW-beeldverwerkingsopties





-  **Helderheid aanpassen**

U kunt de helderheid van de opname aanpassen met maximaal ± 1 stop in stappen van 1/3-stopag. Het effect van de instelling is zichtbaar in de weergegeven opname.

-  **Witbalans** (pag. 120)

U kunt de witbalans selecteren. Selecteer [**K**] en draai het aan instelwiel  om de kleurtemperatuur in te stellen op het instellingenscherf. Het effect van de instelling is zichtbaar in de weergegeven opname.



-  **Beeldstijl** (pag. 112)

U kunt de beeldstijl selecteren. Om parameters zoals scherpte in te stellen, drukt u op  om het instellingenscherf weer te geven. Druk op de knop  om de beeldstijl te selecteren. Draai aan het instelwiel  om de parameter te selecteren die u wilt aanpassen en druk vervolgens op de knop  om de gewenste instelling op te geven. Om de wijziging door te voeren en terug te keren naar het scherm van stap 3, drukt u op . Het effect van de instelling is zichtbaar in de weergegeven opname.

-  **Auto Lighting Optimizer (Auto optimalisatie helderheid)** (pag. 125)

U kunt de optie Auto Lighting Optimizer (Auto optimalisatie helderheid) instellen. Het effect van de instelling is zichtbaar in de weergegeven opname.

-  **Hoge ISO-ruisreductie** (pag. 126)

U kunt ruisreductie instellen voor hoge ISO-snelheden. Het effect van de instelling is zichtbaar in de weergegeven opname. Indien het moeilijk is om het effect te zien, drukt u op de knop  om het beeld te vergroten. (Druk normaal op de knop  om terug te keren naar de normale weergave.)

-  **Beeldkwaliteit** (pag. 102)

U kunt instellen dat de beeldkwaliteit van het JPEG-bestand wordt opgeslagen bij conversie van het RAW-bestand. Het weergegeven beeldformaat, bijvoorbeeld [*****M ***x*****], heeft een beeldverhouding van 3:2. Het aantal pixels van elke beeldverhouding wordt vermeld in de tabel op pagina 278.

- sRGB **Kleurruimte** (pag. 140)
U kunt sRGB of Adobe RGB selecteren. Omdat het LCD-scherm van de camera niet compatibel is met Adobe RGB, zal de opname er niet heel anders uitzien, ongeacht de kleurruimte die is ingesteld.
- OFF **Correctie helderheid randen** (pag. 131)
Indien [**Inschakelen**] is ingesteld, wordt het gecorrigeerde beeld weergegeven. Als het effect niet goed te zien is, drukt u op de knop <Q> om het beeld te vergroten en bekijkt u de hoeken van het beeld. (Druk nogmaals op de knop <Q> om terug te keren naar de normale weergave.) De gecorrigeerde helderheid van de randen die met de camera wordt uitgevoerd, is minder uitgesproken dan de correctie die met Digital Photo Professional (meegeleverde software) wordt uitgevoerd en is mogelijk ook minder goed zichtbaar. Gebruik in dat geval Digital Photo Professional om de gecorrigeerde helderheid uit te voeren.
- OFF **Vervormingscorrectie**
Wanneer deze optie is ingesteld op [**Inschakelen**], wordt beeldvervalsing gecorrigeerd die wordt veroorzaakt door fysieke eigenschappen van de lens. Indien [**Inschakelen**] is ingesteld, wordt het gecorrigeerde beeld weergegeven. De randen van het beeld zijn bijgesneden in het gecorrigeerde beeld. Omdat de beeldresolutie iets lager lijkt, kunt u bij Beeldstijl de parameter Scherpte gebruiken om eventueel noodzakelijke aanpassingen aan te brengen.



Als u opnamen verwerkt terwijl [**Vervormingscorrectie**] is ingesteld op [**Inschakelen**], worden geen gegevens over de AF-puntweergave (pag. 240) en geen stofwisgegevens (pag. 281) aan de opname toegevoegd.

● **Chromatische correctie**

Wanneer deze optie is ingesteld op **[Inschakelen]**, kan lensaberratie (kleurranden langs de randen van een opname) worden gecorrigeerd. Indien **[Inschakelen]** is ingesteld, wordt het gecorrigeerde beeld weergegeven. Indien het moeilijk is om het effect te zien, drukt u op de knop <Q> om het beeld te vergroten. (Druk normaal op de knop <Q> om terug te keren naar de normale weergave.)

Correctie helderheid randen, vervormingscorrectie en chromatische correctie

Om correctie helderheid randen, vervormingscorrectie en chromatische correctie uit te voeren met de camera, dienen de gegevens van het objectief dat wordt gebruikt voor de opname, te worden geregistreerd in de camera. Als de objectiefgegevens niet zijn geregistreerd in de camera, gebruikt u EOS Utility (meegeleverde software, pag. 390) om de objectiefgegevens te registreren.

 Verwerking van RAW-bestanden in de camera levert niet hetzelfde resultaat op als verwerking met Digital Photo Professional.

Formaat wijzigen

U kunt het formaat van een opname wijzigen om het aantal pixels te reduceren en u kunt de opname vervolgens als nieuw bestand opslaan. Het is alleen bij JPEG L/M/S1/S2-opnamen mogelijk om het formaat te wijzigen. **Het formaat van JPEG S3- en RAW-bestanden kan niet worden gewijzigd.**

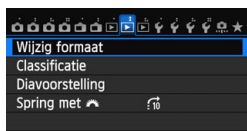

1 Selecteer [Wijzig formaat].

- Selecteer [Wijzig formaat] op het tabblad [▶]2 en druk vervolgens op <SET>.
- ▶ De opnamen worden weergegeven.

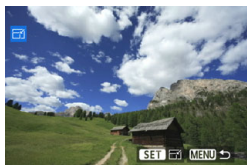

2 Selecteer een opname.

- Draai aan het instelwiel <⦿> om de opname te selecteren waarvan u het formaat wilt wijzigen.
- Als u op de knop <Q> drukt en het instelwiel <⦿> linksom draait, kunt u een opname selecteren in de indexweergave.



Doelgrootte

3 Selecteer het gewenste beeldformaat.

- Druk op <SET> om het beeldformaat weer te geven.
- Druk op de knop <◀▶> om het gewenste beeldformaat te selecteren en druk vervolgens op <SET>.



4 Sla de opname op.

- Selecteer [OK] om de opname met het gewijzigde formaat op te slaan.
- Controleer de bestemmingsmap en het nummer van het bestand, en selecteer [OK].
- Als u het formaat van nog een opname wilt wijzigen, herhaalt u stap 2 t/m 4.
- Als u wilt terugkeren naar het menu, drukt u op de knop <MENU>.

Opties voor wijziging formaat op basis van het originele beeldformaat

Origineel beeldformaat	Beschikbare instellingen voor wijziging formaat			
	M	S1	S2	S3
L	<input type="radio"/>	<input type="radio"/>	<input type="radio"/>	<input type="radio"/>
M		<input type="radio"/>	<input type="radio"/>	<input type="radio"/>
S1			<input type="radio"/>	<input type="radio"/>
S2				<input type="radio"/>

Beeldformaten

Het beeldformaat dat wordt weergegeven bij stap 3 op de voorgaande pagina, zoals [***M ****x****], heeft een beeldverhouding van 3:2.

Het beeldformaat volgens de beeldverhoudingen wordt weergegeven in de onderstaande tabel.

Opnamekwaliteiten met een sterretje komen niet helemaal overeen met de beeldverhouding. De opname wordt iets bijgesneden.

Beeldkwaliteit	Beeldverhouding en aantal pixels (circa)			
	3:2	4:3	16:9	1:1
M	3648 x 2432 (8,9 megapixels)	3248 x 2432* (7,9 megapixels)	3648 x 2048* (7,5 megapixels)	2432 x 2432 (5,9 megapixels)
S1	2736 x 1824 (5,0 megapixels)	2432 x 1824 (4,4 megapixels)	2736 x 1536* (4,2 megapixels)	1824 x 1824 (3,3 megapixels)
S2	1920 x 1280 (2,5 megapixels)	1696 x 1280* (2,2 megapixels)	1920 x 1080 (2,1 megapixels)	1280 x 1280 (1,6 megapixels)
S3	720 x 480 (350.000 pixels)	640 x 480 (310.000 pixels)	720 x 408* (290.000 pixels)	480 x 480 (230.000 pixels)

Wanneer de Wi-Fi-functie wordt gebruikt, kan het formaat niet worden aangepast.

11

Sensorreiniging

De voorzijde van de beeldsensor (low-pass-filter) beschikt over een zelfreinigende sensor die automatisch stof verwijdert.

Ook kunnen stofwisdata aan de opname worden toegevoegd, zodat achtergebleven stofdeeltjes automatisch kunnen worden verwijderd met Digital Photo Professional (meegeleverde software, pag. 390).

Vuil aan de voorzijde van de sensor

Behalve dat er stof van buitenaf de camera kan binnendringen, kan er in zeldzame gevallen ook smeermiddel van de interne onderdelen van de camera op de sensor terechtkomen. Mochten er na de automatische sensorreiniging nog vlekken zichtbaar zijn, dan kunt u de sensor het beste laten reinigen door een Canon Service Center.



Zelfs als de zelfreinigende sensor actief is, kunt u de ontspanknop half indrukken om het reinigen te onderbreken en direct foto's maken.

Automatische sensorreiniging

Als u de aan-uitschakelaar op <ON> of <OFF> zet, verwijdt de zelfreinigende sensor automatisch het stof van de voorzijde van de sensor. Normaal gesproken is de reinigingseenheid actief zonder dat u daar iets van merkt. U kunt de sensorreiniging echter op elk gewenst moment activeren of uitschakelen.

De sensor nu reinigen

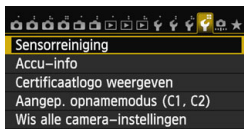



1 Selecteer [Sensorreiniging].

- Selecteer [Sensorreiniging] op het tabblad [ 4] en druk vervolgens op <SET>.



2 Selecteer [Reinig nu].

- Selecteer [Reinig nu ] en druk vervolgens op <SET>.
- Selecteer [OK] in het dialoogvenster en druk op <SET>.
- ▶ Op het scherm wordt aangegeven dat de sensor wordt gereinigd. Er klinkt een sluitergeluid, maar er wordt geen foto gemaakt.

- Voor het beste resultaat plaatst u de camera tijdens de sensorreiniging rechtop en stabiel op een tafel of een ander plat oppervlak.
- Zelfs als u de sensorreiniging herhaalt, wordt het resultaat niet echt beter. Direct na het reinigen van de sensor is de optie [Reinig nu ] tijdelijk niet beschikbaar.

Automatisch reinigen van de sensor uitschakelen

- Selecteer bij stap 2 [Auto. reiniging ] en selecteer vervolgens [Uitschak.].
- ▶ De sensor wordt niet meer gereinigd als u de aan-uitschakelaar op <ON> of <OFF> zet.

MENU Stofwisdata toevoegen ☆

De zelfreinigende sensor zal gewoonlijk ervoor zorgen dat er nauwelijks stof zichtbaar is op opnamen. Als er echter zichtbaar stof achterblijft, kunt u stofwisdata aan de opname toevoegen om naderhand stofvlekken te verwijderen. Digital Photo Professional (meegeleverde software, pag. 390) gebruikt de stofwisdata om stofvlekken automatisch te verwijderen.

Vorbereiding

- Neem een effen wit object, bijvoorbeeld een vel papier.
- Stel de brandpuntsafstand van het objectief in op 50 mm of meer.
- Stel de focusinstellingsknop op het objectief in op <MF> en zet de scherpstelling op oneindig (∞). Als het objectief geen focusafstandsschaal heeft, kijkt u naar de voorkant van het objectief en draait u de focusing helemaal met de klok mee.

Stofwisdata verkrijgen

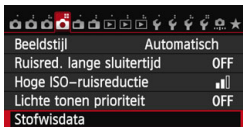

1 Selecteer [Stofwisdata].

- Selecteer [**Stofwisdata**] op het tabblad [4] en druk vervolgens op <SET>.



2 Selecteer [OK].

- Selecteer [**OK**] en druk op <SET>. Nadat de automatische zelfreiniging van de sensor is uitgevoerd, wordt een bericht weergegeven. Tijdens de reiniging hoort u een sluitergeluid, maar er wordt geen foto gemaakt.

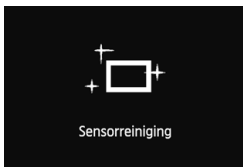

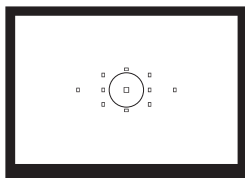

3 Fotografeer een effen wit object.

- Vul de zoeker op een afstand van 20-30 cm met een effen wit object zonder patroon en maak een opname.
- ▶ De foto wordt in de diafragmavoorkeuzemodus gemaakt bij een diafragma van f/22.
- Aangezien de opname niet wordt opgeslagen, kunnen de gegevens nog altijd worden opgehaald, ook al is er geen kaart in de camera geplaatst.
- ▶ Nadat de foto is gemaakt, verzamelt de camera de stofwisdata. Zodra de stofwisdata zijn verkregen, wordt er een bericht weergegeven. Nadat u [OK] hebt geselecteerd, wordt het menu opnieuw weergegeven.
- Als de gegevens niet zijn verkregen, wordt een foutbericht weergegeven. Volg de stappen bij 'Voorbereiding' op de voorgaande pagina en selecteer vervolgens [OK]. Maak de foto opnieuw.



Stofwisdata

Nadat de stofwisdata zijn verzameld, worden deze aan alle toekomstige JPEG- en RAW-opnamen toegevoegd. Als u een belangrijke opname gaat maken, wordt het aanbevolen om eerst de stofwisdata bij te werken door deze opnieuw te verzamelen. Raadpleeg de Digital Photo Professional Instructiehandleiding voor meer informatie over het gebruik van dit programma (meegeleverde software, pag. 390) voor het verwijderen van stofvlekken.

De grootte van de stofwisdata die aan de opname worden toegevoegd, is zo gering dat het toevoegen nauwelijks invloed heeft op de bestandsgrootte van de opname.

 Zorg ervoor dat u een effen wit object gebruikt, zoals een nieuw vel wit papier.

Als het papier een patroon bevat, kan dit voor stof worden aangezien en zodoende de nauwkeurigheid van de stofverwijdering door de software nadelig beïnvloeden.



MENU Handmatige sensorreiniging [☆]

Stof dat na de automatische sensorreiniging is achtergebleven, kunt u handmatig verwijderen met een blaasbuisje of een vergelijkbaar hulpmiddel. Haal het objectief van de camera voordat u de sensor gaat reinigen.

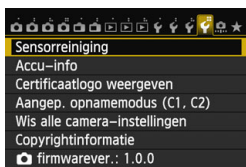
Het oppervlak van de beeldsensor is zeer kwetsbaar. Wij raden u aan om fysieke reiniging van de sensor bij een Canon Service Center te laten uitvoeren.



1 Selecteer [Sensorreiniging].

- Selecteer [Sensorreiniging] op het tabblad [ 4] en druk vervolgens op <  >.

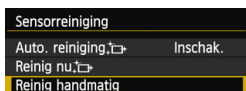

2 Selecteer [Reinig handmatig].

- Selecteer [Reinig handmatig] en druk vervolgens op <  >.



3 Selecteer [OK].

- Selecteer [OK] en druk vervolgens op <  >.
- ▶ De reflexspiegel wordt opgeklapt en de sluiters wordt geopend.
- 'CLn' knippert op het LCD-paneel.

4 Reinig de sensor.

5 Beëindig het reinigen.

- Zet de aan-uitschakelaar op <OFF>.

 Als u een batterij gebruikt, moet deze volledig zijn opgeladen. Handmatige sensorreiniging is niet mogelijk als de batterijgreep met AA/LR6-batterijen is bevestigd.

 Als stroomvoorziening wordt de DC-koppeling DR-E6 (afzonderlijk verkrijgbaar) en AC-adapter AC-E6N (afzonderlijk verkrijgbaar) aanbevolen.

- **Tijdens het reinigen van de sensor moet u geen van de onderstaande handelingen verrichten. Als de stroom wordt onderbroken, gaat de sluiters dicht en kunnen de sluitergordijnen of de beeldsensor beschadigd raken.**
 - **De aan-uitschakelaar op <OFF> zetten.**
 - **De batterij verwijderen/plaatsen.**
- Het oppervlak van de beeldsensor is zeer kwetsbaar. Reinig de sensor voorzichtig.
- Gebruik een gewoon blaasbuisje zonder borsteltje. Een borsteltje kan het oppervlak van de sensor beschadigen.
- Steek het blaasbuisje niet verder dan de objectieefbevestiging in de camera. Als de stroom wordt onderbroken, gaat de sluiters dicht en kunnen de sluitergordijnen of de reflexspiegel beschadigd raken.
- Gebruik nooit spuitbussen met perslucht of gas om de sensor schoon te maken. De druk kan de sensor beschadigen en de nevel kan op de sensor achterblijven.
- Als de batterij leeg raakt terwijl u de sensor reinigt, klinkt er een pieptoon als waarschuwing. Stop het reinigen van de sensor.
- Als er vuil blijft zitten dat niet met een blaasbuisje kan worden verwijderd, kunt u de sensor het best laten reinigen door een Canon Service Center.

12

Opnamen afdrukken

- **Afdrukken** (pag. 288)
U kunt de camera rechtstreeks aansluiten op een printer en de opnamen op de kaart afdrukken. De camera is compatibel met 'PictBridge', de standaard voor rechtstreeks afdrukken.
U kunt ook een draadloos LAN gebruiken om opnamen naar een PictBridge-printer (draadloos netwerk) te verzenden om te printen. Raadpleeg de Instructiehandleiding Wi-Fi functie voor meer informatie.
- **Digital Print Order Format (DPOF)** (pag. 295)
Met DPOF (Digital Print Order Format) kunt u opnamen die op de kaart staan, afdrukken volgens uw afdrukinstructies, zoals de opnameselectie, het aantal exemplaren, enzovoort. U kunt meerdere opnamen in één batch afdrukken of de afdruktaak doorgeven aan een foto-ontwikkelaar.
- **Opnamen selecteren voor een fotoboek** (pag. 299)
U kunt aangeven welke opnamen op de kaart moeten worden afgedrukt in een fotoboek.

Het afdrucken voorbereiden

De procedure voor rechtstreeks afdrucken kan volledig via het LCD-scherm van de camera worden uitgevoerd.

De camera op de printer aansluiten

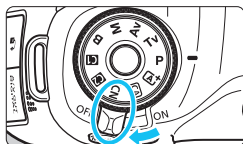

- 1** Zet de aan-uitschakelaar van de camera op <OFF>.

2 Installeer de printer.

- Raadpleeg de instructiehandleiding van de printer voor meer informatie.

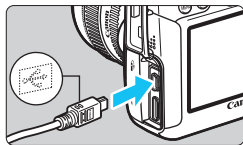

3 Sluit de camera op de printer aan.

- Gebruik de interfacekabel die bij de camera is geleverd.
- Sluit de kabel aan op de <DIGITAL>-aansluiting van de camera en let daarbij erop dat het pictogram <↔> op de stekker naar de voorkant van de camera wijst.
- Raadpleeg de instructiehandleiding van de printer voor aansluitinstructies.

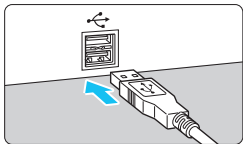

4 Schakel de printer in.

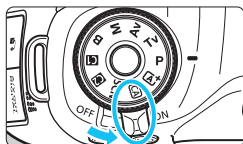

5 Zet de aan-uitschakelaar van de camera op <ON>.

- ▶ Bepaalde printers kunnen een pieptoon laten horen.

PictBridge



6 Geef de opname weer.

- Druk op de knop <▶>.
- ▶ De opname wordt weergegeven en het pictogram <🖨️> dat in de linkerbovenhoek van het scherm verschijnt, geeft aan dat de camera op een printer is aangesloten.



- U kunt films niet afdrukken.
- De camera kan niet worden gebruikt met printers die alleen compatibel zijn met CP Direct of Bubble Jet Direct.
- Gebruik alleen de meegeleverde interfacekabel.
- Als u bij stap 5 een lange pieptoon hoort, is er een probleem met de printer. Los het probleem op dat wordt weergegeven in het foutbericht (pag. 294).
- Afdrukken is niet mogelijk in de volgende gevallen: De opnamemodus is ingesteld op <📷> of <📷> in de modus <SCN>, [Ruisond. bij meerd. opn.] is ingesteld of [HDR-modus] is ingesteld.
- Als op het tabblad [🔍3] de optie [Wi-Fi] is ingesteld op [Inschakelen], is rechtstreeks afdrukken niet mogelijk. Stel [Wi-Fi] in op [Uitschakelen] en sluit vervolgens de interfacekabel aan.



- U kunt ook RAW-opnamen afdrukken die met deze camera zijn gemaakt.
- Als u een batterij als voeding voor de camera gebruikt, moet deze volledig opgeladen zijn. Met een volledig opgeladen batterij is afdrukken mogelijk gedurende circa 5 uur 30 min.
- Schakel eerst de camera en de printer uit voordat u de kabel verwijdert. Pak bij het verwijderen van de kabel de stekker vast en niet de kabel zelf.
- Bij direct printen wordt aanbevolen om de camera aan te sluiten met de DC-koppeling DR-E6 (afzonderlijk verkrijgbaar) en stroomadapter AC-E6N (afzonderlijk verkrijgbaar).

Afdrukken

De schermweergave en instellingsopties kunnen per printer verschillen. Bepaalde instellingen zijn mogelijk niet beschikbaar. Raadpleeg de instructiehandleiding van de printer voor meer informatie.

Pictogram aangesloten printer



1 Selecteer de opname die u wilt afdrukken.

- Controleer of linksboven in het LCD-scherm het pictogram wordt weergegeven.
- Draai aan het instelwiel om de opname te selecteren die u wilt afdrukken.

2 Druk op .

- ▶ Het scherm met afdrukinstellingen wordt weergegeven.

Scherm met afdrukinstellingen



Hiermee stelt u de afdrukeffecten in (pag. 290).

Hiermee schakelt u het afdrukken van datum of bestandsnummer in of uit.

Hiermee stelt u het aantal af te drukken exemplaren in.

Hiermee stelt u het bijsnijden in (pag. 293).

Hiermee stelt u het papierformaat, de papiersoort en de indeling in.

Hiermee gaat u terug naar het scherm in stap 1.

Hiermee start u het afdrukken.

Het papierformaat, de papiersoort en de pagina-indeling die u hebt ingesteld, worden weergegeven.

* Afhankelijk van de printer kunnen bepaalde instellingen, bijvoorbeeld voor het afdrukken van de datum en het bestandsnummer en voor het bijsnijden, mogelijk niet worden geselecteerd.

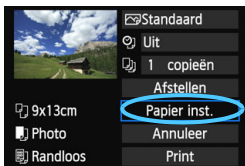

3 Selecteer [Papier inst.].

- Selecteer [**Papier inst.**] en druk vervolgens op .
- ▶ Het scherm met papierinstellingen wordt weergegeven.

Het papierformaat instellen

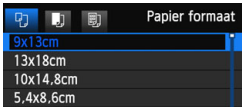

- Selecteer het formaat van het papier dat in de printer is geplaatst en druk vervolgens op <SET>.
- ▶ Het scherm met papiertypen wordt weergegeven.

De papiersoort instellen

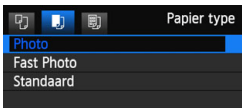

- Selecteer het type papier dat in de printer is geplaatst en druk vervolgens op <SET>.
- ▶ Het scherm voor de pagina-indeling wordt weergegeven.

De pagina-indeling instellen

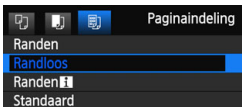

- Selecteer de pagina-indeling en druk vervolgens op <SET>.
- ▶ Het scherm met afdrুকinstellingen verschijnt weer.

Randen	Op de afdruk is een witte rand zichtbaar rondom de opname.
Randloos	De afdruk heeft geen randen. Als uw printer niet zonder randen kan afdrucken, wordt de opname met randen afgedrukt.
Randen [f]	De opname-informatie* ¹ wordt bij afdrucken van het formaat 9 x 13 cm en groter afgedrukt langs de rand van het papier.
xx-plus	Optie om 2, 4, 8, 9, 16 of 20 opnamen op één vel af te drukken.
20-plus [f]	20 of 35 opnamen worden afgedrukt als miniatuurafbeeldingen op papier van A4- of Letter-formaat* ² .
35-plus [f]	• Bij [20-plus [f]] wordt de opname-informatie* ¹ afgedrukt.
Standaard	De pagina-indeling is afhankelijk van het model of de instellingen van de printer.

*1: Van de Exif-gegevens worden de cameranaam, objectiefnaam, opnamemodus, sluitertijd, het diafragma, de mate van belichtingscompensatie, ISO-snelheid, witbalans, enzovoort afgedrukt.

*2: Wanneer u de afdrুকtaken met 'Digital Print Order Format (DPOF)' (pag. 295) hebt ingesteld, volgt u de instructies in 'Rechtstreeks afdrucken met DPOF' (pag. 298) om af te drukken.

 Als de beeldverhouding van de opname afwijkt van de beeldverhouding van het afdrুকpapier, kan de opname aanzienlijk worden bijgesneden door de opname zonder randen af te drukken. Als de opname is bijgesneden, kan deze er op papier korreliger uitzien vanwege het kleinere aantal pixels.



4 Stel de afdrukeffecten in.

- Stel de zomertijd in als dit nodig is. Als u geen afdrukeffecten wilt instellen, gaat u naar stap 5.
- **De schermweergave kan per printer verschillen.**
- Selecteer de optie en druk vervolgens op <SET>.
- Selecteer het gewenste afdrukeffect en druk vervolgens op <SET>.
- Als het pictogram <INFO> naast <INFO> helder wordt weergegeven, kunt u het afdrukeffect aanpassen (pag. 292).

Afdrukeffect	Omschrijving
Aan	De opname wordt afgedrukt met de standaardkleuren van de printer. De Exif-gegevens van de opname worden gebruikt voor het maken van automatische correcties.
Uit	Er wordt geen automatische correctie uitgevoerd.
Vivid	De opname wordt afgedrukt met een hogere verzadiging, voor levendige blauw- en groentinten.
NR	Beeldruis wordt vóór het afdrukken verminderd.
B/W Z/W	Opnamen worden afgedrukt in zwart-wit, waarbij zwart echt zwart is.
B/W Koele toon	Opnamen worden afgedrukt in zwart-wit, met koele, blauwachtige zwarttinten.
B/W Warme toon	Opnamen worden afgedrukt in zwart-wit, met warme, gelige zwarttinten.
Natuurlijk	Opnamen worden afgedrukt met de oorspronkelijke kleuren en het oorspronkelijke contrast. Er worden geen automatische kleuraanpassingen gemaakt.
Natuurl. M	De afdrukkenmerken zijn hetzelfde als voor de instelling 'Natuurlijk'. Met deze instelling zijn fijnere aanpassingen voor het afdrukken mogelijk dan met 'Natuurlijk'.
Standaard	De afdrukken verschillen per printer. Raadpleeg de instructiehandleiding van de printer voor meer informatie.

* Wijzigingen in de afdrukeffecten zijn zichtbaar in het beeld dat linksboven wordt weergegeven. Het beeld dat wordt afgedrukt, kan er iets anders uitzien dan het weergegeven beeld. Het weergegeven beeld is slechts een benadering. Dit geldt ook voor de instellingen [Helderheid] en [Levels aanpag.] op pagina 292.

Wanneer de opnamegegevens van een opname die is gemaakt bij ISO-snelheid H1 of H2 worden afgedrukt, wordt mogelijk niet de juiste ISO-snelheid afgedrukt.



5 Stel het afdrukken van de datum en het bestandsnummer in.

- Stel ze indien nodig in.
- Selecteer <[Beiden]> en druk vervolgens op <[SET]>.
- Kies de gewenste instelling en druk vervolgens op <[SET]>.



6 Stel het aantal exemplaren in.

- Stel de zomertijd in als dit nodig is.
- Selecteer [1] en druk vervolgens op <[SET]>.
- Stel het aantal exemplaren in en druk vervolgens op <[SET]>.

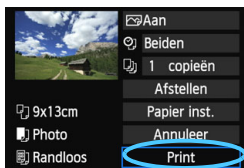

7 Begin met afdrukken.

- Selecteer [Print] en druk vervolgens op <[SET]>.



- Bij de instelling [**Standaard**] voor afdrukeffecten en andere opties worden de standaardinstellingen van de printer gebruikt zoals deze door de fabrikant zijn ingesteld. Raadpleeg de instructiehandleiding van de printer voor de [**Standaard**]-instellingen.
- Afhankelijk van de bestands grootte en de opnamekwaliteit kan het even duren voordat het afdrukken begint nadat u [**Print**] hebt geselecteerd.
- Als kantelcorrectie (pag. 293) op de opname is toegepast, duurt het langer voordat de opname wordt afgedrukt.
- Als u het afdrukken wilt beëindigen, drukt u op <[SET]> terwijl [**Stop**] wordt weergegeven. Vervolgens selecteert u [**OK**].
- Als u [**4: Wis alle camera-instellingen**] (pag. 56) uitvoert, worden de standaardinstellingen hersteld.

Afdrukeffecten aanpassen

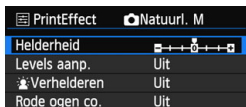
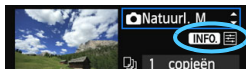

Selecteer het afdrukeffect zoals beschreven bij stap 4 op pagina 290. Druk op de knop <INFO.> wanneer naast <INFO.> het pictogram <☰> duidelijk wordt weergegeven. Vervolgens kunt u het afdrukeffect aanpassen. De selectie die u bij stap 4 hebt gemaakt, bepaalt wat u kunt aanpassen en wat er wordt weergegeven.

● Helderheid

Hier stelt u de helderheid van de opname in.

● Levels aanpag.

Als u [Manual] selecteert, kunt u de spreiding van het histogram wijzigen en de helderheid en het contrast van de opname aanpassen.

Wanneer het scherm voor aanpassing van de levels wordt weergegeven, drukt u op de knop <INFO.> om de positie van <▲> te wijzigen. Druk op de knop <◀▶> om de niveaus voor schaduw (0 - 127) en lichte plekken (128 - 255) naar wens aan te passen.

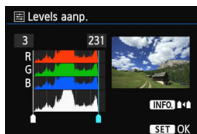

● Verhelderen

Effectief bij tegenlicht, dat ertoe kan leiden dat het gezicht van de gefotografeerde persoon er donker uitziet. Als [Aan] is ingesteld, wordt het gezicht voor het afdrukken helderder gemaakt.

● Rode ogen co.

Effectief bij rode ogen op foto's die met een flitser zijn gemaakt. Als [Aan] is ingesteld, worden rode ogen voor het afdrukken gecorrigeerd.



- De effecten [Verhelderen] en [Rode ogen co.] worden niet op het scherm weergegeven.
- Selecteer [Detail inst.] om het [Contrast], de [Verzadiging], de [Kleurtoon] en de [Kleurbalans] aan te passen. Gebruik <☼> om de [Kleurbalans] aan te passen. B staat voor blauw, A voor amber, M voor magenta en G voor groen. De kleur in de desbetreffende richting wordt gecorrigeerd.
- Als u [Wis alle] selecteert, worden de standaardinstellingen van alle afdrukeffecten hersteld.

De opname bijsnijden

Kantelcorrectie

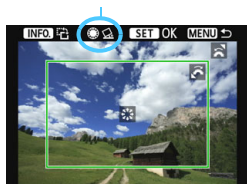

U kunt de opname bijsnijden en alleen het bijgesneden gedeelte afdrukken, net alsof de compositie opnieuw is bepaald.

Stel de opties voor bijsnijden in vlak voordat u gaat afdrukken. Als u bijsnijden instelt en vervolgens de afdrukinstellingen, moet u bijsnijden mogelijk opnieuw instellen vóór het afdrukken.

1 Selecteer [Afstellen] in het scherm met printinstellingen.

2 Stel de grootte, positie en beeldverhouding van het bijsnijdkader in.

- Het gedeelte van de opname dat binnen het bijsnijdkader valt, wordt afgedrukt. De beeldverhouding van het bijsnijdkader kunt u wijzigen met **[Papier inst.]**.

De grootte van het bijsnijdkader wijzigen

Draai aan het instelwiel <  > om de grootte van het bijsnijdkader te wijzigen. De vergroting van de opname neemt toe naarmate het bijsnijdkader kleiner wordt.

Het bijsnijdkader verplaatsen

Met <  > kunt u het kader verticaal of horizontaal over de opname schuiven. Verplaats het bijsnijdkader tot het gewenste gebied binnen het kader wordt weergegeven.

Het kader draaien

Wanneer u op de knop < **INFO**. > drukt, wisselt het bijsnijdkader van verticaal naar horizontaal en omgekeerd. Zo kunt u een verticale afdruk maken van een horizontale opname.

Opnamekanteling corrigeren

Door aan het instelwiel <  > te draaien kunt u de kantelhoek ongeveer 10 graden aanpassen in stappen van 0,5 graden.

Wanneer u de opnamekanteling aanpast, wordt het pictogram <  > op het scherm blauw.

3 Druk op < **SET > om de optie voor bijsnijden af te sluiten.**

- ▶ Het scherm met afdrukopties verschijnt weer.
- U kunt de bijgesneden opname bekijken in de linkerbovenhoek van het scherm met afdrukinstellingen.

-  Afhankelijk van de printer wordt het bijgesneden gedeelte van de opname mogelijk niet afgedrukt zoals u hebt opgegeven.
- De afgedrukte foto wordt korreliger naarmate u het bijsnijdkader verkleint.
- Controleer de opname tijdens het bijsnijden op het LCD-scherm van de camera. Op een tv-scherm wordt het bijsnijdkader mogelijk niet correct weergegeven.

Printerproblemen oplossen

Als het afdrukken niet wordt hervat nadat u een printerfout hebt opgelost (geen inkt, geen papier, enzovoort) en **[Doorgaan]** hebt geselecteerd, gebruik dan de knoppen op de printer om het afdrukken te hervatten. Raadpleeg de instructiehandleiding van de printer voor meer informatie over het hervatten van het afdrukken.

Foutberichten

Wanneer er tijdens het afdrukken een fout optreedt, wordt er een foutbericht op het LCD-scherm van de camera weergegeven. Druk op < > om het afdrukken te onderbreken. Nadat het probleem is opgelost, kunt u het afdrukken hervatten. Raadpleeg de instructiehandleiding van de printer voor informatie over het oplossen van een afdrukprobleem.

Papierfout

Controleer of het papier op de juiste manier in de printer is geplaatst.

Inkfout

Controleer het inktniveau van de printer en de afvaltank.

Hardware fout

Controleer of er andere problemen met de printer zijn dan papierstoringen en problemen met de inkt.

Bestandsfout

De geselecteerde opname kan niet via PictBridge worden afgedrukt. Opnamen die met een andere camera zijn gemaakt of met een computer zijn bewerkt, kunnen mogelijk niet worden afgedrukt.

Digital Print Order Format (DPOF)

U kunt het afdruktype instellen en aangeven of ook de datum en het bestandsnummer moeten worden afgedrukt. De afdrukinstellingen worden toegepast op alle opnamen die zijn geselecteerd om te worden afgedrukt. (Ze kunnen niet voor elke opname afzonderlijk worden ingesteld.)

De afdrukopties instellen

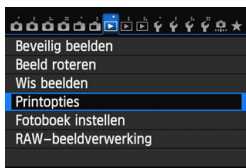

1 Selecteer [Printopties].

- Selecteer [Printopties] op het tabblad [1] en druk vervolgens op <SET>.

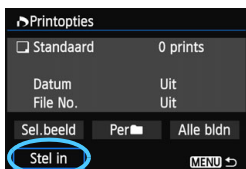

2 Selecteer [Stel in].

- Selecteer [Stel in] en druk vervolgens op <SET>.

3 Stel de optie naar wens in.

- Stel [Afdruktype], [Datum] en [File No.] in.
- Selecteer de optie die u wilt instellen en druk op <SET>. Selecteer de gewenste instelling en druk op <SET>.

[Afdruktype]

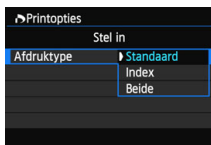

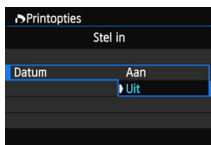

[Datum]



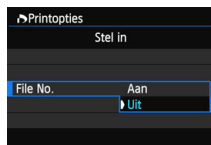

[File No.]



Afdruktype		Standaard	Er wordt één opname afgedrukt per vel.
		Index	Er worden meerdere miniatuurafbeeldingen afgedrukt per vel.
		Beide	Er worden zowel standaard- als indexafdrucken gemaakt.
Datum	Aan	Bij [Aan] wordt de datum van de opname afgedrukt.	
	Uit		
File No.	Aan	Bij [Aan] wordt het bestandsnummer van de opname afgedrukt.	
	Uit		

4 Verlaat de instelling.

- Druk op de knop <MENU>.
- ▶ Het scherm met afdrukoptyes verschijnt weer.
- Kies vervolgens voor het afdrucken een van de volgende opties:
[Sel.beeld], **[Per 
 - Zelfs als **[Datum]** en **[File No.]** zijn ingesteld op **[Aan]**, worden de datum of het bestandsnummer, afhankelijk van het afdruktype en het printermodel, mogelijk niet afgedrukt.
 - Als het afdruktype is ingesteld op **[Index]**, kunnen **[Datum]** en **[File No.]** niet allebei tegelijk worden ingesteld op **[Aan]**.
 - Wanneer u afdrucken maakt met DPOF, moet u de kaart gebruiken waarvoor de afdrukoptyes zijn ingesteld. Het werkt niet als u opnamen van de kaart haalt en deze probeert af te drukken.
 - Mogelijk kunnen bepaalde met DPOF compatibele printers en photofinishers de opnamen niet afdrucken zoals u hebt aangegeven. Raadpleeg de instructiehandleiding van de printer voor meer informatie voordat u begint met afdrucken. of neem contact op met uw foto-ontwikkelaar en informeer naar de compatibiliteit wanneer u afdrucken bestelt.
 - Probeer geen kaart in de camera te plaatsen waarvoor de afdrukoptyes op een andere camera zijn ingesteld en vervolgens een afdrukbestelling op te geven. De afdruktaak kan mogelijk worden overschreven. Afhankelijk van de bestandsindeling van de opnamen kan afdrucken onmogelijk zijn.**

 RAW-opnamen en films kunnen niet worden geselecteerd voor afdrucken. U kunt RAW-opnamen afdrucken met PictBridge (pag. 286).

Afdrukopties opgeven

Sel.beeld



Selecteer een voor een opnamen en voeg ze aan de afdruktaak toe.

Als u op de knop <Q> drukt en het instelwiel <☀> linksom draait, kunt u een opname selecteren in de weergave van drie opnamen.

Als u wilt terugkeren naar de weergave van één opname, draait u het instelwiel <☀> rechtsom. Druk op de knop <MENU> om de afdruktaak op de kaart op te slaan.



Aantal
Totaalaantal geselecteerde opnamen

[Standaard] [Beide]

Druk op <▲▼> om een afdruktaak voor één afdruk van de weergegeven opname te plaatsen.



Vinkje
Indexpictogram

[Index]

Druk op <SET> om opnamen die zijn gemarkeerd met een <✓> in de indexafdruk op te nemen.

Per

Selecteer **[Markeer alle mappen]** en selecteer de map. Er wordt een afdruktaak voor één afdruk van alle opnamen in de map geplaatst. Als u **[Verwijder alles in de map]** selecteert en de map selecteert, worden de afdrukopties voor die map allemaal geannuleerd.

Alle bldn

Als u **[Markeer alles op de kaart]** selecteert, wordt van alle opnamen op de kaart één afdruk gemaakt. Als u **[Verwijder alles op de kaart]** selecteert, wordt de afdruktaak voor alle opnamen op de kaart gewist.



- RAW-opnamen en films worden niet aan afdruktaak toegevoegd, zelfs als u 'Per' of 'Alle bldn' hebt geselecteerd.
- Als u een PictBridge-printer gebruikt, kunt u maximaal 400 opnamen afdrukken per afdruktaak. Als u een groter aantal opgeeft, worden mogelijk niet alle opnamen afgedrukt.

Rechtstreeks afdrukken met DPOF

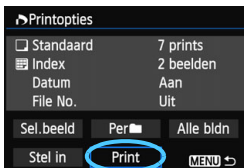

Met een PictBridge-printer kunt u opnamen eenvoudig met DPOF afdrukken.

1 Bereid het afdrukken voor.

- Zie pagina 286.
Volg de procedure 'De camera op de printer aansluiten' tot stap 5.

2 Selecteer [Printopties] op het tabblad [▶ 1].

3 Selecteer [Print].

- [Print] wordt alleen weergegeven als de camera op een printer is aangesloten en afdrukken mogelijk is.

4 Stel de optie [Papier inst.] in (pag. 288).

- Stel indien nodig de afdrukeffecten (pag. 290) in.

5 Selecteer [OK].

- Vergeet niet het papierformaat in te stellen voordat u gaat afdrukken.
- Bepaalde printers kunnen het bestandsnummer niet afdrukken.
- Als [Randen] is ingesteld, wordt de datum mogelijk op de rand afgedrukt.
- Afhankelijk van de printer kan de datum er licht uitzien als deze op een heldere achtergrond of op de rand wordt afgedrukt.

- [Manual] kan niet worden geselecteerd in [Levels aanpag.].
- Als u het afdrukken hebt onderbroken en de resterende opnamen nog wilt afdrukken, selecteert u [Hervat]. Het afdrukken wordt niet hervat als u het afdrukken onderbreekt en een van de volgende situaties zich voordoet:
 - Voordat u het afdrukken hervatte, hebt u de afdruktaak gewijzigd of opnamen verwijderd die waren geselecteerd om te worden afgedrukt.
 - Bij het instellen van de index hebt u de papierinstelling gewijzigd voordat u het afdrukken hervatte.
 - Toen u het afdrukken onderbrak, was de resterende capaciteit van de kaart laag.
- Zie pagina 294 als zich tijdens het afdrukken problemen voordoen.

Opnamen selecteren voor een fotoboek

Wanneer u opnamen selecteert om te gebruiken in fotoboeken (maximaal 998 opnamen) en EOS Utility (meegeleverde software) gebruikt om ze over te brengen naar een computer, worden de geselecteerde opnamen naar een speciale map gekopieerd. Deze functie is handig als u online fotoboeken wilt bestellen en om fotoboeken af te drukken op een printer.

Eén opname tegelijk selecteren

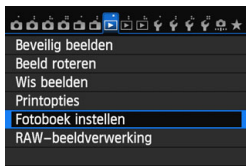

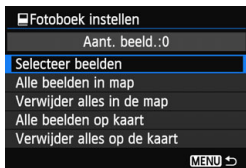

1 Selecteer [Fotoboek instellen].

- Selecteer op het tabblad [ 1] de optie **[Fotoboek instellen]** en druk vervolgens op <SET>.



2 Selecteer [Selecteer beelden].

- Selecteer **[Selecteer beelden]** en druk vervolgens op <SET>.
- ▶ Er wordt een opname weergegeven.
- Als u op de knop <Q> drukt en het instelwiel < > linksom draait, kunt u een opname selecteren in de weergave van drie opnamen. Als u wilt terugkeren naar de weergave van één opname, draait u het instelwiel < > rechtsom.

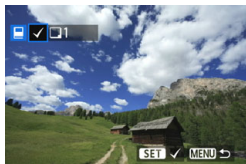

3 Selecteer de gewenste opname voor het fotoboek.

- Draai aan het instelwiel < > om een beeld te selecteren en druk vervolgens op <SET>.
- Herhaal deze stap om andere gewenste opnamen te selecteren. Het aantal opnamen dat is geselecteerd, wordt linksboven in het scherm weergegeven.
- Als u de selectie van de gewenste opname wilt annuleren, drukt u nogmaals op de knop <SET>.
- Als u wilt terugkeren naar het menu, drukt u op de knop <MENU>.

Alle opnamen in een map of op een kaart opgeven

U kunt alle opnamen in een map of op een geheugenkaart tegelijk opgeven.

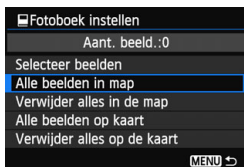

Wanneer [ **1: Fotoboek instellen**] is ingesteld op [**Alle beelden in map**] of [**Alle beelden op kaart**], worden alle opnamen in de map of op de kaart opgegeven.

Als u de selectie van de opnamen wilt annuleren, selecteert u [**Verwijder alles in de map**] of [**Verwijder alles op de kaart**].

 Selecteer met deze camera geen opnamen die al op een andere camera voor een ander fotoboek zijn geselecteerd. De fotoboekinstellingen kunnen mogelijk worden overschreven.

 RAW-opnamen en films kunnen niet worden geselecteerd.

13

De camera aanpassen aan uw voorkeuren

U kunt verschillende camerafuncties aanpassen aan uw opnamevoorkeuren met behulp van persoonlijke voorkeuzen.

U kunt de huidige camera-instellingen ook opslaan onder de standen <C1> en <C2> van het programmakeuzewiel.

De functies die worden uitgelegd in dit hoofdstuk werken alleen in de creatieve modi.

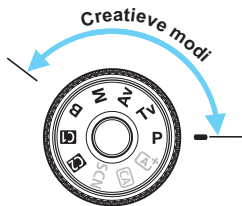

MENU Persoonlijke voorkeuzen instellen [☆]

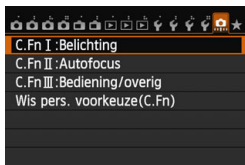

1 Selecteer [**☰**].

2 Selecteer de groepag.

- Selecteer een van de persoonlijke voorkeuze-instellingen C.Fn I-III en druk vervolgens op < **SET** >.

Nummer van persoonlijke voorkeuze

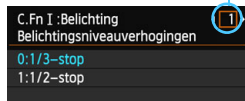

3 Selecteer het nummer van de persoonlijke voorkeuze.

- Druk op de knop < **◀▶** > om het nummer van de persoonlijke voorkeuze te selecteren en druk vervolgens op < **SET** >.

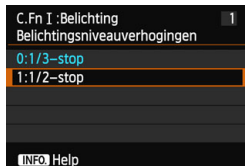

4 Wijzig de instelling.

- Selecteer de gewenste instelling (nummer) en druk op < **SET** >.
- Herhaal stap 2 t/m 4 om andere persoonlijke voorkeuzen in te stellen.
- De ingestelde persoonlijke voorkeuzen worden onder in het scherm vermeld, onder de respectieve functienummers.

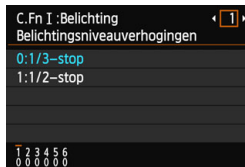

5 Verlaat de instelling.

- Druk op de knop < **MENU** >.
- ▶ Het scherm van stap 2 wordt weer weergegeven.



Persoonlijke voorkeuzen wissen

Selecteer in stap 2 [**Wis pers.voorkeuze (C.Fn)**] om alle persoonlijke voorkeuze-instellingen te wissen.

 Zelfs wanneer u alle persoonlijke voorkeuzen wist, blijven de instellingen voor [**☰ C.Fn III -2: Matglas**] en [**☰ C.Fn III -5: Aangepaste bediening**] behouden.

MENU Persoonlijke voorkeuze [☆]

C.Fn I: Belichting

		 LV-opnamen	 Filmopnamen
1	Belichtingsniveauverhogingen	<input type="radio"/>	<input type="radio"/>
2	ISO-stappen	<input type="radio"/>	In M
3	Bracketing automatisch annuleren	<input type="radio"/>	(Foto met witbalansbracketing (WB-BKT))
4	Bracketingvolgorde	<input type="radio"/>	
5	Aantal bracketed opnamen	<input type="radio"/>	
6	Veiligheidsshift	<input type="radio"/>	

C.Fn II: Autofocus

1	Trackinggevoeligheid	pag. 307		
2	Versnelde/vertraagde tracking	pag. 308		
3	AI servo 1e beeldvoorkeur			
4	AI servo 2e beeldvoorkeur	pag. 309		
5	AF-hulplicht		Met AFQuick *	
6	Obj.sturing bij AF onmogelijk		Met AFQuick	Met AFQuick
7	AF-punt op basis van richting	pag. 310	Met AFQuick	Met AFQuick
8	Ingespiegeld display			
9	AF-fijnafstelling	pag. 311	Met AFQuick	Met AFQuick

* Als u een Speedlite uit de EX-serie (afzonderlijk verkrijgbaar) met een ledlamp gebruikt, wordt de ledlamp zelfs in de AF □- en AF ∩-modi ingeschakeld als AF-hulplicht.

C.Fn III: Bediening/overig

1	Wielrichting bij tv/AV	pag. 311	<input type="radio"/>	<input type="radio"/>
2	Matglas	pag. 312		
3	Multifunctievergrendeling		<input type="radio"/>	<input type="radio"/>
4	Waarschuwingen! in zoeker	pag. 313		
5	Aangepaste bediening		Afhankelijk van instelling	



Grijs weergegeven persoonlijke voorkeuzen werken niet tijdens Live view-opnamen (LV-opnamen) of filmopnamen. (De instellingen zijn uitgeschakeld.)

C.Fn I: Belichting

C.Fn I -1 Belichtingsniveauperhogingen

0: 1/3-stop

1: 1/2-stop

Hier stelt u verhogingen in stappen van 1/2 stop in voor de sluitertijd, het diafragma, AEB, de flitsbelichtingscompensatie, enzovoort. Deze instelling is effectief als u de belichting wilt regelen in grotere stappen dan 1/3 stopag.

 Met instelling 1 wordt de belichtingsinstelling weergegeven in de zoeker en op het LCD-scherm zoals hieronder is afgebeeld.



C.Fn I -2 ISO-stappen

0: 1/3-stop

1: 1-stop

C.Fn I -3 Bracketing automatisch annuleren

0: Aan

Wanneer u de aan-uitschakelaar op <OFF> zet, worden de instellingen voor AEB en WB-BKT geannuleerd. AEB wordt ook geannuleerd als de flitser gereed is voor gebruik of als u overschakelt op de filmmodus.

1: Uit

De instellingen voor AEB en WB-BKT worden geannuleerd, zelfs wanneer u de aan-uitschakelaar op <OFF> zet. (Als de flitser gereed is voor gebruik of als u overschakelt op de filmmodus, wordt AEB tijdelijk geannuleerd; het AEB-bereik blijft echter behouden.)

C.Fn I -4 Bracketingvolgorde

De volgorde van de opnamereeks voor AEB en WB-BKT kan worden gewijzigd.

0: 0 → → → +

1: - → **0** → +

2: + → **0** → -

AEB	Witbalans bracketing	
	Richting b/a	Richting m/g
0 : Standaardbelichting	0 : Standaardwitbalans	0 : Standaardwitbalans
- : Kortere belichting	- : Meer blauw	- : Meer magenta
+ : Verhoogde belichting	+ : Meer oranje	+ : Meer groen

C.Fn I -5 Aantal bracketed opnamen

U kunt in plaats van het gebruikelijke aantal van drie opnamen bij AEB en WB-BKT ook kiezen voor 2, 5 of 7 opnamen.

Wanneer [**Bracketingvolgorde: 0**] is ingesteld, worden de bracketed opnamen gemaakt zoals aangeduid in de tabel hieronder.

0: 3 opnamen

1: 2 opnamen

2: 5 opnamen

3: 7 opnamen

(tussenschappen van 1 stop)

	1e opname	2e opname	3e opname	4e opname	5e opname	6e opname	7e opname
0: 3 opnamen	Standaard (0)	-1	+1				
1: 2 opnamen	Standaard (0)	±1					
2: 5 opnamen	Standaard (0)	-2	-1	+1	+2		
3: 7 opnamen	Standaard (0)	-3	-2	-1	+1	+2	+3



Met instelling 1 kunt u bij het instellen van het AEB-bereik de plus- of minzijde selecteren.

C.Fn I -6 Veiligheidshift

0: Uitschakelen

1: Sluittijd/diafragma

Dit werkt in de modi AE met sluitervoork. (**Tv**) en AE met diafragmavoork. (**Av**). Als de helderheid van het onderwerp verandert en de standaardbelichting niet binnen het bereik van de automatische belichting valt, wordt de handmatig opgegeven instelling automatisch door de camera gewijzigd zodat een standaardbelichting kan worden gebruikt.

2: ISO-snelheid

Dit werkt in de modi AE-programma (**P**), AE met sluitervoork. (**Tv**) en AE met diafragmavoork. (**Av**). Als de helderheid van het onderwerp verandert en de standaardbelichting niet binnen het bereik van de automatische belichting valt, wordt de handmatig ingestelde ISO-snelheid automatisch door de camera gewijzigd zodat een standaardbelichting kan worden gebruikt.



- Zelfs als onder [**3: ISO-snelheidsinst.**] de standaardinstelling van [**ISO-snelh.bereik**] of [**Min. sluitertijd**] is gewijzigd, wordt deze waarde door de veiligheidsshift overschreven als er geen standaardbelichting kan worden verkregen.
- De minimale en maximale ISO-snelheden van de veiligheidsshift die gebruikmaakt van de ISO-snelheid wordt bepaald met de instelling [**Auto ISO-bereik**] (pag. 110). Als de handmatig ingestelde ISO-snelheid echter hoger is dan de waarde van [**Auto ISO-bereik**], wordt de veiligheidsshift toegepast tot aan de hoogte van de handmatig ingestelde ISO-snelheid.
- Als [**Sluittijd/diafragma**] of [**ISO-snelheid**] is ingesteld, wordt de veiligheidsshift indien nodig toegepast, zelfs wanneer de flitser wordt gebruikt.

C.Fn II: Autofocus

C.Fn II -1 Trackinggevoeligheid

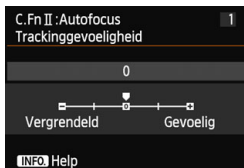

Bepaalt de gevoeligheid bij het volgen van het onderwerp tijdens AI Servo AF wanneer een obstakel de AF-punten nadert of wanneer de AF-punten zich van het onderwerp vandaan bewegen.

[0]

Een standaardinstelling die geschikt is voor de meeste onderwerpen. Geschikt voor normale, bewegende onderwerpen.

[Vergrendeld: -2 / Vergrendeld: -1]

De camera blijft proberen scherp te stellen op het onderwerp, zelfs wanneer een obstakel de AF-punten nadert of het onderwerp zich van de AF-punten vandaan beweegt. De instelling -2 zorgt ervoor dat de camera het onderwerp langer volgt dan bij de instelling -1.

Als de camera echter op het verkeerde onderwerp scherpstelt, duurt het wellicht iets langer om over te schakelen en op het gewenste onderwerp scherp te stellen.

[Gevoelig: +2 / Gevoelig: +1]

Zodra een AF-punt een onderwerp volgt, kan de camera scherpstellen op opeenvolgende onderwerpen op verschillende afstanden. Dit is ook effectief als u altijd wilt scherpstellen op het onderwerp dat zich het dichtst bij u bevindt. De instelling +2 zorgt ervoor dat er sneller dan bij de instelling +1 op het volgende opeenvolgende onderwerp wordt scherpgesteld.

De kans is echter groter dat de camera op het verkeerde onderwerp scherpstelt.



[Trackinggevoeligheid] is de functie met de naam [AI Servo-trackinggevoeligheid] op de EOS-1D Mark III/IV, EOS-1Ds Mark III en EOS 7D.

C.Fn II -2 Versnelde/vertraagde tracking

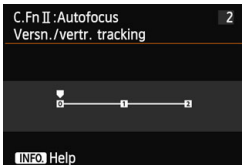

Dit bepaalt de gevoeligheid voor het volgen van bewegende onderwerpen die plotseling enorm kunnen versnellen of vertragen, bijvoorbeeld als gevolg van abrupt starten of stoppen, enz.

[0]

Geschikt voor onderwerpen die zich met een vaste snelheid verplaatsen.

[+2/+1]

Dit is effectief voor onderwerpen die plotselinge bewegingen maken, plotseling versnellen of vaart minderen of plotseling stoppen. Zelfs wanneer de snelheid van het bewegende onderwerp plotseling sterk verandert, blijft de camera op het onderwerp scherpstellen. Zo is bij een naderend onderwerp de kans kleiner dat de camera scherpstelt op een plek achter het onderwerp, aangezien dat tot een onscherp onderwerp zou leiden.

Voor een onderwerp dat plotseling tot stilstand komt, is de kans kleiner dat de camera op een plek voor het onderwerp scherpstelt. Met de instelling +2 kan de camera grote veranderingen in de snelheid van het bewegende onderwerp beter volgen dan met de instelling +1.

Omdat de camera gevoelig is voor kleine bewegingen van het onderwerp, kan de scherpstelling echter even onstabiel zijn.

C.Fn II -3 AI servo 1e beeldvoorkeur

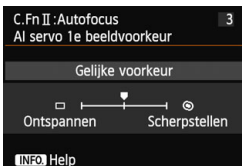

U kunt de eigenschappen instellen voor de automatische scherpstelling en de ontspanning voor de eerste opname tijdens het maken van continu-opnamen met AI Servo AF.

[Gelijke voorkeur]

Er wordt aan het scherpstellen en ontspannen gelijke prioriteit gegeven.

[Ontspanvoorkeur] (□)

Wanneer u de ontspanknop indrukt, wordt de opname direct gemaakt, ook al is er nog niet scherpgesteld. Dit is effectief wanneer u het wijzigen van de sluitertijd belangrijker vindt dan de scherpstelling.

[Scherpstelvoorkeur] (⊙)

Wanneer u de ontspanknop indrukt, wordt er pas een opname gemaakt wanneer de camera heeft scherpgesteld. Dit is effectief als u in ieder geval wilt scherpstellen voordat u de opname maakt.

C.Fn II -4 AI servo 2e beeldvoorkeur

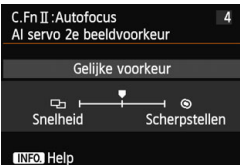

U kunt de eigenschappen instellen voor de automatische scherpstelling en de ontspanning tijdens het maken van continu-opnamen na de eerste opname met AI Servo AF.

[Gelijke voorkeur]

Er wordt aan het scherpstellen en continu-opnamesnelheid gelijke prioriteit gegeven. Bij weinig licht of met onderwerpen met weinig contrast kan de opnamesnelheid afnemen.

[Opnamesnelheidvoorkeur] (☐)

Er wordt geen voorrang gegeven aan de scherpstelling, maar aan de continu-opnamesnelheid. De continu-opnamesnelheid neemt niet af. Dit is handig wanneer u de continu-opnamesnelheid wilt handhaven.

[Scherpstelvoorkeur] (📍)

Er wordt geen voorrang gegeven aan de continu-opnamesnelheid, maar aan de scherpstelling. De opname wordt pas gemaakt nadat op het onderwerp is scherpgesteld. Dit is effectief als u in ieder geval wilt scherpstellen voordat u de opname maakt.

C.Fn II -5 AF-hulplicht

Hiermee schakelt u het AF-hulplicht van de Speedlite voor EOS-camera's in of uit.

0: Inschakelen

De Speedlite activeert indien nodig het AF-hulplicht.

1: Uitschakelen

De Speedlite activeert het AF-hulplicht niet. Dit voorkomt dat het AF-hulplicht anderen stoort.

2: Alleen IR AF-hulplicht

Alleen externe Speedlites met een infrarood AF-hulplicht kunnen het hulplicht activeren. Dit voorkomt dat het AF-hulplicht een paar keer kort flitst. Bij gebruik van een Speedlite uit de EX-serie die van een ledlamp is voorzien, wordt de ledlamp niet automatisch als AF-hulplicht ingeschakeld.



Als de persoonlijke voorkeuze van de externe Speedlite **[AF-hulplicht]** wordt ingesteld op **[Uitschakelen]**, wordt de instelling van deze functie onderdrukt en wordt het AF-hulplicht niet ingeschakeld.

C.Fn II -6 Objectiefsturing bij AF onmogelijk

Als niet kan worden scherpgesteld met automatische scherpstelling, kunt u de camera naar de juiste scherpstelling laten zoeken of laten stoppen met zoeken.

0: Continu scherpstellen

1: Stop scherpstellen

Als de automatische scherpstelling start, maar het resultaat onacceptabel is of achterwege blijft, stopt het objectief. Dit voorkomt dat het beeld extreem onscherp wordt doordat de camera naar de juiste scherpstelling blijft zoeken.

 Bij superteleobjectieven kan het beeld extreem onscherp worden doordat de camera blijft zoeken naar de juiste scherpstelling. Daardoor duurt het de volgende keer langer voordat er is scherpgesteld. Het wordt daarom aanbevolen om de instelling [Stop scherpstellen] te activeren voor superteleobjectieven.

C.Fn II -7 AF-punt op basis van richting

In plaats van hetzelfde AF-punt te gebruiken voor zowel verticale als horizontale opnamen, kunt u voor beide richtingen verschillende AF-punten selecteren en gebruiken.

0: Gelijk voor verticaal/horizontaal

Voor zowel verticale als horizontale opnamen wordt hetzelfde AF-punt gebruikt.

1: Verschillende AF-punten

Het AF-punt kan voor elke camerarichting afzonderlijk worden geselecteerd (1. Horizontaal, 2. Verticaal met de cameragreep aan de bovenkant, 3. Verticaal met de cameragreep aan de onderkant). Dit kan handig zijn wanneer u bijvoorbeeld het goede AF-punt wilt blijven gebruiken ongeacht de richting van de camera.

Wanneer u handmatig een AF-punt selecteert in een van de drie richtingen (1., 2. of 3.), wordt deze instelling toegepast. Wanneer u de camerarichting wijzigt, wordt het AF-punt eveneens gewijzigd in het AF-punt dat correspondeert met het handmatig geselecteerde AF-punt.

C.Fn II -8 Ingespiegeld display

0: Aan

1: Uit

Wanneer er is scherpgesteld, lichten de AF-punten in de zoeker niet rood op. Stel dit in als u het rood oplichten van het AF-punt hinderlijk vindt. Het AF-punt wordt nog wel rood wanneer u het selecteert.

C.Fn II -9 AF-fijnafstelling

Fijnafstelling van het scherpstelpunt bij automatische scherpstelling is mogelijk voor opnamen met de zoeker en Live view-opnamen in de Quick-modus. Raadpleeg pagina 314 voor meer informatie.





C.Fn III: Bediening/overig

C.Fn III -1 Wielrichting bij Tv/Av

0: Normaal

1: Omgekeerde richting

U kunt de richting omkeren waarin u het instelwiel moet draaien om de sluitertijd en het diafragma in te stellen.

In de opnamemodus <M> is de draairichting van de instelwielen < > en < > omgekeerd. In de andere opnamemodi is alleen de draairichting van het instelwiel < > omgekeerd. De draairichting van het instelwiel < > is gelijk aan die voor de modus <M> en het instellen van de belichtingscompensatie.

C.Fn III -2 Matglas

Indien u het matglas verandert, verandert deze instelling zodat deze overeenkomt met het type matglas om de juiste belichting te verkrijgen.

0: Eg-A II

1: Eg-D

2: Eg-S

Matglaseigenschappen

Eg-A II: Standaardprecisiemat

Standaardmatglas dat bij de camera wordt geleverd. Biedt zowel goede zoekerhelderheid als gemak bij handmatig scherpstellen.

Eg-D : Precisiemat met raster

Het matglas heeft rasterlijnen. Dit helpt om het beeld horizontaal of verticaal te houden.

Eg-S : Superprecisiemat

Matglas waarmee eenvoudiger handmatig kan worden scherpgesteld dan met de Eg-A II. Handig als u vaak handmatig scherpstelt.

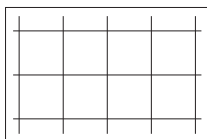

- Hoewel het Eg-A-matglas in deze camera kan worden geplaatst, zal dit niet de juiste belichting geven.

Maximaal diafragma van het objectief met Superprecisiemat Eg-S

- Optimaal voor objectieven met een maximaal diafragma van $f/2.8$ of groter.
- Als u een objectief met een maximaal diafragma kleiner dan $f/2.8$ gebruikt, is de zoeker donkerder dan met matglas Eg-A II.

- zelfs wanneer u [] : **Wis persoonlijke voorkeuze (C.Fn)**] selecteert, blijft deze instelling behouden.
- Aangezien de camera standaard is uitgerust met het Eg-A II-matglas, is C.Fn III -2-0 als fabrieksinstelling ingesteld.
- Raadpleeg de instructiehandleiding van het matglas voor meer informatie over het verwisselen van het matglas. Indien het matglas niet samen met de houder omlaag komt, kantelt u de camera naar u toe.

C.Fn III -3 Multifunctievergrendeling

Wanneer de schakelaar <LOCK▶> naar rechts staat, is het niet mogelijk om een instelling per ongeluk te wijzigen met <☀>, <⊙> of <☼>.

Selecteer de camerafunctie die u wilt vergrendelen, druk op <SET> om er een <✓> bij te zetten en selecteer [OK].



Hoofdstelwiel



Snelinstelwiel



Multifunctionele knop



- Wanneer de schakelaar <LOCK▶> is ingesteld en u een vergrendelde camerafunctie probeert te gebruiken, wordt <L> in de zoeker en op het LCD-paneel weergegeven. Verder wordt op het scherm met opname-instellingen (pag. 48) [LOCK] weergegeven.
- Wanneer de schakelaar <LOCK▶> naar rechts staat, is het instelwiel <⊙> standaard vergrendeld.

C.Fn III: -4 Waarschuwingen! in zoeker

Wanneer een van de volgende functies is ingesteld, wordt het pictogram <!> linksonder in de zoeker (pag. 23) weergegeven.

Selecteer de functie waarvoor u het waarschuwingspictogram wilt weergeven, druk op <SET> om er een <✓> bij te zetten en selecteer [OK]. Wanneer dit is ingesteld, wordt het pictogram <!> ook weergegeven voor opname-instellingen (pag. 48).

Als monochroom is ingesteld

Wanneer de beeldstijl is ingesteld op [Monochroom] (pag. 113), wordt het waarschuwingspictogram weergegeven.

Als WB is gecorrigeerd

Wanneer witbalanscorrectie (pag. 123) is ingesteld, wordt het waarschuwingspictogram weergegeven.

Als ISO-uitbreiding wordt gebruikt

Wanneer de ISO-snelheid handmatig is ingesteld op L (50), H1 (51200) of H2 (102400) (pag. 107), wordt het waarschuwingspictogram weergegeven.

Als spotmeting is ingesteld

Wanneer de meetmethode is ingesteld op [Spotmeting] (pag. 150), wordt het waarschuwingspictogram weergegeven.

C.Fn III -5 Aangepaste bediening

U kunt veelgebruikte functies naar wens toewijzen aan cameraknoppen of instelwielen. Raadpleeg pagina 320 voor meer informatie.

: AF-fijnafstelling

Fijnafstelling van het scherpstelpunt bij automatische scherpstelling is mogelijk voor opnamen met de zoekker en Live view-opnamen in de Quick-modus. Dit wordt 'AF-fijnafstelling' genoemd. Lees voordat u aanpassingen doorvoert 'Opmerkingen bij AF-fijnafstelling' op pagina 319.



 **Gewoonlijk is deze aanpassing niet nodig. Gebruik deze functie alleen indien nodig. Deze aanpassing kan tot gevolg hebben dat er niet meer correct kan worden scherpgesteld.**

1: Alles even veel aanpassen

Stel de aanpassing handmatig in door aan te passen, een opname te maken en het resultaat te controleren. Herhaal dit tot de gewenste aanpassing is doorgevoerd. Tijdens de automatische scherpstelling wordt het scherpstelpunt altijd verschoven met de aanpassing, ongeacht welk objectief wordt gebruikt.



1 Selecteer [C.Fn II: Autofocus].

- Selecteer op het tabblad [,] de optie [C.Fn II: Autofocus] en druk vervolgens op <  >.



2 Selecteer [9]:[AF-fijnafstelling].

- Selecteer [9]:[AF-fijnafstelling] en druk vervolgens op <  >.



3 Selecteer [1: Alles even veel].

- Selecteer [1: Alles even veel].

4 Druk op de knop < >.

- ▶ Het scherm [1: Alles even veel] verschijnt.



5 Maak de aanpassing.

- Druk op de knop <◀▶> om de aanpassing door te voeren. Het instelbare bereik is ± 20 stappen.
- Door een instelling in de richting van '-: 📷' te kiezen, brengt u het scherpstelpunt meer naar voren ten opzichte van het standaard scherpstelpunt.
- Door een instelling in de richting van '+: ▲' te kiezen, brengt u het scherpstelpunt meer naar achteren ten opzichte van het standaard scherpstelpunt.
- Druk na het doorvoeren van de aanpassing op <SET>.
- Selecteer [**1: Alles even veel**] en druk vervolgens op <SET>.
- Druk op de knop <MENU> om de instelling te sluiten.

6 Controleer het resultaat van de aanpassing.

- Maak een opname en geef deze weer (pag. 236) om het resultaat van de aanpassing te controleren.
- Wanneer de resulterende opname wordt scherpgesteld voor het gewenste punt, maakt u de aanpassing naar de '+: ▲' -richting. Wanneer de resulterende opname wordt scherpgesteld achter het gewenste punt, maakt u de aanpassing naar de '-: 📷' -richting.
- Voer de aanpassing indien nodig nogmaals uit.



Als [**1: Alles even veel**] wordt geselecteerd, is aanpassing van de automatische scherpstelling niet mogelijk voor de groothoekstand en telestand van zoomobjectieven.

2: Per lens afstellen

U kunt de aanpassing voor ieder objectief doorvoeren en de aanpassing in de camera registreren. U kunt voor maximaal 40 objectieven aanpassingen registreren. Wanneer u automatisch scherpstelt met een objectief waarvan de aanpassing is geregistreerd, zal het scherpstelpunt door de aanpassing altijd zijn bijgesteld. Stel de aanpassing handmatig in door aan te passen, een opname te maken en het resultaat te controleren. Herhaal dit tot de gewenste aanpassing is doorgevoerd. Als u gebruik maakt van een zoomlens, maakt u de aanpassing voor de groothoekstand (W) en de telestand (T).



1 Selecteer [2: Per lens afstellen].

- Selecteer [2: Per lens afstellen].

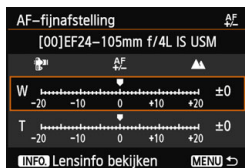

2 Druk op de knop <Q>.

- ▶ Het scherm [2: Per lens afstellen] verschijnt.



3 Controleer en wijzig de objectiefgegevens.

Controleer de objectiefgegevens.

- Druk op de knop <INFO>.
- ▶ In het scherm worden de naam van het objectief en een 10-cijferig serienummer weergegeven. Wanneer het serienummer wordt weergegeven, selecteert u [OK] en gaat u naar stap 4.
- Als het serienummer van het objectief niet kan worden bevestigd, wordt '0000000000' weergegeven. Voer het nummer in zoals hieronder aangegeven. Zie de volgende pagina over het sterretje ' * ' dat voor het serienummer van het objectief wordt weergegeven.



Voer het serienummer in.

- Druk op de knop <◀▶> om de gewenste cijfer te selecteren en druk vervolgens op <SET> om <⏏> weer te geven.
- Druk op de knop <▲▼> om het getal in te voeren en druk vervolgens op <SET>.
- Nadat u alle cijfers hebt ingevoerd, selecteert u [OK] en drukt u vervolgens op <SET>.

Over het serienummer van het objectief

- Als in stap 3 een sterretje voor het 10-cijferige serienummer van het objectief wordt weergegeven, is het niet mogelijk om meerdere exemplaren van hetzelfde objectiefmodel te registreren. Zelfs wanneer u het serienummer invoert, blijft het sterretje weergegeven.
- Het serienummer van het objectief kan afwijken van het serienummer dat in stap 3 op het scherm wordt weergegeven. Dit is geen mankement.
- Als het serienummer van het objectief letters bevat, voert u bij stap 3 alleen de cijfers in.
- Als het serienummer van het objectief elf cijfers of langer is, voert u alleen de laatste tien cijfers in.
- De locatie van het serienummer kan per objectief verschillen.
- Op sommige objectieven wordt zelfs helemaal geen serienummer vermeld. Als u een objectief waarop geen serienummer wordt vermeld wilt registreren, voert u bij stap 3 een willekeurig serienummer in.



- Als u [2: Per lens afstellen] selecteert en een extender gebruikt, wordt de aanpassing geregistreerd voor de combinatie van objectief en extender.
- Als er 40 objectieven zijn geregistreerd, wordt er een bericht weergegeven. Nadat u een objectief hebt geselecteerd waarvan de registratie moet worden verwijderd (overschreven), kunt u een ander objectief registreren.

Objectief met een vaste brandpuntsafstand



Zoomlens



4 Maak de aanpassing.



- Druk voor een zoomobjectief op de knop <▲▼> en selecteer de groothoekstand (W) of de telestand (T). Druk op <SET> zodat het vak verdwijnt u de aanpassing kunt doorvoeren.
- Druk op de knop <◀▶> om de gewenste aanpassing te doen en druk vervolgens op <SET>. Het instelbare bereik is ±20 stappen.
- Door een instelling in de richting van '-: 📷 ' te kiezen, brengt u het scherppunt meer naar voren ten opzichte van het standaard scherppunt.
- Door een instelling in de richting van '+: ▲ ' te kiezen, brengt u het scherppunt meer naar achteren ten opzichte van het standaard scherppunt.
- Herhaal voor een zoomlens stap 4 en voer de aanpassing door voor de groothoekstand (W) en de telestand (T).
- Nadat u klaar bent met het doorvoeren van de aanpassing, drukt u op de knop <MENU> om terug te keren naar het scherm uit stap 1.
- Selecteer [2: Per lens afstellen] en druk vervolgens op <SET>.
- Druk op de knop <MENU> om de instelling te sluiten.

5 Controleer het resultaat van de aanpassing.





- Maak een opname en geef deze weer (pag. 236) om het resultaat van de aanpassing te controleren.
- Wanneer de resulterende opname wordt scherpgesteld voor het gewenste punt, maakt u de aanpassing naar de '+: ▲ '-richting. Wanneer de resulterende opname wordt scherpgesteld achter het gewenste punt, maakt u de aanpassing naar de '-: 📷 '-richting.
- Voer de aanpassing indien nodig nogmaals uit.

📷 Wanneer u opnamen maakt met het middenbereik (brandpuntsafstand) van een zoomlens, wordt het scherppunt bij automatische scherpstelling gecorrigeerd ten opzichte van de aanpassingen die werden gemaakt voor de groothoek- en telestand. Zelfs wanneer alleen de groothoek- of telestand is aangepast, wordt automatisch een correctie doorgevoerd voor het middenbereik.

Alle AF-fijnafstellingen ongedaan maken

Wanneer  **Wis alle**] onder in het scherm wordt weergegeven en u op de knop  > drukt, worden alle aanpassingen voor [1: **Alles even veel**] en [2: **Per lens afstellen**] gewist.

Opmerkingen bij AF-fijnafstelling

-  ● Het scherpstelpunt bij automatische scherpstelling kan enigszins afwijken afhankelijk van de onderwerpomstandigheden, de helderheid, de zoompositie en andere opnameomstandigheden. Daarom kan het voorkomen dat de camera nog niet op de gewenste positie scherpstelt, zelfs wanneer u AF-fijnafstelling gebruikt.
 - Als u alle Persoonlijke voorkeuze-instellingen (pag. 302) wist, blijft de AF-fijnafstelling toch behouden. De instelling wordt dan echter [0: **Uitschakelen**].
-
-  ● Het is het beste om de aanpassing uit te voeren op de plaats van opname. Dat komt de precisie van de aanpassing ten goede.
 - Het is aan te bevelen om bij het fijnafstellen van de AF een statief te gebruiken.
 - Voor het controleren van het resultaat van de aanpassing, wordt fotograferen met opnamekwaliteit  aangeraden.
 - Hoe groot de aanpassing is die met één stap wordt bereikt, is afhankelijk van het maximale diafragma van het objectief. Blijf herhaaldelijk aanpassen, fotograferen en de scherpstelling controleren om het scherpstelpunt van de AF verder aan te passen.
 - Aanpassing van de automatische scherpstelling is niet mogelijk voor FlexiZone - Single en  Live-modus (contrast AF).

: Aangepaste bediening

U kunt veelgebruikte functies naar wens toewijzen aan cameraknoppen of instelwielen.

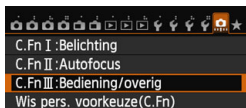

1 Selecteer [C.Fn III: Bediening/overig].

- Selecteer op het tabblad [,] de optie [C.Fn III: Bediening/overig] en druk vervolgens op <SET>.



2 Selecteer [5]:[Aangepaste bediening].

- Selecteer [5]:[Aangepaste bediening] en druk vervolgens op <SET>.

▶ Het scherm Aangepaste bediening wordt weergegeven.



3 Selecteer een knop of instelwiel.

- Selecteer een knop of instelwiel en druk vervolgens op <SET>.
- ▶ De naam van de knop of het wiel van de camera en de toewijsbare functies worden weergegeven.

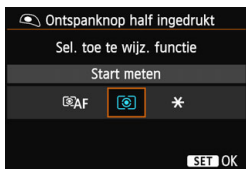



4 Wijs een functie toe.

- Selecteer een functie en druk vervolgens op <SET>.

















5 Verlaat de instelling.





- Wanneer u op <SET> drukt om de instelling af te sluiten, verschijnt het scherm uit stap 3 weer.
- Druk op de knop <MENU> om de instelling te sluiten.



Wanneer het scherm uit stap 3 wordt weergegeven, kunt u de instellingen voor Aangepaste bediening annuleren door op de knop <  > te drukken. Zelfs wanneer u [: **Wis persoonlijke voorkeuze (C.Fn)**] selecteert, worden de instellingen voor [: **C.Fn III -5: Aangepaste bediening**] niet geannuleerd.

Toewijsbare functies voor knoppen/wielen op de camera

Functie		Pagina		AF-ON	*	
AF	 AF	Meten en AF-start	324	<input type="radio"/>	<input type="radio"/>	<input type="radio"/>
	AF-OFF	AF-stop		<input type="radio"/>	<input type="radio"/>	
	 ONE SHOT ↔ AI SERVO	ONE SHOT ↔ AI SERVO		<input type="checkbox"/>	<input type="checkbox"/>	
		Directe AF-puntselectie		<input type="checkbox"/>	<input type="checkbox"/>	
Exposure (Belichting)		Start meten	324	<input type="radio"/>	<input type="checkbox"/>	<input type="checkbox"/>
	 AEL FEL	AE-vergrendeling/FE-vergrendeling		<input type="radio"/>	<input type="radio"/>	
		AE-vergrendeling	325	<input type="radio"/>	<input type="radio"/>	
		AE-vergrendeling (bij ingedrukte knop)		<input type="radio"/>	<input type="checkbox"/>	
	 H	AE-vergrendeling (vasthouden)		<input type="radio"/>	<input type="radio"/>	
	FEL	FE-vergrendeling		<input type="radio"/>	<input type="radio"/>	
	 ISO	ISO-snelheid instellen (knop vasthouden,  draaien)		<input type="checkbox"/>	<input type="checkbox"/>	
	Tv	Sluittijdinstel. in M-modus		<input type="checkbox"/>	<input type="checkbox"/>	
Av	Diafragma-instelling in M-modus	<input type="checkbox"/>	<input type="checkbox"/>			
Externe flitser		Flitsbelichtingscompensatie	326	<input type="checkbox"/>	<input type="checkbox"/>	
Beeld		Beeldkwaliteit	326	<input type="checkbox"/>	<input type="checkbox"/>	
		Beeldstijl		<input type="checkbox"/>	<input type="checkbox"/>	
Bewerking		Scherpte-dieptecontrole	326	<input type="checkbox"/>	<input type="checkbox"/>	
		Beeldstabilisatie starten		<input type="checkbox"/>	<input type="checkbox"/>	
		Digitale horizon in zoeker		<input type="checkbox"/>	<input type="checkbox"/>	
	MENU	Menuweergave		<input type="checkbox"/>	<input type="checkbox"/>	
	OFF	Geen functie (uitgeschakeld)		<input type="radio"/>	<input type="radio"/>	

	LENS*	SET			
	<input type="radio"/>				
<input type="radio"/>	<input type="radio"/>				
<input type="radio"/>	<input type="radio"/>				
					<input type="radio"/>
<input type="radio"/>	<input type="radio"/>				
<input type="radio"/>	<input type="radio"/>				
<input type="radio"/>	<input type="radio"/>				
<input type="radio"/>	<input type="radio"/>				
		<input type="radio"/>			
			<input type="radio"/>	<input type="radio"/>	
			<input type="radio"/>	<input type="radio"/>	
		<input type="radio"/>			
		<input type="radio"/>			
		<input type="radio"/>			
<input type="radio"/>					
<input type="radio"/>	<input type="radio"/>				
<input type="radio"/>					
		<input type="radio"/>			
<input type="radio"/>		<input type="radio"/>			<input type="radio"/>

* De AF-stopknop (**LENS**) is alleen aanwezig op IS-superteleobjectieven.

AF: Meten en AF-start

Wanneer u op de knop drukt die aan deze functie is toegewezen, worden de meting en de AF uitgevoerd.

AF-OFF: AF-stop

De AF stopt wanneer u de knop die aan deze functie is toegewezen ingedrukt houdt. Dit is handig wanneer u de focus wilt vergrendelen tijdens AI Servo AF.

ONESHOT AI SERVO : ONE SHOT ↔ AI SERVO

U kunt het AF-gebruik wisselen. Wanneer u in de modus 1-beeld AF de knop ingedrukt houdt waaraan deze functie is toegewezen, schakelt de camera over naar de modus AI Servo AF. In de modus AI Servo AF schakelt de camera alleen over naar de modus 1-beeld AF wanneer u de knop ingedrukt houdt. Dit is handig als u steeds heen en weer moet schakelen tussen 1-beeld AF en AI Servo AF voor een onderwerp dat steeds beweegt en dan weer tot stilstand komt.

: Directe AF-puntselectie

Tijdens een meting kunt u een AF-punt rechtstreeks met  > selecteren, zonder de knop  > te drukken.

: Start meten

Wanneer u de ontspanknop half indrukt, wordt alleen een lichtmeting uitgevoerd.

AEL FEL AE-vergrendeling/FE-vergrendeling

AE-vergrendeling: Wanneer u op de knop drukt die aan deze functie is toegewezen, kunt u de belichting tijdens de meting vergrendelen (AE-vergrendeling). Dit is handig wanneer u de opname op meerdere gebieden wilt scherpstellen en meten of een aantal opnamen wilt maken met dezelfde belichtingsinstelling.

FE-vergrendeling: Wanneer u bij fotografie met flits op de knop drukt die aan deze functie is toegewezen, wordt er voorgeflitst en wordt de vereiste flitsoutput (FE-vergrendeling) vastgelegd.

✳ : AE-vergrendeling

Wanneer u op de knop drukt die aan deze functie is toegewezen, kunt u de belichting tijdens de meting vergrendelen (AE-vergrendeling). Dit is handig wanneer u de opname op meerdere gebieden wilt scherpstellen en meten of een aantal opnamen wilt maken met dezelfde belichtingsinstelling.

✳ : AE-vergrendeling (bij ingedrukte knop)

De belichting wordt vergrendeld (AE-vergrendeling) wanneer u de ontspanknop indrukt.



✳_H : AE-vergrendeling (vasthouden)

Wanneer u op de knop drukt die aan deze functie is toegewezen, kunt u de belichting vergrendelen (AE-vergrendeling). De AE-vergrendeling blijft actief totdat u nogmaals op de knop drukt. Dit is handig wanneer u de opname op meerdere gebieden wilt scherpstellen en meten of een aantal opnamen wilt maken met dezelfde belichtingsinstelling.

FEL : FE-vergrendeling



Wanneer u bij fotografie met flits op de knop drukt die aan deze functie is toegewezen, wordt er voorgeflitst en wordt de vereiste flitsoutput (FE-vergrendeling) vastgelegd.

ISO : ISO-snelheid instellen (knop vasthouden, draaien)

U kunt de ISO-snelheid instellen door <  > ingedrukt te houden en aan het instelwiel <  > te draaien.

Als Auto ISO is ingesteld, dient de ISO-snelheid handmatig te worden ingesteld. Auto ISO kan niet worden ingesteld. Als u deze functie in de modus < **M** > gebruikt, kunt u de belichting aanpassen via de ISO-snelheid en daarbij de ingestelde sluitertijd en het diafragma behouden.

Tv : Sluitertijdinstelling in M-modus

In de modus < **M** > (handmatige belichting) kunt u de sluitertijd instellen met het instelwiel <  > of <  >.

Av : Diafragma-instelling in M-modus

In de modus < **M** > (handmatige belichting) kunt u het diafragma instellen met het instelwiel <  > of <  >.

: Flitsbelichtingscompensatie

Druk op <> om het scherm voor het instellen van de flitsbelichtingscompensatie (pag. 170) op het LCD-scherm weer te geven.

: Beeldkwaliteit

Druk op <> om het instellingenschermbild voor beeldkwaliteit (pag. 102) op het LCD-scherm weer te geven.

: Beeldstijl

Druk op <> om het scherm voor het selecteren van een beeldstijl (pag. 112) op het LCD-scherm weer te geven.

: Scherptedieptecontrole

Wanneer u op de knop voor scherptedieptecontrole drukt, wordt het diafragma verkleind en kunt u de scherptediepte controleren (pag. 147).

: Beeldstabilisatie starten

Als de IS-schakelaar op het objectief is ingesteld op <ON>, wordt de Image Stabilizer (beeldstabilisatie) van het objectief geactiveerd wanneer u op de knop drukt die aan deze functie is toegewezen.

: Digitale horizon in zoeker

Wanneer u op de knop drukt die aan deze functie is toegewezen, worden met behulp van de indicator voor het belichtingsniveau een digitale horizon weergegeven in de zoeker en op het LCD-paneel (pag. 61).

MENU: Menu weergeven

Wanneer u op <> drukt, wordt het menu op het LCD-scherm weergegeven.

OFF: Geen functie (uitgeschakeld)

Gebruik deze instelling wanneer u geen functie aan de knop wilt toewijzen.

MENU My Menu vastleggen ☆

Op het tabblad My Menu kunt u tot zes menuopties en persoonlijke voorkeuzen vastleggen waarvan u de instellingen regelmatig wijzigt.

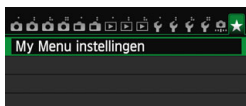

1 Selecteer [My Menu instellingen].

- Selecteer [My Menu instellingen] op het tabblad [★] en druk vervolgens op <SET>.



2 Selecteer [Register in My Menu].

- Selecteer [Register in My Menu] en druk op <SET>.

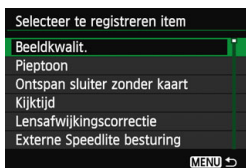

3 Leg de gewenste items vast.

- Selecteer het item en druk vervolgens op <SET>.
- Selecteer [OK] in het bevestigingsvenster en druk op <SET> om het item vast te leggen.
- U kunt tot zes items vastleggen.
- Druk op de knop <MENU> om terug te keren naar het scherm van stap 2.

My Menu-instellingen

• Sorteert



U kunt de volgorde van de in My Menu vastgelegde items wijzigen. Selecteer [Sorteer] en het item waarvan u de volgorde wilt wijzigen. Druk vervolgens op <SET>. Als [◆] wordt weergegeven, kunt u de volgorde wijzigen door achtereenvolgens op de knop <▲▼> en de knop <SET> te drukken.

- **Verwijder item/items en Verwijder alle items**
U kunt alle vastgelegde items verwijderen. Met [Verwijder item/items] verwijdert u één item tegelijk, met [Verwijder alle items] verwijdert u alle items in één keer.

• Weergave van My Menu



Als [Inschak.] is ingesteld, wordt het tabblad [★] eerst weergegeven wanneer u het menuscherm opent.

Aangepaste opnamemodi instellen [☆]

U kunt de huidige camera-instellingen, zoals de opnamemodus, menufuncties en persoonlijke voorkeuzen, onder de stand < > en < > van het programmakeuzewiel instellen als aangepaste opnamemodi.



1 Selecteer [Aangepag. opnamemodus (C1,C2)].

- Selecteer [Aangepag. opnamemodus (C1,C2)] op het tabblad [ 4] en druk vervolgens op < >.

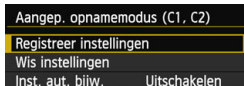

2 Selecteer [Registreer instellingen].

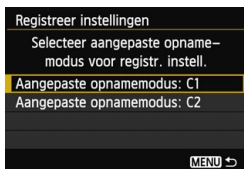

- Selecteer [Registreer instellingen] en druk vervolgens op < >.



3 Registreer de aangepaste opnamemodus.

- Selecteer de aangepaste opnamemodus die u wilt vastleggen en druk op < >.
- Selecteer [OK] in het dialoogvenster en druk op < >.
- ▶ De huidige camera-instellingen (pag. 329 en 330) worden opgeslagen onder de stand C* van het programmakeuzewiel.

Automatisch bijwerken

Als u een instelling wijzigt terwijl u opnamen maakt in de modus < > of < >, kan de aangepaste opnamemodus automatisch worden bijgewerkt met die gewijzigde instelling(en). U kunt Automatisch bijwerken gebruiken door bij stap 2 [Inst. aut. bijw.] in te stellen op [Inschakelen]. De instellingen die automatisch kunnen worden bijgewerkt, staan op pagina 329 en 330.

Opgeslagen aangepaste opnamemodi annuleren

Als u in stap 2 [Wis instellingen] selecteert, wordt de standaardinstelling van de bijbehorende stand van het programmakeuzewiel hersteld (de instelling die van kracht was voordat u de camera-instellingen vastlegde). De procedure is hetzelfde als stap 3.

Vastgelegde instellingen

- **Opname-instellingen**

Opnamemodus + instellingen, ISO-snelheid, belichtingscompensatie, flitsbelichtingscompensatie, AF-gebruik, AF-punt, transportmodus en meetmethode.

- **Menufuncties**

[1] Beeldkwaliteit, Pieptoon, Ontspan sluiters zonder kaart, Kijktijd

[2] Lensafwijkingscorrectie (Helderheid randen, Chromatische correctie), Externe Speedlite besturing, Spiegel opklappen

[3] Belichtingscompensatie/AEB, ISO-snelheidsinstellingen, Auto Lighting Optimizer (Auto optimalisatie helderheid), Witbalans, Handmatige witbalans, Witbalans Shift/ Bracketing, Kleurruimte

[4] Beeldstijl, Ruisreductie lange sluitertijd, Hoge ISO-ruisreductie, Lichte tonen prioriteit, Meerdere opnames (instelling), HDR-modus (instelling)

[1] Live view-opname, AF-methode, Rasterweergave, Aspect ratio, Belichtingssimulatie

[2] Stille LV-opname, Meettimer

[1] AF-methode, Stille LV-opname, Meettimer

[2] Rasterweergave, Filmopnameformaat, Geluidsopname, Movie opn. teller, Movie afs.teller, Videofoto

[2] Spring met 

[3] Overbel. waarsch., AF-puntweerg., Weergaveraster, Histogram, Movie afs. teller, Vergroting (ca.)

[1] Bestandnr., Auto. roteren

[2] Automatisch uitschakelen, LCD-helderheid

[C.Fn I: Belichting]

Belichtingsniveauperhogingen, ISO-stappen, Bracketing automatisch annuleren, Bracketingvolgorde, Aantal bracketed opnamen, Veiligheidsshift

[C.Fn II: Autofocus]

Trackinggevoeligheid, Versn./vertr. tracking, AI Servo 1e beeldvoorkeur, AI Servo 2e beeldvoorkeur, AF-hulplicht, Objectiefsturing bij AF onmogelijk, AF-punt op basis van richting, Ingespiegeld display, AF-fijnafstelling

[C.Fn III: Bediening/overig]

Weergave LV-opnamegebied, Wielrichting bij Tv/AV, Matglas, Multifunctievergrendeling, Aangepaste bediening



- My Menu-instellingen worden niet vastgelegd.
- Wanneer het programmakeuzewiel is ingesteld op de positie <C1> of <C2> werken de menu's [**4: Wis alle camera-instellingen**] en [**..: Wis pers. voorkeuze(C.Fn)**] niet.



- Zelfs wanneer het programmakeuzewiel is ingesteld op <C1> of <C2> kunt u de opname-instellingen en menu-instellingen wijzigen.
- Druk op de knop <INFO.> om te controleren welke opnamemodi zijn vastgelegd onder <C1> and <C2> (pag. 332, 333).

14

Referentie

Dit hoofdstuk biedt referentie voor camerafuncties, systeemaccessoires, enzovoort.



Certificaatlogo

Als u op het tabblad [**4**] de optie [**Certificaatlogo weergeven**] selecteert en op <Ⓢ> drukt, wordt er een aantal logo's van cameracertificaten weergegeven. Andere certificaatlogo's zijn te vinden in deze instructiehandleiding, op de camerabehuizing en op de verpakking van de camera.

INFO.-knopfuncties

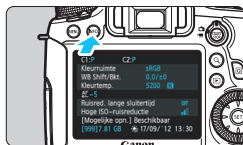

Als u op de knop <INFO.> drukt wanneer de camera gereed is om opnamen te maken, kunt u [Geeft camera-inst. weer], [Digitale horizon] (pag. 60) en [Geeft opname-inst. weer] (pag. 333) weergeven.

Op het tabblad [**3**] kunt u met [Weergaveopties INFO-knop] aangeven welke opties moeten worden weergegeven wanneer u op de knop <INFO.> drukt.

- Selecteer de gewenste optie en druk op <SET> om er een <✓> bij te zetten.
- Nadat u de selectie hebt gemaakt, selecteert u [OK] en drukt u vervolgens op <SET>.



- U kunt de <✓> niet voor alle drie weergaveopties verwijderen.
- Het voorbeeldscherm [Geeft camera-inst. weer] wordt voor alle talen in het Engels weergegeven.
- Ook als u de selectie van [Digitale horizon] opheft zodat deze optie niet wordt weergegeven, wordt deze voor Live view-opnamen en filmopnamen toch weergegeven wanneer u op de knop <INFO.> drukt.

Camera-instellingen

De opnamemodi die zijn vastgelegd onder **C1** en **C2** van het programmamekuzewiel

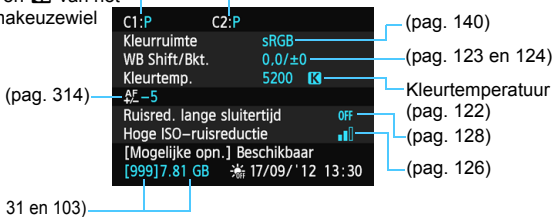

Opname-instellingen

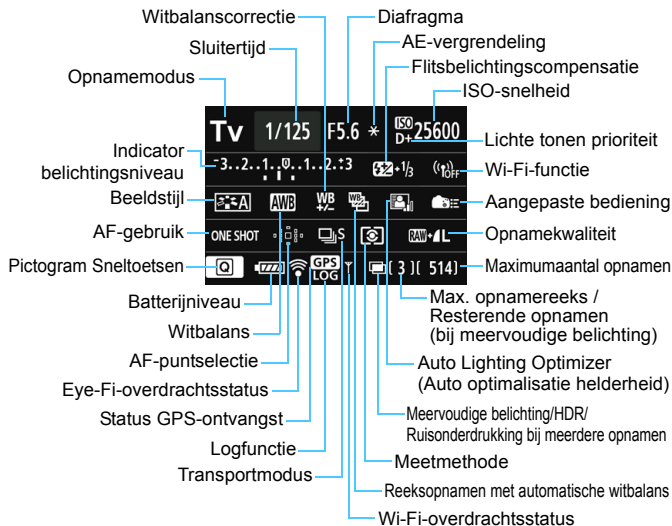

- Als u op de knop <Q> drukt, wordt Sneltoetsen ingeschakeld voor de opname-instellingen (pag. 49).
- Als u op de knop <AF>, <DRIVE>, <ISO>, <AE-L/AF-ON> of <INFO> drukt, wordt het scherm met instellingen weergegeven op het LCD-scherm en kunt u aan het instelwiel <WHEEL>, <DISP> of <INFO> draaien om de desbetreffende functie in te stellen.

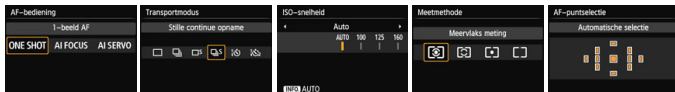

Als u de camera uitschakelt terwijl het scherm met de opname-instellingen wordt weergegeven, wordt dit scherm opnieuw weergegeven wanneer u de camera weer inschakelt. Als u dit niet wilt, drukt u op de knop <INFO> om het scherm uit te schakelen en schakelt u vervolgens de camera uit.

MENU De batterijgegevens controleren

U kunt de status van de batterij controleren op het LCD-scherm. Elke LP-E6/LP-E6N-batterij heeft een uniek serienummer en u kunt meerdere batterijen registreren in de camera. Wanneer u deze functie gebruikt, kunt u de resterende capaciteit en de gebruiksgeschiedenis van de geregistreerde batterij controleren.

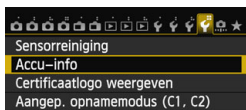

Batterijpositie

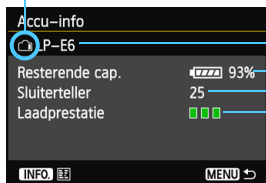

Selecteer [Accu-info].

- Selecteer **[Accu-info]** op het tabblad **[4]** en druk vervolgens op **<SET>**.
- ▶ Het scherm met de batterijgegevens wordt weergegeven.

Model van de batterij of stroomvoorziening die u gebruikt.

Het batterijniveau (pag. 35) wordt weergegeven, samen met de resterende capaciteit van de batterij in stappen van 1%.

Het aantal opnamen dat is gemaakt met de huidige batterij. Deze waarde wordt opnieuw ingesteld wanneer de batterij opnieuw is opgeladen.

Het oplaadprestatieniveau van de batterij wordt aangegeven met een van drie niveaus.

■■■(Groen): De oplaadprestaties van de batterij zijn in orde.

■■■(Groen): De oplaadprestaties van de batterij zijn een beetje afgenomen.

■■■(Rood): Het wordt aanbevolen een nieuwe batterij te kopen.

! Gebruik uitsluitend originele Canon-batterijen van het type LP-E6/LP-E6N. Als u een andere batterij gebruikt dan de LP-E6/LP-E6N, zijn de prestaties van de camera niet optimaal of kunnen er storingen optreden.



- De sluitertelling is het aantal foto's dat werd genomen. (Films worden niet meegeteld.)
- Het batterijniveau wordt ook weergegeven wanneer de batterij LP-E6/LP-E6N zich in de batterijgreep BG-E13 bevindt. Als u AA/LR6-batterijen gebruikt, wordt alleen het batterijniveau weergegeven.
- Als communicatie met de batterij om welke reden ook niet mogelijk of onregelmatig is, verschijnt de vraag **[Deze accu gebruiken?]**. Als u **[OK]** selecteert, kunt u doorgaan met opnamen maken. Afhankelijk van de batterij echter, worden de batterijgegevens mogelijk niet of niet correct weergegeven.

De batterij registreren in de camera

U kunt maximaal zes LP-E6/LP-E6N-batterijen registreren in de camera. Als u meerdere batterijen wilt registreren in de camera, voert u voor elke batterij de onderstaande procedure uit.

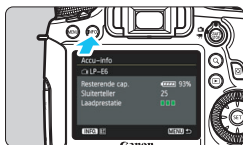

1 Druk op de knop <INFO.>.

- Druk, terwijl het scherm Accu-info wordt weergegeven, op de knop <INFO.>.
- ▶ Het scherm met de batterijgeschiedenis wordt weergegeven.
- ▶ Als de batterij nog niet is geregistreerd, wordt deze grijs weergegeven.

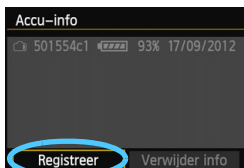

2 Selecteer [Registreer].

- Selecteer [Registreer] en druk vervolgens op <SET>.
- ▶ Het bevestigingsdialoogvenster wordt weergegeven.

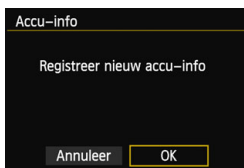

3 Selecteer [OK].

- Selecteer [OK] en druk vervolgens op <MENU>.
- ▶ De batterij wordt geregistreerd en het scherm met de batterijgeschiedenis verschijnt weer.
- ▶ Het grijze batterijnummer wordt nu weergegeven in witte letters.
- Druk op de knop <MENU>. Het scherm Accu-info verschijnt weer.



- De accu kan niet worden vastgelegd als batterijgreep BG-E13 (afzonderlijk verkrijgbaar) met AA/R6-batterijen is bevestigd of de camera wordt gevoed door de DC-koppelstuk DR-E6 (afzonderlijk verkrijgbaar) en de AC-adapterset AC-E6N (afzonderlijk verkrijgbaar).
- Als er al zes batterijen zijn geregistreerd, kunt u [Registreer] niet selecteren. Zie pagina 337 als u overbodige batterijgegevens wilt verwijderen.

Een etiket met het serienummer op de batterij plakken

Het is handig om de serienummers op alle geregistreerde batterijen LP-E6/LP-E6N te vermelden. Dit kunt u doen met behulp van in de winkel verkrijgbare etiketten.

Serienummer



1 Schrijf het serienummer op een etiket.

- Schrijf het serienummer dat op het scherm met de batterijgeschiedenis wordt weergegeven over op een etiket van circa 25 x 15 mm.

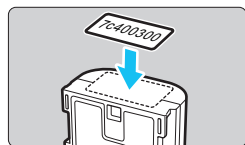

2 Haal de batterij uit de camera en plak het etiket op de batterij.

- Zet de aan-uitschakelaar op <OFF>.
- Open het batterijcompartiment en verwijder de batterij.
- Plak het etiket zoals wordt weergegeven in de illustratie (op de zijde zonder elektrische contactpunten).
- Herhaal deze procedure voor alle batterijen, zodat het serienummer altijd goed zichtbaar is.

- Plak het etiket niet op een ander deel dan het deel dat wordt weergegeven in de illustratie bij stap 2. Als u dit doet, kunt u de batterij mogelijk niet meer plaatsen of de camera niet meer inschakelen.
- Als u batterijgreep BG-E13 gebruikt, laat het etiket mogelijk los wanneer u de batterij herhaaldelijk plaatst en verwijdert. Als het label loslaat, kunt u er een nieuw label op plakken.

De resterende capaciteit van een geregistreerde batterij controleren

U kunt nagaan wat de resterende capaciteit van een batterij is (zelfs wanneer deze zich niet in de camera bevindt) en wanneer de batterij voor het laatst is gebruikt.

Serienummer Datum laatste gebruik

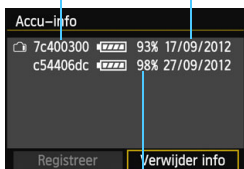

Resterende capaciteit

Zoek het serienummer opag.

- Zoek het etiket met het gewenste serienummer en kijk bij hetzelfde serienummer op het scherm met de batterijgeschiedenis.
- ▶ U kunt de resterende capaciteit van de desbetreffende batterij controleren en nagaan wanneer de batterij voor het laatst is gebruikt.

De gegevens van de geregistreerde batterij verwijderen

1 Selecteer [Verwijder info].

- Voer stap 2 op pagina 335 uit om [Verwijder info] te selecteren en druk vervolgens op <SET>.

2 Selecteer de batterijgegevens die u wilt verwijderen.

- Selecteer de batterijgegevens die u wilt verwijderen en druk vervolgens op <SET>.
- ▶ <✓> wordt weergegeven.
- Herhaal deze procedure als u nog een batterij wilt verwijderen.

3 Druk op de knop <🗑️>.

- ▶ Het bevestigingsdialoogvenster wordt weergegeven.

4 Selecteer [OK].

- Selecteer [OK] en druk vervolgens op <SET>.
- ▶ De batterijgegevens worden verwijderd en het scherm uit stap 1 verschijnt weer.

Een gewoon stopcontact gebruiken

Met de DC-koppeling DR-E6 en de AC-adapter AC-E6N (beide afzonderlijk verkrijgbaar) kunt u de camera aansluiten op een gewoon stopcontact.

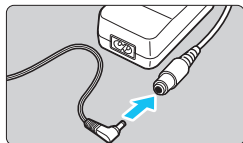

1 Sluit de stekker van de DC-koppeling aan.

- Plaats de stekker van de DC-koppeling in de aansluiting op de AC-adapter.

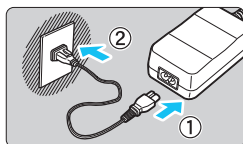

2 Sluit het netsnoer aan.

- Sluit het netsnoer aan zoals in de afbeelding wordt weergegeven.
- Verwijder na gebruik van de camera het netsnoer uit het stopcontact.

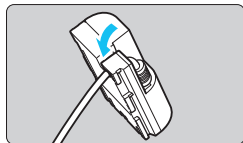

3 Plaats het snoer in de groef.

- Plaats het snoer van de DC-koppeling voorzichtig, zonder het snoer te beschadigen.

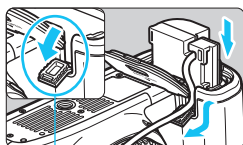

4 Plaats de DC-koppeling.

- Open het klepje van het batterijcompartiment en het deksel van het DC-koppelingssnoer.
- Plaats de DC-koppeling zodat deze vastklikt en leid het snoer door de snoeropening.
- Sluit het klepje.

Aansluitpunt voor DC-koppelingssnoer

 Plaats of verwijder het netsnoer of de DC-koppeling nooit wanneer de aan-uitschakelaar van de camera op <ON> staat.

Eye-Fi-kaarten gebruiken

Met een in de handel verkrijgbare en reeds geconfigureerde Eye-Fi-kaart kunt u opnamen via een draadloos netwerk automatisch naar een pc overbrengen of naar een online service uploaden.

De opnameoverdracht is een functie van de Eye-Fi-kaart. Raadpleeg de instructiehandleiding bij de Eye-Fi-kaart of neem contact op met de fabrikant van de kaart voor informatie over het configureren en gebruiken van de Eye-Fi-kaart en het oplossen van eventuele problemen met beeldoverdracht.

⚠ Voor deze camera wordt ondersteuning van Eye-Fi-kaartfuncties (waaronder draadloze overdracht) niet gegarandeerd. Neem in geval van problemen met een Eye-Fi-kaart contact op met de fabrikant van de kaart. In bepaalde landen of regio's is het gebruik van Eye-Fi-kaarten aan goedkeuring onderhevig. Zonder goedkeuring is het gebruik van de kaart niet toegestaan. Neem contact op met de fabrikant van de kaart als het onduidelijk is of de kaart is goedgekeurd voor gebruik in uw gebied.

1 Plaats een Eye-Fi-kaart (pag. 31).

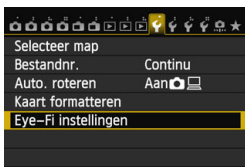

2 Selecteer [Eye-Fi instellingen].

- Selecteer [Eye-Fi instellingen] op het tabblad [**1**] en druk vervolgens op <SET>.
- Dit menu wordt alleen weergegeven wanneer zich een Eye-Fi-kaart in de camera bevindt.

3 Schakel de Eye-Fi-overdracht in.

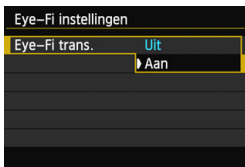

- Druk op <SET>, stel [Eye-Fi trans.] in op [Aan] en druk vervolgens op <SET>.
- Als u [Uit] instelt, wordt de automatische overdracht niet uitgevoerd, ook niet als er een Eye-Fi-kaart is geplaatst (pictogram voor de overdrachtsstatus )

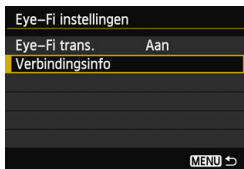

4 Geef de verbindinginformatie weer.

- Selecteer [**Verbindingsinfo**] en druk vervolgens op <GET>.

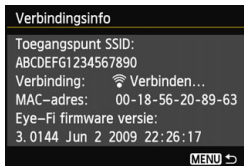

5 Controleer de instelling [Toegangspunt SSID:].





- Controleer of een toegangspunt wordt weergegeven voor [Toegangspunt SSID:].
- U kunt ook het MAC-adres en de firmwareversie van de Eye-Fi-kaart controleren.
- Druk op de knop <MENU> om het menu af te sluiten.



Pictogram voor de overdrachtsstatus

6 Maak de opname.

- ▶ De opname wordt overgebracht en het pictogram <Wi-Fi icon> verandert van grijs (Niet verbonden) in een van de onderstaande pictogrammen.
- Voor overgebrachte opnamen wordt  weergegeven in de weergave met opname-informatie (pag. 238).

-  (grijs) **Niet verbonden** : geen verbinding met het toegangspunt.
-  (knippert) **Verbinden...** : er wordt een verbinding met het toegangspunt tot stand gebracht.
-  (weergegeven) **Verbonden** : er is verbinding met het toegangspunt.
-  (↑) **Verplaatsen...** : de opnameoverdracht naar het toegangspunt wordt uitgevoerd.



Aandachtspunten bij het gebruik van Eye-Fi-kaarten

- Als [**3: Wi-Fi**] is ingesteld op [**Inschakelen**], is opnameoverdracht met een Eye-Fi-kaart niet mogelijk.
- Als '📶' wordt weergegeven, is er een fout opgetreden bij het ophalen van de kaartinformatie. Schakel de camera uit en weer in.
- Zelfs als [**Eye-Fi trans.**] is ingesteld op [**Uit**] zendt de kaart wellicht nog steeds een signaal uit. In ziekenhuizen, op vliegvelden en op andere plaatsen waar draadloze gegevensoverdracht verboden is, dient u de Eye-Fi-kaart uit de camera te verwijderen.
- Als de opnameoverdracht niet werkt, controleert u de instellingen van de Eye-Fi-kaart en de computer. Raadpleeg de instructiehandleiding van de kaart voor meer informatie.
- Afhankelijk van de verbinding van het draadloze LAN kan de beeldoverdracht lang duren of worden onderbroken.
- Door de overdrachtsfunctie kan de Eye-Fi-kaart erg warm worden.
- De batterij gaat sneller leeg.
- Tijdens de opnameoverdracht werkt de functie voor het automatisch uitschakelen van de camera niet.
- Als u een andere WLAN-kaart dan een Eye-Fi-kaart plaatst, wordt [**Eye-Fi instellingen**] niet weergegeven in het menu. Bovendien wordt het pictogram voor de overdrachtsstatus <📶> niet weergegeven op het LCD-scherm.

Beschikbare functies per opnamemodus

Voor foto-opnamen

● : automatisch ingesteld ○ : door gebruiker in te stellen □ : niet in te stellen/
uitgeschakeld

Functie		Basismodi									Creatieve modi					
		A+	CA	SCN							P	Tv	Av	M	B	
Alle instellingen voor opnamekwaliteit zijn selecteerbaar		○	○	○	○	○	○	○	○	○ ^{*1}	○ ^{*1}	○	○	○	○	○
ISO-snelheid	Automatisch ingesteld/Auto ISO	●	●	●	●	●	●	●	●	●	○	○	○	○	○	
	Handmatig										○	○	○	○	○	
Beeldstijl	Automatisch ingesteld/Auto	●	●	●	●	●	●	●	●	○	○	○	○	○		
	Handmatige selectie									○	○	○	○	○		
Witbalans	Auto	●	●	●	●	●	●	●	●	○	○	○	○	○		
	Vooraf ingesteld									○	○	○	○	○		
	Handmatig									○	○	○	○	○		
	Instelling van kleurtemperatuur									○	○	○	○	○		
	Correctie/Bracketing									○	○	○	○	○		
Auto Lighting Optimizer (Auto optimalisatie helderheid)		●	●	●	●	●	●	●	●	○	○	○	○	○		
Lensafwijkingcorrectie	Correctie helderheid randen	○	○	○	○	○	○	○	○	○	○	○	○	○		
	Chromatische correctie	○	○	○	○	○	○	○	○	○	○	○	○	○		
Ruisreductie lange sluitertijd										○	○	○	○	○		
Hoge ISO-ruisreductie		●	●	●	●	●	●	●	●	○	○	○	○	○		
Lichte tonen prioriteit										○	○	○	○	○		
Meerdere opnames (Meervoudige belichting)										○	○	○	○	○		
HDR-opnamen										○	○	○	○	○		
Kleurruimte	sRGB	●	●	●	●	●	●	●	●	○	○	○	○	○		
	Adobe RGB									○	○	○	○	○		
AF	1-beeld AF			●	●	●		●	●	○	○	○	○	○		
	AI Servo AF						●			○	○	○	○	○		
	AI Focus AF	●	●							○	○	○	○	○		
	AF-puntselectie	●	●	●	●	●	●	●	●	○	○	○	○	○		
	Handmatige scherpstelling (MF)	○	○	○	○	○	○	○	○	○	○	○	○	○		
	AF-fijnafstelling									○	○	○	○	○		

*1: RAW+JPEG en RAW kunnen niet worden geselecteerd.

Functie		Basismodi									Creatieve modi				
		A+	CA	SCN											
											P	Tv	Av	M	B
Meetmethode	Meervlaksmeting	●	●	●	●	●	●	●	●	●	○	○	○	○	○
	Selectie meet-methode										○	○	○	○	○
Exposure (Belichting)	Programmakeuze										○				
	AE-vergrendeling										○	○	○	*2	
	Belichtingscorrectie										○	○	○		
	AEB										○	○	○	○	
	Scherpte-dieptecontrole										○	○	○	○	○
Transport	Enkelbeeld	○	○	○	○	○	○	○	○	○	○	○	○	○	○
	Continu-opnamen	○	○	○	○	○	○	○	○	○	○	○	○	○	○
	Enkele stille opname	○	○	○	○	○	○	○	○	○	○	○	○	○	○
	Stille continue opname	○	○	○	○	○	○	○	○	○	○	○	○	○	○
	Zelfontspanner: 10 sec/ Afstandsbediening	○	○	○	○	○	○	○	○	○	○	○	○	○	○
	Zelfontspanner: 2 sec/ Afstandsbediening	○	○	○	○	○	○	○	○	○	○	○	○	○	○
Externe flitser	Flitser aan	○	○	○	○	○	○	○	○		○	○	○	○	○
	FE-vergrendeling										○	○	○	○	○
	Flitsbelichtingscompensatie										○	○	○	○	○
	AF-hulplicht	●	●	●	●	●		●	●	●	○	○	○	○	○
Live view-opnamen		○	○	○	○	○	○	○	○	○	○	○	○	○	○
Aspect ratio ^{*3}											○	○	○	○	○
Sneltoetsen		○	○	○	○	○	○	○	○	○	○	○	○	○	○

*2: Met automatische ISO kunt u een vaste ISO-snelheid instellen.

*3: Alleen instelbaar voor Live view-opnamen.

Voor filmopnamen

● : automatisch ingesteld ○ : door gebruiker in te stellen □ : niet in te stellen/uitgeschakeld

Functie	Film								Foto's		
	A ⁺	CA	SCN	P	Tv	Av	B	M	📷 ^{*1}		
	📷 ^A			📷 ^M				📷 ^M	📷 ^A	📷 ^M	📷 ^M
Alle selecteerbare instellingen voor beeldkwaliteit (film)	○	○	○	○	○	○	○	○			
Alle selecteerbare instellingen voor beeldkwaliteit (foto's)									○	○	○
Videofoto	○	○	○	○	○	○	○	○			
ISO-snelheid	Automatisch ingesteld/Auto ISO	●	●	●	●	●	●	○	●	●	○
	Handmatig							○			○
Beeldstijl	Automatisch ingesteld/Auto	●	●	●	○	○	○	○	●	○	○
	Handmatige selectie				○	○	○	○		○	○
Witbalans	Auto	●	●	●	○	○	○	○	●	○	○
	Vooraf ingesteld				○	○	○	○		○	○
	Handmatig				○	○	○	○		○	○
	Instelling van kleurtemperatuur				○	○	○	○		○	○
	Correctie				○	○	○	○		○	○
Bracketing										○	○
Auto Lighting Optimizer (Auto optimalisatie helderheid)	●	●	●	○	○	○	○	○	●	○	○
Lensafwijdingscorrectie	Correctie helderheid randen	○	○	○	○	○	○	○	○	○	○
	Chromatische correctie	○	○	○	○	○	○	○	○	○	○
Ruisreductie lange sluitertijd										●	
Hoge ISO-ruisreductie^{*2}	●	●	●	○	○	○	○	○	●	○	○
Lichte tonen prioriteit				○	○	○	○	○		○	○
Meerdere opnames (Meervoudige belichting)											
HDR-opnamen											
Kleurruimte	sRGB	●	●	●	●	●	●	●	●	○	○
	Adobe RGB									○	○

*1 : Het pictogram 📷 geeft het maken van foto's in de filmopnamemodus aan.

*2 : Ruisonderdrukking bij meerdere opnames (NR) kan niet worden ingesteld.

Functie		Film								Foto's				
		A ⁺	CA	SCN	P	Tv	Av	B	M	☑ ^{*1}				
		M ^{A+}			M ^{A+}				M ^{A+}	M ^{A+}	M ^{A+}	M ^{A+}		
AF	FlexiZone - Single AF □	○	○	○	○	○	○	○	○	○	○	○	○	○
	Live-modus Af √	○	○	○	○	○	○	○	○	○	○	○	○	○
	Quick-modus ^{*3} AFQuick	○	○	○	○	○	○	○	○	○	○	○	○	○
	Handmatige scherpstelling (MF)	○	○	○	○	○	○	○	○	○	○	○	○	○
Meetmethode		●	●	●	●	●	●	●	●	●	●	●	●	●
Belichting	Programmakeuze													
	AE-vergrendeling				○	○	○	○	*4			○		
	Belichtingscorrectie				○	○	○	○				○		
	AEB													
	Scherpte-dieptecontrole													
Transport	Enkelbeeld										○	○	○	
	Continu-opnamen										○	○	○	
	Enkele stille opname											○	○	○
	Stille continue opname											○	○	○
	Zelfontspanner: 10 sec/ Afstandsbediening ^{*5}											○	○	○
	Zelfontspanner: 2 sec/ Afstandsbediening ^{*5}											○	○	○
Externe flitser	FE-vergrendeling													
	Flitsbelichtingscompensatie													
	AF-hulplicht										● ^{*6}	● ^{*6}	● ^{*6}	● ^{*6}
Aspect ratio														
Geluidsoptname		○	○	○	○	○	○	○	○					
Tijdcode		○	○	○	○	○	○	○	○					
Sneltoetsen		○	○	○	○	○	○	○	○	○	○	○	○	○

*3 : tijdens filmopname wordt de modus [FlexiZoneAF□ (Single)] geactiveerd.

*4 : Met automatische ISO kunt u een vaste ISO-snelheid instellen.

*5 : Werkt alleen voordat de filmopname wordt gestart.

*6 : Als de AF-methode [Quick-modus] is, activeert de externe Speedlite indien nodig het AF-hulplicht tijdens het maken van foto's voordat u start met filmopnamen.

Menu-instellingen

Voor opnamen met de zoeker en Live view-opnamen

: Opname 1 (rood)

Pagina

Beeldkwaliteit	RAW*/M RAW*/S RAW*	102
	L/L/L/M/M/S1/S1/S2/S3	
Pieptoon	Inschakelen / Uitschakelen	-
Ontspan sluiters zonder kaart	Inschakelen / Uitschakelen	32
Kijktijd	Uit / 2 sec. / 4 sec. / 8 sec. / Vastzetten	55

* Kan niet worden geselecteerd in de modus of .









: Opname 2 (rood)

Lensafwijkingscorrectie	Correctie helderheid randen: Inschakelen / Uitschakelen Chromatische correctie: Inschakelen / Uitschakelen	131
Externe Speedlite besturing	Flitsen / E-TTL meting / Flitsynchronisatiesnelheid in Av-modus / Flits functie instellingen / Flitser C.Fn instellingen / Wis instellingen	172
Spiegel opklappen	Uitschakelen / Inschakelen	165

 Grijs menu-items worden niet weergegeven in de basismodi.







 **Opname 3 (rood)**

Pagina

Belichtingscompensatie/AEB	Tussenstappen van 1/3 stops, ongeveer 5 stops (AEB ongeveer 3 stops)	151 152
ISO-snelheidsinstelling	ISO-snelheid / ISO-snelheidsbereik / Auto ISO-bereik / Minimale sluitertijd	106 tot 111
Auto Lighting Optimizer (Auto optimalisatie helderheid)	Deactiveren / Zwak / Standaard / Hoog	125
	UIT met M of Bulb	
Witbalans	 /  /  /  /  /  /  /  /  K (circa 2500 - 10000)	120
Handmatige witbalans	De witbalans handmatig instellen	121
Witbalans Shift/Bracketing	Witbalanscorrectie: B/A/M/G-correctie, elk negen niveaus	123
	Witbalansbracketing: B/A- en M/G-correctie, stappen van één niveau, ±drie niveaus	124
Kleurruimte	sRGB / Adobe RGB	140

* Tijdens filmopnamen is **[Bel.compag./AEB]** ingesteld op **[Bel.comp]**.





 **Opname 4 (rood)**

Beeldstijl	 Automatisch /  Standaard /  Portret /  Landschap /  Neutraal /  Natuurlijk /  Monochroom /  Gebruiker 1-3	112 tot 119
Ruisreductie lange sluitertijd	Uitschakelen / Automatisch / Inschakelen	128
Hoge ISO-ruisreductie	Uitschakelen / Zwak / Standaard / Sterk / Ruisonderdrukking bij meerdere opnames	126
Lichte tonen prioriteit	Uit / Aan	130
Stofwisdata	Gegevens verkrijgen voor gebruik door meegeleverde software om stofvlekken te verwijderen	281
Meerdere opnames	Meerdere opnamen / Meerdere opnames methode / Aantal opnames / Doorgaan meerdere opnames	158
HDR-modus	Dynamisch bereik aanpassen / Continue HDR / Beelden automatisch uitlijnen	155

* De opties **[Meerdere opnames]** en **[HDR-modus]** zijn niet beschikbaar (grijs) tijdens filmopnamen.

📷 1: Live view-opnamen 1 (rood)

Pagina

Live view-opnamen	Inschakelen / Uitschakelen	187
AF-methode	FlexiZone- Single /  Live-modus / Quick-modus	192
Rasterweergave	Uit / 3x3  / 6x4  / 3x3+diagonaal 	187
Aspect ratio	3:2 / 4:3 / 16:9 / 1:1	188
Belichtingssimulatie	Inschakelen / Tijdens  / Uitschakelen	189

📷 2: Live view-opnamen 2 (rood)

Stille LV-opname	Modus 1 / Modus 2 / Uitschakelen	190
Meettimer	4 sec. / 16 sec. / 30 sec. / 1 min. / 10 min. / 30 min.	191

▶ : Weergave 1 (blauw)



Beveilig beelden	Opnamen beveiligen tegen wissen	265
Beeld roteren	Verticale opnamen draaien	246
Wis beelden	Opnamen wissen	267
Printopties	Aangeven welke opnamen moeten worden afgedrukt (DPOF)	295
Fotoboek instellen	Opnamen selecteren voor een fotoboek	299
RAW-beeldverwerking	RAW -bestanden verwerken	272

▶: **Weergave 2** (blauw)

Pagina

Wijzig formaat	Het aantal pixels van de opname reduceren	277
Classificatie	[OFF] / [.] / [·] / [·] / [·] / [·] / [·]	247
Diavoorstelling	Beschrijving van weergave / Weergaveduur / Herhalen / Overgangseffect / Achtergrondmuziek	257
Spring met 	1 beeld / 10 beelden / 100 beelden / Datum / Map / Movies / Foto's / Classificatie	243



▶: **Weergave 3** (blauw)

Overbelichtingswaarschuwing	Uitschakelen / Inschakelen	240
AF-puntweergave	Uitschakelen / Inschakelen	240
Weergaveraster	Uit / 3x3  / 6x4  / 3x3+diagonaal 	237
Histogram	Helderheid / RGB	240
Movie afspeelteller*	Opnametijd / Tijdcode	221
Vergroting (circa)	1x (geen vergroting) / 2x (vergroot vanuit centrum) / 4x (vergroot vanuit centrum) / 8x (vergroot vanuit centrum) / 10x (vergroot vanuit centrum) / Ware grootte (vanuit geselecteerd punt) / Zelfde als laatste (centrum)	245
Controle over HDMI	Uitschakelen / Inschakelen	262

* Deze instelling is gekoppeld aan [Movie afs.teller*] onder [Tijdcode] op het tabblad  2.

☛: Instellingen 1 (geel)

Pagina

Selecteer map	Een map maken en selecteren	134
Bestandsnummer	Continu / Automatische reset / Handmatige reset	136
Automatisch roteren	Aan   / Aan  / Uit	270
Kaart formatteren	Hiermee kunt u gegevens op de kaart initialiseren en wissen	53
Eye-Fi-instellingen	Weergegeven wanneer een in de handel verkrijgbare Eye-Fi-kaart is geplaatst.	339

☛: Instellingen 2 (geel)

Uitschakelen	1 min. / 2 min. / 4 min. / 8 min. / 15 min. / 30 min. / Deactiveren	55
LCD-helderheid	Zeven helderheidsniveaus	269
LCD uit/aanknop*1	Altijd aan/Ontspanknop	56
Datum/tijd/zone	Datum (jaar, maand, dag) / Tijd (uren, minuten, seconden) / Zomertijd / Tijdzone	36
Taal 	Selecteer de interfacetaal	38
GPS	GPS-systeem selecteren/Stel in	*2

*1 Tijdens filmopnamen wordt [**LCD uit/aankn.**] niet weergegeven.

*2 Raadpleeg de Instructiehandleiding GPS voor meer informatie.

 Wanneer u gebruikmaakt van de GPS-voorziening, dient u van te voren de wetten en regelgeving van het betreffende land of de betreffende regio te controleren op mogelijke restricties voor GPS-gebruik.



Instellingen 3 (geel)

Pagina

Videosysteem	NTSC / PAL	216 264
Uitleg	Inschakelen / Uitschakelen	63
Weergaveopties INFO -knop	Geeft camera-instellingen weer / Digitale horizon / Geeft opname-instellingen weer	332
Wi-Fi	Uitschakelen / Inschakelen	*
Wi-Fi-functie	Opnamen overbrengen tussen camera's / Verbinding maken met smartphone / Afstandsbediening (EOS Utility) / Afdrukken op Wi-Fi-printer / Uploaden naar webservice / Opnamen weergeven op DLNA-apparaten	

* Raadpleeg de Instructiehandleiding Wi-Fi functie voor meer informatie.

Instellingen 4 (geel)

Sensorreiniging	Automatische reiniging: Inschakelen / Uitschakelen	280
	Reinig nu	
	Reinig handmatig	283
Accu-info	Voeding / Resterende capaciteit / Sluiter teller / Laadprestatie / Batterijregistratie / Batterijgeschiedenis	334 tot 337
Certificaatlogo weergeven	Geeft een aantal van de logo's van de cameracertificaten weer	331
Aangepaste opnamemodus (C1, C2)	Hiermee legt u de huidige camera-instellingen vast op de stand  en  van het	328
Wis alle camera-instellingen	De camera wordt ingesteld op de standaardinstellingen	56
Copyrightinformatie	Geef copyrightinfo weer / Voer naam van auteur in / Voer copyrightdetails in / Verwijder copyrightinfo	138
 firmwareversie	Voor het bijwerken van de firmware	-



- Wanneer u gebruikmaakt van de Wi-Fi-voorziening, dient u van te voren de wetten en regelgeving van het betreffende land of de betreffende regio te controleren op mogelijke restricties voor Wi-Fi-gebruik.
- Wi-Fi kan niet worden ingesteld als de camera is aangesloten op een tv of printer.

 **Persoonlijke voorkeuze (oranje)**

Pagina

C.Fn I: Belichting		304
C.Fn II: Autofocus (automatische scherpstelling)	Hiermee past u de camerafuncties aan uw persoonlijke voorkeuren aan	307
C.Fn III: Bediening/overig		311
Wis persoonlijke voorkeuze (C.Fn)		302

★ My Menu (Groen)

My Menu instellingen	Hiermee kunt u vaakgebruikte menuopties en persoonlijke voorkeuzen vastleggen	327
-----------------------------	---	-----















Voor filmopnamen

1: Film1 (rood)

Pagina

AF-methode	FlexiZone- Single /  Live-modus / Quick-modus	223
Stille LV-opname	Modus 1 / Modus 2 / Uitschakelen	223
Meettimer	4 sec. / 16 sec. / 30 sec. / 1 min. / 10 min. / 30 min.	223

2: Film2 (rood)

Rasterweergave	Uit / 3x3  / 6x4  / 3x3+diagonaal 	224
Filmopnameformaat	1920x1080 ( /  / ) ( / ) 1280x720 ( / ) ( / ) 640x480 ( / ) ()	216
Geluidsoopname ^{*1}	Geluidsoopname: Automatisch / Handmatig / Uitschakelen	218
	Opnameniveau	
	Windfilter: Uitschakelen / Inschakelen	
	Demper: Uitschakelen / Inschakelen	
Tijdcode	Count up / Instelling starttijd / Filmopnameteller / Filmafspeelteller ^{*2} / Drop frame	220
Videosnapshot (Videofoto)	Videosnapshot: Uitschakelen / Inschakelen	225
	Albuminstellingen: Nieuw album maken / Aan bestaand album toevoegen	

*1: De instellingen voor **[Geluidsoopname]** die in de basismodi beschikbaar zijn, zijn **[Aan/Uit]**.

*2: Deze instelling is gekoppeld aan **[Movie afs. teller]** op het tabblad **[▶]3**.

Systemschema

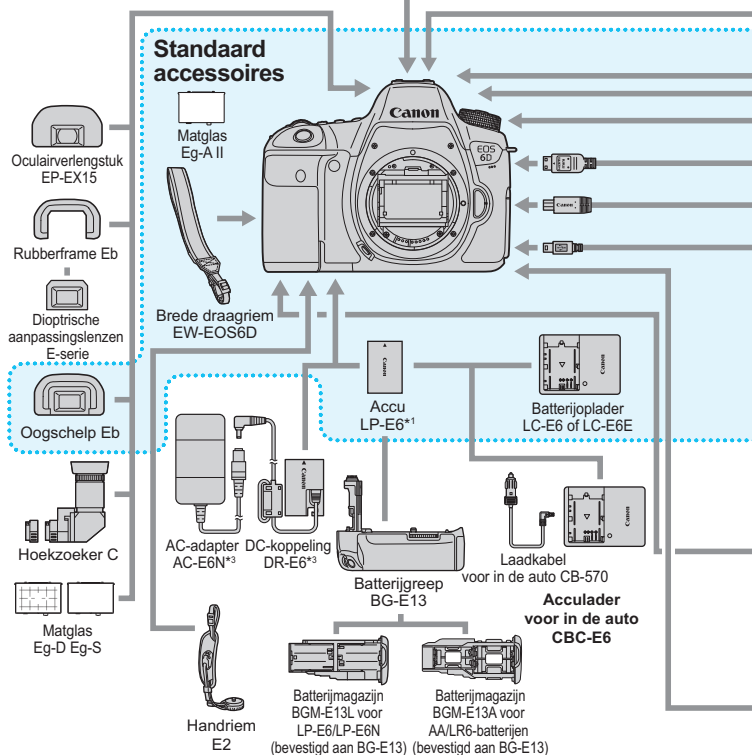
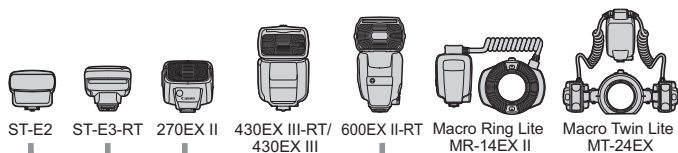

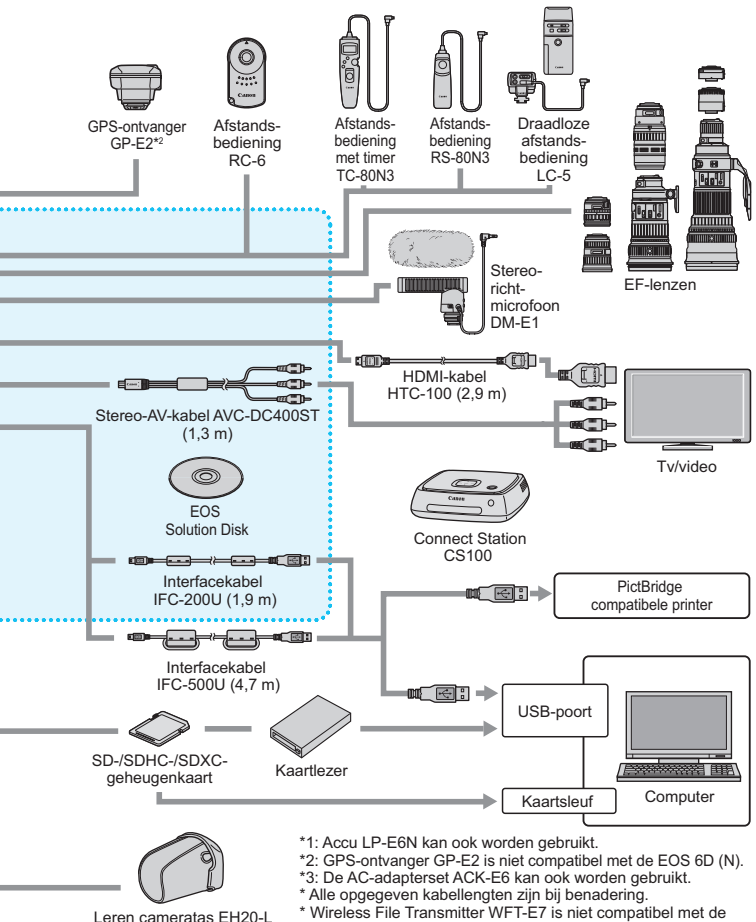

*1: Accu LP-E6N kan ook worden gebruikt.
 *2: GPS-ontvanger GP-E2 is niet compatibel met de EOS 6D (N).
 *3: De AC-adapterset ACK-E6 kan ook worden gebruikt.
 * Alle opgegeven kabellengten zijn bij benadering.
 * Wireless File Transmitter WFT-E7 is niet compatibel met de EOS 6D (WG, N).

Problemen oplossen

Raadpleeg bij problemen met de camera eerst het gedeelte Problemen oplossen. Als u het probleem hiermee niet kunt oplossen, neemt u contact op met uw dealer of Canon Service Center.

Stroomgerelateerde problemen

De batterij laadt niet opag.

- Indien de resterende capaciteit van de batterij (pag. 334) 94% of hoger is, wordt de batterij niet opgeladen.
- Laad alleen echte Canon-batterijen op van het type LP-E6/LP-E6N.

Het lampje van de oplader knippert snel.

- Als (1) de batterijlader of de batterij een probleem heeft of (2) er geen communicatie met de batterij kon plaatsvinden (met een batterij van een ander merk dan Canon), stopt het beveiligingscircuit met opladen en knippert het lampje snel oranje. Verwijder in geval van (1) het netsnoer van de oplader uit het stopcontact. Haal de batterij uit de oplader en plaats deze vervolgens terug. Wacht een paar minuten en steek de stekker vervolgens weer in het stopcontact. Als het probleem aanhoudt, neemt u contact op met uw dealer of het dichtstbijzijnde Canon Service Center.

Het lampje van de oplader knippert niet.

- Als de interne temperatuur van de batterij die in de oplader is geplaatst hoog is, wordt de batterij om veiligheidsredenen niet opgeladen (lampje is uit). Als de temperatuur van de batterij tijdens het opladen om welke reden dan ook te hoog wordt, wordt het opladen automatisch stopgezet (lampje knippert). Wanneer de temperatuur van de batterij weer daalt, wordt het opladen automatisch hervat.

De camera werkt niet, zelfs niet als de aan-uitschakelaar op <ON> staat.

- Controleer of de batterij correct in de camera is geplaatst (pag. 30).
- Controleer of het klepje van het batterijcompartiment is gesloten (pag. 30).
- Controleer of het klepje van de kaartsleuf is gesloten (pag. 31).
- Laad de batterij op (pag. 28).

De lees-/schrijfindicator blijft knipperen, zelfs wanneer de aan-uitschakelaar op <OFF> staat.

- Als het apparaat wordt uitgeschakeld wanneer er een opname op de kaart wordt opgeslagen, blijft de lees-/schrijfindicator een paar seconden aan/knipperen. Wanneer de opname is voltooid, wordt de camera automatisch uitgeschakeld.

De batterij raakt snel leeg.

- Gebruik een volledig opgeladen batterij (pag. 28).
- Mogelijk presteert de batterij niet meer helemaal naar behoren. Zie [**4: Accu-info**] om de oplaadprestaties van de batterij te controleren (pag. 334). Als de prestaties van de batterij slecht zijn, vervangt u de batterij door een nieuwe.
- Het aantal mogelijke opnamen neemt af bij een van de volgende bewerkingen:
 - Wanneer de ontspanknop voor langere tijd half wordt ingedrukt.
 - Wanneer AF vaak wordt geactiveerd zonder dat er een opname wordt gemaakt.
 - Wanneer Image Stabilizer (beeldstabilisatie) van het objectief wordt gebruikt.
 - Wanneer het LCD-scherm vaak wordt gebruikt.
 - Wanneer langdurig Live view-opnamen of filmopnamen worden gemaakt.
 - De overdrachtfunctie van de Eye-Fi-kaart is ingeschakeld.
 - De GPS-functie is ingeschakeld.

De camera schakelt zichzelf uit.

- De functie voor automatisch uitschakelen is geactiveerd. Als u niet wilt dat de camera zichzelf uitschakelt, stelt u [**2: Uitschakelen**] in op [**Deactiveren**] (pag. 55).
- Zelfs wanneer [**2: Uitschakelen**] is ingesteld op [**Deactiveren**], wordt het LCD-scherm uitgeschakeld wanneer de camera gedurende 30 minuten niet wordt gebruikt. (De camera zelf wordt niet uitgeschakeld.)

Opnamegerelateerde problemen

Het objectief kan niet worden bevestigd.

- De camera kan niet worden gebruikt in combinatie met EF-S- en EF-M-objectieven (pag. 39).

Er kunnen geen opnamen worden gemaakt of opgeslagen.

- Controleer of de kaart correct is geplaatst (pag. 31).
- Schuif het schrijfbeveiligingsschuifje van de kaart naar de stand voor schrijven/wissen (pag. 31).
- Vervang de kaart als deze vol is of wis overbodige opnamen om ruimte vrij te maken (pag. 31 en 267).
- Als u probeert om scherp te stellen in de modus 1-beeld AF terwijl het focusbevestigingslampje <●> in de zoeker knippert, kan er geen foto worden gemaakt. Druk de ontspanknop nogmaals half in om automatisch scherp te stellen of stel handmatig scherp (pag. 44 en 97).

De kaart kan niet worden gebruikt.

- Zie pagina 33 of 370 als er een kaartfout wordt weergegeven.

De opname is niet scherpag.

- Stel de focusinstellingsknop op het objectief in op <AF> (pag. 39).
- Druk voorzichtig op de ontspanknop om bewegingsonscherpte te voorkomen (pag. 43 en 44).
- Als het objectief een Image Stabilizer (beeldstabilisatie) heeft, stelt u de IS-schakelaar in op <ON> (pag. 42).
- Bij weinig licht kan de sluitertijd toenemen. Gebruik een kortere sluitertijd (pag. 144), stel een hogere ISO-snelheid in (pag. 106), gebruik een flitser (pag. 170) of gebruik een statief.

Ik kan de scherpstelling niet vergrendelen en geen nieuwe beeldcompositie maken.

- Stel het AF-gebruik in op 1-beeld AF. Focusvergrendeling is niet mogelijk in de modi AI Servo AF en AI Focus AF (pag. 69).

De snelheid van continu-opnamen is laag.

- Afhankelijk van de sluitertijd, het diafragma, de opnameomstandigheden, de helderheid, enzovoort kan de snelheid van continu-opnamen afnemen.



De maximale opnamereeks is lager bij continu-opnamen.

- Als u opnamen maakt van een onderwerp met fijne details (bijvoorbeeld een grasveld), wordt het bestand groter en de daadwerkelijke maximale opnamereeks mogelijk kleiner dan is vermeld op pagina 103.

ISO 100 kan niet worden ingesteld. De ISO-snelheid kan niet worden verhoogd.

- Als [ **4: Lichte tonen prioriteit**] is ingesteld op [**Inschakelen**], is het instelbereik voor de ISO-snelheid ISO 200-25600 (of maximaal ISO 12800 voor filmopnamen). Zelfs als u het instelbereik voor de ISO-snelheid instelt bij [**ISO-snelh.bereik**], kunt u geen verhoogde ISO-snelheden (L, H, H1, H2) instellen. Wanneer [ **4: Lichte tonen prioriteit**] is ingesteld op [**Uitschakelen**], kan ISO 100/125/160 worden ingesteld (pag. 130).

Auto Lighting Optimizer (Auto optimalisatie helderheid) kan niet worden ingesteld.

- Wanneer [ **4: Lichte tonen prioriteit**] is ingesteld op [**Inschakelen**], kan Auto Lighting Optimizer (Auto optimalisatie helderheid) niet worden ingesteld. Wanneer [ **4: Lichte tonen prioriteit**] is ingesteld op [**Uitschakelen**], kan Auto Lighting Optimizer (Auto optimalisatie helderheid) wel worden ingesteld (pag. 130).

Ik stel een kleinere belichtingscompensatie in, maar de opname is toch licht.

- Stel [ **3: Auto Lighting Optimizer**/ **3: Auto optimalisatie helderheid**] in op [**Uitschakelen**]. Als [**Standaard/Zwak/Hoog**] is ingesteld, kan de opname toch licht uitvallen zelfs als u een kleinere belichtingscompensatie of flitsbelichtingscompensatie (pag. 151) hebt ingesteld.

Meerdere opnamen worden gemaakt met opnamekwaliteit **RAW**.

- Wanneer de opnamekwaliteit is ingesteld op **M RAW** of **S RAW**, worden meerdere opnamen gemaakt met opnamekwaliteit in **RAW** (pag. 164).

Wanneer ik de modus **<Av>** gebruik in combinatie met de flitser, neemt de sluitertijd toe.

- Als u avondopnamen maakt wanneer de achtergrond donker is, wordt de sluitertijd automatisch langer (opname met trage synchronisatie) om zowel het onderwerp als de achtergrond goed te kunnen belichten. Als u een lange sluitertijd wilt voorkomen, stelt u onder [ **2: Externe Speedlite besturing**] de functie [**Flitssync.snelheid AV-modus**] in op [**1/180-1/60 sec. auto**] of [**1/180 sec. (vast)**] (pag. 173).

De flitser werkt niet.

- Als u een flitser van een ander merk gebruikt wanneer u Live view-opnamen maakt, stelt u [ 2: Stille LV-opname] in op [Uitschakelen] (pag. 190).

De flitser werkt altijd op vol vermogen.

- Als u een andere flitser gebruikt dan een Speedlite uit de EX-serie, werkt de flitser altijd op vol vermogen (pag. 171).
- Wanneer de flitsvoorkeuze [Flits meetmethode] is ingesteld op [TTL] (automatische flits), werkt de flitser altijd op vol vermogen (pag. 177).

De flitsbelichtingscompensatie kan niet worden ingesteld.

- Als de flitsbelichtingscompensatie al is ingesteld op de Speedlite, kan flitsbelichtingscompensatie niet meer worden ingesteld op de camera. Wanneer de flitsbelichtingscompensatie van de Speedlite wordt geannuleerd (ingesteld op 0), kan de flitsbelichtingscompensatie van de camera wel worden ingesteld.



Snelle synchronisatie kan niet worden ingesteld in de modus <Av>.

- Stel onder [ 2: Externe Speedlite besturing] de functie [Flitssync.snelheid in AV-modus] in op [Automatisch] (pag. 173).

De sluitertijd maakt bij Live view-opnamen twee opnamegeluiden.

- Als u de flitser gebruikt, maakt de sluitertijd bij iedere opname twee geluiden (pag. 181).

Tijdens Live view- en filmopnamen wordt er een wit < > of rood < > pictogram weergegeven.

- Dit geeft aan dat de interne temperatuur van de camera te hoog is. Wanneer het witte pictogram < > verschijnt, neemt de beeldkwaliteit van foto's mogelijk af. Als het rode pictogram < > wordt weergegeven, geeft dit aan dat de Live view-opname of filmopname binnen afzienbare tijd automatisch wordt stopgezet (pag. 201 en 233).

Ik kan geen film opnemen.

- Als u op het tabblad [**F3**] de optie [**Wi-Fi**] instelt op [**Inschakelen**] kunt u geen films opnemen. Voordat u filmopnamen gaat maken, moet u [**Wi-Fi**] instellen op [**Uitschakelen**].

De filmopname wordt automatisch beëindigd.

- Als de schrijfsnelheid van de kaart laag is, wordt de filmopname mogelijk automatisch beëindigd. Als de compressiemethode is ingesteld op [**IPB**], gebruik dan een kaart met een lees-/schrijfsnelheid van minstens 6 MB per seconde. Als de compressiemethode is ingesteld op [**ALL-I (I-only)**], gebruik dan een kaart met een lees-/schrijfsnelheid van minstens 20 MB per seconde (pag. 3). Ga naar de website van de fabrikant van de kaart als u wilt weten wat de lees-/schrijfsnelheid van de kaart is.
- Als de filmtijd 29 minuten, 59 seconden bereikt, wordt de filmopname automatisch beëindigd.

De ISO-snelheid kan niet worden ingesteld voor filmopnamen.

- In andere opnamemodi dan <**M**> wordt de ISO-snelheid automatisch ingesteld. In de modus <**M**> kunt u de ISO-snelheid naar wens instellen (pag. 209).

ISO 16000/20000/25600 kan niet worden ingesteld voor filmopnamen.

- Als onder [**3: ISO-snelheidsinst.**] bij [**ISO-snelh.bereik**] de optie [**Maximum**] is ingesteld op [**25600/H**], wordt de maximale ISO-snelheid voor handmatige instelling verhoogd en kan ISO 16000/20000/25600 wel worden ingesteld. Omdat filmopnamen bij ISO 16000/20000/25600 echter veel ruis opleveren, wordt deze optie aangeduid als een verhoogde ISO-snelheid (weergegeven als [**H**]).

De handmatig ingestelde ISO-snelheid verandert wanneer u overschakelt op de filmmodus.

- Als u filmopnamen maakt terwijl **[Maximum: 25600]** is ingesteld voor **[ISO-snelh.bereik]** en de ISO-snelheid is ingesteld op ISO 16000/20000/25600, wordt de ISO-snelheid veranderd in ISO 12800 (tijdens filmopnamen met handmatige belichting). Zelfs wanneer u overschakelt op fotograferen, wordt de oorspronkelijke instelling voor de ISO-snelheid niet hersteld.
- Als u filmopnamen maakt terwijl 1. L (ISO 50) of 2. H1 (ISO 51200)/H2 (ISO 102400) is ingesteld, wordt de ISO-snelheid veranderd in respectievelijk 1. ISO 100 of 2. H (ISO 25600) (tijdens filmopnamen met handmatige belichting). Zelfs wanneer u overschakelt op fotograferen, wordt de oorspronkelijke instelling voor de ISO-snelheid niet hersteld.

De belichting verandert tijdens filmopnamen.

- Als u de sluitertijd of het diafragma tijdens filmopnamen wijzigt, worden de wijzigingen in de belichting mogelijk opgenomen.
- Gebruik van de zoomlens tijdens filmopnamen kan leiden tot wijzigingen in de belichting, ongeacht of het maximale diafragma van het objectief al dan niet wordt gewijzigd. Als gevolg daarvan worden wijzigingen in de belichting mogelijk opgenomen.

Het onderwerp ziet er vervormd uit tijdens filmopnamen.

- Als u de camera snel naar links of rechts beweegt of een bewegend voorwerp opneemt, kan het beeld er vervormd uitzien.

De opname flikkert of er zijn horizontale strepen te zien tijdens de filmopname.

- Flikkerend beeld, horizontale strepen (ruis) of onregelmatige belichting kunnen worden veroorzaakt door TL-licht, ledlampen of ander kunstmatig licht tijdens filmopnamen. Bovendien kunnen veranderingen in de belichting (helderheid) of de kleurtoon ook worden opgenomen. In de modus **<M>** kan een langere sluitertijd het probleem verhelpen.

Als ik foto's maak tijdens filmopnamen, stopt de filmopname.

- Ook het instellen van een lagere beeldkwaliteit voor foto's en het maken van minder continu-opnamen kan het probleem verhelpen.

De tijdcode klopt niet.

- Wanneer u tijdens filmopnamen foto's maakt, ontstaat er een discrepantie tussen de feitelijke tijd en de tijdcode. Als u een film wilt bewerken aan de hand van de tijdcode, is het raadzaam om tijdens het filmen geen foto's te maken.

Wi-Fi

Wi-Fi kan niet worden ingesteld.

- Als de camera via een interfacekabel is verbonden met een printer, een computer, een GPS-ontvanger of enig ander apparaat, kan Wi-Fi niet worden ingesteld. ([Wi-Fi] kan niet worden geselecteerd op het tabblad [F3]). Koppel de interfacekabel los en stel de Wi-Fi-functie in.

Problemen met de bediening

Ik kan de instelling niet wijzigen met het instelwiel < >, < > of < >.

- Schuif de schakelaar <LOCK▶> naar links (ontgrendeling, pag. 47).
- Controleer de instelling [.C.Fn III -3: Multifunctievergrendeling] (pag. 313).

De functie van de knop of het instelwiel van de camera is veranderd.

- Controleer de instelling [.C.Fn III -5: Aangepaste bediening] (pag. 320).

Problemen met weergave op het scherm

Het menuscherm geeft weinig tabbladen en opties weer.

- In de basismodi worden bepaalde tabbladen en menuopties niet weergegeven. Stel een creatieve modus in (pag. 51).

Het eerste teken van de bestandsnaam is een onderstrepingsteken ('_').

- Stel de kleurruimte in op sRGB. Als Adobe RGB is ingesteld, is het eerste teken een onderstrepingsteken (pag. 140).

De bestandsnummering begint niet met 0001.

- Als er al opnamen op de kaart staan, begint de opnamenummering mogelijk niet bij 0001 (pag. 136).

De weergegeven datum en tijd van opname zijn onjuist.

- Controleer of juiste datum en tijd zijn ingesteld (pag. 36).
- Controleer de instellingen voor de tijdzone en zomertijd (pag. 36, 37).

De datum en tijd staan niet op de opname.

- De opnamedatum en -tijd worden niet op de opname weergegeven. De datum en tijd worden in plaats daarvan opgeslagen in de opnamegegevens als opname-informatie. Wanneer u afdrukt, kunt u ook de datum en tijd op de opname afdrucken door gebruik te maken van de datum en tijd die in de opname-informatie zijn opgeslagen (pag. 291 en 295).

[###] wordt weergegeven.

- Als de kaart meer opnamen heeft opgeslagen dan de camera kan weergeven, wordt er [###] weergegeven (pag. 248).

De weergave op het LCD-scherm is onduidelijk.

- Indien het LCD-scherm vuil is, dient u een zachte doek te gebruiken om het schoon te maken.
- Bij lage of hoge temperaturen kan het LCD-scherm trager reageren of er zwart uitzien. Bij kamertemperatuur functioneert het scherm weer normaal.

[Eye-Fi instellingen] wordt niet weergegeven.

- **[Eye-Fi instellingen]** wordt alleen weergegeven wanneer er een Eye-Fi-kaart in de camera is geplaatst. Als de Eye-Fi-kaart een schrijfbeveiligingslipje heeft dat is vergrendeld, kunt u de verbindingstatus van de kaart niet controleren en de overdracht van de Eye-Fi-kaart niet uitschakelen (pag. 339).

Problemen met weergave van opnamen

Een gedeelte van de opname knippert zwart.

- [ 3: **Overbel. waarsch.**] is ingesteld op [**Inschakelen**] (pag. 240).

Er wordt een rood vakje weergegeven op de opname.

- [ 3: **AF-punt weerg.**] is ingesteld op [**Inschakelen**] (pag. 240).

De opname kan niet worden gewist.

- Als de opname tegen wissen is beveiligd, kan deze niet worden verwijderd (pag. 265).

De film kan niet worden afgespeeld.

- Films die op een computer zijn bewerkt met de meegeleverde ImageBrowser EX (pag. 391) of andere software, kunnen niet worden afgespeeld op de camera. Videofotoalbums die zijn bewerkt met EOS Video Snapshot Task (pag. 232), kunnen wel op de camera worden weergegeven.

Bij het afspelen van de film is het geluid van de camera te horen.

- Als u tijdens movie-opname aan de instelwielen draait of de lens instelt, wordt ook het bijbehorende geluid opgenomen. Het gebruik van de stereo-richtmicrofoon DM-E1 (afzonderlijk verkrijgbaar) wordt aanbevolen (pag. 219).

De filmopname bevat momenten dat deze stilstaat.

- Als er tijdens filmopnamen met automatische belichting een aanzienlijke verandering in de belichting is, wordt de opname kort onderbroken tot de belichting zich stabiliseert. Wanneer deze situatie zich voordoet, gebruikt u de opnamemodus <M> (pag. 208).

Er worden geen opnamen weergegeven op het tv-scherm.

- Gebruik de stereo-AV-kabel die bij de camera is geleverd (pag. 264).
- Controleer of de stekker van de stereo-AV-kabel of de HDMI-kabel goed in de aansluiting is bevestigd (pag. 261 en 264).
- Stel het video-uitvoersysteem (NTSC/PAL) in op hetzelfde videosysteem als de tv (pag. 264).

Er zijn meerdere filmbestanden voor één filmopname.

- Als een filmbestand 4 GB groot is, wordt er automatisch een nieuw filmbestand gemaakt (pag. 217).

De kaartlezer herkent de kaart niet.

- Afhankelijk van de kaartlezer en het gebruikte besturingssysteem van de computer worden SDXC-kaarten mogelijk niet correct herkend. In dat geval moet u uw camera en de computer met de meegeleverde interfacekabel op elkaar aansluiten en de opnamen overbrengen naar uw computer met behulp van EOS Utility (meegeleverde software, pag. 390).

Ik kan de RAW-opname niet verwerken.

- **M RAW**- en **S RAW**-bestanden kunnen niet met de camera worden verwerkt. Verwerk de opname met de meegeleverde software Digital Photo Professional (pag. 390).

Ik kan het beeldformaat niet wijzigen.

- Het beeldformaat van **S3** JPEG-opnamen en **RAW/M RAW/S RAW**-opnamen kan niet met de camera worden gewijzigd (pag. 277).

Problemen met sensorreiniging

De sluitertijd maakt een geluid tijdens het reinigen van de sensor.

- Als u [**Reinig nu** ] hebt geselecteerd, maakt de sluitertijd een geluid maar wordt er geen opname gemaakt (pag. 280).

Automatische sensorreiniging werkt niet.

- Als u met de aan-uitschakelaar snel achter elkaar tussen **<ON>** en **<OFF>** wisselt, wordt het pictogram  mogelijk niet weergegeven (pag. 34).

Problemen met afdrukken

Er zijn minder afdrukeffecten dan in de instructiehandleiding wordt vermeld.

- De schermweergave kan per printer verschillen. In deze instructiehandleiding worden alle beschikbare afdrukeffecten vermeld (pag. 290).

Rechtstreeks afdrukken werkt niet.

- Als op het tabblad [**3** ] de optie [**Wi-Fi**] is ingesteld op [**Inschakelen**], is rechtstreeks afdrukken niet mogelijk. Stel [**Wi-Fi**] in op [**Uitschakelen**] en verbind vervolgens de camera met de printer met behulp van een interfacekabel.

Problemen met beeldoverdracht

Ik kan geen beelden overbrengen naar een computer.

- Installeer de EOS Utility-software op de computer (pag. 390).
- Als op het tabblad [**3**] de optie [**Wi-Fi**] is ingesteld op [**Inschakelen**], kan de camera geen verbinding maken met een computer. Stel [**Wi-Fi**] in op [**Uitschakelen**] en verbind vervolgens de camera met de printer met behulp van een interfacekabel.

Foutcodes



Als er zich een probleem met de camera voordoet, wordt er een foutbericht weergegeven. Volg de instructies op het scherm.

Nummer	Foutbericht en oplossing
01	Communicatie tussen camera en lens is foutief. Reinig lenscontacten.
	→ Reinig de elektrische contactpunten op de camera en het objectief of gebruik een objectief van Canon (pag. 386, 20).
02	Geen toegang tot kaart. Herplaats/vervang kaart of formatteer kaart met deze camera.
	→ Verwijder en plaats de kaart opnieuw of vervang of formatteer de kaart (pag. 31, 53).
04	Kan beelden niet opslaan omdat kaart vol is. Vervang kaart.
	→ Vervang de kaart, verwijder overbodige opnamen of formatteer de kaart (pag. 31, 53, 267).
06	Kan de sensor niet reinigen. Schakel de camera uit en weer in.
	→ Schakel de camera uit en weer in (pag. 34).
10, 20, 30, 40, 50, 60, 70, 80, 99	Opname is niet mogelijk vanwege een fout. Schakel de camera uit en weer in of herplaats batterij.
	→ Schakel de camera uit en weer in, verwijder de batterij en plaats deze opnieuw of gebruik een objectief van Canon (pag. 30, 34).

* Als de fout blijft aanhouden, noteert u het foutnummer en neemt u contact op met het dichtstbijzijnde Canon Service Center.

Specificaties

• Type

Type:	Digitale spiegelreflexcamera met automatische scherpstelling (AF) en belichting (AE)
Opnamemedia:	SD-geheugenkaart, SDHC-geheugenkaart*, SDXC-geheugenkaart* * Compatibel met UHS-I
Grootte beeldsensor:	circa 35,8 x 23,9 mm
Compatibele objectieven:	Canon EF-objectieven (met uitzondering van EF-S- en EF-M-objectieven) (de 35 mm-equivalente brandpuntsafstand wordt op het objectief weergegeven)
Objectiefvatting:	EF-vatting van Canon

• Beeldsensor

Type:	CMOS-sensor
Effectieve pixels:	circa 20,20 megapixels
Beeldverhouding:	3:2
Stofwisfunctie:	automatisch, handmatig, stofwisdata toevoegen

• Opnamesysteem

Opname-indeling:	Design rule for Camera File System 2.0
Opnametype:	JPEG, RAW (14-bits Canon-origineel) gelijktijdige opnamen van RAW+JPEG mogelijk
Vastgelegde pixels:	L (Groot) : circa 20,00 megapixels (5472 x 3648) M (Middelgroot): circa 8,90 megapixels (3648 x 2432) S1 (Klein 1) : circa 5,00 megapixels (2736 x 1824) S2 (Klein 2) : circa 2,50 megapixels (1920 x 1280) S3 (Klein 3) : circa 350.000 pixels (720 x 480) RAW : circa 20,00 megapixels (5472 x 3648) M-RAW : circa 11,00 megapixels (4104 x 2736) S-RAW : circa 5,00 megapixels (2736 x 1824)
Bestandsnummering:	Continu, Automatische reset, Handmatige reset

• Beeldverwerking tijdens opname

Beeldstijl:	Auto, Standaard, Portret, Landschap, Neutraal, Natuurlijk, Monochroom, Gebruiker 1 - 3
Witbalans:	Automatisch, vooraf ingesteld (Daglicht, Schaduw, Bewolkt, Kunstlicht, Wit TL licht, Flitser), Custom, Kleurtemperatuur (circa 2500-10000 K), witbalanscorrectie en witbalansbracketing mogelijk * Overdracht kleurtemperatuurgegevens van de flitser ingeschakeld

Ruisreductie: van toepassing op lange belichtingstijden en opnamen met een hoge ISO-snelheid

Automatische helderheidscorrectie: Auto Lighting Optimizer (Auto optimalisatie helderheid)
Lichte tonen prioriteit: beschikbaar
Lensafwijkingcorrectie: Correctie helderheid randen, Chromatische correctie

• Zoeker

Type: Pentaprisma op oogniveau
Dekking: verticaal/horizontaal circa 97% (met gezichtspunt van circa 21 mm)
Vergroting: circa 0,71x (-1 m^{-1} met een objectief van 50 mm bij oneindig)
Gezichtspunt: circa 21 mm (vanaf het midden van de oculairlens bij -1 m^{-1})
Ingebouwde dioptrische aanpassing: circa: $-3,0 - +1,0 \text{ m}^{-1}$ (dpt)
Matglas: Eg-A II bijgeleverd, verwisselbaar
Digitale horizon: horizontaal: stappen van $1^\circ, \pm 9^\circ$
* Alleen tijdens horizontaal fotograferen
Spiegel: snel terugklappend
Scherptedieptecontrole: beschikbaar

• Automatische scherpstelling

Type: TTL secundaire beeldregistratie, fasedetectie
AF-punten: 11 AF-punten
Midden: AF-kruismetingspunten bij f/5.6
Midden: AF gevoelig voor verticale lijnen bij f/2.8

Bereik helderheid scherpstelling: BW -3 - 18
(bij middelste AF-punt [gevoelig voor f/2.8 en f/5.6], kamertemperatuur, ISO 100)

Scherpstelling: 1-beeld AF, AI Servo AF, AI Focus AF, Handmatige scherpstelling (MF)

AI Servo AF kenmerken: Trackinggevoeligheid, Versnelde/vertraagde tracking
AF-fijnafstelling: AF-fijnafstelling (Alles even veel of Per lens afstellen)
AF-hulplicht: geactiveerd door de externe Speedlite voor EOS-camera's

• Belichting

Meetmethoden:	TTL-meting met volledige diafragmaopening en 63 zones <ul style="list-style-type: none"> • Meervlaksmeting (gekoppeld aan alle AF-punten) • Deelmeting (circa 8,0% van de zoeker in het midden) • Spotmeting (circa 3,5% van de zoeker in het midden) • Gemiddelde meting met nadruk op het midden
Meetbereik:	BW 1 - 20 (bij kamertemperatuur met EF50mm f/1.8 II-objectief, ISO 100)
Belichtingscontrole:	AE-programma (Automatisch/scène, Automatisch/creatief, Speciale scène (Portret, Landschap, Close-up, Sport, Nacht portret, Nachtopnamen uit hand, HDR-tegenlicht), Programma), AE met sluitertijdvoorkeur, AE met diafragmavoorkeur, handmatige belichting, Bulb-belichting
ISO-snelheid: (Aanbevolen belichtingsindex)	Basismodi*: ISO 100 - 12800 automatisch ingesteld * Landschap ISO 100 - 1600 automatisch ingesteld Nachtscène: ISO 100 - 25600 automatisch ingesteld P, Tv, Av, M, B: Auto ISO, ISO 100 - 25600 (in stappen van 1/3- of hele stops), of ISO verhogen tot L (gelijk aan ISO 50), H1 (gelijk aan ISO 51200), H2 (gelijk aan ISO 102400)
ISO-snelheidsinstellingen:	ISO-snelheidsbereik, Automatisch ISO-bereik en automatische minimale sluitertijd instelbaar
Belichtingscompensatie:	Handmatig: ±5 met tussenstappen van 1/3 of 1/2 stop AEB: ±3 stops met tussenstappen van 1/3 of 1/2 stop (kan worden gecombineerd met handmatige belichtingscompensatie)
AE-vergrendeling:	Automatisch: toegepast in de modus 1-beeld AF met meervlaksmeting als er op het onderwerp is scherpgesteld. Handmatig: met AE-vergrendelknop

• HDR-opnamen

Dynamisch bereik	
aanpassen:	Automatisch, ±1 BW, ±2 BW, ±3 BW
Beeld automatisch uitlijnen:	Mogelijk

• Meervoudige belichting

Aantal opnamen met meervoudige belichting:	2 tot 9 belichtingen
Instelling meervoudige belichting:	Additief, Gemiddeld

• Sluiter

Type: Elektronisch gestuurde focal-planesluiter
Sluiter tijden: 1/4000 sec. tot 30 sec., bulb, X-synchronisatie bij 1/180 sec.

• Transportsysteem

Transportmodi: Enkele opname, Continu-opnamen, Enkele stille opname, Stille continue opname, 10-sec. zelfontspanner/afstandsbediening, 2-sec. zelfontspanner/afstandsbediening

Snelheid continu-opnamen: Continu-opnamen: max. circa 4,5 opnamen per seconde
Stille continue opname: max. circa 3,0 opnamen per seconde

Max. opnamereeks: JPEG Groot/Fijn: circa 73 opnamen (circa 1250 opnamen)
RAW: circa 14 opnamen (circa 17 opnamen)
RAW+JPEG Groot/Fijn: circa 7 opnamen (circa 8 opnamen)
* De cijfers tussen haakjes hebben betrekking op een kaart van 8 GB die compatibel is met UHS-I en die is gebaseerd op de testnormen van Canon.
* De getallen zijn gebaseerd op de testnormen van Canon (ISO 100 en beeldstijl Standaard) met een kaart van 8 GB.

• Externe Speedlite

Compatibele Speedlites: Speedlites uit de EX-serie
Flitsmeting: automatische E-TTL II-flits
Belichtingscompensatie: Handmatig: ± 3 met tussenstappen van 1/3 of 1/2 stop
FE-vergrendeling: Beschikbaar
PC-aansluiting: Geen
Externe Speedlite-besturing: Beschikbaar
* Compatibel met draadloze flitsfotografie.

• Live view-opnamen

Beeldverhoudingen: 3:2, 4:3, 16:9, 1:1
Scherpstelmethodes: FlexiZone - Single, Live-modus met gezichtsherkenning (contrastdetectie), Quick-modus (faseverschildetectie), Handmatige scherpstelling (vergroting van circa 5x/10x mogelijk)

Bereik helderheid scherpstelling: BW 1 - 18 (met contrastdetectie, bij kamertemperatuur, ISO 100)

Meetmethoden:	Meervlaksmeting (315 zones), Deelmeting (circa 11% van Live view-scherm), Spotmeting (circa 3% van Live view-scherm), Gemiddelde meting met nadruk op het midden
Meetbereik:	BW 0 - 20 (bij kamertemperatuur met EF50mm f/1.4 USM-objectief, ISO 100)
Stille opname:	Beschikbaar (Modus 1 en 2)
Rasterweergave:	Drie typen
• Filmopnamen	
Opname-indeling:	MOV
Film	MPEG-4 AVC / H.264
Audio	Variabele (gemiddelde) bitsnelheid
Formaat en framesnelheid:	Lineaire PCM
	1920x1080 (Full HD): 30p/25p/24p
	1280x720 (HD) : 60p/50p
	640x480 (SD) : 30p/25p
	* 30p: 29,97 fps, 25p: 25,00 fps, 24p: 23,976 fps, 60p: 59,94 fps, 50p: 50,00 fps
Compressiemethode:	IPB, ALL-I (I-only)
Bestandsgrootte:	1920x1080 (30p/25p/24p) / IPB : circa 235 MB/min. 1920x1080 (30p/25p/24p) / ALL-I : circa 685 MB/min. 1280x720 (60p/50p) / IPB : circa 205 MB/min. 1280x720 (60p/50p) / ALL-I : circa 610 MB/min. 640x480 (30p/25p) / IPB : circa 78 MB/min. * Lees-/schrijfsnelheid kaart vereist voor filmopnamen: IPB: minstens 6 MB per sec./ALL-I: minstens 20 MB per sec.
Scherpstellen:	Hetzelfde als scherpstellen bij Live view-opnamen
Meetmethoden:	Gemiddelde meting met nadruk op het midden en meervlaksmeting met de beeldsensor * Automatisch ingesteld door de scherpstelmodus.
Meetbereik:	BW 0 - 20 (bij kamertemperatuur met EF50mm f/1.4 USM-objectief, ISO 100)
Belichtingscontrole:	AE-programma voor films en handmatige belichting
Belichtingscompensatie:	±3 stops met tussenstappen van 1/3 stop (±5 stops bij fotografie)

ISO-snelheid: (Aanbevolen belichtingsindex)	Met automatische belichting: Auto ISO (automatisch ingesteld binnen ISO 100 - ISO 12800), Maximale en minimale ISO-snelheid kan in de creatieve modi worden veranderd Bij handmatige belichting: Auto ISO (automatisch ingesteld tussen ISO 100 - 12800), ISO 100 - 12800 handmatig ingesteld (met tussenstappen van 1/3 of volledige stop), uitbreidbaar tot H (gelijk aan ISO 16000/20000/25600)
Tijdcode:	Ondersteund
Drop frames:	Compatibel met 60p/30p
Videofoto's:	Instelbaar op 2 sec./4 sec./8 sec.
Geluidsopname:	Ingebouwde monomicrofoon, externe stereomicrofoonaansluiting meegeleverd Geluidsopnameniveau aanpasbaar, windfilter meegeleverd, demper meegeleverd
Rasterweergave:	Drie typen
Foto-opnamen:	Mogelijk

• LCD-scherm

Type:	TFT-kleurenscherm van vloeibare kristallen
Schermformaat en beeldpunten:	breed, 7,7 cm (3 inch) (3:2) met circa 1,04 miljoen beeldpunten
Aanpassing helderheid:	handmatig (7 niveaus)
Digitale horizon:	Beschikbaar
Interfacetalen:	25
Uitleg/Help:	Kan worden weergegeven

• Weergave

Weergaveformaten voor opnamen:	Weergave enkele opname, weergave enkele opname met informatie (basisinformatie, opname-informatie, histogram), 4-beeldindex, 9-beeldindex
Overbelichtingswaarschuwing:	Overbelichte gedeelten knippen
AF-puntweergave:	Mogelijk
Rasterweergave:	Drie typen
Zoomvergroting:	circa 1,5x - 10x, startpunt en positie voor uitvergroting instelbaar
Navigatiemethoden:	Enkele opname, opnamesprong met 10 of 100 beelden, op opnamedatum, op map, op films, op foto's, op classificatie
Opname draaien:	Mogelijk
Classificaties:	Beschikbaar
Filmweergave:	Ingeschakeld (LCD-scherm, video/audio OUT, HDMI OUT), ingebouwde luidspreker

Diavoorstelling:	Alle beelden, op datum, op map, films, foto's of op classificatie
Achtergrondmuziek:	Selecteerbaar voor het weergeven van diavoorstellingen en films
Opnamebeveiliging:	Mogelijk

• Naverwerking van beelden

RAW-bestandsverwerking

op camera:	Helderheidscorrectie, Witbalans, Beeldstijl, Auto Lighting Optimizer (Auto optimalisatie helderheid), Hoge ISO-ruisreductie, JPEG-opnamekwaliteit, kleurruimte, correctie helderheid randen, vervormingscorrectie en chromatische correctie
------------	---

Formaat wijzigen:	Mogelijk
-------------------	----------

• Rechtstreeks afdrukken

Compatibele printers:	Met PictBridge compatibele printers
Afdrukbare opnamen:	JPEG- en RAW-opnamen
Afdrukopties opgeven:	Compatibel met DPOF versie 1.1

• Persoonlijke voorkeuze

Persoonlijke voorkeuzen:	20
My Menu vastleggen:	Mogelijk
Aangepaste opnamemodi:	Vastleggen onder stand C1/C2 van het programmakeuzewiel
Copyrightinformatie:	Invoer en invoegen mogelijk

• Interface

Audio/video OUT/	
Digitale aansluiting:	Analoge video (compatibel met NTSC/PAL)/stereo-audio-uitvoer computercommunicatie, rechtstreeks afdrukken (gelijk aan Hi-Speed USB), GPS-ontvanger GP-E2-verbinding
HDMI mini OUT-aansluiting:	type C (automatisch wisselen van resolutie), compatibel met CEC
Externe microfoon	
IN-aansluiting:	Stereomini-aansluiting van ϕ 3,5 mm diameter
Aansluiting afstandsbediening:	Compatibel met afstandsbediening van het N3-type
Draadloze afstandsbediening:	Afstandsbediening RC-6
Eye-Fi-kaart:	Compatibel

• Voeding

Batterij:	Batterij LP-E6/LP-E6N (1 stuks) * Wisselstroom bruikbaar met een gewoon stopcontact. * Als batterijgreep BG-E13 is bevestigd, kunnen AA/LR6-batterijen worden gebruikt.
Batterijgegevens:	Resterende capaciteit, sluitertelling, laadprestaties en batterijregistratie mogelijk
Aantal mogelijke opnamen:	Bij het maken van opnamen met de zoeker: circa 1090 opnamen bij kamertemperatuur (23 °C), circa 980 opnamen bij lage temperatuur (0 °C)
(Op basis van richtlijnen van de CIPA)	Met Live view: circa 220 opnamen bij kamertemperatuur (23 °C), circa 190 opnamen bij lage temperatuur (0 °C)
Filmopnametijd:	circa 1 uur 35 min. bij kamertemperatuur (23 °C) circa 1 uur 25 minuten bij lage temperatuur (0 °C) (met volledig opgeladen batterij LP-E6)

• Afmetingen en gewicht

Afmetingen (B x H x D):	circa 144,5 x 110,5 x 71,2 mm
Gewicht (EOS 6D (WG)):	circa 755 g (CIPA-richtlijnen), circa 680 g (alleen de behuizing)
Gewicht (EOS 6D (N)):	circa 750 g (CIPA-richtlijnen), circa 675 g (alleen de behuizing)

• Gebruiksomgeving

Bereik	
bedrijfstemperatuur:	0 °C - 40 °C
Luchtvochtigheid tijdens gebruik:	85% of lager

- Alle bovenstaande gegevens zijn gebaseerd op de testnormen van Canon en de testcriteria en richtlijnen van CIPA (Camera & Imaging Products Association).
- Bovenstaande afmetingen, maximale diameter, lengte en gewicht zijn gebaseerd op CIPA-richtlijnen (alleen met uitzondering van gewicht voor camerabehuizing).
- De specificaties en de vormgeving van het product kunnen zonder voorafgaande kennisgeving worden gewijzigd
- Als er zich een probleem voordoet met een objectief van een ander merk dat op de camera is bevestigd, dient u contact op te nemen met de fabrikant van het objectief.





Handelsmerken

- Adobe is een handelsmerk van Adobe Systems Incorporated.
- Microsoft en Windows zijn handelsmerken of gedeponeerde handelsmerken van Microsoft Corporation in de Verenigde Staten en/of andere landen.
- Macintosh en Mac OS zijn handelsmerken of gedeponeerde handelsmerken van Apple Inc. in de Verenigde Staten en andere landen.
- Het SDXC-logo is een handelsmerk van SD-3C, LLC.
- HDMI, het HDMI-logo en High-Definition Multimedia Interface zijn handelsmerken of gedeponeerde handelsmerken van HDMI Licensing LLC.
- Alle overige handelsmerken zijn het eigendom van de respectieve eigenaren.

Over MPEG-4-licenties

'Dit product is in licentie gegeven krachtens AT&T-patenten voor de MPEG-4-standaard en kan worden gebruikt voor het coderen van MPEG-4-video en/of het decoderen van voor MPEG-4-video die uitsluitend is gecodeerd (1) voor een persoonlijk en niet-commercieel doeleinde of (2) door een videoleverancier die krachtens de AT&T-patenten bevoegd is om MPEG-4-video te leveren. Er wordt geen licentie verleend of geïmpliceerd voor enig ander gebruik van de MPEG-4-standaard.'

About MPEG-4 Licensing

"This product is licensed under AT&T patents for the MPEG-4 standard and may be used for encoding MPEG-4 compliant video and/or decoding MPEG-4 compliant video that was encoded only (1) for a personal and non-commercial purpose or (2) by a video provider licensed under the AT&T patents to provide MPEG-4 compliant video. No license is granted or implied for any other use for MPEG-4 standard."

* Notice displayed in English as required.

Het gebruik van echte Canon-accessoires wordt aanbevolen

Dit product levert uitstekende prestaties wanneer het wordt gebruikt met echte Canon-accessoires.

Canon is niet verantwoordelijk voor enige schade aan dit product en/of ongelukken zoals brand, enzovoort, die worden veroorzaakt door accessoires die niet van Canon zijn (bijvoorbeeld lekkage en/of explosie van een batterij). Deze garantie is niet van toepassing op reparaties die het gevolg zijn van defecten in accessoires die niet van Canon zijn. U kunt dergelijke reparaties aanvragen tegen vergoeding.



Batterij LP-E6/LP-E6N is uitsluitend geschikt voor producten van Canon. Wanneer u deze oplaadt met een batterijoplader of een ander product dat niet compatibel is, kunnen zich defecten of ongelukken voordoen waarvoor Canon geen aansprakelijkheid aanvaardt.

Veiligheidsmaatregelen

De volgende voorzorgsmaatregelen dienen om te voorkomen dat uzelf of anderen schade of letsel oplopen. Zorg dat u de voorzorgsmaatregelen goed begrijpt en in acht neemt vóór u aan de slag gaat met het product.

Als het product niet goed werkt of beschadigd raakt of als u er andere problemen mee hebt, neemt u contact op met het dichtstbijzijnde Canon Service Center of de dealer waar u het product hebt gekocht.



Waarschuwingen:

Neem de volgende waarschuwingen in acht. Als u dit niet doet, loopt u het risico op ernstig of dodelijk letsel.

- Voorkom brand, oververhitting, lekkage van chemische stoffen, explosies en elektrische schokken door de onderstaande veiligheidsmaatregelen op te volgen:
 - Gebruik geen batterijen, voedingsbronnen of accessoires die niet in de instructiehandleiding worden genoemd. Gebruik geen zelfgemaakte of aangepaste batterijen.
 - Sluit de batterij niet kort en probeer niet de batterij te demonteren of aan te passen. Stel de batterij niet bloot aan hitte of soldeersel. Houd de batterij uit de buurt van vuur en water. Stel de batterij niet bloot aan sterke fysieke schokken.
 - Zorg dat u de batterij niet met de plus- en min-pool in de verkeerde stand plaatst.
 - Laad de batterij niet op bij een omgevingstemperatuur die buiten het toegestane bereik ligt. Controleer de oplaadtijd in de instructiehandleiding en zorg dat u deze niet overschrijdt.
 - Steek geen vreemde metalen voorwerpen in de elektrische contactpunten van de camera, accessoires, verbindingkabels en dergelijke.
- Dek de elektrische contactpunten van de batterij af voordat u deze wegdoet, om te voorkomen dat deze contact maken met andere metalen voorwerpen of batterijen. Zo voorkomt u brand en explosies.
- Haal de oplader direct uit het stopcontact en stop met opladen als er bij het opladen van de batterij grote hitte, rook of schadelijke damp vrijkomt. Als u dit niet doet, loopt u het risico op brand, hittede schade, of elektrische schokken.
- Verwijder de batterij onmiddellijk als deze lekt, van kleur of vorm verandert, of als er rook of giftige damp vrijkomt. Pas op dat u hierbij geen brandwonden oploopt. Als u de batterij blijft gebruiken, loopt u het risico op brand, brandwonden of elektrische schokken.
- Voorkom dat de inhoud van de batterij in aanraking komt met ogen, huid en kleding. Dit kan blindheid en huidaanandoeningen tot gevolg hebben. Als de inhoud van de batterij in contact komt met uw ogen, huid of kleding, moeten deze direct met overvloedig water worden afgespoeld zonder te wrijven. Ga daarna meteen naar een huisarts.
- Houd snoeren altijd uit de buurt van hittebronnen. Door de hitte kan het snoer vervormen en het isolatiemateriaal smelten, wat brand of elektrische schokken kan veroorzaken.
- Houd de camera niet lange tijd in dezelfde positie vast. Ook al voelt de camera niet heet aan, toch kan langdurig contact met hetzelfde lichaamsdeel een rode huid, blaren of eerstegraads brandwonden veroorzaken. Het gebruik van een statief wordt aanbevolen voor mensen met bloedsomloopproblemen of met een zeer gevoelige huid, en wanneer de camera wordt gebruikt in zeer warme locaties.
- Flits niet in het gezicht van automobilisten of andere weggebruikers. Door de verblinding kunt u een ongeluk veroorzaken.

- Verwijder de batterij en ontkoppel het netsnoer van de apparatuur als u de camera of accessoires langere tijd niet gebruikt; vervolgens bergt u de apparatuur op. Zo voorkomt u elektrische schokken, oververhitting of brand.
- Gebruik de apparatuur niet in de buurt van ontvlambaar gas. Zo voorkomt u een explosie of brand.
- Als u de apparatuur laat vallen en de behuizing zodanig beschadigd raakt dat de inwendige onderdelen bloot komen te liggen, raak deze dan niet aan. Deze onderdelen staan mogelijk onder stroom.
- Demonteer de apparatuur niet en pas deze ook niet aan. Er staat hoge spanning op de interne onderdelen en deze kunnen een elektrische schok veroorzaken.
- Kijk niet door de camera of de lens naar de zon of een andere felle lichtbron. Uw gezichtsvermogen kan hierdoor worden aangetast.
- Houd de apparatuur buiten bereik van kinderen en baby's, ook tijdens het gebruik. Bandjes of koorden kunnen per ongeluk verstikking, elektrische schokken of letsel veroorzaken. Verstikking of letsel kan ook optreden als een kind of baby per ongeluk een camera-onderdeel of toebehoren heeft ingeslikt. Raadpleeg onmiddellijk een arts als een kind of baby een accu, batterij of toebehoren heeft ingeslikt.
- Gebruik of bewaar de apparatuur niet in een vochtige of stoffige ruimte. Bewaar de batterij met het beschermdoeksel bevestigd, ter voorkoming van kortsluiting. Zo voorkomt u brand, oververhitting, elektrische schokken en brandwonden
- Vraag toestemming voordat u de camera in een vliegtuig of ziekenhuis gebruikt. De elektromagnetische golven die door de camera worden afgegeven, kunnen storingen veroorzaken in de instrumenten van vliegtuigen of de medische apparatuur in ziekenhuizen.
- Voorkom brand en elektrische schokken door onderstaande veiligheidsmaatregelen in acht te nemen:
 - Steek de stekker altijd helemaal in het stopcontact.
 - Pak het netsnoer nooit met natte handen vast.
 - Trek altijd aan de stekker en niet aan het snoer als u de stekker uit het stopcontact haalt.
 - Voorkom beschadigingen aan het netsnoer door er niet in te krassen of te snijden en het niet te knikken of er een zwaar voorwerp op te plaatsen. Draai of knoop de netsnoeren niet.
 - Sluit niet te veel stekkers aan op één stopcontact.
 - Gebruik geen snoeren met gebroken draden of beschadigd isolatiemateriaal
- Haal de stekker regelmatig uit het stopcontact en stof het gebied rond het stopcontact met een droge doek af. In een stoffige, vochtige of vette omgeving kan het stof op het stopcontact vochtig worden en kortsluiting veroorzaken, wat kan leiden tot brand.
- Sluit de batterij niet rechtstreeks op een stopcontact of de sigarettenaanstekeraan sluiting van een auto aan. Hierdoor kan de batterij gaan lekken, oververhit raken of ontploffen, wat tot brand, brandwonden of ander letsel kan leiden.
- Als kinderen met het product aan de slag gaan, moet een volwassene hun eerst goed uitleggen hoe ze het moeten gebruiken. Houd toezicht op kinderen wanneer ze het product gebruiken. Onjuist gebruik kan tot elektrische schokken of letsel leiden.
- Laat een lens of camera met lens niet zonder lensdop in de zon liggen. De zonnestralen kunnen door de lens worden gebundeld en brand veroorzaken.
- Bedek het product niet en wikkel het niet in een doek. Hierdoor kan de warmte niet weg en kan de behuizing vervormen of in brand vliegen.
- Zorg dat de camera niet vochtig raakt. Verwijder de batterij direct als u het product in het water laat vallen of als er water of metaal in het product terechtkomt. Hierdoor voorkomt u brand en elektrische schokken.
- Gebruik geen verfverdunner, benzeen of andere organische oplosmiddelen om het product schoon te maken. Deze stoffen kunnen brand veroorzaken en zijn schadelijk voor de gezondheid.



Waarschuwingen: **Neem de volgende waarschuwingen in acht. Als u dit niet doet, riskeert u persoonlijk letsel of materiële schade.**

- Gebruik of bewaar het product niet in een auto die in de zon staat of in de nabijheid van een warmtebron. Het product kan heet worden en brandwonden veroorzaken. Bovendien kan de batterij hierdoor gaan lekken of ontploffen, waardoor de prestaties achteruitgaan en de levensduur van het product wordt verkort.
- Loop niet met de camera wanneer deze op een statief is bevestigd. Dit kan letsel veroorzaken. Controleer of het statief stevig genoeg is om de camera en de lens te dragen.
- Laat het product niet te lang in een omgeving met lage temperaturen staan. Hierdoor wordt het product koud en kunt u zich bezeren wanneer u het aanraakt.
- Flits niet vlak bij iemands ogen. Dit kan de ogen beschadigen.
- Speel de meegeleverde cd-rom nooit af in een station dat incompatibel is met de cd-rom. Als u de cd gebruikt in een cd-speler voor muziek, kunnen de luidsprekers en andere onderdelen beschadigd raken. Als u een hoofdtelefoon gebruikt, is er ook risico op gehoorbeschadiging bij extreem hoge geluidsvolumes.



Uitsluitend bestemd voor de Europese Unie en EER (Noorwegen, IJsland en Liechtenstein)

Met deze symbolen wordt aangegeven dat dit product in overeenstemming met de AEEA-richtlijn (2012/19/EU), de richtlijn 2006/66/EG betreffende batterijen en accu's en/of de plaatselijk geldende wetgeving waarin deze richtlijnen zijn geïmplementeerd, niet bij het normale huisvuil mag worden weggegooid.

Indien onder het hierboven getoonde symbool een chemisch symbool gedrukt staat, geeft dit in overeenstemming met de richtlijn betreffende batterijen en accu's aan dat deze batterij of accu een

zwaar metaal bevat (Hg = kwik, Cd = cadmium, Pb = lood) waarvan de concentratie de toepasselijke drempelwaarde in overeenstemming met de genoemde richtlijn overschrijdt. Dit product dient te worden ingeleverd bij een hiervoor aangewezen inzamelpunt, bijv. door dit in te leveren bij een hiertoe erkend verkooppunt bij aankoop van een gelijksoortig product, of bij een officiële inzameldienst voor de recycling van elektrische en elektronische apparatuur (EEA) en batterijen en accu's. Door de potentieel gevaarlijke stoffen die gewoonlijk gepaard gaan met EEA, kan onjuiste verwerking van dit type afval mogelijk nadelige gevolgen hebben voor het milieu en de menselijke gezondheid. Uw medewerking bij het op juiste wijze weggooien van dit product draagt bij tot effectief gebruik van natuurlijke hulpbronnen.

Voor verdere informatie over recycling van dit product kunt u contact opnemen met uw plaatselijke gemeente, afvaldienst, officiële dienst voor klein chemisch afval of afvalstortplaats, of kunt u terecht op www.canon-europe.com/weee, of www.canon-europe.com/battery.

VOORZICHTIG

ONTPLOFFINGSGEVAAR ALS DE BATTERIJ WORDT VERVANGEN DOOR EEN ONJUIST TYPE BATTERIJ.

HOUD U BIJ HET WEGGOOIEN VAN GEBRUIKTE BATTERIJEN AAN DE LOKALE VOORSCHRIFTEN HIERVOOR.

Tips en waarschuwingen voor het gebruik: EF24-105mm f/3.5-5.6 IS STM

De EF24-105mm f/3.5-5.6 IS STM maakt gebruik van een ultrasone motor die de scherpstellens aanvoert. De motor beheert de scherpstellens ook tijdens het zoomen.

1. Als de camera op UIT staat

De motor werkt niet als de camera op UIT staat, of als de camera op UIT staat door het gebruik van de automatische uitschakelfunctie. Daarom moeten gebruikers het volgende in acht nemen:

- Handmatige aanpassing van de scherpstelling is niet mogelijk.
- Tijdens het zoomen zal een vertraagde scherpstelling optreden.

2. Als het zoomobjectief in de slaapstand staat

Na een bepaalde periode van inactiviteit zal dit objectief in de slaapstand overgaan om energie te besparen. De slaapstand verschilt van als de camera op UIT staat door het gebruik van de automatische uitschakelfunctie. Druk de ontspanknop half in om de slaapstand te verlaten. In deze stand zal de motor niet werken, zelfs al staat de camera op AAN. Daarom moeten gebruikers het volgende in acht nemen:

- Handmatige aanpassing van de scherpstelling is niet mogelijk.
- Tijdens het zoomen zal een vertraagde scherpstelling optreden.

3. Tijdens aanvankelijke reset

Als de camera op AAN staat of naar AAN wordt gezet door het half indrukken van de ontspanknop als de camera op UIT staat, door het gebruik van de automatische uitschakelfunctie*¹, voert het zoomobjectief een aanvankelijke reset uit van de scherpstellens.*²

- Ook al verschijnt het beeld in de zoeker onscherp tijdens de aanvankelijke reset, betekent dit niet dat het zoomobjectief defect is.
- Ook al kan de ontspanknop tijdens de aanvankelijke reset losgelaten worden, moeten gebruikers circa 1 seconde*³ na de aanvankelijke reset voltooid is wachten met opnames maken

*1: Niet van toepassing op de volgende EOS-cameramodellen: EOS 760D, EOS 750D, EOS 700D, EOS 100D, EOS 650D

*2: Bij sommige camera's kan het objectief een initiële reset uitvoeren om de objectiefprestaties te verbeteren, zelfs op momenten anders dan beschreven in dit gedeelte.

*3: De tijdsduur van de aanvankelijke reset varieert afhankelijk van de gebruikte camera.

Tips en waarschuwingen voor het gebruik

LCD-paneel en LCD-scherm

- Hoewel het LCD-scherm is gefabriceerd met hogeprecisietechnologie en meer dan 99,99% effectieve pixels heeft, kunnen er onder de 0,01% resterende pixels enkele dode pixels, die alleen zwart of rood enz. weergeven, voorkomen. Dode pixels zijn geen storing. De dode pixels zijn ook niet van invloed op de vastgelegde opnamen.
- Als het LCD-scherm lange tijd aan blijft staan, kan het scherm inbranden en zijn er restanten van de eerdere weergave te zien. Dit is echter een tijdelijk effect dat verdwijnt als de camera enkele dagen niet wordt gebruikt.
- Bij lage temperaturen kan het LCD-scherm langzamer reageren en bij hoge temperaturen kan het er zwart uitzien. Bij kamertemperatuur functioneert het scherm weer normaal.

Kaarten

Let op het volgende om de kaart en vastgelegde gegevens te beschermen:

- Laat de kaart niet vallen of nat worden en buig de kaart niet. Oefen geen druk op de kaart uit en stel deze niet bloot aan fysieke schokken en trillingen.
- Raak de elektronische contactpunten van de kaart nooit met uw vingers of een metalen voorwerp aan.
- Plak geen stickers of iets anders op de kaart.
- Gebruik of bewaar de kaart niet in de buurt van voorwerpen met sterke magnetische velden zoals tv's, luidsprekers en magneten. Mijd ook plaatsen met statische elektriciteit.
- Plaats de kaart niet in direct zonlicht of in de buurt van hittebronnen.
- Bewaar de kaart in een houder.
- Bewaar de kaart niet op hete, stoffige of vochtige plaatsen.

Objectief

Nadat u het objectief hebt losgedraaid van de camera, plaatst u het objectief met de achterkant naar boven en bevestigt u de lensdoppen om krassen op het lensoppervlak en de elektrische contactpunten te voorkomen.

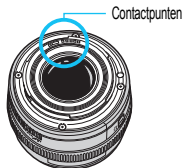

Waarschuwingen bij langdurig gebruik

Als u lange tijd achtereen continu-opnamen, Live view-opnamen of filmopnamen maakt, kan de camera heet worden. Dit is geen defect. Het langdurig vasthouden van een hete camera kan echter wel een lichte verbranding van de huid veroorzaken.

15

Opnamen downloaden naar de computer

In dit hoofdstuk wordt uitgelegd hoe u opnamen van de camera naar uw computer kunt downloaden. Daarnaast vindt u in dit hoofdstuk een overzicht van de software die op de EOS Solution Disk (cd-rom) staat. Bovendien leest u in dit hoofdstuk hoe u de software op uw computer installeert.



EOS Solution Disk
(software)

Opnamen downloaden naar een computer

U kunt de meegeleverde software gebruiken om de opnamen op de camera naar uw computer te downloaden. Dit kan op twee manieren.

Opnamen downloaden door de camera op de computer aan te sluiten

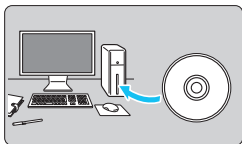

1 Installeer de software (pag. 392).

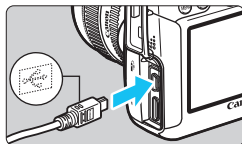

2 Gebruik de meegeleverde interfacekabel om de camera op uw computer aan te sluiten.

- Gebruik de interfacekabel die bij de camera is geleverd.
- Sluit de kabel aan op de <DIGITAL>-aansluiting van de camera en let er daarbij op dat het pictogram <↔> op de stekker naar de voorkant van de camera wijst.
- Sluit de stekker aan op de USB-aansluiting van de pc.

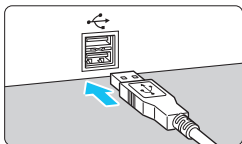

3 Gebruik EOS Utility om foto's en films te downloaden.

- Raadpleeg de EOS Utility Instructiehandleiding voor meer informatie.

ⓘ Als op het tabblad [↔3] de optie [Wi-Fi] is ingesteld op [Inschakelen], kan de camera geen verbinding maken met een computer. Stel [Wi-Fi] in op [Uitschakelen] en sluit vervolgens de interfacekabel aan.

Opnamen downloaden met een kaartlezer

Als u beschikt over een kaartlezer (afzonderlijk in de handel verkrijgbaar), kunt u deze gebruiken om opnamen naar uw computer te downloaden.

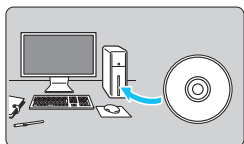

1 Installeer de software (pag. 392).

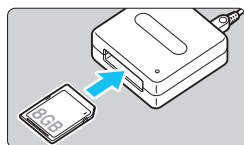

2 Plaats de kaart in de kaartlezer.

3 Gebruik Canon-software om de opnamen en films te downloaden.

- ▶ Gebruik Digital Photo Professional.
- ▶ Gebruik ImageBrowser EX.
- Raadpleeg het PDF-bestand met de Software-instructiehandleiding voor meer informatie.



Als u opnamen van de camera naar uw computer downloadt en hiervoor een kaartlezer gebruikt in plaats van de Canon-software, kopieert u de map DCIM op de kaart naar uw computer.

Informatie over de software



EOS Solution Disk

Deze dvd bevat de volgende software voor EOS-camera's.

- De software die bij eerdere camera's is geleverd, biedt mogelijk geen ondersteuning voor foto's en filmbestanden die met deze camera worden gemaakt. Gebruik de software die bij deze camera wordt geleverd.

1 EOS Utility

Communicatiesoftware voor de camera en de computer

- Opnamen (foto's/films) die met de camera zijn gemaakt downloaden naar uw computer.
- De camera instellen vanaf uw computer.
- Foto's op afstand maken door de camera op uw computer aan te sluiten.
- Achtergrondmuziek kopiëren naar de kaart en de muziek tijdens het weergeven afspelen.

2 Digital Photo Professional

Software voor het weergeven en bewerken van opnamen

- Zeer snel opnamen weergeven, bewerken en afdrukken op uw computer.
- Opnamen bewerken zonder het origineel te wijzigen.
- Geschikt voor de meest uiteenlopende gebruikers, van amateurs tot professionals. Met name aanbevolen voor gebruikers die hoofdzakelijk RAW-opnamen maken.

3 Picture Style Editor

Software voor het maken van beeldstijlbestanden

- Deze software is bedoeld voor gevorderde gebruikers die ervaring hebben met het bewerken van opnamen.
- U kunt beeldstijlen aanpassen aan uw eigen specifieke opnamekenmerken en een origineel beeldstijlbestand maken/opslaan.

Er is een internetverbinding nodig om de software te installeren.

Plaats de EOS Solution Disk in een computer met internetverbinding.

4 ImageBrowser EX

Software voor het weergeven en bewerken van opnamen

- Verbinding maken met internet om de software te downloaden en te installeren.*
- JPEG-opnamen weergeven, doorbladeren en afdrucken op uw computer.
- U kunt films (MOV-bestanden) en videofotoalbums afspelen en filmbeelden omzetten in foto's.
- Extra functies downloaden zoals EOS Video Snapshot Task (→  PDF) (internetverbinding vereist).
- Aanbevolen voor personen die voor het eerst een digitale camera gebruiken en amateurfotografen.

* EOS Solution Disk is noodzakelijk voor het downloaden en installeren van ImageBrowser EX.

5 Map Utility

GPS-software

- Verbinding maken met internet om de software te downloaden en te installeren.
- Opnamelocaties kunnen op een kaart op een computerscherm worden weergegeven door gebruik te maken van de geotag-informatie die wordt opgenomen met de GPS-functie.

 De ZoomBrowser EX/ImageBrowser-programma's die bij eerdere camera's werden geleverd, ondersteunen geen foto's en MOV-bestanden van de EOS 6D. Gebruik ImageBrowser EX.

De software installeren

De software installeren in Windows

Compatibele besturingssystemen

Windows 8.1

Windows 8

Windows 7

- 1 Controleer of de camera niet op uw computer is aangesloten.
 -  Sluit de camera pas op de computer aan nadat u de software hebt geïnstalleerd. Anders zal de software niet op de juiste manier worden geïnstalleerd.
- 2 Plaats de EOS Solution Disk (cd) in het cd-romstation.
- 3 Selecteer uw regio, land en taal.
- 4 Klik op [**Easy Installation/Standaardinstallatie**] om de installatie te starten.
 - Volg de instructies op het scherm om de installatie te voltooien.
 - Installeer Microsoft Silverlight als daarom wordt gevraagd.
- 5 Klik op [**Finish/Voltooien**] wanneer de installatie is voltooid.
- 6 Verwijder de cd.

De software installeren op de Macintosh

Compatibele besturingssystemen

MAC OS X 10.8 - 10.9

- 1 Controleer of de camera niet op uw computer is aangesloten.
- 2 Plaats de EOS Solution Disk (cd) in het cd-romstation.
 - Dubbelklik op het bureaublad van uw computer op het cd-rompictogram en dubbelklik vervolgens op [Canon EOS Digital Installer/Installatieprogramma Canon EOS Digital].
- 3 Selecteer uw regio, land en taal.
- 4 Klik op [**Easy Installation/Standaardinstallatie**] om de installatie te starten.
 - Volg de instructies op het scherm om de installatie te voltooien.
- 5 Klik op [**Restart/Opnieuw opstarten**] wanneer de installatie is voltooid.
- 6 Verwijder de cd zodra de computer opnieuw is opgestart.

Index

Nummers

10-sec. of 2 seconden	
vertraging.....	100
11 punts AF automatische selectie	94
1280x720.....	216
1920x1080.....	216
640x480.....	216

A

 (Automatisch/scène).....	66
Aangepaste bediening.....	50, 320
Aangepaste opnamemodus.....	328
AC-adapter.....	338
Adobe RGB.....	140
AE met diafragmavoorkeur.....	146
AE met sluitervoorkeur.....	144
AEB.....	152, 304
AE-programma.....	142, 204
Programmakeuze.....	143
AE-vergrendeling.....	153
Afdrukken.....	285
Afdrukeffecten.....	290
Afdrukopties (DPOF).....	295
Bijsnijden.....	293
Fotoboek instellen.....	299
Kantelcorrectie.....	293
Pagina-indeling.....	289
Papierinstellingen.....	289
AF-ON-knop (AF-start).....	44
AF-punt.....	94
AI FOCUS (AI Focus AF).....	93
AI SERVO (AI Servo AF).....	93
Trackinggevoeligheid.....	307, 308
AI Servo AF.....	69, 93
ALL-I (I-only).....	216
Audio/video-uitgang.....	251, 261

Auto Lighting Optimizer (Auto optimalisatie helderheid)....	125
Auto. roteren.....	270
Autofocus → AF	
Automatisch resetten.....	137
Automatisch/creatief.....	71
Automatisch/scène.....	66
Automatische scherpstelling	
AF-fijnafstelling.....	314
AF-gebruik.....	92
AF-hulplicht.....	309
AF-methode.....	192, 223
AF-puntselectie.....	94, 324
Compositie opnieuw bepalen....	69
Handmatige	
scherpstelling.....	97, 199
Onscherpte.....	42, 43, 96, 196
Pieptoon.....	346
Problemen met	
scherpstellen.....	96, 196
Automatische selectie	
van AF-punt.....	94
Automatische weergave.....	257
AV (AE met diafragmavoorkeur)....	146
Avondopnamen.....	79, 80

B

B (Bulb).....	154
Basismodi.....	24
Batterij.....	28, 30, 35
Batterijgreep.....	35, 354
Beeldstijl.....	112, 115, 118
Beeldverhouding.....	188
Bekijken op tv.....	251, 261
Belichtingscompensatie.....	151
Belichtingsniveauverhogingen	304
Belichtingssimulatie.....	189

Bestandsextensie.....	137
Bestandsgrootte.....	103, 217, 238
Bestandsnaam.....	136
Beveiligen (wisbeveiliging).....	265
BGM.....	260
Bijsnijden (voor afdrukken).....	293
Bracketing.....	124, 152, 304
Bulb-belichting.....	154

C

[A] (Aangepaste opnamemodus)....	328
[CA] (Automatisch/creatief).....	71
Camera	
Bewegingsonscherpte.....	165
Camera vasthouden.....	43
Camera-instellingen wissen.....	56
Instellingenschermb.....	332
Camera-instellingen wissen.....	56
Chromatische correctie.....	132
Classificatie.....	247
Close-ups.....	77
Contactpunten voor flitssynchronisatie.....	20
Continu-opnamen.....	98
Contrast.....	116
Copyrightinformatie.....	138
Correctie helderheid randen.....	131
Creatieve modi.....	24

D

Datum en tijd.....	36
DC-koppeling.....	338
Deelmeting.....	149
Demper.....	218
Diavoorstelling.....	257
Digitale aansluiting.....	286, 388

Digitale horizon.....	60, 326
Dioptrische aanpassing.....	43
Directe selectie (van AF-punt).....	324
Doorlopende bestandsnummering.....	136
DPOF.....	295

E







Eén punt AF.....	94
Enkelbeeld.....	73, 98
Externe Speedlite → Flitser	
Eye-Fi-kaart.....	339

F

FEB (flitsbelichtingsbracketing) ...	176
FE-vergrendeling.....	170
Fijn (opnamekwaliteit).....	102
Fijnafstelling.....	314
Film	
Bestandsgrootte.....	217
Informatieweergave.....	210
Films.....	203
AE-vergrendeling.....	205
AF-methode.....	215, 223
Bekijken.....	251
Bekijken op tv.....	251, 261
Bewerken.....	255
Compressiemethode.....	216
Demper.....	218
Drop frame.....	222
Eerste en laatste beeld uit film verwijderen.....	255
Externe microfoon.....	219
Filmopnameformaat.....	216
Foto's nemen.....	213
Framesnelheid.....	216
Geluidsopname.....	218
Meettimer.....	223

- Microfoon 204, 219
- Opname met
automatische belichting 204
- Opname met
handmatige belichting 208
- Opnametijd 217
- Rasterweergave 224
- Sneltoetsen 215
- Stille opname 223
- Tijdcode 220
- Videofoto's 225
- Videofotoalbum 225
- Weergave 251, 253
- Windfilter 218
- Filtereffect 117
- Firmwareversie 351
- Flitsbelichtingscompensatie 170, 176
- Flitser (Speedlite)
- Draadloos 175
- Externe Speedlite 170
- FE-vergrendeling 170
- Flitsbelichtingscompensatie 170, 176
- Flitsbesturing 172
- Flitssynchronisatiesnelheid 171, 173
- Handmatig flitsen 174
- Persoonlijke voorkeuzen 177
- Sluitersynchronisatie
 (1e/2e gordijn) 175
- Flitsers van een ander merk 171
- Flitserschoen 20, 170
- Flitsmodus 174
- Focusbevestigingslampje 66
- Focusinstellingsknop 39, 97, 199
- Focusvergrendeling 69
- Formaat wijzigen 277
- Formatteren (kaart initialiseren).... 53
- Fotoboek instellen 299
- Foutcodes 370
- Framesnelheid 216
- Full HD
(Full High-Definition) ... 216, 251, 261
- G**
- Geheugenkaarten → Kaarten
- Gemiddeld
(opnamekwaliteit) 103, 277
- Gemiddelde meting
met nadruk op midden 150
- GPS 350
- Groot (opnamekwaliteit) 103
- H**
- Half indrukken 44
- Handmatig resetten 137
- Handmatige belichting 148, 208
- Handmatige scherpstelling 97, 199
- Handmatige selectie (AF) 94
- Handmatige witbalans 121
- HDMI 251, 261
- HDMI CEC 262
- HDR 155
- HDR-tegenlicht 81
- Helemaal indrukken 44
- Help 64
- High-Definition (HD) 216, 251, 261
- Histogram (Helderheid/RGB) 240
- Hoge ISO-ruisreductie 126
- Hoofdstelwiel 45
- I**
- ICC-profiel 140
- Indexweergave 242
- Indexweergave
met 4 of 9 opnamen 242
- Indicator belichtingsniveau 23, 333

- INFO.-knop 182, 210, 236, 332
- Instelbare functies
opnamemodus 342
- Instelwiel
Hoofdinstelwiel 45
Snelinstelwiel 46
- IPB 216
- ISO-snelheid 106, 206, 209
Automatisch instellen (Auto).... 108
Bereik automatisch instellen.... 110
Bereik handmatig instellen 109
Instellingsstappen 304
ISO vergroten 109
Minimale sluitertijd 111
- J**
- JPEG 102
- K**
- Kaarten 3, 31, 53, 386
Formatteren 53
Kaartwaarschuwing 32
Low-level-formattering 54
Problemen 33, 54
Schuifje voor schrijfbeveiliging 31
- Kabel 4, 261, 264, 354, 388
- Kijktijd 55
- Klein (opnamekwaliteit) 103, 277
- Kleurruimte 140
- Kleurtemperatuur 120, 122
- Kleurtoon 116
- L**
- Landschapsfoto's 76
- Lange belichtingstijden 154
- LCD-paneel 22
- LCD-scherm 386
Aanpassen helderheid 269
Digitale horizon 60
- Menuscherf 51, 346
- Opnamen weergeven 235
Weergave van
opname-instellingen 48, 333
- Lees-/schrijfindicator 32
- Lenskap 41
- Licht-/scèneopnamen 87
- Lichte tonen prioriteit 130
- Live view
Rasterweergave 187
- Live view-opname
FlexiZoneAFo (Single) 192
- Live view-opnamen 70, 179
Beeldverhouding 188
Belichtingssimulatie 189
Handmatige focus 199
Informatiedisplay 182
Live mode met
gezichtsherkenning 193
Maximumaantal opnamen 181
Meettimer 191
Quick mode 197
Sneltoetsen 185
Stille opname 190
- LOCK 47
- Luidspreker 253
- M**
- M (handmatige belichting) ... 148, 208
- Macrofotografie 77
- Maken/selecteren van mappen ... 134
- Maximale opnamereeks 103, 105
- Maximumaantal
opnamen 35, 103, 181
- Meervlaksmeting 149
- Meervoudige belichting 158
- Meetmethode 149
- Meettimer 191, 223

- Menu..... 51
 Instellingen 346
 Instellingsprocedure 52
 My Menu..... 327
- MENU**-pictogram 6
- MF (Handmatige scherpstelling)..... 97, 199
- Microfoon 204, 219
- Modus Speciale scène..... 74
- Monochrome opnamen ... 84, 113, 117
- M-RAW (Gemiddeld RAW) 104
- Multifunctievergrendeling..... 47
- Multifunctionele knop 47, 94
- My Menu 327
- N**
- Nacht portret..... 79
- Nachtopnamen uit hand..... 80
- Namen van onderdelen 20
- Normaal (opnamekwaliteit)..... 102
- NTSC 216, 351
- O**
- Objectief..... 25, 39
 Chromatische correctie 132
 Correctie helderheid randen.... 131
 Image Stabilizer (beeldstabilisatie) 42
 Ontgrendeling..... 40
- Oculairdop 27, 166
- ONE SHOT (1-beeld AF)..... 92
- Ontspan sluiters zonder kaart..... 32
- Ontspanknop 44
- Oogschelp..... 166
- Opladen 28
- Oplader..... 26, 28
- Opnamekwaliteit 102
- Opnamemodus..... 24
 Av (AE met diafragma voorkeur)..... 146
 B (Bulb)..... 154
A (Aangepaste opnamemodus)..... 328
 M (handmatige belichting) 148
 P (Program AE) 142
 Tv (AE met sluitervoorkeur) 144
A⁺ (Automatisch/scène) 66
CA (Automatisch/creatief)..... 71
 SCN (Speciale scène)..... 74
 (Portret)..... 75
 (Landschap)..... 76
 (Close-up) 77
 (Sport)..... 78
 (Nacht portret)..... 79
 (Nachtopnamen uit hand) 80
 (HDR-tegenlicht)..... 81
- Opnamen
 AF-puntweergave 240
 Automatisch roteren..... 270
 Automatische weergave 257
 Bekijken op tv 251, 261
 Beveiligen 265
 Classificatie..... 247
 Diavoorstelling 257
 Handmatig roteren 246
 Histogramweergave 240
 Index 242
 Nummering 136
 Opname-informatie 238
 Opnamesprong (door beelden navigeren)..... 243
 Overbelichtingswaarschuwing.... 240
 Vergrote weergave..... 244
 Weergave 235
 Wissen 267
- Opnamen maken met de afstandsbediening 167

Opnamen met afstandsbediening	167
Opnamen wissen	267
Opnameniveau.....	218
Opnamerichting vastleggen	310
Opnamesprong	243
Overbelichtingswaarschuwing	240

P

P (AE-programma).....	142
PAL	216, 351
Persoonlijke voorkeuze.....	302
Persoonlijke witbalans	122
PictBridge.....	285
☆ -pictogram	6
Pieptoon.....	346
Pixels	102
Portretten	75
Programmamekuzewiel	24, 45

Q

 (Sneltoetsen)....	49, 83, 185, 215, 249
Quick mode.....	197

R

Rasterweergave.....	187, 224, 237
RAW.....	102, 104
RAW+JPEG	102
RAW-beeldverwerking	272
Rechtstreeks afdrukken	298
Reiniging.....	279
Riem.....	27
Rotatie (opname).....	246, 270, 293
Ruisond. bij meer. opn.....	126

Ruisreductie	
Hoge ISO-snelheid.....	126
Lange belichtingstijd	128
Ruisreductie lange belichtingstijd ..	128

S

Scènepictogrammen	183, 207
Scherpstelling → Automatische scherpstelling	
Scherpte	116
Scherpedieptecontrole....	147, 180, 184
SD-, SDHC-, SDXC-kaarten → Kaarten	
Sensorreiniging	279
Sepia (monochroom).....	84, 117
Sfeeropnamen.....	84
Simulatie afgeronde opname	184, 212
Sluitersynchronisatie	175
Snelinstelwiel.....	46
Software	390
Spiegel opklappen.....	165
Sport.....	78
Spotmeting	150
S-RAW (Klein RAW).....	104
sRGB.....	140
Statiefbevestigingspunt	21
Stille opname	
Continu-opnamen	98
Enkelbeeld	98
Stille LV-opname	190, 223
Stof op opnamen voorkomen	279
Stofwisdata	281
Stopcontact.....	338
Storingen	356
Synchronisatie 1e gordijn.....	175

Synchronisatie 2e gordijn	175
Systeemschema	354

T

Taal	38
Temperatuurwaarschuwing	201, 233
Tijdcode	220
Tijdzone	36
Tonen prioriteit	130
Toningeffect (monochroom)	117
Transportmodus	73, 98
Tv (AE met sluitervoorkeur)	144

U

Uitleg	63
Uitschakelen	34, 55
USB-aansluiting (digitale) apparaten	286, 388

V

Veiligheidsmaatregelen	382
Veiligheidsshift	306
Vergrote weergave	199, 244
Vergroting	245
Verkleind diafragma	147
Verkleinde weergave	242, 244
Verlichting (LCD-paneel)	48
Verzadiging	116
Videofoto's	225
Videofotoalbum	225
Videosysteem	216, 264, 351
Voeding	
Accu-info	334
Automatisch uitschakelen	55
Batterijniveau	35, 334
Laadprestatie	334

Maximumaantal opnamen	35, 103, 181
Opladen	28
Stopcontact	338
Volume (filmweergave)	254

W

Waarschuwing detailverlies	240
Waarschuwingsspictogram	313
WB (witbalans)	120
Bracketing	124
Correctie	123
Handmatig	121
Kleurtemperatuurinstelling	122
Persoonlijk	122
Weergave	235
Weergave met opname-informatie	238
Weergave van één opname	236
Weergave van opname-instellingen	48, 333
Wi-Fi	351
Windfilter	218

Z

Zelfontspanner	100, 168
Zoeker	23
Digitale horizon	60, 326
Dioptrische aanpassing	43
Zomertijd	37
Zwart-witopname	84, 113, 117





CANON INC.

30-2 Shimomaruko 3-chome, Ohta-ku, Tokyo 146-8501, Japan

Europa, Afrika & Midden-Oosten

CANON EUROPA N.V.

Bovenkerkerweg 59, 1185 XB Amstelveen, Nederland

Raadpleeg uw garantiekaart of ga naar www.canon-europe.com/Support voor informatie over het dichtstbijzijnde Canon-kantoor.

Dit product en de hieraan gekoppelde garantie worden in landen in Europa geleverd door Canon Europa N.V.

De beschrijvingen in deze instructiehandleiding zijn in februari 2017 geactualiseerd. Voor informatie over de compatibiliteit met producten van na deze datum kunt u zich wenden tot een Canon Service Center. Ga naar de Canon-website voor de meest recente versie van de instructiehandleiding.