

NL – GEBRUIKSAANWIJZING

STOFZUIGER MET ZAK

B7000

EN - User Manual **18**

Vacuum cleaner with bag

FR - Mode d'emploi **34**

Aspirateur avec sac

DE - Benutzerinformation **50**

Staubsauger mit Beutel

 **WISBERG**

INHOUDSOPGAVE

Voorwoord	4	5. Reiniging en onderhoud	13
1. Veiligheid	5	5.1. De wegwerp stofzuigerzak vervangen	13
1.1. Bedoeld gebruik en te verwachten onbedoeld gebruik	5	5.2. De wasbare stofzuigerzak schoonmaken	14
1.2. Veiligheidswaarschuwingen en -voorschriften	6	5.3. Het motorbeschermingsfilter schoonmaken	14
2. Producteigenschappen	8	5.4. Het luchtuitlaatfilter schoonmaken	15
2.1. Technische gegevens	8	5.5. Een accessoire schoonmaken	15
2.2. Hoofdonderdelen	9	6. Storingen oplossen	16
2.3. Garantie	9	7. Opslag	17
3. Installatie	10	8. Veilig afvoeren	17
3.1. Verpakking verwijderen en controleren	10	8.1. Verpakkingsmateriaal afvoeren	17
3.2. De stofzuigerzak installeren	10	8.2. Het apparaat afvoeren	17
3.3. De stofzuiger assembleren	10		
4. Gebruik	11		
4.1. Bedieningsknop	11		
4.2. Overzicht zuigkrachten	12		
4.3. Het apparaat gebruiken	12		
4.4. Combiborstel standen	12		
4.5. Overzicht accessoires	13		

VOORWOORD

Over dit document

- Deze handleiding bevat alle informatie voor correct, efficiënt en veilig gebruik van het apparaat.
- Deze handleiding is bedoeld voor de eindgebruiker en/of koper van dit apparaat.
- Zorg ervoor dat u de instructies in deze handleiding volledig gelezen en begrepen heeft voordat u het apparaat installeert of gebruikt. Bewaar dit document voor toekomstig gebruik zolang u het apparaat gebruikt en/of in bezit heeft.
- Wisepick Productions B.V. kan op geen enkele wijze aansprakelijk worden gesteld voor immateriële schade aan u of aan anderen, of materiële schade aan het apparaat, uw eigendommen of eigendommen van anderen ontstaan door het niet of niet juist opvolgen van de instructies in deze handleiding.
- In de waarschuwingen en veiligheidsvoorschriften in deze handleiding worden niet alle mogelijke omstandigheden en situaties besproken.
- Als u contact opneemt met onze klantenservice, zorg er dan voor dat u het modelnummer gereed heeft. De informatie vindt u op het typeplaatje of op de voorzijde van deze handleiding.

Oorspronkelijke instructies

Deze handleiding is oorspronkelijk geschreven in het Nederlands. Alle andere talen zijn vertaalde documenten. In geval van vertaalfouten, is de Nederlandse versie leidend.

OPMERKING

U kunt de laatste versie van deze handleiding ook online terugvinden, op www.wisberghome.com als u zoekt op het artikelnummer.

Auteursrecht

De in deze handleiding afgebeelde gegevens, waaronder begrepen teksten, foto's, grafische tekeningen, beeldmerken, (handels)namen en logo's, zijn eigendom van Wisepick Productions B.V. en worden beschermd door het auteursrecht, merkenrecht en/of enig ander intellectueel eigendomsrecht, tenzij deze gegevens toebehoren aan een derde. Het is u nimmer toegestaan de inhoud van de handleiding geheel of gedeeltelijk te reproduceren, over te dragen, te verspreiden, te bewaren of tegen vergoeding beschikbaar te stellen aan derden, zonder de voorafgaande schriftelijke toestemming van Wisepick Productions B.V. en/of de derde waar de gegevens aan toebehoren.

Conformiteit

Hierbij verklaart Wisepick Productions B.V. dat het apparaat conform is met de Verordening (EU) 666/2013. De volledige tekst van de EU-conformiteitsverklaring kan worden geraadpleegd op: www.wisberghome.com als u zoekt op het artikelnummer.

Contactgegevens Wisberg

De klantenservice kunt u bereiken via: www.wisberghome.com

Wisepick Productions B.V.

Weena 664

3012 CN Rotterdam

Nederland



1. VEILIGHEID

Zorg dat u de veiligheidsinstructies volledig heeft gelezen en begrepen voordat u het apparaat installeert, gebruikt of onderhoudt. Zo voorkomt u mogelijke materiële schade en immateriële schade aan u of aan anderen, het apparaat, uw andere eigendommen of eigendommen van anderen.

1.1. BEDOELD GEBRUIK EN TE VERWACHTEN ONBEDOELD GEBRUIK

- Dit apparaat is bedoeld voor het opzuigen van droog stof en droog vuil op vloeren, tapijten en meubels.
- Dit apparaat is uitsluitend bedoeld voor gebruik binnenshuis.
- Dit apparaat is uitsluitend geschikt voor huishoudelijk gebruik of vergelijkbare omgevingen.
- Dit apparaat mag worden gebruikt door kinderen vanaf 8 jaar en ouder en door personen met verminderde fysieke, zintuiglijke of mentale mogelijkheden of met gebrek aan ervaring en kennis, op voorwaarde dat ze onder toezicht staan of werden opgeleid in het veilige gebruik van het apparaat en dat ze de daarmee gepaard gaande gevaren begrijpen.
- Elk ander gebruik van het apparaat dan beschreven in deze handleiding wordt beschouwd als onbedoeld gebruik en kan leiden tot materiële schade en immateriële schade aan u of aan anderen, het apparaat, uw andere eigendommen of eigendommen van anderen en het vervallen van de garantie.

WAARSCHUWING!

ALGEMEEN GEVAAR

- Gebruik het product alleen zoals beschreven in deze handleiding.
- Dit apparaat is niet bedoeld voor gebruik door personen (waaronder kinderen) met beperkte fysieke, sensorische of geestelijke capaciteiten of met gebrek aan ervaring en kennis, tenzij ze onder toezicht staan of instructies betreffende het gebruik van het apparaat hebben ontvangen van iemand die verantwoordelijk is voor hun veiligheid.
- Dit apparaat mag niet gebruikt worden door kinderen jonger dan 8 jaar.
- Laat kinderen niet spelen met het apparaat en de onderdelen. Het apparaat en de onderdelen zijn geen speelgoed.
- Gebruik het apparaat niet als een onderdeel beschadigd of defect is. Vervang een beschadigd of defect apparaat onmiddellijk. Haal de voedingskabel uit het stopcontact en neem contact op met de klantenservice.

VERSTIKKINGSGEVAAR

- Laat kinderen nooit met het verpakkingsmateriaal spelen. Houd het verpakkingsmateriaal buiten bereik van kinderen.

ELEKTROCUTIEGEVAAR DOOR KORTSLUITING.

- Voer geen reparaties uit aan het apparaat die niet omschreven zijn in deze handleiding. Het apparaat mag alleen worden gerepareerd door een bevoegde servicemonteur.
- Gebruik uitsluitend de voedingskabel die vanuit de fabriek op het apparaat is gemonteerd. Wijzig de voedingskabel niet.
- Dompel het apparaat nooit onder in water of andere vloeistoffen.



- Raak de stekker nooit aan met natte of vochtige handen, vanwege het risico op elektrische schokken en verwondingen.
- Plaats geen natte of vochtige filters in het apparaat. Laat filters altijd volledig drogen.

BRAND- EN ONTPLOFFINGSGEVAAR.

- Gebruik het apparaat niet om brandbare of ontvlambare stoffen mee op te ruimen.
- Sla het apparaat niet op in direct zonlicht of in de buurt van warmtebronnen, zoals radiatoren, warmteroosters en kookplaten.

VOORZICHTIG!

STRUIKELGEVAAR DOOR LOSHANGENDE KABELS.

- Laat de voedingskabel nooit hangen op een manier dat iemand er over kan struikelen of er per ongeluk aan kan trekken.
- Wees bijzonder voorzichtig bij het stofzuigen van trappen. Houd altijd één hand aan de trapleuning voor extra stabiliteit.

SNIJGEVAAR.

- Draag altijd handschoenen bij het verwijderen van vuil uit de wasbare stofzuigerzak. Scherpe voorwerpen kunnen verwondingen aan de vingers veroorzaken.

LET OP!

RISICO OP SCHADE AAN HET APPARAAT.

- Laat het apparaat nooit vallen en vermijd stoten. Het laten vallen of stoten van het apparaat kan de correcte werking van het apparaat beïnvloeden. Gebruik het apparaat niet als het apparaat is gevallen.
- Trek niet aan de voedingskabel om het apparaat te verplaatsen. Draag het apparaat aan de handgreep.
- Trek niet aan de kabel om de stekker uit het stopcontact te halen. Trek altijd aan de stekker.

- Vermijd het opzuigen van grote voorwerpen die de slang kunnen verstoppem of de stofzuiger kunnen beschadigen.
- Vermijd het opzuigen van scherpe voorwerpen zoals glasscherven, spijkers en schroeven.
- Gebruik nooit het apparaat zonder filter.
- Reinig het apparaat nooit met agressieve of schurende schoonmaakmiddelen, of scherpe voorwerpen.

2. PRODUCTEIGENSCHAPPEN

2.1. TECHNISCHE GEGEVENS

Model/type	B7000
Afmetingen (l × b × h)	431 × 312 × 258 mm
Gewicht	4,22 kg
Spanning	230 V, 50 Hz
Vermogen	800 W
Snoerlengte	8 m

2.2. HOOFDONDERDELEN

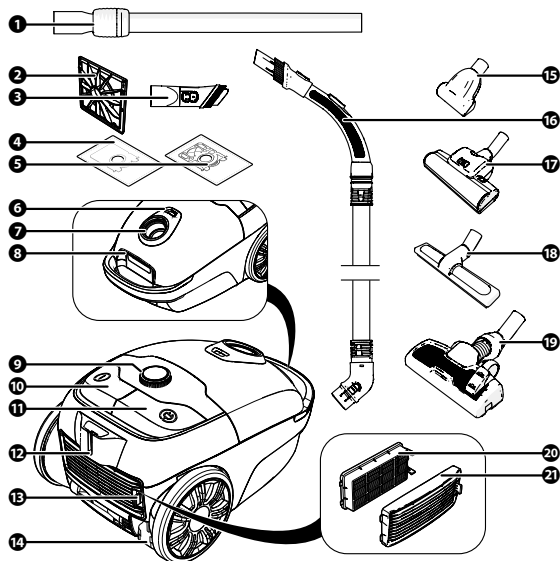

- | | |
|---|-----------------------------------|
| ❶ Stofzuigerbuis | ❶❶ Snoeroprolknop |
| ❷ Motorbeschermingsfilter | ❶❷ Stofzuigerbuis bevestiging |
| ❸ 2-in-1 combinatieborstel (kierenzuigmond + afstofborstel) | ❶❸ Filterbehuizing ontgrendelknop |
| ❹ Wegwerp stofzuigerzak | ❶❹ Snoer |
| ❺ Wasbare stofzuigerzak | ❶❺ Mini turboborstel |
| ❻ Vol-indicator | ❶❻ Stofzuigerslang |
| ❼ Slangaansluiting | ❶❼ Turboborstel |
| ❽ Stofreservoir-ontgrendelknop | ❶❽ Harde vloeren borstel |
| ❾ Bedieningsknop | ❶❾ Combiborstel |
| ❿ Aan-/uitknop | ❶❿ Luchtuitlaatfilter |
| | ❶❶❶ Filterbehuizing |

2.3. GARANTIE

Dit apparaat wordt geleverd met een garantieperiode van 3 jaar na aankoop. Ga voor meer informatie over de garantievoorwaarden naar www.wisberghome.com. U dient in ieder geval te beschikken over de aankoopbon met koop- en/of leverdatum om aanspraak te kunnen maken op de garantie.

3. INSTALLATIE

Neem voordat u het apparaat installeert nauwkeurig de veiligheidsinformatie uit hoofdstuk 1 door.

3.1. VERPAKKING VERWIJDEREN EN CONTROLEREN

WAARSCHUWING!

- **VERSTIKKINGSGEVAAR.** Laat kinderen nooit met het verpakkingsmateriaal spelen. Houd het verpakkingsmateriaal buiten bereik van kinderen.
1. Verwijder de verpakking en het verpakkingsmateriaal van het apparaat.
 2. Controleer de inhoud van de verpakking aan de hand van de afbeelding in hoofdstuk 2.2. Hoofdonderdelen. Indien er onderdelen ontbreken of beschadigd zijn, neem dan contact op met de klantenservice: www.wisberghome.com

3.2. DE STOFZUIGERZAK INSTALLEREN

1. Druk de stofreservoir-ontgrendelknop in en til de bovenklep van de stofzuiger omhoog.
2. Verwijder de stofzuigerzakhouder.
3. Schuif de kartonnen opening van de stofzuigerzak in de stofzuigerzakhouder.
4. Plaats de stofzuigerzakhouder terug in de stofzuiger.
5. Sluit de bovenklep.

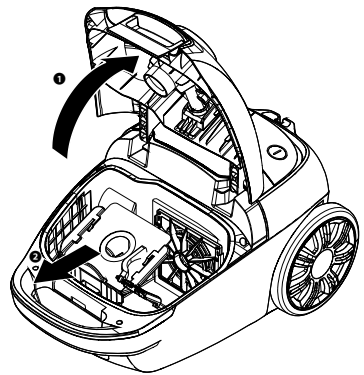

3.3. DE STOFZUIGER ASSEMBLEREN

1. Druk het einde van de stofzuigerslang in de slangaansluiting totdat de stofzuigerslang hoorbaar vastklikt.

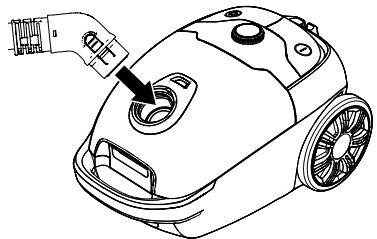

2. Sluit de stofzuigerbuis aan op de handgreep.

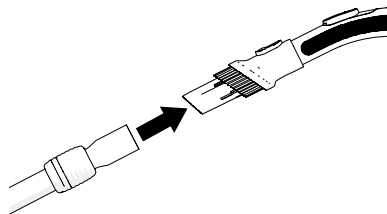

3. Verstel de stofzuigerbuis naar de gewenste lengte.

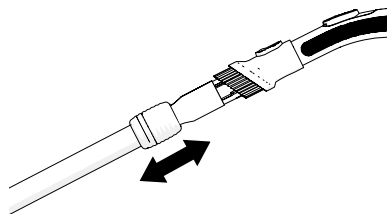

4. Sluit het gewenste accessoire aan op de stofzuigerbuis.

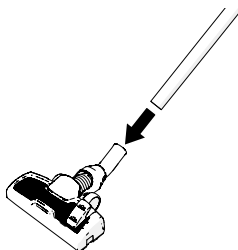



4. GEBRUIK

4.1. BEDIENINGSKNOP

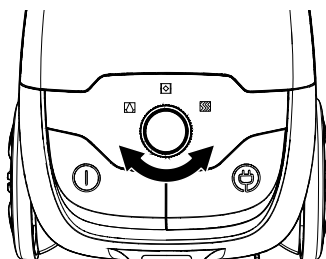
Gebruik de bedieningsknop om de gewenste zuigkracht in te stellen.



4.2. OVERZICHT ZUIGKRACHTEN

ICOON	OMSCHRIJVING
	Gordijnen
	Tapijt
	Harde en houten vloeren



4.3. HET APPARAAT GEBRUIKEN

LET OP!

RISICO OP SCHADE AAN HET APPARAAT.

- Vermijd het opzuigen van grote voorwerpen die de slang kunnen verstopen of de stofzuiger kunnen beschadigen.
 - Vermijd het opzuigen van scherpe voorwerpen zoals glasscherven, spijkers en schroeven.
1. Trek het snoer uit tot de gewenste lengte en steek de stekker in het stopcontact.
 2. Druk op de aan-/uitknop om het apparaat in te schakelen.
 3. Stel de gewenste zuigkracht in met behulp van de bedieningsknop.
 4. Druk op de aan-/uitknop om het apparaat uit te schakelen.
 5. Trek de stekker uit het stopcontact.
 6. Druk op de snoerprolknop om het snoer automatisch op te rollen.

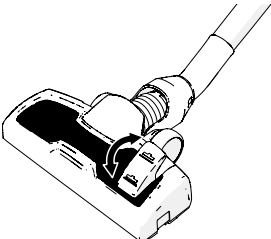
4.4. COMBIBORSTEL STANDEN

		
	Tapijt stand	Gebruik de tapijt stand op de combiborstel als u het apparaat op een tapijt gebruikt.
	Harde vloer stand	Gebruik de harde vloer stand op de combiborstel als u het apparaat op een harde vloer gebruikt.

4.5. OVERZICHT ACCESSOIRES

Het apparaat wordt geleverd met de volgende accessoires:

ACCESSOIRES	OMSCHRIJVING
Stofzuiger-buis	Uitschuifbare buis voor comfortabel gebruik op vloeren of hoge plekken. Hierop kunnen verschillende accessoires bevestigd worden.
Combiborstel	Voor algemene vloerreiniging. Gebruik het pedaal om te wisselen tussen tapijt stand en harde vloer stand.
Harde vloeren borstel	Speciaal ontworpen voor harde vloeren zoals laminaat, tegels of parket.
Turboborstel	Voor grove vloerkleden en hoogpolig tapijt. Ook geschikt om dierenharen op te zuigen.
Mini turboborstel	Mini variant van de turboborstel voor extra precisie. Voor grove vloerkleden en hoogpolig tapijt. Ook geschikt om dierenharen op te zuigen.
Ronde borstel op handgreep	Voor delicate oppervlakken zoals gordijnen, lampen, meubels, boekenplanken en elektronische apparaten. Druk op de ronde borstel ontgrendelknop op de handgreep om de ronde borstel naar beneden te schuiven.

5. REINIGING EN ONDERHOUD

Neem voordat u het apparaat gaat onderhouden en reinigen nauwkeurig de veiligheidsinformatie uit hoofdstuk 1 door.

WAARSCHUWING!

ELEKTROCUTIEGEVAAR DOOR KORTSLUITING.

- Dompel het apparaat nooit onder in water of andere vloeistoffen.
- Haal altijd de stekker uit het stopcontact voordat u het apparaat schoonmaakt.

LET OP!

- RISICO OP SCHADE AAN HET APPARAAT. Reinig het apparaat nooit met agressieve of schurende schoonmaakmiddelen, of scherpe voorwerpen.

5.1. DE WEGWERP STOFZUIGERZAK VERVANGEN

Vervang de wegwerp stofzuigerzak als de vol-indicator rood kleurt:

1. Trek de stekker uit het stopcontact.
2. Druk de stofreservoir-ontgrendelknop in en til de bovenklep van de stofzuiger omhoog.
3. Verwijder de stofzuigerzakhouder.

4. Schuif de volle stofzuigerzak uit de stofzuigerzakhouder.
5. Schuif een nieuwe stofzuigerzak in de stofzuigerzakhouder.
6. Plaats de stofzuigerzakhouder terug in de stofzuiger.
7. Sluit de bovenklep.

De rode kleur op de vol-indicator verdwijnt.

5.2. DE WASBARE STOFZUIGERZAK SCHOONMAKEN

VOORZICHTIG!

- **SNIJGEVAAR.** Draag altijd handschoenen bij het verwijderen van vuil uit de wasbare stofzuigerzak. Scherpe voorwerpen kunnen verwondingen aan de vingers veroorzaken.

Maak de wasbare stofzuigerzak schoon als de vol-indicator rood kleurt:

1. Trek de stekker uit het stopcontact.
2. Druk de stofreservoir-ontgrendelknop in en til de bovenklep van de stofzuiger omhoog.
3. Verwijder de stofzuigerzakhouder.
4. Schuif de wasbare stofzuigerzak uit de stofzuigerzakhouder.
5. Schud de wasbare stofzuigerzak leeg in de prullenbak.
6. Verwijder grote voorwerpen voorzichtig uit de stofzuigerzak met handschoenen.
7. Spoel de wasbare stofzuigerzak met koud water af.

OPMERKING

- Was de stofzuigerzak nooit met warm water of in de wasmachine. Warm water beschadigt de stofzuigerzak.
8. Laat de wasbare stofzuigerzak volledig drogen.
 9. Schuif de wasbare stofzuigerzak terug in de stofzuigerzakhouder.
 10. Plaats de stofzuigerzakhouder terug in de stofzuiger.
 11. Sluit de bovenklep.

De rode kleur op de vol-indicator verdwijnt.

5.3. HET MOTORBESCHERMINGSFILTER SCHOONMAKEN

1. Druk de stofreservoir-ontgrendelknop in en til de bovenklep van de stofzuiger omhoog.
2. Verwijder de stofzuigerzakhouder zodat het motorbeschermingsfilter zichtbaar wordt.
3. Verwijder het motorbeschermingsfilter van de stofzuigerbehuizing.
4. Spoel het motorbeschermingsfilter af met warm water.

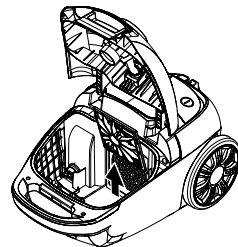

OPMERKING

- Gebruik nooit schoonmaakmiddelen om het filter te reinigen. Schoonmaakmiddelen beschadigen het filter.

5. Laat het motorbeschermingsfilter volledig drogen.
6. Schuif het motorbeschermingsfilter in de stofzuigerbehuizing.
7. Plaats de stofzuigerzakhouder terug in de stofzuiger.
8. Sluit de bovenklep.

5.4. HET LUCHTUITLAATFILTER SCHOONMAKEN

1. Druk op de filterbehuizing ontgrendelknop en verwijder de filterbehuizing.

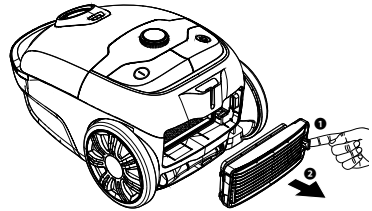

2. Knijp de klikvergrendeling van het luchtuitlaatfilter samen en verwijder het luchtuitlaatfilter.
3. Spoel het luchtuitlaatfilter af met warm water.

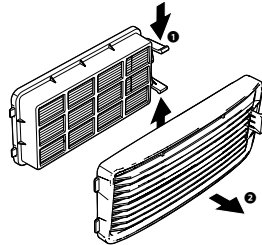

OPMERKING

- Gebruik nooit schoonmaakmiddelen om het filter te reinigen. Schoonmaakmiddelen beschadigen het filter.
4. Laat de filters volledig drogen.
 5. Plaats de filters terug en druk de filterbehuizing aan totdat de filterbehuizing hoorbaar vastklikt.

5.5. EEN ACCESSOIRE SCHOONMAKEN

1. Verwijder het accessoire van de stofzuigerslang of stofzuigerbuis.
2. Verwijder haren en stof die in de borstels verstrikt zijn geraakt.
3. Verwijder vastzittend vuil in smalle kieren met bijvoorbeeld een satéprikker (niet meegeleverd).
4. Maak de buitenkant van het accessoire schoon met een zachte, vochtige doek.
5. Laat het accessoire volledig drogen voordat u het accessoire terugplaatst.

OPMERKING

- Verwijder eerst het plastic afdekkapje met de drukknop om de turboborstel schoon te maken. Plaats het plastic afdekkapje na het schoonmaken terug.

6. STORINGEN OPlossen

WAARSCHUWING!

- **ELEKTROCUTIEGEVAAR DOOR KORTSLUITING.** Voer geen reparaties uit aan het apparaat die niet omschreven zijn in deze handleiding. Het apparaat mag alleen worden gerepareerd door een bevoegde servicemonteur.

Sommige problemen kunt u eenvoudig zelf verhelpen met behulp van de onderstaande tabel. Mochten onderstaande beschrijvingen uw probleem niet oplossen, neemt u dan contact op met onze klantenservice: www.wisberghome.com.

PROBLEEM	MOGELIJKE OORZAAK	MOGELIJKE OPLOSSING
Het apparaat kan niet worden ingeschakeld.	De stekker zit niet goed in het stopcontact.	Steek de stekker goed in het stopcontact.
	De voedingskabel is defect.	Er is een bevoegde servicemonteur nodig om het probleem op te lossen. Neem contact op met de klantenservice.
Het apparaat schakelt uit.	Het apparaat is oververhit door te veel gebruik achter elkaar.	Laat het apparaat afkoelen.
Het apparaat heeft een zwakke zuigkracht.	De zuigkracht is te laag ingesteld voor het type vloer.	Verhoog de zuigkracht met de bedieningsknop.
	Het stofreservoir is vol.	Leeg het stofreservoir.
	De motorbeschermingsfilter of de luchtuitlaatfilter is vervuild.	Reinig de motorbeschermingsfilter en de luchtuitlaatfilter.
	Er zit een verstopping in de stofzuigerslang.	Schakel het apparaat uit. Trek de stekker uit het stopcontact. Verwijder de blokkering met een lange, dunne stok.
Tijdens het gebruik ontsnapt er stof uit het apparaat.	De stofzuigerzak is niet juist geplaatst.	Schuif de stofzuigerzak in de stofzuigerzakhouder. Plaats de stofzuigerzakhouder in de stofzuiger en druk de bovenklep stevig aan.

7. OPSLAG

1. Haal de stekker uit het stopcontact.
2. Maak het apparaat schoon. Volg de instructies in hoofdstuk **5. Reiniging en onderhoud**.
3. Bewaar het apparaat in de originele verpakking in een droge en afgesloten ruimte.

8. VEILIG AFVOEREN

8.1. VERPAKKINGSMATERIAAL AFVOEREN

Het verpakkingsmateriaal bestaat uit verschillende materialen. Volg bij het afvoeren van het verpakkingsmateriaal de nationale en lokale regelgeving met betrekking tot het milieuvriendelijk afvoeren van het verpakkingsmateriaal.

8.2. HET APPARAAT AFVOEREN



De materialen die in dit apparaat worden gebruikt en zijn gemarkeerd met dit symbool zijn recyclebaar. De markering duidt erop dat dit product in de gehele EU niet mag worden weggegooid bij het huishoudelijk afval.



Dit symbool geeft aan dat het apparaat niet met ander huishoudelijk afval weggegooid mag worden binnen de EU. Door het apparaat op de juiste wijze af te voeren, helpt u mogelijke gevaren voor het milieu en de volksgezondheid te voorkomen. Het recyclen van materialen draagt bij tot het behoud van natuurlijke hulpbronnen. Gooi afgedankte elektronische apparaten daarom niet weg met het huishoudelijk afval. Volg bij het afvoeren van het apparaat de nationale en lokale regelgeving met betrekking tot het milieuvriendelijk afvoeren van elektronische apparatuur. U kunt ook contact opnemen met Wisepick Productions B.V. wanneer u het apparaat niet meer wil gebruiken of om het apparaat in te leveren.

Contactgegevens Wisberg

De klantenservice kunt u bereiken via: www.wisberghome.com

Wisepick Productions B.V.

Weena 664
3012 CN Rotterdam
Nederland



EN - USER MANUAL

VACUUM CLEANER WITH BAG

B7000

 **WISBERG**

TABLE OF CONTENTS

Foreword	20	5. Cleaning and maintenance	29
1. Safety	21	5.1. Changing the vacuum cleaner bag	29
1.1. Intended use and anticipated unintended use	21	5.2. Cleaning the washable vacuum cleaner bag	30
1.2. Safety warnings and regulations	22	5.3. Cleaning the motor protection filter	30
2. Product features	24	5.4. Cleaning the air outlet filter	31
2.1. Technical data	24	5.5. Cleaning an accessory	31
2.2. Main components	25	6. Troubleshooting	31
2.3. Warranty	25	7. Storage	32
3. Installation	26	8. Safe disposal	32
3.1. Removing packaging material and checking	26	8.1. Disposing of packaging material	32
3.2. Installing the vacuum cleaner bag	26	8.2. Disposing of the appliance	33
3.3. Assembling the vacuum cleaner	26		
4. Use	27		
4.1. Control knob	27		
4.2. Suction powers overview	28		
4.3. Using the device	28		
4.4. Combination brush settings	28		
4.5. Accessories overview	29		



FOREWORD

About this document

- This manual contains all the information required for the correct, efficient and safe use of the appliance.
- This user manual is intended for the end user and/or buyer of this appliance.
- Make sure you have read and understood the instructions in this manual completely before installing or using the appliance. Keep this document for future use as long as you use and/or own the appliance.
- Wisepick Productions B.V. cannot be held responsible in any way for immaterial damage to you or others, or material damage to the device, your property or the property of others caused by not or not correctly following the instructions in this manual.
- The warnings and safety regulations in this manual do not cover all possible circumstances and situations.
- If you contact our customer service, make sure you have the model number ready. The information can be found on the type plate or on the front of this manual.

Original instructions

This user manual was originally written in Dutch. All other languages are translated documents. In the case of translation errors, the Dutch version takes precedence.

NOTE

You can also find the latest version of this manual online, at www.wisberghome.com if you search for the article number.

Copyright

The data depicted in this manual, including texts, photographs, graphic drawings, trademarks, names (including trade names) and logos, are the property of Wisepick Productions B.V. and are protected by copyright, trademark law and/or any other intellectual property right, unless these data belong to a third party. You are never allowed to reproduce, transfer, distribute, store or make the contents of the manual available to third parties, in whole or in part, without the prior written consent of Wisepick Productions B.V. and/or the third party to whom the data belong.

Compliance

Wisepick Productions B.V. hereby declares that the appliance complies with Regulation (EU) 666/2013. The full text of the EU declaration of conformity can be accessed at: www.wisberghome.com if you search for the article number.

Wisberg contact details

Customer service can be reached at: www.wisberghome.com

Wisepick Productions B.V.

Weena 664

3012 CN Rotterdam

The Netherlands

EN

1. SAFETY

Make sure you have read and understood the safety instructions fully before installing, using or maintaining the appliance. In this way you avoid possible material damage and immaterial damage to you or to others, the appliance, your other property or other people's property.

1.1. INTENDED USE AND ANTICIPATED UNINTENDED USE

- This appliance is intended for vacuuming dry dust and dry dirt on floors, carpets and furniture.
- This appliance is only intended for use indoors.
- This appliance is only suitable for domestic use or similar environments.
- This appliance may be used by children from eight years of age and above and by persons with reduced physical, sensory or mental capabilities or lack of experience and knowledge, provided that they are under supervision or have been trained in the safe use of the appliance and that they understand the associated dangers.
- Any use of the appliance other than as described in this manual is considered to be unintended use and may result in material and immaterial damage to you or to others, the appliance, your other property or other people's property and the expiry of the guarantee.

1.2. SAFETY WARNINGS AND REGULATIONS

WARNING!

GENERAL HAZARD

- Only use the product as described in this manual.
- This appliance is not intended for use by persons (including children) with limited physical, sensory or mental capabilities or lack of experience and knowledge, unless they are under supervision or have received instructions regarding the use of the appliance from someone responsible for their safety.
- This appliance may not be used by children under 8 years of age.
- Do not allow children to play with the appliance or its components. The appliance and components are not toys.
- Do not use the appliance if any of its components are damaged or faulty. Replace a damaged or faulty appliance immediately. Unplug the power cable and contact customer service.

RISK OF SUFFOCATION.

- Never let children play with the packaging material. Keep the packaging material out of reach of children.

ELECTROCUTION HAZARD DUE TO SHORT CIRCUIT.

- Do not perform any repairs to the appliance that are not described in this manual. The appliance may only be repaired by an authorised service technician.
- Only use the power cable installed on the appliance from the factory. Do not change the power cable.
- Never submerge the device in water or other fluids.
- Never touch the plug with wet or moist hands because of the risk of electric shocks and injury.
- Do not place wet or damp filters in the device. Always allow filters to dry completely.

RISK OF FIRE AND EXPLOSION.

- Do not use the appliance to clean up flammable or combustible substances.

- Do not store the device in direct sunlight or near heat sources such as radiators, heating grids and hobs.

CAUTION!

TRIPPING HAZARD DUE TO LOOSE CABLES.

- Never leave the power cable hanging out in a way that someone might trip over it or accidentally pull it.
- Take particular care when vacuuming stairs. Always keep one hand on the banister for extra stability.

CUTTING HAZARD.

- Always wear gloves when removing dirt from the washable vacuum cleaner bag. Sharp objects can cause injuries to fingers.

NOTICE!

RISK OF DAMAGE TO THE APPLIANCE.

- Never drop the appliance and avoid bumping it. Dropping or bumping the appliance may affect the proper operation of the appliance. Do not use the appliance if it has been dropped.
- Do not pull on the power cable to move the device. Carry the device by the handle.
- Do not pull on the cable to unplug it. Always pull on the plug.
- Avoid vacuuming large objects that may clog the hose or damage the vacuum cleaner.
- Avoid vacuuming sharp objects such as broken glass, nails and screws.
- Never use the device without a filter.
- Never clean the device with aggressive or abrasive cleaners, or sharp objects.

2. PRODUCT FEATURES

2.1. TECHNICAL DATA

Model / Type	B7000
Dimensions (l x w x h)	431 × 312 × 258 mm
Weight	4,22 kg
Voltage	230 V, 50 Hz
Power	800 W
Cable length	8 m

EN

2.2. MAIN COMPONENTS

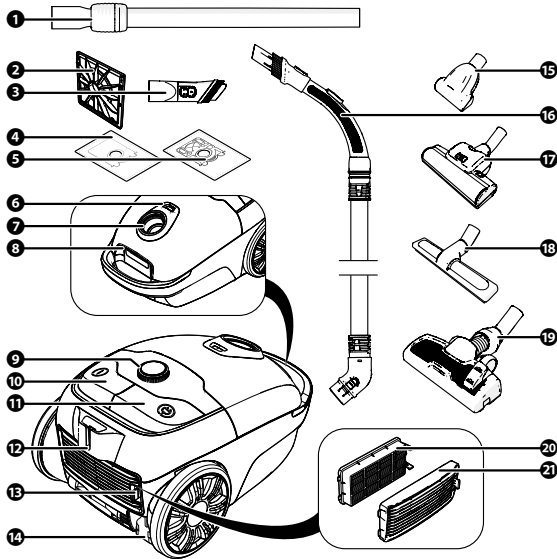

- | | |
|---|----------------------------------|
| ❶ Vacuum tube | ❶❶ Cable rewind button |
| ❷ Motor protection filter | ❶❷ Vacuum tube attachment |
| ❸ 2-in-1 combination brush (crevice nozzle + dusting brush) | ❶❸ Filter housing release button |
| ❹ Disposable vacuum cleaner bag | ❶❹ Cable |
| ❺ Washable vacuum cleaner bag | ❶❺ Mini turbo brush |
| ❻ Full indicator | ❶❻ Vacuum hose |
| ❼ Hose connection | ❶❼ Turbo brush |
| ❽ Dust container release button | ❶❽ Hard floors brush |
| ❾ Control button | ❶❾ Combi brush |
| ❿ On/Off button | ❶❿ Air outlet filter |
| | ❶❶❶ Filter housing |

2.3. WARRANTY

This appliance comes with a guarantee period of three years after purchase. For more information on guarantee conditions, please visit www.wisberghome.com. In any case, you must have the proof of purchase with purchase and/or delivery date in order to be able to claim the guarantee.

3. INSTALLATION

Before installing the appliance, carefully review the safety information in chapter 1.

3.1. REMOVING PACKAGING MATERIAL AND CHECKING

WARNING!

- RISK OF SUFFOCATION. Never let children play with the packaging material. Keep the packaging material out of reach of children.

1. Remove the packaging and packaging material from the appliance.
2. Check the contents of the package against the illustration in chapter 2.2. Main components. If parts are missing or damaged, please contact Customer Service: www.wisberghome.com

3.2. INSTALLING THE VACUUM CLEANER BAG

1. Press the dust container release button and lift the top cover of the vacuum cleaner.
2. Remove the vacuum cleaner bag holder.
3. Slide the cardboard opening of the vacuum cleaner bag into the dust bag holder.
4. Place the dust bag holder back into the vacuum cleaner.
5. Close the top cover.

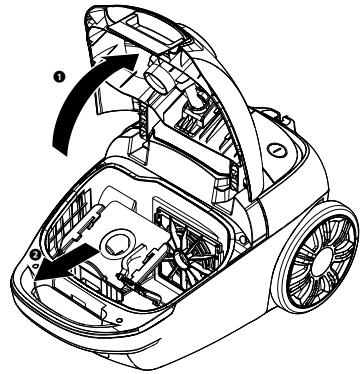

3.3. ASSEMBLING THE VACUUM CLEANER

1. Push the end of the vacuum hose into the hose connector until it audibly clicks into place.

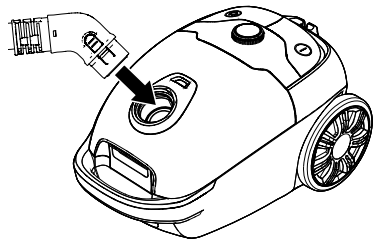

2. Connect the vacuum tube to the handle.

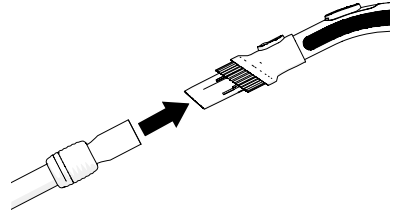

3. Adjust the vacuum tube to the desired length.

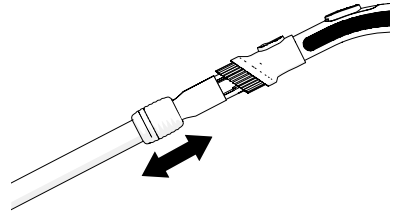

4. Connect the desired accessory to the vacuum tube.

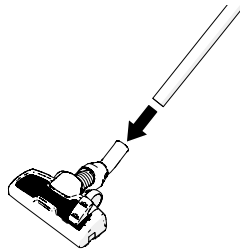



4. USE

4.1. CONTROL KNOB

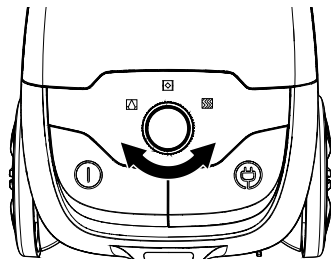
Use the control knob to set the desired suction power.



4.2. SUCTION POWERS OVERVIEW

ICON	DESCRIPTION
	Curtains
	Carpet
	Hard and wooden floors



4.3. USING THE DEVICE

NOTICE!

RISK OF DAMAGE TO THE APPLIANCE.

- Avoid vacuuming large objects that may clog the hose or damage the vacuum cleaner.
 - Avoid vacuuming sharp objects such as broken glass, nails and screws.
1. Extend the cable to the desired length and plug in.
 2. Press the on/off button to turn on the appliance.
 3. Set the desired suction power using the control knob.
 4. Press the on/off switch to switch off the device.
 5. Remove the plug from the socket.
 6. Press the cable rewind button to rewind the cable automatically.

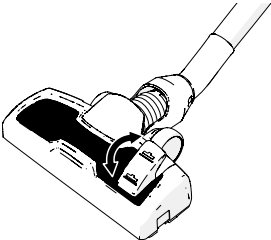
4.4. COMBINATION BRUSH SETTINGS

		
	Carpet setting	Use the carpet setting on the combination brush when using on a carpet.
	Hard floor setting	Use the hard floor setting on the combination brush when using on hard floors.

4.5. ACCESSORIES OVERVIEW

The appliance comes with the following accessories:

ACCESSORIES	DESCRIPTION
Vacuum tube	Extendable tube for comfortable use on floors or high places. Various accessories can be attached to it.
Combi brush	For general floor cleaning. Use the pedal to switch between the carpet setting and the hard floor setting.
Hard floors brush	Specially designed for hard floors such as laminate, tiles or parquet.
Turbo brush	For coarse rugs and deep-pile carpets. Also suitable for vacuuming up animal hair.
Mini turbo brush	Mini version of the turbo brush for extra precision. For coarse rugs and deep-pile carpets. Also suitable for vacuuming up animal hair.
Round brush on handle	For delicate surfaces such as curtains, lamps, furniture, bookshelves and electronic devices. Press the round brush release button on the handle to slide the round brush down.

5. CLEANING AND MAINTENANCE

Before servicing and cleaning the appliance, carefully review the safety information in chapter 1.

WARNING!

ELECTROCUTION HAZARD DUE TO SHORT CIRCUIT.

- Never submerge the device in water or other fluids.
- Always remove the plug from the socket before cleaning the appliance.

NOTICE!

- RISK OF DAMAGE TO THE APPLIANCE. Never clean the appliance with aggressive or abrasive cleaners, or sharp objects.

5.1. CHANGING THE VACUUM CLEANER BAG

Replace the disposable vacuum cleaner bag when the full indicator turns red:

1. Remove the plug from the socket.
2. Press the dust container release button and lift the top cover of the vacuum cleaner.
3. Remove the vacuum cleaner bag holder.
4. Slide the full vacuum cleaner bag out of the vacuum cleaner bag holder.
5. Slide a new vacuum cleaner bag into the vacuum cleaner bag holder.
6. Place the dust bag holder back into the vacuum cleaner.

7. Close the top cover.

The red colour on the full indicator disappears.

5.2. CLEANING THE WASHABLE VACUUM CLEANER BAG

CAUTION!

- **CUTTING HAZARD.** Always wear gloves when removing dirt from the washable vacuum cleaner bag. Sharp objects can cause injuries to fingers.

Clean the washable vacuum cleaner bag when the full indicator turns red:

1. Remove the plug from the socket.
2. Press the dust container release button and lift the top cover of the vacuum cleaner.
3. Remove the vacuum cleaner bag holder.
4. Slide the washable vacuum cleaner bag out of the vacuum cleaner bag holder.
5. Empty the washable vacuum cleaner bag into the bin.
6. Carefully remove large objects from the vacuum bag with gloves.
7. Rinse the washable vacuum cleaner bag with cold water.

NOTE

- Never wash the vacuum cleaner bag with hot water or in the washing machine. Hot water damages the vacuum cleaner bag.
8. Let the washable vacuum cleaner bag dry completely.
 9. Slide the washable vacuum cleaner bag back into the vacuum cleaner bag holder.
 10. Place the dust bag holder back into the vacuum cleaner.
 11. Close the top cover.
- The red colour on the full indicator disappears.

5.3. CLEANING THE MOTOR PROTECTION FILTER

1. Press the dust container release button and lift the top cover of the vacuum cleaner.
2. Remove the vacuum cleaner bag holder to reveal the motor protection filter.
3. Remove the motor protection filter from the vacuum cleaner housing.
4. Rinse the motor protection filter with hot water.

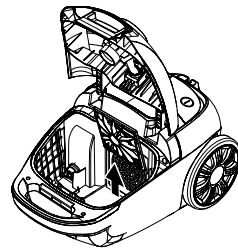

NOTE

- Never use detergents to clean the filter. Cleaning agents damage the filter.
5. Let the motor protection filter dry completely.
 6. Slide the motor protection filter into the vacuum cleaner housing.
 7. Place the dust bag holder back into the vacuum cleaner.
 8. Close the top cover.

5.4. CLEANING THE AIR OUTLET FILTER

1. Press the filter housing release button and remove the filter housing.

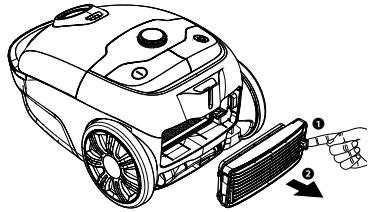

2. Squeeze the air outlet filter snap lock and remove the air outlet filter.
3. Rinse the air outlet filter with hot water.

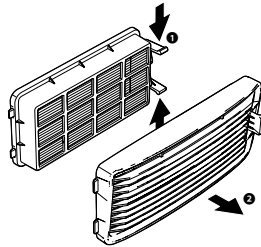

NOTE

- Never use detergents to clean the filter. Cleaning agents damage the filter.
4. Let the filters dry completely.
 5. Replace the filters and press the filter housing until it audibly clicks into place.

5.5. CLEANING AN ACCESSORY

1. Remove the accessory from the vacuum hose or vacuum tube.
2. Remove hairs and dust caught in the brushes.
3. Remove dirt stuck in crevices with, for example, a cocktail stick (not supplied).
4. Clean the outside of the device with a soft, damp cloth.
5. Let the accessory dry completely before replacing it.

NOTE

- First, remove the plastic cover with the push button to clean the turbo brush. Replace the plastic cover after cleaning.

6. TROUBLESHOOTING

WARNING!

- **ELECTROCUTION HAZARD DUE TO SHORT CIRCUIT.** Do not perform any repairs to the appliance that are not described in this manual. The appliance may only be repaired by an authorised service technician.

You can solve some problems easily yourself using the table below. If the following descriptions do not solve your problem, please contact our customer service: www.wisberghome.com.

PROBLEM	POSSIBLE CAUSE	POSSIBLE SOLUTION
The appliance refuses to turn on.	The plug is not inserted properly.	Insert the plug properly.
	The power cable is defective.	An authorised service technician is needed to resolve the problem. Please contact customer service.
The appliance will switch off.	The device overheated because of prolonged continuous use.	Let the device cool down.
The device has weak suction power.	The suction power is set too low for the type of floor.	Increase the suction power with the control knob.
	The dust container is full.	Empty the dust container.
	The motor protection filter or air outlet filter is dirty.	Clean the motor protection filter and the air outlet filter.
	There is a blockage in the vacuum hose.	Turn the device off. Remove the plug from the socket. Remove the blockage with a long, thin stick.
During operation, dust escapes from the device.	The vacuum cleaner bag is not inserted correctly.	Slide the vacuum cleaner bag into the vacuum cleaner bag holder. Insert the vacuum cleaner bag holder into the vacuum cleaner and press the top cover firmly.

7. STORAGE

1. Remove the mains plug from the socket.
2. Clean the appliance. Follow the instructions in section **5. Cleaning and maintenance**.
3. Store the appliance in its original packaging in a dry and closed space.

8. SAFE DISPOSAL

8.1. DISPOSING OF PACKAGING MATERIAL

The packaging material consists of various types of materials. When disposing of packaging material, follow national and local regulations regarding the environmentally friendly disposal of packaging material.

8.2. DISPOSING OF THE APPLIANCE



The materials used in this appliance and marked with this symbol are recyclable. The mark indicates that this product must not be disposed of with the household waste throughout the EU.

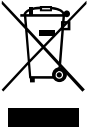

This symbol indicates that the appliance must not be disposed of with other household waste within the EU. By properly disposing of the appliance, you help prevent potential hazards to the environment and public health. Recycling materials contributes to the conservation of our natural resources. Therefore, do not dispose of waste electronic appliances along with household waste. When disposing of the appliance, follow national and local regulations regarding the environmentally friendly disposal of electronic appliances. You can also contact Wisepick Productions B.V. if you do not want to use the appliance anymore or to return the appliance.

Wisberg contact details

Customer service can be reached at: www.wisberghome.com

Wisepick Productions B.V.

Weena 664

3012 CN Rotterdam

The Netherlands



FR

FR – MODE D'EMPLOI

ASPIRATEUR AVEC SAC

B7000

 **WISBERG**

TABLE DES MATIÈRES

Avant-propos	36	5. Nettoyage et maintenance	45
1. Sécurité	37	5.1. Remplacement du sac à poussière jetable	45
1.1. Utilisation prévue et utilisation involontaire prévisible	37	5.2. Nettoyage du sac à poussière lavable	46
1.2. Avertissements et consignes de sécurité	38	5.3. Nettoyage du filtre de protection du moteur	46
2. Caractéristiques du produit	40	5.4. Nettoyage du filtre de sortie d'air	47
2.1. Caractéristiques techniques	40	5.5. Nettoyage d'un accessoire	47
2.2. Composants principaux	41	6. Dépannage	48
2.3. Garantie	41	7. Entreposage	49
3. Installation	42	8. Évacuation sécurisée	49
3.1. Déballage et vérification	42	8.1. Éliminer l'emballage	49
3.2. Installation du sac à poussière	42	8.2. Éliminer l'appareil	49
3.3. Assemblage de l'aspirateur	42		
4. Utilisation	43		
4.1. Bouton de commande	43		
4.2. Aperçu des puissances d'aspiration	44		
4.3. Utilisation de l'appareil	44		
4.4. Modes brosse combinée	44		
4.5. Aperçu des accessoires	45		

AVANT-PROPOS

À propos de ce document

- Ce manuel contient toutes les informations pour une utilisation correcte, efficace et sûre de l'appareil.
- Ce manuel est destiné à l'utilisateur final et/ou l'acheteur de cet appareil.
- Assurez-vous d'avoir bien lu et compris les instructions de ce manuel avant d'installer ou d'utiliser l'appareil. Conservez ce document pour une utilisation future tant que vous utilisez et/ou possédez l'appareil.
- Wisepick Productions B.V. ne pourra être tenue responsable de quelque façon que ce soit des dommages immatériels subis par vous ou d'autres personnes ou des dommages matériels subis par l'appareil, vos biens ou les biens d'autres personnes et causés par le non-respect, même partiel, des instructions figurant dans ce manuel.
- Les avertissements et consignes de sécurité de ce manuel ne décrivent pas toutes les circonstances et situations possibles.
- Si vous contactez notre service clientèle, assurez-vous d'avoir le numéro de modèle à portée de main. Vous trouverez les informations sur la plaque signalétique, ou au recto de ce manuel.

Instructions d'origine

La version originale de ce manuel a été rédigée en néerlandais. Toutes les autres langues sont des documents traduits. En cas d'erreurs de traduction, la version néerlandaise prévaut.

REMARQUE

Vous trouverez la dernière version de ce manuel en ligne sur www.wisberghome.com en effectuant une recherche par numéro d'article.

Droit d'auteur

Les données représentées dans ce manuel, y compris les textes, photos, dessins graphiques, marques figuratives, noms (commerciaux) et logos, sont la propriété de Wisepick Productions B.V. et sont protégées par le droit d'auteur, le droit des marques et/ou tout autre droit de propriété intellectuelle, sauf si ces données appartiennent à un tiers. Vous n'êtes en aucun cas autorisé(e) à reproduire, transférer, distribuer, conserver ou mettre à la disposition de tiers contre rémunération la totalité ou une partie du contenu du manuel sans l'autorisation écrite préalable de Wisepick Productions B.V. et/ou du tiers auquel les données appartiennent.

Conformité

Par la présente, Wisepick Productions B.V. déclare que l'appareil est conforme au Règlement (UE) 666/2013. Le texte intégral de la déclaration de conformité UE peut être consulté à l'adresse suivante : www.wisberghome.com en effectuant une recherche par numéro d'article.

Coordonnées de Wisberg

Le service clientèle est joignable via : www.wisberghome.com

Wisepick Productions B.V.

Weena 664

3012 CN Rotterdam

Pays-Bas

1. SÉCURITÉ

Assurez-vous d'avoir bien lu et compris les consignes de sécurité avant d'installer, d'utiliser ou d'entretenir l'appareil. Vous éviterez ainsi d'éventuels dommages matériels et immatériels à vous-même ou à autrui, à l'appareil, à vos autres biens ou à ceux d'autrui.

1.1. UTILISATION PRÉVUE ET UTILISATION INVOLONTAIRE PRÉVISIBLE

- Cet appareil est destiné à l'aspiration de poussières sèches et de saletés sèches sur les sols, tapis et meubles.
- Cet appareil est destiné à un usage intérieur uniquement.
- Cet appareil convient uniquement à un usage domestique ou à des environnements similaires.
- Cet appareil peut être utilisé par des enfants âgés de 8 ans et plus et par des personnes dont les capacités physiques, sensorielles ou mentales sont réduites ou qui manquent d'expérience et de connaissances, à condition qu'elles soient surveillées ou formées à l'utilisation sûre de l'appareil et qu'elles comprennent les dangers qui y sont associés.
- Toute utilisation de l'appareil autre que celle décrite dans ce manuel est considérée comme une utilisation involontaire et peut entraîner des dommages matériels et immatériels à vous-même ou à autrui, à l'appareil, à vos autres biens ou à ceux d'autrui ainsi que l'annulation de la garantie.

1.2. AVERTISSEMENTS ET CONSIGNES DE SÉCURITÉ

AVERTISSEMENT !

DANGER GÉNÉRAL

- N'utilisez le produit que de la manière décrite dans ce manuel.
- Cet appareil n'est pas destiné à être utilisé par des personnes (y compris des enfants) dont les capacités physiques, sensorielles ou mentales sont réduites ou qui manquent d'expérience et de connaissances, à moins qu'elles soient surveillées ou qu'elles aient reçu des instructions concernant l'utilisation de l'appareil de la part d'une personne responsable de leur sécurité.
- Cet appareil ne peut pas être utilisé par des enfants de moins de 8 ans.
- Ne laissez pas les enfants jouer avec l'appareil et ses composants. L'appareil et ses composants ne sont pas des jouets.
- N'utilisez pas l'appareil si l'une de ses pièces est endommagée ou défectueuse. Remplacez immédiatement un appareil endommagé ou défectueux. Débranchez alors l'appareil et contactez le service clientèle.

RISQUE D'ÉTOUFFEMENT

- Ne laissez jamais les enfants jouer avec l'emballage. Tenez l'emballage hors de portée des enfants.

RISQUE D'ÉLECTROCUTION DÛ À UN COURT-CIRCUIT.

- N'effectuez pas de réparations à l'appareil qui ne sont pas décrites dans ce manuel. L'appareil ne peut être réparé que par un technicien de service qualifié.
- Utilisez uniquement le câble d'alimentation monté d'usine sur l'appareil. Ne changez pas de câble d'alimentation.
- N'immergez jamais l'appareil dans l'eau ou dans d'autres liquides.
- Ne touchez jamais la fiche avec des mains mouillées ou humides, en raison du risque de chocs électriques et de blessures.

- Ne placez pas de filtres humides ou mouillés dans l'appareil. Laissez toujours les filtres sécher complètement.

RISQUE D'INCENDIE ET D'EXPLOSION.

- N'utilisez pas l'appareil pour nettoyer des substances inflammables ou combustibles.
- Ne stockez pas l'appareil à la lumière directe du soleil ou à proximité de sources de chaleur telles que des radiateurs, des fourneaux et des plaques de cuisson.

ATTENTION!

RISQUE DE TRÉBUCHEMENT DÛ À DES CÂBLES MAL PLACÉS.

- Ne laissez jamais le câble d'alimentation traîner de telle sorte qu'une personne pourrait trébucher dessus ou le tirer accidentellement.
- Soyez particulièrement vigilant lorsque vous passez l'aspirateur dans les escaliers. Gardez toujours une main sur la rampe pour plus de stabilité.

RISQUE DE COUPURE.

- Portez toujours des gants pour retirer la saleté du sac à poussière lavable. Des objets tranchants peuvent provoquer des blessures aux doigts.

AVIS!

RISQUE D'ENDOMMAGEMENT DE L'APPAREIL.

- Ne laissez jamais l'appareil tomber et évitez les chocs. Une chute ou un choc peut affecter le bon fonctionnement de l'appareil. N'utilisez pas l'appareil s'il est tombé.
- Ne tirez pas sur le câble d'alimentation pour déplacer l'appareil. Portez l'appareil par la poignée.
- Ne tirez pas sur le câble pour le débrancher. Songez toujours à débrancher un appareil en saisissant la fiche électrique.

- Évitez d'aspirer de gros objets qui pourraient boucher le tuyau ou endommager l'aspirateur.
- Évitez d'aspirer des objets pointus tels que des débris de verre, des clous et des vis.
- N'utilisez jamais l'appareil sans filtre.
- Ne nettoyez jamais l'appareil avec des produits agressifs ou abrasifs ou avec des objets tranchants.

2. CARACTÉRISTIQUES DU PRODUIT

2.1. CARACTÉRISTIQUES TECHNIQUES

Modèle/type	B7000
Dimensions (L x l x h)	431 × 312 × 258 mm
Poids	4,22 kg
Tension	230 V, 50 Hz
Puissance	800 W
Longueur du câble	8 m

3. INSTALLATION

Avant d'installer l'appareil, lisez attentivement les informations relatives à la sécurité dans le chapitre 1.

3.1. DÉBALLAGE ET VÉRIFICATION

AVERTISSEMENT !

- **RISQUE D'ÉTOUFFEMENT.** Ne laissez jamais les enfants jouer avec l'emballage. Tenez l'emballage hors de portée des enfants.

1. Retirez l'emballage et le matériau d'emballage de l'appareil.
2. Vérifiez le contenu de l'emballage à l'aide de l'illustration du chapitre 2.2. Composants principaux. Si des pièces sont manquantes ou endommagées, contactez le service clientèle : www.wisberghome.com

3.2. INSTALLATION DU SAC À POUSSIÈRE

1. Appuyez sur le bouton de déverrouillage du bac à poussière et soulevez le couvercle supérieur de l'aspirateur.
2. Retirez le support du sac à poussière.
3. Faites glisser l'ouverture en carton du sac à poussière dans le support du sac à poussière.
4. Remplacez le support du sac à poussière dans l'aspirateur.
5. Fermez le couvercle supérieur.

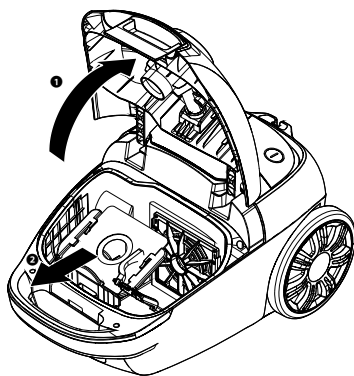

3.3. ASSEMBLAGE DE L'ASPIRATEUR

1. Poussez l'extrémité du tuyau de l'aspirateur dans le raccord du tuyau jusqu'à ce que le tuyau s'enclenche de manière audible.

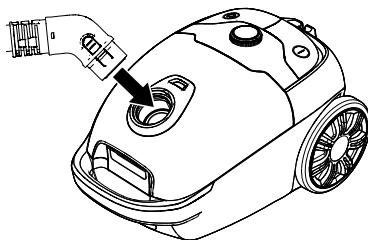

2. Connectez le tube de l'aspirateur à la poignée.

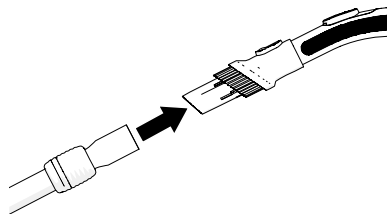

3. Ajustez le tube de l'aspirateur à la longueur souhaitée.

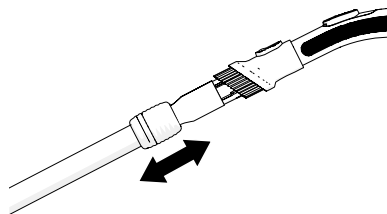

4. Connectez l'accessoire souhaité au tube d'aspirateur.

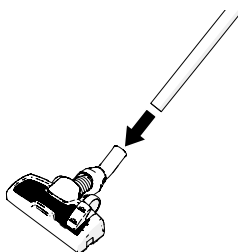

FR



4. UTILISATION

4.1. BOUTON DE COMMANDE

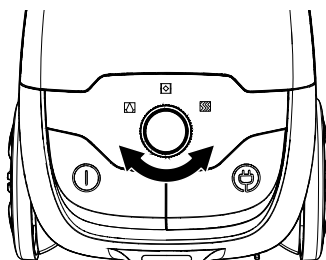
Utilisez le bouton de commande pour régler la puissance d'aspiration souhaitée.



4.2. APERÇU DES PUISSANCES D'ASPIRATION

ICÔNE	DESCRIPTION
	Rideaux
	Tapis
	Sols durs et parquets



4.3. UTILISATION DE L'APPAREIL

AVIS!

RISQUE D'ENDOMMAGEMENT DE L'APPAREIL.

- Évitez d'aspirer de gros objets qui pourraient boucher le tuyau ou endommager l'aspirateur.
 - Évitez d'aspirer des objets pointus tels que des débris de verre, des clous et des vis.
1. Allongez le câble à la longueur souhaitée et branchez-le.
 2. Appuyez sur le bouton marche/arrêt [Dropspot 1] pour allumer l'appareil.
 3. Réglez la puissance d'aspiration souhaitée à l'aide du bouton de commande.
 4. Appuyez sur le bouton on/off pour éteindre l'appareil.
 5. Retirez la fiche de la prise.
 6. Appuyez sur le bouton d'enroulement du câble pour rembobiner automatiquement le câble.

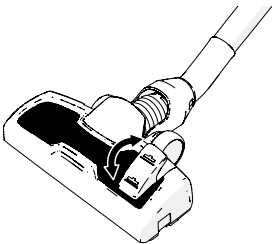
4.4. MODES BROSSE COMBINÉE

		
	Mode tapis	Utilisez le mode tapis de la brosse combinée lorsque vous l'utilisez sur un tapis.
	Mode sol dur	Utilisez le mode sol dur de la brosse combinée lorsque vous l'utilisez sur un sol dur.

4.5. APERÇU DES ACCESSOIRES

L'appareil est livré avec les accessoires suivants :

ACCESSOIRES	DESCRIPTION
Tube de l'aspirateur	Tube télescopique pour une utilisation confortable sur les sols ou en hauteur. Divers accessoires peuvent y être fixés.
Brosse combinée	Pour le nettoyage général des sols. Utilisez la pédale pour passer du mode moquette au mode sol dur.
Brosse pour sols durs	Spécialement conçu pour les sols durs tels que stratifié, carrelage ou parquet.
Brosse turbo	Pour les moquettes épaisses et les tapis à poils hauts. Convient également pour aspirer les poils d'animaux.
Mini brosse turbo	Version miniature de la brosse turbo pour une précision accrue. Pour les moquettes épaisses et les tapis à poils hauts. Convient également pour aspirer les poils d'animaux.
Brosse ronde sur poignée	Pour les surfaces délicates telles que rideaux, lampes, meubles, étagères et appareils électroniques. Appuyez sur le bouton de déverrouillage de la brosse ronde sur la poignée pour faire glisser la brosse ronde vers le bas.

FR

5. NETTOYAGE ET MAINTENANCE

Avant de passer à l'entretien et au nettoyage de l'appareil, lisez attentivement les informations de sécurité énoncées dans le chapitre 1.

AVERTISSEMENT !

RISQUE D'ÉLECTROCUTION DÛ À UN COURT-CIRCUIT.

- N'immergez jamais l'appareil dans l'eau ou dans d'autres liquides.
- Retirez toujours la fiche de la prise avant de nettoyer l'appareil.

AVIS!

- RISQUE D'ENDOMMAGEMENT DE L'APPAREIL. Ne nettoyez jamais l'appareil avec des produits agressifs ou abrasifs ou avec des objets tranchants.

5.1. REMPLACEMENT DU SAC À POUSSIÈRE JETABLE

Remplacez le sac à poussière jetable lorsque l'indicateur de remplissage est rouge :

1. Retirez la fiche de la prise.
2. Appuyez sur le bouton de déverrouillage du bac à poussière et soulevez le couvercle supérieur de l'aspirateur.
3. Retirez le support du sac à poussière.

4. Faites glisser le sac à poussière plein hors de son support.
 5. Glissez un nouveau sac à poussière dans le support de sac à poussière.
 6. Remplacez le support du sac à poussière dans l'aspirateur.
 7. Fermez le couvercle supérieur.
- L'indicateur sac plein n'est plus rouge.

5.2. NETTOYAGE DU SAC À POUSSIÈRE LAVABLE

ATTENTION!

- **RISQUE DE COUPURE.** Portez toujours des gants pour retirer la saleté du sac à poussière lavable. Des objets tranchants peuvent provoquer des blessures aux doigts.

Nettoyez le sac à poussière lavable lorsque l'indicateur de remplissage est rouge :

1. Retirez la fiche de la prise.
2. Appuyez sur le bouton de déverrouillage du bac à poussière et soulevez le couvercle supérieur de l'aspirateur.
3. Retirez le support du sac à poussière.
4. Faites glisser le sac à poussière lavable hors de son support.
5. Videz le sac à poussière lavable dans la poubelle.
6. Retirez avec précaution les objets de grande taille du sac à poussière à l'aide de gants.
7. Rincez le sac à poussière lavable à l'eau froide.

REMARQUE

- Ne lavez jamais le sac à poussière à l'eau chaude ou dans une machine à laver. L'eau chaude endommage le sac à poussière.
8. Laissez le sac à poussière lavable sécher complètement.
 9. Remettez le sac à poussière lavable dans son support.
 10. Remplacez le support du sac à poussière dans l'aspirateur.
 11. Fermez le couvercle supérieur.
- L'indicateur sac plein n'est plus rouge.

5.3. NETTOYAGE DU FILTRE DE PROTECTION DU MOTEUR

1. Appuyez sur le bouton de déverrouillage du bac à poussière et soulevez le couvercle supérieur de l'aspirateur.
2. Retirez le support du sac à poussière pour faire apparaître le filtre de protection du moteur.
3. Retirez le filtre de protection du moteur du boîtier de l'aspirateur.
4. Rincez le filtre de protection du moteur à l'eau chaude.

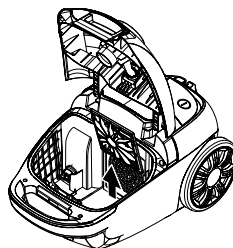

REMARQUE

- N'utilisez jamais de détergents pour nettoyer le filtre. Les détergents endommagent le filtre.
5. Laissez sécher complètement le filtre de protection du moteur.
 6. Faites glisser le filtre de protection du moteur dans le boîtier de l'aspirateur.
 7. Remplacez le support du sac à poussière dans l'aspirateur.
 8. Fermez le couvercle supérieur.

5.4. NETTOYAGE DU FILTRE DE SORTIE D'AIR

1. Appuyez sur le bouton de déverrouillage du boîtier du filtre et retirez le boîtier du filtre.

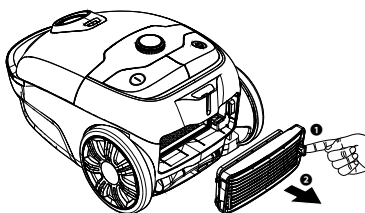

2. Serrez le verrou du filtre de sortie d'air et retirez le filtre de sortie d'air.
3. Rincez le filtre de sortie d'air à l'eau chaude.

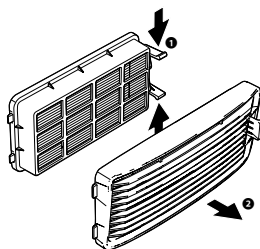

REMARQUE

- N'utilisez jamais de détergents pour nettoyer le filtre. Les détergents endommagent le filtre.
4. Laissez les filtres sécher complètement.
 5. Remettez les filtres en place et appuyez sur le boîtier du filtre jusqu'à ce qu'il s'enclenche de manière audible.

5.5. NETTOYAGE D'UN ACCESSOIRE

1. Retirez l'accessoire du tuyau ou du tube de l'aspirateur.
2. Retirez les cheveux et la poussière coincés dans les brosses.
3. Enlevez la saleté collée dans les espaces étroits à l'aide, par exemple, d'une pique à brochette (non fournie).
4. Nettoyez l'extérieur de l'accessoire avec un chiffon doux et humide.
5. Laissez l'accessoire sécher complètement avant de le remettre en place.

REMARQUE

- Tout d'abord, retirez le cache en plastique à l'aide du bouton-poussoir pour nettoyer la brosse turbo. Remettez le cache en plastique en place après le nettoyage.

6. DÉPANNAGE

AVERTISSEMENT !

- RISQUE D'ÉLECTROCUTION DÛ À UN COURT-CIRCUIT. N'effectuez pas de réparations qui ne sont pas décrites dans le présent manuel. L'appareil ne peut être réparé que par un technicien de service qualifié.

Vous pouvez facilement résoudre certains problèmes vous-même à l'aide du tableau ci-dessous. Si les descriptions ci-dessous ne permettent pas de résoudre votre problème, veuillez contacter notre service clientèle : www.wisberghome.com.

FR

PROBLÈME	CAUSE POSSIBLE	SOLUTION POSSIBLE
L'appareil ne peut pas être mis en marche.	La fiche n'est pas correctement insérée dans la prise.	Insérez correctement la fiche dans la prise.
	Le câble d'alimentation est défectueux.	Vous devez faire appel à un technicien qualifié pour résoudre le problème. Contactez le service clientèle.
L'appareil s'éteint.	L'appareil a surchauffé en raison de trop nombreuses utilisations successives.	Laissez l'appareil refroidir.
L'appareil a une faible puissance d'aspiration.	La puissance d'aspiration est réglée à un niveau trop faible pour le type de sol.	Augmentez la puissance d'aspiration à l'aide du bouton de commande.
	Le bac à poussière est plein.	Videz le bac à poussière.
	Le filtre de protection du moteur ou le filtre de sortie d'air est encrassé.	Nettoyez le filtre de protection du moteur et le filtre de sortie d'air.
	Le tuyau de l'aspirateur est bouché.	Éteignez l'appareil. Retirez la fiche de la prise. Retirez le blocage à l'aide d'un bâton long et fin.
Pendant le fonctionnement, de la poussière s'échappe de l'appareil.	Le sac à poussière n'est pas inséré correctement.	Faites glisser le sac à poussière dans son support. Insérez le support du sac à poussière dans l'aspirateur et appuyez fermement sur le couvercle supérieur.

7. ENTREPOSAGE

1. Retirez la fiche de la prise de courant.
2. Nettoyez l'appareil. Suivez les instructions du chapitre **5. Nettoyage et entretien**.
3. Rangez l'appareil dans son emballage d'origine, dans un endroit sec et fermé.

8. ÉVACUATION SÉCURISÉE

8.1. ÉLIMINER L'EMBALLAGE

L'emballage est composé de différents matériaux. Lors de l'élimination de l'emballage, veillez à respecter la réglementation nationale et locale relative à l'élimination respectueuse de l'environnement des emballages.

8.2. ÉLIMINER L'APPAREIL



Les matériaux utilisés dans cet appareil et marqués de ce symbole sont recyclables. Le marquage indique que ce produit ne doit pas être jeté avec les ordures ménagères dans l'ensemble de l'UE.



Ce symbole indique que l'appareil ne doit pas être jeté avec les autres déchets ménagers au sein de l'UE. En éliminant l'appareil correctement, vous contribuez à prévenir les risques pour l'environnement et la santé humaine. Le recyclage des matériaux contribue à la préservation des ressources naturelles. Par conséquent, ne jetez pas les appareils électroniques mis au rebut avec les déchets ménagers. Lors de la mise au rebut de l'appareil, respectez les réglementations nationales et locales concernant la mise au rebut écologique des équipements électroniques. Vous pouvez également contacter Wisepick Productions B.V. si vous ne souhaitez plus utiliser l'appareil ou si vous souhaitez le renvoyer.

Coordonnées de Wisberg

Le service clientèle est joignable via : www.wisberghome.com

Wisepick Productions B.V.

Weena 664

3012 CN Rotterdam

Pays-Bas

DE

DE – BENUTZERINFORMATION

STAUBSAUGER MIT BEUTEL

B7000

 **WISBERG**

INHALT

Vorwort	52	4. Verwendung	59
1. Sicherheit	53	4.1. Bedienungsknopf	59
1.1. Bestimmungsgemäße Verwendung und vorhersehbare nicht- bestimmungsgemäße Verwendung	53	4.2. Übersicht über die Saugleistungen	59
1.2. Sicherheitshinweise und -vorschriften	54	4.3. Bedienung des Gerätes	60
2. Produkteigenschaften	56	4.4. Einstellungen der Kombibürste	60
2.1. Technische Daten	56	4.5. Übersicht Zubehör	60
2.2. Hauptbauteile	57	5. Reinigung und Wartung	61
2.3. Garantie	57	5.1. Wechseln des Einwegstaubbeutels	61
3. Installation	57	5.2. Reinigung des waschbaren Staubbeutels	62
3.1. Entfernen des Verpackungsmaterials und Kontrolle	58	5.3. Reinigung des Motorschutzfilters	62
3.2. Einsetzen des Staubbeutels	58	5.4. Reinigung des Luftauslassfilters	63
3.3. Zusammenbau des Staubsaugers	58	5.5. Reinigung eines Zubehörs	63
		6. Störungen beheben	64
		7. Lagerung	65
		8. Sichere Entsorgung	65
		8.1. Verpackungsmaterial entsorgen	65
		8.2. Das Gerät entsorgen	65

VORWORT

Über dieses Dokument

- Diese Gebrauchsanleitung enthält alle Informationen für den korrekten, effizienten und sicheren Gebrauch des Geräts.
- Diese Anleitung ist für den Endbenutzer und/oder Käufer dieses Geräts bestimmt.
- Achten Sie darauf, dass Sie die Anweisungen in dieser Anleitung vollständig gelesen und verstanden haben, bevor Sie das Gerät installieren oder verwenden. Bewahren Sie dieses Dokument für künftige Nachschlagezwecke auf, solange Sie das Gerät verwenden und/oder besitzen.
- Wisepick Productions B.V. kann in keiner Weise für Personenschäden, die Ihnen oder anderen entstanden sind, oder Sachschäden am Gerät, Ihrem Eigentum oder dem Eigentum anderer verantwortlich gemacht werden, die durch Nichtbefolgen oder nicht ordnungsgemäßes Befolgen der Anweisungen in dieser Bedienungsanleitung verursacht werden.
- In den Warnhinweisen und Sicherheitsvorschriften in dieser Anleitung werden nicht alle möglichen Umstände und Situationen besprochen.
- Wenn Sie unseren Kundenservice kontaktieren, halten Sie bitte die Modellnummer bereit. Diese Angabe finden Sie auf dem Typenschild oder auf der Vorderseite dieser Anleitung.

Ursprüngliche Bedienungsanleitung

Diese Bedienungsanleitung wurde ursprünglich auf Niederländisch verfasst. Alle anderen Sprachen sind übersetzte Dokumente. Im Falle von Übersetzungsfehlern ist die niederländische Fassung maßgebend.

ANMERKUNG

Die neueste Version dieser Gebrauchsanleitung finden Sie auch online auf www.wisberghome.com, wenn Sie nach der Artikelnummer suchen.

Urheberrecht

Die in dieser Gebrauchsanleitung abgebildeten Daten, darunter Texte, Fotos, Grafiken, Bildmarken, (Handels-)Namen und Logos, sind Eigentum der Wisepick Productions B.V. und unterliegen dem Urheberrecht, dem Markenrecht und/oder anderen geistigen Eigentumsrechten, es sei denn, diese Daten gehören einem Dritten. Ohne vorherige schriftliche Zustimmung von Wisepick Productions B.V. und/oder des Dritten, dem die Daten gehören, ist es nicht gestattet, den Inhalt der Gebrauchsanleitung ganz oder teilweise zu vervielfältigen, zu übertragen, zu verbreiten, zu speichern oder Dritten gegen Entgelt verfügbar zu machen.

Konformität

Hierbei erklärt die Wisepick Productions B.V., dass das Gerät der Verordnung (EU) 666/2013 entspricht. Der vollständige Wortlaut der EU-Konformitätserklärung kann unter www.wisberghome.com abgerufen werden, wenn Sie nach der Artikelnummer suchen.

Kontaktinformationen Wisberg

Den Kundenservice erreichen Sie über: www.wisberghome.com

Wisepick Productions B.V.

Weena 664

3012 CN Rotterdam

Niederlande

1. SICHERHEIT

Stellen Sie sicher, dass Sie die Sicherheitsanweisungen vollständig gelesen und verstanden haben, bevor Sie das Gerät installieren, verwenden oder warten. So vermeiden Sie mögliche materielle und immaterielle Schäden bei Ihnen selbst oder anderen, am Gerät, an Ihrem sonstigen Eigentum oder am Eigentum anderer.

1.1. BESTIMMUNGSGEMÄSSE VERWENDUNG UND VORHERSEHBARE NICHT-BESTIMMUNGSGEMÄSSE VERWENDUNG

- Dieses Gerät ist für das Saugen von trockenem Staub und trockenem Schmutz auf Böden, Teppichen und Möbeln bestimmt.
- Dieses Gerät ist ausschließlich für die Verwendung im Haus gedacht.
- Dieses Gerät ist nur für den Gebrauch im Haushalt oder in ähnlichen Umgebungen geeignet.
- Dieses Gerät darf von Kindern ab 8 Jahren und Personen mit eingeschränkten körperlichen, sensorischen oder geistigen Fähigkeiten oder mangelnder Erfahrung und mangelndem Wissen nur verwendet werden, wenn diese beaufsichtigt werden oder in die sichere Bedienung des Geräts eingewiesen wurden und ihnen die damit verbundenen Gefahren bekannt sind.
- Jede andere als die in dieser Anleitung beschriebene Verwendung des Geräts gilt als unbeabsichtigte Verwendung und kann zu Sachschäden und immateriellen Schäden bei Ihnen selbst oder anderen, am Gerät, an Ihrem sonstigen Eigentum oder am Eigentum anderer sowie zum Erlöschen der Garantie führen.

1.2. SICHERHEITSHINWEISE UND -VORSCHRIFTEN

WARNUNG!

ALLGEMEINE GEFAHR

- Verwenden Sie das Produkt nur wie in dieser Anleitung beschrieben.
- Dieses Gerät ist nicht bestimmt für den Gebrauch durch Personen (einschließlich Kinder) mit verminderten physischen, sensorischen oder geistigen Fähigkeiten oder mit einem Mangel an Erfahrung oder Kenntnis, es sei denn, dass sie beaufsichtigt werden oder Anweisungen zum Gebrauch des Geräts von jemandem erhalten haben, der für ihre Sicherheit verantwortlich ist.
- Dieses Gerät darf nicht von Kindern unter 8 Jahren verwendet werden.
- Lassen Sie Kinder nicht mit dem Gerät und dessen Teilen spielen. Das Gerät und seine Teile sind kein Spielzeug.
- Verwenden Sie das Gerät nicht, wenn ein Teil davon beschädigt oder defekt ist. Ein beschädigtes oder defektes Gerät ist sofort zu ersetzen. Ziehen Sie das Netzkabel aus der Steckdose und kontaktieren Sie den Kundendienst.

ERSTICKUNGSGEFAHR

- Lassen Sie Kinder nie mit dem Verpackungsmaterial spielen. Das Verpackungsmaterial für Kinder unzugänglich aufbewahren.

STROMSCHLAGGEFAHR DURCH KURZSCHLUSS.

- Führen Sie keine Reparaturen am Gerät durch, die nicht in dieser Anleitung beschrieben sind. Das Gerät darf nur von einem autorisierten Servicetechniker repariert werden.
- Verwenden Sie ausschließlich das Stromkabel, das werkseitig am Gerät montiert ist. Ersetzen Sie das Stromkabel nicht durch ein anderes.
- Tauchen Sie das Gerät niemals in Wasser oder andere Flüssigkeiten.
- Berühren Sie den Stecker nie mit nassen oder feuchten Händen - es besteht ein Stromschlag- und Verletzungsrisiko.

- Setzen Sie keine nassen oder feuchten Filter in das Gerät ein. Lassen Sie die Filter immer vollständig trocknen.

BRAND- UND EXPLOSIONSGEFAHR.

- Verwenden Sie das Gerät nicht zum Entfernen von brennbaren oder entzündlichen Substanzen.
- Bewahren Sie das Gerät nicht in direkter Sonneneinstrahlung oder in der Nähe von Wärmequellen wie Heizkörpern, Heizöfen und Kochplatten auf.

VORSICHT!

STOLPERGEFAHR DURCH FREILIEGENDE KABEL.

- Verlegen Sie das Netzkabel niemals so, dass jemand darüber stolpern oder versehentlich daran ziehen könnte.
- Seien Sie besonders vorsichtig beim Saugen von Treppen. Halten Sie immer eine Hand am Geländer, um die Stabilität zu erhöhen.

SCHNITTGEFAHR.

- Tragen Sie beim Entfernen von Schmutz aus dem waschbaren Staubbeutel immer Handschuhe. Scharfe Gegenstände können Verletzungen an den Fingern verursachen.

HINWEIS!

GEFAHR VON BESCHÄDIGUNGEN AM GERÄT.

- Lassen Sie das Gerät nie fallen und vermeiden Sie Stöße. Das Fallenlassen oder Stoßen des Geräts kann die korrekte Funktion des Geräts beeinträchtigen. Verwenden Sie das Gerät nicht, wenn das Gerät heruntergefallen ist.
- Ziehen Sie nicht am Netzkabel, um das Gerät zu bewegen. Tragen Sie das Gerät am Griff.
- Ziehen Sie nicht am Kabel, um den Stecker aus der Steckdose zu ziehen. Ziehen Sie immer am Stecker.
- Vermeiden Sie das Aufsaugen großer Gegenstände, die den Schlauch verstopfen oder den Staubsauger beschädigen könnten.

- Vermeiden Sie das Aufsaugen von scharfen Gegenständen wie Glasscherben, Nägeln und Schrauben.
- Verwenden Sie das Gerät niemals ohne Filter.
- Reinigen Sie das Gerät nie mit aggressiven oder scheuernden Reinigungsmitteln oder scharfen Gegenständen.

2. PRODUKTEIGENSCHAFTEN

2.1. TECHNISCHE DATEN

Modell / Typ	B7000
Abmessungen (l x b x h)	431 × 312 × 258 mm
Gewicht	4,22 kg
Spannung:	230 V, 50 Hz
Leistung	800 W
Kabellänge	8 m

2.2. HAUPTBAUTEILE

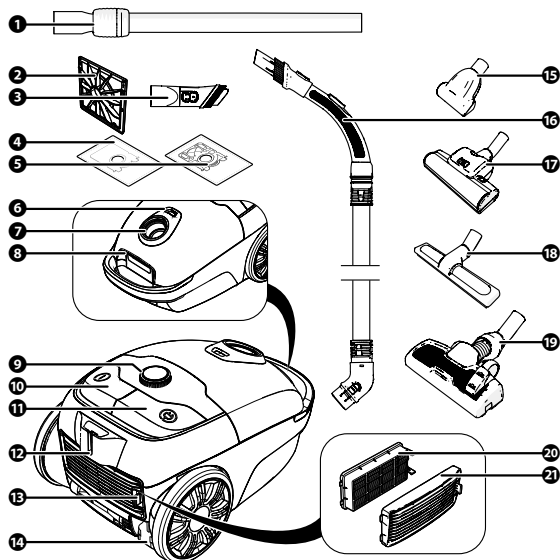

- | | |
|---|---------------------------------------|
| ❶ Staubsaugerrohr | ❶❶ Kabelauffrolltaste |
| ❷ Motorschutzfilter | ❶❷ Befestigung Staubsaugerschlauch |
| ❸ 2-in-1-Kombibürste (Fugendüse + Staubpinself) | ❶❸ Taste zum Lösen des Filtergehäuses |
| ❹ Einwegstaubbeutel | ❶❹ Kabel |
| ❺ Waschbarer Staubbeutel | ❶❺ Mini-Turbobürste |
| ❻ Voll-Anzeige | ❶❻ Staubsaugerschlauch |
| ❼ Schlauchanschluss | ❶❼ Turbobürste |
| ❽ Staubbehälter-Entriegelungstaste | ❶❽ Bürste für harte Böden |
| ❾ Bedienungsknopf | ❶❾ Kombibürste |
| ❿ Ein-/Ausschalttaste | ❶❿ Luftauslassfilter |
| | ❶❶❶ Filtergehäuse |

2.3. GARANTIE

Dieses Gerät wird mit einer Garantiezeit von 3 Jahren ab dem Kaufdatum geliefert. Für weitere Informationen zu den Garantiebedingungen besuchen Sie www.wisberghome.com. Sie müssen auf jeden Fall über den Einkaufsbeleg mit Kauf- und/oder Lieferdatum verfügen, um die Garantie in Anspruch nehmen zu können.

3. INSTALLATION

Lesen Sie die Sicherheitsinformationen in Kapitel 1 genau durch, bevor Sie das Gerät installieren.

3.1. ENTFERNEN DES VERPACKUNGSMATERIALS UND KONTROLLE

WARNUNG!

- ERSTICKUNGSGEFAHR. Lassen Sie Kinder nie mit dem Verpackungsmaterial spielen. Das Verpackungsmaterial für Kinder unzugänglich aufbewahren.
1. Entfernen Sie das Verpackungsmaterial des Geräts.
 2. Überprüfen Sie den Inhalt der Verpackung anhand von der Abbildung in Kapitel 2.2.Hauptbauteile. Sollten Teile fehlen oder beschädigt sind, wenden Sie sich bitte an den Kundendienst: www.wisberghome.com

3.2. EINSETZEN DES STAUBBEUTELS

1. Drücken Sie die Entriegelungstaste für den Staubbehälter und heben Sie die obere Abdeckung des Staubsaugers an.
2. Entfernen Sie den Staubbeutelhalter.
3. Schieben Sie die Pappöffnung des Staubbeutels in den Staubbeutelhalter.
4. Setzen Sie den Staubbeutelhalter wieder in den Staubsauger ein.
5. Schließen Sie die obere Abdeckung.

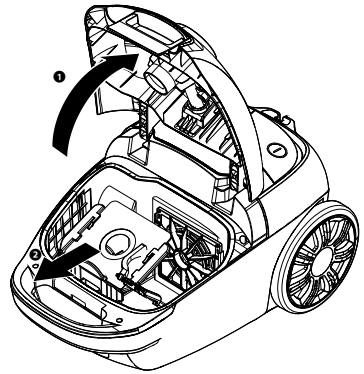

3.3. ZUSAMMENBAU DES STAUBSAUGERS

1. Schieben Sie das Ende des Staubsaugerschlauchs in den Schlauchanschluss, bis der Staubsaugerschlauch hörbar einrastet.

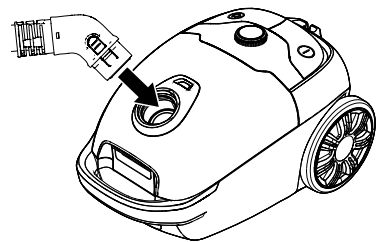

2. Schließen Sie den Staubsaugerschlauch an den Griff an.

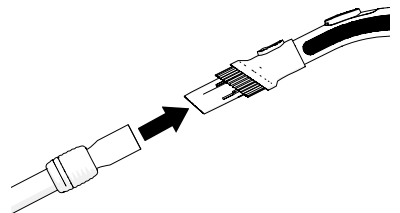

3. Stellen Sie den Staubsaugerschlauch auf die gewünschte Länge ein.

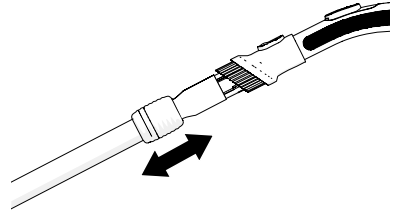

4. Schließen Sie das gewünschte Zubehör an das Staubsaugerrohr an.

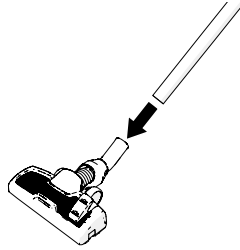

DE



4. VERWENDUNG

4.1. BEDIENUNGSKNOPF

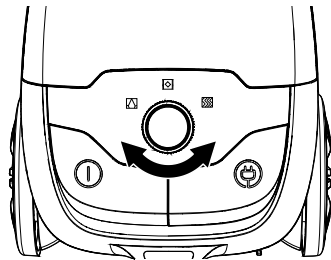
Verwenden Sie den Bedienungsknopf, um die gewünschte Saugleistung einzustellen.



4.2. ÜBERSICHT ÜBER DIE SAUGLEISTUNGEN

SYMBOL	BESCHREIBUNG
	Vorhänge
	Teppichboden
	Hart- und Holzböden

4.3. BEDIENUNG DES GERÄTES



HINWEIS!

GEFAHR DER BESCHÄDIGUNG DES GERÄT.

- Vermeiden Sie das Aufsaugen großer Gegenstände, die den Schlauch verstopfen oder den Staubsauger beschädigen könnten.
 - Vermeiden Sie das Aufsaugen von scharfen Gegenständen wie Glasscherben, Nägeln und Schrauben.
1. Ziehen Sie das Kabel bis auf die gewünschte Länge aus und stecken Sie den Stecker in die Steckdose.
 2. Drücken Sie auf die Ein-/Ausschalttaste, um das Gerät einzuschalten.
 3. Stellen Sie mit dem Bedienungsknopf die gewünschte Saugleistung ein.
 4. Drücken Sie die Ein-/Aus-Taste, um das Gerät auszuschalten.
 5. Ziehen Sie den Stecker aus der Steckdose.
 6. Drücken Sie die Kabelaufrolltaste, um das Kabel automatisch aufzuwickeln.

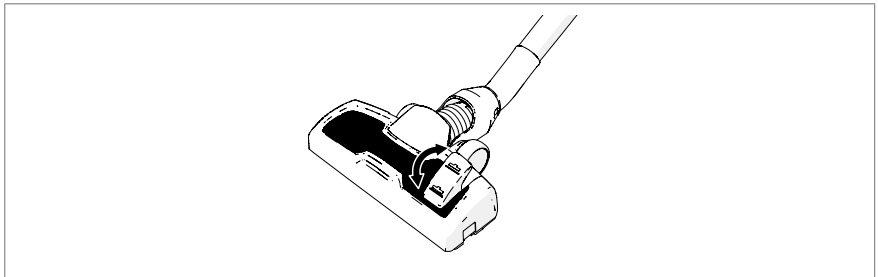
4.4. EINSTELLUNGEN DER KOMBIBÜRSTE



	Teppich-Einstellung	Verwenden Sie die Teppicheinstellung der Kombibürste, wenn Sie auf einem Teppich arbeiten.
	Hartboden-Einstellung	Verwenden Sie die Hartbodeneinstellung der Kombibürste, wenn Sie auf Hartböden arbeiten.

4.5. ÜBERSICHT ZUBEHÖR

Das Gerät wird mit dem folgenden Zubehör geliefert:

ZUBEHÖR	BESCHREIBUNG
Staubsaugerrohr	Ausziehbares Rohr für die bequeme Verwendung auf Böden oder an hochgelegenen Stellen. Daran kann verschiedenes Zubehör befestigt werden.
Kombibürste	Für die allgemeine Bodenreinigung. Benutzen Sie das Pedal, um zwischen Teppich- und Hartbodeneinstellung zu wechseln.

ZUBEHÖR	BESCHREIBUNG
Bürste für harte Böden	Speziell entwickelt für Hartböden wie Laminat, Fliesen oder Parkett.
Turbobürste	Für grobe Teppiche und Hochflorteppiche. Auch zum Saugen von Tierhaaren geeignet.
Mini-Turbobürste	Mini-Version der Turbobürste für zusätzliche Präzision. Für grobe Teppiche und Hochflorteppiche. Auch zum Saugen von Tierhaaren geeignet.
Rundbürste mit Griff	Für empfindliche Oberflächen wie Vorhänge, Lampen, Möbel, Bücherregale und elektronische Geräte. Drücken Sie die Entriegelungstaste der Rundbürste am Griff, um die Rundbürste nach unten zu schieben.

5. REINIGUNG UND WARTUNG

Lesen Sie die Sicherheitsinformationen in Kapitel 1 aufmerksam durch, bevor Sie das Gerät warten und reinigen.

WARNUNG!

STROMSCHLAGGEFAHR DURCH KURZSCHLUSS.

- Tauchen Sie das Gerät niemals in Wasser oder andere Flüssigkeiten.
- Ziehen Sie immer den Stecker aus der Steckdose, bevor Sie das Gerät reinigen.

HINWEIS!

- GEFAHR VON BESCHÄDIGUNGEN AM GERÄT. Reinigen Sie das Gerät nie mit aggressiven oder scheuernden Reinigungsmitteln oder scharfen Gegenständen.

5.1. WECHSELN DES EINWEGSTAUBBEUTELS

Tauschen Sie den Einwegstaubbeutel aus, wenn die Voll-Anzeige rot leuchtet:

1. Ziehen Sie den Stecker aus der Steckdose.
2. Drücken Sie die Entriegelungstaste für den Staubbehälter und heben Sie die obere Abdeckung des Staubsaugers an.
3. Entfernen Sie den Staubbeutelhalter.
4. Schieben Sie den vollen Staubbeutel aus dem Staubbeutelhalter.
5. Schieben Sie einen neuen Staubbeutel in den Staubbeutelhalter.
6. Setzen Sie den Staubbeutelhalter wieder in den Staubsauger ein.
7. Schließen Sie die obere Abdeckung.

Die rote Farbe der Voll-Anzeige verschwindet.

5.2. REINIGUNG DES WASCHBAREN STAUBBEUTELS

VORSICHT!

- **SCHNITTGEFAHR.** Tragen Sie beim Entfernen von Schmutz aus dem waschbaren Staubbeutel immer Handschuhe. Scharfe Gegenstände können Verletzungen an den Fingern verursachen.

Reinigen Sie den waschbaren Staubbeutel, wenn die Voll-Anzeige rot leuchtet:

1. Ziehen Sie den Stecker aus der Steckdose.
2. Drücken Sie die Entriegelungstaste für den Staubbehälter und heben Sie die obere Abdeckung des Staubsaugers an.
3. Entfernen Sie den Staubbeutelhalter.
4. Schieben Sie den waschbaren Staubbeutel aus dem Staubbeutelhalter.
5. Leeren Sie den waschbaren Staubbeutel in den Mülleimer.
6. Entfernen Sie große Gegenstände vorsichtig mit Handschuhen aus dem Staubsaugerbeutel.
7. Spülen Sie den waschbaren Staubbeutel mit kaltem Wasser aus.

ANMERKUNG

- Waschen Sie den Staubbeutel niemals mit heißem Wasser oder in der Waschmaschine. Heißes Wasser beschädigt den Staubbeutel.
8. Lassen Sie den waschbaren Staubbeutel vollständig trocknen.
 9. Schieben Sie den waschbaren Staubbeutel zurück in den Staubbeutelhalter.
 10. Setzen Sie den Staubbeutelhalter wieder in den Staubsauger ein.
 11. Schließen Sie die obere Abdeckung.
- Die rote Farbe der Voll-Anzeige verschwindet.

5.3. REINIGUNG DES MOTORSCHUTZFILTERS

1. Drücken Sie die Entriegelungstaste für den Staubbehälter und heben Sie die obere Abdeckung des Staubsaugers an.
2. Entfernen Sie den Staubbeutelhalter, sodass der Motorschutzfilter sichtbar wird.
3. Entfernen Sie den Motorschutzfilter aus dem Staubsaugergehäuse.
4. Spülen Sie den Motorschutzfilter mit warmem Wasser aus.

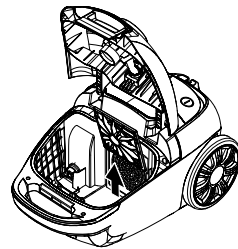

ANMERKUNG

- Verwenden Sie zur Reinigung des Filters niemals Reinigungsmittel. Reinigungsmittel beschädigen den Filter.
5. Lassen Sie den Motorschutzfilter vollständig trocknen.

6. Schieben Sie den Motorschutzfilter in das Staubsaugergehäuse.
7. Setzen Sie den Staubbeutelhalter wieder in den Staubsauger ein.
8. Schließen Sie die obere Abdeckung.

5.4. REINIGUNG DES LUFTAUSLASSFILTERS

1. Drücken Sie die Entriegelungstaste des Filtergehäuses und nehmen Sie das Filtergehäuse ab.

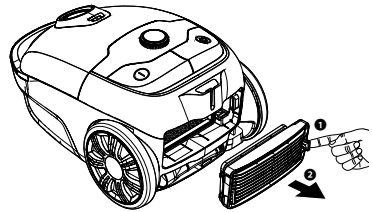

2. Drücken Sie den Schnappverschluss des Luftauslassfilters zusammen und entfernen Sie den Luftauslassfilter.
3. Spülen Sie den Luftauslassfilter mit warmem Wasser aus.

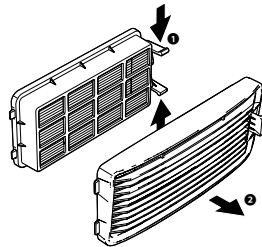

ANMERKUNG

- Verwenden Sie zur Reinigung des Filters niemals Reinigungsmittel. Reinigungsmittel beschädigen den Filter.
4. Lassen Sie die Filter vollständig trocknen.
 5. Setzen Sie die Filter wieder ein und drücken Sie auf das Filtergehäuse, bis es hörbar einrastet.

5.5. REINIGUNG EINES ZUBEHÖRS

1. Entfernen Sie das Zubehörteil vom Staubsaugerschlauch oder Staubsaugerrohr.
2. Entfernen Sie Haare und Staub, die sich in den Bürsten gefangen haben.
3. Entfernen Sie festsitzenden Schmutz in engen Spalten beispielsweise mit einem Schaschlikspieß (nicht im Lieferumfang enthalten).
4. Reinigen Sie die Außenseite des Zubehörs mit einem weichen, feuchten Tuch.
5. Lassen Sie das Zubehör vollständig trocknen, bevor Sie es wieder einsetzen.

ANMERKUNG

- Entfernen Sie zunächst die Kunststoffabdeckung mit dem Druckknopf, um die Turbobürste zu reinigen. Bringen Sie die Kunststoffabdeckung nach der Reinigung wieder an.

6. STÖRUNGEN BEHEBEN

WARNUNG!

- STROMSCHLAGGEFAHR DURCH KURZSCHLUSS. Führen Sie keine Reparaturen am Gerät durch, die nicht in dieser Anleitung beschrieben sind. Das Gerät darf nur von einem autorisierten Servicetechniker repariert werden.

Einige Probleme können Sie einfach anhand der untenstehenden Tabelle selbst beheben. Falls die nachfolgenden Beschreibungen Ihr Problem nicht lösen, wenden Sie sich bitte an unseren Kundendienst: www.wisberghome.com

PROBLEM	MÖGLICHE URSACHE	MÖGLICHE LÖSUNG
Das Gerät kann nicht eingeschaltet werden.	Der Netzstecker steckt nicht richtig in der Steckdose.	Stecken Sie den Netzstecker ordentlich in die Steckdose.
	Das Stromkabel ist defekt.	Zur Lösung des Problems wird ein zugelassener Servicetechniker benötigt. Bitte kontaktieren Sie unseren Kundendienst.
Das Gerät schaltet sich aus.	Das Gerät ist durch zu häufigen Gebrauch in Folge überhitzt.	Lassen Sie das Gerät abkühlen.
Das Gerät hat eine schwache Saugleistung.	Die Saugleistung ist für die Art des Bodens zu niedrig eingestellt.	Erhöhen Sie die Saugleistung mit dem Bedienungsknopf.
	Der Staubbehälter ist voll.	Entleeren Sie den Staubbehälter.
	Der Motorschutzfilter oder der Luftauslassfilter ist verschmutzt.	Reinigen Sie den Motorschutzfilter und den Luftauslassfilter.
	Der Staubsaugerschlauch ist verstopft.	Schalten Sie das Gerät aus. Ziehen Sie den Stecker aus der Steckdose. Entfernen Sie die Verstopfung mit einem langen, dünnen Stab.
Während des Betriebs entweicht Staub aus dem Gerät.	Der Staubsaugerbeutel ist nicht richtig eingesetzt.	Schieben Sie den Staubbeutel in den Staubbeutelhalter. Setzen Sie den Staubbeutelhalter in den Staubsauger ein und drücken Sie die obere Abdeckung fest.

7. LAGERUNG

1. Ziehen Sie den Stecker aus der Steckdose.
2. Reinigen Sie das Gerät. Befolgen Sie die Anweisungen in Kapitel **5. Reinigung und Wartung**.
3. Bewahren Sie das Gerät in der Originalverpackung in einem trockenen und geschlossenen Raum auf.

8. SICHERE ENTSORGUNG

8.1. VERPACKUNGSMATERIAL ENTSORGEN

Das Verpackungsmaterial besteht aus verschiedenen Materialien. Befolgen Sie bei der Entsorgung des Verpackungsmaterials die nationalen und lokalen Vorschriften bezüglich der umweltfreundlichen Entsorgung von Verpackungsmaterial.

8.2. DAS GERÄT ENTSORGEN



Die in diesem Gerät verwendeten Materialien, die mit diesem Symbol gekennzeichnet sind, sind recycelbar. Das Zeichen weist darauf hin, dass dieses Produkt in der gesamten EU nicht über den Hausmüll entsorgt werden darf.



Dieses Symbol zeigt an, dass das Gerät innerhalb der EU nicht mit anderen Haushaltsabfällen entsorgt werden darf. Indem Sie das Gerät sachgerecht entsorgen, tragen Sie dazu bei, mögliche Gefahren für die Umwelt und die menschliche Gesundheit zu vermeiden. Das Recycling von Materialien trägt zur Erhaltung der natürlichen Ressourcen bei. Entsorgen Sie ausrangierte elektronische Geräte daher nicht mit dem Hausmüll. Befolgen Sie bei der Entsorgung des Geräts die nationalen und lokalen Vorschriften bezüglich der umweltfreundlichen Entsorgung von Elektrogeräten. Sie können sich auch an Wisepick Productions B.V. wenden, wenn Sie das Gerät nicht mehr benutzen oder zurückgeben möchten.

Kontaktinformationen Wisberg

Den Kundenservice erreichen Sie über: www.wisberghome.com

Wisepick Productions B.V.

Weena 664
3012 CN Rotterdam
Niederlande

Wisepick Productions B.V.

Weena 664
3012 CN, Rotterdam
The Netherlands



12/2025
