

Pioneer

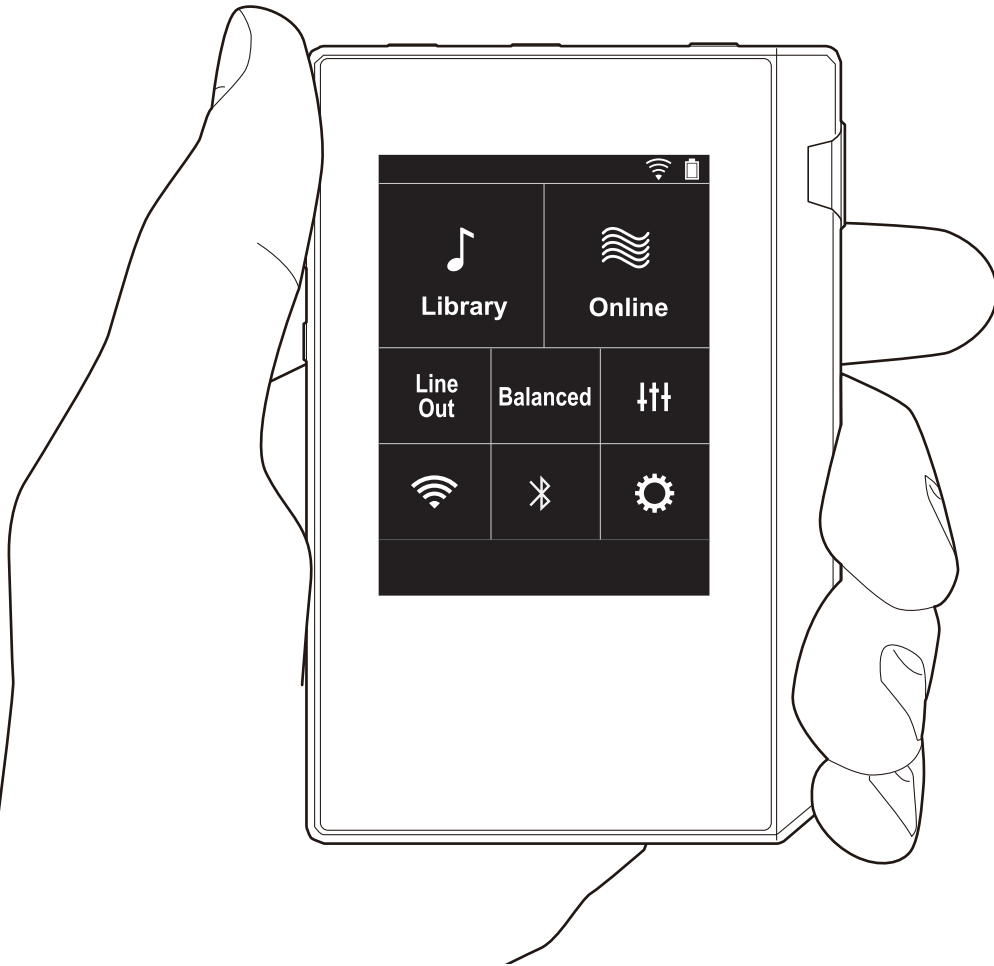

XDP-30R

HIGH RESOLUTION AUDIO PLAYER

取扱説明書

▶ **Instruction Manual**

Mode d'emploi

Manual de instrucciones

Manuale di istruzioni

Bedienungsanleitung

Grundläggande bruksanvisning

Руководство по эксплуатации

使用手冊

使用手冊



Table of Contents

Before Start	2
What's in the box	3
Part Names	4
Part Names	4
Initial Setup	6
Turning the power on and initial settings	6
Playback	8
Copying music with "X-DAP Link"	8
Dragging and dropping to copy music	11
Listening to music from the "Library"	12
Creating a play list	14
Using network services	15
Connecting BLUETOOTH®	16
Line Out	17
Advanced Setup	18
⚙️ Various settings	18
⚙️ Audio Adjust	21
Software Update	23
Supplementary Information	25
Supplementary Information	25
Others	26
Entering text	26
General Specifications	27
Cautions for use	28



What's in the box

1

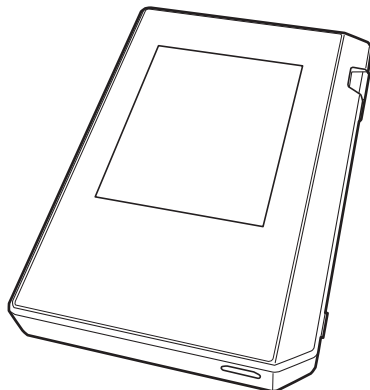

1. Main unit (1)
 2. micro USB cable (1)
 3. Protective film (1)
This protects the main unit. Peel off the temporary film on the display first, then attach this film.
- Quick Start Guide (1)
* This document is an online instruction manual. It is not included as an accessory.

2

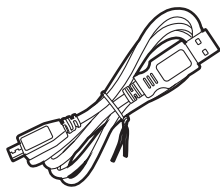

3

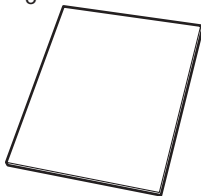

Part Names

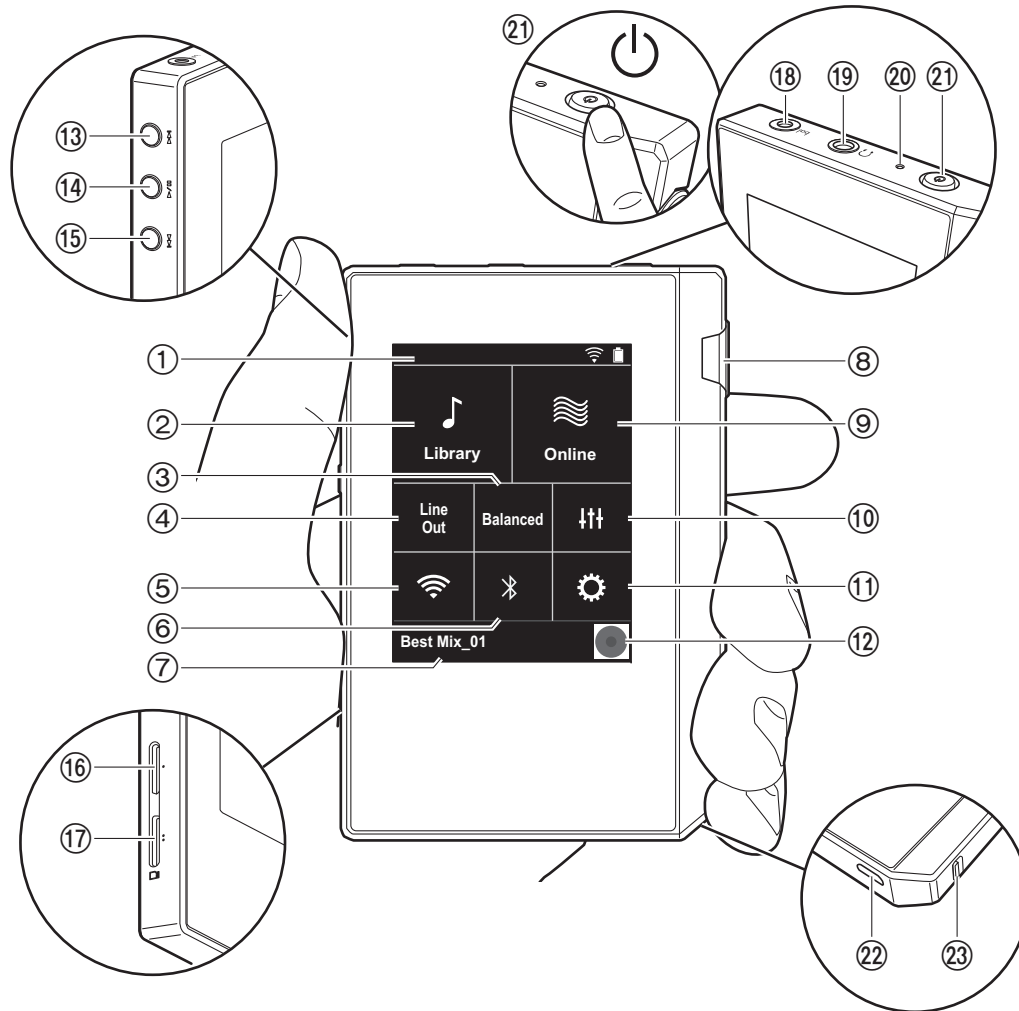

1. Status bar
2. Library: Tap to display the tracks copied from your computer (P12).
3. Tap when using balanced headphones and switch between the "Balanced" and "ACG" modes.
Balanced: Compared to the normal single-ended operation, this mode enables you to get a larger output and as the high voltage is not grounded together with the small signal, you can anticipate superior music quality. Because you get a larger output, you can drive headphones with a higher impedance.
ACG: The basic operating method is the same as Balanced (mode), but uses technology to even more forcefully fix grounding standards, so you can enjoy a sound quality with improved clarity and stability than Balanced (mode). Output volume is the same as the regular single-ended operation, however.
4. Line Out: You can switch the headphone output to the line output mode to connect external equipment. "Line Out" is displayed on the status bar when this is on.
5. Turn on or off the Wi-Fi feature. "Wi-Fi" is displayed on the status bar when this is on. Connection settings are necessary to use Wi-Fi features. Refer to "2. Wi-Fi" (P7) for connection settings.
6. Turn on or off the BLUETOOTH feature. "BLUETOOTH" is displayed on the status bar when this is on. Pairing is necessary to connect BLUETOOTH wireless technology enabled devices. Refer to "Connecting BLUETOOTH®" (P16) for connection settings.
7. Shows the name of the track being played. Tap to display the play screen.
8. Volume dial: Turn the dial to adjust the volume.
9. Online: Tap to switch to a screen showing a list of network services, such as TuneIn Radio, etc. (P15).
10. You can set to your preferred sound quality (P21).
11. You can make various settings for the unit, such as Wi-Fi and BLUETOOTH settings (P18).
12. Artwork: Displays the album art of the track being played. Tap to display the play screen.
13. Skip (▶▶) button: Skip to the next track.



- 14. Play/pause (▶/⏸) button
- 15. Skip (⏮/⏪) button: Skip to the beginning of the track or to the previous track.
- 16. micro SD card slot 1
- 17. micro SD card slot 2

- When inserting the micro SD card into the card slot, insert with the contacts facing up and push in completely so the card clicks into place.

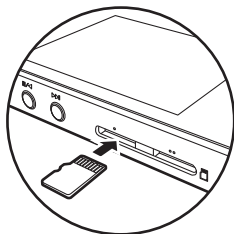

- If operation becomes unstable, you can shutdown the unit by pressing and holding the power button for 10 or more seconds. Refer to "If operation becomes unstable" (P28) for details.

- 22. micro USB port: To charge the unit (P6) or transfer music files (P8, P11), connect the supplied micro USB cable.
- 23. HOLD switch: You can lock operations on this unit by sliding the switch up. When the "Operations while Holding" (P19) setting is "Enable", the volume dial and side buttons for play, etc., can still be used.

- To remove the micro SD card, first unmount it (P28). After unmounting, push the micro SD card in until you hear a click and then pull straight out. The micro SD card may spring out so take care not to lose it.

- 18. Headphone jack (Ⓛ): Connect headphones compatible with balanced output. (2.5 mm/4-conductor)
- 19. Headphone jack (Ⓡ): Connect regular headphones. (3.5mm/3-conductor)
 - This unit does not support simultaneous use of the balanced headphone jack and the headphone jack. Using both jacks at the same time may result in damage.
- 20. Charging lamp: This lights white when charging starts. It turns off when recharging finishes. If the unit is in a state that prevents charging, it flashes white. Try charging again after waiting a while.
- 21. Power button (⏻): Press and hold the power button to turn the power on. To turn the power off, press and hold the power button so the "Power Off?" screen is displayed. You can turn the power off by tapping "Yes". To turn the display on or off, just press the button.

Turning the power on and initial settings

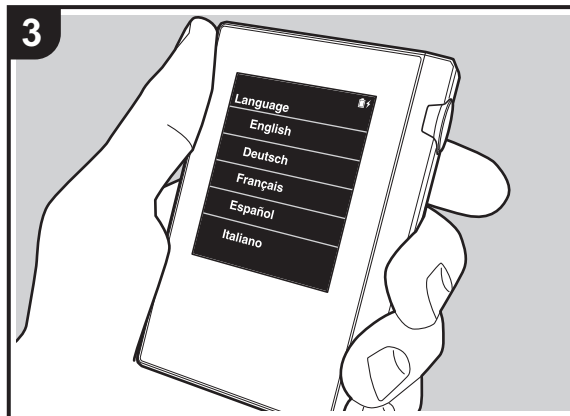
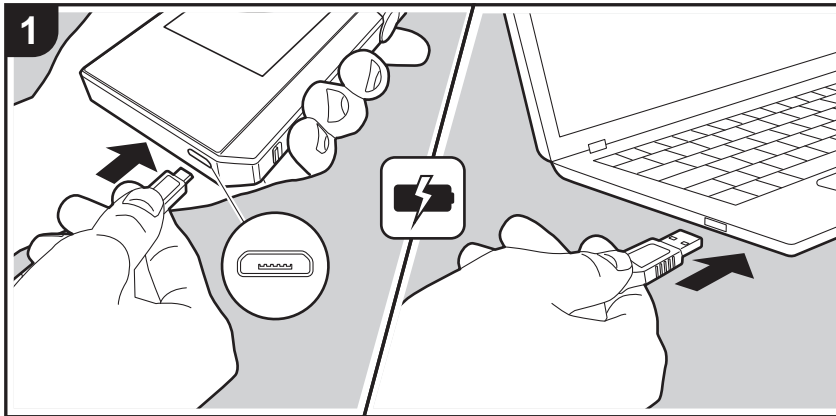

Initial Setup starts automatically

1. The battery is not charged at the time of purchase. Charge the unit with the supplied micro USB cable before use. Connect so the wider side of the plug is down when inserting into this unit's micro USB port. The recharging mark is displayed at the top right of the screen when recharging.
 - You can also recharge while the unit is on. The time for recharging may increase in this case.
2. The power comes on automatically when recharging starts, and the initial settings start.
3. Select the language you want to use first. Flick the list of languages up or down, then tap the language you want to use. When you select the language, a confirmation for the initial settings is displayed. Tap "Yes". If you tap "No", you will exit the initial settings and the home screen is displayed.

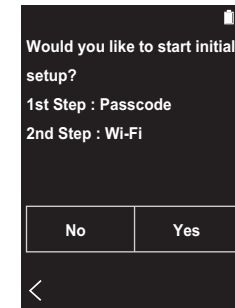

- "Passcode (P19)" and "Wi-Fi (P18)" settings can be completed later.



■ 1. Passcode

Set the pass code used to protect this unit. When you set a pass code, the pass code screen is displayed when the power is turned on or when restoring from display off. You should create a pass code to protect your account if you are going to use a network service.

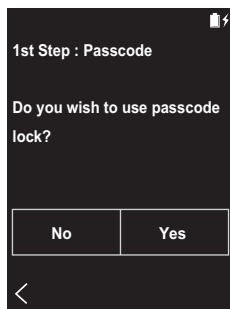

1. Enter any four digit number. If you made a mistake with an entry, tap "⌫".
2. Enter the pass code again to confirm.
 - If you enter the wrong pass code three times, a message appears asking if you want to initialize the unit's settings. Note that even if the settings are initialized, the copied music files are not deleted.

■ 2. Wi-Fi

Set to use network services such as TuneIn Radio on this unit.

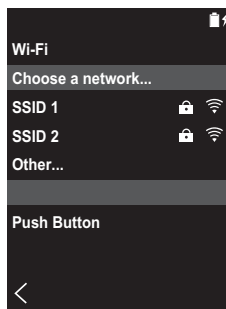
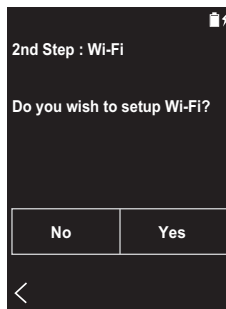

Wi-Fi can be connected in the following two ways.

Selecting SSID:

1. Tap the SSID of the access point you want to connect from the SSID displayed.
 - If the SSID of the access point is not displayed, tap "Other..." in the SSID list and follow the on screen instructions to configure.
2. After tapping the field for entering the password, enter the password of the access point, then tap "Connect". For details on how to enter text, refer to "Entering text" (P26).
3. "📶" is displayed on the status bar on the screen when

the connections are complete.

Using the push button:

- The access point needs to have an automatic setting button.
1. Tap "Push Button" on the screen and press the automatic setting button on the access point.
 - The operation of the automatic setting button depends on your device. Refer to the instruction manual of your device for instructions.
 2. "📶" is displayed on the status bar on the screen when the connections are complete.

Copying music with "X-DAP Link"

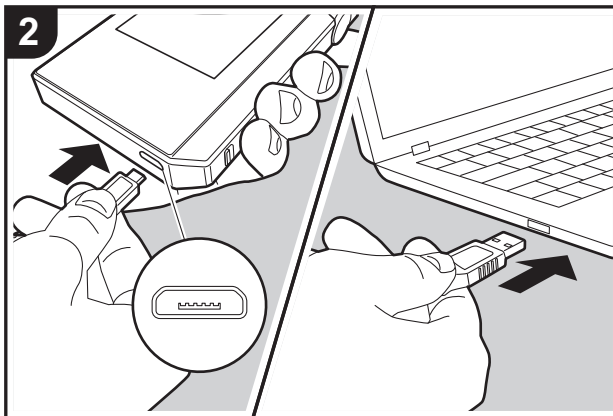
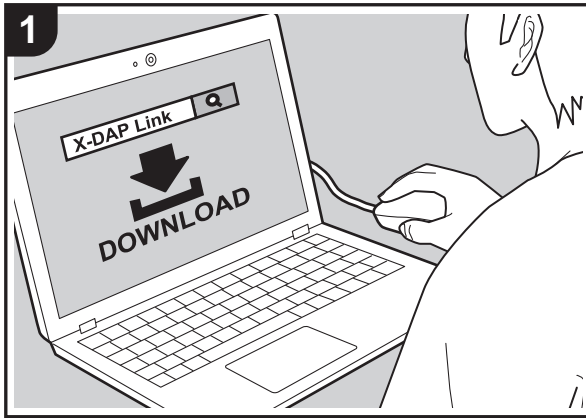

You can copy music files stored on your computer to the built-in storage on this unit or to a micro SD card in this unit, then listen to the music through the "Library" (P12). You can copy either using the data copying software "X-DAP Link" or by dragging and dropping (P11).

- X-DAP Link is compatible with Windows® 10 (32bit/64 bit), Windows® 8/ 8.1 (32 bit/64 bit), and Windows® 7 (32 bit/64 bit).
- To copy to a micro SD card, insert a micro SD card into the card slot (P5).
- When removing the micro SD card, unmount the micro SD card before removing it (P28).
- NTFS format micro SD cards are not supported on this unit.

Install [X-DAP Link] on your computer

This unit supports X-DAP Link versions 1.2.0 and later. When using version 1.2.0 or earlier, install the latest version before continuing.

Perform the following procedure when the unit is on.

1. Start your computer and download the installer for X-DAP Link from the following site.
http://jp.pioneer-audiovisual.com/support/av_pc/compo/dap/x-daplink/download/
 Double-click "setup.exe" to install. Follow the on-screen instructions to install. A shortcut is created on the desktop after installation.
2. Connect this unit to a computer with the supplied micro USB cable. Connect so the wider side of the plug is down when inserting into this unit's micro USB port. You may damage the plug or jack if you try to insert it the wrong way.
 Do not tap "Unmount", displayed on this unit's screen, until copying is complete. If you do tap it, unplug the micro USB cable, then connect it again.



3. Start X-DAP Link. The following types of screens are displayed when you start it.



Copying music from a computer

1. Click **1** and select the folder that contains the music files you want to copy. If the folder you want to copy is already displayed, start selecting from **2**.

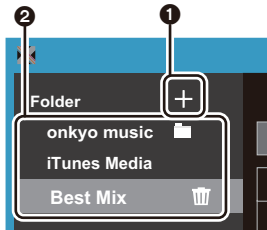

onkyo music

If there are music files you have downloaded from onkyo music (a site that distributes music files), select this folder.

iTunes Media

If you are using iTunes®, a play list and content are displayed. If iTunes cannot be selected, open "Preferences" - "Advanced" in iTunes, then put a check mark next to "Share iTunes Library XML with other applications".

- There may be some differences in the operations screens and how operations are performed depending

on the iTunes version. For details, see the operating instructions for iTunes.

2. A list of music files is displayed in the center of the screen when you select it.

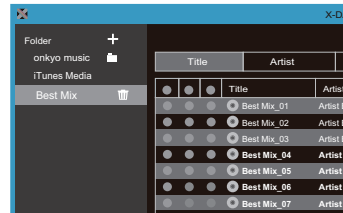

3. Click **3** in the bottom left of the screen and select the copy destination. When copying to the Internal Storage of this unit, select "Internal", when copying to a micro SD card, select the "Removable Storage" for the card to be copied to, then click "OK". You can also click **4** **5** to specify different copy destinations to **3**.

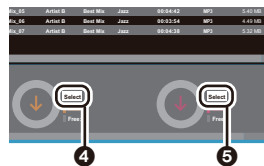
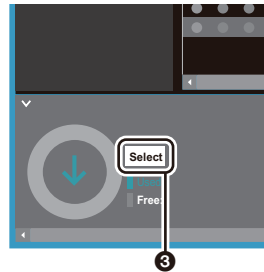

4. Select the music files you want to copy according to the copy destination specified in step 3. If the copy destination was selected by clicking **3**, put check marks in the column **6** to the left of the music files to be added. By clicking the check button **7** at the very top of the list, you can either select or deselect all tracks.
 - If there are already copied music files in the copy destination, the check button is automatically selected. If there are music files that you want to delete from this unit, deselect them.

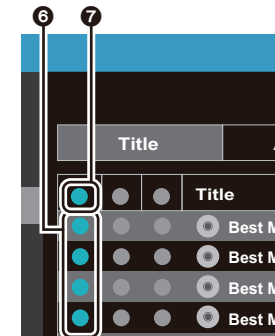



If the copy destination was selected by clicking ④, click ③ in the central column, and if ⑤ was clicked to select the copy destination, click the check button ⑨ in the column on the right.

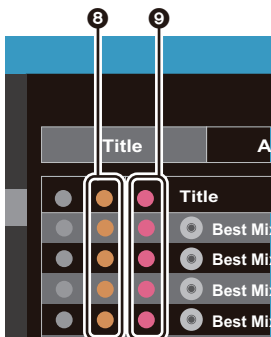

5. If the copy destination was selected by clicking ③ in step 3, click ⑩.

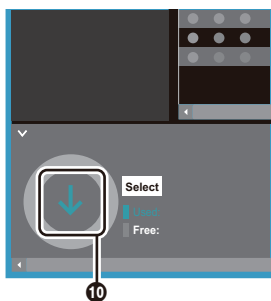

If the copy destination was selected by clicking ④, click ⑪, and if ⑤ was selected click ⑫.

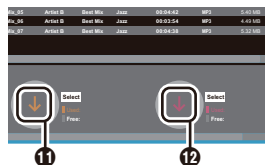

6. When "OK" is selected in the confirmation screen, the selected music files are copied to this unit.
 - When copying a music file and an error message is displayed, restart this unit and perform the operation again. If the error message is displayed again, use your computer to delete the "xdaplinc" folder from the built-in storage of this unit.
7. Tap "Unmount" on this unit's screen and unplug the micro USB cable. Refer to "Listening to music from the "Library""(P12) for play operations.

Dragging and dropping to copy music

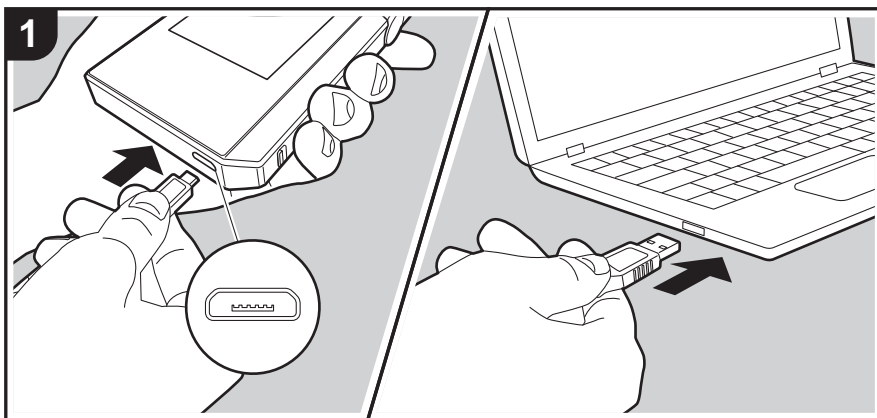

You can copy music files stored on your computer to the built-in storage on this unit or dragging and dropping to a micro SD card in this unit, then listen to the music through the "Library" (P12).

- To copy to a micro SD card, insert a micro SD card into the card slot (P5).
- When removing the micro SD card, unmount the micro SD card before removing it (P28).
- NTFS format micro SD cards are not supported on this unit.

Copying music from a computer

1. Connect this unit to a computer with the supplied micro USB cable. Connect so the wider side of the plug is down when inserting into this unit's micro USB port. You may damage the plug or jack if you try to insert it the wrong way.
Do not tap "Unmount", displayed on this unit's screen, until copying is complete. If you do tap it, unplug the micro USB cable, then connect it again.
 - If "AutoPlay" or similar is displayed on your computer, select "Open folder to view files" and then proceed to step 3.
2. Open "PC", "My Computer", etc., on your computer.
3. Select the save destination from the list. To copy to the built-in storage in this unit, open "Internal". To copy to a micro SD card, open the "Removable Storage" card you want to copy to.
 - The screen displayed depends on the OS and language of your computer.
4. Drag and drop the folder on your computer that contains the music files that you want to copy to the copy destination.
5. Tap "Unmount" on this unit's screen and unplug the micro USB cable. Refer to "Listening to music from the "Library""(P12) for play operations.

Listening to music from the "Library"

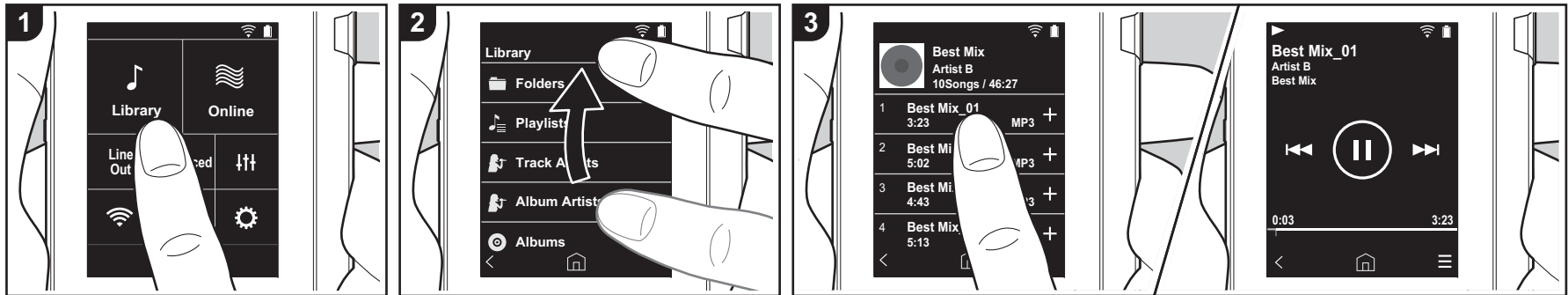

You can listen to music files copied from your computer or to music on an inserted micro SD card. Note that the operations to play are the same for both.

- Refer to (P5) for how to insert the micro SD card.
- When removing the micro SD card, unmount the micro SD card before removing it (P28).
- NTFS format micro SD cards are not supported on this unit.

■ Playing Music with the "Library"

1. A categorized list of tracks you copied from your computer is displayed when you tap "Library" in the home screen.
 - It may take some time for synchronized tracks to be displayed.
2. Flick the list screen up and down then tap on the display category you want.

Folders

All tracks saved in the same folder level are displayed.

Playlists

Displays a list of play lists you have created (P14).

Track Artists

Displays by artists as recorded in the music files as participating artists.

Album Artists

Displays by artists as recorded in the music files as artists participating in the album.

Albums

Displays by album.

Songs

Displays all tracks.

Genres

Displays by genre.

3. When you tap the track you want to play in the list of tracks, the screen changes to the play screen and play starts. To return to the list of tracks, tap "<" at the bottom left of the screen.
 - Do not connect headphones that have

an impedance outside the rated range as this may result in damage. Refer to "General Specifications"(P27) for the headphone specifications.

- At the time of purchase, the Auto sync feature is on, so when music files are copied to this unit or a micro SD card with music files on it is inserted (P5), the data is automatically synchronized. When "Auto sync" (P19) has not been set, tracks may not be displayed.

Adjusting the volume

Turn the volume dial to adjust the volume.

- The volume bar is displayed on the screen when you turn the volume dial.

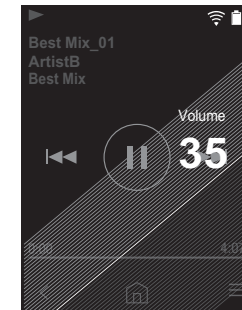



■ The play screen

Screen A

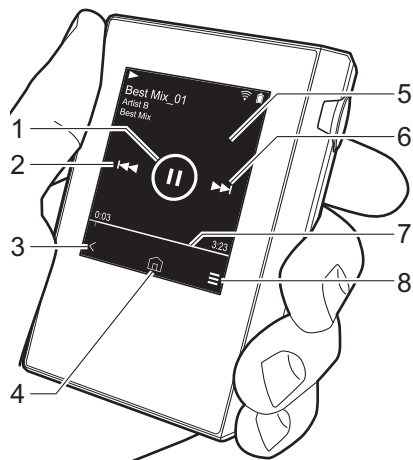

1. Play/pause (▶ / ||)
2. Skipping (⏮ / ⏭)
Skip to the beginning of the track or to the previous track.
3. Return to the list of tracks.
4. Switches to the home screen.
5. Tap to display the album art.
6. Skipping (▶▶ / ⏪)
Skip to the next track.
7. Seek bar
Progresses along with the track's progress. By swiping left or right from the current play position, you can move the play position to the position where you lift your finger.
8. Switches to screen B.

Screen B

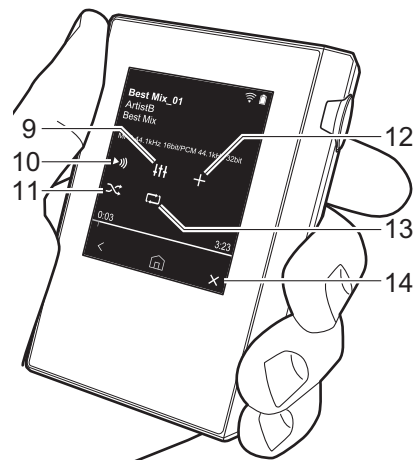

9. Audio Adjust
You can set to your preferred sound quality (P21).
10. Switch output between "Headphone", "Line Out", or "Bluetooth".
 - When "Line Out" is selected, output through the headphone jack is at maximum volume, so do not use headphones. Adjust the volume on the connected device.
 - "Bluetooth" is displayed when BLUETOOTH is on and a BLUETOOTH wireless technology enabled device is connected.
11. Shuffle mode
You can switch shuffle play on or off by tapping this. "⌘" is displayed on the

- status bar on the screen when this is on.
12. The track being played is added to the play list (P14).
13. Repeat mode
Tap to change the mode: 1 track repeat, → all track repeat, → no repeat. "🔁1" is displayed on the status bar on the screen when 1-track repeat is set, and "🔁" is displayed for all-track repeat.
 - 1-track repeat cannot be set when the shuffle mode is on.
14. Switches to screen A.

Creating a play list

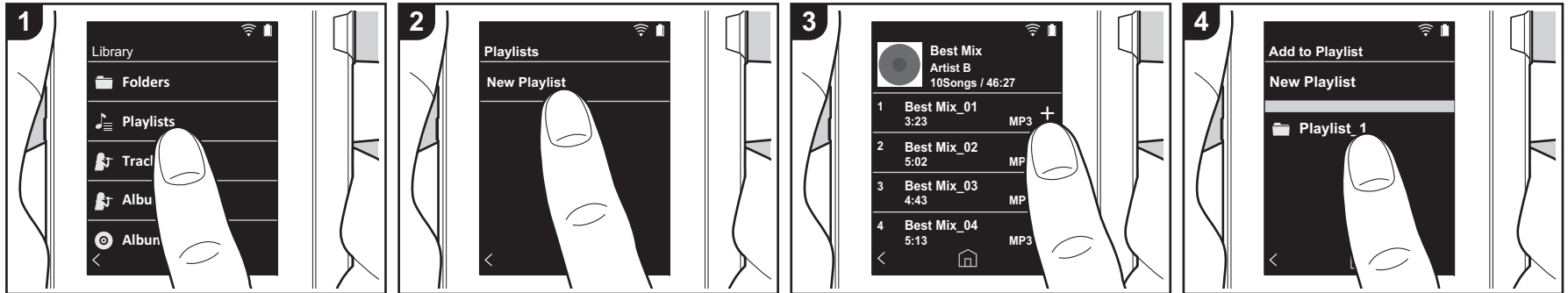

You can select the tracks you like to create your own play list.

1. Tap "Playlists" in the categorized list in the "Library".
2. Tap "New Playlist" and enter the title. For details on how to enter text, refer to "Entering text" (P26). Tap "<" at the bottom left of the screen to switch to the track list when you have finished entering text.
3. In the list, tap the "+" to the right of the track you want to add to the play list.
4. Tap a play list you have created to register the track in the play list.
5. Repeat steps 3 and 4 to keep adding tracks to the play list.
 - Play lists created outside the "Library", such as in iTunes, are not displayed in the list of play lists on this unit.

■ Editing a play list

Tap "Playlists" in the list of categories in the "Library" to display the list of play lists.

To delete a play list:

Tap "⋮" at the top right of the play list you want to delete, then tap "🗑".

To change the name of a play list:

Tap "⋮" at the top right of the play list whose name you want to change, then tap "/".

■ Editing tracks in a play list

Tap "Playlists" in the list of categories in the "Library" to display the list of play lists. Tap the play list you want to edit next.

To delete a track from a play list:

Tap "⋮" at the top right of the track you want to delete, then tap "🗑".

- Tracks are not deleted from the unit even if you delete them from a play list.

To change the order of tracks in a play list:

Tap "⋮" at the top right of the track you want to reorder, then tap "↑↓".



Using network services

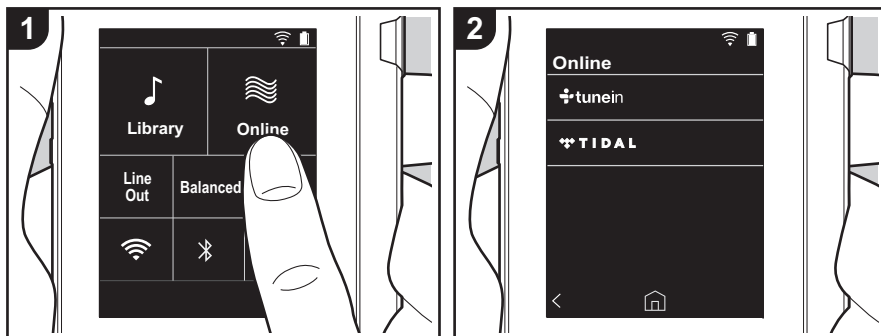

You can use network services such as TuneIn Radio and TIDAL by connecting this unit to a network that has an internet connection.

- There needs to be a Wi-Fi connection in order to play network services.
- Depending on the network service, the user may need to register from their computer first. Refer to the websites for each of the services for details about them.
- Functionality may be introduced by software updates and service providers may cease services, meaning that some network services and content may become unavailable in the future.

Playing Back

Perform the following procedure when the unit is on.

1. Tap "Online" in the home screen of this unit.
2. Tap the network service you want to use.
3. Follow the on screen instructions and tap the radio station or program to start

play.

- To return to the preceding screen, tap "<" at the bottom left of the screen.

Network service menus

You can register certain stations as your favorites or delete stations you have registered from your favorites. The menu displayed depends on the service currently selected.

A menu is displayed by tapping "☰" at the bottom right of the screen while playing a station and then tapping "⋮" in the middle of the screen.

Regarding the TuneIn Radio Account

Creating an account on the TuneIn Radio website (tunein.com) and logging in from the unit allows you to automatically add your favorite radio stations and programs to your "My Presets" on the unit as you follow them on the website. "My Presets" are displayed in the level under TuneIn

Radio.

To display a radio station registered in "My Presets", you must log into TuneIn Radio from the unit. To log in, select "Login" - "I have a TuneIn account" in the "tunein" top list on the unit, and then enter your user name and password.

- If you associate the device on My Page within the TuneIn Radio website using the registration code obtained by selecting "Login" on the unit, you can log in from "Login" - "Login with a registration code" without entering the user name and password.

Connecting BLUETOOTH®

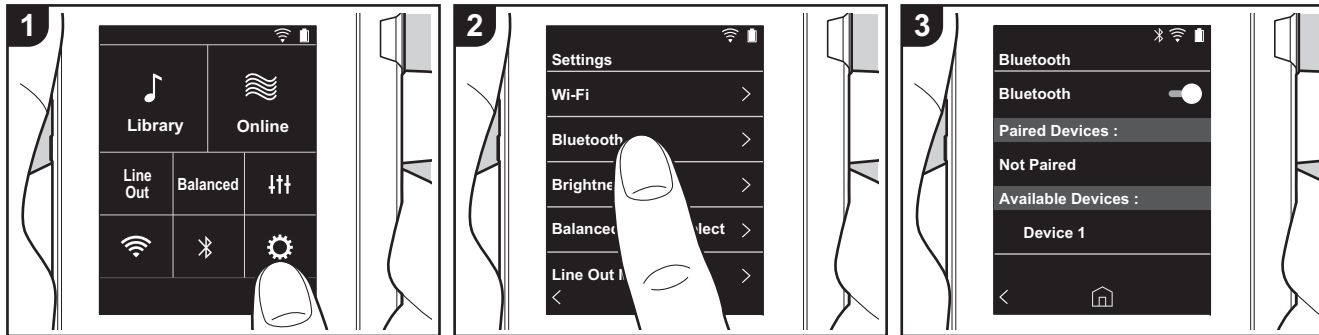

You can listen to music wirelessly by using BLUETOOTH wireless technology enabled devices such as headphones or speakers. Reception is possible over a distance of 10 m with a clear line of sight. The communication distance will be reduced in some conditions.

Pairing for play

Pairing is necessary when connecting the BLUETOOTH wireless technology enabled devices for the first time. Make sure the BLUETOOTH wireless technology enabled device you want to connect is ready to be detected.

1. Tap "⚙️" in the home screen.
2. Tap "Bluetooth".
3. Turn on the BLUETOOTH feature and select the device to connect from the "Available Devices" list.
4. Pairing will end after a short time.
5. Tap "Library" or "Online" in the home screen.
 - This unit can store the data of up to eight paired devices.

When connecting after the first time

1. Tap "⚙️" in the home screen.
2. Tap "Bluetooth" and tap the device you want to connect in "Paired Devices".

Canceling a connection

1. Tap "⚙️" in the home screen.
2. Tap "Bluetooth".
3. Tap "⋮" at the top right of the device you want to disconnect, then tap "Disconnect".
 - Pairing information is not deleted even if you cancel the connection. Tap "Forget this device" to delete the pairing information.



Line Out

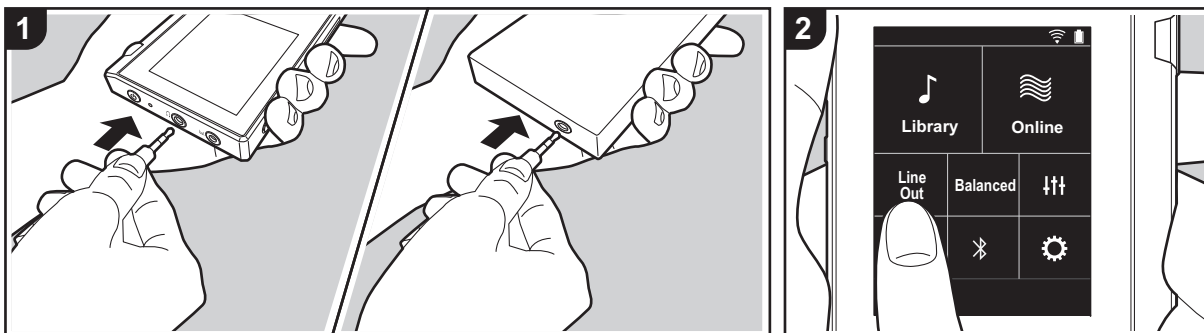

You can connect a headphone amplifier or D/A converter, for example, that has line input. You will need a headphone plug (commercially available) to connect to this unit. Make sure you have the correct type of headphone plug for the jack of the device you are connecting.

Connecting a device

1. Connect the device to this unit through the headphone jack.
2. Turn on the power of this unit, and select "Line Out" in the home screen to turn Line Out on. "Line Out" is displayed on the status bar on the screen when this is on.
 - When "Line Out" is on, output through the headphone jack is at maximum volume, so do not use headphones. Adjust the volume on the connected device.

⚙️ Various settings

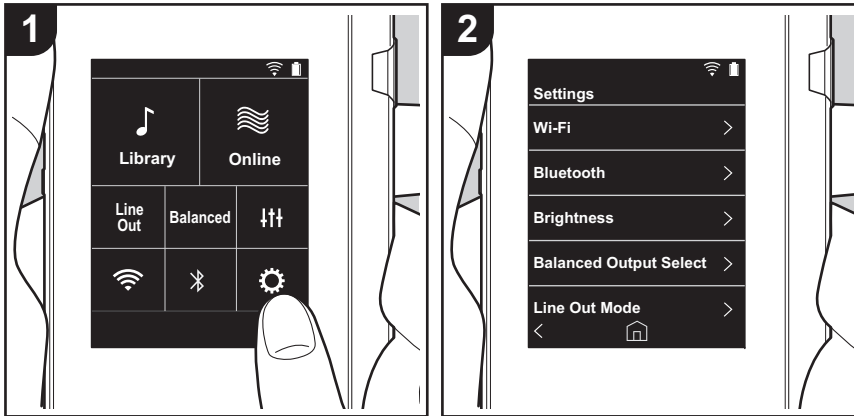

Tap ⚙️ to make settings for Wi-Fi and BLUETOOTH, settings for audio output, pass code settings, software updates, and a variety of other settings.

1. Tap "⚙️" in the home screen.
2. Tap the item you want to set.

■ Wi-Fi

"On": Connection to a network via Wi-Fi is enabled. This also enables you to make various settings related to Wi-Fi, such as selecting the SSID of the access point to be connected.

"Off (default value)": Connection by Wi-Fi is not enabled

■ Bluetooth

"On": Enables connection with a BLUETOOTH wireless technology enabled device. This also enables you to make various settings related to BLUETOOTH, such as pairing.

"Off (default value)": When BLUETOOTH is not to be used

■ Brightness

You can adjust the brightness of the screen. The brightness can be set with the slide bar in 10 steps between "⚙️ (1)" and "⚙️ (10)". The screen becomes brighter when you slide it to the right (default value is "9").

■ Balanced Output Select

Use when balanced headphones are to be connected.

"Balanced (default value)": Compared to the normal single-ended operation, you can get a larger output and the high voltage is not grounded together with the small signal, so you can anticipate a superior effect in the quality of the music. Because you get a larger output, you can drive headphones with a higher impedance.

"ACG": The basic operating method is the same as Balanced (mode), but uses technology to even more forcefully fix grounding standards, so you can enjoy a sound quality with improved clarity and stability than Balanced (mode). Output volume is the same as the regular single-ended operation, however.

- This unit does not support simultaneous use of the balanced headphone jack and the headphone jack. Using both jacks at the same time may result in damage.

■ Line Out Mode

"On": Switch the headphone output to the line output mode to connect external equipment. When "Line Out Mode" is on, output through the headphone jack is at maximum volume, so do not use headphones. Adjust the volume on the connected device.

- When turned on for European models, you can then select either "Fixed (default value)"



or "Variable". When "Variable" is selected, volume can be adjusted on this unit. If you select "Fixed", adjust the volume on the connected external device.

"Off (default value)": Line output is not enabled

■ Audio

Gain: You can select the headphone output level to suit your headphones.

Select "High (default value)", "Normal", or "Low".

- Lower the volume first if you intend to select "High".
- When connecting a pair of headphones for the first time, set to "Low" and change the volume level gradually.

Volume Limiter: You can set an upper limit for the maximum volume so that the volume does not increase too much. Select between "0" and "60 (default value)".

■ Music Library Sync

Auto sync: When this is on, music files you have copied to this unit from a computer or music files on a micro SD card are automatically synchronized with the library.

"On (default value)": When this function is to be used

"Off": When this function is not to be used

■ Sync Now

If "Auto sync" is off, tap this to manually synchronize the music files with the library. You can select "Sync All" or "Sync Added Songs" after tapping this.

Sync All: Select to synchronize all transferred tracks.

Sync Added Songs: Select to synchronize only tracks that have been added.

■ Unmount SD Card

You can unmount a micro SD card. The card can be damaged or may stop working properly if you fail to unmount the card first.

■ Physical Buttons

Volume Rotation: You can set the direction to turn the dial when adjusting the volume.

Normal (default value): Turn clockwise to increase the volume.

Reverse: Turn anticlockwise to increase the volume.

■ Operations while Holding

When set to "Enable", even when you slide the hold switch (P5) up to lock operations on this unit, the Volume dial and side buttons for play (P5), etc., can still be used. Tap this to change the settings for "Volume" and "Side Buttons".

Volume: "Disable (default value)"/"Enable"

Side Buttons: "Disable (default value)"/"Enable"

■ Power Management

Auto Display Off: The unit's LCD automatically switches off when the specified time elapses with no operations.

Select "Off", "15 seconds", "30 seconds (default value)", "1 minute", "2 minutes", or "5 minutes".

Auto Power Off: The unit's power automatically switches to "Off" when the specified time elapses with no operations.

Select "Off (default value)", "10 minutes", "30 minutes", or "60 minutes".

■ Passcode

Passcode Lock: Set a four-digit pass code to protect this unit. (This is not set by default)

Change Passcode: Change the number for the set pass code. This can not be selected if a pass code has not been set.

- If you enter the wrong pass code three times, a message appears asking if you want to initialize the unit's settings. Even if the settings are initialized copied music files are not deleted.
- You should create a pass code to protect your account if you are going to use a network service.

■ Language

Select the language you want to use. Flick the list of languages up or down, then tap the language you want to use.

English, German, French, Spanish, Italian, Swedish, Russian, Traditional Chinese, Simplified Chinese, Japanese

■ Software Update

Update Notice: Availability of a software update will be notified via network when "Enable" is set.

"Disable": Do not notify

"Enable (default value)": Notify

Update Now: Software can be updated via a network or via a micro SD card.

Select "via Network" or "via SD Card". You can not select if there is no software update.



■ Device Information

Software Version: The current software version is displayed.

MAC Address: The MAC address of this unit. This value is specific to the component and cannot be changed.

Serial Number: The unique identifier for this unit.

License: Displays a guide to our privacy policy and the licenses for open source software.

Certification: The certificates for acquired safety standards are displayed.

■ Reset

Reset All Settings: The settings of the unit are initialized. Note that music files copied to the internal storage are not deleted. Also, after resetting, the initial settings screen is automatically displayed.

Factory Reset: Reset the unit to the condition it was in when you purchased it. Note that music files copied to the internal storage and settings data are all deleted.



⌘ Audio Adjust

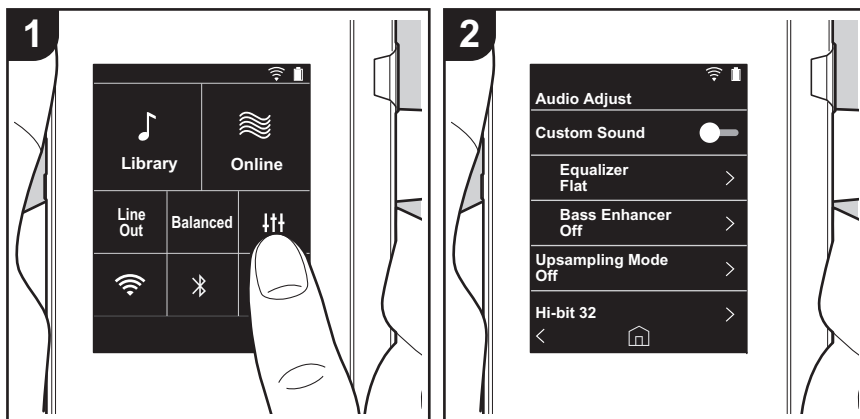

Tap ⌘ to set to your preferred sound quality.

1. Tap "⌘" in the home screen.
2. Tap the item you want to set.

■ Custom Sound

"On": Select to use "Equalizer" and "Bass Enhancer"

"Off (default value)": When this function is not to be used

Equalizer: You can select the sound quality you like from "Flat (default value)", "Pop", "Rock", "Jazz", "Dance", "Vocal", "Custom 1", "Custom 2", or "Custom 3".

Note that you can register your own original equalizers in Custom 1 to 3 using the following operations.

1. To edit an equalizer, first tap the equalizer you want to edit, then tap it again.
2. Tap "< >" to modify the frequency and tap "∨ ^" to adjust the volume of the selected frequency.
3. Tap "Save" when editing is finished and select the location to save to from Custom 1 to 3.

Bass Enhancer: Select a bass sound effect from one of five levels.

Select "Off (default value)", "1", "2", "3", "4", or "5".

■ Upsampling Mode

The sampling frequencies of the tracks played are upsampled for output.

Select "Off (default value)", "96k/88.2k", or "192k/176.4k".

■ Hi-bit 32

"On": 16bit or 24bit audio is re-quantized to 32 bit so that a smoother, more refined sound is realized.

"Off (default value)": When this function is not to be used

■ Digital Filter

By modifying the filter characteristics of the built-in digital converter you can enjoy three different types of modified sound quality.

Select "SHARP (default value)", "SLOW", or "SHORT".

■ Lock Range Adjust

You can improve sound quality by adjusting the lock range of the audio input signal's jitter (modulation). The lock range can be adjusted from the more precise "Narrow" up to "Wide" in seven steps. (Default Value is "Normal")



- If you change the lock range and the sound is interrupted, adjust to the Normal or Wide ends.



Software Update

The updating function on this unit

This unit has functionality to update the software over a network or a micro SD card. This enables us to make improvements to a variety of operations and to add features.

How to update

There are two methods for updating the firmware: via network and via micro SD card. Use the one that best suits your environment. The update may take about 3 minutes to complete for either method: via network or micro SD card. Furthermore, existing settings are guaranteed regardless of the method used for update.

- For the latest information on updates, visit our website. There is no need to update the software on this unit if there is no update available.
- During an update, do not
 - Disconnect and reconnect any cable or micro SD card, headphones, or perform any operation on the component such as turn off its power
 - Accessing this unit from your computer

Disclaimers: The program and accompanying online documentation are furnished to you for use at your own risk.

We will not be liable and you will have no remedy for damages for any claim of any kind whatsoever concerning your use of the program or the accompanying online documentation, regardless of legal theory, and whether arising in tort or contract.

In no event will we be liable to you or any third party for any special, indirect, incidental, or consequential damages of any kind, including, but not limited to, compensation, reimbursement or damages on account of the loss of present or prospective profits, loss of data, or for any other reason whatsoever.

Updating the Firmware via Network

First make sure the unit is connected by Wi-Fi.

- Make sure the unit is charged sufficiently before updating.
1. Tap "⚙️" in the home screen.
 2. Tap "Software Update".
 3. After tapping "Update Now", the software update starts when you tap "via Network".
 - You will not be able to select "via Network" if there is no software update.

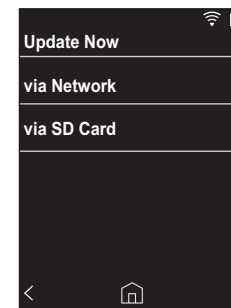

4. "Completed!" is displayed when the update is complete.
 - If "Failed to Update" screen is displayed, the update has failed. Redo from the beginning.

Updating via micro SD card

- Refer to (P5) for how to insert the micro SD card.
 - When removing the micro SD card, unmount the micro SD card before removing it (P28).
 - NTFS format micro SD cards are not supported on this unit.
 - Make sure the unit is charged sufficiently before updating.
1. Insert a micro SD card into your computer.
 2. Download the software file from the our website to your



PC and unzip.

3. Copy all unzipped files and folders to the root folder of a micro SD card.
 - Make sure to copy the unzipped files.
4. Insert the micro SD card into a card slot (either 1 or 2) on this unit.
5. Tap "⚙️" in the home screen.
6. Tap "Software Update".
7. After tapping "Update Now", the software update starts when you tap "via SD Card".
 - You will not be able to select "via SD Card" if there is no software update.

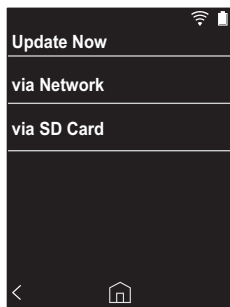

8. "Completed!" is displayed when the update is complete.
 - If "Failed to Update" screen is displayed, the update has failed. Redo from the beginning.



Supplementary Information

Due to software updates after you make your purchase or software changes during production of the product, there may be additions or changes to the settings and operation available compared to what is in the instruction manual. For information about the settings and operations that have been added or changed, see the following references.

[Supplementary Information](#)

>>> [Click here](#) <<<





Entering text

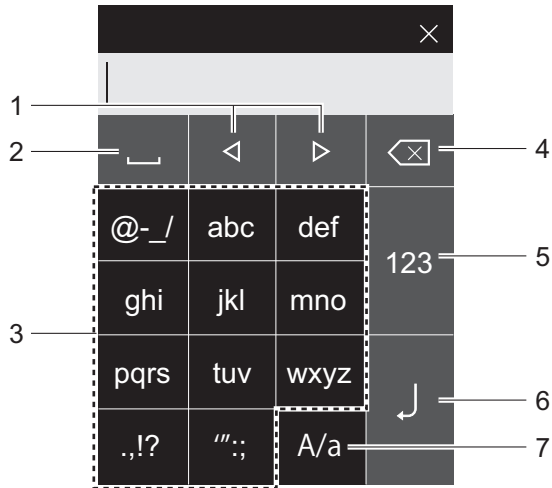

1. Moves the cursor.
 2. Enters a space.
 3. Tap to enter text.
 4. Removes a character on the left of the cursor.
 5. Change the type of text.
 6. Confirm the text you entered.
 7. Switch between upper and lower case by tapping while entering text.
- This unit enables input of the alphabet, symbols, and numbers only.



General Specifications

Display

2.4-inch, 240 × 320 dot resolution

Interfaces and input/output jacks

Headphone jack: 3-conductor, Ø3.5 mm, impedance: 16 to 300 Ω *

Headphone jack (balanced output): 4-conductor, Ø2.5 mm, impedance: 32 to 600 Ω *

* Do not connect headphones that have an impedance outside the rated range as this may result in damage.
1 micro USB port, 2 micro SD card slot

Network Section

Wireless LAN: IEEE802.11 a/b/g/n compliant

BLUETOOTH: A2DP, AVRCP

Rated input

5 V DC, 1.5 A

Battery power

1,630 mAh

Operating temperature

5 °C to 35 °C

Internal memory

16 GB (including system area)

Mass of main unit

120 g (4.2 oz)

External dimensions (excluding protrusions)

63 mm × 94 mm × 15 mm

2-1/2" × 3-11/16" × 9/16" (width/height/depth)

Supported playback formats

MP3(44.1 kHz/48 kHz), AAC(44.1 kHz/48 kHz/96 kHz)

FLAC/ALAC/WAV/AIFF (44.1 kHz/48 kHz/88.2 kHz/96 kHz/176.4 kHz/192 kHz) *

DSF/DSDIFF (2.8 MHz/5.6 MHz)

* Files that are protected by DRM cannot be played.

Continuous play time

Times shown are a guide. Playback times depend on settings.

FLAC lossless 24 bit 96 kHz: 15 hours *

* With the screen off, playing with Music, and using a 3-contact Ø3.5 mm headphone connection

Number of music files recordable

This is a guide to the number of music files you can record to the internal memory of this unit.

Approximately 2,400 tracks (MP3 format: when 5 MB)

Approximately 60 tracks (FLAC lossless 24 bit/192 kHz: when 200 MB)

Supported SD card formats

FAT, FAT32, exFAT

Specifications and appearance are subject to change without prior notice.

We will not accept responsibility for damage arising from the connection of equipment manufactured by other companies.



Cautions for use

■ If operation becomes unstable

- The issue may be fixed by restarting this unit. Press and hold the power button on this unit for 10 or more seconds to restart the unit. (The settings in the unit are maintained.)

the following procedure:

1. Tap "⚙️" in the home screen.
2. Tap "Device Information".
3. Tap "Certification".

■ Removing the micro SD card

- When removing the micro SD card, in the home screen tap "⚙️" - "Unmount SD Card" - "SD Card 1" - or "SD Card 2" to unmount the micro SD card, then remove it. The card can be damaged or may stop working properly if you fail to unmount the card first. Refer to (P5) for how to remove.

■ This unit

- Use a 4-conductor plug for the Ø2.5 mm diameter headphone jack of this unit, and use a 3-conductor plug for the Ø3.5mm diameter headphone jack. It is not compatible with microphone input.
- This unit does not support simultaneous use of the balanced headphone jack and the headphone jack. Using both jacks at the same time may result in damage.
- Take care that dust and foreign objects do not get into the entrance of the micro SD card slot, as this can cause a malfunction.
- Do not press down with force on the unit when the unit is placed with the screen facing down. This can damage the LCD and the volume dial.
- The antenna is built into the bottom of the back of the main unit. The transmission speed of the unit may be adversely affected if you block the antenna area with your hand.

■ Electronic authorization labeling

You can confirm information related to authorizations using



License and Trademark



The *Bluetooth*® word mark and logos are registered trademarks owned by Bluetooth SIG, Inc.

Windows® 7, Windows® Media, and the Windows® logo are trademarks or registered trademarks of Microsoft Corporation in the United States and/or other countries.



The Wi-Fi CERTIFIED Logo is a certification mark of Wi-Fi Alliance®.

iTunes is a trademark of Apple Inc., registered in the U.S. and other countries.

DSD and the Direct Stream Digital logo are trademarks of Sony Corporation.

"All other trademarks are the property of their respective owners."

"Toutes les autres marques commerciales sont la propriété de leurs propriétaires respectifs."

"El resto de marcas comerciales son propiedad de sus respectivos propietarios."

" Tutti gli altri marchi di fabbrica sono di proprietà dei rispettivi proprietari. "

" Alle anderen Warenzeichen sind Eigentum ihrer jeweiligen Eigentümer. "

" Alla andra varumärken tillhör deras respektive ägare. "

"Все товарные знаки являются собственностью соответствующих владельцев."

"所有其他商標為各自所有者所有。"

"所有其他商标均为其各自所有者的财产。"



2-3-12 Yaesu, Chuo-ku, Tokyo 104-0028 JAPAN
2-3-12, Яэсу, Чую-ку, г. Токио, 104-0028, ЯПОНИЯ

<U.S.A.>

18 PARK WAY, UPPER SADDLE RIVER, NEW JERSEY 07458, U.S.A.
Tel: 1-201-785-2600

<Germany>

Hanns-Martin-Schleyer-Straße 35, 47877 Willich, Germany
Tel: +49(0)8142 4208 188 (Product Support)

<UK>

Anteros Building, Odyssey Business Park, West End Road, South Ruislip,
Middlesex, HA4 6QQ United Kingdom
Tel: +44(0)208 836 3612

<France>

6, Avenue de Marais F - 95816 Argenteuil Cedex FRANCE
Tel: +33(0)969 368 050

Importer in EU / Importateur en UE
Hanns-Martin-Schleyer-Str. 35, 47877 Willich, Germany / Allemagne

Importer in US and Canada / Importateur un États-Unis et Canada
Pioneer Home Entertainment U.S.A.

Register your product on

<http://www.pioneerelectronics.com> (US)

<http://www.pioneerelectronics.ca> (Canada)

<http://www.pioneer.eu> (Europe)

© 2017 Onkyo & Pioneer Innovations. All rights reserved.

© 2017 Onkyo & Pioneer Innovations. Tous droits de reproduction et de traduction réservés.

Onkyo group has established its Privacy Policy, available at [<http://pioneer-audiovisual.com/privacy/>].

"Pioneer" is a trademark of Pioneer Corporation, and is used under license.

SN 29403055

F1704-0

Pioneer

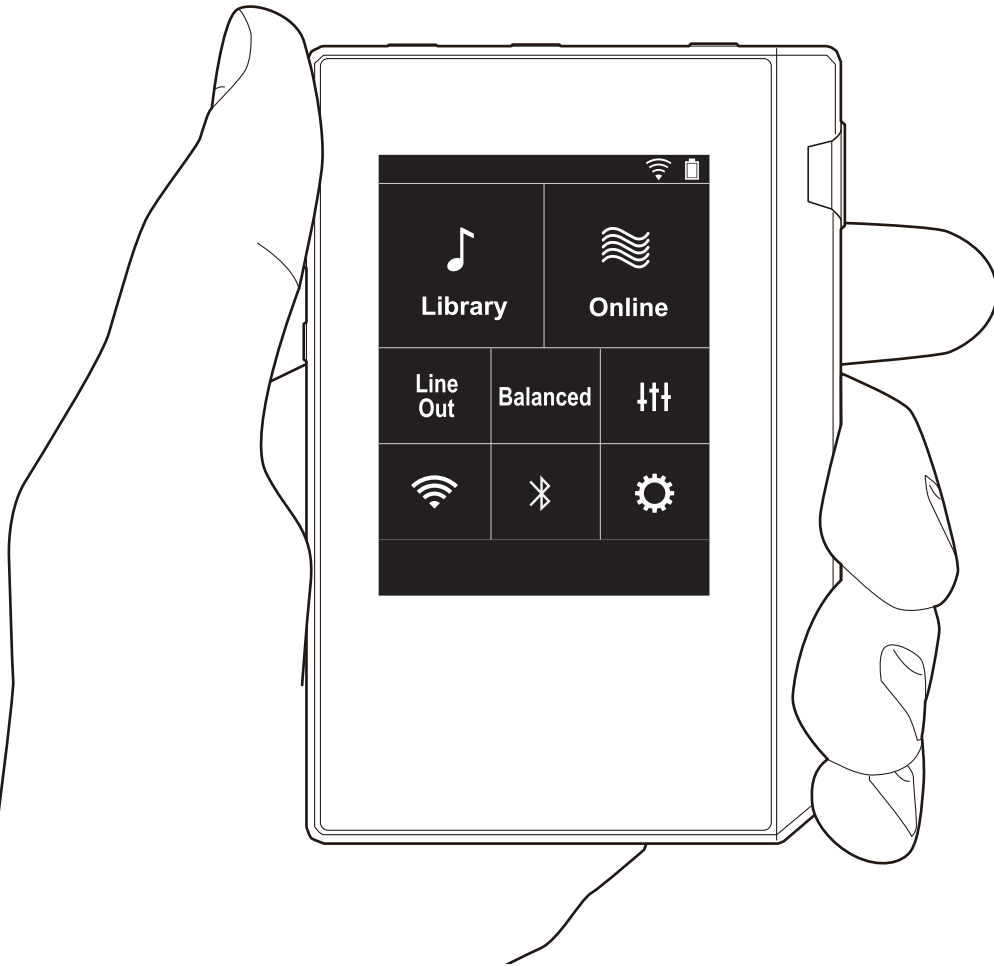

XDP-30R

LECTEUR AUDIO HAUTE RÉOLUTION

取扱説明書

Instruction Manual

► Mode d'emploi

Manual de instrucciones

Manuale di istruzioni

Bedienungsanleitung

Grundläggande bruksanvisning

Руководство по эксплуатации

使用手冊

使用手冊



Table des matières

Avant de démarrer	2
Ce que contient la boîte	3
Nom des pièces	4
Nom des pièces	4
Configuration initiale	6
Mise sous tension de l'appareil et configuration initiale	6
Lecture	8
Copie de musique avec "X-DAP Link"	8
Glissez et déposez pour copier la musique	11
Pour écouter la musique à partir de "Bibliothèque" ...	12
Création d'une liste de lecture	14
Utilisation de services réseau	15
Connexion BLUETOOTH®	16
Line Out	17
Configuration avancée	18
⚙️ Les différents paramètres	18
🔊 Réglage audio	21
Mise à jour du logiciel	23
Informations supplémentaires	25
Informations supplémentaires	25
Autres	26
Saisie du texte	26
Caractéristiques générales	27
Précautions d'utilisation	28



Ce que contient la boîte

1

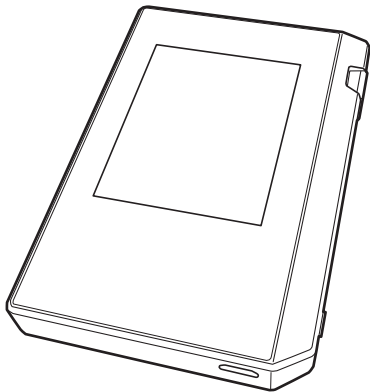

1. Appareil principal (1)
 2. Câble micro USB (1)
 3. Film de protection (1)
Celui-ci permet de protéger l'appareil principal. Retirez tout d'abord le film temporaire de l'écran et appliquez ensuite ce film.
- Guide de démarrage rapide (1)
- * Ce document est un mode d'emploi en ligne. Il n'est pas inclus comme accessoire.

2

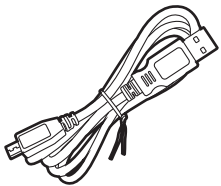

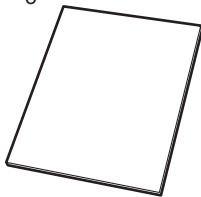

3



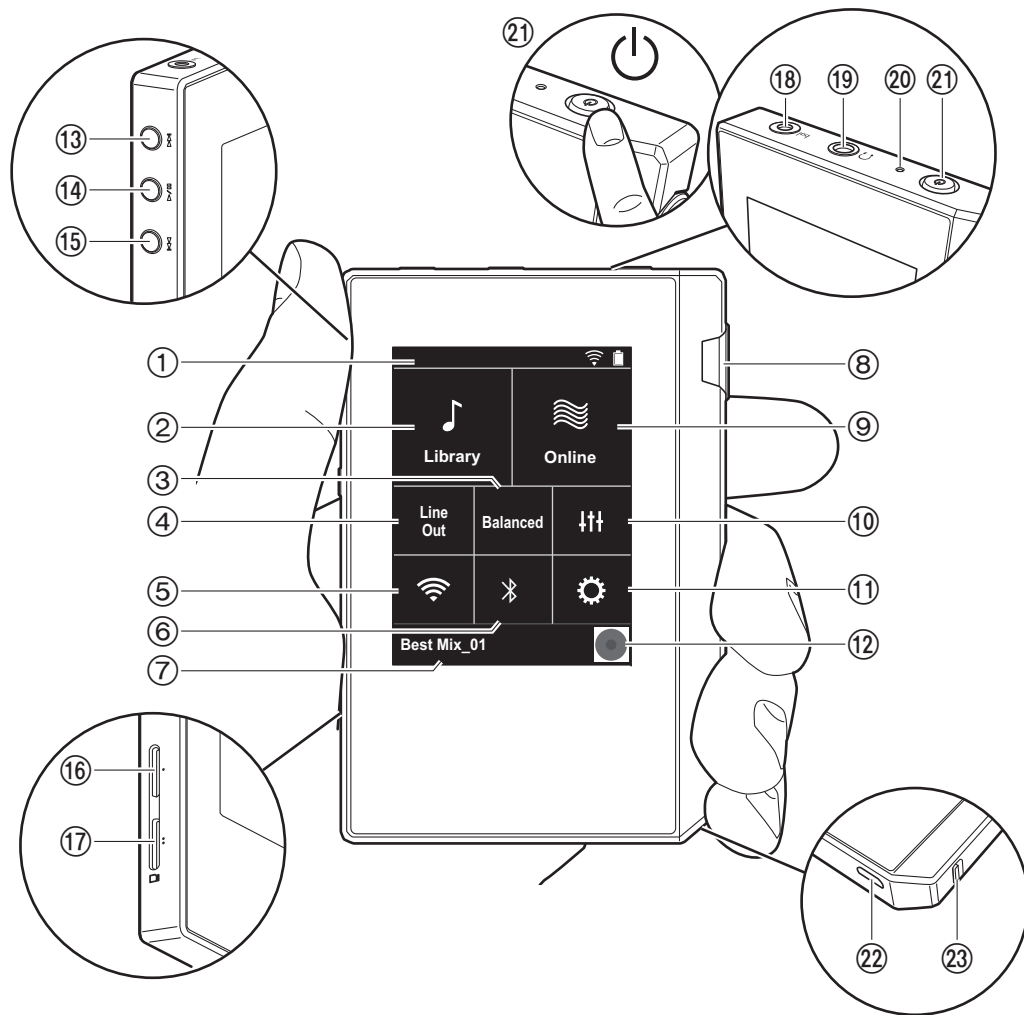

Nom des pièces



1. Barre d'état
2. Bibliothèque: Touchez pour afficher les pistes copiées depuis votre ordinateur (P12).
3. Touchez en cas d'utilisation d'un casque symétrique et sélectionnez un mode entre "Balanced" et "A.C.G.".
Balanced: Par rapport à l'action asymétrique normale, ce mode vous permet d'obtenir une sortie plus importante et comme la haute tension n'est pas mise à la terre avec le petit signal, vous pouvez anticiper un effet supérieur de la qualité de la musique. Puisque vous avez une sortie plus importante, vous pouvez apporter au casque une impédance plus élevée.
A.C.G.: La méthode de fonctionnement de base est la même que Balanced pour le mode symétrique, mais utilise une technologie pour rendre plus efficaces les normes de mise à la terre, de sorte que vous puissiez profiter d'une qualité sonore d'une meilleure clarté et stabilité qu'avec le mode symétrique Balanced. Cependant le volume de sortie est le même que pour le fonctionnement asymétrique normal.
4. Line Out : Vous pouvez changer le mode de sortie du casque en mode de sortie ligne pour raccorder un appareil externe. "Line Out" apparaît sur la barre d'état lorsque cette fonction est activée.
5. Activation ou désactivation de la Wi-Fi fonction. "  " apparaît sur la barre d'état lorsque cette fonction est activée. Des réglages de connexion sont nécessaires pour utiliser les fonctionnalités Wi-Fi. Consultez "2. Wi-Fi" (P7) pour les réglages de connexion.
6. Activation ou désactivation de la BLUETOOTH fonction. "  " apparaît sur la barre d'état lorsque cette fonction est activée. Un appairage est nécessaire pour connecter BLUETOOTH® (P16) pour les réglages de connexion.
7. Affiche le nom de la piste en cours de lecture. Touchez pour afficher l'écran de lecture.
8. Molette du volume : Tournez le bouton pour régler le volume.
9. En ligne: Touchez pour passer à un écran indiquant une



liste de services réseau, tels que TuneIn Radio, etc. (P15).

10. Vous pouvez régler votre qualité de son préférée (P21).
11. Vous pouvez effectuer différents réglages de l'appareil, tels que les réglages Wi-Fi et BLUETOOTH (P18).
12. Illustration : Affiche l'illustration de l'album de la piste en cours de lecture. Touchez pour afficher l'écran de lecture.
13. Touche saut (▶▶) : Lance la lecture de la piste suivante.
14. Touche Lecture/pause (▶ / ||) :
15. Touche saut (◀◀) : Revient au début de la piste, ou sur la piste précédente.
16. Logement de la carte micro SD 1
17. Logement de la carte micro SD 2
 - Lorsque vous insérez la carte micro SD dans le logement spécialement prévu, veillez à l'introduire avec les bornes vers le haut et poussez complètement la carte jusqu'à ce qu'elle se mette en place.

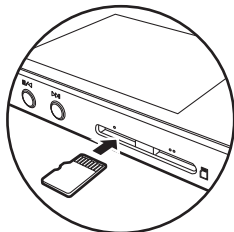

- Pour retirer la carte micro SD, il est tout d'abord nécessaire de la démonter (P28). Après l'avoir démontée, appuyez sur la carte micro SD jusqu'à ce que vous entendiez un clic puis retirez-la. Il se peut que la carte micro SD soit éjectée, faites attention de ne pas la perdre.
18. Prise casque (bal.) : Branchez un casque compatible doté d'une sortie symétrique. (2,5 mm/4 conducteurs)
 19. Prise casque (⌚) : Branchez un casque normal. (3,5mm/3 conducteurs)

- Cet appareil ne prend pas en charge l'utilisation simultanée de la prise casque symétrique et de la prise casque. Utiliser ces deux prises en même temps peut causer des dommages.
20. Voyant de chargement : Ce voyant s'allume de couleur blanche lorsque le chargement commence. Il s'éteint lorsque le chargement est terminé. Si l'appareil présente une condition qui empêche le chargement, ce voyant clignote de couleur blanche. Essayez d'effectuer de nouveau le chargement après avoir attendu un moment.
 21. Touche d'alimentation (⏻) : Appuyez quelques instants sur la touche d'alimentation pour mettre l'appareil sous tension. Pour éteindre l'appareil, appuyez sur la touche d'alimentation et maintenez-la pressée jusqu'à ce que l'écran "Extinction?" s'affiche. Vous pouvez ensuite éteindre l'appareil en touchant "Oui". Pour allumer ou éteindre l'écran, appuyez brièvement sur la touche.
 - Si le fonctionnement devient instable, vous pouvez éteindre l'appareil en maintenant la touche d'alimentation pressée pendant au minimum 10 secondes. Consultez "Si le fonctionnement devient instable" (P28) pour plus de détails.
 22. Port micro USB : Pour charger l'appareil (P6) ou transférer des fichiers de musique (P8, P11), branchez le câble micro USB fourni.
 23. Bouton de VERROUILLAGE: Vous pouvez verrouiller les opérations sur cet appareil en actionnant le bouton vers le haut. Lorsque le réglage "Actions tout en maintenant" (P19) est sur "Activer", la molette de volume et les boutons latéraux de lecture, etc., peuvent toujours être utilisés.



Mise sous tension de l'appareil et configuration initiale

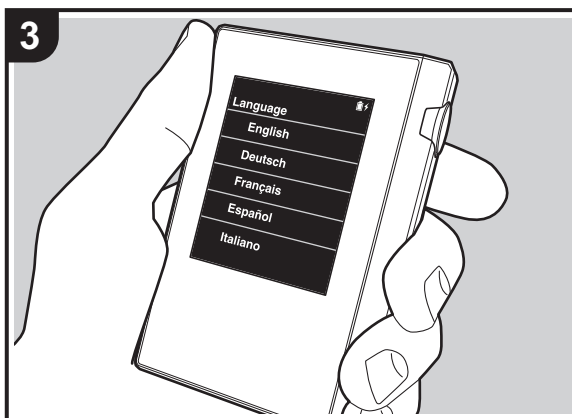
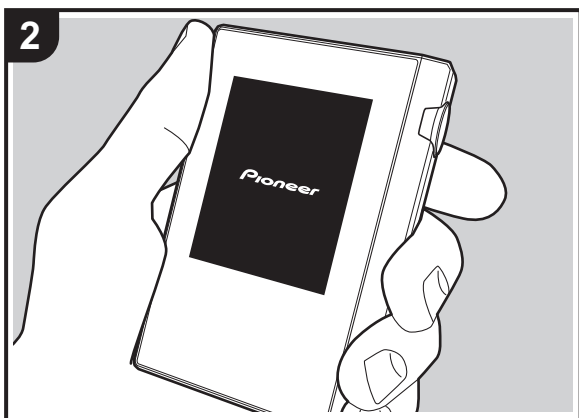
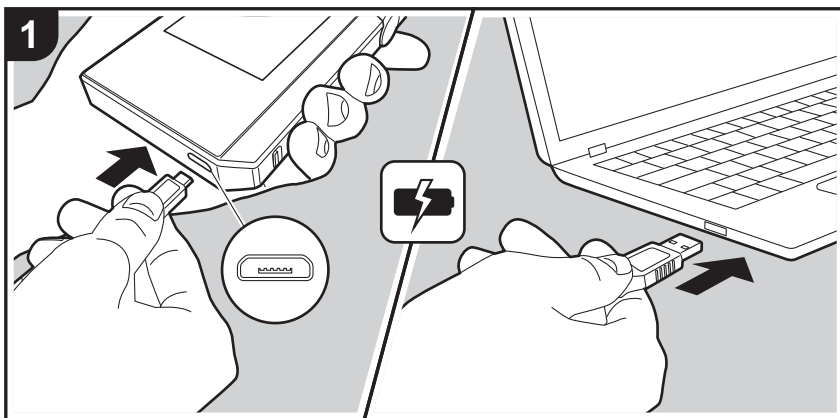

Démarrage automatique de la Configuration initiale

1. La batterie n'est pas chargée au moment de l'achat. Recharger l'appareil à l'aide du câble micro USB fourni avant toute utilisation. Branchez-le de manière à ce que le côté le plus large de la fiche soit placé vers le haut lorsque vous insérez le câble dans le port micro USB. L'icône de rechargement s'affiche en haut à droite de l'écran lors du rechargement de l'appareil.
 - Vous pouvez également effectuer le rechargement avec l'appareil en marche. Dans ce cas, la durée de rechargement peut augmenter.
2. L'appareil s'allume automatiquement lorsque le rechargement commence, et le réglage de la configuration initiale débute.
3. Sélectionnez tout d'abord la langue que vous souhaitez utiliser. Balayez la liste des langues vers le haut ou le bas puis touchez la langue que vous souhaitez utiliser. Lorsque vous sélectionnez la langue, une confirmation pour la configuration initiale s'affiche. Touchez "Oui". Si vous touchez "Non", vous quittez la configuration initiale et l'écran d'accueil s'affiche.

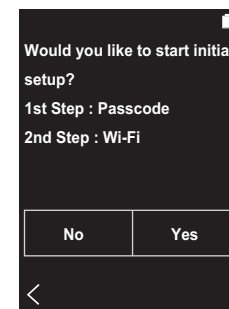

- Les réglages "Code d'accès (P19)" et "Wi-Fi (P18)" peuvent être paramétrés ultérieurement.

■ 1. Code d'accès

Paramétrez le code secret utilisé pour protéger cet appareil. Lorsque le code secret est paramétré, la page de saisie du code s'affiche ensuite lors de l'allumage de l'appareil ou lors du rétablissement après une extinction de l'écran. Il est recommandé de créer un code secret pour protéger votre compte si vous avez l'intention d'utiliser un service réseau.

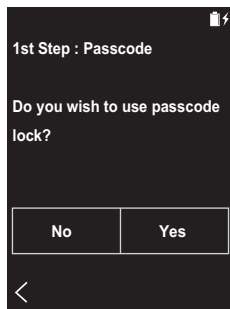

1. Saisissez un nombre à quatre chiffres. En cas d'erreur de saisie, touchez "⌫".
2. Saisissez de nouveau le code secret pour confirmer.
 - En cas de saisie incorrecte du code secret à trois reprises, un message apparaît en vous demandant si vous souhaitez initialiser les réglages de l'appareil. Il convient de noter que même si les réglages sont initialisés, les fichiers de musique copiés ne sont pas supprimés.

■ 2. Wi-Fi

Paramétrez pour utiliser des services réseaux tels que TunelN Radio sur cet appareil.

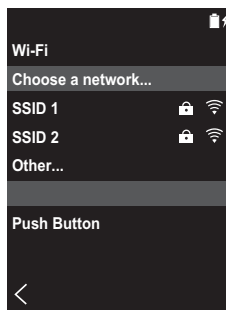
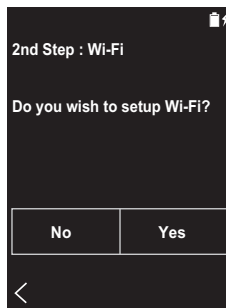

Wi-Fi peut être connecté de deux façons différentes.

En sélectionnant le SSID:

1. Touchez le SSID du point d'accès auquel vous souhaitez vous connecter à partir des SSID affichés.
 - Si le SSID du point d'accès ne s'affiche pas, touchez "Autre..." dans la liste des SSID et suivez les instructions sur l'écran pour la configuration.
2. Après avoir touché le champ de saisie du mot de passe, insérez le mot de passe du point d'accès, et ensuite touchez "Connecter". Pour plus de détails sur la saisie de texte, voir "Saisie du texte" (P26).
3. "📶" s'affiche dans la barre de statut sur l'écran lorsque

les connexions sont réalisées.

En utilisant la touche "push button" :

- Le point d'accès doit avoir un bouton de configuration automatique.
1. Touchez "Appuyer sur le bouton" sur l'écran et appuyez sur la touche de configuration automatique du point d'accès.
 - Le fonctionnement de la touche de configuration automatique dépend de votre appareil. Consultez le mode d'emploi de votre appareil pour les instructions.
 2. "📶" s'affiche dans la barre de statut sur l'écran lorsque les connexions sont réalisées.

Copie de musique avec "X-DAP Link"

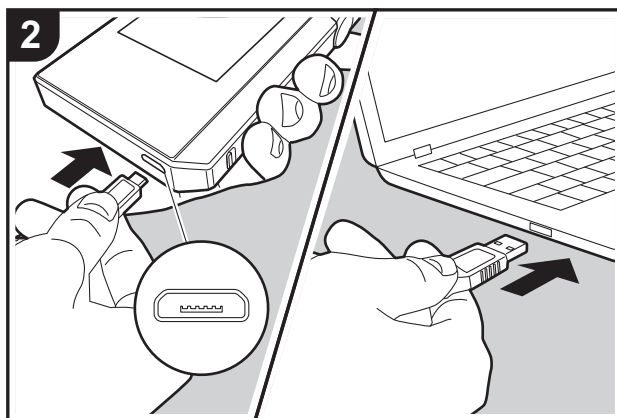
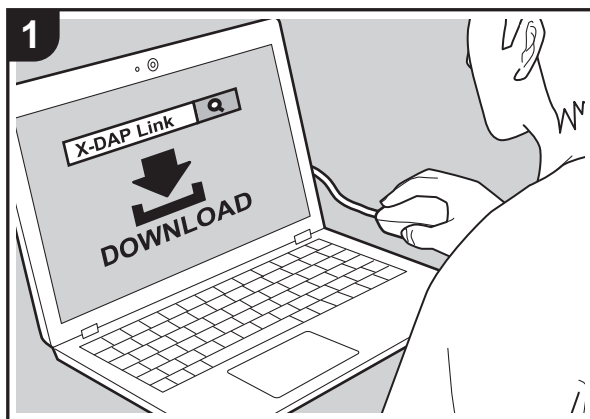

Vous pouvez copier des fichiers de musique stockés sur votre ordinateur dans le stockage interne de cet appareil ou sur une carte micro SD insérée dans cet appareil, et écouter ensuite la musique contenue dans la "Bibliothèque" (P12). Vous pouvez copier les fichiers de musique soit en utilisant le logiciel de copie de données "X-DAP Link", soit en faisant glisser et en déposant les fichiers (P11).

- X-DAP Link est compatible avec Windows® 10 (32 bits/64 bits), Windows® 8/ 8.1 (32 bits/64 bits), et Windows® 7 (32 bits/64 bits).
- Pour copier sur une carte micro SD, insérez une carte micro SD dans le logement de la carte (P5).
- Lors du retrait de la carte micro SD, démonter la carte micro SD avant de la retirer (P28).
- Les cartes micro SD format NTFS ne sont pas prises en charge sur cet appareil.

Installez [X-DAP Link] sur votre ordinateur

Cet appareil prend en charge X-DAP Link versions 1.2.0 et ultérieures. En cas d'utilisation d'une version 1.2.0 ou précédente, installer la dernière version avant de continuer.

Effectuez la procédure suivante lorsque l'appareil est en marche.

1. Démarrez votre ordinateur et téléchargez l'installateur de X-DAP Link depuis le site Web suivant.
http://jp.pioneer-audiovisual.com/support/av_pc/compo/dap/x-daplink/download/
 Faites un double-clic sur "setup.exe" pour installer. Suivez les instructions à l'écran pour procéder à l'installation. Un raccourci est créé sur le bureau une fois l'installation terminée.
2. Raccordez cet appareil à un ordinateur à l'aide du câble micro USB fourni. Branchez-le de manière à ce que le côté le plus large de la fiche soit placé vers le haut lorsque vous insérez le câble dans le port micro USB. Vous pouvez endommager la fiche ou la prise si vous essayez de l'insérer de la mauvaise façon. Ne touchez pas "Démonter", affiché sur l'écran de



l'appareil, tant que la copie n'est pas terminée. Si vous touchez cette icône, débranchez le câble micro USB et rebranchez-le.

3. Démarrez X-DAP Link. Les différents types d'écrans suivants sont affichés lorsque vous démarrez le logiciel.



Copie de musique à partir d'un PC

1. Cliquez sur **1** et sélectionnez le dossier contenant les fichiers de musique que vous désirez copier. Si le dossier que vous souhaitez copier est déjà affiché, commencez en sélectionnant à partir de **2**.

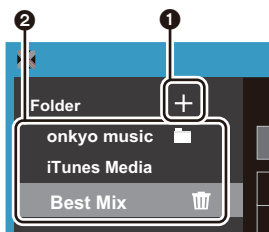

onkyo music

En cas de présence de fichiers que vous avez téléchargés depuis onkyo music (un site distribuant des fichiers de musique), sélectionnez ce dossier.

iTunes Media

Si vous utilisez iTunes®, une liste de lecture et de contenus s'affiche. Si iTunes ne peut être sélectionné,

ouvrez "Préférences" - "Avancées" dans iTunes, puis cochez "Partager le fichier XML de la bibliothèque iTunes avec d'autres applications".

- Il pourrait y avoir des différences avec les écrans des opérations et la manière dont les commandes sont effectuées en fonction de la version iTunes. Pour plus de détails, lisez le mode d'emploi pour iTunes.
2. Une liste de fichiers musicaux s'affiche au centre de l'écran lorsque vous le sélectionnez.

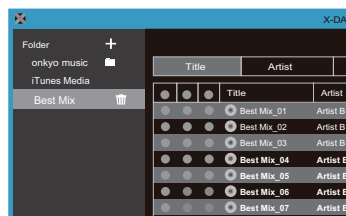

3. Cliquez sur **3** en bas à gauche de l'écran et sélectionnez la destination de la copie. En cas de copie vers Stockage interne de cet appareil, sélectionnez "Internal", et en cas de copie sur une carte micro SD, sélectionnez le "Removable Storage" pour la carte de destination de la copie, et cliquez ensuite sur "OK". Vous pouvez également cliquer sur **4** **5** pour choisir des destinations de copie autres que **3**.

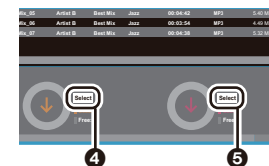
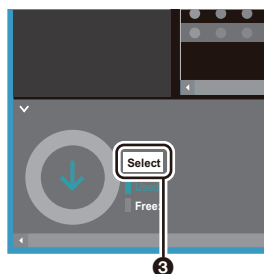

4. Sélectionnez les fichiers de musique que vous désirez copier en fonction de la destination de copie indiquée dans l'étape 3. Si la destination de la copie a été sélectionnée en cliquant sur **3**, cochez la colonne **6** à gauche des fichiers à ajouter. En cliquant sur le bouton de sélection **7** en haut de la liste, vous pouvez sélectionner ou désélectionner toutes les pistes.
 - S'il existe des fichiers de musique déjà copiés dans la destination de copie, le bouton de sélection est automatiquement sélectionné. Si vous souhaitez supprimer des fichiers de musique de cet appareil, il vous suffit de les désélectionner.

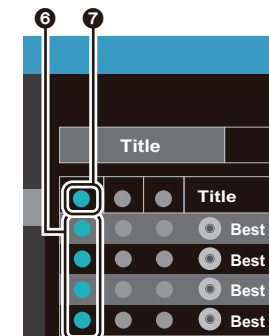



Si la destination de copie a été sélectionnée en cliquant sur 4, cliquez sur 8 dans la colonne centrale, et si vous avez cliqué sur 5 pour sélectionner la destination de copie, cliquez sur le bouton de sélection 9 dans la colonne de droite.

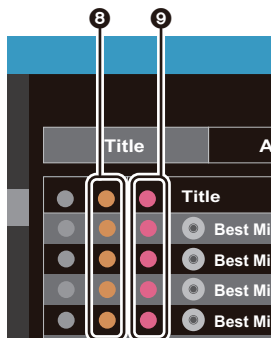

5. Si la copie de destination a été sélectionnée en cliquant sur 3 dans l'étape 3, cliquez sur 10.

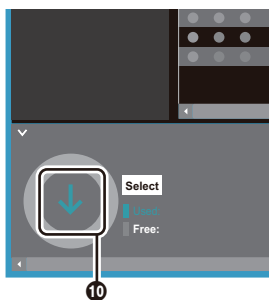

Si la copie de destination a été sélectionnée en cliquant sur 4, cliquez sur 11, et si 5 a été sélectionné, cliquez sur 12.

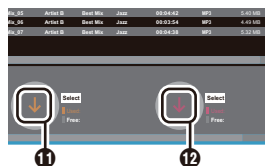

6. Lorsque "OK" est sélectionné dans l'écran de confirmation, les fichiers de musique sélectionnés sont copiés vers cette unité.
 - En cas d'affichage d'un message d'erreur durant la copie d'un fichier de musique, redémarrez cet appareil et recommencez la copie. Si le message d'erreur s'affiche encore, utilisez votre ordinateur pour supprimer le dossier "xdaplink" du stockage interne de cet appareil.
7. Touchez "Démonter" sur cet écran de l'appareil et débranchez le câble micro USB. Consultez "Pour écouter la musique à partir de "Bibliothèque""(P12) pour les fonctionnalités de lecture.

Glissez et déposez pour copier la musique

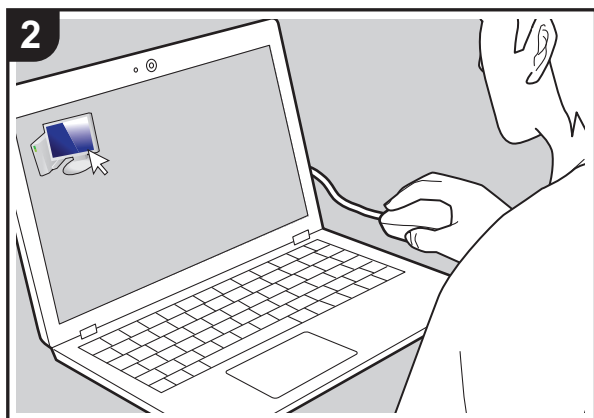
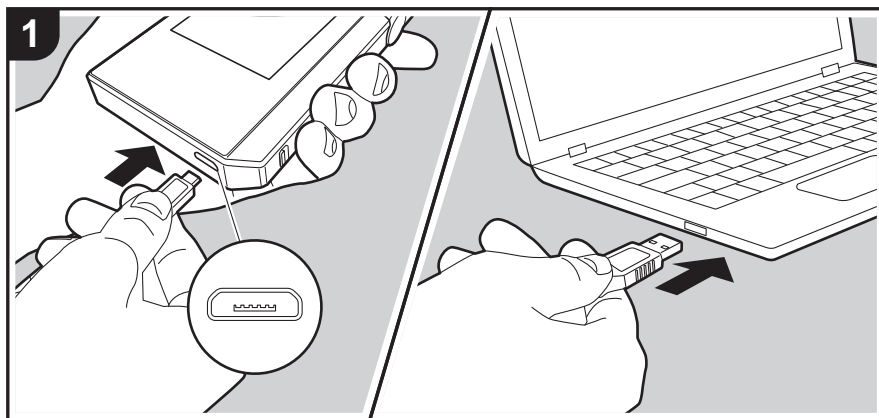

Vous pouvez copier des fichiers de musique stockés sur votre ordinateur dans le stockage interne de cet appareil ou les glisser et les déposer dans une carte micro SD insérée dans cet appareil, et écoutez ensuite la musique contenue dans la "Bibliothèque" (P12).

- Pour copier sur une carte micro SD, insérez une carte micro SD dans le logement de la carte (P5).
- Lors du retrait de la carte micro SD, démontez la carte micro SD avant de la retirer (P28).
- Les cartes micro SD format NTFS ne sont pas prises en charge sur cet appareil.

Copie de musique à partir d'un PC

1. Raccordez cet appareil à un ordinateur à l'aide du câble micro USB fourni. Branchez-le de manière à ce que le côté le plus large de la fiche soit placé vers le haut lorsque vous insérez le câble dans le port micro USB. Vous pouvez endommager la fiche ou la prise si vous essayez de l'insérer de la mauvaise façon. Ne touchez pas "Démontez", affiché sur l'écran de l'appareil, tant que la copie n'est pas terminée. Si vous touchez cette icône, débranchez le câble micro USB et rebranchez-le.
 - Si "AutoPlay" ou quelque chose de similaire s'affiche sur votre ordinateur, sélectionnez "Open folder to view files" et effectuez l'étape 3.
2. Ouvrez "PC", "My Computer", etc., sur votre ordinateur.
3. Sélectionnez la destination de sauvegarde dans la liste proposée. Pour copier dans le stockage interne de cet appareil, ouvrez "Internal". Pour copier sur une carte micro SD, ouvrez le dossier de la carte "Removable Storage" dans lequel vous désirez copier.
 - L'écran affiché dépend de l'OS et de la langue de votre ordinateur.
4. Faites glisser le dossier de votre ordinateur contenant les fichiers de musique que vous désirez copier et déposez-le dans la destination de la copie.
5. Touchez "Démontez" sur cet écran de l'appareil et débranchez le câble micro USB. Consultez "Pour écouter la musique à partir de "Bibliothèque""(P12) pour les fonctionnalités de lecture.



Pour écouter la musique à partir de "Bibliothèque"

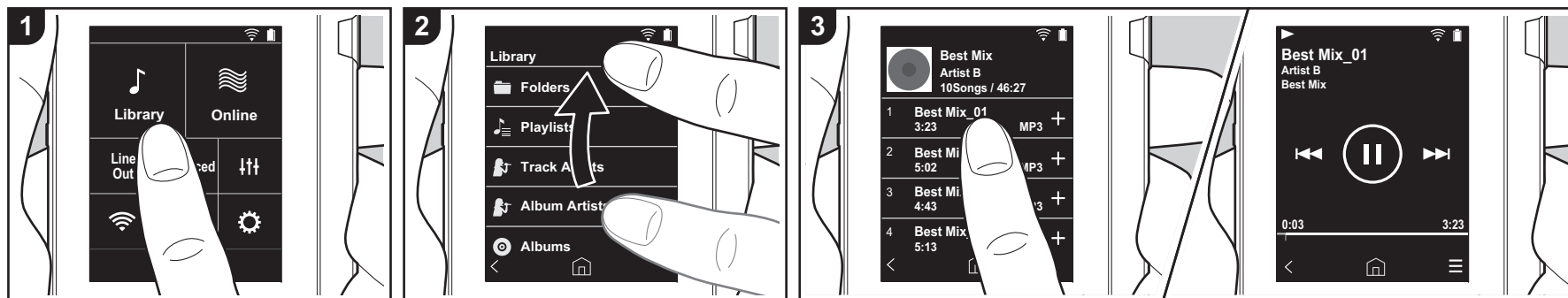

Vous pouvez écouter des fichiers de musique copiés depuis votre ordinateur ou de la musique présente sur une carte micro SD insérée dans l'appareil. Il convient de noter que les fonctionnalités pour la lecture des fichiers de musique sont identiques dans les deux cas.

- Consultez (P5) pour les modalités d'insertion de la carte micro SD.
- Lors du retrait de la carte micro SD, démonter la carte micro SD avant de la retirer (P28).
- Les cartes micro SD format NTFS ne sont pas prises en charge sur cet appareil.

■ Jouer la musique avec la "Bibliothèque"

1. Une liste classifiée des pistes que vous avez copiées depuis votre ordinateur, s'affiche lorsque vous touchez "Bibliothèque" sur l'écran d'accueil.
 - Les pistes synchronisées peuvent mettre du temps à s'afficher.
2. Balayez l'écran vers le haut ou le bas puis touchez la catégorie d'affichage que vous désirez.

Dossiers

Toutes les pistes sauvegardées dans le même niveau de dossier s'affichent.

Listes de lecture

Affiche la liste des listes de lecture que vous avez créées (P14).

Artistes par piste

Affiche par artistes tels que sauvegardé dans les fichiers de musique en tant qu'artistes ayant participé à la chanson.

Artistes par album

Affiche par artistes tels que sauvegardé dans les fichiers de musique en tant qu'artistes ayant participé à l'album.

Albums

Affiche par albums.

Morceaux

Affiche toutes les pistes.

Genres

Affiche par genres.

3. Lorsque vous touchez la piste que vous désirez écouter dans la liste des pistes, l'écran de lecture apparaît et la lecture démarre. Pour revenir à la liste des pistes, touchez "<" en bas à gauche de l'écran.

- Ne branchez pas de casque ayant une impédance qui n'est pas comprise dans la plage nominale car cela pourrait causer des dommages. Consultez "Caractéristiques générales"(P27) pour les caractéristiques du casque.
- Au moment de l'achat, la fonctionnalité Sync automatique est activée, par conséquent, lorsque des fichiers de musique sont copiés sur cet appareil ou qu'une carte micro SD comportant des fichiers de musique est insérée dans celui-ci (P5), les données sont automatiquement synchronisées. Lorsque "Sync automatique" (P19) n'a pas été paramétré, il est possible que certaines pistes ne puissent pas être affichées.

Réglage du volume

Tournez la molette du volume pour régler le volume.

- La barre de volume s'affiche sur l'écran lorsque vous tournez la molette de volume.

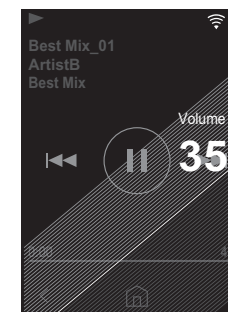



■ L'écran de lecture

Écran A

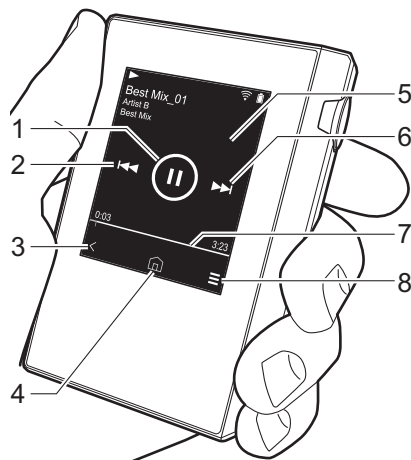

1. Lecture/pause (▶ / ||)
2. Sauter (⏮)

Revient au début de la piste, ou sur la piste précédente.

3. Retour à la liste des pistes.
4. Passe sur l'écran d'accueil.
5. Touchez pour afficher l'illustration de l'album.
6. Sauter (⏭)

Lance la lecture de la piste suivante.

7. Barre de progression

Elle évolue en fonction de la lecture de la piste. En faisant glisser votre doigt vers la gauche ou vers la droite depuis la position actuelle de lecture, vous pouvez déplacer la position de lecture vers la position que vous avez choisie en faisant glisser votre doigt.

8. Passe sur l'écran B.

Écran B

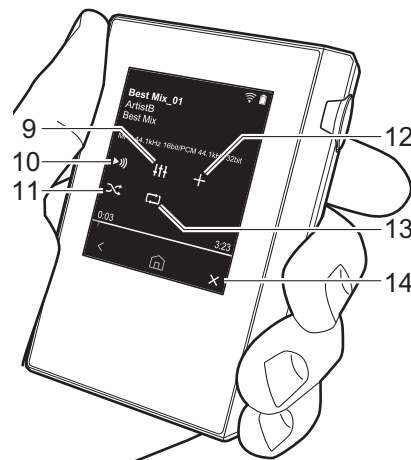

9. Réglage audio

Vous pouvez régler votre qualité de son préférée (P21).

10. Changez de sortie entre "Casque", "Line Out", ou "Bluetooth".

 - Si vous avez sélectionné "Line Out", la sortie de la prise casque est à son niveau maximal, donc n'utilisez pas le casque. Réglez le volume sur le dispositif raccordé.
 - "Bluetooth" est affiché lorsque BLUETOOTH est activé et qu'un périphérique compatible avec la technologie sans fil BLUETOOTH est connecté.

11. Mode aléatoire

Vous pouvez ensuite activer ou

désactiver la lecture aléatoire en touchant cette fonction. "∞" apparaît sur la barre d'état de l'écran lorsque cette fonction est activée.

12. La piste en cours de lecture est ajoutée à la liste de lecture (P14).

13. Mode répétition

Touchez pour changer le mode :

Répétition de 1 piste, → répétition de toutes les pistes, → pas de répétition.

"1" apparaît sur la barre d'état de l'écran lorsque la répétition d'1 piste est paramétrée et "∞" est affiché pour la répétition de toutes les pistes.

- La répétition d'1 piste ne peut être paramétrée lorsque le mode aléatoire est activé.

14. Passe sur l'écran A.



Création d'une liste de lecture

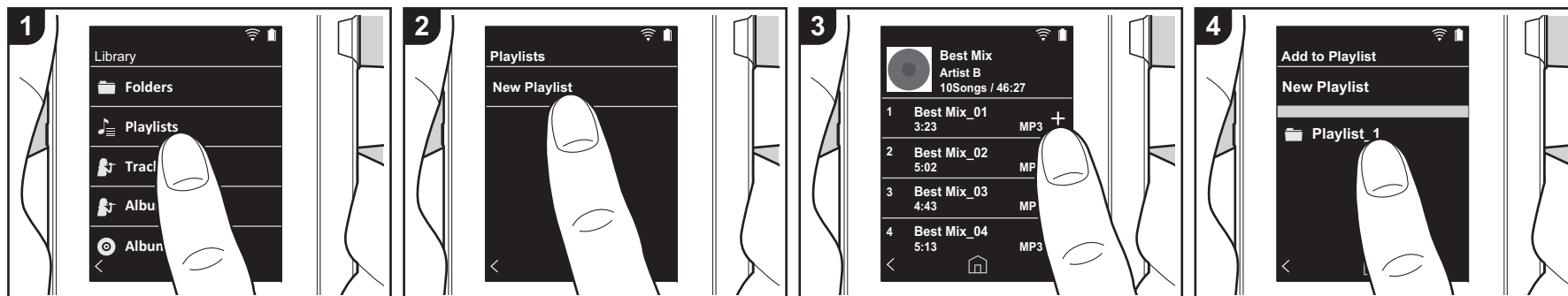

Vous pouvez sélectionner les pistes que vous désirez pour créer votre propre liste de lecture.

1. Touchez "Listes de lecture" dans la liste classifiée dans le "Bibliothèque".
2. Touchez "Nouvelle liste de lecture" et saisissez le titre. Pour plus de détails sur la saisie de texte, voir "Saisie du texte" (P26). Touchez "<" en bas à gauche de l'écran pour passer sur la liste des pistes lorsque vous avez terminé la saisie du texte.
3. Dans la liste, touchez le "+" à droite de la piste que vous désirez ajouter à la liste de lecture.
4. Touchez une liste de lecture que vous avez créée pour enregistrer la liste dans la liste de lecture.
5. Répétez les étapes 3 et 4 pour continuer à ajouter des pistes dans la liste de lecture.
 - Les listes de lecture créées en dehors de la "Bibliothèque", dans iTunes par exemple, ne sont pas affichées dans la liste des listes de lecture sur cet

appareil.

■ Édition d'une liste de lecture

Touchez "Listes de lecture" dans la liste des catégories dans la "Bibliothèque" pour afficher la liste des listes de lecture.

Pour supprimer une liste de lecture :
Touchez "⋮" en haut à droite de la liste de lecture que vous souhaitez supprimer, et ensuite touchez "🗑".

Pour changer le nom d'une liste de lecture :
Touchez "⋮" en haut à droite de la liste de lecture que vous souhaitez renommer, et ensuite touchez "✎".

■ Édition des pistes d'une liste de lecture

Touchez "Listes de lecture" dans la liste des catégories dans la "Bibliothèque" pour afficher la liste des listes de lecture. Touchez la prochaine liste de lecture que

vous souhaitez éditer.

Pour supprimer une piste depuis une liste de lecture :

Touchez "⋮" en haut à droite de la piste que vous souhaitez supprimer, et ensuite touchez "🗑".

- Les pistes ne sont pas supprimées de l'appareil lorsque vous les supprimez de la liste de lecture.

Pour changer l'ordre des pistes d'une liste de lecture :

Touchez "⋮" en haut à droite de la piste que vous souhaitez réordonner, et ensuite touchez "↕".



Utilisation de services réseau

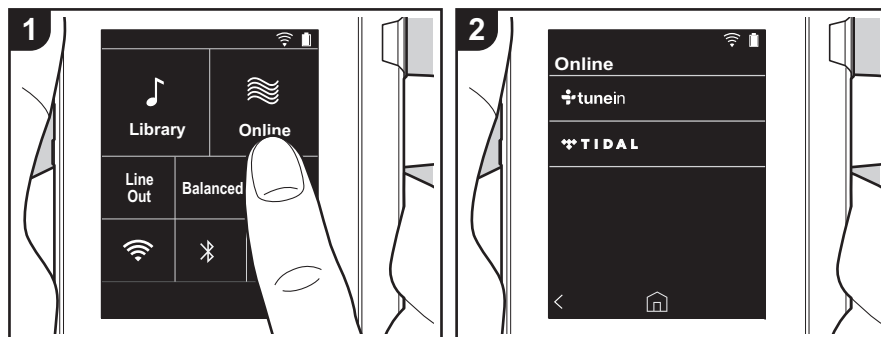

Vous pouvez utiliser des services réseaux tels que TuneIn Radio et TIDAL en connectant cet appareil à un réseau possédant une connexion Internet.

- Il est nécessaire de posséder une connexion Wi-Fi pour utiliser des services réseau.
- Selon le service réseau, il se peut que l'utilisateur doive s'inscrire d'abord depuis son ordinateur. Visitez les sites Web de chaque service pour avoir des détails sur chacun d'eux.
- Des fonctionnalités peuvent être mises en place par le biais de mises à jour du logiciel et les services de certains fournisseurs pourraient cesser, ce qui signifie que certains services réseau et leurs contenus pourraient devenir inaccessibles dans le futur.

Écouter

Effectuez la procédure suivante lorsque l'appareil est en marche.

1. Touchez "En ligne" sur l'écran d'accueil

de cet appareil.

2. Touchez le service réseau que vous souhaitez utiliser.
3. Suivez les instructions à l'écran, et touchez la station de radio ou le programme pour commencer la lecture.
 - Pour revenir à l'écran précédent, touchez "<" en bas à gauche de l'écran.

Menus Service réseau

Vous pouvez mémoriser certaines stations comme favoris ou supprimer des stations mémorisées de vos favoris. Le menu affiché dépend du service sélectionné. Un menu apparaît en touchant "☰" en bas à droite de l'écran lorsque vous lisez une station et que vous touchez ensuite "⋮" au milieu de l'écran.

En ce qui concerne le Compte TuneIn Radio

Créer un compte sur le site Web TuneIn Radio (tunein.com) et vous y connecter

depuis l'appareil, vous permet d'ajouter automatiquement vos stations de radio favorites et des programmes à votre dossier "My Presets" sur l'appareil lorsque vous les suivez sur le site. Le contenu de "My Presets" s'affiche au-dessous de TuneIn Radio.

Pour afficher une station de radio mémorisée dans "My Presets", vous devez vous connecter à TuneIn Radio en ouvrant une session depuis l'appareil. Pour ouvrir une session, sélectionnez "Login" - "I have a TuneIn account" dans la liste principale de "tunein" sur l'appareil, puis saisissez votre nom d'utilisateur et votre mot de passe.

- Si vous associez le périphérique sur My Page du site Web TuneIn Radio à l'aide du code d'enregistrement obtenu en sélectionnant "Login" sur l'appareil, vous pouvez vous connecter depuis "Login" - "Login with a registration code" sans saisir de nom d'utilisateur et de mot de passe.



Connexion BLUETOOTH®

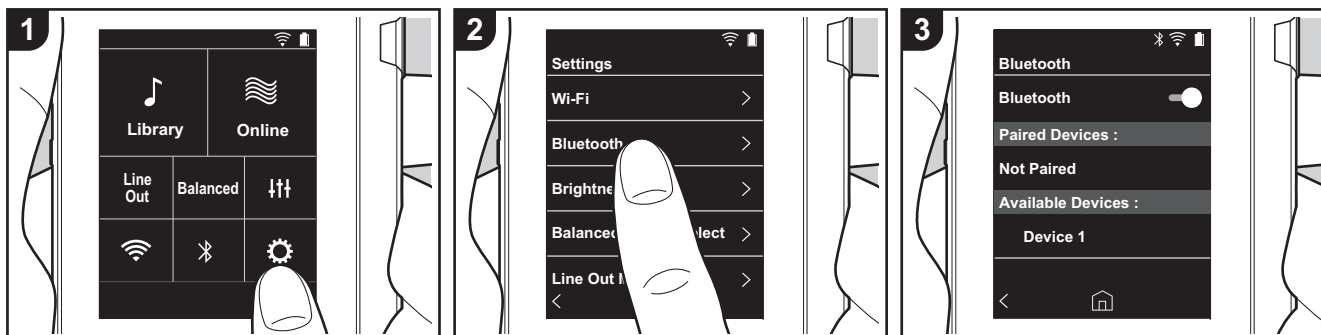

Vous pouvez écouter de la musique à distance en utilisant des dispositifs compatibles avec la technologie sans fil BLUETOOTH comme un casque ou des enceintes. La réception est possible sur d'une distance de 10 m avec une ligne de mire dégagée. La distance de communication diminuera sous certaines conditions.

Appairage pour la lecture

Un appairage est nécessaire pour connecter les dispositifs compatibles avec la technologie sans fil BLUETOOTH pour la première fois. Assurez-vous que le dispositif compatible avec la technologie sans fil BLUETOOTH que vous désirez connecter est visible.

1. Touchez "⚙️" sur l'écran d'accueil.
2. Touchez "Bluetooth".
3. Activez la fonctionnalité BLUETOOTH et sélectionnez l'appareil à connecter depuis la liste "Dispositifs dispo."
4. L'appairage prendra fin peu après.
5. Touchez "Bibliothèque" ou "En ligne" sur

l'écran d'accueil.

- Cet appareil peut contenir les données de jusqu'à huit périphériques jumelés.

Pour se connecter les fois suivantes

1. Touchez "⚙️" sur l'écran d'accueil.
2. Touchez "Bluetooth" et touchez le dispositif que vous désirez connecter dans "Disposi. appairés".

Annulation d'une connexion

1. Touchez "⚙️" sur l'écran d'accueil.
 2. Touchez "Bluetooth".
 3. Touchez "⋮" en haut à droite de l'appareil que vous souhaitez connecter, et ensuite touchez "Déconnecter".
- Les informations d'appairage ne sont pas supprimées même lorsque vous annulez la connexion. Touchez "Oublier ce dispositif" pour supprimer les informations d'appairage.



Line Out

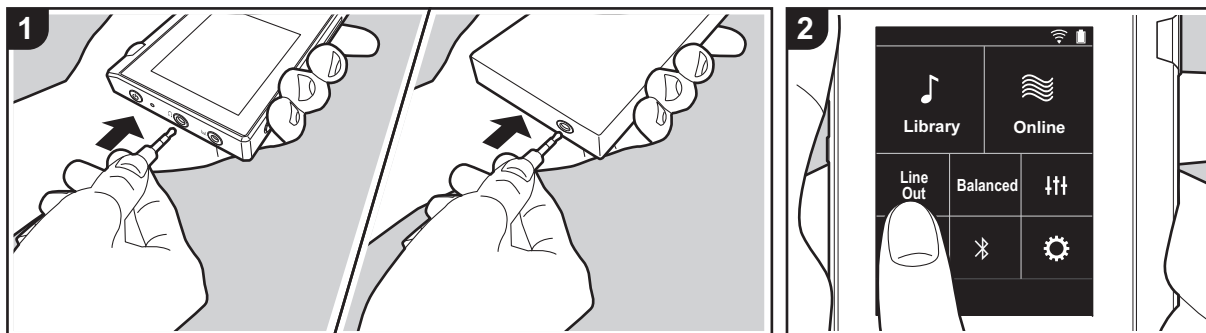

Vous pouvez raccorder un casque amplificateur ou un convertisseur D/A, par exemple, qui possède une ligne d'entrée. Vous aurez besoin d'une fiche casque (disponible dans le commerce) pour vous raccorder à cet appareil. Assurez-vous d'avoir le bon type de fiche de casque pour la prise du périphérique que vous êtes en train de raccorder.

Raccordement d'un périphérique

1. Raccordez le périphérique à cet appareil au moyen de la prise casque.
2. Allumez cet appareil et sélectionnez "Line Out" dans l'écran d'accueil pour activer la ligne de sortie. "Line Out" apparaît sur la barre d'état de l'écran lorsque cette fonction est activée.
 - Lorsque "Line Out" est activée, la sortie de la prise casque est à son niveau maximal, donc n'utilisez pas le casque. Réglez le volume sur le dispositif raccorder.



⚙️ Les différents paramètres

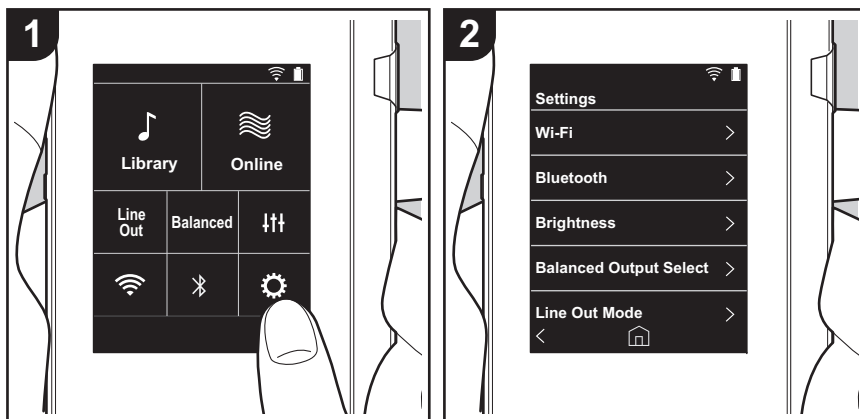

Touchez ⚙️ pour paramétrer Wi-Fi et BLUETOOTH, pour la sortie audio, les réglages du code secret, les mises à jour de logiciels, et différents autres réglages.

1. Touchez "⚙️" sur l'écran d'accueil.
2. Touchez l'élément que vous souhaitez paramétrer.

■ Wi-Fi

"Activé": La connexion à un réseau par Wi-Fi est activée. Cela vous permet également d'effectuer de nombreux réglages relatifs à Wi-Fi, tels que la sélection du SSID du point d'accès à connecter.

"Inactif (valeur par défaut)": La connexion par Wi-Fi n'est pas activée.

■ Bluetooth

"Activé": Active la connexion avec un périphérique compatible avec la technologie sans fil BLUETOOTH. Cela vous permet également d'effectuer de nombreux réglages relatifs à BLUETOOTH, tels que l'appairage.

"Inactif (valeur par défaut)": Lorsque BLUETOOTH ne doit pas être utilisé

■ Luminosité

Vous pouvez régler la luminosité de l'écran. La luminosité peut être réglée au moyen de la barre coulissante selon 10 niveaux de réglage allant de "⚙️ (1)" à "⚙️ (10)". L'écran devient plus lumineux lorsque vous faites glisser la barre vers la droite (la valeur par défaut est de "9").

■ Sélection de la sortie Balanced

Utilisation lorsqu'un casque symétrique doit être branché.

"Balanced (valeur par défaut)": Par rapport à l'action asymétrique normale, vous pouvez obtenir une sortie plus importante et la haute tension n'est pas mise à la terre avec le petit signal, donc vous pouvez anticiper un effet supérieur de la qualité de la musique. Puisque vous avez une sortie plus importante, vous pouvez apporter au casque une impédance plus élevée.

"A.C.G.": La méthode de fonctionnement de base est la même que Balanced pour le mode symétrique, mais utilise une technologie pour rendre plus efficaces les normes de mise à la terre, de sorte que vous puissiez profiter d'une qualité sonore d'une meilleure clarté et stabilité qu'avec le mode symétrique Balanced. Cependant le volume de sortie est le même que pour le fonctionnement asymétrique normal.

- Cet appareil ne prend pas en charge l'utilisation simultanée de la prise casque symétrique et de la prise casque. Utiliser ces deux prises en même temps peut causer des dommages.



■ Mode Line Out

"Activé" : Changez le mode de sortie du casque en mode de sortie ligne pour raccorder un appareil externe. Lorsque "Mode Line Out" est activée, la sortie de la prise casque est à son niveau maximal, donc n'utilisez pas le casque. Réglez le volume sur le dispositif raccordé.

- En cas d'activation pour des modèles Européens, vous pouvez sélectionner "Fixe (valeur par défaut)" ou "Variable". Lorsque "Variable" est sélectionné, vous pouvez régler le volume du son sur cet appareil. Si vous sélectionnez "Fixe", vous réglez le volume sur le périphérique externe connecté.

"Inactif (valeur par défaut)" : La sortie de ligne n'est pas activée.

■ Audio

Gain : Vous pouvez sélectionner le niveau de sortie du casque qui correspond à votre casque.

Sélectionnez "Haut (valeur par défaut)", "Normal", ou "Bas".

- Baissez d'abord le volume si vous avez l'intention de sélectionner "Haut".
- En raccordant un casque pour la première fois, réglez sur "Bas" et changez graduellement le niveau du volume.

Limiteur de volume: Vous pouvez paramétrer une limite maximum de volume afin d'éviter une augmentation excessive du volume. Sélectionnez entre "0" et "60 (valeur par défaut)".

■ Synchro. Biblio. musicale

Sync automatique: Lorsque cette fonction est activée, les fichiers de musique que vous avez copiés sur cet appareil depuis un ordinateur ou les fichiers de musique présents sur une carte micro SD, sont automatiquement synchronisés avec la bibliothèque.

"Activé (valeur par défaut)" : Lorsque cette fonction doit être utilisée

"Inactif" : Lorsque cette fonction ne doit pas être utilisée

Synchroniser

Si "Sync automatique" n'est pas activé, touchez cette icône pour synchroniser manuellement les fichiers de musique avec la bibliothèque. Vous pouvez sélectionner "Synchroniser tout" ou "Sync les chansons ajoutées" après avoir touché cette icône.

Synchroniser tout : Sélectionnez pour synchroniser toutes les pistes transférées.

Sync les chansons ajoutées : Sélectionnez pour synchroniser uniquement les pistes qui ont été ajoutées.

■ Démontez la carte SD

Vous pouvez démonter une carte micro SD. La carte peut être endommagée ou s'arrêter de

fonctionner si vous ne la démontez pas avant de la retirer.

■ Boutons physique

Rotation du volume: Vous pouvez paramétrer le sens de rotation de la molette lorsque vous réglez le volume.

Normal (valeur par défaut) : Tournez le bouton dans le sens horaire pour augmenter le volume.

Inverse: Tournez le bouton dans le sens anti-horaire pour augmenter le volume.

Actions tout en maintenant

En cas de réglage sur "Activer", même lorsque le bouton de verrouillage (P5) est enclenché vers le haut pour bloquer les fonctionnalités de cet appareil, la molette Volume et les boutons latéraux de lecture (P5), etc., peuvent toujours être utilisés. Touchez pour changer les réglages pour "Volume" et "Boutons latéraux".

Volume : "Désactiver (valeur par défaut)"/"Activer"

Boutons latéraux : "Désactiver (valeur par défaut)"/"Activer"

■ Gestion alimentation

Arrêt affichage auto: L'écran LCD de l'appareil s'éteint automatiquement lorsque le temps sans activité indiqué est écoulé.

Sélectionnez "Inactif", "15 secondes", "30 secondes (valeur par défaut)", "1 minute", "2 minutes", ou "5 minutes".

Extinction automatique: L'alimentation de l'appareil passe automatiquement en "Inactif" lorsque le temps sans activité indiqué est écoulé.

Sélectionnez "Inactif (valeur par défaut)", "10 minutes", "30 minutes" ou "60 minutes".

■ Code d'accès

Blocage par code d'accès: Paramétrez un code secret à quatre chiffres pour protéger cet appareil. (Ce code n'est pas paramétré par défaut)

Changer code d'accès: Modifiez un chiffre du code secret paramétré. Cette fonction ne peut pas être sélectionnée si aucun code secret n'a été paramétré.

- En cas de saisie incorrecte du code secret à trois reprises, un message apparaît en vous demandant si vous souhaitez initialiser les réglages de l'appareil. Même si les réglages sont initialisés, les fichiers de musique copiés ne sont pas supprimés.
- Il est recommandé de créer un code secret pour protéger votre compte si vous avez l'intention d'utiliser un service réseau.



■ Langue(Language)

Sélectionnez la langue que vous souhaitez utiliser. Balayez la liste des langues vers le haut ou le bas puis touchez la langue que vous souhaitez utiliser.

Anglais, Allemand, Français, Espagnol, Italien, Suédois, Russe, Chinois traditionnel, Chinois simplifié, Japonais

■ Mise à jour du logiciel

Avis de mise à jour: La disponibilité d'une mise à jour d'un logiciel vous sera indiquée au moyen du réseau lorsque "Activer" est paramétré.

"Désactiver" : Ne pas être informé.

"Activer (valeur par défaut)" : Être informé.

Mettre à jour maintenant: Un logiciel peut être mis à jour par le biais d'un réseau ou d'une carte micro SD.

Sélectionnez "via le réseau" ou "via la carte SD". Vous ne serez pas en mesure de sélectionner si aucune mise à jour du logiciel n'est disponible.

■ Informations sur l'appareil

Version du logiciel: La version actuelle du logiciel est affichée.

Adresse MAC : L'adresse MAC de cet appareil. Cette valeur est spécifique au composant et ne peut pas être modifiée.

Numéro de série : Le seul identifiant de cet appareil.

License: Affiche un guide vers notre politique de confidentialité et les licences du logiciel "open source".

Certification: Les certificats des normes de sécurité respectées sont affichées.

■ Réinitialisation

Réinit. tous les réglages: Les réglages de l'appareil sont initialisés. Il convient de noter que les fichiers de musique copiés ne sont pas supprimés. De plus, après la remise à zéro, l'écran de configuration initiale s'affiche automatiquement.

Réglage d'usine : Réinitialisez l'appareil en le remettant dans l'état dans lequel il était lorsque vous l'avez acheté. Il convient de noter que les fichiers de musique copiés dans le stockage interne et les données de réglage sont tous supprimés.



⌘ Réglage audio

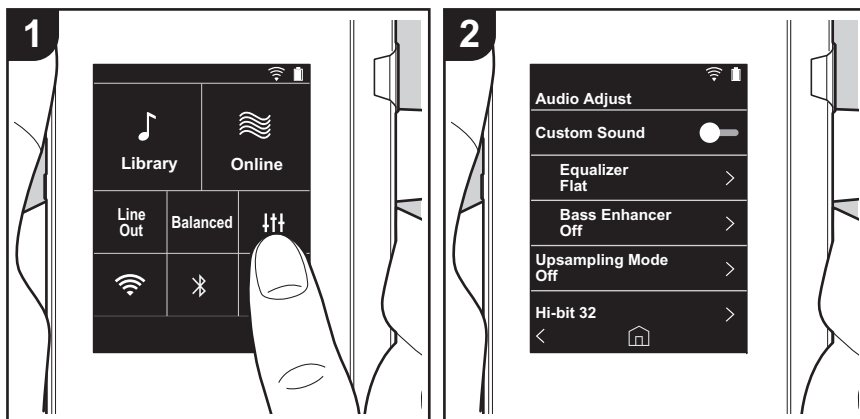

Touchez ⌘ pour régler votre qualité de son préférée.

1. Touchez "⌘" sur l'écran d'accueil.
2. Touchez l'élément que vous souhaitez paramétrer.

■ Son personnalisé

"Activé": Sélectionnez pour utiliser "Égaliseur" et "Bass Enhancer"

"Inactif (valeur par défaut)": Lorsque cette fonction ne doit pas être utilisée

Égaliseur: Vous pouvez régler la qualité du son comme vous voulez sur "Flat (valeur par défaut)", "Pop", "Rock", "Jazz", "Dance", "Vocal", "Personnalisé 1", "Personnalisé 2", ou "Personnalisé 3".

Il convient de noter que vous pouvez enregistrer votre propre égaliseur original dans Personnalisé 1 à 3 en effectuant les opérations suivantes.

1. Pour éditer un égaliseur, touchez tout d'abord l'égaliseur que vous souhaitez éditer, puis touchez-le de nouveau.
2. Touchez "< >" pour modifier la fréquence et touchez "∨ ^" pour régler le volume de la fréquence sélectionnée.
3. Touchez "Sauvegarder" lorsque l'édition est terminée et sélectionnez l'emplacement pour la sauvegarde de Personnalisé 1 à 3.

Bass Enhancer: Sélectionnez un des cinq niveaux d'effet de son grave.

Sélectionnez "Inactif (valeur par défaut)", "1", "2", "3", "4", ou "5".

■ Mode suréchantillonnage

Les fréquences d'échantillonnage des pistes lues sont suréchantillonnées pour la sortie.

Sélectionnez "Inactif (valeur par défaut)", "96k / 88.2k", ou "192k / 176.4k".

■ 32 Hi-bit

"Activé": L'audio 16bit ou 24bit est requantifié en 32 bit, ce qui permet la sortie d'un son plus doux et plus raffiné.

"Inactif (valeur par défaut)": Lorsque cette fonction ne doit pas être utilisée

■ Filtre numérique

En modifiant les caractéristiques du filtre du convertisseur numérique intégré vous pouvez bénéficier de trois différents types de qualité du son modifiée.

Sélectionnez "AIGU (valeur par défaut)", "LENT", ou "COURT".



■ Ajustement du Lock Range

Vous pouvez améliorer la qualité du son en réglant la plage de verrouillage de l'instabilité du signal d'entrée audio (modulation). La plage de verrouillage peut être réglée en partant du côté le plus précis "Étroit" jusqu'à "Large" sur sept niveaux. (La valeur par défaut est "Normal")

- Si vous changez la plage de verrouillage et que le son s'interrompt, réglez sur Normal ou Large.



Mise à jour du logiciel

La fonction de mise à jour de cet appareil

Cet appareil possède une fonctionnalité qui permet la mise à jour du logiciel au moyen d'un réseau ou d'une carte micro SD. Ceci nous permet de pouvoir effectuer des améliorations d'une variété de commandes et d'ajouter des fonctionnalités.

Comment mettre à jour

Il y a deux méthodes de mise à jour du micrologiciel : via réseau et via carte micro SD.

Utilisez celle qui convient le mieux à votre environnement. La mise à jour peut prendre environ 3 minutes avec l'une ou l'autre des méthodes : via réseau ou via carte micro SD. De plus, les paramètres actuels sont garantis, quelle que soit la méthode utilisée pour la mise à jour.

- Pour connaître les dernières informations sur les mises à jour, visitez notre site internet. Il n'est pas nécessaire de mettre à jour le logiciel de cet appareil s'il n'y a aucune mise à jour disponible.
- Lors d'une mise à jour, ne pas
 - Débrancher et rebrancher le câble ou la carte micro SD, le casque ou bien effectuer n'importe quelle action sur l'appareil comme par exemple l'éteindre.
 - Accès à cet appareil depuis votre ordinateur

Avertissements : Le programme et la documentation en ligne qui l'accompagne vous sont fournis pour une utilisation à vos propres risques.

Nous ne serons pas tenus responsables et vous n'aurez aucun recours en dommages et intérêts pour toute réclamation de quelque nature que ce soit concernant votre utilisation du programme ou la documentation en ligne qui l'accompagne, quelle que soit la théorie juridique et si délictuelle ou contractuelle.

En aucun cas, Nous ne sommes responsables envers vous ou un tiers pour tous dommages spéciaux, indirects, accessoires ou consécutifs de toute nature, y compris, mais sans s'y limiter, à la compensation, le remboursement ou des dommages et intérêts en raison de la perte de profits, présents ou futurs, perte de données, ou pour toute autre raison que ce soit.

Mise à jour du micrologiciel via le réseau

Vérifiez tout d'abord que l'appareil est connecté au Wi-Fi.

- Vérifiez que l'appareil est suffisamment chargé avant la mise à jour.
1. Touchez "⚙️" sur l'écran d'accueil.
 2. Touchez "Mise à jour du logiciel".
 3. Après avoir touché "Mettre à jour maintenant", la mise à jour du logiciel commence lorsque vous touchez "via le réseau".
 - Vous ne serez pas en mesure de sélectionner "via le réseau" s'il n'y a aucune mise à jour du logiciel disponible.

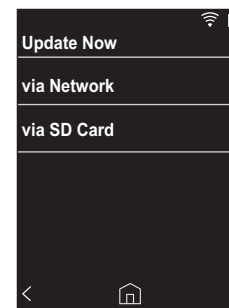

4. "Terminé!" s'affiche lorsque la mise à jour est terminée.
 - Si l'écran "Échec de mise à jour" s'affiche, cela signifie que la mise à jour a échoué. Recommencez depuis le début.

Mise à jour par carte micro SD

- Consultez (P5) pour les modalités d'insertion de la carte micro SD.
- Lors du retrait de la carte micro SD, démonter la carte micro SD avant de la retirer (P28).
- Les cartes micro SD format NTFS ne sont pas prises en charge sur cet appareil.



- Vérifiez que l'appareil est suffisamment chargé avant la mise à jour.
1. Insérez une carte micro SD dans votre ordinateur.
 2. Téléchargez le fichier du logiciel sur votre ordinateur depuis notre site Web et décompressez-le.
 3. Copiez tous les fichiers et dossiers décompressés dans le dossier racine d'une carte micro SD.
 - Assurez-vous de copier les fichiers décompressés.
 4. Insérez la carte micro SD dans le logement de la carte (1 ou 2) de cet appareil.
 5. Touchez "⚙️" sur l'écran d'accueil.
 6. Touchez "Mise à jour du logiciel".
 7. Après avoir touché "Mettre à jour maintenant", la mise à jour du logiciel commence lorsque vous touchez "via la carte SD".
 - Vous ne serez pas en mesure de sélectionner "via la carte SD" s'il n'y a aucune mise à jour du logiciel disponible.

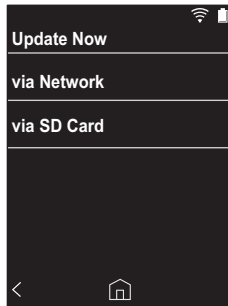

8. "Terminé!" s'affiche lorsque la mise à jour est terminée.
 - Si l'écran "Échec de mise à jour" s'affiche, cela signifie que la mise à jour a échoué. Recommencez depuis le début.



Informations supplémentaires

À cause des mises à jour du logiciel effectuées après l'achat ou des modifications du logiciel durant la production du produit, il pourrait y avoir des ajouts ou des changements concernant les réglages et commandes disponibles, par rapport à ce qui est indiqué dans ce mode d'emploi.

Pour avoir des informations sur les réglages et les commandes qui ont été ajoutés ou modifiés, lisez les références suivantes.

[Informations supplémentaires](#)

>>> [Cliquer ici](#) <<<





Saisie du texte

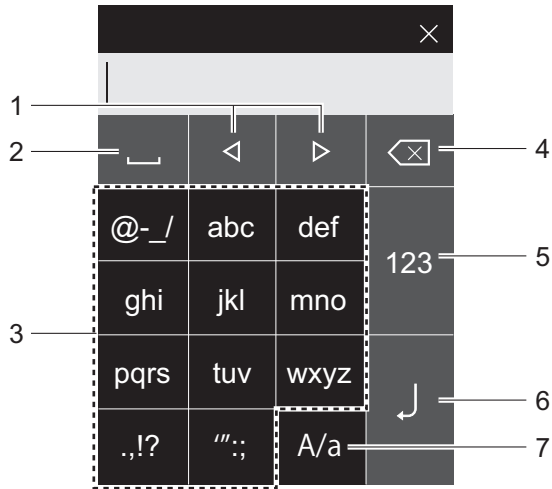

1. Déplacez le curseur.
 2. Ajoute une espace.
 3. Touchez pour saisir le texte.
 4. Supprime un caractère à gauche du curseur.
 5. Changez le type de texte.
 6. Confirmer le texte que vous avez saisi.
 7. Permuter entre les majuscules et les minuscules en touchant durant la saisie du texte.
- Cet appareil permet de saisir uniquement des lettres, des symboles et des chiffres.



Caractéristiques générales

Affichage

2,4 pouces, résolution de 240 × 320 points

Interfaces et entrée/sortie

Prise casque : 3-conducteur, Ø3,5 mm, impédance : de 16 à 300 Ω *

Prise casque (sortie symétrique) : 4-conducteur, Ø2,5 mm, impédance : de 32 à 600 Ω *

* Ne branchez pas de casque ayant une impédance qui n'est pas comprise dans la plage nominale car cela pourrait causer des dommages.

1 port micro USB, 2 emplacements pour carte micro SD

Partie réseau

Réseau LAN sans fil : Conforme IEEE802.11 a/b/g/n

BLUETOOTH : A2DP, AVRCP

Entrée nominale

CC 5 V, 1,5 A

Alimentation batterie

1.630 mAh

Température de fonctionnement

5 °C à 35 °C

Mémoire interne

16 GB (incluant la partie du système)

Poids de l'appareil principal

120 g (4,2 oz)

Dimensions externes (sauf parties saillantes)

63 mm × 94 mm × 15 mm

2-1/2" × 3-11/16" × 9/16" (largeur/hauteur/profondeur)

Formats de lecture pris en charge

MP3(44,1 kHz/48 kHz), AAC(44,1 kHz/48 kHz/96 kHz)

FLAC/ALAC/WAV/AIFF (44,1 kHz/48 kHz/88,2 kHz/96 kHz/176,4 kHz/192 kHz) *

DSF/DSDIFF (2,8 MHz/5,6 MHz)

* Les fichiers protégés par DRM ne peuvent pas être lus.

Durée de lecture continue

Les durées indiquées servent de guide. Les durées de lecture dépendent des réglages.

FLAC lossless 24 bit 96 kHz : 15 heures *

* Avec l'écran éteint, en écoutant de la Musique, et en utilisant une connexion de casque à 3-contact Ø3,5 mm

Nombre de fichiers de musique enregistrables

Il s'agit d'un guide sur le nombre de fichiers de musique que vous pouvez enregistrer dans la mémoire interne de cet appareil.

Environ 2.400 pistes (format MP3 : avec 5 MB)

Environ 60 pistes (FLAC lossless 24 bit/192 kHz : avec 200 MB)

Formats de carte SD pris en charge

FAT, FAT32, exFAT

Les spécifications et l'aspect peuvent changer sans préavis.

Nous déclinons toute responsabilité concernant des dommages résultant d'une connexion à des équipements fabriqués par d'autres sociétés.



Précautions d'utilisation

■ Si le fonctionnement devient instable

- Le problème peut être réglé en faisant redémarrer cet appareil. Pressez et maintenez le bouton d'alimentation de cet appareil enfoncé pendant au minimum 10 secondes pour redémarrer l'appareil. (Les réglages dans l'appareil sont conservés.)

■ Retrait de la carte micro SD

- Pour retirer la carte micro SD, dans l'écran d'accueil, touchez "⚙" - "Démonter la carte SD" - "Carte SD 1" - ou "Carte SD 2" pour démonter la carte micro SD, et retirez-la ensuite. La carte peut être endommagée ou s'arrêter de fonctionner si vous ne la démontez pas avant de la retirer. Consultez (P5) pour les instructions de retrait de la carte micro SD.

■ Cet appareil

- Utilisez une fiche à 4 conducteurs avec la prise casque de 2,5 mm de diamètre de cet appareil, et utilisez une fiche à 3 conducteurs avec la prise casque de 3,5mm de diamètre. L'appareil n'est pas compatible avec une entrée de microphone.
- Cet appareil ne prend pas en charge l'utilisation simultanée de la prise casque symétrique et de la prise casque. Utiliser ces deux prises en même temps peut causer des dommages.
- Faites en sorte que ni la poussière ni des corps étrangers ne pénètrent dans le logement de la carte micro SD, car cela pourrait causer un dysfonctionnement.
- N'exercez pas de pression trop forte sur cet appareil lorsque celui-ci est posé avec l'écran en dessous. Ceci pourrait endommager l'écran ACL et la molette du volume.
- L'antenne est intégrée en bas du dos de l'appareil principal. La vitesse de transmission de l'appareil peut

être affectée de manière négative si vous obstruez la zone de l'antenne avec votre main.

■ Étiquetage d'autorisation électronique

Vous pouvez vérifier les informations relatives aux autorisations à l'aide de la procédure suivante :

- Touchez "⚙" sur l'écran d'accueil.
- Touchez "Informations sur l'appareil".
- Touchez "Certification".



Licence et Marque commerciale



The *Bluetooth*® word mark and logos are registered trademarks owned by Bluetooth SIG, Inc.

Windows® 7, Windows® Media, and the Windows® logo are trademarks or registered trademarks of Microsoft Corporation in the United States and/or other countries.



The Wi-Fi CERTIFIED Logo is a certification mark of Wi-Fi Alliance®.

iTunes is a trademark of Apple Inc., registered in the U.S. and other countries.

DSD and the Direct Stream Digital logo are trademarks of Sony Corporation.

"All other trademarks are the property of their respective owners."

"Toutes les autres marques commerciales sont la propriété de leurs propriétaires respectifs."

"El resto de marcas comerciales son propiedad de sus respectivos propietarios."

" Tutti gli altri marchi di fabbrica sono di proprietà dei rispettivi proprietari. "

" Alle anderen Warenzeichen sind Eigentum ihrer jeweiligen Eigentümer. "

" Alla andra varumärken tillhör deras respektive ägare. "

"Все товарные знаки являются собственностью соответствующих владельцев."

"所有其他商標為各自所有者所有。"

"所有其他商标均为其各自所有者的财产。"



2-3-12 Yaesu, Chuo-ku, Tokyo 104-0028 JAPAN
2-3-12, Яэсу, Чюо-ку, г. Токио, 104-0028, ЯПОНИЯ

<U.S.A.>

18 PARK WAY, UPPER SADDLE RIVER, NEW JERSEY 07458, U.S.A.
Tel: 1-201-785-2600

<Germany>

Hanns-Martin-Schleyer-Straße 35, 47877 Willich, Germany
Tel: +49(0)8142 4208 188 (Product Support)

<UK>

Anteros Building, Odyssey Business Park, West End Road, South Ruislip,
Middlesex, HA4 6QQ United Kingdom
Tel: +44(0)208 836 3612

<France>

6, Avenue de Marais F - 95816 Argenteuil Cedex FRANCE
Tel: +33(0)969 368 050

Importer in EU / Importateur en UE
Hanns-Martin-Schleyer-Str. 35, 47877 Willich, Germany / Allemagne

Importer in US and Canada / Importateur un États-Unis et Canada
Pioneer Home Entertainment U.S.A.

Enregistrez votre produit sur

<http://www.pioneerelectronics.com> (États-Unis)

<http://www.pioneerelectronics.ca> (Canada)

<http://www.pioneer.eu> (Europe)

© 2017 Onkyo & Pioneer Innovations. All rights reserved.

© 2017 Onkyo & Pioneer Innovations. Tous droits de reproduction et de traduction réservés.

Onkyo group has established its Privacy Policy, available at [<http://pioneer-audiovisual.com/privacy/>].

"Pioneer" is a trademark of Pioneer Corporation, and is used under license.

SN 29403055

F1704-0

Pioneer

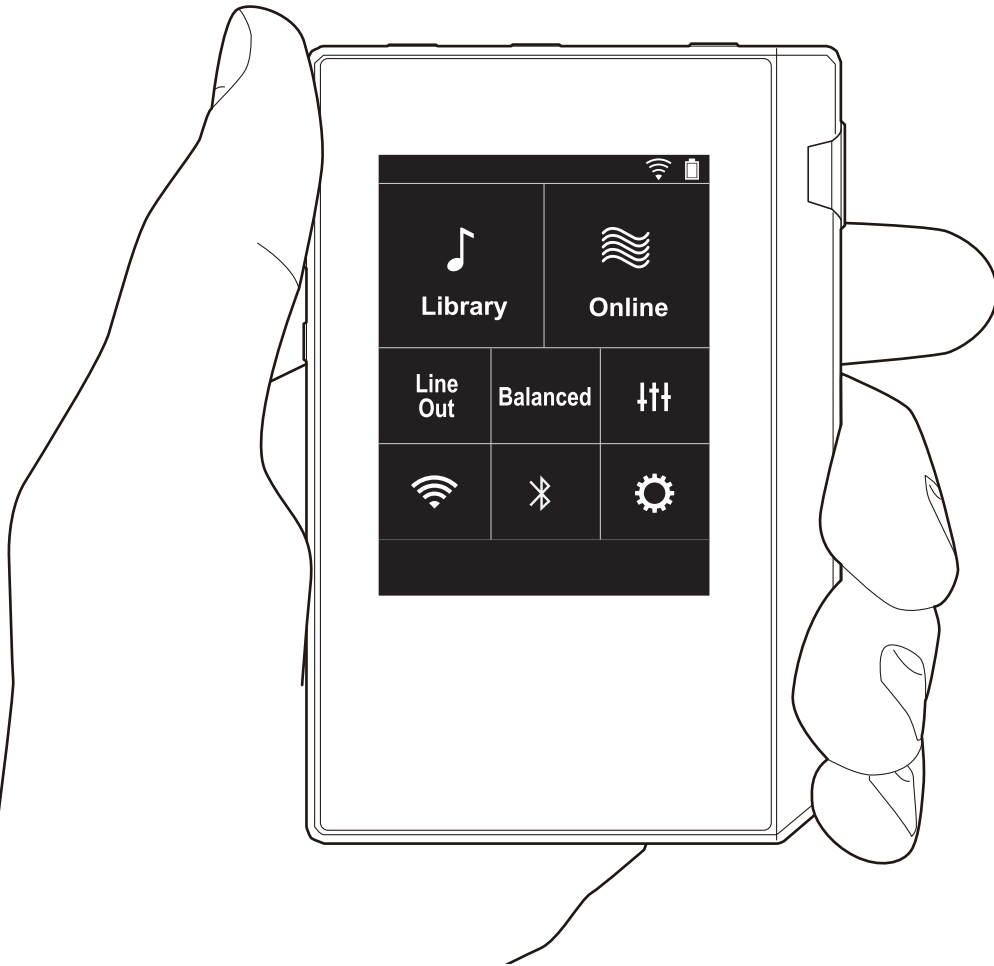

XDP-30R

HIGH RESOLUTION AUDIO PLAYER

取扱説明書

Instruction Manual

Mode d'emploi

▶ **Manual de instrucciones**

Manuale di istruzioni

Bedienungsanleitung

Grundläggande bruksanvisning

Руководство по эксплуатации

使用手冊

使用手冊



Tabla de contenidos

Antes de empezar	2
Qué se encuentra en la caja	3
Nombres de las piezas	4
Nombres de las piezas	4
Configuración inicial	6
Encendido y ajustes iniciales	6
Reproducción	8
Copia de archivos de música con "X-DAP Link"	8
Arrastrar y soltar para copiar música	11
Escuchar música desde la "Biblioteca"	12
Crear una lista de reproducción	14
Uso de servicios de red	15
Conectando BLUETOOTH®	16
Salida línea	17
Configuración avanzada	18
⚙️ Varios ajustes	18
🔊 Ajuste audio	21
Actualización de software	23
Información complementaria	25
Información complementaria	25
Otros	26
Introducción de texto	26
Especificaciones generales	27
Precauciones de uso	28



Qué se encuentra en la caja

1

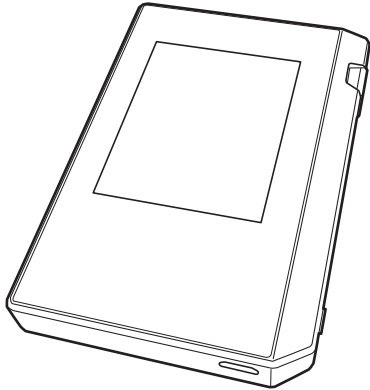

1. Unidad principal (1)
 2. Cable micro USB (1)
 3. Película protectora (1)
Esto protege la unidad principal. Primero, retire la película provisional de la pantalla y después coloque esta otra película.
- Guía de inicio rápido (1)
 - * Este documento es un manual de instrucciones en línea. No se incluye como accesorio.

2

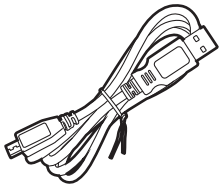

3

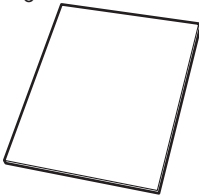



Nombres de las piezas

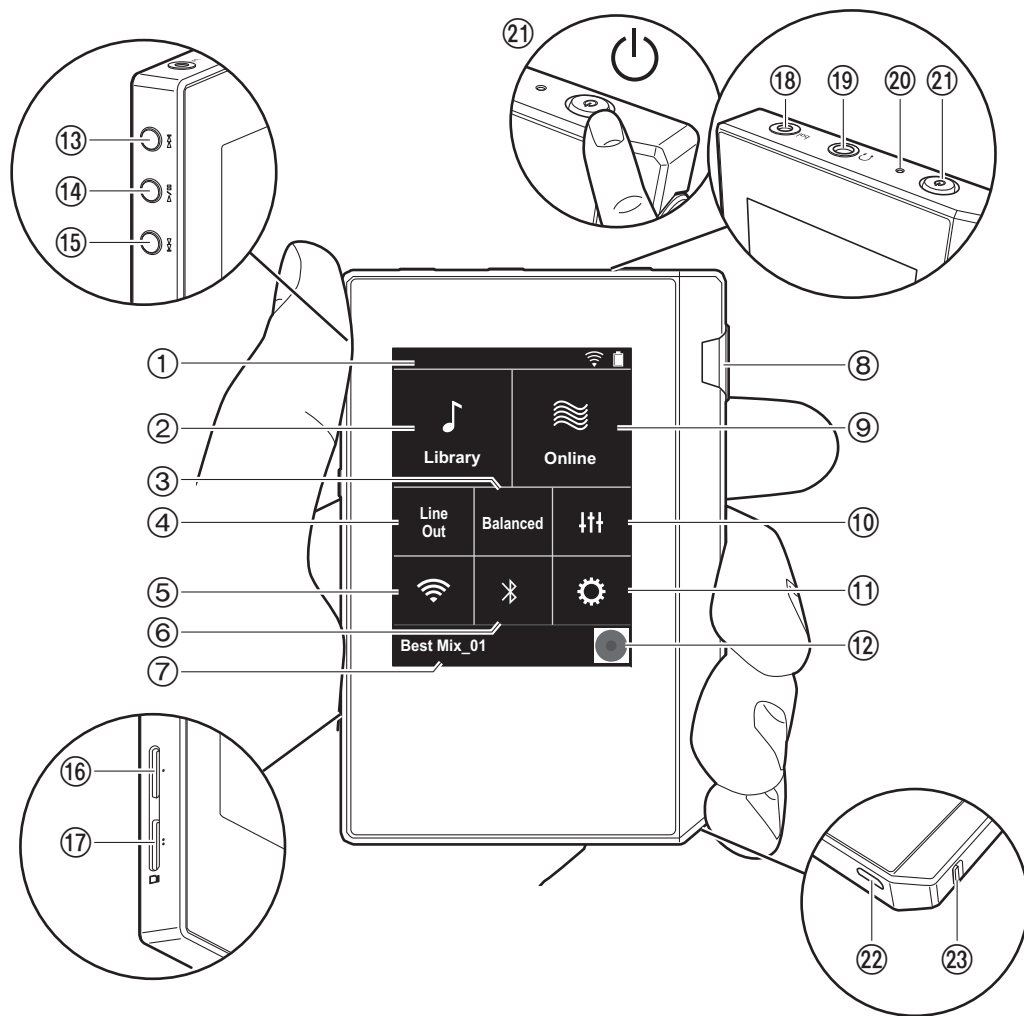

1. Barra de estado
2. Biblioteca: Toque para mostrar las pistas copiadas desde su ordenador (P12).
3. Toque cuando use auriculares balanceados y cambie entre los modos "Balanced" y "A.C.G.".
 - Balanced:** En comparación con la operación normal simple, este modo le permite conseguir una salida mayor y debido a que el alto voltaje no está conectado a tierra junto con la señal pequeña, usted puede esperar un efecto superior en la calidad de la música. Puesto que se consigue una salida mayor, puede usar auriculares con una impedancia más alta.
 - A.C.G.:** El método de operación básico es el mismo que con el modo Balanced, pero usa la tecnología para fijar los estándares de conexión a tierra aún más eficazmente, de modo que pueda disfrutar de una calidad de sonido con una claridad mejorada y más estabilidad que con el modo Balanced. Sin embargo, el volumen de salida es el mismo que con la operación normal simple.
4. Salida línea: Puede cambiar la salida de auriculares al modo de salida de línea para conectar equipos externos. "Line Out" se muestra en la barra de estado si dicha función está activada.
5. Enciende o apaga la función Wi-Fi. "📶" se muestra en la barra de estado si dicha función está activada. La configuración de la conexión es necesaria para usar las funciones Wi-Fi. Consulte "2. Wi-Fi" en la (P7) para la configuración de la conexión.
6. Enciende o apaga la función BLUETOOTH. "📶" se muestra en la barra de estado si dicha función está activada. Para conectar dispositivos habilitados con tecnología inalámbrica BLUETOOTH, es necesario el emparejamiento. Consulte "Conectando BLUETOOTH®" en la (P16) para la configuración de la conexión.
7. Muestra el nombre de la pista que se está reproduciendo. Toque para visualizar la pantalla de reproducción.
8. Regulador del volumen: Gire el regulador para ajustar el volumen.



9. Online: Toque para pasar a una pantalla donde se muestra la lista de los servicios de red, por ejemplo, TuneIn Radio, etc. (P15).
10. Puede determinar la calidad de sonido que prefiera (P21).
11. Puede realizar varios ajustes en la unidad, como los de Wi-Fi y BLUETOOTH (P18).
12. Carátulas: Muestra la carátula de la pista que se está reproduciendo. Toque para visualizar la pantalla de reproducción.
13. Botón de salto (▶▶▶): La reproducción salta a la siguiente pista.
14. Botón de reproducción/pausa (▶ / ||)
15. Botón de salto (◀◀◀): Saltar al comienzo de la pista o a la pista anterior.
16. Ranura para tarjeta micro SD 1
17. Ranura para tarjeta micro SD 2
 - Cuando inserte la tarjeta micro SD en la ranura para tarjetas, insértela con los contactos viendo hacia arriba y empújela hasta el fondo, de tal forma que la tarjeta haga clic cuando encaje en su sitio.

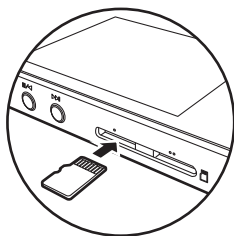

- Para retirar la tarjeta micro SD, primero desmóntela (P28). Después de desmontarla, empuje la tarjeta micro SD hasta que escuche un clic y después tire directamente hacia fuera. La tarjeta micro SD podría salir con impulso, así que tenga cuidado de no perderla.
18. Conector de auriculares (bal.): Conecte los auriculares compatibles con la salida balanceada. (2,5 mm/4

conductores)

19. Conector de auriculares (): Conecte los auriculares habituales. (3,5 mm/3 conductores)
 - Esta unidad no soporta el uso simultáneo del conector de auriculares balanceados y el conector de auriculares. Usar ambos conectores a la vez puede provocar daños.
20. Lámpara de carga: Esta luz se enciende en blanco cuando comienza la carga. Se apaga cuando termina la carga. Si la unidad se encuentra en un estado que le impide cargarse, parpadea en blanco. Espere un momento y vuelva a intentar cargarla.
21. Botón de encendido (): Mantenga pulsado el botón de encendido para encender la unidad. Para desconectar la alimentación, mantenga pulsado el botón de encendido, para que se muestre en la pantalla "¿Apagar?". Puede desconectar la alimentación si toca "Sí". Para encender o apagar la pantalla, solo tiene que pulsar el botón.
 - Si la operación se vuelve inestable, puede apagar la unidad si mantiene pulsado el botón de encendido durante 10 segundos o más. Consulte "Si el funcionamiento se vuelve inestable" (P28) para más detalles.
22. Puerto micro USB: Para cargar la unidad (P6) o transferir archivos de música (P8, P11), conecte el cable micro USB suministrado.
23. Interruptor HOLD: Puede bloquear las operaciones en esta unidad deslizando el interruptor hacia arriba. Cuando el ajuste "Operaciones estando pulsado" (P19) está "Activar", el regulador de volumen y los botones laterales para reproducir, etc., se pueden seguir usando.

Encendido y ajustes iniciales

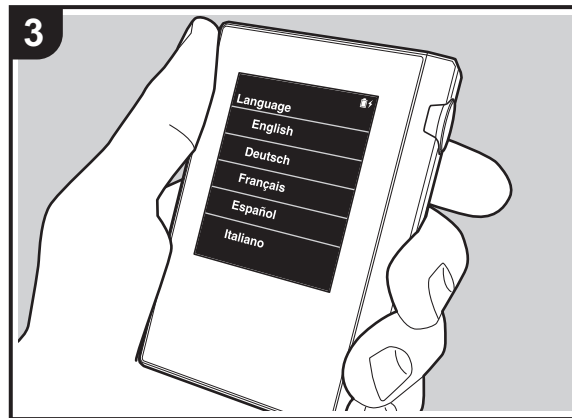
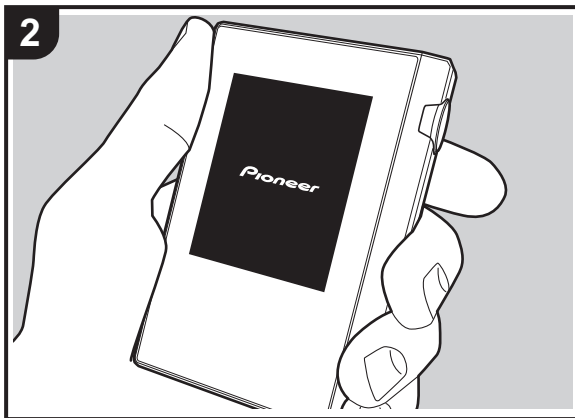
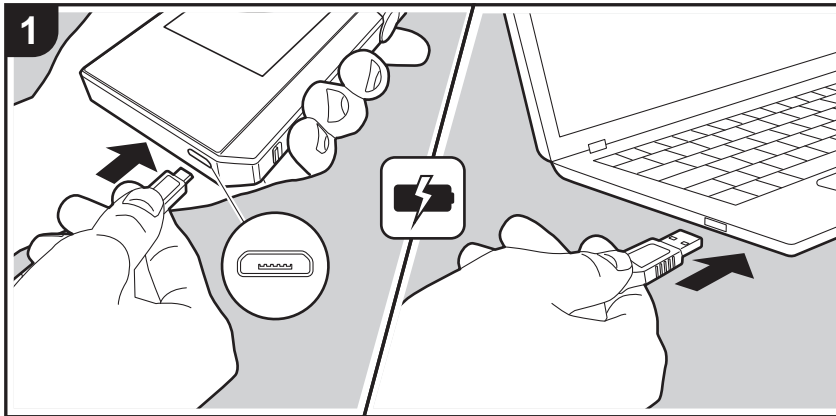

La configuración inicial comienza automáticamente

1. La batería no se entrega cargada en el momento de la compra. Cargue la unidad antes de usarla con el cable micro USB proporcionado. Conecte de tal forma que el lado más ancho del enchufe esté hacia abajo cuando se inserte en el puerto micro USB de esta unidad. La marca de recargando se muestra en la parte superior derecha de la pantalla cuando la carga está en proceso.
 - También puede recargar la unidad mientras esté encendida. En tal caso, puede que el tiempo de recarga se incremente.
2. El encendido comienza automáticamente cuando comienza la recarga, así como los ajustes iniciales.
3. Primero seleccione el idioma que desea usar. Desplácese por la lista de idiomas hacia arriba o hacia abajo, después toque el idioma que desea usar. Cuando se selecciona el idioma, se muestra una confirmación de los ajustes iniciales. Toque "Sí". Si toca "No", saldrá de los ajustes iniciales y se mostrará la pantalla de inicio.

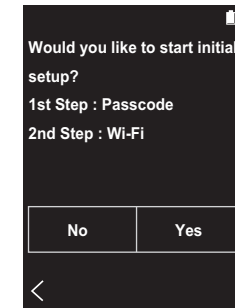

- Los ajustes "Contraseña (P19)" y "Wi-Fi (P18)" se pueden completar más adelante.



■ 1. Contraseña

Configure la contraseña usada para proteger esta unidad. Cuando establece una contraseña, se muestra la pantalla de contraseña si la unidad está encendida o si se está restaurando después de haber apagado la pantalla. Debería crear una contraseña para proteger su cuenta si va a usar un servicio de red.

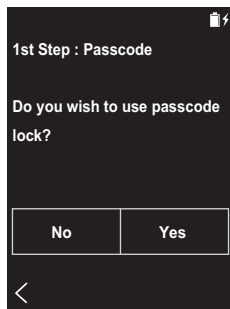

1. Introduzca cualquier número con cuatro dígitos. Si cometió un error, toque "⌫".
2. Vuelva a introducir la contraseña para confirmar.
 - Si introduce la contraseña incorrecta tres veces, aparece un mensaje preguntándole si desea inicializar los ajustes de la unidad. Tenga en cuenta que aunque los ajustes se inicialicen, los archivos de música copiados no se eliminan.

■ 2. Wi-Fi

Configure para utilizar los servicios de red en esta unidad, por ejemplo, TuneIn Radio.

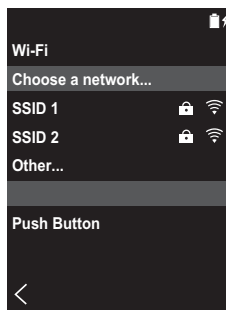
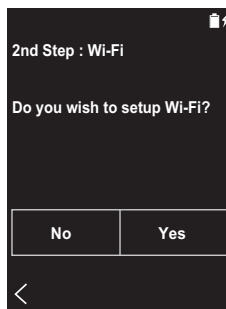

Wi-Fi puede conectarse de estas dos formas.

Selección de SSID:

1. Toque el SSID del punto de acceso al que quiera conectarse del SSID mostrado.
 - Si no se muestra el SSID del punto de acceso, toque "Otros..." en la lista SSID y siga las instrucciones en pantalla para configurar.
2. Después de tocar el campo para introducir la contraseña, introduzca la contraseña del punto de acceso y después toque "Conectar". Para información sobre cómo introducir texto, consulte "Introducción de texto" (P26).

3. "📶" se muestra en la barra de estado en la pantalla cuando las conexiones se hayan completado.

A través del pulsador:

- El punto de acceso necesita tener un botón de ajuste automático.
1. Toque "Pulsador" en la pantalla y pulse el botón de configuración automática en el punto de acceso.
 - El funcionamiento del botón de ajuste automático depende de su dispositivo. Consulte el manual de instrucciones de su dispositivo para ver las indicaciones.
 2. "📶" se muestra en la barra de estado en la pantalla cuando las conexiones se hayan completado.

Copia de archivos de música con "X-DAP Link"

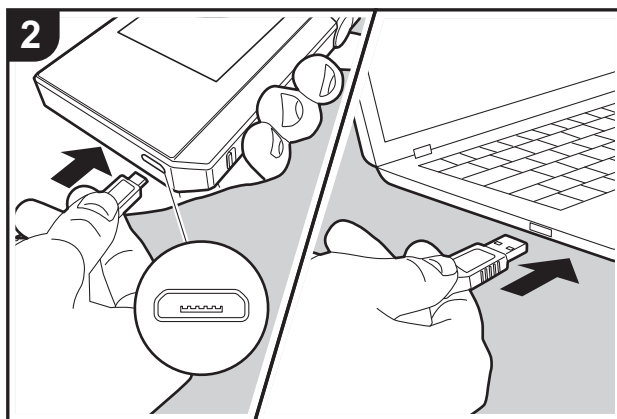

Puede copiar los archivos de música almacenados en su ordenador en el sistema de almacenamiento integrado de esta unidad o en una tarjeta micro SD insertada en esta unidad, y después escuchar la música a través de "Biblioteca" (P12). Puede copiar ya sea usando el software de copia de datos "X-DAP Link" o arrastrando y soltando (P11).

- X-DAP Link es compatible con Windows® 10 (32 bit/64 bit), Windows® 8/8.1 (32 bit/64 bit) y Windows® 7 (32 bit/64 bit).
- Para copiar los archivos a una tarjeta micro SD, inserte una tarjeta micro SD en la ranura de la tarjeta (P5).
- Cuando retire la tarjeta micro SD, desmonte la tarjeta micro SD antes de retirarla (P28).
- Las tarjetas micro SD de formato NTFS no son compatibles con esta unidad.

Instale [X-DAP Link] en su ordenador

Esta unidad es compatible con X-DAP Link versión 1.2.0 o posteriores. Si usa la versión 1.2.0 o versiones anteriores, instale la última versión del software antes de continuar.

Realice el siguiente procedimiento cuando la unidad esté encendida.

1. Encienda el ordenador y descargue el instalador de X-DAP Link desde la siguiente página.
http://jp.pioneer-audiovisual.com/support/av_pc/compo/dap/x-daplink/download/
 Haga doble clic en "setup.exe" para instalar. Siga las instrucciones en pantalla para instalar. Una vez completada la instalación, se creará un acceso directo en el escritorio.
2. Conecte esta unidad a un ordenador mediante el cable micro USB suministrado. Conecte de tal forma que el lado más ancho del enchufe esté hacia abajo cuando se inserte en el puerto micro USB de esta unidad. Podría dañar el conector si intenta introducirlo en el sentido equivocado.
 No toque "Desmontar", mostrado en la pantalla de esta



unidad hasta que se haya completado la copia. Si lo tocara, desconecte el cable micro USB y vuelva a conectarlo.

3. Inicie X-DAP Link. Los siguientes tipos de pantallas se muestran cuando lo inicia.



Copiado de música desde un ordenador

1. Haga clic en **1** y seleccione la carpeta que contiene los archivos de música que desea copiar. Si la carpeta que desea copiar ya se está mostrando, comience a seleccionar desde **2**.

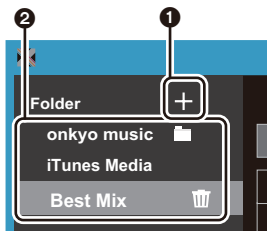

Música Onkyo

Si existen archivos que haya descargado de Música Onkyo (una página que distribuye archivos de música), seleccione esta carpeta.

Medios de iTunes

Si usa iTunes®, se muestra una lista de reproducción y contenido. Si no se puede seleccionar iTunes, abra

"Preferencias" - "Avanzado" en iTunes, y después seleccione la casilla de "Compartir el XML de la biblioteca de iTunes con otras aplicaciones".

- Puede que haya algunas diferencias en las pantallas de operaciones y en cómo se realizan las operaciones dependiendo de la versión de iTunes. Para obtener más información, consulte las instrucciones de funcionamiento de iTunes.

2. Se muestra una lista de archivos de música en el centro de la pantalla cuando la selecciona.

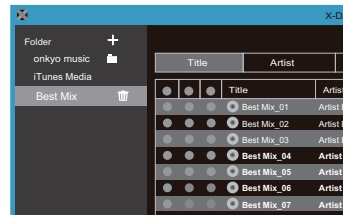

3. Haga clic en **3** en la parte inferior izquierda de la pantalla y seleccione el destino de la copia. Cuando copie al Memoria interna de esta unidad, seleccione "Internal"; cuando copie a una tarjeta micro SD, seleccione "Removable Storage" en la tarjeta donde se copiará y después haga clic en "OK". También puede hacer clic en **4** **5** para especificar destinos diferentes a **3** para la copia.

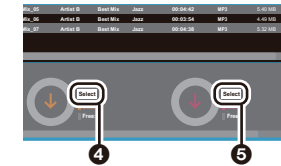
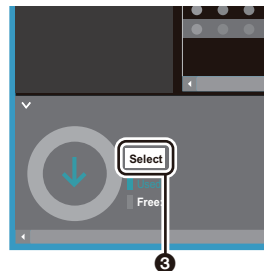

4. Seleccione los archivos de música que quiere copiar según el destino de la copia especificado en el paso 3. Si el destino de la copia se seleccionó haciendo clic en **3**, marque las casillas en la columna **6** ubicada a la izquierda de los archivos de música que se van a agregar. Al hacer clic en el botón de selección **7** en la parte superior de la lista, puede seleccionar o deseleccionar todas las pistas.

- Si ya hay archivos de música copiados en el destino de copia, el botón de selección se activa automáticamente. Si hay archivos de música que quiera eliminar de esta unidad, deselectionelos.

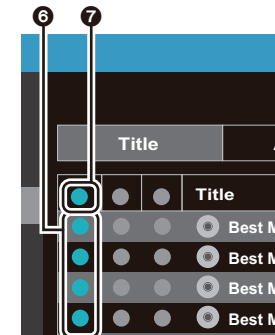



Si el destino de la copia se seleccionó haciendo clic en **4**, haga clic en **8** en la columna de en medio, y si se hizo clic en **5** para seleccionar el destino de la copia, haga clic en el botón de selección **9** en la columna del lado derecho.

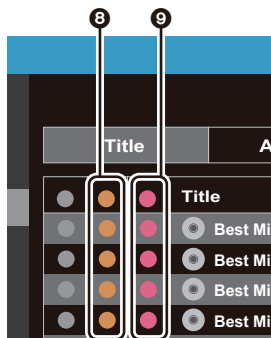

5. Si el destino de la copia se seleccionó haciendo clic en **3** en el paso 3, haga clic en **10**.

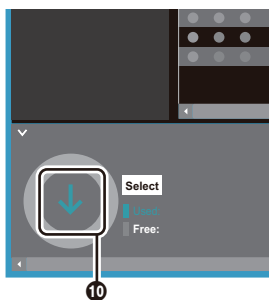

Si el destino de la copia se seleccionó haciendo clic en **4**, haga clic en **11**, y si se seleccionó **5** haga clic en **12**.

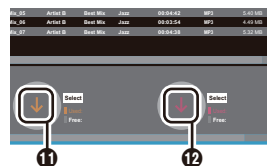

6. Cuando "OK" está seleccionado en la pantalla de confirmación, los archivos de música seleccionados se copiarán en esta unidad.
 - Cuando se está copiando un archivo de música y aparece un mensaje de error, reinicie la unidad y realice la operación de nuevo. Si el mensaje de error aparece de nuevo, use el ordenador para borrar la carpeta "xdaplink" del almacenamiento integrado de esta unidad.
7. Toque "Desmontar" en la pantalla de esta unidad y desconecte el cable micro USB. Consulte "Escuchar música desde la "Biblioteca""(P12) para ver las funciones de reproducción.

Arrastrar y soltar para copiar música

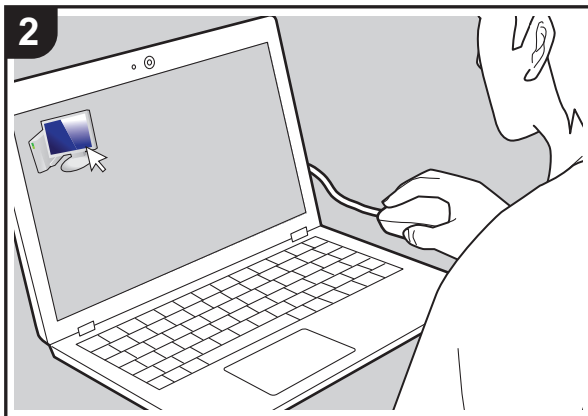
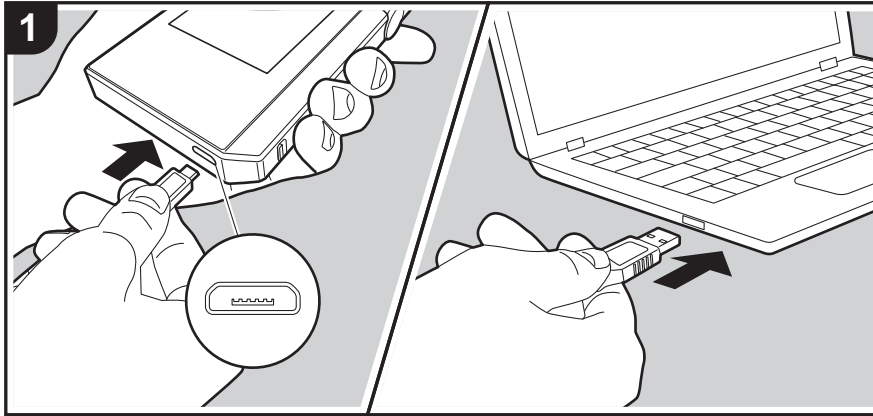

Puede copiar los archivos de música almacenados en su ordenador en el sistema de almacenamiento integrado de esta unidad arrastrando y soltando en una tarjeta micro SD insertada en esta unidad, y después escuchar la música a través de "Biblioteca" (P12).

- Para copiar los archivos a una tarjeta micro SD, inserte una tarjeta micro SD en la ranura de la tarjeta (P5).
- Cuando retire la tarjeta micro SD, desmonte la tarjeta micro SD antes de retirarla (P28).
- Las tarjetas micro SD de formato NTFS no son compatibles con esta unidad.

Copiado de música desde un ordenador

1. Conecte esta unidad a un ordenador mediante el cable micro USB suministrado. Conecte de tal forma que el lado más ancho del enchufe esté hacia abajo cuando se inserte en el puerto micro USB de esta unidad. Podría dañar el conector si intenta introducirlo en el sentido equivocado.

No toque "Desmontar", mostrado en la pantalla de esta unidad hasta que se haya completado la copia. Si lo tocara, desconecte el cable micro USB y vuelva a conectarlo.

- Si en su ordenador aparece "AutoPlay" o algo similar, seleccione "Open folder to view files" y después continúe con el paso 3.

2. Abra "PC", "My Computer", etc., en su ordenador.
3. Seleccione el destino para guardar en la lista. Para copiar en el almacenamiento integrado en esta unidad, abra "Internal". Para copiar a una tarjeta micro SD, abra la tarjeta "Removable Storage" en la que quiere hacer la copia.
 - La pantalla mostrada depende del sistema operativo y del idioma de su ordenador.
4. Arrastre y suelte la carpeta de su ordenador que contiene los archivos de música que quiere copiar en el destino de la copia.
5. Toque "Desmontar" en la pantalla de esta unidad y desconecte el cable micro USB. Consulte "Escuchar música desde la "Biblioteca""(P12) para ver las funciones de reproducción.

Escuchar música desde la "Biblioteca"

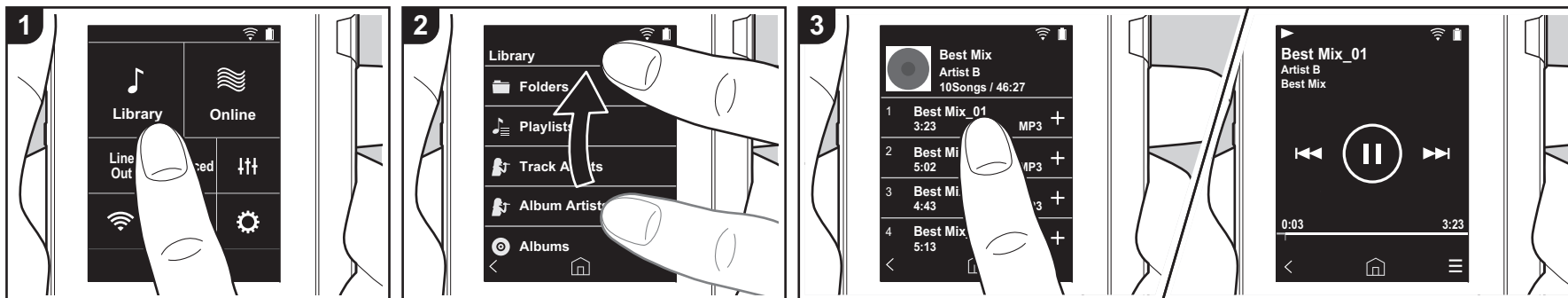

Puede escuchar archivos de música copiados desde su ordenador o en una tarjeta micro SD insertada. Tenga en cuenta que las operaciones para reproducir son las mismas para ambos.

- Consulte (P5) para ver cómo insertar la tarjeta micro SD.
- Cuando retire la tarjeta micro SD, desmonte la tarjeta micro SD antes de retirarla (P28).
- Las tarjetas micro SD de formato NTFS no son compatibles con esta unidad.

■ Reproducción de música con la "Biblioteca"

1. Cuando toca "Biblioteca" en la pantalla de inicio, se muestra una lista catalogada de pistas que usted copió desde su ordenador.
 - Puede que las pistas sincronizadas tarden un poco en aparecer.
2. Deslice la pantalla de la lista hacia arriba y hacia abajo, y después toque la categoría que desee.

Carpetas

Se muestran todas las pistas guardadas en el mismo nivel de carpeta.

Listas

Muestra una lista de listas de reproducción que ha creado (P14).

Artistas pistas

Se muestra por artista, según el registro en los archivos de música como artistas participantes.

Artistas álbum

Se muestra por artista, según el registro en los archivos de música como artistas participantes en el álbum.

álbumes

Se muestra por álbum.

canciones

Se muestran todas las pistas.

Géneros

Se muestra por género.

3. Cuando toca la pista que quiere reproducir en la lista de pistas, la pantalla cambia a la pantalla de reproducción y comienza la reproducción. Toque "<" en la parte inferior izquierda de la pantalla para regresar a la lista de pistas.

- No conecte unos auriculares con una impedancia fuera del rango nominal puesto que se podrían provocar daños. Consulte "Especificaciones generales"(P27) para ver las especificaciones de los auriculares.
- En el momento de la compra, está activada la función Sincronización automática, así que cuando se copian archivos de música a esta unidad o cuando tiene insertada una tarjeta micro SD con archivos de música (P5), los datos se sincronizan automáticamente. Cuando no se ha configurado "Sincronización automática" (P19), puede que no se visualicen las pistas.

Ajuste del volumen

Gire el regulador de volumen para ajustar el volumen.

- La barra de volumen se muestra en la pantalla cuando gira el regulador de volumen.

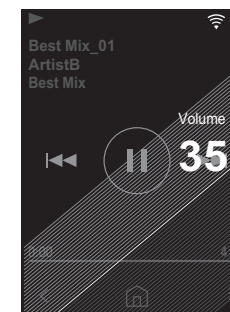



■ La pantalla de reproducción

Pantalla **A**

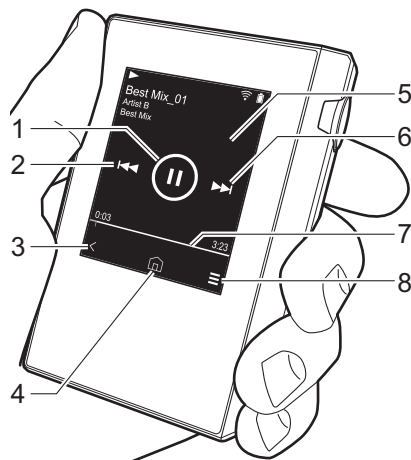

1. Reproducción/pausa (▶ / ||)
2. Saltar (⏮)
- Saltar al comienzo de la pista o a la pista anterior.
3. Volver a la lista de pistas.
4. Vuelve a la pantalla de inicio.
5. Toque para visualizar la carátula del álbum.
6. Saltar (▶▶)
- La reproducción salta a la siguiente pista.
7. Barra de búsqueda
Va progresando junto con el progreso de la pista. Si desliza la posición de la reproducción actual a la izquierda o a la derecha, puede desplazarla al sitio en donde levante su dedo.
8. Cambia a la pantalla **B**.

Pantalla **B**

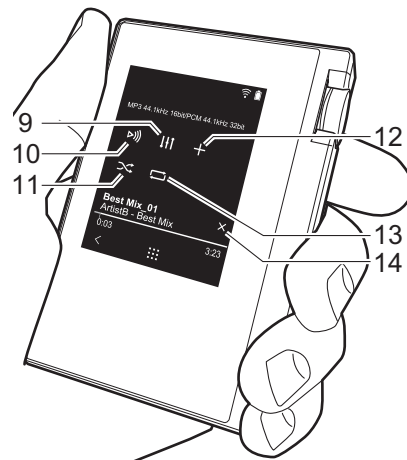

9. Ajuste audio
Puede determinar la calidad de sonido que prefiera (P21).
10. Cambie la salida entre "Auriculares", "Salida línea" o "Bluetooth".
 - Cuando "Salida línea" está seleccionada, la salida a través del conector de auriculares está al máximo volumen, así que no use los auriculares. Ajuste el volumen en el dispositivo conectado.
 - "Bluetooth" se muestra cuando está activada la función BLUETOOTH y hay conectado un dispositivo habilitado con tecnología inalámbrica BLUETOOTH.
11. Modo aleatorio

Puede activar o desactivar la reproducción aleatoria tocando esto. "∞" se muestra en la barra de estado en la pantalla si dicha función está activada.

12. La pista que se está reproduciendo se añade a la lista de reproducción (P14).
13. Modo repetición
Toque para cambiar el modo: Repetición de 1 pista, → repetición de todas las pistas, → no repetición. "🔄" se muestra en la barra de estado en la pantalla cuando está seleccionada la repetición de una pista; si está seleccionada la repetición de todas las pistas, se muestra "🔄".
 - No puede seleccionarse la repetición de una pista cuando está activado el modo de reproducción aleatoria.
14. Cambia a la pantalla **A**.



Crear una lista de reproducción

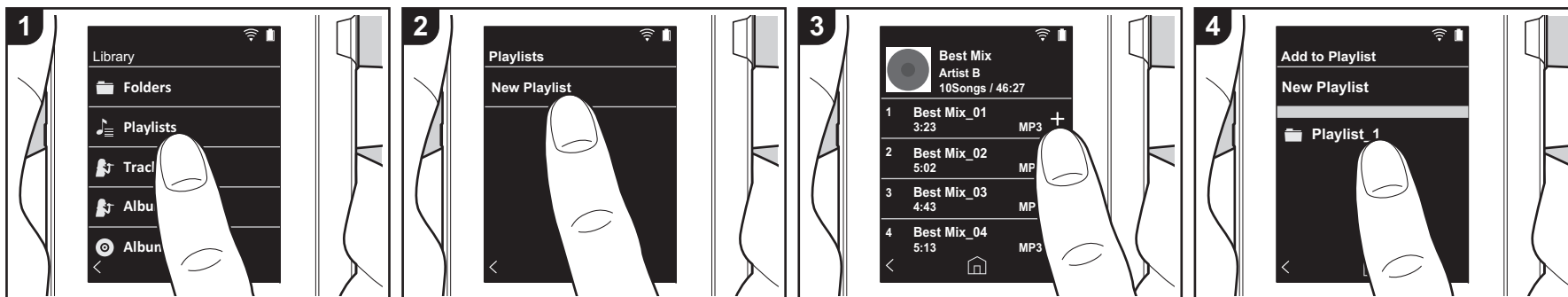

Puede seleccionar las pistas que desea incluir en su propia lista de reproducción.

1. Toque "Listas" en la lista catalogada en la "Biblioteca".
2. Toque "Nueva lista de reproducción" e introduzca el título. Para información sobre cómo introducir texto, consulte "Introducción de texto" (P26). Toque "<" en la parte inferior izquierda de la pantalla para cambiar a la lista de pistas cuando haya terminado de introducir el texto.
3. En la lista, toque el símbolo "+" ubicado a la derecha de la pista que desea añadir a la lista de reproducción.
4. Toque una lista de reproducción que haya creado para registrar la pista en dicha lista.
5. Repita los pasos 3 y 4 para agregar más pistas a la lista de reproducción.
 - Las listas de reproducción creadas fuera de la "Biblioteca", por ejemplo, en iTunes, no se muestran entre las listas de reproducción de esta unidad.

■ Editar una lista de reproducción

Toque "Listas" en la lista de categorías en la "Biblioteca" para mostrar las listas de reproducción.

Eliminar una lista de reproducción:

Toque "⋮" en la parte superior derecha de la lista de reproducción que desea eliminar y después toque "🗑️".

Para cambiar el nombre de una lista de reproducción:

Toque "⋮" en la parte superior derecha de la lista de reproducción cuyo nombre desea cambiar y después toque "✎".

■ Editar pistas en una lista de reproducción

Toque "Listas" en la lista de categorías en la "Biblioteca" para mostrar las listas de reproducción. Toque la lista de reproducción que desea editar a continuación.

Eliminar una pista de una lista de reproducción:

Toque "⋮" en la parte superior derecha de la pista que desea eliminar y después toque "🗑️".

- Las pistas no se borran de la unidad aunque las elimine de una lista de reproducción.

Para cambiar el orden de las pistas en una lista de reproducción:

Toque "⋮" en la parte superior derecha de la pista que desea reordenar y después toque "↑↓".

Uso de servicios de red

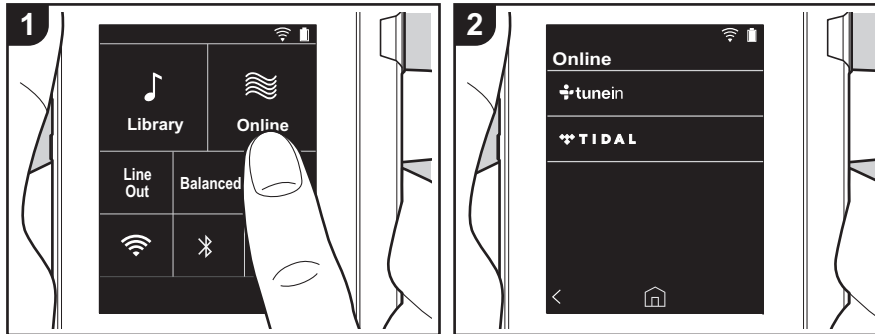

Puede utilizar servicios de red como TuneIn Radio o TIDAL conectando esta unidad a una red con conexión a internet.

- Se necesita una conexión Wi-Fi para reproducir los servicios por red.
- Dependiendo del servicio de red, puede que sea necesario que el usuario se registre antes desde su ordenador. Consulte en el sitio web de cada uno de estos servicios la información pertinente.
- Puede que se amplíen las funcionalidades mediante actualizaciones del software y que los proveedores de servicios cesen su actividad, lo que significa que algunos servicios de red y contenidos puede que no estén disponibles en el futuro.

Reproducción

Realice el siguiente procedimiento cuando la unidad esté encendida.

1. Toque "Online" en la pantalla de inicio de esta unidad.
2. Toque el servicio de red que desea usar.

3. Siga las instrucciones que aparecen en pantalla y toque la emisora de radio o el programa para comenzar la reproducción.

- Toque "<" en la parte inferior izquierda de la pantalla para regresar a la pantalla anterior.

Menús del servicio de red

Puede registrar determinadas emisoras como favoritas o eliminar otras previamente guardadas como tales. El menú que se muestre dependerá del servicio seleccionado en ese momento. Se muestra un menú si toca "☰" en la parte inferior derecha de la pantalla mientras se reproduce una estación, y después puede tocar "⋮" en medio de la pantalla.

Acerca de la Cuenta TuneIn Radio

Crear una cuenta en el sitio web de TuneIn Radio (tunein.com) e iniciar sesión desde la unidad le permite añadir

automáticamente emisoras de radio favoritas y programas a su carpeta "My Presets" de la unidad a medida que las sigue en el sitio web. "My Presets" se muestra por debajo de TuneIn Radio. Para visualizar una emisora de radio registrada en "My Presets", debe iniciar sesión en TuneIn Radio desde la unidad. Para iniciar sesión, seleccione "Login" - "I have a TuneIn account" en la lista superior de "tunein" en la unidad y, a continuación, introduzca su nombre de usuario y contraseña.

- Si asocia el dispositivo en Mi Página dentro del sitio web de TuneIn Radio empleando el código de registro obtenido mediante la selección de "Login" en la unidad, puede acceder desde "Login" - "Login with a registration code" sin introducir el nombre de usuario y contraseña.



Conectando BLUETOOTH®

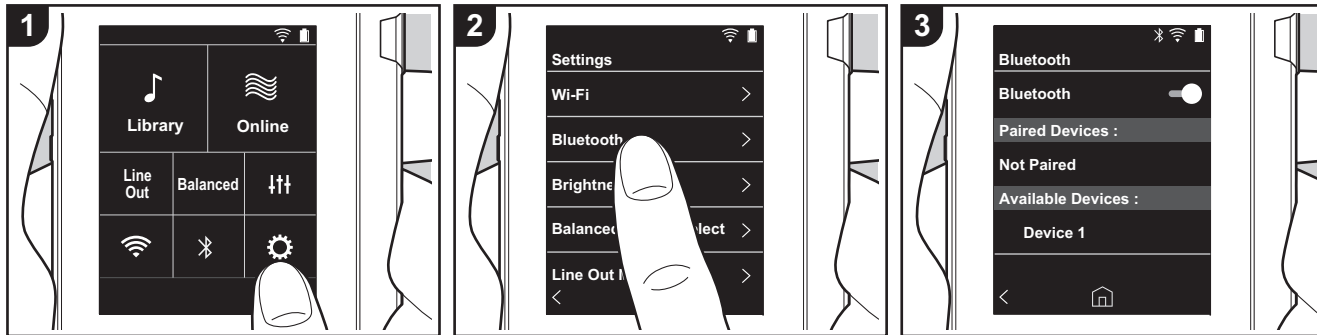

Puede escuchar música sin cables usando dispositivos habilitados con tecnología inalámbrica BLUETOOTH como auriculares o altavoces. La recepción es posible a una distancia de 10 m con una línea de visión despejada. La distancia de comunicación se reducirá en algunas condiciones.

Emparejamiento para reproducción

Cuando se conectan dispositivos habilitados con tecnología inalámbrica BLUETOOTH por primera vez, es necesario el emparejamiento. Asegúrese de que el dispositivo habilitado con tecnología inalámbrica BLUETOOTH que quiere conectar está listo para ser detectado.

1. Toque "⚙️" en la pantalla de inicio.
2. Toque "Bluetooth".
3. Active la función BLUETOOTH y seleccione el dispositivo para conectarse de la lista "Disp. disponibles".
4. El emparejamiento terminará en poco

5. Toque "Biblioteca" o "Online" en la pantalla de inicio.
 - Esta unidad puede almacenar la información de hasta ocho dispositivos emparejados.

Cuando se conecta después de la primera vez

1. Toque "⚙️" en la pantalla de inicio.
2. Toque "Bluetooth" y toque el dispositivo que quiere conectar en "Disp. emparejados".

Cancelar una conexión

1. Toque "⚙️" en la pantalla de inicio.
2. Toque "Bluetooth".
3. Toque "⏏️" en la parte superior derecha del dispositivo que desea desconectar y después toque "Desconectar".
 - La información de emparejamiento no se borra aunque cancele la conexión. Toque "Omitir este dispositivo" para eliminar la información de

emparejamiento.

Salida línea

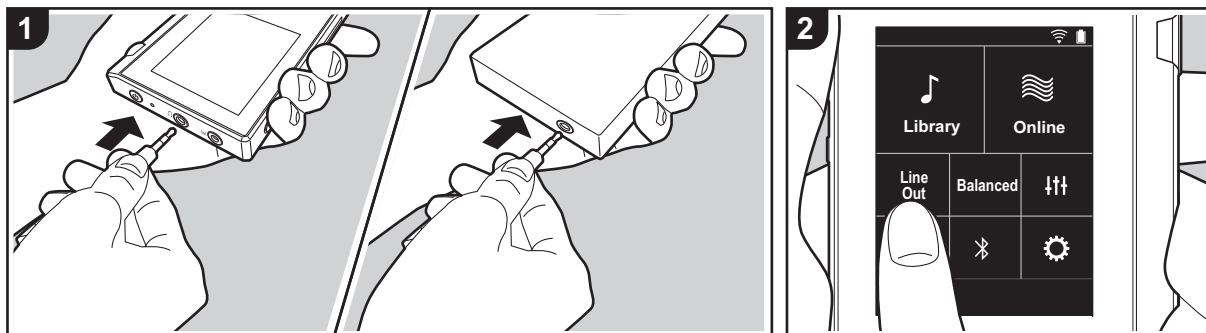

Puede conectar, por ejemplo, un amplificador de auriculares o un conversor D/A que tenga una entrada de línea. Necesitará un conector de auriculares (disponible comercialmente) para conectarlos a esta unidad. Asegúrese de que cuenta con el tipo de conector de auriculares correcto para el conector del dispositivo que está conectando.

Conectar un dispositivo

1. Conecte el dispositivo a esta unidad mediante el conector de auriculares.
2. Encienda esta unidad y seleccione "Line Out" en la pantalla de inicio para activar Line Out. "Salida línea" se muestra en la barra de estado en la pantalla si dicha función está activada.
 - Cuando "Salida línea" está activada, la salida a través del conector de auriculares está al máximo volumen, así que no use los auriculares. Ajuste el volumen en el dispositivo conectado.



⚙️ Varios ajustes

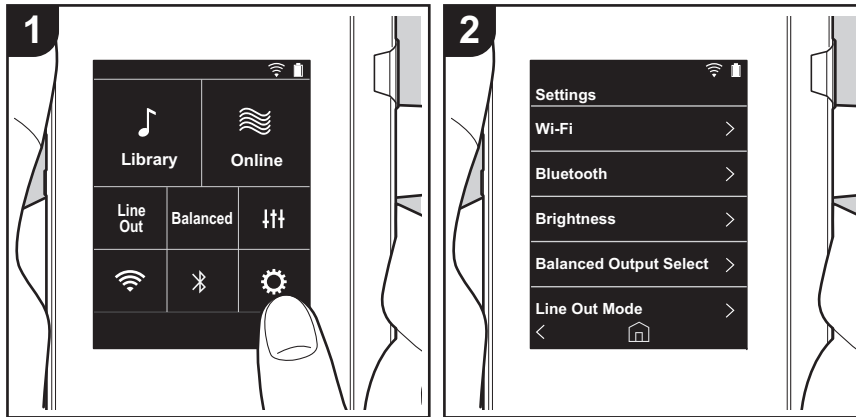

Toque ⚙️ para realizar los ajustes de Wi-Fi y BLUETOOTH, de la salida de audio, de la contraseña, de las actualizaciones de software, entre otros.

1. Toque "⚙️" en la pantalla de inicio.
2. Toque el elemento que desea ajustar.

■ Wi-Fi

"Activado": Está activada la conexión a una red mediante Wi-Fi. Esto también le permite realizar varios ajustes relacionados con la red Wi-Fi, por ejemplo, seleccionar el SSID del punto de acceso que se conectará.

"Apagado (valor predeterminado)": La conexión a través de Wi-Fi no está activada

■ Bluetooth

"Activado": Habilita la conexión con un dispositivo habilitado con tecnología inalámbrica BLUETOOTH. Esto también le permite realizar varios ajustes relacionados con la función BLUETOOTH, por ejemplo, el emparejamiento.

"Apagado (valor predeterminado)": Cuando no se va a usar la función BLUETOOTH

■ Brillo

Puede ajustar el brillo de la pantalla. El brillo se puede ajustar con la barra deslizadora en 10 pasos, de "⚙️ (1)" a "⚙️ (10)". La pantalla se vuelve más brillante si se desliza hacia la derecha (el valor predeterminado es "9").

■ Selección de salida Equilibrada

Se usa cuando se conectan unos auriculares balanceados.

"Balanced (valor predeterminado)": En comparación con la operación normal simple, puede conseguir una salida mayor y el alto voltaje no está conectado a tierra junto con la señal pequeña, de modo que puede esperar un efecto superior en la calidad de la música. Puesto que se consigue una salida mayor, puede usar auriculares con una impedancia más alta.

"A.C.G.": El método de operación básico es el mismo que con el modo Balanced, pero usa la tecnología para fijar los estándares de conexión a tierra aún más eficazmente, de modo que pueda disfrutar de una calidad de sonido con una claridad mejorada y más estabilidad que con el modo Balanced. Sin embargo, el volumen de salida es el mismo que con la operación normal simple.

- Esta unidad no soporta el uso simultáneo del conector de auriculares balanceados y el conector de auriculares. Usar ambos conectores a la vez puede provocar daños.

■ Modo de línea de salida

"Activado": Cambie la salida de auriculares al modo de salida de línea para conectar



equipos externos. Cuando "Modo de línea de salida" está activada, la salida a través del conector de auriculares está al máximo volumen, así que no use los auriculares. Ajuste el volumen en el dispositivo conectado.

- Cuando está activado en los modelos europeos, puede seleccionar "Fijo (valor predeterminado)" o "Variable". Cuando está seleccionado "Variable", se puede ajustar el volumen en esta unidad. Si selecciona "Fijo", ajuste el volumen en el dispositivo externo conectado.

"Apagado (valor predeterminado)": La salida de línea no está activada.

■ Audio

Ganancia: Puede seleccionar el nivel de salida de auriculares para adecuarlo a los suyos. Seleccione "alto (valor predeterminado)", "Normal", o "bajo".

- Si piensa seleccionar "alto", baje primero el volumen.
- Cuando conecte un par de auriculares por primera vez, establézcalo en "bajo" y cambie el nivel de volumen gradualmente.

limitador de volumen: Puede establecer un límite máximo de volumen para que el volumen no aumente demasiado. Seleccione de "0" a "60 (valor predeterminado)".

■ Sincr. biblioteca musical

Sincronización automática: Cuando esto está activado, los archivos de música que ha copiado a esta unidad desde un ordenador o los archivos de música almacenados en una tarjeta micro SD se sincronizan automáticamente con la biblioteca.

"Activado (valor predeterminado)": Cuando se va a usar esta función

"Apagado": Cuando no se va a usar esta función

Sincronizar ahora

Si "Sincronización automática" está desactivado, toque esto para sincronizar manualmente los archivos de música con la biblioteca. Puede seleccionar "Sincronizar Todo" o "Sincronizar Canciones Agregadas" después de tocar esto.

Sincronizar Todo: Seleccione para sincronizar todas las pistas transferidas.

Sincronizar Canciones Agregadas: Seleccione para sincronizar solo las pistas que han sido añadidas.

■ Desmontar la tarjeta SD

Puede desmontar una tarjeta micro SD. La tarjeta podría dañarse o dejar de funcionar correctamente si no la desmonta primero.

■ Botones físicos

Rotación de volumen: Puede establecer la dirección en la que debe girarse el regulador para ajustar el volumen.

Normal (valor predeterminado): Gire el regulador a la derecha para aumentar el volumen. Inverso: Gire el regulador a la izquierda para aumentar el volumen.

■ Operaciones estando pulsado

Cuando se encuentra "Activar", aunque deslice todo el interruptor hacia arriba (P5) para bloquear las operaciones de esta unidad, el regulador de Volumen y los botones laterales para la reproducción (P5), etc., podrán seguir usándose. Toque esto para cambiar los ajustes de "Volumen" y "Botones laterales".

Volumen: "Desactivar (valor predeterminado)"/"Activar"

Botones laterales: "Desactivar (valor predeterminado)"/"Activar"

■ Administración de energía

Desac. visualiz. autom.: La pantalla LCD de la unidad se apaga automáticamente cuando pasa un tiempo determinado sin realizar operaciones.

Seleccione "Apagado", "15 segundos", "30 segundos (valor predeterminado)", "1 minuto", "2 minutos", o "5 minutos".

Desac. encendido autom.: La alimentación de la unidad se cambia automáticamente a "Apagado" cuando pasa un tiempo determinado sin realizar operaciones.

Seleccione "Apagado (valor predeterminado)", "10 minutos", "30 minutos", o "60 minutos".

■ Contraseña

Bloqueo con contraseña: Establezca una contraseña de 4 dígitos para proteger esta unidad. (Esto no está configurado de forma predeterminada)

Cambiar contraseña: Cambiar el número de la contraseña. Esto no se puede seleccionar si no se ha establecido ninguna contraseña previamente.

- Si introduce la contraseña incorrecta tres veces, aparece un mensaje preguntándole si desea inicializar los ajustes de la unidad. Aunque los ajustes se inicialicen, los archivos de música copiados no se eliminan.
- Debería crear una contraseña para proteger su cuenta si va a usar un servicio de red.

■ Idioma(Language)

Seleccione el idioma que desea usar. Desplácese por la lista de idiomas hacia arriba o hacia abajo, después toque el idioma que desea usar.



Inglés, alemán, francés, español, italiano, sueco, ruso, chino tradicional, chino simplificado o japonés.

■ Actualización software

Aviso de actualización: La disponibilidad de una actualización de software se notificará a través de la red cuando se encuentre seleccionado "Activar".

"Desactivar": No notificar

"Activar (valor predeterminado)": Notificar

Actualizar ahora: El software se puede actualizar a través de la red o de una tarjeta micro SD.

Selecciona "A través de Red" o "A través de tarjeta SD". No podrá seleccionar ninguna opción si no hay actualizaciones de software.

■ Info del dispositivo

Versión de software: Se visualiza la versión actual del software.

Dirección MAC: La dirección MAC de esta unidad. Este valor es específico para el componente y no se puede cambiar.

Número de serie: El identificador único de esta unidad.

licencia: Muestra una guía de nuestra política de privacidad y de las licencias para el software de fuentes abiertas.

Certificación: Se muestran los certificados de los estándares de seguridad adquiridos.

■ Restablecer

Restaurar todos ajustes: Los ajustes de la unidad se inicializarán. Tenga en cuenta que los archivos de música copiados al almacenamiento interno no se eliminan. Al reiniciar la unidad, se muestra automáticamente la pantalla de ajustes iniciales.

Restauración de fábrica: Restaure la unidad a las condiciones en las que estaba cuando la compró. Tenga en cuenta que los archivos de música copiados al almacenamiento interno y los datos de los ajustes se eliminan.



⚡ Ajuste audio

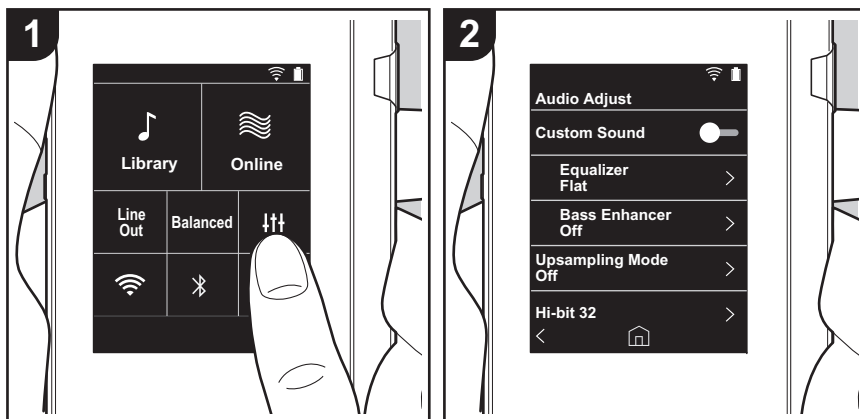

Toque ⚡ para determinar la calidad de sonido que prefiera.

1. Toque "⚡" en la pantalla de inicio.
2. Toque el elemento que desea ajustar.

■ Sonido personal.

"Activado": Seleccione para usar "Ecuualizador" y "Bass Enhancer"

"Apagado (valor predeterminado)": Cuando no se va a usar esta función

Ecuualizador: Puede seleccionar la calidad de sonido que guste desde "Flat (valor predeterminado)", "Pop", "Rock", "Jazz", "Dance", "Vocal", "Personalizado 1", "Personalizado 2" o "Personalizado 3".

Tenga en cuenta que puede registrar sus propios ecualizadores originales en Personalizado 1 a 3 mediante las siguientes operaciones.

1. Para editar un ecualizador, primero toque el ecualizador que desea editar y después vuelva a tocarlo.
2. Toque "< >" para modificar la frecuencia y toque "∨ ^" para ajustar el volumen de la frecuencia seleccionada.
3. Toque "Guardar" cuando la edición se haya terminado y seleccione la ubicación para guardarla, de Personalizado 1 a 3.

Bass Enhancer: Seleccione un efecto de sonido de bajo del nivel 1 al 5.

Seleccione "Apagado (valor predeterminado)", "1", "2", "3", "4" o "5".

■ Modo upsampling

Las frecuencias de muestreo de las pistas reproducidas están sobremuestreadas para la salida.

Seleccione "Apagado (valor predeterminado)", "96k / 88.2k", o "192k / 176.4k".

■ Hi-bit 32

"Activado": el audio de 16 o 24 bits se recuantifica a 32 bits para lograr un sonido más suave y refinado.

"Apagado (valor predeterminado)": Cuando no se va a usar esta función

■ Filtro digital

Modificando las características del filtro del convertor digital integrado puede disfrutar de tres tipos diferentes de calidad de sonido modificada.

Seleccione "Agudo (valor predeterminado)", "lento", o "corto".



■ Gama Lock ajusta

Puede mejorar la calidad del sonido ajustando el rango de bloqueo de las fluctuaciones de la señal de entrada de audio (modulación). El rango de bloqueo se puede ajustar desde el más preciso "Estrecho" hasta "Ancho" en siete pasos. (El valor predeterminado es "Normal")

- Si cambia el rango de bloqueo y el sonido se interrumpe, ajústelo a los extremos Normal o Ancho.



Actualización de software

La función de actualización de esta unidad

La unidad dispone de una función que permite actualizar el software a través de una red o una tarjeta micro SD. Esto nos permite llevar a cabo mejoras de diversas operaciones y añadir características.

Cómo actualizar

Existen dos métodos de actualización de firmware: por medio de la red o por medio de una tarjeta micro SD. Use el más conveniente para su entorno. La actualización podría requerir aproximadamente 3 minutos para completarse mediante cualquiera de los métodos: por medio de la red y por medio de una tarjeta micro SD. Además, los ajustes actuales están garantizados independientemente del método utilizado para la actualización.

- Para obtener la información más reciente de las actualizaciones, visite nuestro sitio web. No es necesario actualizar el software de la unidad si no hay actualizaciones disponibles.
- Durante una actualización, no
 - Desconecte y vuelva a conectar cualquier cable o tarjeta micro SD, auriculares, o realice cualquier operación en el componente, por ejemplo, apagarlo.
 - Acceso a esta unidad desde su ordenador.

Descargo de responsabilidad: El programa y la documentación en línea incluida se le proporcionan para que los use bajo su propia responsabilidad. No nos haremos responsables y usted no podrá recurrir los daños causados por cualquier reclamación de cualquier tipo relacionada con el uso del programa o la documentación adjunta en línea, a pesar de la teoría legal, y sin importar si surge en agravio o contrato. En ningún caso seremos responsables ante usted o ante terceros por cualquier daño especial, indirecto, incidental o consecuencial de ningún tipo, incluido pero no limitado a la compensación, reembolso o daños a consecuencia de pérdidas de ganancias actuales o eventuales, pérdida de datos o por cualquier otra razón.

Actualización del firmware a través de la red

Primero asegúrese de que la unidad esté conectada mediante Wi-Fi.

- Asegúrese de que la unidad tiene suficiente carga antes de la actualización.
1. Toque "⚙️" en la pantalla de inicio.
 2. Toque "Actualización software".
 3. Después de tocar "Actualizar ahora", la actualización del software empieza cuando toca "A través de Red".
 - No podrá seleccionar "A través de Red" si no hay actualización de software.

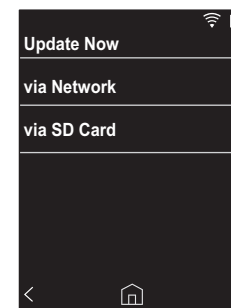

4. Se visualizará "¡Completado!" cuando se haya completado la actualización.
 - Si se muestra en la pantalla el mensaje "Error de actualización.", quiere decir que hubo un error en la actualización. Vuelva a hacerlo desde el principio.

Actualización por medio de una tarjeta micro SD

- Consulte (P5) para ver cómo insertar la tarjeta micro SD.
- Cuando retire la tarjeta micro SD, desmonte la tarjeta micro SD antes de retirarla (P28).
- Las tarjetas micro SD de formato NTFS no son compatibles con esta unidad.



- Asegúrese de que la unidad tiene suficiente carga antes de la actualización.
1. Inserte una tarjeta micro SD en su ordenador.
 2. Descargue el archivo de software desde el sitio web a su PC y descomprímalo.
 3. Copie todos los archivos y carpetas descomprimidos a la carpeta raíz de una tarjeta micro SD.
 - Asegúrese de copiar los archivos descomprimidos.
 4. Inserte la tarjeta micro SD en la ranura (1 o 2) de esta unidad.
 5. Toque "⚙️" en la pantalla de inicio.
 6. Toque "Actualización software".
 7. Después de tocar "Actualizar ahora", la actualización del software empieza cuando toca "A través de tarjeta SD".
 - No podrá seleccionar "A través de tarjeta SD" si no hay actualización de software.

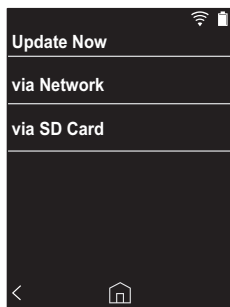

8. Se visualizará "¡Completado!" cuando se haya completado la actualización.
 - Si se muestra en la pantalla el mensaje "Error de actualización.", quiere decir que hubo un error en la actualización. Vuelva a hacerlo desde el principio.



Información complementaria

Debido a las actualizaciones de software tras la compra o a cambio de software durante la producción del producto, es posible que se produzcan adiciones o cambios en los ajustes y operaciones disponibles en comparación con las que se describen en el manual de instrucciones.

Para información sobre los ajustes y operaciones que se han añadido o cambiado, consulte las siguientes referencias.

[Información complementaria](#)

>>> [Haga clic aquí](#) <<<





Introducción de texto

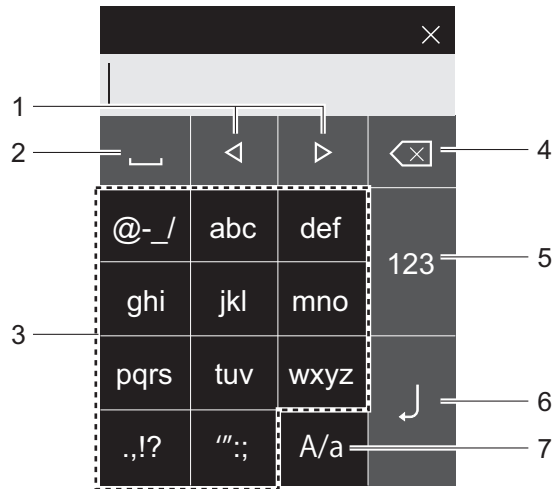

1. Mueve el cursor.
2. Inserta un espacio.
3. Toque para introducir texto.
4. Elimina un carácter a la izquierda del cursor.
5. Cambie el tipo de texto.
6. Confirme el texto que ha introducido.
7. Cambiar entre mayúsculas y minúsculas tocando mientras introduce el texto.

- Esta unidad permite la introducción de letras del alfabeto, símbolos y números únicamente.



Especificaciones generales

Pantalla

2,4 pulgadas, resolución 240 × 320 puntos

Interfaces y conexiones de entrada/salida

Conector de auriculares 3 conductores, 3,5 mm de diámetro, impedancia: de 16 a 300 Ω *

Conector de auriculares (salida balanceada): 4 conductores, 2,5 mm de diámetro, impedancia: de 32 a 600 Ω *

* No conecte unos auriculares con una impedancia fuera del rango nominal puesto que se podrían provocar daños.

1 puerto micro USB, 2 ranuras para tarjeta micro SD

Sección de red

LAN inalámbrica: Conforme con IEEE802.11 a/b/g/n

BLUETOOTH: A2DP, AVRCP

Entrada nominal

5 V DC, 1,5 A

Carga eléctrica de la batería

1.630 mAh

Temperatura de funcionamiento

5 °C a 35 °C

Memoria interna

16 GB (incluido espacio del sistema)

Peso de la unidad principal

120 g (4,2 oz)

Dimensiones externas (excluidos los salientes)

63 mm × 94 mm × 15 mm

2-1/2" × 3-11/16" × 9/16" (ancho/altura/profundidad)

Formatos de reproducción compatibles

MP3(44,1 kHz/48 kHz), AAC(44,1 kHz/48 kHz/96 kHz)

FLAC/ALAC/WAV/AIFF (44,1 kHz/48 kHz/88,2 kHz/96 kHz/176,4 kHz/192 kHz) *

DSF/DSDIFF (2,8 MHz/5,6 MHz)

* Los archivos que están protegidos por DRM no se pueden reproducir.

Tiempo de reproducción continua

Los tiempos que se muestran son aproximados. Los tiempos de reproducción dependen de los ajustes.

FLAC lossless 24 bit 96 kHz: 15 horas *

* Con la pantalla apagada, reproduciendo música y usando una conexión de auriculares de 3 contactos y 3,5 mm de diámetro

Número de archivos de música que se pueden grabar

Esta es una guía sobre el número de archivos de música que puede grabar en la memoria interna de esta unidad.

Aproximadamente 2.400 pistas (formato MP3: cuando es de 5 MB)

Aproximadamente 60 pistas (FLAC lossless 24 bit/192 kHz: cuando es de 200 MB)

Formatos de tarjeta SD compatibles

FAT, FAT32, exFAT

Las especificaciones y las características están sujetas a cambios sin previo aviso.

No aceptamos ninguna responsabilidad por daño causado debido a la conexión de equipos fabricados por otras compañías.



Precauciones de uso

■ Si el funcionamiento se vuelve inestable

- Puede solucionarse reiniciando la unidad. Mantenga pulsado el botón de encendido en esta unidad durante 10 o más segundos para reiniciar la unidad. (Los ajustes de la unidad se mantendrán.)

■ Quitar la tarjeta micro SD

- Cuando retire la tarjeta micro SD, en la pantalla de inicio toque "⚙️" - "Desmontar la tarjeta SD" - "Tarjeta SD 1" - o "Tarjeta SD 2" para desmontar la tarjeta micro SD, y después retírela. La tarjeta podría dañarse o dejar de funcionar correctamente si no la desmonta primero. Consulte la (P5) para ver cómo retirarla.

■ Esta unidad

- Use una clavija de 4 conductores para el conector de auriculares de 2,5 mm de diámetro de esta unidad y una clavija de 3 conductores para el conector de auriculares de 3,5 mm de diámetro. No es compatible con la entrada del micrófono.
- Esta unidad no soporta el uso simultáneo del conector de auriculares balanceados y el conector de auriculares. Usar ambos conectores a la vez puede provocar daños.
- Tenga cuidado de que no entre polvo u objetos extraños en la entrada de la ranura de la tarjeta micro SD puesto que podría provocar mal funcionamiento.
- No presione la unidad con fuerza cuando esta está colocada con la pantalla hacia abajo. Esto puede dañar la pantalla LCD y el regulador de volumen.
- La antena está integrada en la parte inferior de la parte trasera de la unidad principal. Si bloquea la zona de la antena con la mano, la velocidad de transmisión de la unidad puede verse reducida.

■ Etiquetado de autorización electrónica

Puede confirmar la información relacionada con las autorizaciones siguiendo el siguiente procedimiento:

1. Toque "⚙️" en la pantalla de inicio.
2. Toque "Info del dispositivo".
3. Toque "Certificación".



Licencias y marcas comerciales



The *Bluetooth*® word mark and logos are registered trademarks owned by Bluetooth SIG, Inc.

Windows® 7, Windows® Media, and the Windows® logo are trademarks or registered trademarks of Microsoft Corporation in the United States and/or other countries.



The Wi-Fi CERTIFIED Logo is a certification mark of Wi-Fi Alliance®.

iTunes is a trademark of Apple Inc., registered in the U.S. and other countries.

DSD and the Direct Stream Digital logo are trademarks of Sony Corporation.

"All other trademarks are the property of their respective owners."

"Toutes les autres marques commerciales sont la propriété de leurs propriétaires respectifs."

"El resto de marcas comerciales son propiedad de sus respectivos propietarios."

" Tutti gli altri marchi di fabbrica sono di proprietà dei rispettivi proprietari. "

" Alle anderen Warenzeichen sind Eigentum ihrer jeweiligen Eigentümer. "

" Alla andra varumärken tillhör deras respektive ägare. "

"Все товарные знаки являются собственностью соответствующих владельцев."

"所有其他商標為各自所有者所有。"

"所有其他商标均为其各自所有者的财产。"



2-3-12 Yaesu, Chuo-ku, Tokyo 104-0028 JAPAN
2-3-12, Яэсу, Чюо-ку, г. Токио, 104-0028, ЯПОНИЯ

<U.S.A.>

18 PARK WAY, UPPER SADDLE RIVER, NEW JERSEY 07458, U.S.A.
Tel: 1-201-785-2600

<Germany>

Hanns-Martin-Schleyer-Straße 35, 47877 Willich, Germany
Tel: +49(0)8142 4208 188 (Product Support)

<UK>

Anteros Building, Odyssey Business Park, West End Road, South Ruislip,
Middlesex, HA4 6QQ United Kingdom
Tel: +44(0)208 836 3612

<France>

6, Avenue de Marais F - 95816 Argenteuil Cedex FRANCE
Tel: +33(0)969 368 050

Importer in EU / Importateur en UE
Hanns-Martin-Schleyer-Str. 35, 47877 Willich, Germany / Allemagne

Importer in US and Canada / Importateur un États-Unis et Canada
Pioneer Home Entertainment U.S.A.

Registre su producto en

<http://www.pioneerelectronics.com> (EE.UU.)

<http://www.pioneerelectronics.ca> (Canadá)

<http://www.pioneer.eu> (Europa)

© 2017 Onkyo & Pioneer Innovations. All rights reserved.

© 2017 Onkyo & Pioneer Innovations. Tous droits de reproduction et de traduction réservés.

Onkyo group has established its Privacy Policy, available at [<http://pioneer-audiovisual.com/privacy/>].

"Pioneer" is a trademark of Pioneer Corporation, and is used under license.

SN 29403055

F1704-0

Pioneer

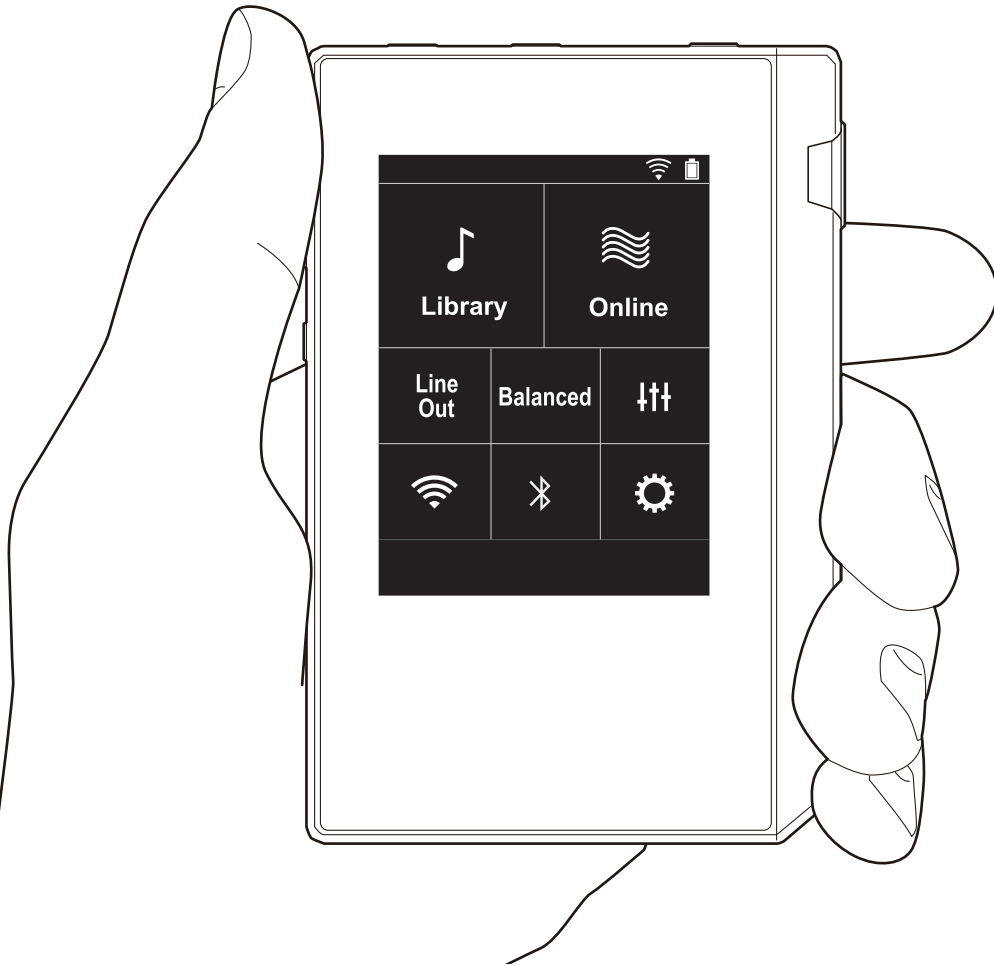

XDP-30R

HIGH RESOLUTION AUDIO PLAYER

取扱説明書

Instruction Manual

Mode d'emploi

Manual de instrucciones

▶ Manuale di istruzioni

Bedienungsanleitung

Grundläggande bruksanvisning

Руководство по эксплуатации

使用手冊

使用手冊



Indice

Prima di iniziare	2
Contenuto della confezione	3
Nome dei componenti	4
Nome dei componenti	4
Initial Setup	6
Accensione e impostazioni iniziali	6
Riproduzione	8
Copia di musica con "X-DAP Link"	8
Copia di file musicali mediante trascinamento della selezione	11
Ascolto di musica dalla "Libreria"	12
Creazione di una playlist	14
Utilizzo dei servizi di rete	15
Collegamento BLUETOOTH®	16
Uscita linea	17
Impostazioni avanzate	18
⚙ Impostazioni varie	18
🔊 Regolazione audio	21
Aggiornamento del software	23
Informazioni aggiuntive	25
Informazioni aggiuntive	25
Altri	26
Immissione di testo	26
Caratteristiche generali	27
Precauzioni per l'uso	28



Contenuto della confezione

1

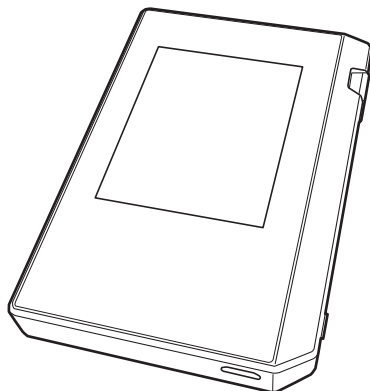

1. Unità principale (1)
2. Cavo micro USB (1)
3. Pellicola protettiva (1)
Protegge l'unità principale. Per prima cosa rimuovere la pellicola temporanea dal display e applicare questa.

- Guida rapida (1)
* Questo documento è un manuale di istruzioni online.
Non è incluso come accessorio.

2

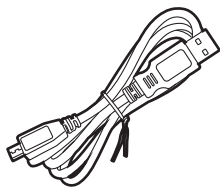

3

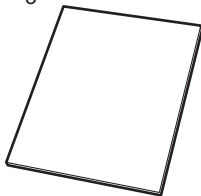

Nome dei componenti

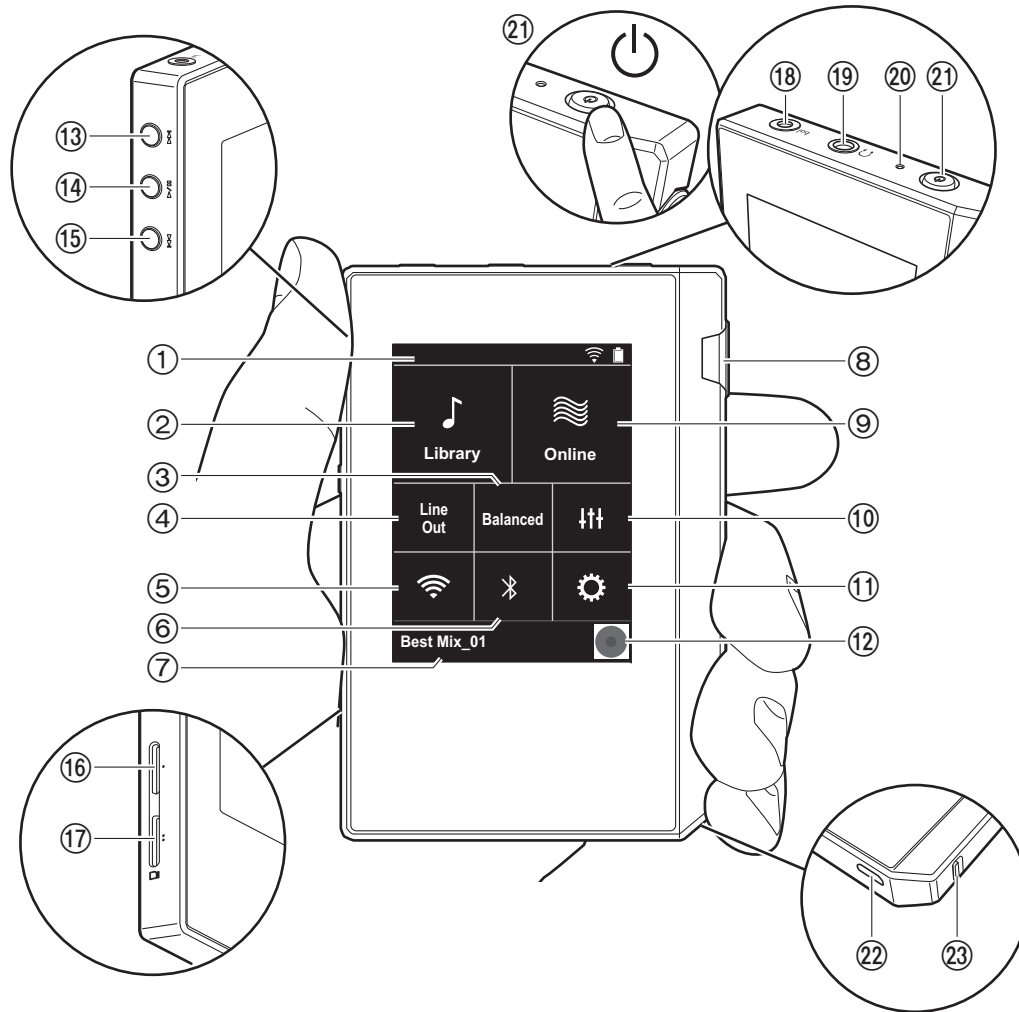

1. Barra di stato
2. Libreria: Toccare per visualizzare i brani copiati dal computer (P12).
3. Toccare in caso di utilizzo di cuffie bilanciate e alternare tra le modalità "Balanced" e "A.C.G.".

Balanced: Rispetto al normale funzionamento single-ended, questa modalità consente di ottenere una maggiore potenza di uscita e l'alta tensione non è messa a terra insieme al segnale a bassa intensità, per cui ci si può attendere una migliore qualità della musica. Poiché si ottiene un maggiore potenza di uscita, è possibile pilotare cuffie con un'impedenza più elevata.

A.C.G.: Il funzionamento di base è lo stesso di Balanced (modalità), ma utilizza una tecnologia che consente una messa a terra più efficace, per cui è possibile ottenere una maggiore chiarezza e stabilità del suono rispetto a Balanced (modalità). Il volume di uscita tuttavia è lo stesso del funzionamento regolare single-ended.
4. Uscita linea: Consente di passare dalla modalità uscita cuffie alla modalità uscita linea per collegare un apparecchio esterno. Quando è attiva, sulla barra di stato viene visualizzato "Line Out".
5. Attivare o disattivare la funzione Wi-Fi. Quando è attiva, sulla barra di stato viene visualizzato "Wi-Fi". Le impostazioni di collegamento sono necessarie per poter utilizzare le funzioni Wi-Fi. Per le impostazioni di collegamento, fare riferimento a "2. Wi-Fi" (P7).
6. Attivare o disattivare la funzione BLUETOOTH. Quando è attiva, sulla barra di stato viene visualizzato "Bluetooth". Per poter collegare dispositivi abilitati per la tecnologia wireless BLUETOOTH è necessario eseguire l'abbinamento. Per le impostazioni di collegamento, fare riferimento a "Collegamento BLUETOOTH®" (P16).
7. Consente di visualizzare il titolo del brano in riproduzione. Toccare per visualizzare la schermata di riproduzione.
8. Selettore volume: Ruotare il selettore per regolare il volume.
9. Online: Toccare per passare a una schermata contenente un elenco di servizi di rete, come ad esempio



TuneIn Radio, ecc. (P15).

10. È possibile impostare la propria qualità audio preferita (P21).
11. È possibile effettuare varie impostazioni per l'unità, come quelle relative a Wi-Fi e BLUETOOTH (P18).
12. Artwork: Consente di visualizzare la copertina dell'album del brano in riproduzione. Toccare per visualizzare la schermata di riproduzione.
13. Pulsante Salta (▶▶): Salta al brano successivo.
14. Pulsante riproduzione/pausa (▶/||)
15. Pulsante Salta (◀◀): Salta all'inizio del brano o al brano precedente
16. Alloggiamento 1 per scheda micro SD
17. Alloggiamento 2 per scheda micro SD
 - Quando si inserisce la scheda micro SD nell'alloggiamento, verificare che i contatti siano rivolti verso l'alto e spingere la scheda fino a farla scattare in posizione.

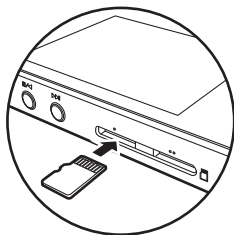

- Prima di estrarre la scheda micro SD, eseguire la rimozione sicura dell'hardware (P28). Una volta eseguita la rimozione sicura dell'hardware, spingere la scheda micro SD verso l'interno fino a sentire uno scatto, quindi estrarla mantenendola orizzontale. La scheda micro SD potrebbe scattare all'infuori, per cui fare attenzione a non perderla.
18. Uscita cuffie (bal.): Consente di collegare cuffie compatibili con l'uscita bilanciata (2,5 mm/a 4 conduttori).
 19. Uscita cuffie (⌚): Consente di collegare cuffie tradizionali. (3,5 mm/a 3 conduttori).

- Questa unità non supporta l'uso simultaneo dell'ingresso per cuffie bilanciato e dell'ingresso per cuffie. L'utilizzo contemporaneo di entrambi gli ingressi può causare danni.
20. Indicatore di carica: Si illumina in colore bianco quando viene avviata la carica. Si spegne a ricarica completata. Se l'unità si trova in una condizione che ne impedisce la carica, lampeggia in colore bianco. Attendere qualche istante e provare a nuovamente a caricare.
 21. Pulsante di accensione (⏻): Tenere premuto il pulsante di accensione per accendere l'unità. Per spegnere l'unità, tenere premuto il pulsante di accensione fino a quando viene visualizzata la schermata "Spegnere?". Toccare "Sì" per confermare lo spegnimento. Per attivare o disattivare il display, è sufficiente premere il pulsante.
 - In caso di funzionamento instabile, è possibile spegnere l'unità tenendo premuto il pulsante di accensione per almeno 10 secondi. Per i dettagli, consultare "Se il funzionamento diventa instabile" (P28).
 22. Porta micro USB: Per caricare l'unità (P6) o trasferire file musicali (P8, P11), collegare il cavo micro USB in dotazione.
 23. Interruttore HOLD: È possibile bloccare il funzionamento di questa unità facendo scorrere l'interruttore verso l'alto. Quando l'impostazione "Oper. mentre si tiene prem." (P19) è "Abilita", è comunque possibile continuare a utilizzare il selettore del volume e i tasti laterali per la riproduzione.

Accensione e impostazioni iniziali

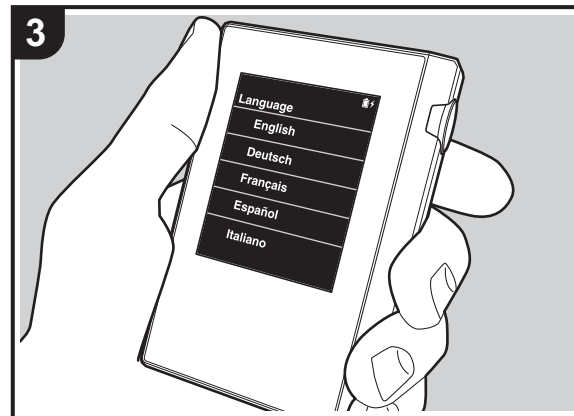
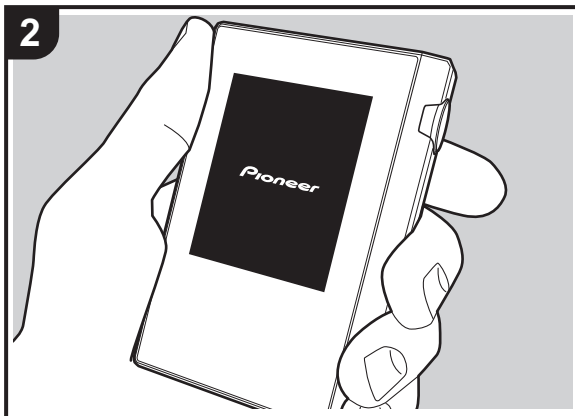
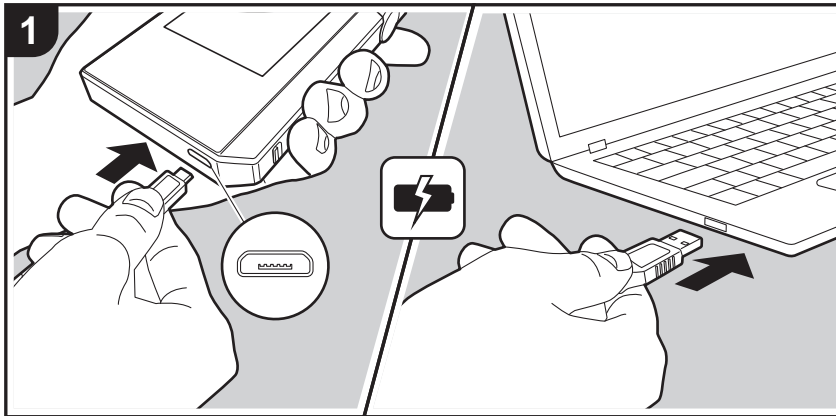

Initial Setup viene avviato automaticamente

1. La batteria non è carica al momento dell'acquisto. Prima dell'uso, caricare l'unità utilizzando il cavo micro USB in dotazione. Effettuare il collegamento in modo che il lato più largo del connettore si trovi in basso durante l'inserimento nella porta micro USB di questa unità. Durante la ricarica, il simbolo corrispondente viene visualizzato nell'angolo superiore destro della schermata.
 - È possibile effettuare la ricarica mentre l'unità è accesa. In questo caso il tempo necessario per la ricarica può aumentare.
2. All'avvio della ricarica, l'alimentazione viene attivata automaticamente e vengono avviate le impostazioni iniziali.
3. Per prima cosa, selezionare la lingua che si desidera usare. Scorrere l'elenco di lingue verso l'alto o verso il basso, quindi toccare la lingua desiderata. Una volta selezionata la lingua, viene visualizzata una richiesta di conferma per le impostazioni iniziali. Toccare "Sì". Toccando "No", si abbandonano le impostazioni iniziali e viene visualizzata la schermata principale.

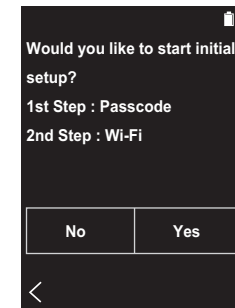

- Le impostazioni "Codice di accesso (P19)" e "Wi-Fi (P18)" potranno essere completate in un secondo



momento.

■ 1. Codice di accesso

Impostare il codice d'accesso per la protezione di questa unità. Quando si imposta un codice d'accesso, la schermata corrispondente viene visualizzata all'accensione o alla riattivazione dello schermo. Se si utilizza un servizio di rete, è necessario creare un codice d'accesso per proteggere il proprio account.

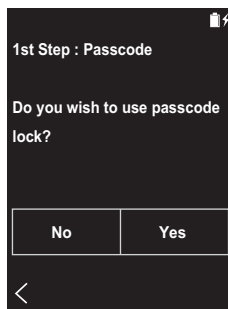

1. Immettere un numero a quattro cifre. In caso di errore, toccare "⌫".
2. Immettere il codice d'accesso una seconda volta per confermare.
 - Se si immette il codice d'accesso errato per tre volte, viene visualizzato un messaggio per il ripristino delle impostazioni dell'unità. Si noti che, pur ripristinando le impostazioni dell'unità, i file musicali copiati non saranno eliminati.

■ 2. Wi-Fi

Impostare l'utilizzo di servizi di rete quali TuneIn Radio su questa unità.

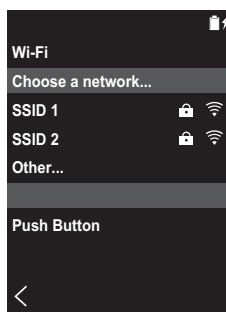
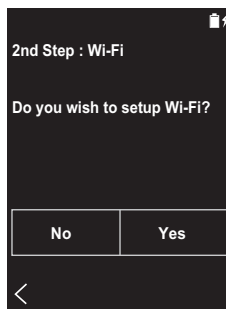

Per il collegamento Wi-Fi è possibile procedere in uno dei due modi descritti di seguito.

Tramite selezione dell'SSID:

1. Toccare l'SSID del punto di accesso a cui si desidera collegarsi tra quelli visualizzati.
 - Se l'SSID del punto di accesso desiderato non è visualizzato, toccare "Altro..." nell'elenco degli SSID e seguire le istruzioni visualizzate sullo schermo per procedere alla configurazione.
2. Dopo aver toccato il campo per l'immissione della password, immettere la password del punto di accesso e "Connetti". Per indicazioni dettagliate sull'immissione di

- un testo, fare riferimento a "Immissione di testo" (P26).
3. "📶" compare nella barra di stato della schermata una volta completati i collegamenti.

Tramite pulsante di impostazione automatica:

- Il punto di accesso deve essere dotato di un pulsante per l'impostazione automatica.
1. Toccare "Premi il Tasto" nella schermata e premere il pulsante di impostazione automatica del punto di accesso.
 - Il funzionamento del pulsante di impostazione automatica dipende dal dispositivo in uso. Per ulteriori indicazioni, fare riferimento al manuale di istruzioni del dispositivo in uso.
 2. "📶" compare nella barra di stato della schermata una volta completati i collegamenti.

Copia di musica con "X-DAP Link"

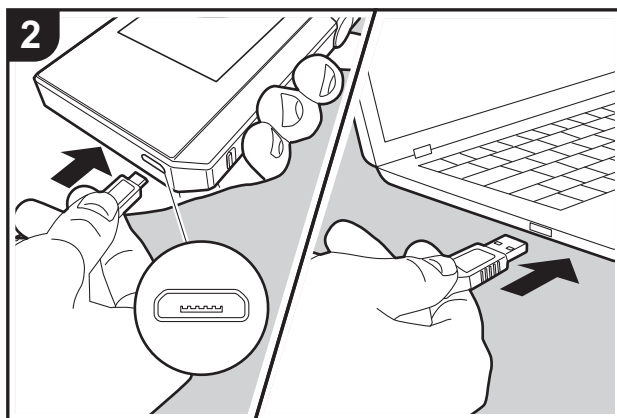
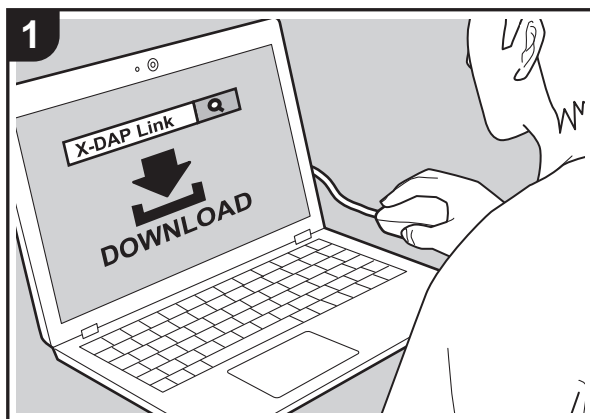

È possibile copiare dei file musicali presenti sul computer nella memoria interna di questa unità o su una scheda micro SD inserita in questa unità e riprodurli tramite la "Libreria" (P12). Per effettuare la copia, è possibile usare l'apposito software per la copia dei dati "X-DAP Link" oppure semplicemente trascinando i file selezionati (P11).

- X-DAP Link è compatibile con Windows® 10 (32 bit/64 bit), Windows® 8/8.1 (32 bit/64 bit) e Windows® 7 (32 bit/64 bit).
- Per effettuare la copia su una scheda micro SD, inserire la scheda micro SD nell'apposito alloggiamento (P5).
- Quando si desidera estrarre la scheda micro SD, eseguire la rimozione sicura dell'hardware della micro SD prima di procedere (P28).
- Questa unità non supporta le schede micro SD formattate NTFS.

Installare [X-DAP Link] sul computer

Questa unità supporta X-DAP Link con versione 1.2.0 o superiore. Se si utilizza la versione 1.2.0 o precedente, installare l'ultima versione prima di continuare.

Eseguire la procedura sotto descritta quando l'unità è accesa.

1. Avviare il computer e scaricare il file di installazione per X-DAP Link dal seguente sito.
http://jp.pioneer-audiovisual.com/support/av_pc/compo/dap/x-daplink/download/
 Fare doppio clic su "setup.exe" per installare. Seguire le istruzioni a video per effettuare l'installazione. Al termine dell'installazione, sul desktop viene creato un collegamento.
2. Collegare questa unità a un computer tramite il cavo micro USB in dotazione. Effettuare il collegamento in modo che il lato più largo del connettore si trovi in basso durante l'inserimento nella porta micro USB di questa unità. È possibile danneggiare il connettore o l'ingresso se si forza l'inserimento in senso errato.
 Non toccare "Smonta" (visualizzato sullo schermo di



questa unità) prima del termine della copia. In caso contrario, scollegare il cavo micro USB e ricollegarlo.

3. Avviare X-DAP Link. Le seguenti tipologie di schermate vengono visualizzate all'avvio.



Copia di file musicali da un computer

1. Fare clic su **1** e selezionare la cartella contenente i file musicali da copiare. Se la cartella da copiare è già visualizzata, iniziare selezionando **2**.

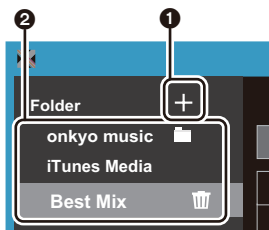

onkyo music

Se sono presenti dei file musicali scaricati da onkyo music (un sito per la distribuzione di file musicali), selezionare questa cartella.

iTunes Media

Se si sta utilizzando iTunes®, verranno visualizzati una playlist e il contenuto. Qualora non sia possibile selezionare iTunes, aprire "Preferenze" - "Avanzate" in iTunes, quindi spuntare "Condividi XML della libreria di

iTunes con altre applicazioni".

- Potrebbero esistere alcune differenze nelle schermate e nel modo in cui le operazioni vengono effettuate a seconda della versione di iTunes. Per i dettagli, vedere le istruzioni per l'uso per iTunes.
2. Un elenco di file musicali viene visualizzato al centro dello schermo quando viene selezionato.

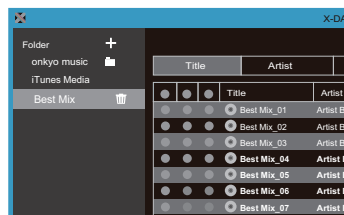

3. Fare clic su **3** nell'angolo inferiore sinistro della schermata e selezionare la destinazione. Quando si esegue la copia sulla Memoria interna di questa unità, selezionare "Internal"; se si esegue la copia su una scheda micro SD, selezionare "Removable Storage" per la scheda di destinazione, quindi fare clic su "OK". È anche possibile fare clic su **4** **5** per specificare destinazioni differenti da **3**.



4. Selezionare i file musicali che si desidera copiare in base alla destinazione della copia specificata al passaggio 3. Se la destinazione era stata selezionata facendo clic su **3**, aggiungere dei segni di spunta nella colonna **6** alla sinistra dei file musicali da aggiungere. Facendo clic sul pulsante con il segno di spunta **7** in cima all'elenco, è possibile selezionare o deselezionare tutti i brani contemporaneamente.

- Se nella destinazione sono già presenti file musicali copiati, il pulsante con il segno di spunta viene selezionato automaticamente. Se sono presenti file musicali che si desidera eliminare da questa unità, deselezionarli.

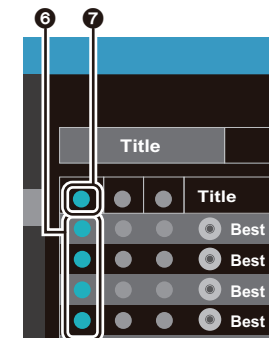



Se la destinazione era stata selezionata facendo clic su **4**, fare clic su **3** nella colonna centrale e, se è stato fatto clic su **5** nella destinazione, fare clic sul pulsante con il segno di spunta **9** nella colonna di destra.

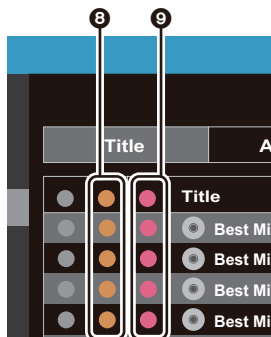

5. Se la destinazione era stata selezionata facendo clic su **3** al passaggio 3, fare clic su **10**.

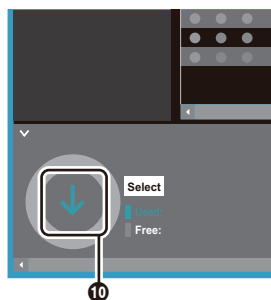

Se la destinazione era stata selezionata facendo clic su **4**, fare clic su **11**, e se era stato selezionato **5**, fare clic su **12**.

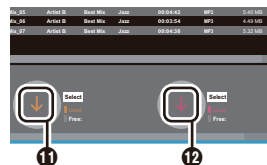

6. Premendo "OK" nella schermata di conferma, i file musicali selezionati vengono copiati su questa unità.
 - Quando si copia un file musicale e viene visualizzato un messaggio di errore, riavviare questa unità ed eseguire nuovamente l'operazione. Se il messaggio di errore viene visualizzato nuovamente, utilizzare il proprio computer per eliminare la cartella "xdaplank" dalla memoria interna di questa unità.
7. Toccare "Smonta" sullo schermo di questa unità e scollegare il cavo micro USB. Per le operazioni di riproduzione, fare riferimento a "Ascolto di musica dalla "Libreria""(P12).

Copia di file musicali mediante trascinamento della selezione

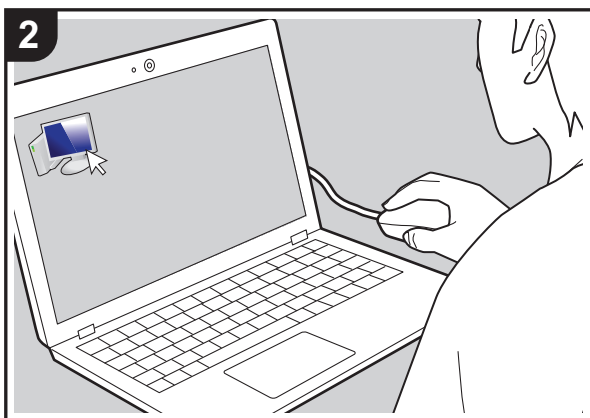
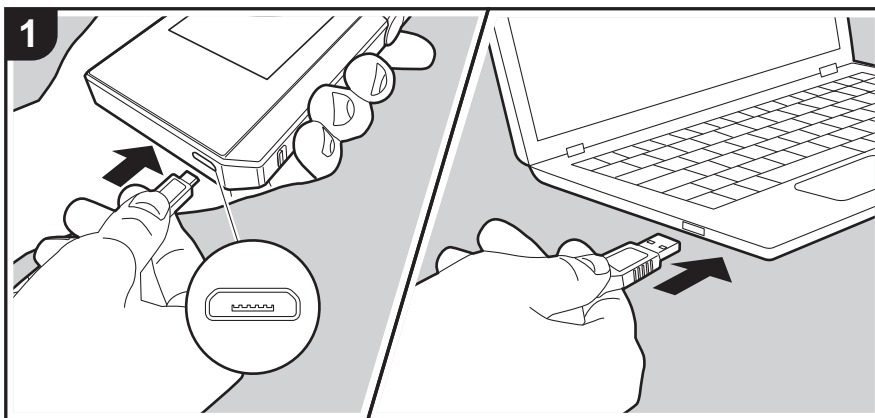

È possibile copiare dei file musicali presenti sul computer nella memoria interna di questa unità oppure selezionarli e trascinarli su una scheda micro SD inserita in questa unità e riprodurli tramite la "Libreria" (P12).

- Per effettuare la copia su una scheda micro SD, inserire la scheda micro SD nell'apposito alloggiamento (P5).
- Quando si desidera estrarre la scheda micro SD, eseguire la rimozione sicura dell'hardware della micro SD prima di procedere (P28).
- Questa unità non supporta le schede micro SD formattate NTFS.

Copia di file musicali da un computer

1. Collegare questa unità a un computer tramite il cavo micro USB in dotazione. Effettuare il collegamento in modo che il lato più largo del connettore si trovi in basso durante l'inserimento nella porta micro USB di questa unità. È possibile danneggiare il connettore o l'ingresso se si forza l'inserimento in senso errato. Non toccare "Smonta" (visualizzato sullo schermo di questa unità) prima del termine della copia. In caso contrario, scollegare il cavo micro USB e ricollegarlo.
 - Se sul computer viene visualizzato "AutoPlay" o un'indicazione analoga, selezionare "Open folder to view files", quindi procedere con il passaggio 3.
2. Aprire "PC", "My Computer", ecc. sul computer in uso.
3. Selezionare il percorso di destinazione dall'elenco. Per eseguire la copia nella memoria interna di questa unità, aprire "Internal". Per eseguire la copia su una scheda micro SD, aprire la scheda "Removable Storage" su cui si desidera copiare.
 - La schermata visualizzata dipende dal sistema operativo e dalla lingua del computer in uso.
4. Selezionare e trascinare la cartella presente sul computer e contenente i file musicali che si desidera copiare al percorso di destinazione.
5. Toccare "Smonta" sullo schermo di questa unità e scollegare il cavo micro USB. Per le operazioni di riproduzione, fare riferimento a "Ascolto di musica dalla "Libreria""(P12).



Ascolto di musica dalla "Libreria"

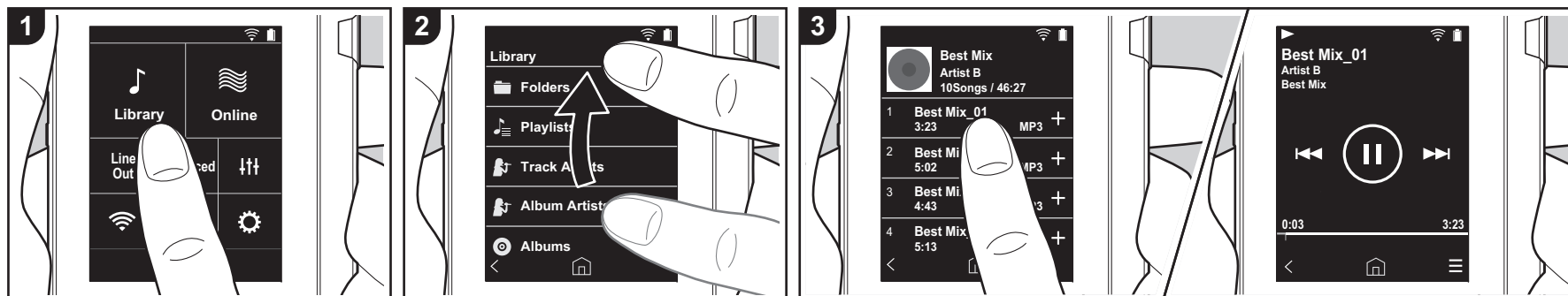

È possibile ascoltare file musicali copiati dal computer oppure presenti su una scheda micro SD inserita in questa unità. Le operazioni di riproduzione non cambiano.

- Fare riferimento a (P5) per istruzioni sull'inserimento della scheda micro SD.
- Quando si desidera estrarre la scheda micro SD, eseguire la rimozione sicura dell'hardware della micro SD prima di procedere (P28).
- Questa unità non supporta le schede micro SD formattate NTFS.

■ Riproduzione di musica con la "Libreria"

1. Toccando "Libreria" nella schermata principale, viene visualizzato un elenco di brani copiati dal computer, suddiviso per categorie.
 - Potrebbe essere necessario del tempo perché i brani sincronizzati vengano visualizzati.
2. Scorrere l'elenco verso l'alto e verso il

basso quindi toccare sullo schermo la categoria desiderata.

Cartelle

Vengono visualizzati tutti i brani salvati allo stesso livello di cartella.

Playlist

Visualizza un elenco delle playlist create dall'utente (P14).

Artisti tracce

Visualizza i brani ordinati in base al nome dell'artista registrato nel file musicale.

Artisti album

Visualizza i brani ordinati in base al nome dell'artista registrato nel file musicale come partecipante all'album.

Album

Visualizza i brani ordinati in base all'album.

Brani

Visualizza tutti i brani.

Generi

Visualizza i brani ordinati in base al genere.

3. Quando si tocca il brano che si desidera riprodurre nell'elenco dei brani, viene visualizzata la schermata di riproduzione e la riproduzione ha inizio. Per tornare all'elenco dei brani, toccare "<" nell'angolo inferiore sinistro della schermata.
 - Non collegare cuffie che hanno un'impedenza al di fuori della gamma nominale, perché questo potrebbe provocare un danno. Per le specifiche delle cuffie, fare riferimento a "Caratteristiche generali"(P27).
 - Al momento dell'acquisto, la funzione Sincronizzazione automatica è attiva, quindi, quando si copiano i file musicali su questa unità oppure vi si inserisce una scheda micro SD contenente file musicali (P5), i dati

vengono sincronizzati automaticamente. Se "Sincronizzazione automatica" (P19) non è stato configurato, è possibile che i brani non vengano visualizzati.

Regolazione del volume

Ruotare il selettore volume per regolare il volume.

- La barra del volume viene visualizzata sullo schermo quando si ruota il selettore del volume.

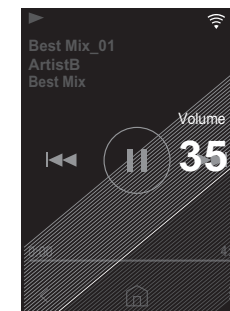

■ Schermata di riproduzione

Schermata **A**

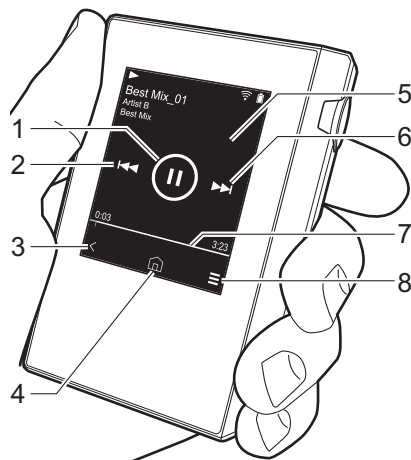

1. Riproduzione/pausa (▶ / ||)
2. Salto (⏮)
- Salta all'inizio del brano o al brano precedente.
3. Ritorna all'elenco dei brani.
4. Passa alla schermata principale.
5. Toccare per visualizzare la copertina dell'album.
6. Salto (▶▶)
- Salta al brano successivo.
7. Barra di ricerca
Indica l'avanzamento del brano. Scorrendo verso sinistra o verso destra rispetto alla posizione di riproduzione corrente, è possibile spostare la posizione di riproduzione nel punto in cui si è rilasciato il dito.
8. Passa alla schermata **B**.

Schermata **B**

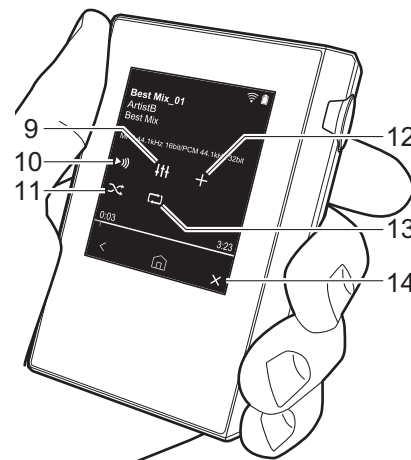

9. Regolazione audio
È possibile impostare la propria qualità audio preferita (P21).
10. Cambia l'uscita alternando tra "Cuffie", "Uscita linea" o "Bluetooth".
 - Quando "Uscita linea" è selezionato, il segnale in uscita dal terminale cuffie è al volume massimo; in tal caso, non utilizzare le cuffie. Regolare il volume sul dispositivo collegato.
 - Quando la funzione BLUETOOTH è attiva e viene collegato un dispositivo abilitato per la tecnologia wireless BLUETOOTH, viene visualizzato "Bluetooth".
11. Modalità ripetizione casuale
Toccano qui è possibile attivare o

disattivare la ripetizione casuale. Quando è attiva, sulla barra di stato della schermata viene visualizzato "∞".

12. Il brano riprodotto viene aggiunto alla playlist (P14).
13. Modalità di ripetizione
Toccare per cambiare la modalità.
Ripetizione di 1 brano, → ripetizione di tutti i brani, → nessuna ripetizione.
Quando è impostata la ripetizione di 1 brano, sulla barra di stato delle schermata viene visualizzato "1", mentre "∞" viene visualizzato nel caso di ripetizione di tutti i brani.
 - La ripetizione di 1 brano non può essere impostata se è attiva la riproduzione casuale.
14. Passa alla schermata **A**.



Creazione di una playlist

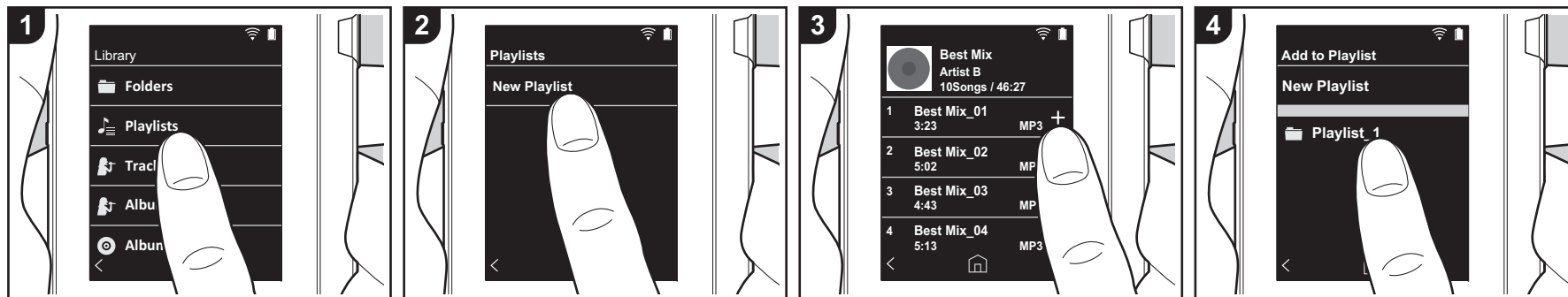

È possibile selezionare i brani desiderati per creare la propria playlist.

1. Toccare "Playlist" nell'elenco suddiviso per categorie nella "Libreria".
2. Toccare "Nuova Playlist" e immettere il titolo. Per indicazioni dettagliate sull'immissione di un testo, fare riferimento a "Immissione di testo" (P26). Toccare "<" nell'angolo inferiore sinistro dello schermo per passare all'elenco dei brani una volta immesso tutto il testo.
3. Nell'elenco, toccare "+" alla destra del brano che si desidera aggiungere alla playlist.
4. Toccare una playlist già creata per aggiungervi il brano.
5. Ripetere i passaggi 3 e 4 per aggiungere altri brani.
 - Le playlist create all'esterno della "Libreria", ad esempio in iTunes, non vengono visualizzate nell'elenco delle playlist di questa unità.

■ Modifica di una playlist

Toccare "Playlist" nell'elenco delle

categorie della "Libreria" per visualizzare l'elenco delle playlist.

Per eliminare una playlist:

Toccare "⋮" nell'angolo superiore destro della playlist che si desidera eliminare, quindi toccare "🗑️".

Per cambiare il nome di una playlist:

Toccare "⋮" nell'angolo superiore destro della playlist che si desidera rinominare, quindi toccare "✎".

■ Modifica dei brani presenti in una playlist

Toccare "Playlist" nell'elenco delle categorie della "Libreria" per visualizzare l'elenco delle playlist. Toccare la successiva playlist da modificare.

Per eliminare un brano da una playlist:

Toccare "⋮" nell'angolo superiore destro del brano che si desidera eliminare, quindi toccare "🗑️".

- I brani non vengono eliminati

dall'unità anche se li si elimina da una playlist.

Per cambiare l'ordine dei brani in una playlist:

Toccare "⋮" nell'angolo superiore destro del brano che si desidera riordinare, quindi toccare "↕".



Utilizzo dei servizi di rete

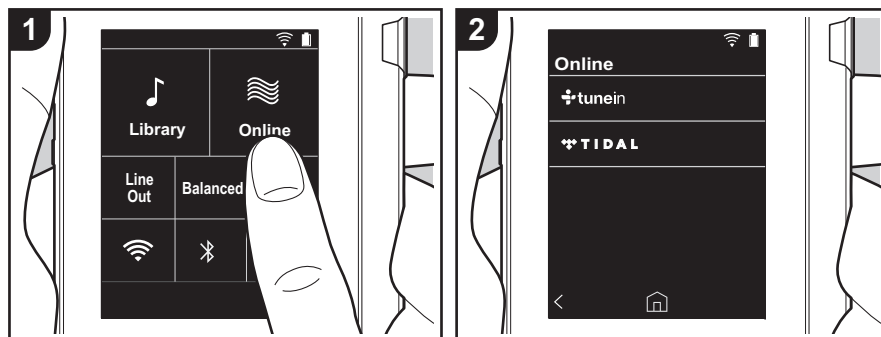

È possibile usare servizi di rete quali TunelN Radio e TIDAL collegando questa unità a una rete collegata a Internet.

- Per poter utilizzare i servizi di rete, è necessario un collegamento Wi-Fi.
- A seconda del servizio di rete utilizzato, l'utente potrebbe doversi registrare prima dal proprio computer. Fare riferimento ai siti Web di ciascun servizio per informazioni dettagliate in proposito.
- È possibile che gli aggiornamenti del software introducano nuove funzionalità o che i provider cessino la fornitura di servizi, per cui alcuni servizi di rete e contenuti potrebbero non essere più disponibili in futuro.

In riproduzione

Eseguire la procedura sotto descritta quando l'unità è accesa.

1. Toccare "Online" nella schermata principale di questa unità.
2. Toccare il servizio di rete che si desidera usare.

3. Seguire le istruzioni riportate sullo schermo e toccare la stazione radio o il programma per avviare la riproduzione.

- Per tornare alla schermata precedente, toccare "<" nell'angolo inferiore sinistro della schermata.

Menu di servizi di rete

È possibile registrare alcune stazioni come preferite oppure eliminare delle stazioni precedentemente registrate come preferite. Il menu visualizzato dipende dal servizio selezionato.

Toccando "☰" nell'angolo inferiore destro della schermata durante l'ascolto di una stazione, poi "⋮" al centro della schermata, viene visualizzato un menu.

Informazioni sull'account di TunelN Radio

Creando un account sul sito web di TunelN Radio (tunein.com) ed eseguendo il login dall'unità è possibile aggiungere automaticamente stazioni radio preferite e

programmi in "My Presets" sull'unità man mano che si seguono sul sito web. Il contenuto di "My Presets" viene visualizzato nel livello sotto TunelN Radio. Per visualizzare una stazione radio registrata in "My Presets", è necessario accedere a TunelN Radio dall'unità. Per accedere, selezionare "Login" - "I have a TunelN account" nel menu principale "tunein" dell'unità, quindi inserire il proprio nome utente e password.

- Se si associa il dispositivo su My Page nel sito web di TunelN Radio utilizzando il codice di registrazione ottenuto selezionando "Login" sull'unità, è possibile effettuare l'accesso da "Login" - "Login with a registration code" senza immettere il nome utente e la password.



Collegamento BLUETOOTH®

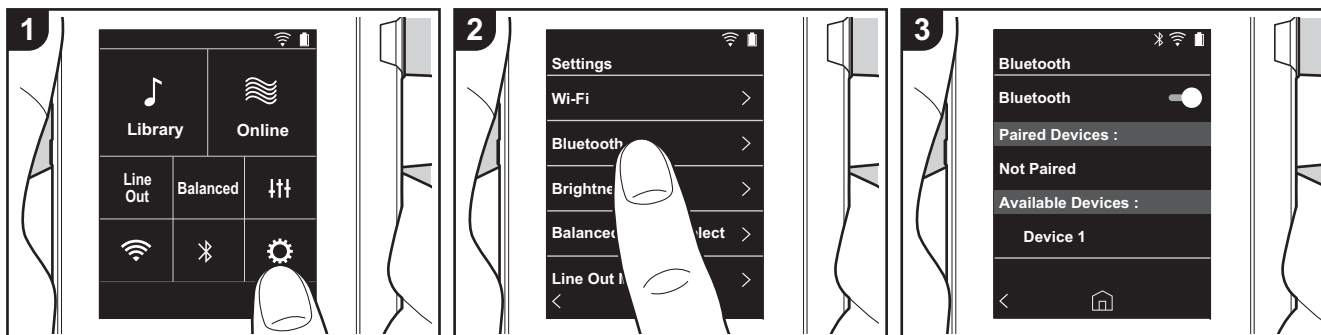

È possibile ascoltare musica in modalità wireless utilizzando dispositivi abilitati per la tecnologia wireless BLUETOOTH come cuffie o diffusori. La ricezione è possibile sino ad una distanza di 10 m senza ostacoli. La distanza di comunicazione verrà ridotta in alcune condizioni.

Abbinamento per la riproduzione

L'abbinamento è necessario quando si collegano i dispositivi abilitati per la tecnologia wireless BLUETOOTH per la prima volta. Accertarsi che il dispositivo abilitato per la tecnologia wireless BLUETOOTH che si desidera collegare sia pronto per essere rilevato.

1. Toccare "⚙️" nella schermata principale.
2. Toccare "Bluetooth".
3. Attivare la funzione BLUETOOTH e selezionare il dispositivo da collegare nell'elenco "Dispos. disponibili".
4. L'abbinamento terminerà dopo breve tempo.
5. Toccare "Libreria" o "Online" nella schermata principale.

- Questa unità può memorizzare i dati fino a un massimo di otto dispositivi accoppiati.

Quando si collega il dispositivo dopo la prima volta

1. Toccare "⚙️" nella schermata principale.
2. Toccare "Bluetooth", quindi toccare il dispositivo che si desidera collegare in "Disp. accoppiati".

Annullamento di una connessione

1. Toccare "⚙️" nella schermata principale.
 2. Toccare "Bluetooth".
 3. Toccare "⋮" nell'angolo superiore destro del dispositivo che si desidera scollegare, quindi toccare "Scollega".
- Le informazioni relative all'abbinamento non vengono eliminate anche se si annulla la connessione. Toccare "Ignora questo dispos." per eliminare le informazioni di abbinamento.

Uscita linea

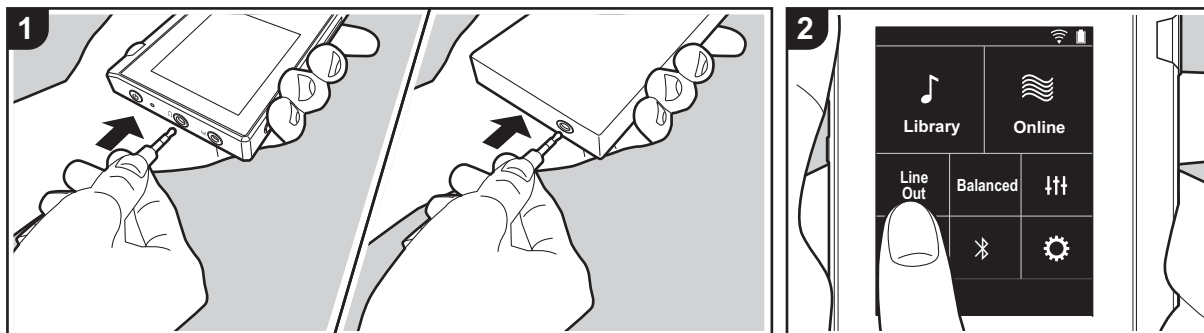

È possibile collegare un amplificatore per cuffie o un convertitore D/A, ad esempio, munito di ingresso di linea. Per effettuare il collegamento a questa unità sarà necessario un connettore per cuffie (disponibile in commercio). Accertarsi di avere il tipo di connettore per cuffie corretto per il terminale del dispositivo a cui si desidera effettuare il collegamento.

Collegamento di un dispositivo

1. Collegare il dispositivo a questa unità tramite l'ingresso per cuffie.
2. Accendere questa unità e selezionare "Line Out" nella schermata principale per attivare Line Out. Quando è attiva, sulla barra di stato della schermata viene visualizzato "Uscita linea".
 - Quando "Uscita linea" è attivato, il segnale in uscita dal terminale cuffie è al volume massimo; in tal caso, non utilizzare le cuffie. Regolare il volume sul dispositivo collegato.



⚙️ Impostazioni varie

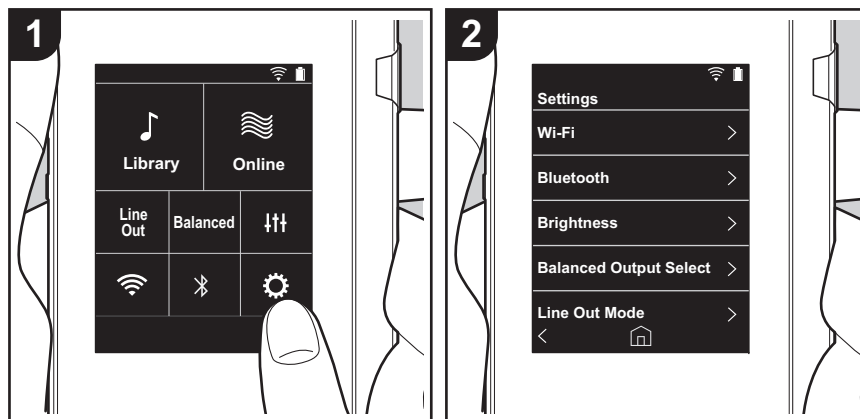

Toccare per definire le impostazioni di Wi-Fi e BLUETOOTH, uscita audio, codice di accesso, gli aggiornamenti del software e altro ancora.

1. Toccare "⚙️" nella schermata principale.
2. Toccare la voce che si desidera impostare.

■ Wi-Fi

"Acceso": Il collegamento a una rete tramite Wi-Fi è attivo. Ciò consente inoltre di definire diverse impostazioni relative al Wi-Fi, ad esempio selezionare l'SSID del punto di accesso a cui collegarsi.

"Off (valore predefinito)": Il collegamento tramite Wi-Fi non è attivo

■ Bluetooth

"Acceso": Consente il collegamento con un dispositivo abilitato per la tecnologia wireless BLUETOOTH. Ciò consente inoltre di definire diverse impostazioni relative al BLUETOOTH, ad esempio l'abbinamento.

"Off (valore predefinito)": Quando BLUETOOTH non deve essere usato

■ Luminosità

È possibile regolare la luminosità dello schermo. La luminosità può essere impostata tramite la barra di scorrimento su una scala che va da "⚙️ (1)" e "⚙️ (10)". Scorrendo verso destra, la luminosità dello schermo aumenta (il valore predefinito è "9").

■ Modo Bilanciato

Da usare quando si collegano delle cuffie bilanciate.

"Balanced (valore predefinito)": Rispetto al normale funzionamento single-ended, consente di ottenere una maggiore potenza di uscita e l'alta tensione non è messa a terra insieme al segnale a bassa intensità, per cui ci si può attendere una migliore qualità della musica. Poiché si ottiene un maggiore potenza di uscita, è possibile pilotare cuffie con un'impedenza più elevata.

"A.C.G.": Il funzionamento di base è lo stesso di Balanced (modalità), ma utilizza una tecnologia che consente una messa a terra più efficace, per cui è possibile ottenere una maggiore chiarezza e stabilità del suono rispetto a Balanced (modalità). Il volume di uscita tuttavia è lo stesso del funzionamento regolare single-ended.

- Questa unità non supporta l'uso simultaneo dell'ingresso per cuffie bilanciato e dell'ingresso per cuffie. L'utilizzo contemporaneo di entrambi gli ingressi può causare danni.



■ **Modo di uscita linea**

"Acceso": Passa dalla modalità uscita cuffie alla modalità uscita linea per collegare un apparecchio esterno. Quando "Modo di uscita linea" è attivato, il segnale in uscita dal terminale cuffie è al volume massimo; in tal caso, non utilizzare le cuffie. Regolare il volume sul dispositivo collegato.

- Se attivato sui modelli per l'Europa, è possibile selezionare "Fissa (valore predefinito)" o "Variabile". Quando "Variabile" è selezionato, è possibile regolare il volume su questa unità. Se si seleziona "Fissa", il volume dovrà essere regolato sul dispositivo esterno.
- "Off (valore predefinito)": L'uscita line non è abilitata

■ **Audio**

Guadagno: Consente di selezionare il livello del segnale in uscita per adattarlo alle cuffie che si possiedono.

Selezionare "Alto (valore predefinito)", "Normale", o "Basso".

- Se si intende selezionare "Alto" abbassare prima il volume.
- Quando si collega un paio di cuffie per la prima volta, impostare a "Basso" e cambiare gradualmente il livello del volume.

Limitatore del volume: È possibile impostare un limite superiore per il livello massimo di volume in modo da limitarlo. Scegliere tra "0" e "60 (valore predefinito)".

■ **Sincr. libreria musicale**

Sincronizzazione automatica: Quando è attivo, i file musicali copiati su questa unità da un computer o i file musicali presenti su una scheda micro SD verranno sincronizzati automaticamente con la libreria.

"Acceso (valore predefinito)": Quando questa funzione deve essere usata

"Off": Quando questa funzione non deve essere usata

■ **Sincronizza ora**

Se "Sincronizzazione automatica" non è attivo, toccare qui per sincronizzare manualmente i file con la libreria. Dopo il tocco, selezionare "Sincronizza tutti" o "Sincronizza i brani aggiunti".

Sincronizza tutti: Selezionare per sincronizzare tutti i brani trasferiti.

Sincronizza i brani aggiunti: Selezionare per sincronizzare solo i brani aggiunti.

■ **Smonta scheda SD**

La scheda micro SD può essere rimossa in modo sicuro. Se prima non la si rimuove in modo sicuro, è possibile che si danneggino o non funzionino correttamente.

■ **Pulsanti fisici**

Rotazione volume: È possibile impostare la direzione del selettore per la regolazione del volume.

Normale (valore predefinito): Ruotare in senso orario per alzare il volume.

Inversa: Ruotare in senso antiorario per alzare il volume.

■ **Oper. mentre si tiene prem.**

Se impostato su "Abilita", anche se si fa scorrere l'interruttore di blocco verso l'alto (P5) per bloccare il funzionamento di questa unità, il selettore Volume e i pulsanti laterali per la riproduzione (P5), ecc., possono comunque essere utilizzati. Toccare qui per modificare le impostazioni per "Volume" e "Pulsanti laterali".

Volume: "Disabilita (valore predefinito)"/"Abilita"

Pulsanti laterali: "Disabilita (valore predefinito)"/"Abilita"

■ **Gestione alimentazione**

Spegnim. autom. display: Lo schermo LCD dell'unità si spegne automaticamente una volta trascorso l'intervallo di tempo di inattività specificato.

Selezionare "Off", "15 secondi", "30 secondi (valore predefinito)", "1 minuto", "2 minuti", o "5 minuti".

Spegnimento automatico: L'alimentazione dell'unità passa automaticamente a "Off" una volta trascorso l'intervallo di tempo di inattività specificato.

Selezionare "Off (valore predefinito)", "10 minuti", "30 minuti", o "60 minuti".

■ **Codice di accesso**

Blocco con codice di acc.: Impostazione di un codice di accesso a quattro cifre per proteggere questa unità (non è l'impostazione predefinita).

Cambia codice di accesso: Modifica del codice di accesso impostato. Questa impostazione non può essere selezionata se non è impostato alcun codice di accesso.

- Se si immette il codice d'accesso errato per tre volte, viene visualizzato un messaggio per il ripristino delle impostazioni dell'unità. Nel caso in cui vengano ripristinate le impostazioni dell'unità, i file musicati copiati non saranno eliminati.
- Se si utilizza un servizio di rete, è necessario creare un codice d'accesso per proteggere il proprio account.



■ **Lingua (Language)**

Selezionare la lingua che si desidera usare. Scorrere l'elenco di lingue verso l'alto o verso il basso, quindi toccare la lingua desiderata.

Inglese, tedesco, francese, spagnolo, italiano, svedese, russo, cinese tradizionale, cinese semplificato, giapponese

■ **Aggiornamento software**

Avviso di aggiornamento: La disponibilità di un aggiornamento software sarà notificata tramite rete quando è impostato "Abilita".

"Disabilita": Non notifica

"Abilita (valore predefinito)": Notifica

Aggiornare ora: Il software può essere aggiornato tramite la rete oppure con una scheda micro SD.

Selezionare "Tramite rete", o "Tramite scheda SD". Non selezionabile in assenza di aggiornamenti del software.

■ **Informazioni sul dispositivo**

Versione software: Viene visualizzata la versione attuale del software.

Indirizzo MAC: L'indirizzo MAC di questa unità. Questo valore è specifico per il componente e non può essere modificato.

Numero di serie: L'identificativo univoco di questa unità.

Licenza: Mostra una guida relativa alla politica sulla privacy dell'azienda e le licenze per il software open source.

Certificazione: Vengono mostrati i certificati per gli standard di sicurezza acquisiti.

■ **Ripristino**

Ripr. di tutte le impost.: Le impostazioni nell'unità vengono ripristinate. Si noti che i file musicali archiviati nella memoria interna non vengono eliminati. Inoltre, dopo il ripristino, viene automaticamente visualizzata la schermata delle impostazioni iniziali.

Riprist. imp. di fabbr.: Riporta l'unità nelle condizioni in cui si trovava al momento dell'acquisto. Si noti che tutti i file musicali archiviati nella memoria interna e i dati relativi alle impostazioni vengono eliminati.



⚡ Regolazione audio

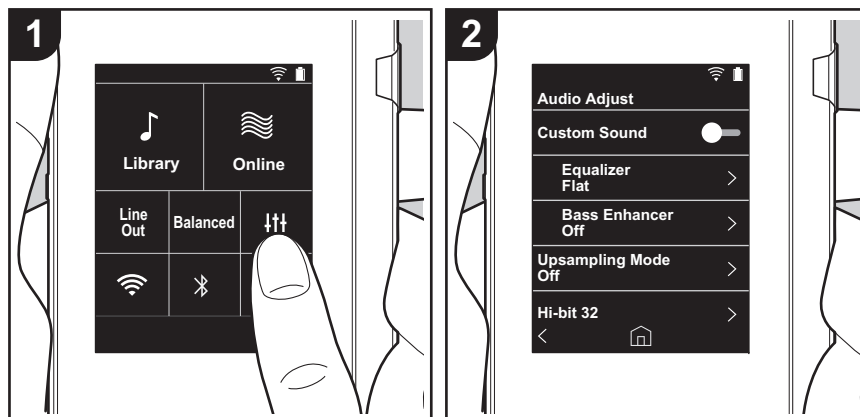

Toccare ⚡ per impostare la propria qualità audio preferita.

1. Toccare "⚡" nella schermata principale.
2. Toccare la voce che si desidera impostare.

■ Suono personal.

"Acceso": Selezionare per usare "Equalizzatore" e "Bass Enhancer"

"Off (valore predefinito)": Quando questa funzione non deve essere usata

Equalizzatore: È possibile selezionare la qualità audio preferita scegliendo tra "Flat (valore predefinito)", "Pop", "Rock", "Jazz", "Dance", "Vocal", "Personalizzato 1", "Personalizzato 2" o "Personalizzato 3".

Si noti che è possibile registrare i propri equalizzatori in Personalizzato 1-3 seguendo la procedura illustrata di seguito.

1. Per modificare un equalizzatore, toccare per prima cosa l'equalizzatore che si desidera modificare, quindi toccarlo una seconda volta.
2. Toccare "< >" per modificare la frequenza e toccare "∨ ^" per regolare il volume della frequenza selezionata.
3. Toccare "Salva" una volta conclusa la modifica e selezionare la destinazione per il salvataggio in Personalizzato 1-3.

Bass Enhancer: Selezione di un effetto sonoro dei bassi scegliendo tra cinque livelli.

Selezionare "Off (valore predefinito)", "1", "2", "3", "4" o "5".

■ Modo Sovracampionamento

Le frequenze di campionamento dei brani riprodotti sono sovracampionate per l'uscita.

Selezionare "Off (valore predefinito)", "96k / 88.2k", o "192k / 176.4k".

■ Hi-bit 32

"Acceso": L'audio a 16 bit o 24 bit viene convertito a 32 bit in modo da ottenere un suono più uniforme e raffinato.

"Off (valore predefinito)": Quando questa funzione non deve essere usata

■ Filtro digitale

Modificando le caratteristiche del filtro del convertitore digitale incorporato è possibile ottenere tre diversi livelli di qualità dell'audio modificato.

Selezionare "Preciso (valore predefinito)", "Lento", o "Corto".

■ Regolazione area blocco

È possibile migliorare la qualità audio regolando il range di blocco del jitter del segnale audio



in ingresso (modulazione). Il range di blocco può essere regolato dal più preciso "Stretta" sino a "Larga" in sette passi. (Il valore predefinito è "Normale")

- Se si cambia il range di blocco e il suono si interrompe, regolare il selettore su Normale o Larga.



Aggiornamento del software

Funzione di aggiornamento su questa unità

Questa unità dispone di una funzione che consente di aggiornare il software tramite una rete o una scheda micro SD. Questo ci consente di apportare miglioramenti a numerose operazioni e di aggiungere funzionalità.

Procedura di aggiornamento

Sono disponibili due metodi per l'aggiornamento del firmware: tramite la rete e tramite la scheda micro SD. Usare il metodo che si adatta meglio al proprio ambiente. L'aggiornamento può richiedere circa 3 minuti per il completamento con ciascuno dei due metodi: tramite la rete o la scheda micro SD. Inoltre, le impostazioni esistenti vengono salvate indipendentemente dal metodo utilizzato per l'aggiornamento.

- Per le informazioni più recenti sugli aggiornamenti, visitare il nostro sito web. Non è necessario aggiornare il software di questa unità se non è disponibile nessun aggiornamento.
- Durante un aggiornamento, non
 - Scollegare e ricollegare qualsiasi cavo o scheda micro SD, cuffie o effettuare operazioni sul componente, come disattivarne l'alimentazione
 - Accedere a questa unità dal proprio computer

Dichiarazione liberatoria: Il programma e la relativa documentazione online sono forniti per l'uso sotto la propria responsabilità.

Non saremo responsabili e l'utente non riceverà rimborsi per danni relativi a reclami di qualunque tipo per quanto riguarda l'utilizzo del programma o della documentazione online che lo accompagna da parte dell'utente, indipendentemente dalla teoria legale, e se derivi da atto illecito o da contratto.

In nessun caso saremo responsabili rispetto all'utente o a terzi per eventuali danni speciali, indiretti, incidentali o consequenziali di qualsiasi tipo, compresi, ma non limitati a, compensazione, rimborso o danni derivanti da perdita di profitti presenti o possibili, perdita di dati o per qualsiasi altro motivo.

Aggiornamento del firmware tramite rete

Per prima cosa verificare che l'unità sia collegata tramite rete Wi-Fi.

- Verificare che il livello di carica dell'unità sia sufficiente prima di procedere all'aggiornamento.
1. Toccare "⚙️" nella schermata principale.
 2. Toccare "Aggiornamento software".
 3. Una volta toccato "Aggiornare ora", l'aggiornamento del software viene avviato toccando "Tramite rete".
 - Non è possibile selezionare "Tramite rete" se non c'è alcun software da aggiornare.

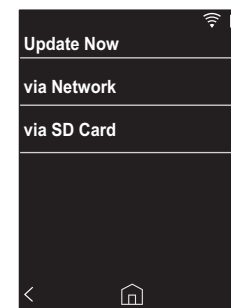

4. Quando l'aggiornamento è completo, viene visualizzato "Completato!".
 - La visualizzazione della schermata "Aggiorn. non riuscito" indica invece che non è stato possibile completare l'aggiornamento in modo corretto. Ripetere la procedura dall'inizio.

Aggiornamento tramite la scheda micro SD

- Fare riferimento a (P5) per istruzioni sull'inserimento della scheda micro SD.
- Quando si desidera estrarre la scheda micro SD, eseguire la rimozione sicura dell'hardware della micro SD prima di procedere (P28).



- Questa unità non supporta le schede micro SD formattate NTFS.
- Verificare che il livello di carica dell'unità sia sufficiente prima di procedere all'aggiornamento.
 1. Inserire una scheda micro SD nel proprio computer.
 2. Scaricare sul proprio PC il file del software dal nostro sito web e decomprimerlo.
 3. Copiare tutti i file e le cartelle decompressi nella cartella principale della scheda micro SD.
 - Assicurarsi di copiare i file decompressi.
 4. Inserire la scheda micro SD nell'apposito alloggiamento scheda (1 o 2) di questa unità.
 5. Toccare "⚙️" nella schermata principale.
 6. Toccare "Aggiornamento software".
 7. Una volta toccato "Aggiornare ora", l'aggiornamento del software viene avviato toccando "Tramite scheda SD".
 - Non è possibile selezionare "Tramite scheda SD" se non c'è alcun software da aggiornare.

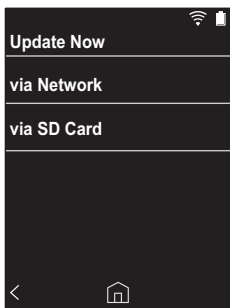

8. Quando l'aggiornamento è completo, viene visualizzato "Completato!".
- La visualizzazione della schermata "Aggiorn. non riuscito" indica invece che non è stato possibile completare l'aggiornamento in modo corretto. Ripetere la procedura dall'inizio.



Informazioni aggiuntive

A seguito di aggiornamenti del software effettuati dopo l'acquisto o di modifiche del software eseguite durante la fabbricazione del prodotto, potrebbero essere disponibili impostazioni e funzionalità aggiuntive o modificate rispetto a quelle descritte nel presente manuale.

Per informazioni sulle impostazioni e le funzionalità aggiunte o modificate, vedere i riferimenti seguenti.

[Informazioni aggiuntive](#)

>>> [Cliccare qui](#) <<<





Immissione di testo

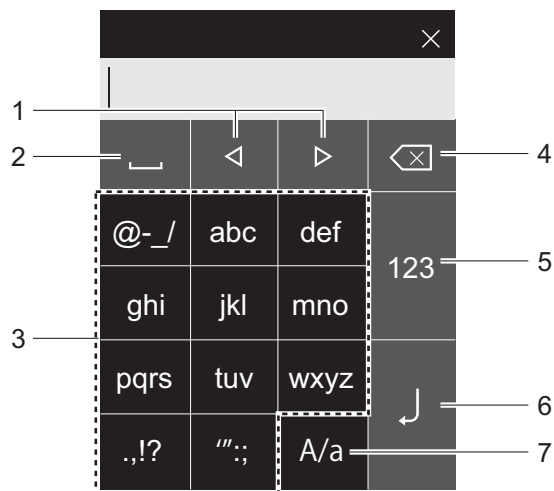

1. Sposta il cursore.
 2. Immette uno spazio.
 3. Toccare per immettere il testo.
 4. Elimina un carattere alla sinistra del cursore.
 5. Modifica il tipo di testo.
 6. Conferma il testo immesso.
 7. Alterna tra caratteri maiuscoli e minuscoli in caso di tocco durante l'immissione di testo.
- Questa unità consente di immettere unicamente lettere, simboli e numeri.



Caratteristiche generali

Display

2,4 pollici, risoluzione 240 × 320 punti

Interfacce e ingressi/uscite

Uscita cuffie: a 3 conduttori, Ø 3,5 mm, impedenza: Da 16 a 300 Ω *

Uscita cuffie (uscita bilanciata): a 4 conduttori, Ø 2,5 mm, impedenza: Da 32 a 600 Ω *

* Non collegare cuffie che hanno un'impedenza al di fuori della gamma nominale, perché questo potrebbe provocare un danno.

1 porta micro USB, 2 alloggiamenti per scheda micro SD

Sezione rete

Wireless LAN: Conforme a IEEE802.11 a/b/g/n

BLUETOOTH: A2DP, AVRCP

Input nominale

CC 5 V, 1,5 A

Capacità della batteria

1.630 mAh

Temperatura operativa

da 5 °C a 35 °C

Memoria interna

16 GB (compresa area di sistema)

Peso dell'unità principale

120 g (4,2 oz)

Dimensioni esterne (escluse parti sporgenti)

63 mm × 94 mm × 15 mm

2-1/2" × 3-11/16" × 9/16" (larghezza/altezza/profondità)

Formati supportati per la riproduzione

MP3(44,1 kHz/48 kHz), AAC(44,1 kHz/48 kHz/96 kHz)

FLAC/ALAC/WAV/AIFF (44,1 kHz/48 kHz/88,2 kHz/96 kHz/176,4 kHz/192 kHz) *

DSF/DSDIFF (2,8 MHz/5,6 MHz)

* I file audio che sono protetti da DRM non possono essere riprodotti.

Autonomia in riproduzione continua

I tempi visualizzati sono solamente indicativi. L'autonomia di riproduzione dipende dalle impostazioni.

FLAC lossless 24 bit 96 kHz: 15 ore *

* Con schermo spento, musica in riproduzione e cuffie a usando un collegamento per cuffia a 3 contatti con Ø da 3,5 mm

Numero di file musicali registrabili

Quelli che seguono sono dati indicativi circa il numero di file musicali che è possibile registrare nella memoria interna di questa unità.

Circa 2.400 brani (formato MP3: se 5 MB)

Circa 60 brani (FLAC lossless 24 bit/192 kHz: se 200 MB)

Formati di schede SD supportati

FAT, FAT32, exFAT

Le specifiche tecniche e l'aspetto sono soggetti a variazioni senza preavviso.

Non accetteremo responsabilità per danni derivanti dal collegamento di apparecchiature prodotte da altre aziende.



Precauzioni per l'uso

■ Se il funzionamento diventa instabile

- Il problema potrebbe risolversi riavviando l'unità. Tenere premuto il pulsante di accensione di questa unità per almeno 10 secondi per riavviarla (le impostazioni dell'unità vengono mantenute).

■ Rimozione della scheda micro SD

- Quando si rimuove la scheda micro SD, nella schermata principale toccare "⚙️" - "Smonta scheda SD" - "Scheda SD 1" - o "Scheda SD 2" per procedere alla rimozione sicura dell'hardware, quindi estrarre la scheda micro SD. Se prima non la si rimuove in modo sicuro, è possibile che si danneggi o non funzioni correttamente. Per ulteriori istruzioni sulla rimozione, fare riferimento a (P5).

■ Questa unità

- Usare un connettore a 4 conduttori per l'ingresso per cuffie con diametro di 2,5 mm di questa unità, ed usare un connettore a 3 conduttori per l'ingresso per cuffie con diametro da 3,5 mm. Non è compatibile con l'input microfono.
- Questa unità non supporta l'uso simultaneo dell'ingresso per cuffie bilanciato e dell'ingresso per cuffie. L'utilizzo contemporaneo di entrambi gli ingressi può causare danni.
- Fare attenzione che polvere e corpi estranei non penetrino nell'alloggiamento per la scheda micro SD; in caso contrario potrebbero verificarsi dei malfunzionamenti.
- Non pressare con forza l'unità quando è collocata con lo schermo rivolto verso il basso. In caso contrario si rischia di danneggiare il display LCD e il selettore del volume.
- L'antenna è incorporata nella parte inferiore dell'unità principale, sul retro. La velocità di trasmissione dell'unità potrebbe essere influenzata negativamente se si ostruisce l'area dell'antenna con la mano.

■ Etichettatura relativa all'autorizzazione elettronica

È possibile controllare le informazioni relative alle autorizzazioni utilizzando la seguente procedura:

1. Toccare "⚙️" nella schermata principale.
2. Toccare "Informazioni sul dispositivo".
3. Toccare "Certificazione".



Licenza e marchi



The *Bluetooth*® word mark and logos are registered trademarks owned by Bluetooth SIG, Inc.

Windows® 7, Windows® Media, and the Windows® logo are trademarks or registered trademarks of Microsoft Corporation in the United States and/or other countries.



The Wi-Fi CERTIFIED Logo is a certification mark of Wi-Fi Alliance®.

iTunes is a trademark of Apple Inc., registered in the U.S. and other countries.

DSD and the Direct Stream Digital logo are trademarks of Sony Corporation.

"All other trademarks are the property of their respective owners."

"Toutes les autres marques commerciales sont la propriété de leurs propriétaires respectifs."

"El resto de marcas comerciales son propiedad de sus respectivos propietarios."

" Tutti gli altri marchi di fabbrica sono di proprietà dei rispettivi proprietari. "

" Alle anderen Warenzeichen sind Eigentum ihrer jeweiligen Eigentümer. "

" Alla andra varumärken tillhör deras respektive ägare. "

"Все товарные знаки являются собственностью соответствующих владельцев."

" 所有其他商標為各自所有者所有。 "

" 所有其他商标均为其各自所有者的财产。 "



2-3-12 Yaesu, Chuo-ku, Tokyo 104-0028 JAPAN
2-3-12, Яэсу, Чоу-ку, г. Токио, 104-0028, ЯПОНИЯ

<U.S.A.>

18 PARK WAY, UPPER SADDLE RIVER, NEW JERSEY 07458, U.S.A.
Tel: 1-201-785-2600

<Germany>

Hanns-Martin-Schleyer-Straße 35, 47877 Willich, Germany
Tel: +49(0)8142 4208 188 (Product Support)

<UK>

Anteros Building, Odyssey Business Park, West End Road, South Ruislip,
Middlesex, HA4 6QQ United Kingdom
Tel: +44(0)208 836 3612

<France>

6, Avenue de Marais F - 95816 Argenteuil Cedex FRANCE
Tel: +33(0)969 368 050

Importer in EU / Importateur en UE
Hanns-Martin-Schleyer-Str. 35, 47877 Willich, Germany / Allemagne

Importer in US and Canada / Importateur un États-Unis et Canada
Pioneer Home Entertainment U.S.A.

Registrazione il proprio prodotto su
<http://www.pioneer.eu> (Europa)

© 2017 Onkyo & Pioneer Innovations. All rights reserved.

© 2017 Onkyo & Pioneer Innovations. Tous droits de reproduction et de traduction réservés.

Onkyo group has established its Privacy Policy, available at [<http://pioneer-audiovisual.com/privacy/>].

"Pioneer" is a trademark of Pioneer Corporation, and is used under license.

SN 29403055

F1704-0

Pioneer

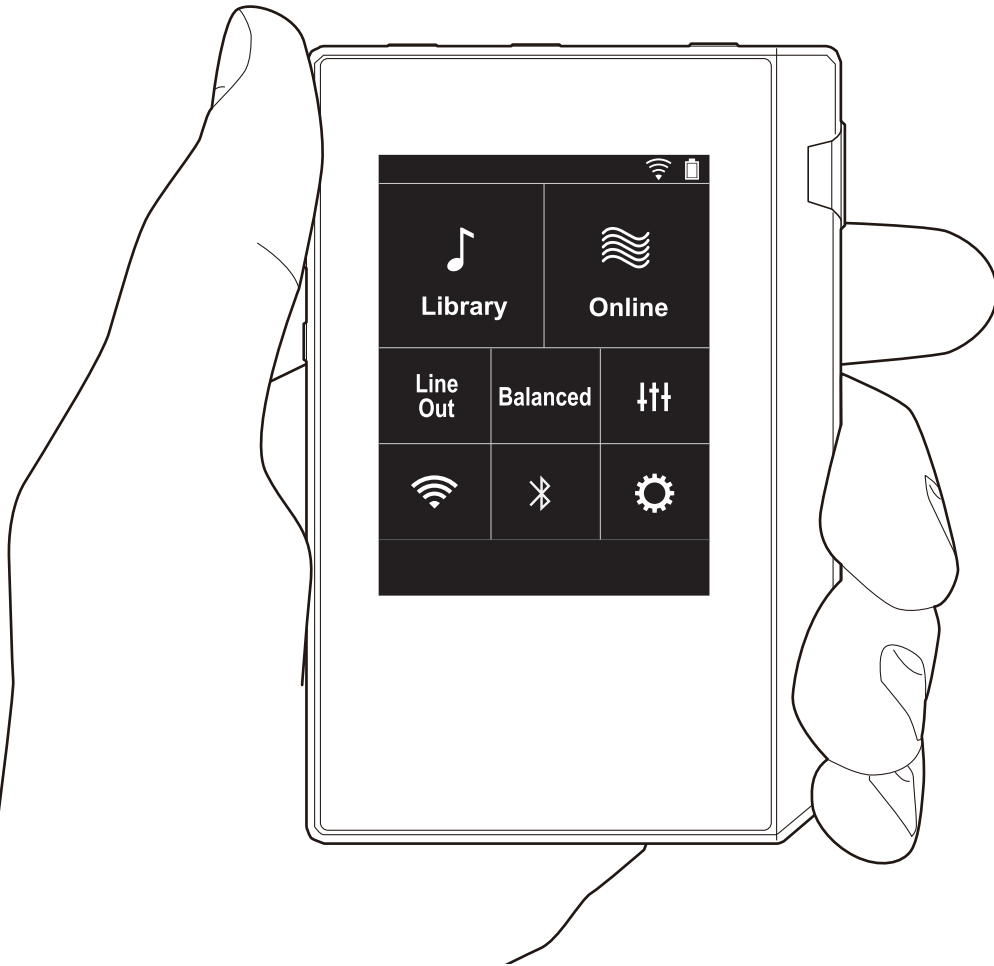

XDP-30R

HIGH RESOLUTION AUDIO PLAYER

取扱説明書

Instruction Manual

Mode d'emploi

Manual de instrucciones

Manuale di istruzioni

► **Bedienungsanleitung**

Grundläggande bruksanvisning

Руководство по эксплуатации

使用手冊

使用手冊



Inhalt

Vor dem Start	2
Lieferumfang	3
Teilenamen	4
Teilenamen	4
Erste Einrichtung	6
Einschalten und erste Einstellungen	6
Wiedergabe	8
Kopieren von Musik mit "X-DAP Link"	8
Kopieren von Musik per Drag&Drop	11
Wiedergeben von Musik in der "Bibliothek"	12
Erstellen von Playlists	14
Verwendung von Netzwerkdiensten	15
Verbinden über BLUETOOTH®	16
Line-Ausgang	17
Erweiterte Einrichtung	18
⚙️ Verschiedene Einstellungen	18
🔊 Klangeinstellungen	21
Software-Update	23
Ergänzende Informationen	25
Ergänzende Informationen	25
Sonstiges	26
Eingeben von Text	26
Allgemeine technische Daten	27
Vorsichtsmaßnahmen bei Verwendung	28



Lieferumfang

1

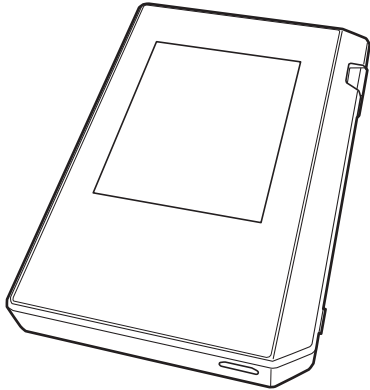

1. Hauptgerät (1)
 2. Micro-USB-Kabel (1)
 3. Schutzfolie (1)
Zum Schutz des Hauptgeräts. Entfernen Sie zunächst die temporäre Folie vom Display und bringen Sie dann diese Folie an.
- Kurzanleitung (1)
- * Bei diesem Dokument handelt es sich um eine Online-Bedienungsanleitung. Die Bedienungsanleitung wird nicht als Zubehör mitgeliefert.

2

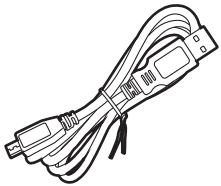

3

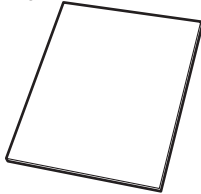

Teilennamen

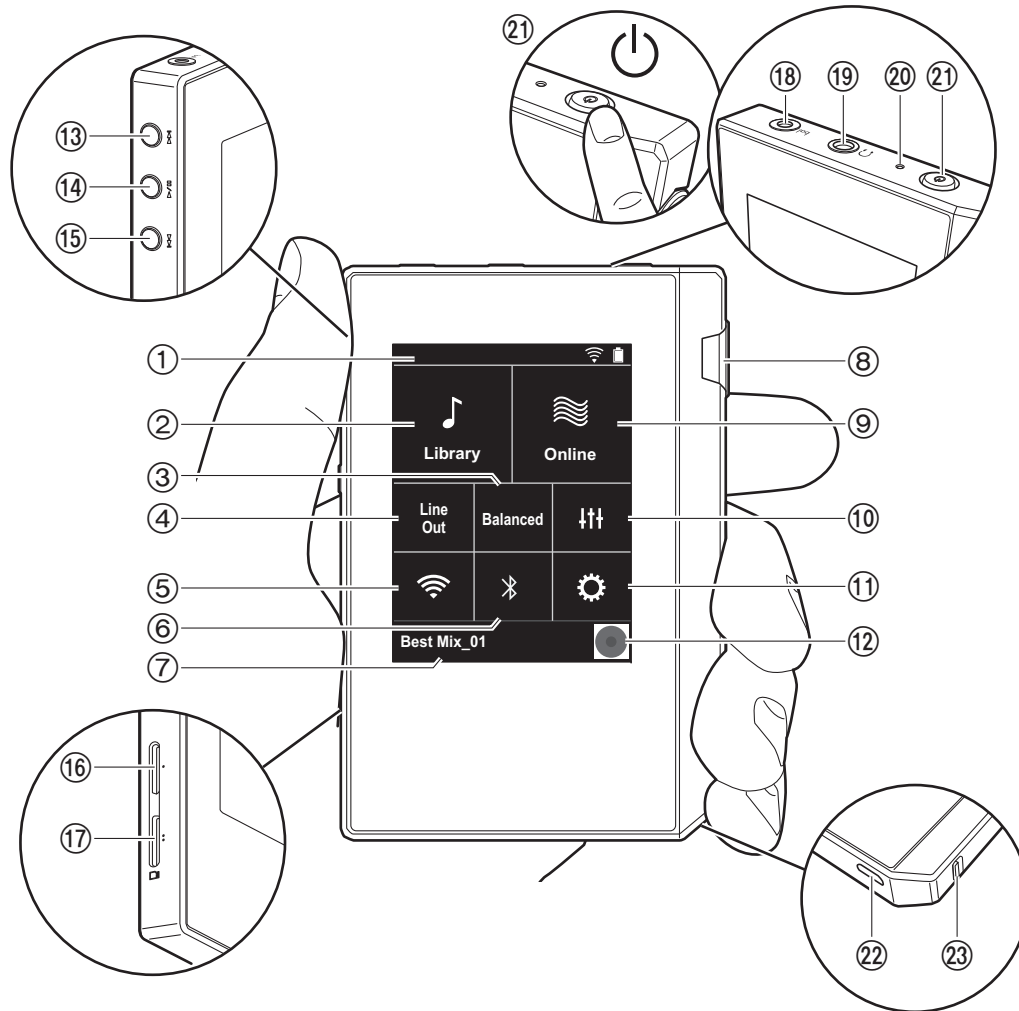

1. Statusleiste
2. Bibliothek: Antippen, um die Tracks anzuzeigen, die von Ihrem Computer kopiert werden (P12).
3. Antippen, wenn symmetrierte Kopfhörer angeschlossen sind, um zwischen den Modi "Balanced" und "A.C.G." zu wechseln.
Balanced: Im Vergleich zum normalen asymmetrischen Betrieb wird in diesem Modus die Ausgabe verstärkt, und die hohe Spannung ist nicht gemeinsam mit dem kleinen Signal geerdet. So lässt sich eine höhere Wiedergabequalität bei Musik erzielen. Aufgrund der verstärkten Ausgabe können Sie Kopfhörer mit höherer Impedanz verwenden.
A.C.G.: Dieser Betriebsmodus entspricht grundsätzlich dem Balanced-Modus, jedoch mit noch stärker festgelegten Erdungsstandards. Dies steigert die Klarheit und Stabilität des Klangs im Vergleich zum Balanced-Modus. Die Ausgangslautstärke jedoch ist die gleiche wie beim normalen asymmetrischen Betrieb.
4. Line-Ausgang: Sie können vom Kopfhörer- zum Line-Out-Modus wechseln, um ein externes Gerät anzuschließen. "Line Out" wird in der Statusleiste angezeigt, wenn die Funktion eingeschaltet ist.
5. Hiermit wird die Wi-Fi-Funktion ein-/ausgeschaltet. "Wi-Fi" wird in der Statusleiste angezeigt, wenn die Funktion eingeschaltet ist. Es sind Verbindungseinstellungen erforderlich, um Wi-Fi-Funktionen zu verwenden. In "2. Wi-Fi" (P7) finden Sie Informationen zu den Verbindungseinstellungen.
6. Hiermit wird die BLUETOOTH-Funktion ein-/ausgeschaltet. "Bluetooth" wird in der Statusleiste angezeigt, wenn die Funktion eingeschaltet ist. Zum Anschließen von BLUETOOTH-fähigen Geräten muss eine Kopplung ausgeführt werden. In "Verbinden über BLUETOOTH®" (P16) finden Sie Informationen zu den Verbindungseinstellungen.
7. Der Name des wiedergegebenen Tracks wird angezeigt. Antippen, um den Wiedergabebildschirm anzuzeigen.
8. Lautstärkereglern: Drehen Sie den Lautstärkereglern, um die Lautstärke anzupassen.



9. Online: Antippen, um eine Liste mit Netzwerkdiensten wie TuneIn Radio usw. aufzurufen (P15).
10. Sie können Ihre bevorzugte Klangqualität einstellen (P21).
11. Sie können verschiedene Einstellungen am Gerät vornehmen, z. B. für Wi-Fi und BLUETOOTH (P18).
12. Grafiken: Das Albumcover des wiedergegebenen Tracks wird angezeigt. Antippen, um den Wiedergabebildschirm anzuzeigen.
13. Überspringen-Taste (▶▶▶): Springen Sie zum nächsten Track.
14. Wiedergabe/Pause-Taste (▶ / ||)
15. Überspringen-Taste (◀◀◀): Springen Sie zum Beginn des aktuellen oder vorigen Tracks.
16. microSD-Kartensteckplatz 1
17. microSD-Kartensteckplatz 2
 - Achten Sie beim Einlegen von microSD-Karten in den Kartensteckplatz darauf, die Karte mit den Kontakten nach oben vollständig einzuschieben, bis sie hörbar einrastet.

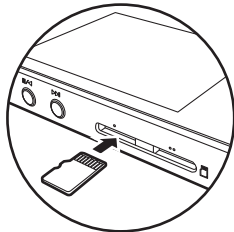

- Entfernen Sie die microSD-Karte elektronisch, bevor Sie sie herausnehmen (P28). Wenn Sie die microSD-Karte elektronisch entfernt haben, drücken Sie sie in den Steckplatz hinein, bis ein Klicken ertönt, und ziehen Sie dann gerade heraus. Die microSD-Karte springt möglicherweise heraus. Achten Sie darauf, sie nicht zu verlieren.
18. Kopfhörerbuchse (♂): Schließen Sie Kopfhörer an, die mit symmetrierter Ausgabe kompatibel sind. (2,5 mm/

Vierleiter)

19. Kopfhörerbuchse (♂): Schließen Sie herkömmliche Kopfhörer an. (3,5mm/Dreileiter)
 - Dieses Gerät gestattet keine gleichzeitige Verwendung von symmetrierter und normaler Kopfhörerbuchse. Wenn beide Buchsen zugleich verwendet werden, kann es zu Beschädigungen kommen.
20. Ladelampe: Leuchtet weiß, wenn der Aufladevorgang beginnt. Erlischt, wenn der Aufladevorgang beendet ist. Blinkt weiß, wenn das Gerät einen Zustand aufweist, in dem ein Aufladen nicht möglich ist. Warten Sie eine Weile und versuchen Sie es dann noch einmal.
21. Power-Taste (⏻): Halten Sie die Power-Taste gedrückt, um das Gerät ein- oder auszuschalten. Halten Sie die Power-Taste gedrückt, bis der "Ausschalten?"-Bildschirm angezeigt wird, um das Gerät auszuschalten. Sie können das Gerät ausschalten, indem Sie auf "Ja" tippen. Drücken Sie die Taste, um das Display ein-/ auszuschalten.
 - Bei instabilem Betrieb können Sie das Gerät ausschalten, indem Sie die Power-Taste mindestens 10 Sekunden lang gedrückt halten. Einzelheiten finden Sie unter "Bei instabilem Betrieb" (P28).
22. Micro-USB-Port: Zum Aufladen des Geräts (P6) oder zum Übertragen von Musikdateien (P8, P11) verwenden Sie das mitgelieferte Micro-USB-Kabel.
23. HOLD-Schalter: Bedienvorgänge an diesem Gerät können gesperrt werden, indem der Schalter in die obere Position gebracht wird. Wenn die "Bedienvorgänge beim Halten"-Einstellung (P19) "Aktivieren" lautet, können Lautstärkeregler, Wiedergabetasten usw. weiterhin verwendet werden.

Einschalten und erste Einstellungen

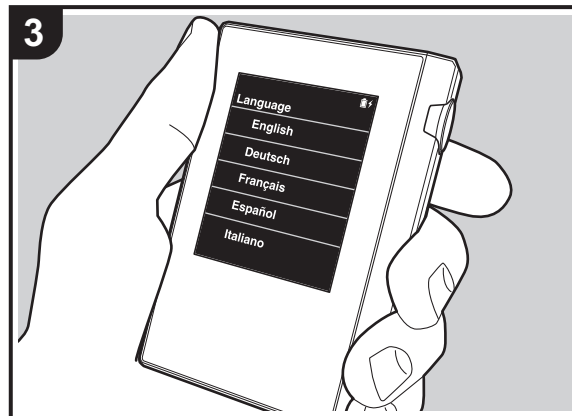
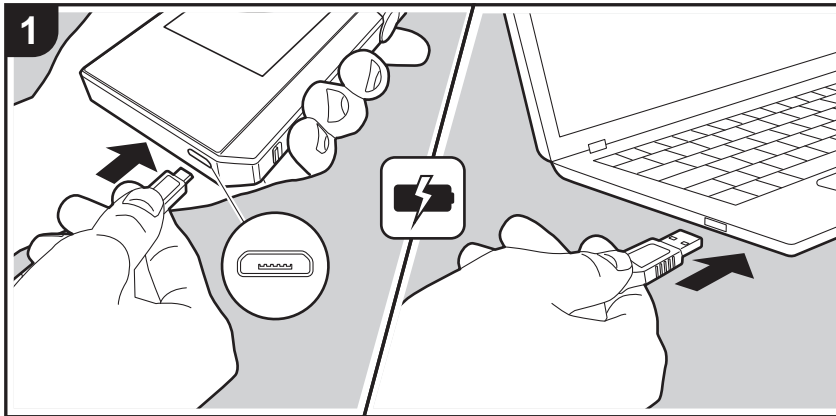

Die erste Einrichtung wird automatisch gestartet.

1. Zum Zeitpunkt des Kaufs ist der Akku nicht aufgeladen. Laden Sie den Akku über das mitgelieferte Micro-USB-Kabel auf, bevor Sie das Gerät verwenden. Schließen Sie das Kabel so an den Micro-USB-Port dieses Geräts an, dass der breitere Seite der Klinke nach unten weist. Das Aufladesymbol wird oben rechts auf dem Bildschirm angezeigt, während der Akku aufgeladen wird.
 - Das Gerät kann im eingeschalteten Zustand aufgeladen werden. Die Aufladedauer kann sich in diesem Fall erhöhen.
2. Das Gerät wird automatisch eingeschaltet, wenn der Aufladevorgang beginnt, und die ersten Einstellungen werden aufgerufen.
3. Wählen Sie zunächst die Sprache aus, die Sie verwenden möchten. Suchen Sie die Sprache Ihrer Wahl in der Liste, indem Sie nach oben/unten streichen, und tippen Sie sie an. Wenn Sie die Sprache ausgewählt haben, wird ein Bestätigungsdialog der ersten Einstellungen angezeigt. Tippen Sie auf "Ja". Wenn Sie auf "Nein" tippen, werden die ersten Einstellungen geschlossen, und der Startbildschirm wird angezeigt.

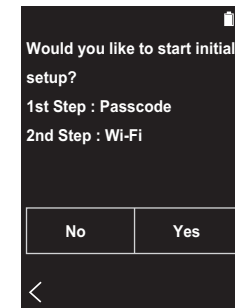

- Die Einstellungen "Passcode (P19)" und "Wi-Fi (P18)" können zu einem späteren Zeitpunkt vorgenommen



werden.

■ 1. Passcode

Legen Sie zum Schutz dieses Geräts einen Passcode fest. Wenn Sie einen Passcode festlegen, wird beim Einschalten des Geräts bzw. des Bildschirms der Passcode-Bildschirm angezeigt. Sie sollten einen Passcode erstellen, um Ihr Konto zu schützen, wenn Sie Netzwerkdienste verwenden möchten.

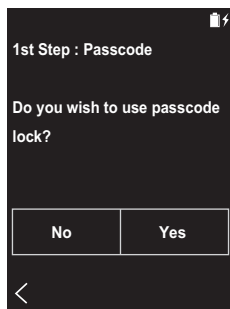

1. Geben Sie eine beliebige vierstellige Nummer ein. Wenn Sie sich irren, tippen Sie auf "⌫".
2. Geben Sie den Passcode zur Bestätigung erneut ein.
 - Wenn Sie dreimal einen falschen Passcode eingeben, werden Sie gefragt, ob die Einstellungen des Geräts initialisiert werden sollen. Beachten Sie, dass kopierte Musikdateien durch ein Initialisieren der Einstellungen nicht gelöscht werden.

■ 2. Wi-Fi

Verwenden Sie diese Einstellung, um Netzwerkdienste wie Tuneln Radio auf diesem Gerät zu verwenden.

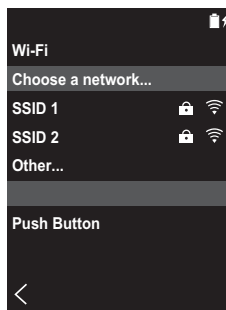
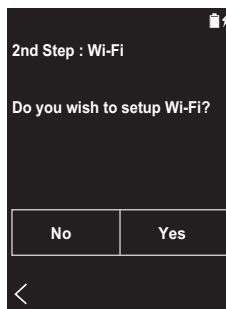

Auf die folgenden beiden Arten kann eine Wi-Fi-Verbindung hergestellt werden:

Auswählen der SSID:

1. Tippen Sie bei den angezeigten SSIDs auf die SSID des gewünschten Zugangspunkts.
 - Wenn die SSID des Zugangspunkts nicht angezeigt, tippen Sie in der SSID-Liste auf "Sonstige..." und folgen den Bildschirmanweisungen zum Einrichten.
2. Tippen Sie auf das Feld zum Eingeben des Passworts, geben Sie das Passwort des Zugangspunkts ein und tippen Sie dann auf "Verbinden". Einzelheiten zum Eingeben von Text finden Sie unter "Eingeben von Text"

(P26).

3. "📶" wird in der Statusleiste des Bildschirms angezeigt, wenn die Verbindung hergestellt wurde.

Verwenden der Push-Taste:

- Zugangspunkt muss über eine Taste zur automatischen Einrichtung verfügen.
1. Tippen Sie auf dem Bildschirm auf "Taste drücken" und drücken Sie die Taste zur automatischen Einrichtung am Zugangspunkt.
 - Die Bedienung der Taste zur automatischen Einrichtung hängt vom Gerät ab. Entsprechende Informationen finden Sie in der Bedienungsanleitung des Geräts.
 2. "📶" wird in der Statusleiste des Bildschirms angezeigt, wenn die Verbindung hergestellt wurde.

Kopieren von Musik mit "X-DAP Link"

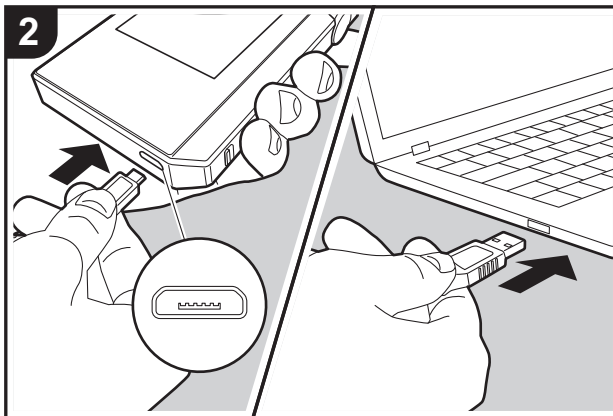
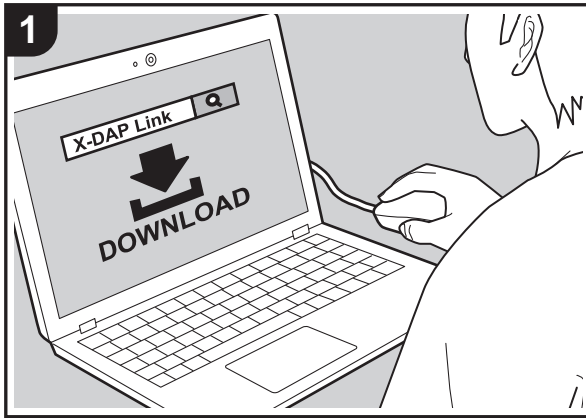

Sie können Musikdateien von Ihrem Computer in den integrierten Speicher dieses Geräts oder auf eine microSD-Karte in diesem Gerät kopieren und die Musik dann über die "Bibliothek" (P12) wiedergeben. Kopieren Sie entweder mithilfe der Software "X-DAP Link" zum Kopieren von Daten oder per Drag&Drop (P11).

- X-DAP Link ist kompatibel mit Windows® 10 (32 Bit/64 Bit), Windows® 8/ 8.1 (32 Bit/64 Bit) und Windows® 7 (32 Bit/64 Bit).
- Zum Kopieren auf eine microSD-Karte geben Sie die microSD-Karte in den Kartensteckplatz ein (P5).
- Entfernen Sie die microSD-Karte elektronisch, bevor Sie sie aus dem Gerät entnehmen (P28).
- microSD-Karten im NTFS-Format werden von diesem Gerät nicht unterstützt.

Installieren von [X-DAP Link] auf Ihrem Computer

Dieses Gerät unterstützt X-DAP Link-Versionen ab 1.2.0. Wenn Sie Version 1.2.0 oder eine frühere Version verwenden, installieren Sie die aktuelle Version, bevor Sie fortfahren.

Führen Sie die folgenden Schritte aus, wenn das Gerät eingeschaltet ist.

1. Starten Sie den Computer und laden Sie das Installationsprogramm für X-DAP Link von dieser Website herunter:
http://jp.pioneer-audiovisual.com/support/av_pc/comp/dap/x-daplink/download/
 Doppelklicken Sie auf "setup.exe", um die Installation zu starten. Folgen Sie dann den Anweisungen auf dem Bildschirm. Nach der Installation wird ein Desktopsymbol erstellt.
2. Schließen Sie dieses Gerät mit dem mitgelieferten Micro-USB-Kabel an einen Computer an. Schließen Sie das Kabel so an den Micro-USB-Port dieses Geräts an, dass der breitere Seite der Klinke nach unten weist. Wenn Sie versuchen, den Stecker falsch herum einzustecken, können Stecker und/oder Buchse beschädigt werden.



Tippen Sie nicht auf "Trennen", angezeigt auf dem Bildschirm dieses Geräts, bevor der Kopiervorgang abgeschlossen ist. Bei versehentlichem Antippen trennen Sie das Micro-USB-Kabel ab und schließen es dann wieder an.

- 3. Starten Sie X-DAP Link. Nach dem Starten wird ein Bildschirm ähnlich dem folgenden angezeigt:

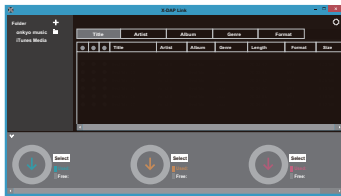

Kopieren von Musik auf einem Computer

- 1. Klicken Sie auf **1** und wählen Sie den Ordner mit den zu kopierenden Dateien aus. Wird der gewünschte Ordner bereits angezeigt, beginnen Sie mit der Auswahl aus **2**.

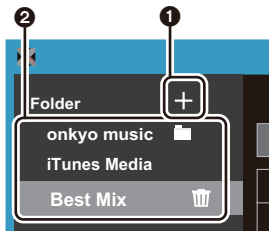

Onkyo Music

Wenn Sie Musikdateien von Onkyo Music (Website zum Vertrieb von Musikdateien) heruntergeladen haben, wählen Sie den entsprechenden Ordner aus.

iTunes-Medien

Wenn Sie iTunes® verwenden, wird eine Playlist mit

Inhaltsverzeichnis angezeigt. Wenn iTunes nicht ausgewählt werden kann, öffnen Sie in iTunes "Einstellungen" – "Erweitert" und aktivieren das Kontrollkästchen neben "XML-Datei der iTunes-Mediathek für andere Programme freigeben".

- Je nach iTunes-Version kann es Unterschiede zwischen den Bedienungsbildschirmen und der Bedienung des iOS-Geräts geben. Einzelheiten finden Sie in der iTunes-Bedienungsanleitung.
2. Daraufhin wird in der Bildschirmmitte eine Liste von Musikdateien angezeigt.

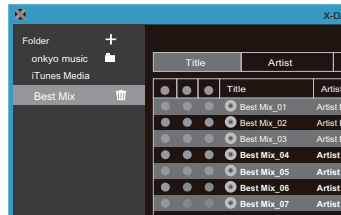

3. Klicken Sie unten links auf dem Bildschirm auf **3** und wählen Sie ein Kopierziel aus. Beim Kopieren in den Internen Speicher dieses Geräts wählen Sie "Internal" aus. Beim Kopieren auf eine microSD-Karte wählen Sie entsprechend "Removable Storage" aus und klicken dann auf "OK". Sie können auch auf **4** **5** klicken und verschiedene Kopierziele für **6** festlegen.

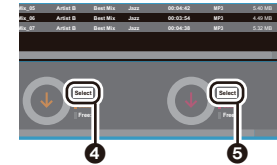
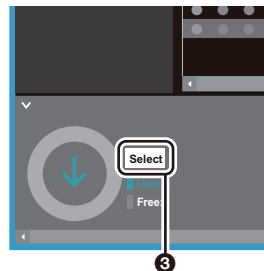

4. Wählen Sie die Musikdateien aus, die auf das in Schritt 3 angegebene Ziel kopiert werden sollen. Wenn das Kopierziel per Klick auf **3** ausgewählt wurde, aktivieren Sie die Kontrollkästchen in Spalte **6** links der hinzuzufügenden Musikdateien. Durch Aktivieren/Deaktivieren des Kontrollkästchens **7** oben in der Liste können alle Tracks ausgewählt/kann die Auswahl aller Tracks aufgehoben werden.

- Wenn sich im Kopierziel bereits kopierte Musikdateien befinden, ist das Kontrollkästchen automatisch ausgewählt. Wenn Sie Musikdateien von diesem Gerät löschen möchten, heben Sie deren Auswahl auf.

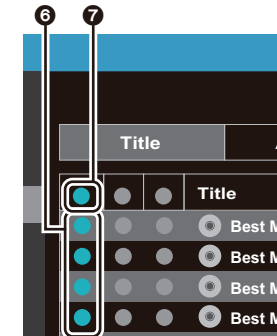



Wenn das Kopierziel durch Klicken auf **4** ausgewählt wurde, klicken Sie auf die mittlere Spalte **3**. Wenn das Kopierziel durch Klicken auf **5** ausgewählt wurde, aktivieren Sie das Kontrollkästchen rechts in Spalte **9**.

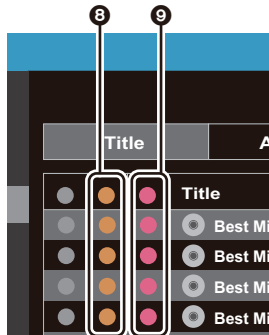

5. Wenn das Kopierziel durch Klicken auf **3** in Schritt 3 ausgewählt wurde, klicken Sie auf **10**.

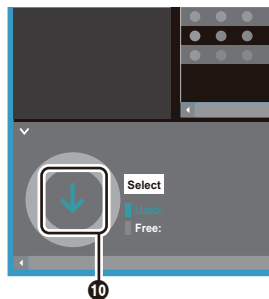

Wenn das Kopierziel durch Klicken auf **4** ausgewählt wurde, klicken Sie auf **11**. Wenn **5** ausgewählt wurde, klicken Sie auf **12**.

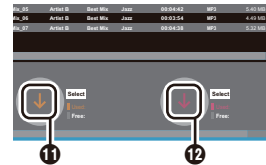

6. Wenn im Bestätigungsbildschirm "OK" ausgewählt wird, werden die ausgewählten Musikdateien auf dieses Gerät kopiert.
 - Wenn beim Kopieren einer Musikdatei eine Fehlermeldung angezeigt wird, starten Sie dieses Gerät neu und führen den Kopiervorgang erneut aus. Wird die Fehlermeldung erneut angezeigt, verwenden Sie den Computer, um den Ordner "xdaplink" aus dem integrierten Speicher dieses Geräts zu löschen.
7. Tippen Sie auf dem Bildschirm dieses Geräts auf "Trennen" und entfernen Sie das Micro-USB-Kabel. Informationen zu den Wiedergabefunktionen finden Sie unter "Wiedergeben von Musik in der "Bibliothek""(P12).

Kopieren von Musik per Drag&Drop

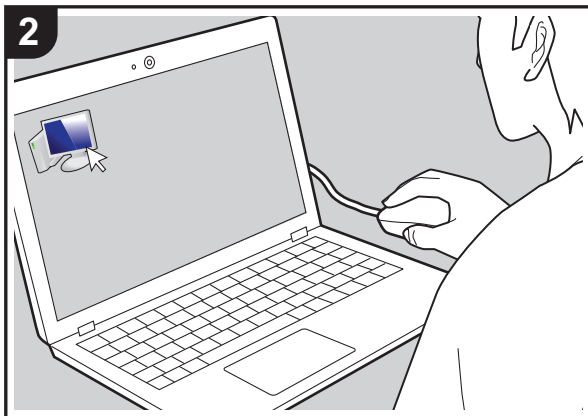
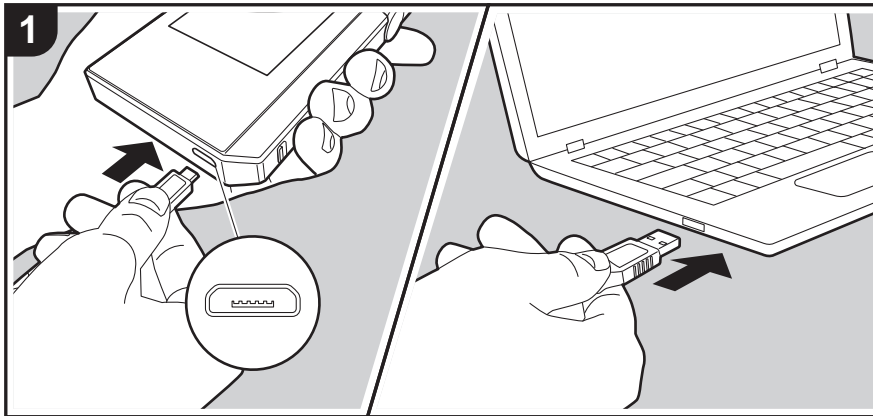

Sie können Musikdateien von Ihrem Computer in den integrierten Speicher dieses Geräts oder per Drag&Drop auf eine microSD-Karte in diesem Gerät kopieren und die Musik dann über die "Bibliothek" (P12) wiedergeben.

- Zum Kopieren auf eine microSD-Karte geben Sie die microSD-Karte in den Kartensteckplatz ein (P5).
- Entfernen Sie die microSD-Karte elektronisch, bevor Sie sie aus dem Gerät entnehmen (P28).
- microSD-Karten im NTFS-Format werden von diesem Gerät nicht unterstützt.

Kopieren von Musik auf einem Computer

1. Schließen Sie dieses Gerät mit dem mitgelieferten Micro-USB-Kabel an einen Computer an. Schließen Sie das Kabel so an den Micro-USB-Port dieses Geräts an, dass der breitere Seite der Klinke nach unten weist. Wenn Sie versuchen, den Stecker falsch herum einzustecken, können Stecker und/oder Buchse beschädigt werden. Tippen Sie nicht auf "Trennen", angezeigt auf dem Bildschirm dieses Geräts, bevor der Kopiervorgang abgeschlossen ist. Bei versehentlichem Antippen trennen Sie das Micro-USB-Kabel ab und schließen es dann wieder an.
 - Wenn auf dem Computer "AutoPlay" oder ähnlich angezeigt wird, wählen Sie "Open folder to view files" aus und fahren mit Schritt 3 fort.
2. Öffnen Sie "PC", "My Computer" usw. auf Ihrem Computer.
3. Wählen Sie ein Speicherziel aus der Liste aus. Zum Kopieren in den integrierten Speicher dieses Geräts öffnen Sie "Internal". Zum Kopieren auf eine microSD-Karte öffnen Sie die gewünschte Karte als "Removable Storage".
 - Der angezeigte Bildschirm variiert je nach Betriebssystem und Spracheinstellung des Computers.
4. Kopieren Sie den Ordner mit den zu kopierenden Musikdateien auf dem Computer per Drag&Drop in das Kopierziel.
5. Tippen Sie auf dem Bildschirm dieses Geräts auf "Trennen" und entfernen Sie das Micro-USB-Kabel. Informationen zu den Wiedergabefunktionen finden Sie unter "Wiedergeben von Musik in der "Bibliothek""(P12).



Wiedergeben von Musik in der "Bibliothek"

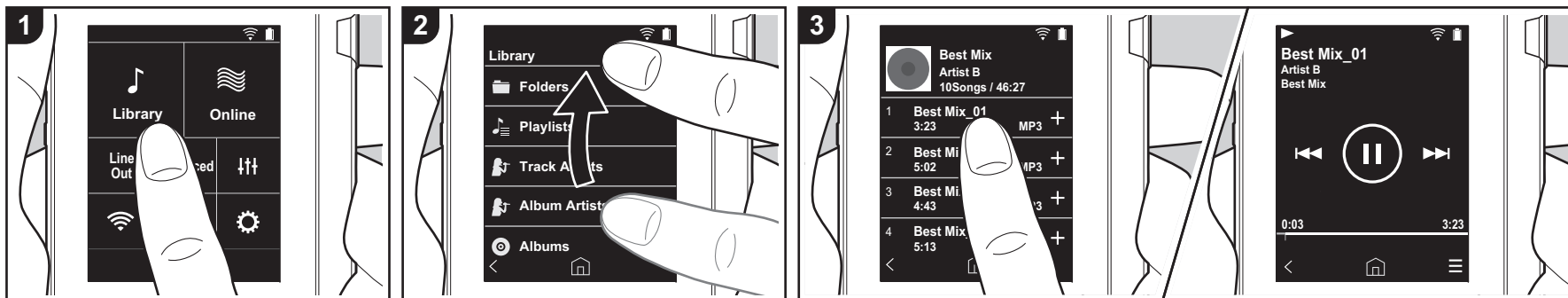

Es können Musikdateien, die von einem Computer kopiert wurden, sowie Musikdateien auf einer eingegebenen microSD-Karte wiedergegeben werden. Beachten Sie, dass die jeweiligen Bedienvorgänge sich nicht unterscheiden.

- Informationen zum Eingeben der microSD-Karte finden Sie auf (P5).
- Entfernen Sie die microSD-Karte elektronisch, bevor Sie sie aus dem Gerät entnehmen (P28).
- microSD-Karten im NTFS-Format werden von diesem Gerät nicht unterstützt.

■ Wiedergeben von Musik in der "Bibliothek"

1. Es wird eine Liste der vom Computer kopierten Tracks nach Kategorien angezeigt, wenn Sie im Startbildschirm auf "Bibliothek" tippen.
 - Es kann einige Zeit dauern, bis synchronisierte Tracks angezeigt werden.

2. Streichen Sie die Liste nach oben/unten, um die gewünschte Kategorie anzuzeigen.

Ordner

Es werden alle auf der gleichen Ordner Ebene gespeicherten Tracks angezeigt.

Playlisten

Es wird eine Liste der erstellten Playlists angezeigt (P14).

Track-Künstler

Es wird nach Künstlern entsprechend den Informationen in den Musikdateien sortiert.

Album-Künstler

Es wird nach Künstlern entsprechend den Album-Informationen in den Musikdateien sortiert.

Alben

Es wird nach Album sortiert.

Titel

Es werden alle Tracks angezeigt.

Genres

Es wird nach Genre sortiert.

3. Wenn Sie in der Track-Liste auf einen wiederzugebenden Track tippen, wird der Wiedergabebildschirm geöffnet, und die Wiedergabe wird gestartet. Tippen Sie unten links auf dem Bildschirm auf "<", um zur Track-Liste zurückzukehren.
 - Schließen Sie keine Kopfhörer an, deren Impedanz außerhalb des Nennbereichs liegt, da es ansonsten zu Beschädigungen kommen kann. Informationen zu den Kopfhörerspezifikationen finden Sie unter "Allgemeine technische Daten"(P27).
 - Zum Kaufzeitpunkt ist die Automatische Synchronisierung-Funktion aktiviert. Wenn Musikdateien auf dieses Gerät kopiert werden oder

eine microSD-Karte mit Musikdateien eingegeben wird (P5), werden die Daten automatisch synchronisiert. Wenn "Automatische Synchronisierung" (P19) nicht eingestellt wurde, werden möglicherweise keine Tracks angezeigt.

Anpassen der Lautstärke

- Drehen Sie den Lautstärkereglern, um die Lautstärke anzupassen.
- Wenn Sie den Lautstärkereglern bedienen, wird der Lautstärkebalken angezeigt.

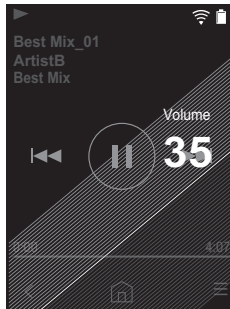

■ Wiedergabebildschirm

Bildschirm A

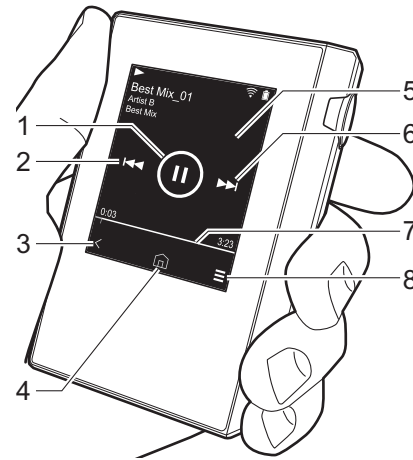

1. Wiedergabe/Pause (▶ / ||)
2. Überspringen (I◀◀)
3. Zurück zur Track-Liste.
4. Hiermit gelangen Sie zum Startbildschirm.
5. Hiermit wird das Album-Cover angezeigt.
6. Überspringen (▶▶I)
7. Suchleiste
Hier wird die aktuelle Position im Track angezeigt. Wenn Sie die Wiedergabeposition mit dem Finger nach links oder rechts bewegen, wird die Wiedergabe an der Stelle fortgesetzt, an

- der Sie den Finger wegnehmen.
8. Hiermit gelangen Sie zum Bildschirm B.

Bildschirm B

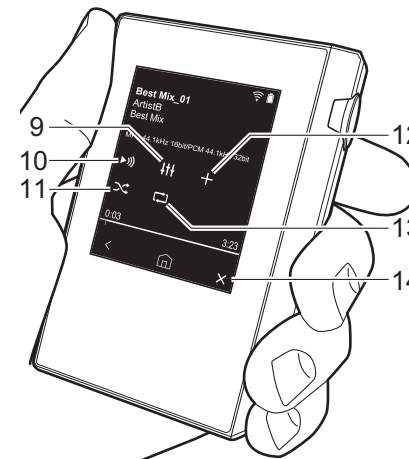

9. Klangeinstellungen
Sie können Ihre bevorzugte Klangqualität einstellen (P21).
10. Der Ausgang wird zwischen "Kopfhörer", "Line-Ausgang" und "Bluetooth" gewechselt.
 - Wenn "Line-Ausgang" ausgewählt ist, erfolgt die Ausgabe über die Kopfhörerbuchse bei maximaler Lautstärke. Verwenden Sie daher in diesem Fall keine Kopfhörer. Passen Sie die Lautstärke am angeschlossenen Gerät an.
 - "Bluetooth" wird angezeigt, wenn BLUETOOTH eingeschaltet und ein

- BLUETOOTH-fähiges Gerät angeschlossen ist.
11. Zufallswiedergabemodus
Hiermit können Sie die Zufallswiedergabe ein-/ausschalten. "∞" wird in der Statusleiste auf dem Bildschirm angezeigt, wenn die Funktion eingeschaltet ist.
 12. Der wiedergegebene Track wird der Wiedergabeliste hinzugefügt (P14).
 13. Wiederholungsmodus
Antippen, um den Modus zu wechseln: Wiederholung von 1 Track, → Wiederholung aller Tracks, → keine Wiederholung. "1" wird in der Statusleiste auf dem Bildschirm angezeigt, wenn 1 Track wiederholt wird. "∞" wird angezeigt, wenn alle Tracks wiederholt werden.
 - Die Wiederholung von 1 Track ist bei Zufallswiedergabe nicht möglich.
 14. Hiermit gelangen Sie zum Bildschirm A.



Erstellen von Playlists

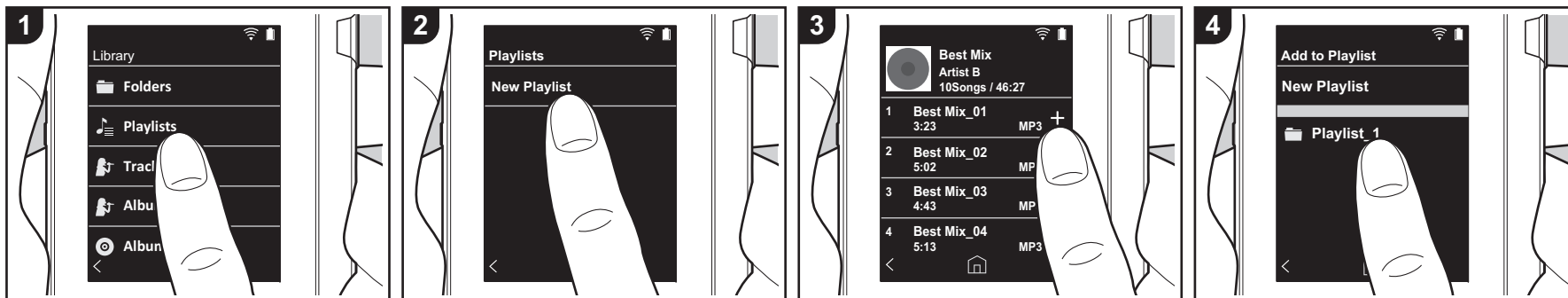

Sie können Ihre eigene Playlist aus gewünschten Tracks erstellen.

1. Tippen Sie in der Kategorienliste in der "Bibliothek" auf "Playlisten".
2. Tippen Sie auf "Neue Wiedergabeliste" und geben Sie den Titel ein. Einzelheiten zum Eingeben von Text finden Sie unter "Eingeben von Text" (P26). Tippen Sie unten links auf dem Bildschirm auf "◀", um zur Track-Liste zu wechseln, wenn Sie mit dem Eingeben von Text fertig sind.
3. Tippen Sie in der Liste rechts vom gewünschten Track auf das "+"-Symbol, um den Track der Playlist hinzuzufügen.
4. Tippen Sie auf eine erstellte Playlist, um den Track in dieser Playlist zu registrieren.
5. Wiederholen Sie die Schritte 3 und 4, um der Playlist weitere Tracks hinzuzufügen.
 - Playlists, die außerhalb der "Bibliothek" erstellt wurden, beispielsweise in iTunes, werden in der Playlist-Liste dieses Geräts nicht

angezeigt.

■ Bearbeiten von Playlists

Tippen Sie in der Kategorienliste in der "Bibliothek" auf "Playlisten", um die Playlist-Liste anzuzeigen.

So löschen Sie eine Playlist:

Tippen Sie bei der zu löschenden Playlist oben rechts auf "⋮" und dann auf "🗑️".

So ändern Sie den Namen einer Playlist:

Tippen Sie bei der Playlist, deren Namen Sie ändern möchten, oben rechts auf "⋮" und dann auf "✎".

■ Bearbeiten von Tracks in Playlists

Tippen Sie in der Kategorienliste in der "Bibliothek" auf "Playlisten", um die Playlist-Liste anzuzeigen. Tippen Sie auf die Playlist, die Sie bearbeiten möchten.

So löschen Sie einen Track aus einer Playlist:

Tippen Sie beim zu löschenden Track oben rechts auf "⋮" und dann auf "🗑️".

- Tracks werden nicht vom Gerät gelöscht, wenn sie aus Playlists gelöscht werden.

So ändern Sie die Reihenfolge der Tracks in einer Playlist:

Tippen Sie beim zu verschiebenden Track oben rechts auf "⋮" und dann auf "↕️".



Verwendung von Netzwerkdiensten

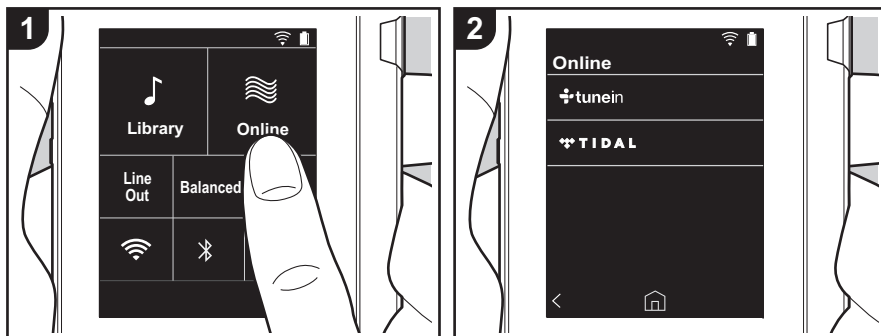

Sie können Netzwerkdienste wie Tuneln Radio und TIDAL verwenden, indem Sie dieses Gerät an ein Netzwerk anschließen, das über eine Internetverbindung verfügt.

- Es muss eine Wi-Fi-Verbindung verfügbar sein, damit Netzwerkdienste wiedergegeben werden können.
- Je nach Netzwerkdienst müssen Sie sich möglicherweise zunächst vom Computer aus registrieren. Einzelheiten dazu finden Sie auf den Websites der jeweiligen Anbieter.
- Es ist möglich, dass Funktionen über Software-Updates ergänzt oder Dienste von ihren Anbietern eingestellt werden, sodass die jeweiligen Netzwerkdienste zukünftig nicht mehr verfügbar sind.

Wiedergabe

Führen Sie die folgenden Schritte aus, wenn das Gerät eingeschaltet ist.

1. Tippen Sie im Startbildschirm dieses Geräts auf "Online".
2. Tippen Sie den Netzwerkdienst, den Sie

verwenden möchten.

3. Folgen Sie den Anweisungen auf dem Bildschirm und tippen Sie auf den Radiosender/das Programm, um die Wiedergabe zu starten.

- Tippen Sie unten links auf dem Bildschirm auf "<", um zum vorigen Bildschirm zurückzukehren.

Netzwerkdienstmenüs

Sie können bestimmte Sender als Favoriten registrieren und registrierte Sender aus der Favoritenliste löschen. Das angezeigte Menü hängt vom aktuell ausgewählten Dienst ab.

Es wird ein Menü geöffnet, wenn Sie während der Wiedergabe eines Senders unten rechts auf dem Bildschirm auf "☰" und dann in der Bildschirmmitte auf "⋮" tippen.

Informationen zum Tuneln Radio-Konto

Wenn Sie auf der Tuneln Radio-Website

(tunein.com) einen Account erstellen und sich von diesem Gerät aus anmelden, können Sie Ihre Lieblingsradiosender und -programme bei der Wiedergabe auf der Website automatisch unter "My Presets" auf dem Gerät hinzuzufügen. "My Presets" werden in der Ebene unter Tuneln Radio angezeigt.

Um einen Radiosender anzuzeigen, der in "My Presets" registriert ist, müssen Sie sich vom Gerät aus bei Tuneln Radio anmelden. Wählen Sie dazu auf dem Gerät in der "Tuneln"-Hauptliste "Login" - "I have a Tuneln account" aus und geben Sie Ihren Benutzernamen und Ihr Passwort ein.

- Wenn Sie dem Gerät auf My Page innerhalb der Tuneln Radio-Website den Registrierungscode zuordnen, den Sie durch Auswahl von "Login" am Gerät erhalten haben, können Sie sich über "Login" – "Login with a registration code" ohne Eingeben von Benutzernamen und Passwort anmelden.



Verbinden über BLUETOOTH®

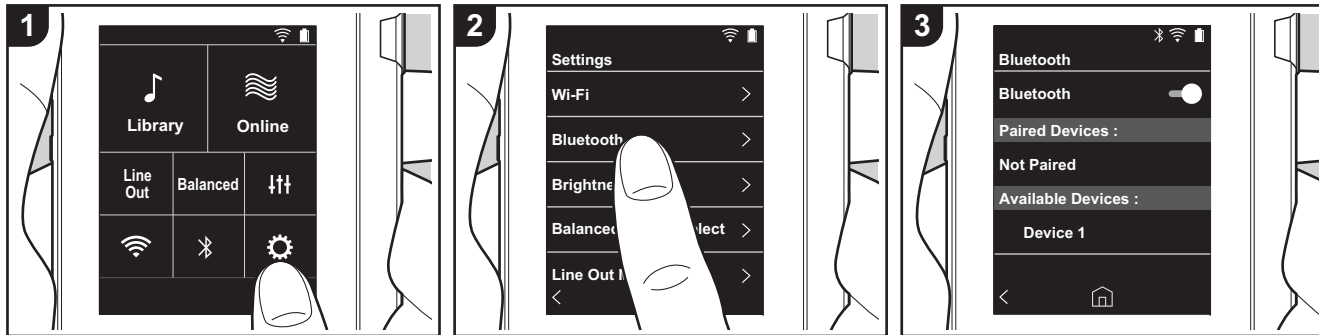

Sie können über BLUETOOTH-fähige Geräte wie Kopfhörer oder Lautsprecher kabellos Musik genießen. Der Empfang ist über eine Entfernung von 10 m bei freier Sichtverbindung möglich. Die Kommunikationsdistanz kann durch bestimmte Umgebungsbedingungen verringert werden.

Kopplung zur Wiedergabe

Es ist ein Kopplungsvorgang erforderlich, wenn die BLUETOOTH-fähigen Geräte erstmals angeschlossen werden. Vergewissern Sie sich, dass das anzuschließende BLUETOOTH-fähige Gerät erkannt werden kann.

1. Tippen Sie im Startbildschirm auf "⚙️".
2. Tippen Sie auf "Bluetooth".
3. Schalten Sie die BLUETOOTH-Funktion ein und wählen Sie das Gerät, mit dem eine Verbindung hergestellt werden soll, aus der "Verfügbare Geräte"-Liste aus.
4. Der Kopplungsvorgang ist nach kurzer Zeit abgeschlossen.
5. Tippen Sie im Startbildschirm auf

"Bibliothek" oder "Online".

- Dieses Gerät kann die Daten von bis zu acht gepaarten Geräten speichern.

Beim Anschließen nach dem erstmaligen Anschließen

1. Tippen Sie im Startbildschirm auf "⚙️".
2. Tippen Sie auf "Bluetooth" und dann in "Gekoppelte Geräte" auf das anzuschließende Gerät.

Entfernen eines Geräts

1. Tippen Sie im Startbildschirm auf "⚙️".
 2. Tippen Sie auf "Bluetooth".
 3. Tippen Sie beim abzutrennenden Gerät oben rechts auf "⋮" und dann auf "Abtrennen".
- Die Kopplungsdaten werden beibehalten, auch wenn das Gerät entfernt wird. Tippen Sie auf "Dieses Gerät vergessen", um die Kopplungsdaten zu löschen.



Line-Ausgang

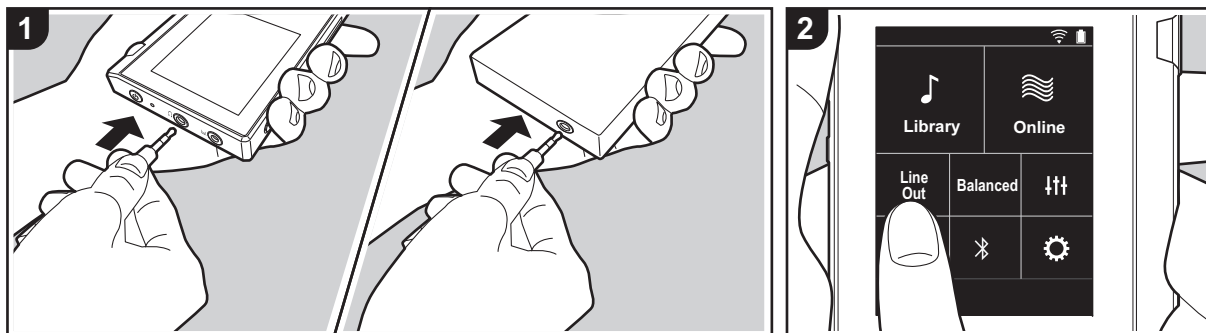

Sie können einen Kopfhörerverstärker oder A-D-Wandler anschließen, sofern sie über einen Line-Eingang verfügen. Sie benötigen zum Anschließen an dieses Gerät einen Kopfhörerstecker (im Handel erhältlich). Vergewissern Sie sich, dass Sie über den richtigen Kopfhörerstecker für den Anschluss des Geräts verfügen, das verwendet werden soll.

Sie die Lautstärke am angeschlossenen Gerät an.

Anschließen eines Geräts

1. Schließen Sie das Gerät über die Kopfhörerbuchse an dieses Gerät an.
2. Schalten Sie dieses Gerät ein und wählen Sie im Startbildschirm "Line Out" aus, um Line Out einzuschalten. "Line-Ausgang" wird in der Statusleiste auf dem Bildschirm angezeigt, wenn die Funktion eingeschaltet ist.
 - Wenn "Line-Ausgang" eingeschaltet ist, erfolgt die Ausgabe über die Kopfhörerbuchse bei maximaler Lautstärke. Verwenden Sie daher in diesem Fall keine Kopfhörer. Passen



⚙️ Verschiedene Einstellungen

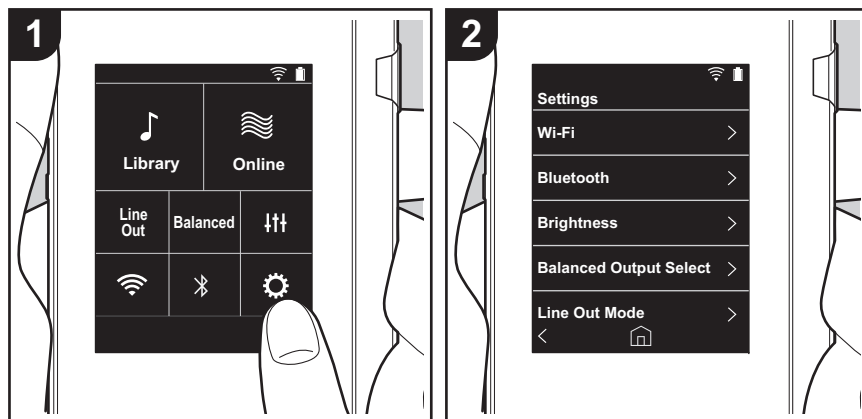

Tippen Sie auf , um Einstellungen für Wi-Fi, BLUETOOTH, Audioausgabe, Passcode, Softwareupdates und weitere vorzunehmen.

1. Tippen Sie im Startbildschirm auf "⚙️".
2. Tippen Sie auf das Element, das Sie einstellen möchten.

■ Wi-Fi

"An": Netzwerkverbindung Wi-Fi ist aktiviert. Außerdem können Sie verschiedene Einstellungen im Zusammenhang mit Wi-Fi wie die SSID des gewünschten Zugangspunkts vornehmen.

"Aus (Standardwert)": Wi-Fi-Verbindung ist nicht aktiviert.

■ Bluetooth

"An": Ermöglicht Verbindungen mit BLUETOOTH-fähigen Geräten. Außerdem können Sie verschiedene Einstellungen im Zusammenhang mit BLUETOOTH vornehmen, beispielsweise Kopplungseinstellungen.

"Aus (Standardwert)": Wenn BLUETOOTH nicht verwendet werden soll

■ Helligkeit

Sie können die Helligkeit des Bildschirms anpassen. Die Helligkeit kann mithilfe des Schiebereglers in 10 Schritten zwischen "⚙️ (1)" und "⚙️ (10)" eingestellt werden. Der Bildschirm wird heller, wenn der Schieberegler nach rechts bewegt wird (Standardwert: "9").

■ Symmetrische Ausgabe

Wenn symmetrierte Kopfhörer angeschlossen werden sollen.

"Balanced (Standardwert)": Im Vergleich zum normalen asymmetrischen Betrieb ist die Ausgabe verstärkt, und die hohe Spannung ist nicht gemeinsam mit dem kleinen Signal geerdet. So lässt sich eine höhere Klangqualität bei Musik erzielen. Aufgrund der verstärkten Ausgabe können Sie Kopfhörer mit höherer Impedanz verwenden.

"A.C.G.": Dieser Betriebsmodus entspricht grundsätzlich dem Balanced-Modus, jedoch mit noch stärker festgelegten Erdungsstandards. Dies steigert die Klarheit und Stabilität des Klangs im Vergleich zum Balanced-Modus. Die Ausgangslautstärke jedoch ist die gleiche wie beim normalen asymmetrischen Betrieb.

- Dieses Gerät gestattet keine gleichzeitige Verwendung von symmetrierter und normaler Kopfhörerbuchse. Wenn beide Buchsen zugleich verwendet werden, kann es zu Beschädigungen kommen.

■ Line Out-Modus

"An": Wechseln Sie vom Kopfhörer- zum Line-Out-Modus, um ein externes Gerät



anzuschließen. Wenn "Line Out-Modus" eingeschaltet ist, erfolgt die Ausgabe über die Kopfhörerbuchse bei maximaler Lautstärke. Verwenden Sie daher in diesem Fall keine Kopfhörer. Passen Sie die Lautstärke am angeschlossenen Gerät an.

- Wenn der Modus aktiviert ist (bei Modellen für Europa), können Sie entweder "Fest (Standardwert)" oder "Variabel" auswählen. Wenn "Variabel" ausgewählt ist, kann die Lautstärke an diesem Gerät geregelt werden. Wenn Sie "Fest" auswählen, regeln Sie die Lautstärke am angeschlossenen Gerät.

"Aus (Standardwert)": Line-Ausgang ist nicht aktiviert.

■ Audio

Verstärkung: Wählen Sie die Kopfhörer-Ausgangsstärke passend zu Ihren Kopfhörern aus. Wählen Sie "Hoch (Standardwert)", "Normal" oder "Niedrig" aus.

- Verringern Sie zunächst die Lautstärke, wenn Sie "Hoch" auswählen möchten.
- Beim erstmaligen Anschließen von Kopfhörern wählen Sie die Einstellung "Niedrig" und ändern den Lautstärkepegel langsam.

Lautstärken-Begrenzung: Sie können eine maximale Lautstärkenbegrenzung festlegen, damit keine zu hohen Lautstärkepegel erreicht werden. Wählen Sie einen Wert zwischen "0" und "60" (Standardwert) aus.

■ Sync. der Musikbibliothek

Automatische Synchronisierung: Wenn diese Einstellung aktiviert ist, werden Musikdateien, die von einem Computer auf dieses Gerät kopiert wurden, sowie Musikdateien auf einer microSD-Karte automatisch mit den Dateien in der Bibliothek synchronisiert.

"An (Standardwert)": Wenn diese Funktion verwendet werden soll

"Aus": Wenn diese Funktion nicht verwendet werden soll

Jetzt synchronisieren

Wenn "Automatische Synchronisierung" deaktiviert ist, tippen Sie hier, um die Musikdateien manuell mit den Dateien in der Bibliothek zu synchronisieren. Sie können danach "Alle synchronisieren" oder "Hinzugefügte Songs synchronisieren" auswählen.

Alle synchronisieren: Hiermit können Sie alle übertragenen Tracks synchronisieren.

Hinzugefügte Songs synchronisieren: Hiermit können Sie Tracks synchronisieren, die hinzugefügt wurden.

■ SD-Karte entfernen

Sie können microSD-Karten elektronisch entfernen. Die Karte kann beschädigt bzw. ihre Funktionstüchtigkeit beeinträchtigt werden, wenn Sie das Verfahren zum elektronischen

Entfernen nicht ausführen.

■ Physische Tasten

Lautstärkerotation: Sie können die Drehrichtung beim Regeln der Lautstärke festlegen.

Normal (Standardwert): Die Lautstärke wird durch Drehen im Uhrzeigersinn erhöht.

Umgekehrt: Die Lautstärke wird durch Drehen gegen den Uhrzeigersinn erhöht.

Bedienvorgänge beim Halten

Bei der Einstellung "Aktivieren" können auch bei Bedienen des HOLD-Schalters (P5) zum Sperren von Bedienvorgängen an diesem Gerät sowohl der Lautstärke-Regler als auch Wiedergabetasten wie (P5) usw. verwendet werden. Hier tippen, um die Einstellungen für "Lautstärke" und "Seitentasten" zu ändern.

Lautstärke: "Deaktivieren (Standardwert)"/"Aktivieren"

Seitentasten: "Deaktivieren (Standardwert)"/"Aktivieren"

■ Energieverwaltung

Autom. Display aus: Der LCD-Bildschirm des Geräts wird automatisch ausgeschaltet, wenn für eine festgelegte Dauer keine Bedienvorgänge erfolgt sind.

Wählen Sie "Aus", "15 Sekunden", "30 Sekunden (Standardwert)", "1 Minute", "2 Minuten" oder "5 Minuten" aus.

Autom. Strom aus: Das Gerät wird automatisch ausgeschaltet ("Aus"), wenn für eine festgelegte Dauer keine Bedienvorgänge erfolgt sind.

Wählen Sie "Aus (Standardwert)", "10 Minuten", "30 Minuten" oder "60 Minuten" aus.

■ Passcode

Passcode-Sperre: Legen Sie einen vierstelligen Passcode fest, um dieses Gerät zu schützen. (In der Standardeinstellung ist kein Passcode festgelegt.)

Passcode ändern: ändern Sie die Nummer des festgelegten Passcodes. Kann nicht ausgewählt werden, wenn kein Passcode festgelegt wurde.

- Wenn Sie dreimal einen falschen Passcode eingeben, werden Sie gefragt, ob die Einstellungen des Geräts initialisiert werden sollen. Kopierte Musikdateien werden durch ein Initialisieren der Einstellungen nicht gelöscht.
- Sie sollten einen Passcode erstellen, um Ihr Konto zu schützen, wenn Sie Netzwerkdienste verwenden möchten.



■ Sprache(Language)

Wählen Sie die Sprache aus, die Sie verwenden möchten. Suchen Sie die Sprache Ihrer Wahl in der Liste, indem Sie nach oben/unten streichen, und tippen Sie sie an.
Deutsch, Englisch, Französisch, Spanisch, Italienisch, Schwedisch, Russisch, Chinesisch (traditionell), Chinesisch (vereinfacht), Japanisch

■ Software-Update

Aktualisierungs-Mitteilung: Bei Verfügbarkeit von Software-Updates erfolgt eine Benachrichtigung über das Netzwerk, wenn "Aktivieren" eingestellt ist.
"Deaktivieren": Keine Benachrichtigungen.
"Aktivieren (Standardwert)": Benachrichtigungen.

Jetzt aktualisieren: Die Software kann über das Netzwerk oder über eine microSD-Karte aktualisiert werden.
Wählen Sie "über Netzwerk" oder "über SD-Karte" aus. Nicht verfügbar, wenn kein Software-Update verfügbar ist.

■ Geräteinformationen

Software-Version: Die aktuelle Software-Version wird angezeigt.

MAC-Adresse: Die MAC-Adresse dieses Geräts wird angezeigt. Dieser Wert ist speziell für die Komponente eingestellt und kann nicht geändert werden.

Seriennummer: Der eindeutige Bezeichner dieses Geräts wird angezeigt.

Lizenz: Datenschutzerklärung und Lizenzen für Open-Source-Software werden angezeigt.

Zertifizierung: Die Zertifikate für die entsprechenden Sicherheitsstandards werden angezeigt.

■ Zurücksetzen

Alle Einst. zurücksetzen: Die Einstellungen des Geräts werden initialisiert. Beachten Sie, dass Musikdateien, die in den internen Speicher kopiert wurden, nicht gelöscht werden. Nach dem Zurücksetzen wird der Bildschirm mit den ersten Einstellungen automatisch angezeigt.

Gerät zurücksetzen: Sie können das Gerät auf die Werkseinstellungen zurücksetzen. Beachten Sie, dass alle Musikdateien, die in den internen Speicher kopiert wurden, sowie alle Einstellungsdaten gelöscht werden.



⚡ Klangeinstellungen

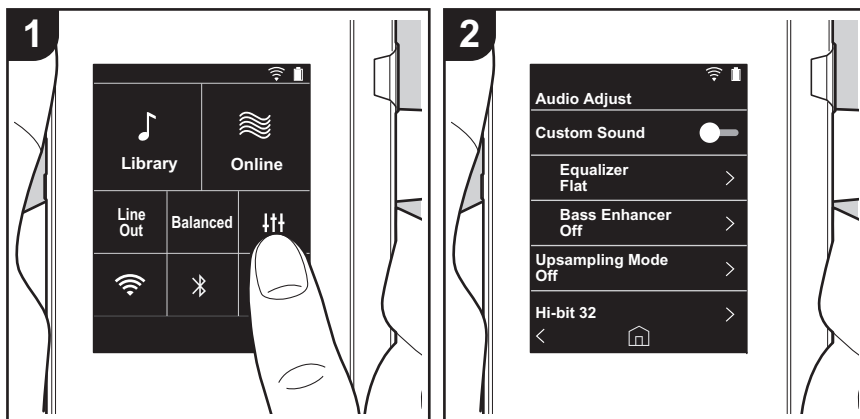

Tippen Sie auf ⚡, um Ihre bevorzugte Klangqualität einzustellen.

1. Tippen Sie im Startbildschirm auf "⚡".
2. Tippen Sie auf das Element, das Sie einstellen möchten.

■ Indiv. Klang

"An": Zum Verwenden von "Equalizer" und "Bass Enhancer".

"Aus (Standardwert)": Wenn diese Funktion nicht verwendet werden soll

Equalizer: Sie können Ihre bevorzugte Klangqualität aus "Flat (Standardwert)", "Pop", "Rock", "Jazz", "Dance", "Vocal", "Eigene Einst. 1", "Eigene Einst. 2" oder "Eigene Einst. 3" auswählen.

Beachten Sie, dass Sie unter Eigene Einst. 1 bis 3 eigene Equalizer registrieren können. Gehen Sie dazu vor wie folgt:

1. Zum Bearbeiten eines Equalizers tippen Sie zweimal auf den gewünschten Equalizer.
2. Tippen Sie auf "< >", um die Frequenz zu ändern, dann auf "∨ ∧", um die Lautstärke der ausgewählten Frequenz zu ändern.
3. Tippen Sie auf "Speichern", wenn die Bearbeitung abgeschlossen ist, und wählen Sie einen Speicherort Eigene Einst. 1 bis 3 aus.

Bass Enhancer: Wählen Sie einen Bass-Soundeffekt aus fünf Stufen aus.

Wählen Sie "Aus (Standardwert)", "1", "2", "3", "4" oder "5" aus.

■ Upsampling-Modus

Bei den Abtastfrequenzen der wiedergegebenen Tracks wird ein Upsampling ausgeführt. Wählen Sie "Aus (Standardwert)", "96k / 88.2k" oder "192k / 176.4k" aus.

■ Hi-bit 32

"An": Bei 16-Bit- oder 24-Bit-Audio wird ein Upsampling auf 32 Bit ausgeführt, sodass ein glatterer, feinerer Klang entsteht.

"Aus (Standardwert)": Wenn diese Funktion nicht verwendet werden soll

■ Digitalfilter

Sie können drei verschiedene Typen modifizierter Klangqualität genießen, wenn Sie die Filtereigenschaften des integrierten Digitalwandlers ändern.

Wählen Sie "Scharf (Standardwert)", "Langsam" oder "Kurz" aus.

■ Anpassung Lock-Range

Sie können die Klangqualität durch Anpassen des Jitter-Feststellbereichs des



Audioeingangssignals (Modulation) erhöhen. Der Feststellbereich kann in sieben Schritten zwischen "Schmal" (präziser) und "Breit" angepasst werden. (Der Standardwert ist "Normal")

- Wenn Sie den Feststellbereich ändern und die Klangwiedergabe unterbrochen wird, passen Sie in Richtung Normal/Breit an.



Software-Update

Update-Funktion dieses Geräts

Bei diesem Gerät kann die Software über ein Netzwerk oder eine microSD-Karte aktualisiert werden. So können Verbesserungen an verschiedenen vorhandenen Funktionen vorgenommen und neue Funktionen hinzugefügt werden.

So wird das Update ausgeführt:

Es gibt zwei Möglichkeiten zur Aktualisierung der Firmware: über das Netzwerk und über eine microSD-Karte. Verwenden Sie die Methode, die am besten für Sie geeignet ist. Das Update dauert sowohl über Netzwerk als auch über eine microSD-Karte etwa 3 Minuten. Darüber hinaus werden die vorhandenen Einstellungen unabhängig von der verwendeten Update-Methode garantiert.

- Aktuelle Informationen zu Updates finden Sie auf unserer Website. Die Software dieses Geräts muss nicht aktualisiert werden, wenn kein Update verfügbar ist.
- Während der Aktualisierung nicht
 - Trennen Sie angeschlossene Kabel, microSD-Karten oder Kopfhörer ab und schließen Sie sie erneut an, oder führen Sie einen Bedienvorgang bei der Komponente aus, z. B. Ausschalten.
 - Zugreifen auf dieses Gerät vom Computer aus

Haftungsausschlüsse: Das Programm und die begleitende Onlinedokumentation erhalten Sie zur Verwendung auf eigenes Risiko.

Wir übernehmen keinerlei Haftung bei Schadenersatzansprüchen oder anderen Forderungen bezüglich Ihrer Verwendung des Programms oder der begleitende Onlinedokumentation, ungeachtet der Rechtstheorie und unabhängig davon, ob die Forderungen aus unerlaubter oder vertragsgemäßer Handlung resultieren.

In keinem Fall übernehmen wir irgendeine Haftung gegenüber Ihnen oder Dritten bei irgendwelchen besonderen, indirekten, zufälligen oder Folgeschäden einschließlich, jedoch nicht beschränkt auf Schadenersatz, Erstattungen oder Schäden durch Verlust von gegenwärtigen oder zukünftigen Gewinnen, Verlust von Daten oder aus anderen Gründen.

Aktualisierung der Firmware über das Netzwerk

Vergewissern Sie sich zunächst, dass das Gerät über eine WiFi-Verbindung verfügt.

- Vergewissern Sie sich, dass der Akku des Geräts ausreichend aufgeladen ist, bevor Sie das Update ausführen.
1. Tippen Sie im Startbildschirm auf "⚙️".
 2. Tippen Sie auf "Software-Update".
 3. Tippen Sie auf "Jetzt aktualisieren". Das Software-Update beginnt, wenn Sie auf "über Netzwerk" tippen.
 - "über Netzwerk" kann nicht ausgewählt werden, wenn kein Software-Update verfügbar ist.

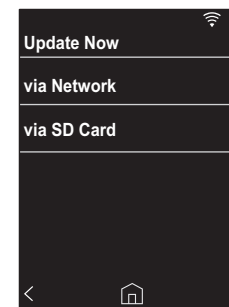

4. "Abgeschlossen!" wird angezeigt, wenn das Update abgeschlossen ist.
 - Wenn der "Update anstehend"-Bildschirm angezeigt wird, ist ein Update-Fehler aufgetreten. Beginnen Sie von vorne.

Ausführen eines Updates über eine microSD-Karte

- Informationen zum Eingeben der microSD-Karte finden Sie auf (P5).



- Entfernen Sie die microSD-Karte elektronisch, bevor Sie sie aus dem Gerät entnehmen (P28).
 - microSD-Karten im NTFS-Format werden von diesem Gerät nicht unterstützt.
 - Vergewissern Sie sich, dass der Akku des Geräts ausreichend aufgeladen ist, bevor Sie das Update ausführen.
1. Verbinden Sie eine microSD-Karte mit Ihrem Computer.
 2. Laden Sie die Softwaredatei von unserer Website auf Ihren PC herunter und entpacken Sie sie.
 3. Kopieren Sie alle entpackten Dateien und Ordner ins Stammverzeichnis der microSD-Karte.
 - Stellen Sie sicher, dass Sie die entpackten Dateien kopieren.
 4. Geben Sie die microSD-Karte in den Kartensteckplatz (1 oder 2) dieses Geräts ein.
 5. Tippen Sie im Startbildschirm auf "⚙️".
 6. Tippen Sie auf "Software-Update".
 7. Tippen Sie auf "Jetzt aktualisieren". Das Software-Update beginnt, wenn Sie auf "über SD-Karte" tippen.
 - "über SD-Karte" kann nicht ausgewählt werden, wenn kein Software-Update verfügbar ist.

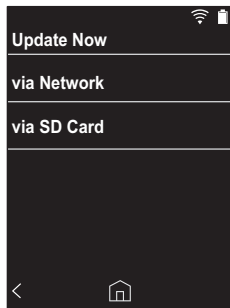

8. "Abgeschlossen!" wird angezeigt, wenn das Update abgeschlossen ist.
- Wenn der "Update anstehend"-Bildschirm angezeigt wird, ist ein Update-Fehler aufgetreten. Beginnen Sie



Ergänzende Informationen

Aufgrund von Software-Updates nach dem Kauf oder Änderungen an der Software während der Herstellung kann es zu Abweichungen zwischen verfügbaren Einstellungen/Bedienvorgängen und Bedienungsanleitung kommen. Informationen zu neuen und geänderten Einstellungen/Bedienvorgängen finden Sie in den folgenden Referenzen:

[Ergänzende Informationen](#)

>>> [Hier klicken](#) <<<





Eingeben von Text

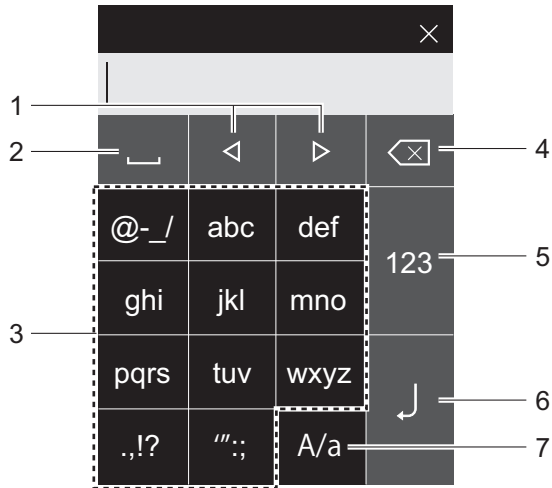

1. Bewegen Sie hiermit den Cursor.
 2. Fügen Sie hiermit Leerzeichen ein.
 3. Geben Sie hier den Text ein.
 4. Entfernt ein Zeichen auf der linken Seite des Cursors.
 5. Ändern Sie die Schriftart.
 6. Bestätigen Sie den eingegebenen Text.
 7. Wechseln Sie beim Eingeben von Text hier zwischen Groß- und Kleinschreibung.
- In dieses Gerät können nur alphabetische Zeichen, Symbole und Ziffern eingegeben werden.



Allgemeine technische Daten

Display

2,4 Zoll, 240 × 320 Punkte Auflösung

Schnittstellen und Eingangs-/Ausgangsbuchsen

Kopfhörerbuchse: 3-Leiter, Ø3,5 mm, Impedanz: 16 bis 300 Ω *

Kopfhörerbuchse (symmetrierter Ausgang): 4-Leiter, Ø2,5 mm, Impedanz: 32 bis 600 Ω *

* Schließen Sie keine Kopfhörer an, deren Impedanz außerhalb des Nennbereichs liegt, da es ansonsten zu Beschädigungen kommen kann.

1 Micro-USB-Anschluss, 2 microSD-Kartensteckplätze

Netzwerkteil

WLAN: Kompatibel mit IEEE802.11 a/b/g/n

BLUETOOTH: A2DP, AVRCP

Eingangsnennleistung

5 V Gleichstrom, 1,5 A

Akkuleistung

1.630 mAh

Betriebstemperatur

5 °C bis 35 °C

Interner Speicher

16 GB (einschließlich Systembereich)

Gericht des Hauptgeräts

120 g (4,2 oz)

Äußere Abmessungen (ohne hervorstehende Teile)

63 mm × 94 mm × 15 mm

2-1/2" × 3-11/16" × 9/16" (Gewicht/Höhe/Tiefe)

Unterstützte Wiedergabeformate

MP3(44,1 kHz/48 kHz), AAC(44,1 kHz/48 kHz/96 kHz)

FLAC/ALAC/WAV/AIFF (44,1 kHz/48 kHz/88,2 kHz/96 kHz/176,4 kHz/192 kHz) *

DSF/DSDIFF (2,8 MHz/5,6 MHz)

* DRM-geschützte Dateien können nicht wiedergegeben werden.

Kontinuierliche Wiedergabedauer

Die angezeigten Dauern dienen als Richtwerte. Die Wiedergabedauer hängt von den Einstellungen ab.

FLAC verlustfrei 24 Bit 96 kHz: 15 Stunden *

* Bei Musikwiedergabe, Anschluss eines Kopfhörers mit 3-poliger Ø3,5 mm-Klinke und ausgeschaltetem Bildschirm.

Anzahl speicherbarer Musikdateien

Dies ist ein Richtwert für die Anzahl der Musikdateien, die im integrierten Gerätespeicher gespeichert werden können.

Etwa 2.400 Tracks (MP3-Format: 5 MB)

Etwa 60 Tracks (FLAC-verlustfrei 24 Bit/192 kHz: 200 MB)

Unterstützte SD-Kartenformate

FAT, FAT32, exFAT

Änderungen der technischen Daten und des Erscheinungsbildes ohne vorherige Ankündigung vorbehalten.

Wir übernehmen keinerlei Haftung für Schäden, die beim Anschließen von Drittanbietergeräten entstehen.



Vorsichtsmaßnahmen bei Verwendung

■ Bei instabilem Betrieb

- Das Problem kann möglicherweise durch einen Neustart des Geräts behoben werden. Halten Sie die Power-Taste an diesem Gerät mindestens 10 Sekunden lang gedrückt, um das Gerät neu zu starten. (Die Einstellungen des Geräts werden beibehalten.)

eingebaut. Die Übertragungsgeschwindigkeit des Geräts kann beeinträchtigt werden, wenn Sie den Antennenbereich mit der Hand verdecken.

■ Entfernen der microSD-Karte

- Zum Entfernen der microSD-Karte tippen Sie im Startbildschirm auf "⚙️" - "SD-Karte entfernen" - "SD-Karte 1" - oder "SD-Karte 2", um die microSD-Karte zunächst elektronisch zu entfernen. Entnehmen Sie sie erst danach aus dem Gerät. Die Karte kann beschädigt bzw. ihre Funktionstüchtigkeit beeinträchtigt werden, wenn Sie das Verfahren zum elektronischen Entfernen nicht ausführen. Unter (P5) finden Sie Informationen zum Entfernen.

■ Elektronische Autorisierungskennzeichnung

Mit dem folgenden Verfahren können Sie Informationen im Zusammenhang mit Autorisierungen bestätigen:

1. Tippen Sie im Startbildschirm auf "⚙️".
2. Tippen Sie auf "Geräteinformationen".
3. Tippen Sie auf "Zertifizierung".

■ Die Regelung erfolgt über dieses Gerät.

- Verwenden Sie einen Vierleiterstecker für die Ø2,5 mm-Kopfhörerbuchse und einen Dreileiterstecker für die Ø3,5 mm-Kopfhörerbuchse dieses Geräts. Sie kann nicht als Mikrofoneingang verwendet werden.
- Dieses Gerät gestattet keine gleichzeitige Verwendung von symmetrierter und normaler Kopfhörerbuchse. Wenn beide Buchsen zugleich verwendet werden, kann es zu Beschädigungen kommen.
- Achten Sie darauf, dass weder Staub noch sonstige Fremdkörper in den microSD-Kartensteckplatz gelangen, da es ansonsten zu Funktionsstörungen kommen kann.
- Üben Sie keinen starken Druck auf das Gerät aus, wenn es mit dem Bildschirm nach unten platziert wird. Ansonsten kann es zu Schäden am LCD-Bildschirm und am Lautstärkereglern kommen.
- Die Antenne ist unten in die Rückseite des Hauptgeräts



Lizenzen und Warenzeichen



The *Bluetooth*® word mark and logos are registered trademarks owned by Bluetooth SIG, Inc.

Windows® 7, Windows® Media, and the Windows® logo are trademarks or registered trademarks of Microsoft Corporation in the United States and/or other countries.



The Wi-Fi CERTIFIED Logo is a certification mark of Wi-Fi Alliance®.

iTunes is a trademark of Apple Inc., registered in the U.S. and other countries.

DSD and the Direct Stream Digital logo are trademarks of Sony Corporation.

"All other trademarks are the property of their respective owners."

"Toutes les autres marques commerciales sont la propriété de leurs propriétaires respectifs."

"El resto de marcas comerciales son propiedad de sus respectivos propietarios."

" Tutti gli altri marchi di fabbrica sono di proprietà dei rispettivi proprietari. "

" Alle anderen Warenzeichen sind Eigentum ihrer jeweiligen Eigentümer. "

" Alla andra varumärken tillhör deras respektive ägare. "

"Все товарные знаки являются собственностью соответствующих владельцев."

" 所有其他商標為各自所有者所有。 "

" 所有其他商标均为其各自所有者的财产。 "



2-3-12 Yaesu, Chuo-ku, Tokyo 104-0028 JAPAN
2-3-12, Яэсу, Чоу-ку, г. Токио, 104-0028, ЯПОНИЯ

<U.S.A.>

18 PARK WAY, UPPER SADDLE RIVER, NEW JERSEY 07458, U.S.A.
Tel: 1-201-785-2600

<Germany>

Hanns-Martin-Schleyer-Straße 35, 47877 Willich, Germany
Tel: +49(0)8142 4208 188 (Product Support)

<UK>

Anteros Building, Odyssey Business Park, West End Road, South Ruislip,
Middlesex, HA4 6QQ United Kingdom
Tel: +44(0)208 836 3612

<France>

6, Avenue de Marais F - 95816 Argenteuil Cedex FRANCE
Tel: +33(0)969 368 050

Importer in EU / Importateur en UE
Hanns-Martin-Schleyer-Str. 35, 47877 Willich, Germany / Allemagne

Importer in US and Canada / Importateur un États-Unis et Canada
Pioneer Home Entertainment U.S.A.

Registrieren Sie hier Ihr Produkt
<http://www.pioneer.eu> (Europa)

© 2017 Onkyo & Pioneer Innovations. All rights reserved.

© 2017 Onkyo & Pioneer Innovations. Tous droits de reproduction et de traduction réservés.

Onkyo group has established its Privacy Policy, available at [<http://pioneer-audiovisual.com/privacy/>].

"Pioneer" is a trademark of Pioneer Corporation, and is used under license.

SN 29403055

F1704-0

Pioneer

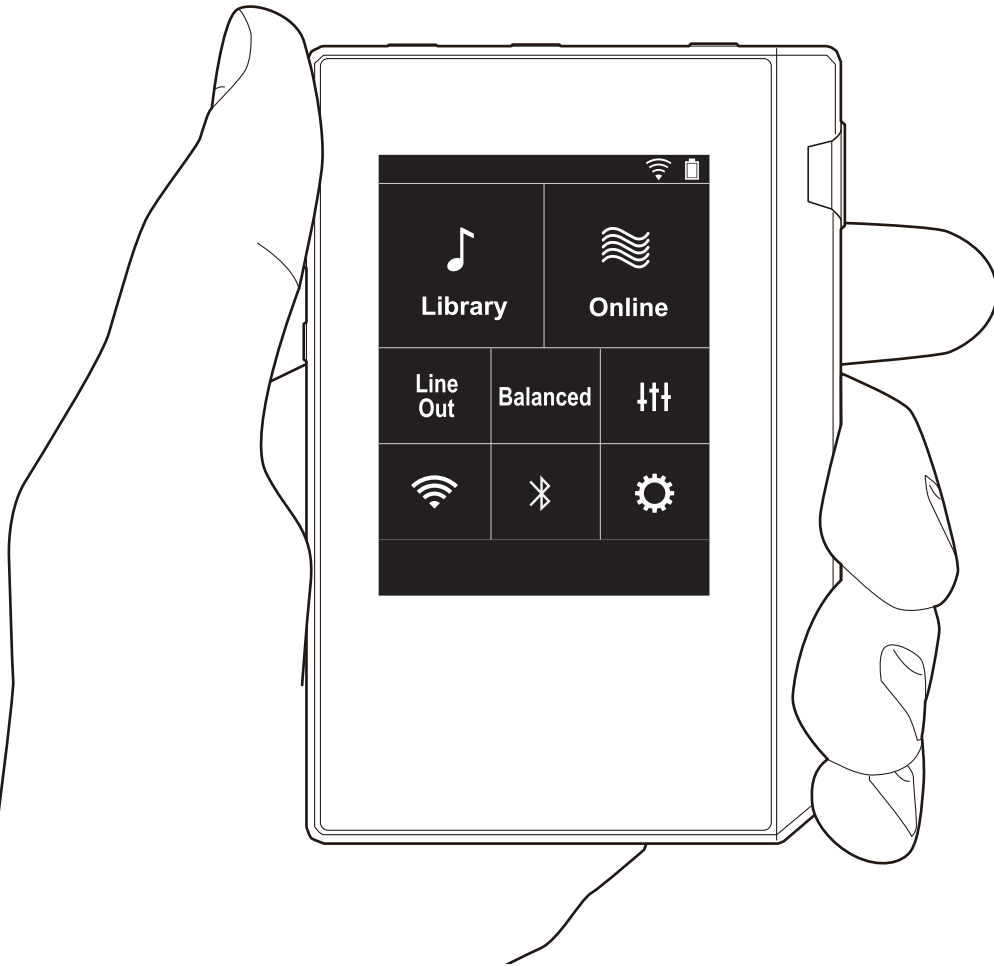

XDP-30R

HIGH RESOLUTION AUDIO PLAYER

取扱説明書

Instruction Manual

Mode d'emploi

Manual de instrucciones

Manuale di istruzioni

Bedienungsanleitung

▶ Grundläggande bruksanvisning

Руководство по эксплуатации

使用手冊

使用手冊



Innehållsförteckning

Innan du börjar	2
Vad som finns i förpackningen	3
Delarnas namn	4
Delarnas namn	4
Grundinställning	6
Sätta på strömmen och grundinställningar	6
Uppspelning	8
Kopiera musik med "X-DAP Link"	8
Dra och släpp för att kopiera musik	11
Lyssna på musik från "Bibliotek"	12
Skapa en spellista	14
Använda nätverkstjänster	15
Koppling BLUETOOTH®	16
Line out	17
Avancerade inställningar	18
⚙ Andra inställningar	18
🔊 Ljudjustering	21
🔄 Programuppdatering	23
Ytterligare information	25
Ytterligare information	25
Övrigt	26
Skriva in text	26
Allmänna specifikationer	27
Försiktighetsåtgärder vid användning	28



Vad som finns i förpackningen

1

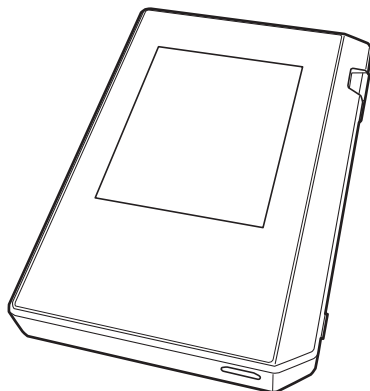

1. Huvudapparat (1)
2. Mikro-usb-kabel (1)
3. Skyddsfilm (1)

Den skyddar huvudapparaten. Dra av den tillfälliga filmen som sitter på displayen först, och fäst sedan den här filmen.

- Snabbstartsguide (1)
- * Det här dokumentet är en onlinebruksanvisning. Den följer inte med som ett tillbehör.

2

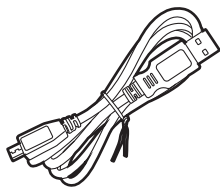

3

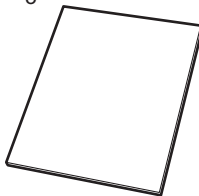



Delarnas namn

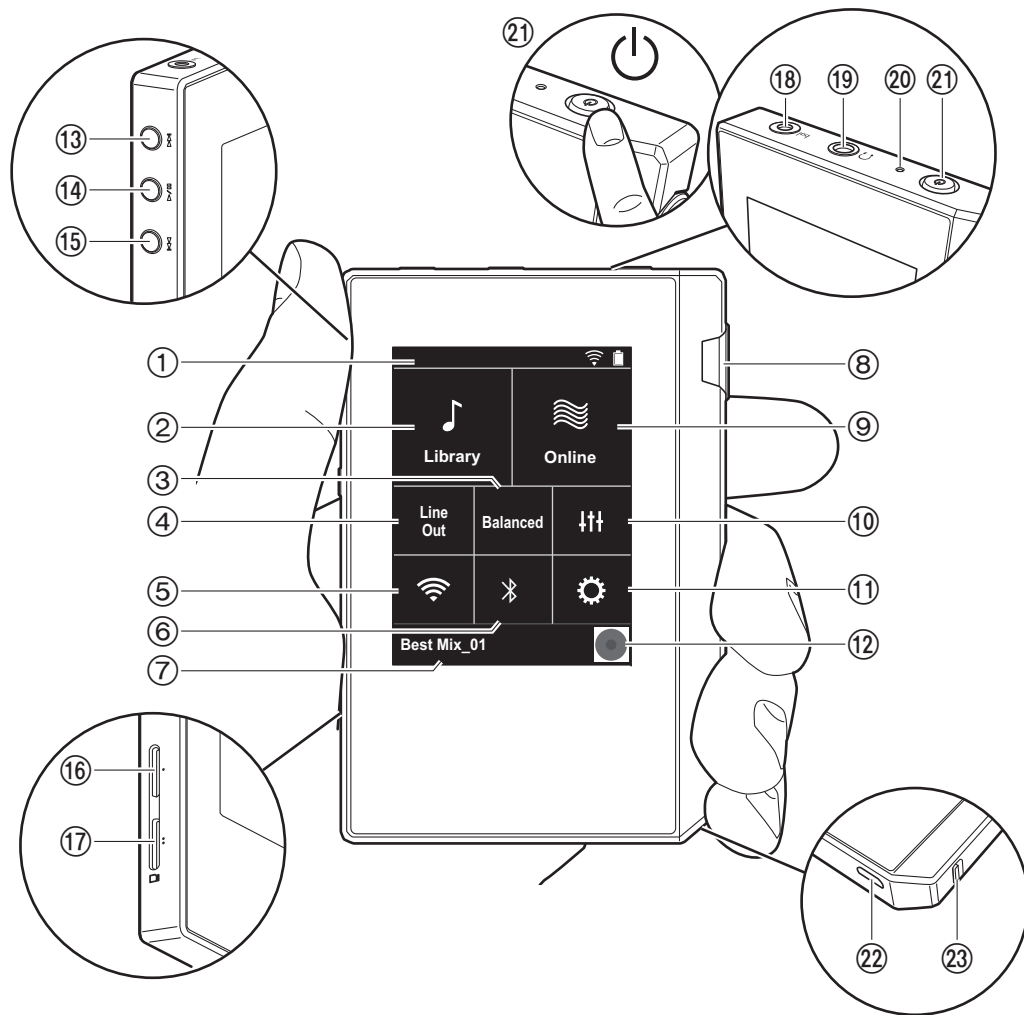

1. Statusfält
2. Bibliotek: Tryck för att visa spåren som kopierats från din dator (P12).
3. Tryck här när du använder balanserade hörlurar och vill växla mellan lägena "Balanced" och "A.C.G.". **Balanced:** Jämfört med den normala osymmetriska driften gör detta läge att kan du få en högre utmatning, och eftersom den höga spänningen inte är jordad tillsammans med den lägre signalen, kan du förvänta dig överlägsen ljudkvalitet. Eftersom du får en större utmatning, kan du driva hörlurar med en högre impedans. **A.C.G.:** Den grundläggande användningsmetoden är densamma som vid Balanced (läge), men använder teknik för att ännu kraftfullare kunna klara jordningsstandarderna, så att du kan njuta av en ljudkvalitet med en förbättrad klarhet och stabilitet än i Balanced (läge). Utmatningsvolymen är dock densamma som med den normala osymmetriska driften.
4. Line out: Du kan ändra hörlursutgången till läget för linjeutgången för att ansluta extern utrustning. "Line Out" visas i statusfältet när den är på.
5. Sätter på eller stänger av Wi-Fi-funktionen. "Wi-Fi" visas i statusfältet när den är på. Det är nödvändigt att göra anslutningsinställningar för att använda wifi-funktioner. Se "2. Wi-Fi" (P7) för info om anslutningsinställningar.
6. Sätter på eller stänger av BLUETOOTH-funktionen. "Bluetooth" visas i statusfältet när den är på. Koppling krävs för att ansluta enheter som är kompatibla med den trådlösa BLUETOOTH-tekniken. Se "Koppling BLUETOOTH®" (P16) för info om anslutningsinställningar.
7. Visar namnet på det spår som spelas. Tryck för att visa uppspelningsskärmen.
8. Volymratt: Vrid ratten för att justera volymen.
9. Online: Tryck för att växla till en skärm som visar en lista över nätverkstjänster, som TuneIn Radio etc. (P15).
10. Du kan ställa in den ljudkvalitet du föredrar (P21).
11. Du kan ställa in olika inställningar för enheten, såsom Wi-Fi- och BLUETOOTH-inställningar (P18).
12. Grafik: Visar albumgrafiken för det spår som spelas.



Tryck för att visa uppspelningsskärmen.

13. Hoppa över-knapp (▶▶▶): Hoppa till nästa spår.
14. Spela upp/paus-knapp (▶/||):
15. Hoppa över-knapp (◀◀◀): Hoppa till början av spåret eller till det föregående spåret.
16. Mikro sd-kortplats 1
17. Mikro sd-kortplats 2
 - När du sätter i mikro sd-kortet i kortplatsen, ska du sätta i det med kontakterna uppåt och trycka in det helt så att kortet klickar på plats.

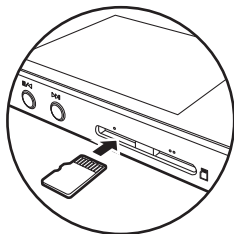

håll kvar den så att skärmen "Stäng av?" visas, för att stänga av strömmen. Du kan stänga av strömmen genom att trycka på "Ja". Det är bara att trycka på knappen för att sätta på eller stänga av skärmen.

- Om funktionen blir instabil, kan du stänga av apparaten genom att trycka på och hålla kvar strömknappen i minst 10 sekunder. Se "Om funktionerna inte är stabila" (P28) för mer information.
22. Mikro-usb-port Anslut den medföljande mikro-usb-kabeln för att ladda apparaten (P6) eller överföra musikfiler (P8, P11).
 23. HOLD-omkopplare: Du kan låsa apparatens funktioner genom att dra omkopplaren uppåt. När inställningen "Funktioner m. knapp intr." (P19) står på "Aktivera", kan volymratten och sidoknapparna för att spela etc., fortfarande användas.

- Gör först en säker borttagning av mikro sd-kortet, innan du tar ur det (P28). Efter att du gjort en säker borttagning, trycker du på mikro sd-kortet tills du hör ett klick och sedan drar du det rakt ut. Mikro sd-kortet kan hoppa ut så se till att du inte blir av med det.
18. Hörlursuttag (bgl.): Anslut hörlurar som är kompatibla med balanserad utmatning. (2,5 mm/4 ledare)
 19. Hörlursuttag (⌏): Anslut vanliga hörlurar. (3,5mm/3 ledare)
 - Den här apparaten stöder inte samtidig användning av det balanserade hörlursuttaget och hörlursuttaget. Om man använder båda uttagen samtidigt kan det uppstå skador.
 20. Laddningslampa: Den lyser vitt när laddningen börjar. Den släcks när laddningen är klar. Om enheten är i ett tillstånd som förhindrar laddning blinkar den vitt. Försök att ladda den igen efter ett tag.
 21. Strömbrytare (⏻): Tryck på strömbrytaren och håll kvar den för sätta på strömmen. Tryck på strömbrytaren och

Sätta på strömmen och grundinställningar

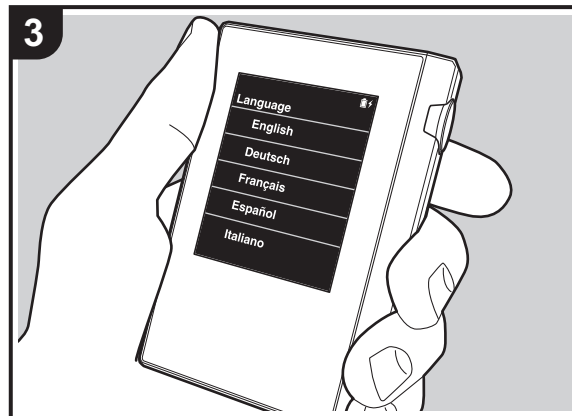
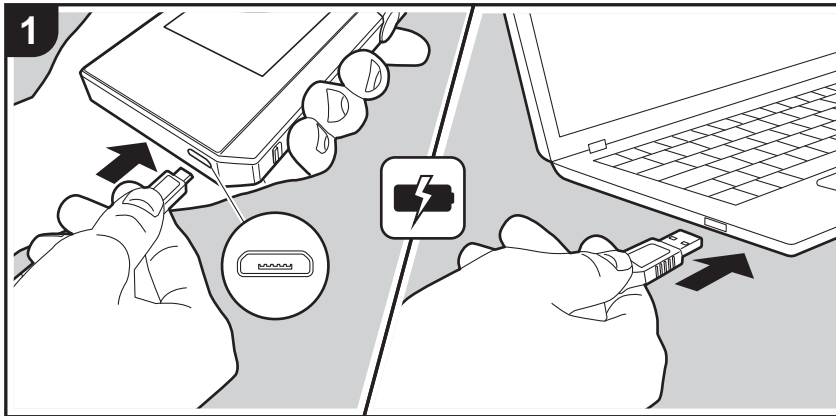

Grundinställningen startar automatiskt

1. Batteriet är inte laddat vid inköpstillfället. Ladda apparaten med den medföljande mikro-usb-kabeln innan den används. Anslut så att den breda sidan av kontakten är neråt när du sätter i den i den här apparatens mikro-usb-port. Laddningsindikeringen visas överst till höger på skärmen vid laddning.
 - Du kan också ladda batterierna när apparaten är på. I så fall kan laddningstiden öka.
2. Strömmen sätts på automatiskt när laddningen startar, och grundinställningarna sätts i gång.
3. Först väljer du det språk du vill använda. Svep uppåt eller nedåt i listan över språk, tryck sedan på det språk du vill använda. När du valt språk, visas en bekräftelse för grundinställningarna. Tryck på "Ja". Om du trycker på "Nej", kommer du att avsluta grundinställningarna och hemskärmen visas.

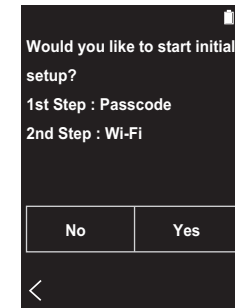

- "Lösenord (P19)" och "Wi-Fi (P18)"-inställningarna kan slutföras senare.



■ 1. Lösenord

Ställ in ett lösenord som används för att skydda den här apparaten. När du ställer in ett lösenord, visas lösenordsskärmen när strömmen sätts på eller när du använder den efter att skärmen slocknat. Du bör skapa ett lösenord för att skydda ditt konto om du kommer att använda en nätverkstjänst.

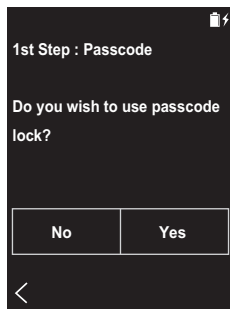

1. Skriv in ett fyrsiffrigt nummer. Om du skrev fel på en siffra, trycker du på "⌫".
2. Ange lösenordet igen för att bekräfta.
 - Om du anger fel lösenord tre gånger, visas ett meddelande som frågar om du vill återställa apparatens inställningar. Observera att även om inställningarna återställs, raderas inte de kopierade musikfilerna.

■ 2. Wi-Fi

Ställs in för att använda nätverkstjänster som TuneIn Radio på den här apparaten.

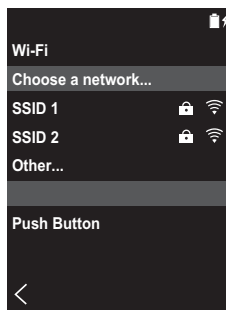
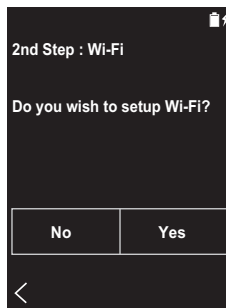

Wi-Fi kan anslutas på följande två sätt.

Genom att välja ett SSID:

1. Tryck på det SSID för den åtkomstpunkt som du vill ansluta bland de SSID som visas.
 - Om åtkomstpunktens SSID inte visas, trycker du på "Övriga..." i SSID-listan och följer instruktionerna på skärmen för att konfigurera.
2. Efter att du tryckt på fältet där man skriver in lösenordet, skriver du lösenordet för åtkomstpunkten och trycker sedan på "Anslut". Mer information om hur du skriver in text finns under "Skriva in text" (P26).
3. "📶" visas i skärmens statusfält när anslutningarna är

klara.

Genom att använda tryckknappen:

- Åtkomstpunkten måste ha en knapp för automatisk inställning.
1. Tryck på "Tryckknapp" på skärmen och tryck på knappen för automatisk inställning på åtkomstpunkten.
 - Hur du använder knappen för automatisk inställning beror på enheten. Titta i enhetens instruktionsbok för att få anvisningar.
 2. "📶" visas i skärmens statusfält när anslutningarna är klara.

Kopiera musik med "X-DAP Link"

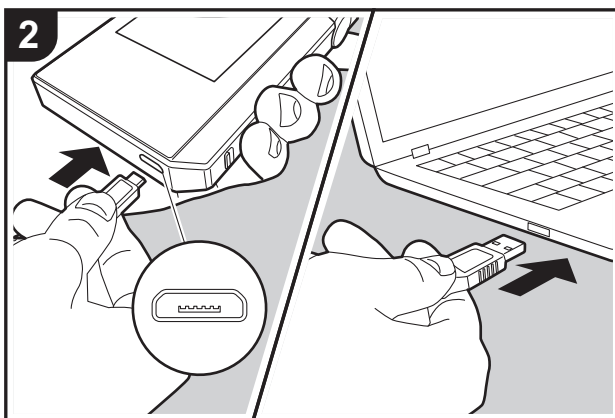
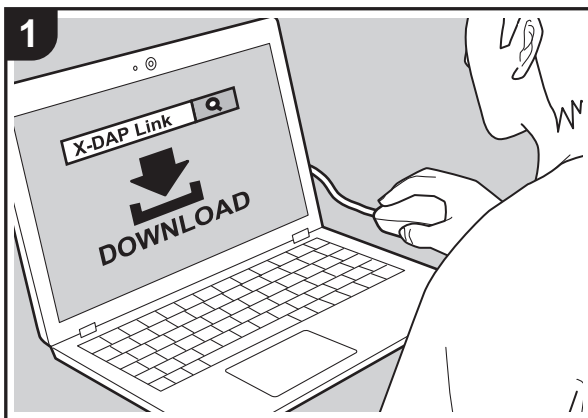

Du kan kopiera musikfiler som lagras på din dator till det inbyggda minnet på den här apparaten eller till ett mikro sd-kort i den här apparaten, och sedan lyssna på musiken via "Bibliotek" (P12). Du kan antingen kopiera med datakopieringsprogramvaran "X-DAP Link" eller genom att dra och släppa (P11).

- X-DAP Link är kompatibel med Windows® 10 (32bitar/64 bitar), Windows® 8 / 8.1 (32 bitar/64 bitar), och Windows® 7 (32 bitar/64 bitar).
- Sätt i ett mikro sd-kort i kortplatsen (P5) för att kopiera till ett mikro sd-kort.
- När du tar bort mikro sd-kortet, ska du först göra en säker borttagning av mikro sd-kortet innan du tar ut det (P28).
- Den här apparaten stöder inte NTFS-formaterade mikro sd-kort.

Installera [X-DAP Link] på datorn

Den här apparaten stöder X-DAP Link version 1.2.0 och senare. Om du använder version 1.2.0 eller tidigare, ska du installera den senaste versionen innan du fortsätter.

Utför följande procedur när apparaten är på.

1. Starta datorn och ladda ner installationsprogrammet för X-DAP Link från följande webbplats.
http://jp.pioneer-audiovisual.com/support/av_pc/compo/dap/x-daplink/download/
Dubbelklicka på "setup.exe" för att installera. Följ instruktionerna på skärmen för att installera. Det skapas en genväg på skrivbordet efter installationen.
2. Anslut den här apparaten till en dator med den medföljande mikro-usb-kabeln. Anslut så att den breda sidan av kontakten är neråt när du sätter i den i den här apparatens mikro-usb-port. Du kan skada kontakten eller uttaget om du försöker sätta i den på fel håll. Tryck inte på "Koppla bort", som visas på enhetens skärm, förrän kopieringen är klar. Om du trycker på den, ska du dra ur mikro-usb-kabeln och ansluta den igen.



3. Starta X-DAP Link. Följande typer av skärmar visas när du startar den.



Kopiera musik från en dator

1. Klicka på ① och välj den mapp som innehåller de musikfiler som du vill kopiera. Om mappen du vill kopiera redan visas, börjar du välja i ②.

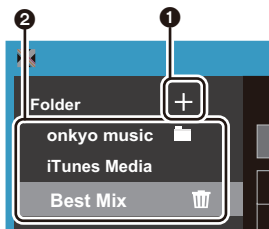

onkyo music

Om det finns musikfiler som du har laddat ned från onkyo music (en webbplats som distribuerar musikfiler), väljer du den mappen.

iTunes Media

Om du använder iTunes®, visas en spellista och innehållet. Om det inte går att välja iTunes, öppnar du "Inställningar" - "Avancerat" i iTunes, och sedan sätter du en bock bredvid "Dela iTunes Library-XML med andra program".

- Det kan finnas vissa skillnader i hur funktionerna fungerar i funktionsskärmarna beroende på iTunes-

versionen. Mer information finns i bruksanvisningen för iTunes.

2. En lista över musikfiler visas i mitten på skärmen när du har valt den.

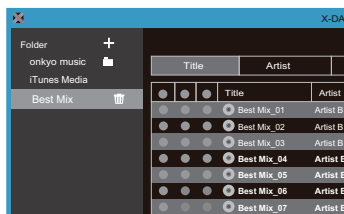

3. Klicka på ③ i nedre vänstra hörnet av skärmen och välj kopieringsmål. Vid kopiering till den här apparatens Internminne, väljer du "Internal"; vid kopiering till ett mikro sd-kort, välj sedan "Removable Storage" för kortet du ska kopiera till, och klicka sedan på "OK". Du kan också klicka på ④ ⑤ för att ange olika kopieringsmål i ③.

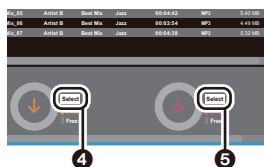
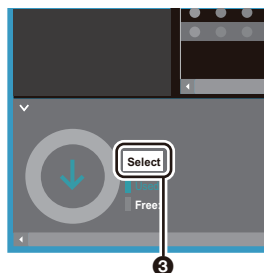

4. Välj musikfiler som du vill kopiera enligt kopieringsmålet som angavs i steg 3. Om kopieringsmålet valdes genom att klicka på ⑥, sätter du bockar i kolumn ⑦ till vänster om de musikfiler som ska läggas till. Genom att klicka på knappen med en bock ⑦ högst upp i listan, kan du antingen markera eller avmarkera alla spår.

- Om det redan finns kopierade musikfiler i kopieringsmålet, markeras knappen med en bock automatiskt. Om det finns musikfiler som du vill ta bort från den här apparaten, ta bort markeringen vid dem.

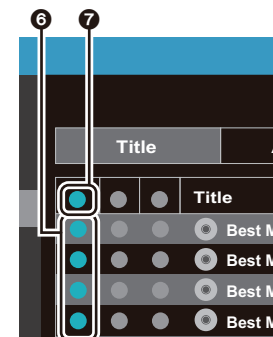



Om kopieringsmålet valdes genom att klicka på 4, klickar du på 8 i den mittkolumnen, och om du klickade på 5 för att välja kopieringsmål, klickar du på knappen med en bock 9 i kolumnen till höger.

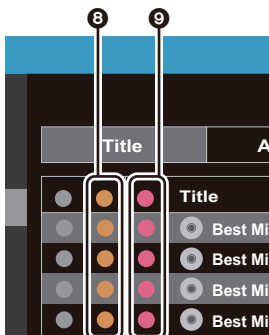

5. Om kopieringsmålet valdes genom att klicka på 3 i steg 3, klickar du på 10.

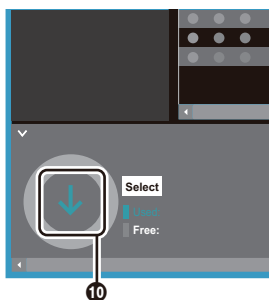

Om kopieringsmålet valdes genom att klicka på 4 klickar du på 11, och om du valde 5, klickar du på 12.

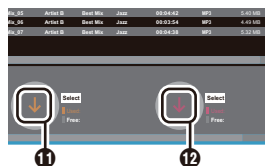

6. När du klickar på "OK" i bekräftelseskärmen, kopieras de markerade musikfilerna till den här apparaten.
 - När du kopierar en musikfil och ett felmeddelande visas, startar du om apparaten och gör om proceduren igen. Om felmeddelandet visas igen, använder du datorn för att ta bort "xdaplink"-mappen från det inbyggda minnet i den här apparaten.
7. Tryck "Koppla bort" på den här apparatens skärm och dra ur mikro-usb-kabeln. Se "Lyssna på musik från "Bibliotek""(P12) för info om uppspelningsfunktioner.

Dra och släpp för att kopiera musik

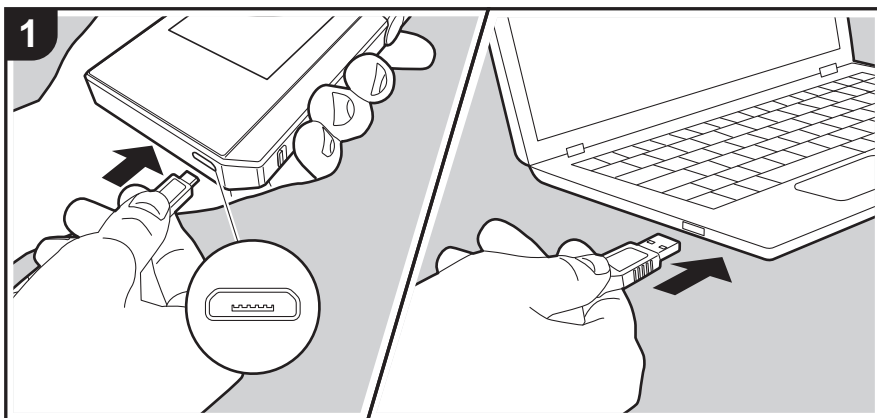

Du kan kopiera musikfiler som lagras på din dator till det inbyggda minnet på den här apparaten eller dra och släppa på ett mikro sd-kort i den här apparaten, och sedan lyssna på musiken via "Bibliotek" (P12).

- Sätt i ett mikro sd-kort i kortplatsen (P5) för att kopiera till ett mikro sd-kort.
- När du tar bort mikro sd-kortet, ska du först göra en säker borttagning av mikro sd-kortet innan du tar ut det (P28).
- Den här apparaten stöder inte NTFS-formaterade mikro sd-kort.

Kopiera musik från en dator

1. Anslut den här apparaten till en dator med den medföljande mikro-usb-kabeln. Anslut så att den breda sidan av kontakten är neråt när du sätter i den i den här apparatens mikro-usb-port. Du kan skada kontakten eller uttaget om du försöker sätta i den på fel håll. Tryck inte på "Koppla bort", som visas på enhetens skärm, förrän kopieringen är klar. Om du trycker på den, ska du dra ur mikro-usb-kabeln och ansluta den igen.
 - Om "Autoplay" eller något liknande visas på datorn, väljer du "Open folder to view files" och går sedan vidare till steg 3.
2. Öppna "PC", "My Computer", etc., på din dator.
3. Välj spara mål i listan. Öppna "Internal" för att kopiera till den här apparatens inbyggda minne. Öppna "Removable Storage"-kortet som du vill kopiera till, för att kopiera till ett mikro sd-kort.
 - Vilken skärm som visas beror datorns OS och språk.
4. Dra och släpp mappen på datorn som innehåller de musikfiler du vill kopiera till kopieringsmålet.
5. Tryck "Koppla bort" på den här apparatens skärm och dra ur mikro-usb-kabeln. Se "Lyssna på musik från "Bibliotek""(P12) för info om uppspelningsfunktioner.

Lyssna på musik från "Bibliotek"

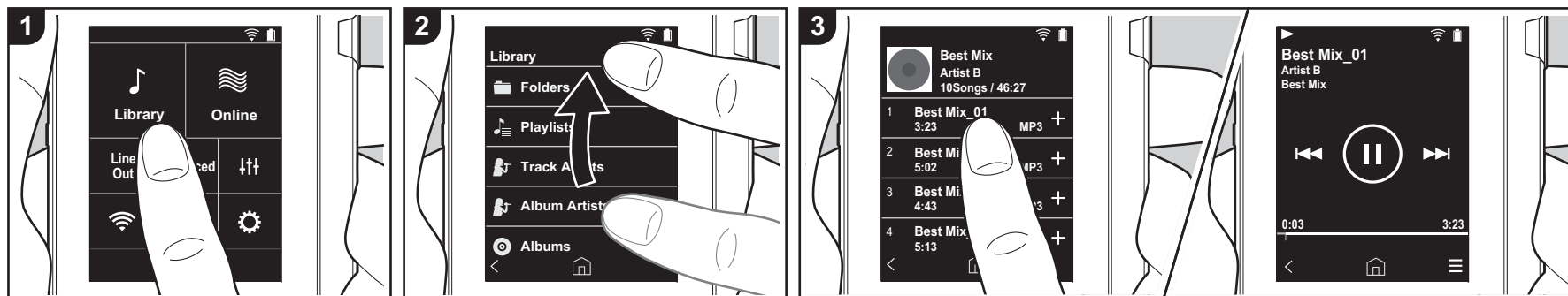

Du kan lyssna på musikfiler som kopierats från din dator eller lyssna på musik på ett mikro sd-kort som satts i. Observera att funktionerna för att spela upp är likadana för båda.

- Se (P5) för information om hur du sätter i mikro sd-kortet.
- När du tar bort mikro sd-kortet, ska du först göra en säker borttagning av mikro sd-kortet innan du tar ut det (P28).
- Den här apparaten stöder inte NTFS-formaterade mikro sd-kort.

■ Spela musik med "Bibliotek"

1. En kategoriserad lista över de spår du kopierade från datorn visas när du trycker på "Bibliotek" i hemskärmen.
 - Det kan ta lite tid innan synkroniserade spår visas.
2. Svep listskärmen uppåt och nedåt och tryck sedan på skärmen på önskad kategori.

Mappar

Alla spår som sparats i samma

mappnivå visas.

Spellistor

Visar en lista med spellistor som du skapat (P14).

Spår artister

Visar efter artist enligt informationen om vilka artister som varit med, och som sparats i musikfilerna.

Album artister

Visar efter artist enligt informationen som sparats om vilka artister som varit med i albumet.

Album

Visar efter album.

Sånger

Visar alla spår.

Genrer

Visar efter genre.

3. När du trycker på det spår du vill spela i

listan över spår, växlar skärmen till uppspelningsskärmen och börjar spela. Tryck på "<" längst ned till vänster på skärmen för att återgå till listan över spår.

- Anslut inte hörlurar som har en impedans utanför märkområdet eftersom det kan leda till skador. Under "Allmänna specifikationer"(P27) finns specifikationer för hörlurar.
- Vid inköpstillfället, är Automatisk synkronisering-funktionen på, så när musikfiler kopieras till den här apparaten eller när ett mikro sd-kort med musikfiler sätts i (P5), synkroniseras informationen automatiskt. Spåren kan inte visas när "Automatisk synkronisering" (P19) inte ställts in.

Justera volymen

Vrid volymratten för att justera volymen.

- Volymfältet visas på skärmen när du vrider på volymratten.

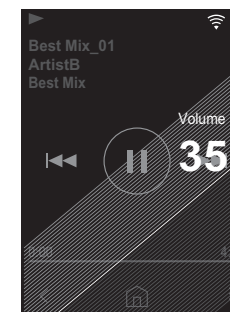



■ Uppspelningsskärmen

Skärm A

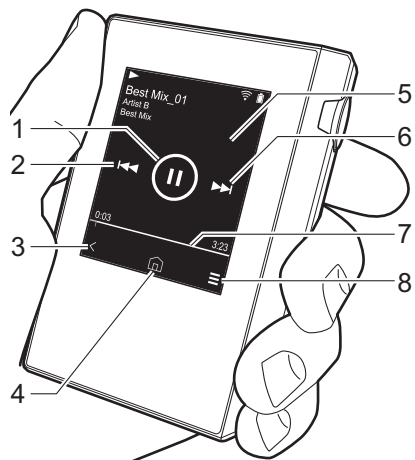

1. Spela/pausa (▶ / ||)
2. Hoppa (⏮ / ⏪)

Hoppa till början av spåret eller till det föregående spåret.

3. Återgår till listan över spår.
4. Växlar till hemskärmen.
5. Tryck för att visa albumgrafiken.
6. Hoppa (▶▶ / ⏭)

Hoppa till nästa spår.

7. Sökfält

Flyttar sig allteftersom spåret spelas upp. Genom att dra åt vänster eller höger från det aktuella uppspelningsläget, kan du flytta uppspelningsläget till den position där du lyfter fingret.

8. Växlar till skärm B.

Skärm B

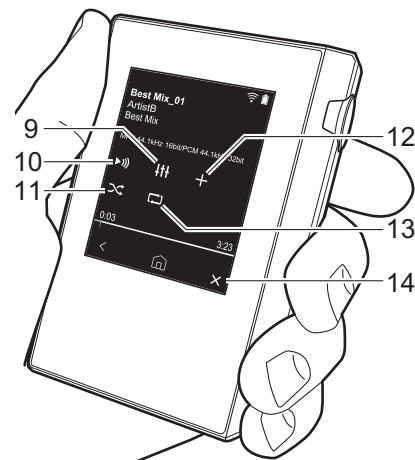

9. Ljudjustering

Du kan ställa in den ljudkvalitet du föredrar (P21).

10. Växla utgång mellan "Hörlur", "Line out" eller "Bluetooth".

 - När du väljer "Line out", matas ljudet ut genom hörlursuttaget på högsta volym, så använd inte hörlurar. Justera volymen på den anslutna enheten.
 - "Bluetooth" visas när BLUETOOTH är på och en enhet som är kompatibel med den trådlösa tekniken BLUETOOTH är ansluten.

11. Blandningsläge

Du kan växla mellan att ha slumpmässig uppspelning på eller av genom att trycka

på den här. "🔀" visas i skärmens statusfält när den är på.

12. Spåret som spelas läggs till i spellistan (P14).
13. Upprepa-läge

Tryck för att ändra läge. Repetera 1 spår, → repetera alla spår, → ingen repetering. "🔁1" visas i skärmens statusfält när repetition av 1 spår ställts in, och "🔁" visas när alla spår repeteras.

 - Det går inte att ställa in repetition av 1 spår när blandningsläget är på.

14. Växlar till skärm A.



Skapa en spellista

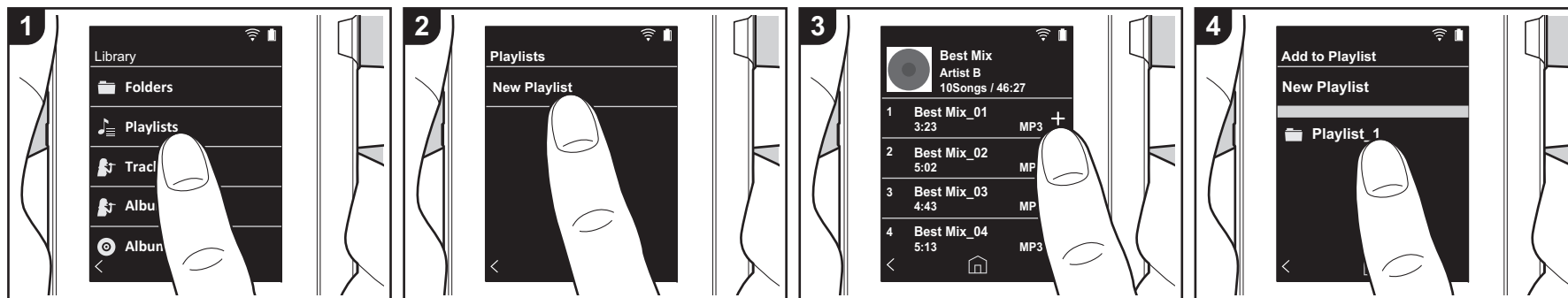

Du kan välja de spår du vill, för att skapa en egen spellista.

1. Tryck på "Spellistor" i den kategoriserade listan i "Bibliotek".
2. Tryck på "Ny spellista" och skriv in titeln. Mer information om hur du skriver in text finns under "Skriva in text" (P26). Tryck på "<" längst ner till vänster på skärmen för att växla till spårlistan när du har skrivit klart texten.
3. I listan trycker du på "+" till höger om det spår du vill lägga till i spellistan.
4. Tryck på en spellista som du har skapat för att spara spåret i spellistan.
5. Upprepa steg 3 och 4 för att fortsätta att lägga till spår i spellistan.
 - Spellistor som skapats utanför "Bibliotek", som i iTunes, visas inte i listan över spellistor på den här apparaten.

■ Redigera en spellista

Tryck på "Spellistor" i listan över kategorier i "Bibliotek" för att visa listan med spellistor.

Så här raderar du en spellista:

Tryck på "⋮" längst upp till höger i den spellista du vill ta bort, och tryck sedan på "🗑️".

Så här ändrar du namn på en spellista:

Tryck på "⋮" längst upp till höger i den spellista vars namn du vill ändra, och tryck sedan på "⌘ /".

■ Redigera spår i en spellista

Tryck på "Spellistor" i listan över kategorier i "Bibliotek" för att visa listan med spellistor. Tryck på den spellista du vill redigera.

Så här raderar du ett spår i en spellista:

Tryck på "⋮" längst upp till höger vid det spår du vill ta bort, och tryck sedan på "🗑️".

- Spåren tas inte bort från den här apparaten även om du tar bort dem från en spellista.

Så här ändrar du ordningen på spåren i en spellista:

Tryck på "⋮" längst upp till höger vid det spår du vill byta plats på, och tryck sedan på "↑↓".



Använda nätverkstjänster

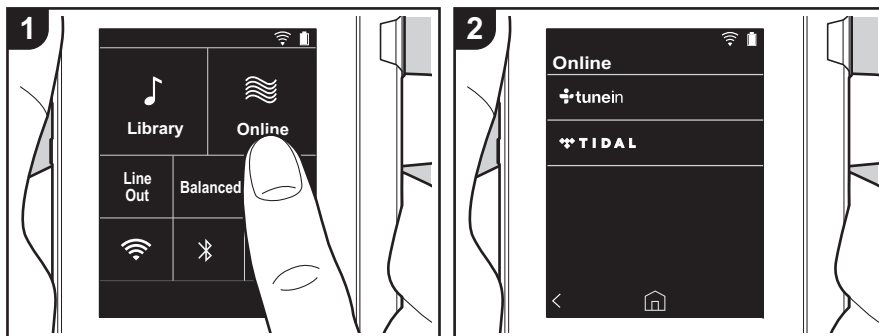

Du kan använda nätverkstjänster som TuneIn Radio och TIDAL genom att ansluta den här apparaten till ett nätverk som har internetanslutning.

- Det måste finnas en Wi-Fi-anslutning för att kunna spela upp nättjänsterna.
- Beroende på nätverkstjänsten, kan användaren behöva registrera sig från datorn först. Se webbsidorna för varje tjänst för information om dessa.
- Programuppdateringar kan introducera funktioner och tjänsteleverantörer kan lägga ned sina tjänster, vilket innebär att vissa nätverkstjänster och visst innehåll kanske inte är tillgängliga i framtiden.

Uppspelning

Utför följande procedur när apparaten är på.

1. Tryck på "Online" i den här apparatens hemskärm.
2. Tryck på den nätverkstjänst du vill använda.
3. Följ instruktionerna på skärmen och

tryck på radiostationen eller programmet för att börja spela.

- Tryck på "<" längst ner till vänster i skärmen för att återgå till föregående skärm.

Nätverkstjänstmenyer

Du kan registrera vissa kanaler som dina favoriter eller ta bort kanaler som du har registrerat från dina favoriter. Den meny som visas beror på vilken tjänst som har valts för närvarande.

En meny visas genom att trycka på "☰" längst ner till höger på skärmen när du spelar en station och sedan trycker på "⋮" i mitten av skärmen.

Om TuneIn Radio-kontot

Genom att skapa ett konto på webbplatsen för TuneIn Radio (tunein.com) och logga in från enheten kan du automatiskt lägga till favoritradiokanaler och program i "My Presets" på enheten när du följer dem på webbplatsen. "My Presets" visas i nivån

under TuneIn Radio.

Du måste logga in på TuneIn Radio från enheten för att kunna visa radiokanaler som registrerats i "My Presets". För att logga in, välj "Login" - "I have a TuneIn account" i topplistan för "tunein" på enheten och ange sedan ditt användarnamn och lösenord.

- Om du associerar enheten till My Page på webbplatsen TuneIn Radio med registreringskoden som du får när du väljer "Login" på apparaten, kan du logga in från "Login" - "Login with a registration code" utan att ange användarnamn och lösenord.



Koppling BLUETOOTH®

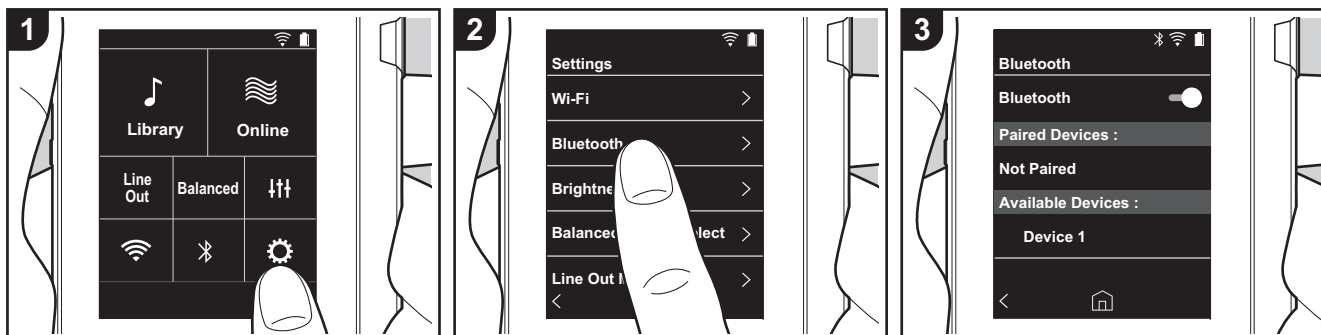

Du kan lyssna på musik trådlöst med hjälp av enheter som är kompatibla med den trådlösa BLUETOOTH-tekniken, som hörlurar eller högtalare. Det går att få mottagning över en sträcka på 10 m vid fri sikt. Kommunikationsavståndet kommer att minska under vissa förhållanden.

Att koppla för uppspelning

Det är nödvändigt att koppla ihop dem när du ansluter enheter som är kompatibla med den trådlösa BLUETOOTH-tekniken första gången. Se till att den enhet som är kompatibel med den trådlösa BLUETOOTH-tekniken och som du vill ansluta, är redo att upptäckas.

1. Tryck på "⚙️" i hemskärmen.
 2. Tryck på "Bluetooth".
 3. Sätt på BLUETOOTH-funktionen och välj enheten att ansluta i listan "Tillgängliga enheter".
 4. Kopplingen blir klar efter en liten stund.
 5. Tryck på "Bibliotek" eller "Online" i hemskärmen.
- Enheten kan lagra data för upp till åtta

hopkopplade enheter.

När du ansluter efter att första anslutningen gjorts

1. Tryck på "⚙️" i hemskärmen.
2. Tryck på "Bluetooth" och tryck på den enhet som du vill ansluta i "Kopplade enheter".

Avbryta en anslutning

1. Tryck på "⚙️" i hemskärmen.
 2. Tryck på "Bluetooth".
 3. Tryck på "⋮" längst upp till höger vid den enhet du vill koppla från, och tryck sedan på "Koppla från".
- Kopplingsinformationen raderas inte även om du avbryter anslutningen. Tryck på "Glöm denna enhet" för att radera kopplingsinformationen.

Line out

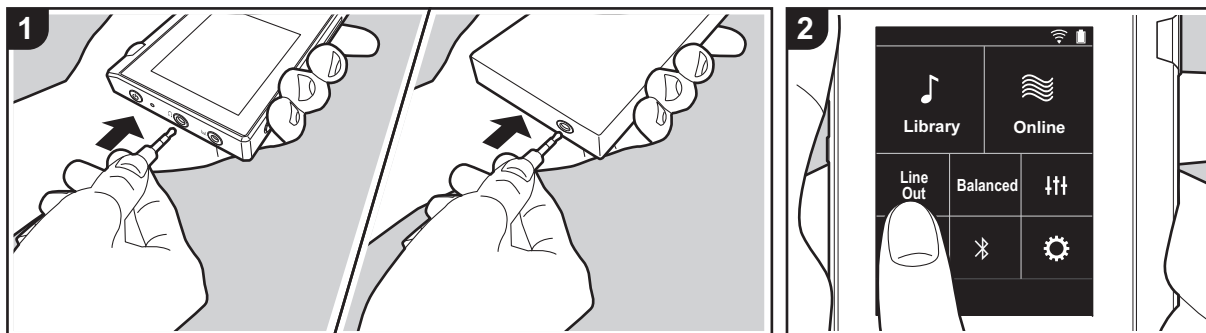

Du kan till exempel ansluta en hörlursförstärkare eller D/A-omvandlare som har en linjeingång. Du kommer att behöva en hörlurskontakt (finns i handeln) för att ansluta till den här enheten. Kontrollera att du har rätt typ av hörlurskontakt till uttaget på den enhet du ansluter.

Ansluta en enhet

1. Anslut enheten till den här apparaten via hörlursuttaget.
2. Sätt på strömmen till den här apparaten, och välj "Line Out" i hemskrmen för att sätta på linjeutgången. "Line out" visas i skärmens statusfält när den är på.
 - När "Line out" är på, matas ljudet ut genom hörlursuttaget på högsta volym, så använd inte hörlurar. Justera volymen på den anslutna enheten.



⚙️ Andra inställningar

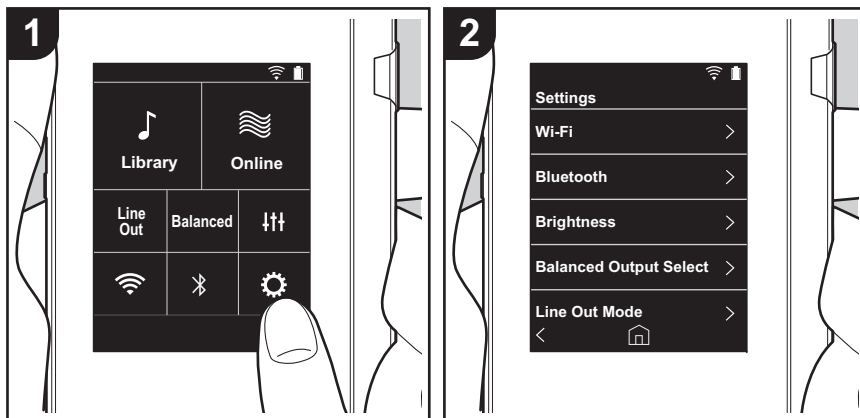

Tryck på ⚙️ för att göra inställningar för Wi-Fi och BLUETOOTH, inställningar för ljudutmatning, inställningar för lösenord, programuppdateringar och många andra inställningar.

1. Tryck på "⚙️" i hemskärmen.
2. Tryck på det alternativ du vill ställa in.

■ Wi-Fi

"På": Anslutning till ett nätverk via Wi-Fi är aktiverad. Detta gör att du kan göra olika inställningar som har med Wi-Fi att göra, som att välja SSID för den åtkomstpunkt som skall anslutas.

"Av (standardvärde)": Anslutning via wifi är inte aktiverat

■ Bluetooth

"På": Möjliggör anslutning till en enhet som är kompatibel med den trådlösa tekniken BLUETOOTH. Det gör också att du kan göra olika inställningar som har med BLUETOOTH att göra, som koppling.

"Av (standardvärde)": När BLUETOOTH inte ska användas

■ Ljusstyrka

Du kan justera skärmens ljusstyrka. Ljusstyrkan kan ställas in med skjutreglaget i 10 steg mellan "⚙️ (1)" och "⚙️ (10)". Skärmen blir ljusare när du skjuter det åt höger (standardvärdet är "9").

■ Välj balanserad utmatning

Används när balanserade hörlurar ska anslutas.

"Balanced (standardvärde)": Jämfört med den normala osymmetriska driften, kan du få en högre utmatning, och eftersom den höga spänningen inte är jordad tillsammans med den mindre signalen, kan du förvänta dig en överlägsen effekt på musikens kvalitet. Eftersom du får en större utmatning, kan du driva hörlurar med en högre impedans.

"A.C.G.": Den grundläggande användningsmetoden är densamma som vid Balanced (läge), men använder teknik för att ännu kraftfullare kunna klara jordningsstandarderna, så att du kan njuta av en ljudkvalitet med en förbättrad klarhet och stabilitet än i Balanced (läge). Utmatningsvolymen är dock densamma som med den normala osymmetriska driften.

- Den här apparaten stöder inte samtidig användning av det balanserade hörlursuttaget och hörlursuttaget. Om man använder båda uttagen samtidigt kan det uppstå skador.

■ Line Out-läge

"På": Ändra hörlursutgången till läget för linjeutgången för att ansluta extern utrustning. När



"Line Out-läge" är på, matas ljudet ut genom hörlursuttaget på högsta volym, så använd inte hörlurar. Justera volymen på den anslutna enheten.

- När den sätts på för europeiska modeller, kan du sedan välja antingen "Fast (Standardvärde)" eller "Variabel". När "Variabel" väljs, kan volymen justeras på den här apparaten. Om du väljer "Fast", kan du justera volymen på den anslutna externa enheten.

"Av (standardvärde)": Linjeutgången är inte aktiverad.

■ Ljud

Förstärkning: Du kan välja en nivå för hörlursutgången som passar dina hörlurar.

Välj "Hög (standardvärde)", "Normal", eller "Låg".

- Sänk volymen först om du tänker att välja "Hög".
- När du ansluter ett par hörlurar för första gången, ställ in den på "Låg" och ändra volymen gradvis.

Volymbegränsare: Du kan ställa in en övre gräns för den maximala volymen så att volymen inte ökar för mycket. Välj mellan "0" och "60 (standardvärde)".

■ Synka musikbiblioteket

Automatisk synkronisering: När den är på, synkroniseras musikfiler som du har kopierat till den här apparaten från en dator eller musikfiler på ett mikro sd-kort automatiskt med biblioteket.

"På (standardvärde)": När den här funktionen ska används

"Av": När den här funktionen inte ska används

Synkronisera nu

Om "Automatisk synkronisering" är avstängd, trycker du på den för att manuell synkronisera musikfilerna med biblioteket. Du kan välja "Synkronisera alla" eller "Synkronisera nya sånger" efter att du tryckt på den.

Synkronisera alla: Väljs för att synkronisera alla överförda spår.

Synkronisera nya sånger: Väljs för att endast synkronisera spår som har lagts till.

■ Koppla bort SD-kort

Du kan göra en säker borttagning av ett mikro sd-kort. Kortet kan skadas eller kan sluta fungera som det ska, om du inte gör en säker borttagning av kortet först.

■ Fysiska knappar

Vridning volym: Du kan ställa in riktningen som du vrider ratten på, när du justerar volymen.

Normal (standardvärde): Vrid ratten medurs för att öka volymen.

Omvänd: Vrid ratten moturs för att öka volymen.

Funktioner m. knapp intr.

Även när den är inställd på "Aktivera" och du skjuter låsknappen (P5) uppåt för att låsa funktionerna på den här apparaten, kan du fortfarande använda Volym-ratten och sidoknapparna för uppspelning (P5) etc. Tryck på den här för att ändra inställningarna för "Volym" och "Sidoknappar".

Volym: "Inaktivera (standardvärde)"/"Aktivera"

Sidoknappar: "Inaktivera (standardvärde)"/"Aktivera"

■ Energisparfunktion

Auto Display av: Apparaten LCD stängs av automatiskt när den angivna tiden har förflutit utan användning.

Välj "Av", "15 sekunder", "30 sekunder (standardvärde)", "1 minut", "2 minuter", eller "5 minuter".

Auto Power av: Strömmen till apparaten ändras automatiskt till "Av" när den angivna tiden har förflutit utan användning.

Välj "Av (standardvärde)", "10 minuter", "30 minuter" eller "60 minuter".

■ Lösenord

Lösenordslås: Ställ in ett fyrsiffrigt lösenord för att skydda den här apparaten. (Det är inte inställt som standard.)

Ändra lösenord: Ändra siffrorna i det inställda lösenordet. Du kan inte välja det här om du inte ställt in ett lösenord.

- Om du anger fel lösenord tre gånger, visas ett meddelande som frågar om du vill återställa apparatens inställningar. Observera att även om inställningarna återställs, raderas inte de kopierade musikfilerna.
- Du bör skapa ett lösenord för att skydda ditt konto om du kommer att använda en nätverkstjänst.

■ Språk(Language)

Väljer det språk du vill använda. Svep uppåt eller nedåt i listan över språk, tryck sedan på det språk du vill använda.

Engelska, tyska, franska, spanska, italienska, svenska, ryska, traditionell kinesiska, förenklad kinesiska, japanska



■ Programuppdatering

Meddelande om uppdatering: Meddelande om att en programuppdatering är tillgänglig kommer via nätverket när "Aktivera" ställts in.

"Inaktivera": Meddela mig inte

"Aktivera (standardvärde)": Meddela mig

Uppdatera nu: Programmet kan uppdateras via ett nätverk eller via ett mikro sd-kort. Välj "via nätverket" eller "via SD-kortet". Det går inte att välja om det inte finns någon uppdatering av programmet.

■ Enhetsinformation

Programversion: Den aktuella programversionen visas.

MAC-adress: Den här apparatens MAC-adress. Detta värde är unikt för komponenten och kan inte ändras.

Serienummer: Den här apparatens unika identifieringsbeteckning.

Licens: Visar en guide till vår sekretesspolicy och licenserna för programmen med öppen källkod.

Certifiering: Certifikaten för de säkerhetsstandarder den uppfyller visas.

■ Återställ

Återställ alla inst.: Apparatens inställningar återställs. Observera att musikfiler som kopierats till internminnet inte raderas. Efter återställningen visas skärmen för grundinställningarna automatiskt.

Fabriksåterställning: Återställ apparaten till det skick den var i när du köpte den. Observera att musikfiler som kopierats till internminnet och inställningsinformationen kommer att raderas.

⚡ Ljudjustering

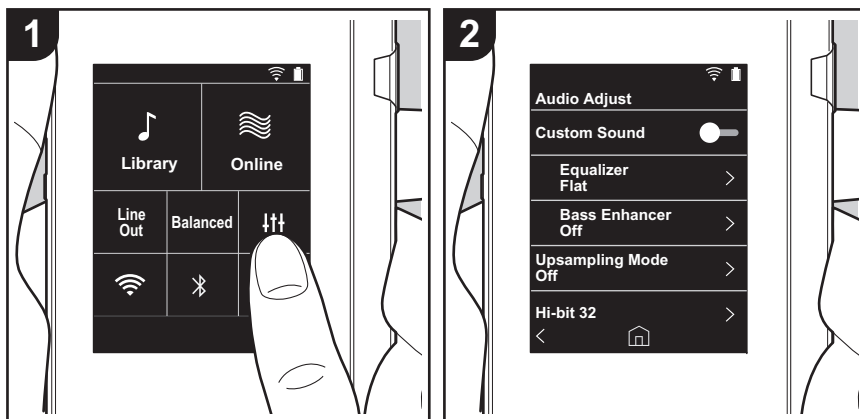

Tryck på ⚡ för att ställa in den ljudkvalitet du föredrar.

1. Tryck på "⚡" i hemskärmen.
2. Tryck på det alternativ du vill ställa in.

■ Anpassat ljud

"På": Väljs för att använda "Equalizer" och "Bass Enhancer"
"Av (standardvärde)": När den här funktionen inte ska används

Equalizer: Du kan välja den ljudkvalitet du gillar bland "Flat (standardvärde)", "Pop", "Rock", "Jazz", "Dance", "Vocal", "Anpassad 1", "Anpassad 2", eller "Anpassad 3".

Observera att du kan registrera din egen ursprungliga equalizer i Anpassad 1 till 3 med följande åtgärder.

1. Om du vill redigera en equalizer, trycker du först på den equalizer som du vill redigera och trycker sedan på den igen.
2. Tryck på "< >" för att ändra frekvensen och tryck på "∨ ^" för att justera volymen för den valda frekvensen.
3. Tryck på "Spara" när redigeringen är klar och välj var du vill spara den bland Anpassad 1 till 3.

Bass Enhancer: Välj en basljudseffekt bland fem olika nivåer.

Välj "Av (standardvärde)", "1", "2", "3", "4" eller "5".

■ Läge för uppsampling

Samplingsfrekvenserna för spåren som spelas, samplas upp innan de skickas ut.

Välj "Av (standardvärde)", "96k / 88.2k", eller "192k / 176.4k".

■ Hi-bit 32

"På": 16-bitars- eller 24-bitarsljud återkvantiseras till 32 bitar, så att du får ett jämnare, mer raffinerat ljud.

"Av (standardvärde)": När den här funktionen inte ska används

■ Digitalfilter

Genom att ändra filteregenskaperna i den inbyggda digitala omvandlaren, kan du njuta av tre olika slags modifierad ljudkvalitet.

Välj "SKARP (standardvärde)", "LÅNGSAM", eller "KORT".

■ Justera Lock Range

Du kan förbättra ljudkvaliteten genom att justera låsombången av ljudsignalens jitter



(modulering). Låsomfånget kan justeras från det mer exakta "Smal" upp till "Bred" i sju steg. (Standardvärdet är "Normal")

- Om du ändrar låsomfånget och ljudet avbryts, justerar du den mot ändlägena för Normal eller Bred.



Programuppdatering

Den här apparatens uppdateringsfunktion

Den här apparaten har en funktion för att kunna uppdatera programmet via ett nätverk eller ett mikro-sd-kort. Det gör att vi kan göra förbättringar i ett antal funktioner och lägga till funktioner.

Hur man uppdaterar

Det finns två metoder för att uppdatera den fasta programvaran: via nätverk och via mikro sd-kort. Använd den som bäst passar din miljö. Uppdateringen kan ta cirka 3 minuter att slutföra med endera metoden: via nätverk eller via mikro sd-kort. Dessutom garanteras de befintliga inställningarna oavsett vilken metod som används för att uppdatera.

- Besök vår webbplats för att få den senaste informationen om uppdateringar. Det finns inget behov att uppdatera den här apparatens program om det inte finns någon uppdatering tillgänglig.
- Under uppdateringen, undvik att
 - Dra ur och återanslut en kabel eller ett mikro sd-kort, hörlurar eller utför en åtgärd på komponenten, som att stänga av strömmen
 - Komma åt den här apparaten från din dator

Ansvarsfriskrivning: Programmet och medföljande onlinedokumentation tillhandahålls till dig för användning på egen risk.

Vi tar inget ansvar för, och du får ingen gottgörelse för några som helst anspråk angående din användning av programmet eller den medföljande onlinedokumentationen, oavsett rättslig princip, och oavsett om det innefattar ersättningsrätt eller kontrakt.

Vi kommer under inga omständigheter vara ansvariga inför dig eller en tredje part för några särskilda, indirekta, oavsiktliga skador eller följskador av något slag, inklusive, men ej begränsat till, ersättning, återbetalning eller skadestånd på grund av förlust av nuvarande eller framtida vinst, förlust av data eller av några andra skäl.

Uppdatera firmware via nätverk

Se först till att apparaten är ansluten via wifi.

- Kontrollera att enheten är tillräckligt laddad innan du uppdaterar.
1. Tryck på "⚙️" i hemskärmen.
 2. Tryck på "Programuppdatering".
 3. Efter att du tryckt på "Uppdatera nu", startar programuppdateringen när du trycker på "via nätverket".
 - Du kan inte välja "via nätverket" om det inte finns någon uppdatering av programmet.

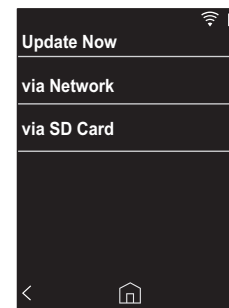

4. "Slutförd!" visas när uppdateringen är slutförd.
 - Om skärmen "Uppdatering misslyckad" visas, har uppdateringen misslyckats. Gör om den från början.

Uppdatera via mikro sd-kort

- Se (P5) för information om hur du sätter i mikro sd-kortet.
 - När du tar bort mikro sd-kortet, ska du först göra en säker borttagning av mikro sd-kortet innan du tar ut det (P28).
 - Den här apparaten stöder inte NTFS-formaterade mikro sd-kort.
 - Kontrollera att enheten är tillräckligt laddad innan du uppdaterar.
1. Sätt i ett mikro sd-kort i datorn.



2. Ladda ner programfilen från vår webbplats till din dator och packa upp den.
3. Kopiera alla uppackade filer och mappar till rotmappen på ett mikro sd-kort.
 - Se till att kopiera de uppackade filerna.
4. Sätt i mikro sd-kortet i en kortplats (antingen 1 eller 2) på den här apparaten.
5. Tryck på "⚙️" i hemskärmen.
6. Tryck på "Programuppdatering".
7. Efter att du tryckt på "Uppdatera nu", startar programuppdateringen när du trycker på "via SD-kortet".
 - Du kan inte välja "via SD-kortet" om det inte finns någon uppdatering av programmet.

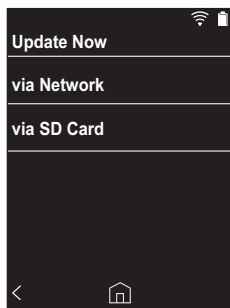

8. "Slutförd!" visas när uppdateringen är slutförd.
 - Om skärmen "Uppdatering misslyckad" visas, har uppdateringen misslyckats. Gör om den från början.



Ytterligare information

På grund av programuppdateringar efter det att du köpt produkten eller ändringar i programmet under produktens tillverkning, kan det finnas tillägg till eller ändringar av inställningar och tillvägagångssätt jämfört med de som finns i bruksanvisningen.

Information om inställningar och tillvägagångssätt som har lagts till eller ändrats, finns i följande referenser.

[Ytterligare information](#)

[>>> Klicka här <<<](#)





Skriva in text

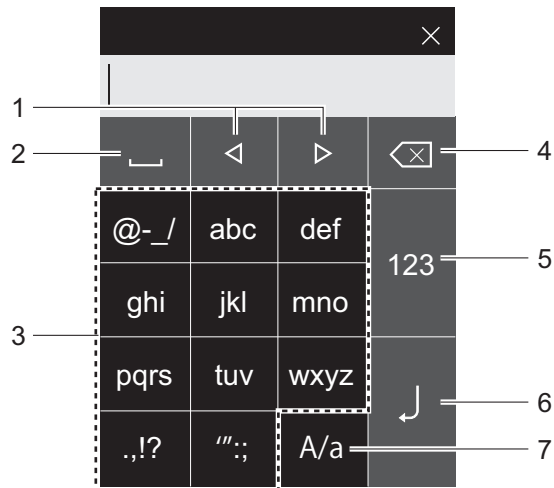

1. Flyttar markören.
2. Skriver ett mellanslag.
3. Tryck här för att skriva in text.
4. Tar bort ett tecken till vänster om markören.
5. Ändra typen av text.
6. Bekräfta texten du skrev in.
7. Växla mellan gemener och versaler genom att trycka på den medan du skriver text.

- Du kan bara mata in alfabetet, symboler och siffror på den här apparaten.



Allmänna specifikationer

Display

2,4 tum, 240 × 320 punkters upplösning

Gränssnitt och in-/utgångar

Hörlursuttag: 3-ledare, Ø 3,5 mm, impedans: 16 till 300 Ω*

Hörlursuttag (balanserad utmatning): 4-ledare, Ø 2,5 mm, impedans: 32 till 600 Ω*

* Anslut inte hörlurar som har en impedans utanför märkområdet eftersom det kan leda till skador.

1 mikro-usb-port, 2 mikro sd-kortplatser

Nätverk

Trådlöst nätverk: IEEE802.11 a/b/g/n standard

BLUETOOTH: A2DP, AVRCP

Märkström

5 V DC, 1,5 A

Batteri

1.630 mAh

Drifttemperatur

5 °C till 35 °C

Internminne

16 GB (inklusive systemområdet)

Huvudapparatens vikt

120 g (4,2 oz)

Yttermått (exklusive utskjutande delar)

63 mm × 94 mm × 15 mm

2-1/2" × 3-11/16" × 9/16" (bredd/höjd/djup)

Format som stöds vid uppspelning

MP3(44,1 kHz/48 kHz), AAC(44,1 kHz/48 kHz/96 kHz)

FLAC/ALAC/WAV/AIFF (44,1 kHz/48 kHz/88,2 kHz/96 kHz/176,4 kHz/192 kHz)*

DSF/DSDIFF (2,8 MHz/5,6 MHz)

* Det går inte att spela upp filer som skyddas av upphovsrätt.

Kontinuerlig speltid

Tiderna som visas är en vägledning. Uppspelningstiderna beror på inställningarna.

FLAC förlustfritt 24 bitar, 96 kHz: 15 timmar *

* Med skärmen av, uppspelning av musik med hjälp av en 3-polig Ø 3,5 mm hörlursanslutning

Antal musikfiler som kan spelas in

Det här ger lite vägledning om antalet musikfiler du kan spela in på den här apparatens internminne.

Cirka 2.400 spår (MP3-format: vid 5 MB)

Cirka 60 spår (FLAC förlustfritt 24 bitar/192 kHz: vid 200 MB)

Sd-kort-format som stöds

FAT, FAT32, exFAT

Specifikationer och utseende kan ändras utan föregående meddelande.

Vi kommer inte att ta något ansvar för skador som uppstår på grund av anslutning av utrustning som tillverkats av andra företag.



Försiktighetsåtgärder vid användning

■ Om funktionerna inte är stabila

- Det här problemet går att rätta till genom att starta om den här apparaten. Tryck på och håll kvar strömbrytaren på den här apparaten i minst 10 sekunder för att starta om apparaten. (Apparatens inställningar bibehålls.)

■ Ta bort mikro sd-kortet

- När du ska ta bort mikro sd-kortet, går du till hemskärmen och trycker på "⚙" - "Koppla bort SD-kort" - "SD-kort 1" - " " eller "SD-kort 2" för att göra en säker borttagning av mikro sd-kortet, och sedan tar du bort det. Kortet kan skadas eller kan sluta fungera som det ska, om du inte gör en säker borttagning av kortet först. Du ser hur du tar bort det på (P5).

■ Den här enheten

- Använd en 4-ledarkontakt för hörlursuttaget med \varnothing 2,5 mm diameter på den här apparaten, och en 3-ledarkontakt för hörlursuttaget med \varnothing 3,5 mm diameter. Den är inte kompatibel med mikrofoningången.
- Den här apparaten stöder inte samtidig användning av det balanserade hörlursuttaget och hörlursuttaget. Om man använder båda uttagen samtidigt kan det uppstå skador.
- Var försiktig så att damm och främmande föremål inte kommer in i ingången till mikro sd-kortplatsen, eftersom det kan orsaka fel.
- Tryck inte neråt på apparaten med kraft, när den placerats med skärmen vänd nedåt. Det kan skada LCD:n och volymratten.
- Antennen är inbyggd i botten av huvudapparatus baksida. Apparatens överföringshastighet kan påverkas negativt om du blockerar antennenområdet med handen.

■ Märkning med elektroniska tillstånd

Du kan bekräfta information som avser tillstånd med hjälp av följande procedur:

1. Tryck på "⚙" i hemskärmen.
2. Tryck på "Enhetsinformation".
3. Tryck på "Certifiering".



Licens och varumärke



The *Bluetooth*® word mark and logos are registered trademarks owned by Bluetooth SIG, Inc.

Windows® 7, Windows® Media, and the Windows® logo are trademarks or registered trademarks of Microsoft Corporation in the United States and/or other countries.



The Wi-Fi CERTIFIED Logo is a certification mark of Wi-Fi Alliance®.

iTunes is a trademark of Apple Inc., registered in the U.S. and other countries.

DSD and the Direct Stream Digital logo are trademarks of Sony Corporation.

"All other trademarks are the property of their respective owners."

"Toutes les autres marques commerciales sont la propriété de leurs propriétaires respectifs."

"El resto de marcas comerciales son propiedad de sus respectivos propietarios."

" Tutti gli altri marchi di fabbrica sono di proprietà dei rispettivi proprietari. "

" Alle anderen Warenzeichen sind Eigentum ihrer jeweiligen Eigentümer. "

" Alla andra varumärken tillhör deras respektive ägare. "

"Все товарные знаки являются собственностью соответствующих владельцев."

" 所有其他商標為各自所有者所有。 "

" 所有其他商标均为其各自所有者的财产。 "



2-3-12 Yaesu, Chuo-ku, Tokyo 104-0028 JAPAN
2-3-12, Яэсу, Чоу-ку, г. Токио, 104-0028, ЯПОНИЯ

<U.S.A.>

18 PARK WAY, UPPER SADDLE RIVER, NEW JERSEY 07458, U.S.A.
Tel: 1-201-785-2600

<Germany>

Hanns-Martin-Schleyer-Straße 35, 47877 Willich, Germany
Tel: +49(0)8142 4208 188 (Product Support)

<UK>

Anteros Building, Odyssey Business Park, West End Road, South Ruislip,
Middlesex, HA4 6QQ United Kingdom
Tel: +44(0)208 836 3612

<France>

6, Avenue de Marais F - 95816 Argenteuil Cedex FRANCE
Tel: +33(0)969 368 050

Importer in EU / Importateur en UE
Hanns-Martin-Schleyer-Str. 35, 47877 Willich, Germany / Allemagne

Importer in US and Canada / Importateur un États-Unis et Canada
Pioneer Home Entertainment U.S.A.

Registrera din produkt på
<http://www.pioneer.eu> (Europa)

© 2017 Onkyo & Pioneer Innovations. All rights reserved.

© 2017 Onkyo & Pioneer Innovations. Tous droits de reproduction et de traduction réservés.

Onkyo group has established its Privacy Policy, available at [<http://pioneer-audiovisual.com/privacy/>].

"Pioneer" is a trademark of Pioneer Corporation, and is used under license.

SN 29403055

F1704-0

Pioneer

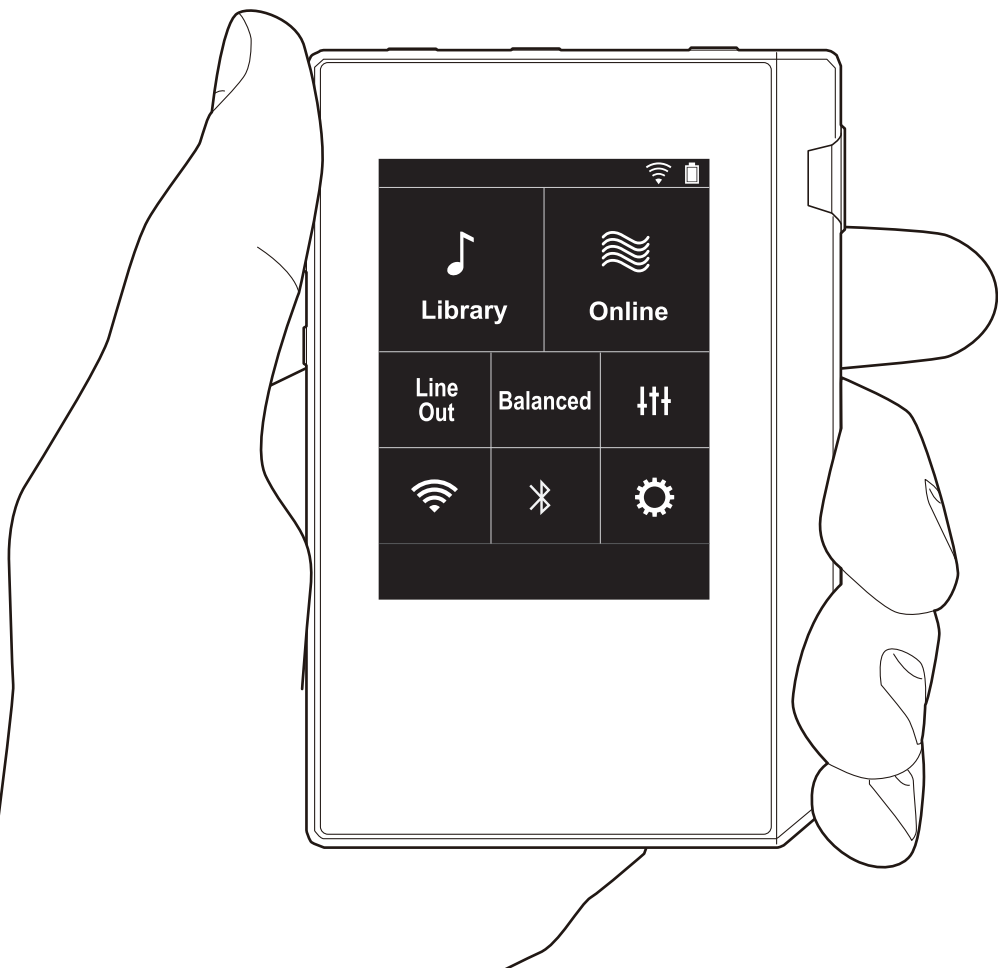

XDP-30R

АУДИОПРОИГРЫВАТЕЛЬ С ВЫСОКОЙ ДЕТАЛИЗАЦИЕЙ ЗВУКА

取扱説明書

Instruction Manual

Mode d'emploi

Manual de instrucciones

Manuale di istruzioni

Bedienungsanleitung

Grundläggande bruksanvisning

▶ Руководство по эксплуатации

使用手冊

使用手冊



Содержание

Перед началом	2
Содержимое упаковки	3
Названия частей	4
Названия частей	4
Начальная настройка	6
Включение питания и начальные настройки	6
Воспроизведение	8
Копирование музыки через программу "X-DAP Link"	8
Копирование музыкальных файлов перетаскиванием	11
Прослушивание музыкальных файлов из "Библиотека"	12
Создание списка воспроизведения	14
Использование сетевых служб	15
Подключение BLUETOOTH®	16
Вых. линия	17
Расширенная настройка	18
⚙️Различные настройки	18
🔊Настройка аудио	21
Обновление программного обеспечения	23
Дополнительная информация	25
Дополнительная информация	25
Другие функции	26
Ввод текста	26
Общие характеристики	27
Предостережения	28



Содержимое упаковки

1

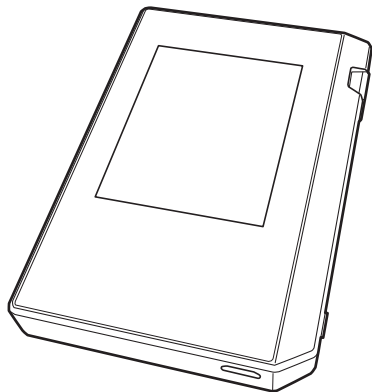

1. Основное устройство (1)
 2. Кабель micro-USB (1)
 3. Защитная пленка (1)
Защищает основное устройство. Снимите временную пленку с дисплея и нанесите эту пленку.
- Краткое руководство по началу работы (1)
- * Этот документ — онлайн-руководство по эксплуатации. Оно не входит в комплект поставки.

2

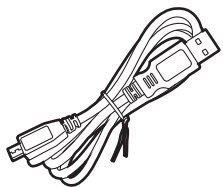

3

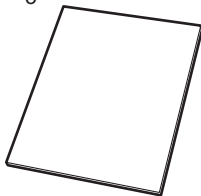

Названия частей

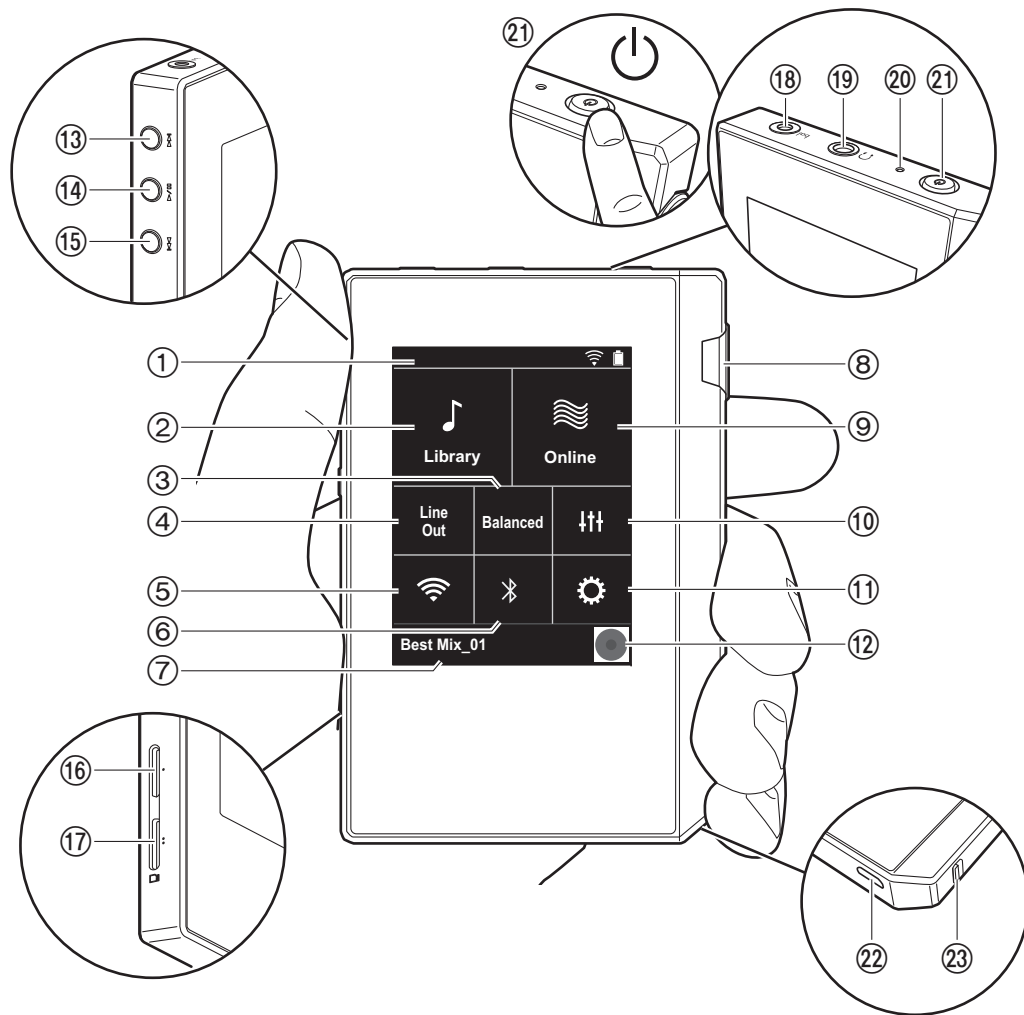

1. Строка состояния
2. Библиотека: коснитесь для отображения композиций, скопированных с компьютера (P12).
3. Коснитесь для переключения между режимами "Balanced" и "A.C.G." при использовании балансных наушников.
Balanced: по сравнению с обычным небалансным режимом позволяет получить больший выходной сигнал, а поскольку высокое напряжение не заземляется вместе со слабым сигналом, можно ожидать превосходного качества музыки. Благодаря большому выходному сигналу можно использовать наушники с более высоким импедансом.
A.C.G.: основное функционирование такое же, как и в режиме Balanced, однако здесь используются еще более строгие стандарты заземления, поэтому вы можете получить звук большей четкости и стабильности, чем в режиме Balanced. При этом уровень выходной громкости такой же, как и в обычном небалансном режиме.
4. Выходная линия: для подключения внешнего оборудования выход на наушники можно переключить в режим выходной линии. Если эта функция включена, в строке состояния отображается "Line Out".
5. Включение или выключение функции Wi-Fi. "Wi-Fi" отображается в строке состояния, если эта функция включена. Для использования функций Wi-Fi требуется задать настройки соединения. Сведения о настройках соединения см. в разделе "2. Wi-Fi" (P7).
6. Включение или выключение функции BLUETOOTH. "BLUETOOTH" отображается в строке состояния, если эта функция включена. Для подключения внешних устройств с функцией BLUETOOTH необходимо выполнить их сопряжение. Сведения о настройках соединения см. в разделе "Подключение BLUETOOTH®" (P16).
7. Имя воспроизводимой композиции. Коснитесь, чтобы открыть экран воспроизведения.
8. Диск регулировки громкости: вращайте для регулировки громкости.
9. Онлайн: коснитесь для отображения экрана со



списком сетевых служб, таких как TuneIn Radio и т. п. (P15).

10. Вы можете задать желаемое качество звука (P21).
11. Вы можете выполнить различные настройки устройства, такие как настройки Wi-Fi и BLUETOOTH (P18).
12. Художественное оформление: отображается художественное оформление воспроизводимой композиции. Коснитесь, чтобы открыть экран воспроизведения.
13. Кнопка пропуска (▶▶|): переход к следующей композиции.
14. Кнопка воспроизведения/паузы (▶ / ||)
15. Кнопка пропуска (|◀◀): переход к началу композиции или предыдущей композиции.
16. Гнездо 1 для карты micro SD
17. Гнездо 2 для карты micro SD
 - Для установки карты micro SD разверните ее контактами вверх и вставьте в гнездо до щелчка.

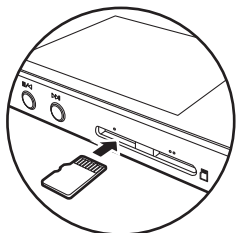

- Чтобы извлечь карту micro SD, необходимо сначала демонтировать ее (P28). После демонтажа нажмите карту micro SD до щелчка и вытащите ее прямым движением. Карта micro SD может вылететь, не потеряйте ее.
18. Гнездо для подключения наушников (bal.): подключите наушники, совместимые с балансным выходом. (2,5 мм/4 контакта)
 19. Гнездо для подключения наушников (σ): подключите обычные наушники. (3,5 мм/3 контакта)
 - Устройство не поддерживает одновременное использование

гнезд для обычных и балансных наушников. Одновременное использование обоих гнезд может привести к повреждению.

20. Индикатор зарядки: загорается после начала зарядки. После завершения зарядки индикатор выключается. Если устройство находится в состоянии, блокирующем зарядку, индикатор мигает белым светом. Немного подождите и попытайтесь выплнить зарядку еще раз.
21. Кнопка питания (⏻): нажмите и удерживайте для включения питания. Для выключения питания нажмите и удерживайте кнопку, пока не отобразится экран "Выключить питание?". Теперь можно выключить питание касанием кнопки "Да". Для включения или выключения дисплея просто нажмите кнопку.
 - Если функционирование становится нестабильным, устройство можно выключить путем нажатия кнопки питания с удержанием ее в течение не менее 10 секунд. Для получения дополнительной информации см. раздел "Действия в случае нестабильной работы" (P28).
22. Порт micro-USB: чтобы зарядить устройство (P6) или передать музыкальные файлы (P8, P11), подключите кабель micro-USB из комплекта поставки.
23. Выключатель HOLD: чтобы заблокировать управление устройством, сдвиньте переключатель вверх. Если для функции "Операции в режиме удержания" (P19) выбрано значение "Включение", можно все еще использовать диск регулировки громкости, а также боковые кнопки управления воспроизведением и т. д.

Включение питания и начальные настройки

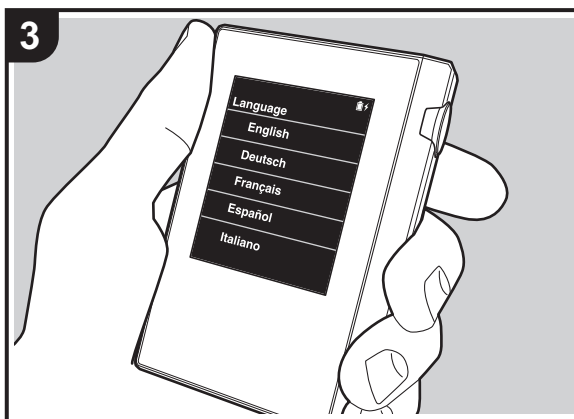
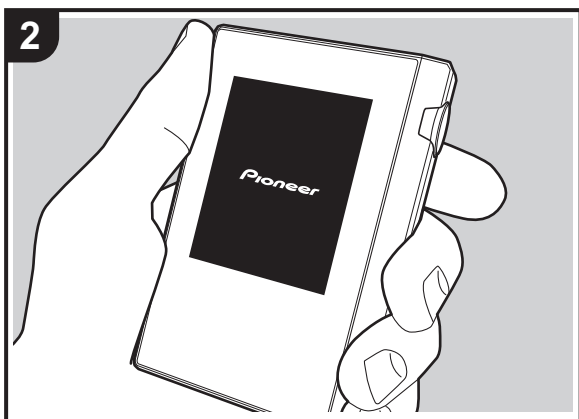
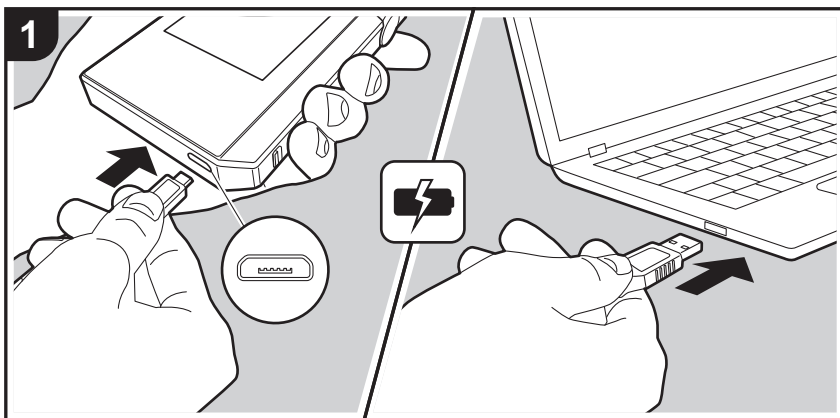

Процедура начальной настройки запускается автоматически

1. На момент покупки батарея не заряжена. Перед использованием устройства зарядите его через кабель micro-USB из комплекта поставки. При подключении кабеля к гнезду micro-USB устройства держите вилку кабеля широкой стороной вниз. Во время зарядки в верхнем правом углу экрана отображается значок зарядки.
 - Зарядку можно также выполнять при включенном устройстве. В этом случае время зарядки может увеличиться.
2. После начала зарядки питание включается автоматически, и запускается процедура начальной настройки.
3. Сначала выберите язык. Прокрутите список языков вверх или вниз и выберите язык. После выбора языка отобразится подтверждение о начальных настройках. Нажмите кнопку "Да". В случае выбора "Нет" начальная настройка прерывается и отображается начальный экран.

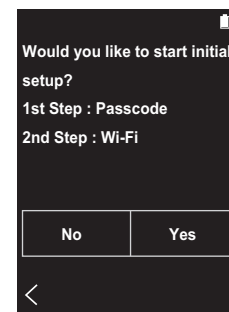

- Настройку параметров "Пароль (P19)" и "Wi-Fi (P18)" можно завершить позднее.



■ 1. Пароль

Для защиты устройства задайте пароль. После задания пароля отобразится экран, появляющийся при включении питания или дисплея. Если вы намереваетесь использовать сетевые службы, создайте пароль для защиты вашей учетной записи.

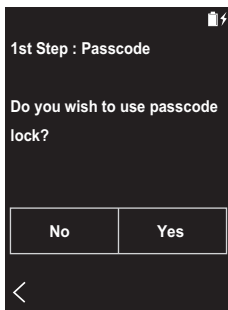

1. Введите четырехзначное число. В случае ошибки при наборе коснитесь "⌫".
2. Для подтверждения введите пароль еще раз.
 - Если вы введете неправильный пароль три раза, отобразится запрос инициализации настроек устройства. Обратите внимание, что даже при инициализации настроек скопированные музыкальные файлы не удаляются.

■ 2. Wi-Fi

Задайте эти настройки, чтобы использовать на этом устройстве сетевые службы, такие как TuneIn Radio.

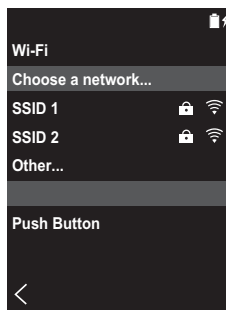
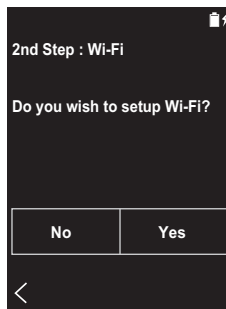

Wi-Fi можно подключить следующими двумя способами.

Выбор SSID:

1. Выберите в списке SSID подключаемую точку доступа.
 - Если SSID точки доступа не отображается, выберите "Другое..." в списке SSID и следуйте отображаемым на экране инструкциям по конфигурации.
2. Коснитесь поля пароля точки доступа, введите пароль и коснитесь "Подключить". Подробную информацию о том, как вводить текст, см. в разделе "Ввод

текста" (P26).

3. После выполнения всех подключений в строке состояния на экране отображается "📶".

Использование кнопки:

- Точка доступа должна иметь кнопку автоматической настройки.
1. Коснитесь "Кнопка" на экране и нажмите кнопку автоматической настройки на точке доступа.
 - Функции кнопки автоматической настройки зависят от конкретного устройства. См. инструкции в руководстве по эксплуатации вашего устройства.
 2. После выполнения всех подключений в строке состояния на экране отображается "📶".

Копирование музыки через программу "X-DAP Link"

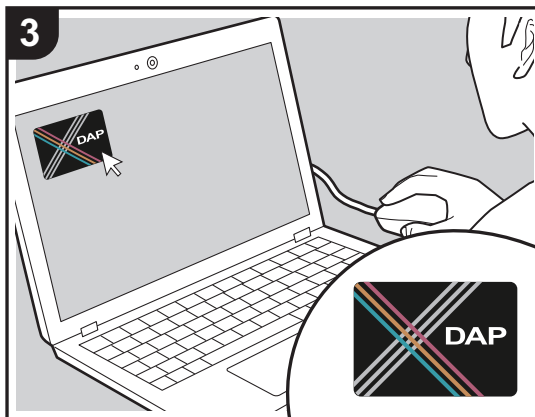
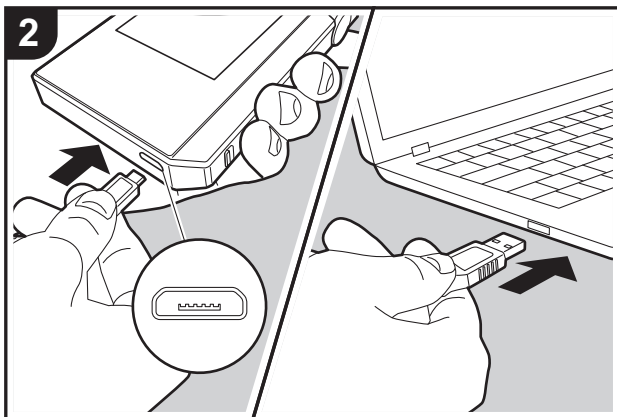
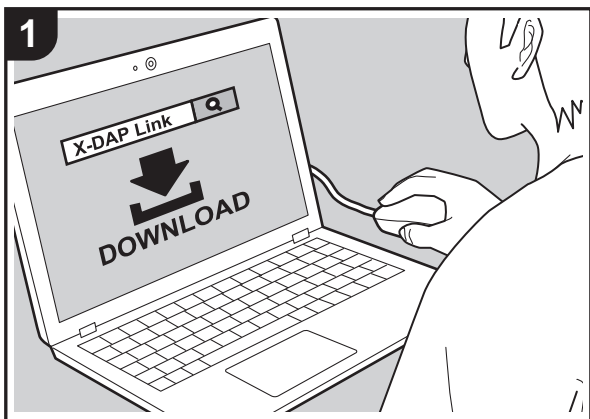

Музыкальные файлы можно скопировать с компьютера во встроенную память этого устройства или на карту micro SD в этом устройстве, а затем прослушать их через "Библиотека" (P12). Для этого можно воспользоваться программным обеспечением для копирования данных "X-DAP Link" или перетащить файлы (P11).

- X-DAP Link совместимо с операционными системами Windows® 10 (32/64-разрядной), Windows® 8/8.1 (32/64-разрядной) и Windows® 7 (32/64-разрядной).
- Чтобы скопировать данные на карту micro SD, вставьте карту в гнездо (P5).
- Перед извлечением карты micro SD карту micro SD необходимо демонтировать (P28).
- Устройство не поддерживает карты micro SD формата NTFS.

Установка [X-DAP Link] на компьютер

Устройство поддерживает X-DAP Link 1.2.0 и более поздних версий. Если вы используете 1.2.0 или более раннюю версию, перед продолжением установите последнюю версию.

При включенном устройстве выполните следующую процедуру.

1. Запустите компьютер и загрузите программу-установщик X-DAP Link с указанного ниже веб-сайта.
http://jp.pioneer-audiovisual.com/support/av_pc/compo/dap/x-daplink/download/
 Чтобы установить программу, дважды щелкните по файлу "setup.exe". Следуйте указаниям на экране. После установки на рабочем столе создается ярлык программы.
2. Подключите устройство к компьютеру через кабель micro-USB из комплекта поставки. При подключении кабеля к гнезду micro-USB устройства держите вилку кабеля широкой стороной вниз. Неправильные действия при вставлении могут привести к повреждению вилки или гнезда.
 Не касайтесь кнопки "Размонтировать" на экране устройства до завершения копирования. Если вы ко



снули её, отсоедините кабель micro-USB и присоедините его снова.

3. Запустите X-DAP Link. После запуска программы отобразятся экраны следующих типов.



Копирование музыки с компьютера

1. Щелкните **1** и выберите папку с музыкальными файлами для копирования. Если эта папка уже отображается, начните выбирать в области **2**.

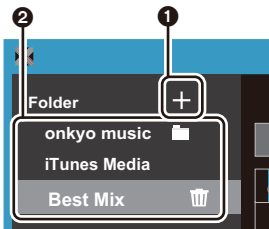

onkyo music

Если имеются музыкальные файлы, загруженные с onkyo music (веб-сайт музыкальных файлов), выберите эту папку.

iTunes Media

Если вы используете службу iTunes®, отобразится список воспроизведения и контент. Если выбрать iTunes нельзя, откройте "Настройки" - "Дополнения" в iTunes и установите флажок "Предоставлять другим программам доступ к файлу XML Медиатеки iTunes".

- Вид экранов и функционирование могут зависеть от версии iTunes. Подробнее см. инструкции пользователя iTunes.

2. После ее выбора в центре экрана отобразится список музыкальных файлов.

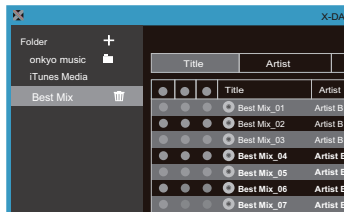

3. Щелкните **3** в нижнем левом углу экрана и выберите место назначения. При копировании во внутреннюю память устройства выберите "Internal", при копировании на карту micro SD — "Removable Storage" для карты назначения, затем щелкните "OK". Вы также можете щелкнуть **4** **5** для указания других мест назначений копирования в **3**.

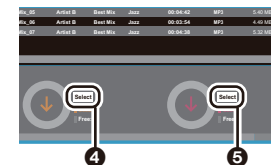

4. Выберите музыкальные файлы для копирования в соответствии с местом назначения копирования, указанным в шаге 3. Если место назначения копирования выбрано щелчком **3**, установите переключатели в столбце **6** слева от добавляемых музыкальных файлов. Щелкнув переключатель **7** вверху списка, можно выбрать или отменить выбор всех композиций.

- Если в месте назначения копирования уже имеются скопированные музыкальные файлы, переключатель устанавливается автоматически. Если вы желаете удалить музыкальные файлы с устройства, отмените их выбор.

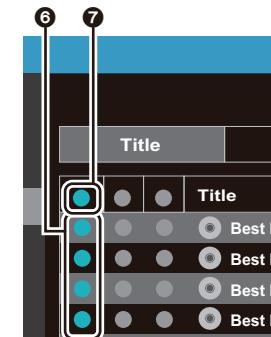



Если место назначения копирования выбрано щелчком **4**, щелкните **8** в центральном столбце, а если щелчком **5** — переключатель **9** в столбце справа.

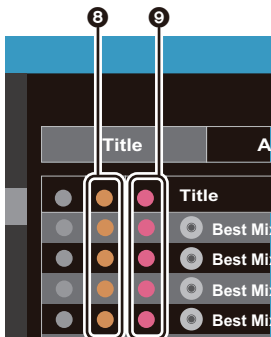

5. Если место назначения копирования выбрано щелчком **3** в шаге 3, щелкните **10**.

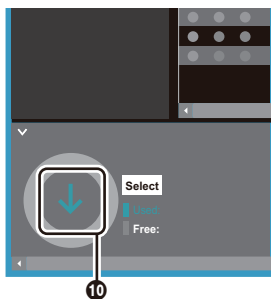

Если место назначения копирования выбрано щелчком **4**, щелкните **11**, а если щелчком **5** — **12**.

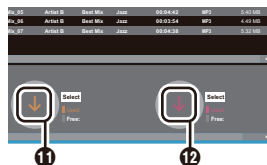

6. Для копирования выбранных музыкальных файлов на устройство нажмите "OK" на экране по подтверждения.
 - Если при копировании какого-либо музыкального файла отобразится сообщение об ошибке, перезагрузите устройство и повторите операцию. Если сообщение об ошибке отобразится снова, удалите с компьютера папку "xdarlink" во внутренней памяти устройства.
7. Коснитесь "Размонтир." на экране устройства и отсоедините кабель micro-USB. Инструкции по воспроизведению см. в разделе "Прослушивание музыкальных файлов из "Библиотека""(P12).

Копирование музыкальных файлов перетаскиванием

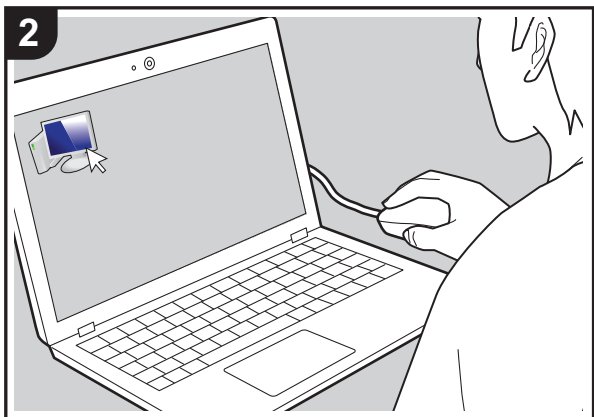
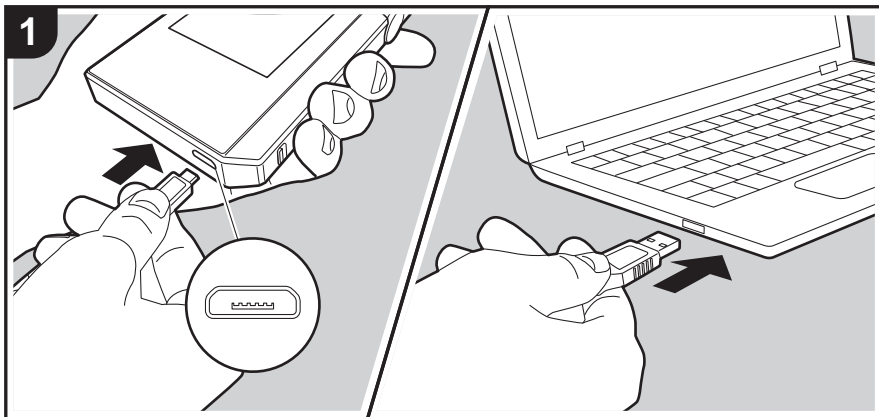

Музыкальные файлы можно скопировать с компьютера во встроенную память этого устройства или перетаскать их на карту micro SD в этом устройстве, а затем прослушать их через "Библиотека" (P12).

- Чтобы скопировать данные на карту micro SD, вставьте карту в гнездо (P5).
- Перед извлечением карты micro SD карту micro SD необходимо демонтировать (P28).
- Устройство не поддерживает карты micro SD формата NTFS.

Копирование музыки с компьютера

1. Подключите устройство к компьютеру через кабель micro-USB из комплекта поставки. При подключении кабеля к гнезду micro-USB устройства держите вилку кабеля широкой стороной вниз. Неправильные действия при вставлении могут привести к повреждению вилки или гнезда. Не касайтесь кнопки "Размонтир." на экране устройства до завершения копирования. Если вы коснулись ее, отсоедините кабель micro-USB и присоедините его снова.
 - Если на компьютере отображается надпись "AutoPlay" или аналогичная, выберите "Open folder to view files" и перейдите к шагу 3.
2. Откройте "PC", "My Computer" и т. д. на компьютере.
3. Выберите место сохранения из списка. Чтобы скопировать во встроенную память устройства, откройте "Internal". Чтобы скопировать на карту micro SD, откройте карту "Removable Storage", на которую вы намерены записать файлы.
 - Отображаемый экран зависит от операционной системы и языка компьютера.
4. Перетащите папку на компьютере с музыкальными файлами в место назначения копирования.
5. Коснитесь "Размонтир." на экране устройства и отсоедините кабель micro-USB. Инструкции по воспроизведению см. в разделе "Прослушивание музыкальных файлов из "Библиотека"" (P12).



Прослушивание музыкальных файлов из "Библиотека"

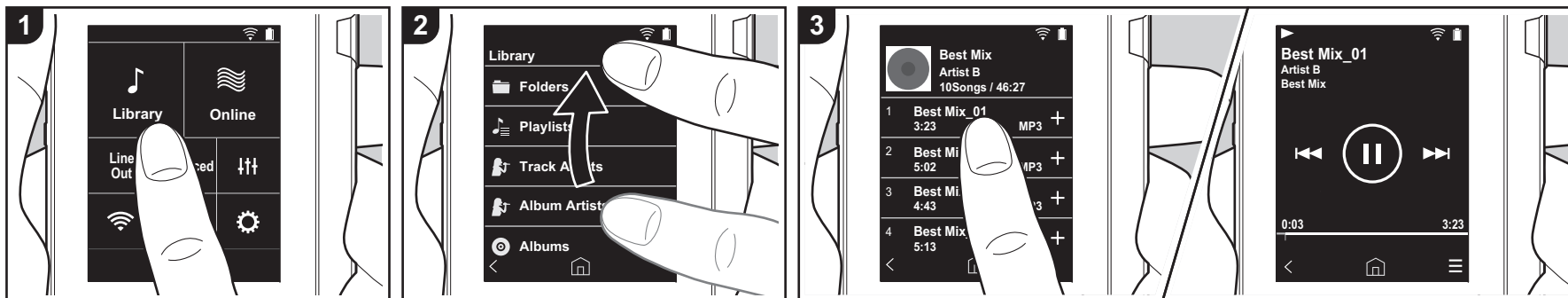

Вы можете прослушать музыкальные файлы, скопированные с компьютера, или находящиеся на вставленной карте micro SD. Обратите внимание, что операции воспроизведения выполняются одинаково в обоих случаях.

- Для получения сведений по установке карты micro SD см. (P5).
- Перед извлечением карты micro SD необходимо демонтировать (P28).
- Устройство не поддерживает карты micro SD формата NTFS.

■ Воспроизведение музыки в "Библиотека"

1. Категоризованный список скопированных с компьютера композиций можно посмотреть, коснувшись "Библиотека" на начальном экране.
 - Для отображения синхронизованных композиций может потребоваться некоторое время.
2. Пролистните экран вверх и вниз и выберите желаемую категорию.

Папки

Отображаются все композиции, находящиеся на одном и том же уровне папки.

Списки воспроизв.

Отображается список созданных списков воспроизведения (P14).

Исполнители композ.

Отображается список по исполнителям, записанным в музыкальных файлах в качестве участников.

Исполнители альбомов

Отображается список по исполнителям, записанным в музыкальных файлах в качестве участников альбома.

Альбомы

Отображается список по альбомам.

Композиции

Отображаются все композиции.

Жанры

Отображается список по жанрам.

3. При нажатии на желаемую композицию в списке композиций экран меняется на экран воспроизведения, и запускается воспроизведение. Чтобы вернуться в список композиций, коснитесь "<" в нижнем левом углу экрана.

- Не подключайте наушники с импедансом вне нормированного диапазона, поскольку это может привести к повреждению. Характеристики наушников см. в разделе "Общие характеристики" (P27).
- На момент покупки функция Авт. синхронизация включена, поэтому при копировании музыкальных файлов на устройство или установке карты micro SD с музыкальными файлами (P5) данные синхронизируются автоматически. Если функция "Авт. синхронизация" (P19)

не включена, композиции могут не отображаться.

Регулировка громкости

Регулировка громкости выполняется вращением диска регулировки громкости.

- При вращении диска регулировки громкости на экране отображается положение регулировки громкости.

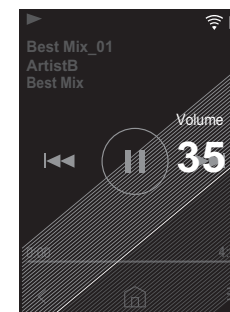



■ **Экран воспроизведения**

Экран **A**

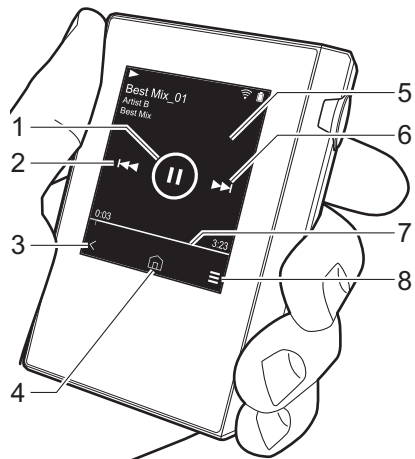

1. Воспроизведение/пауза (▶ / ||)
2. Пропуск (⏮)

Переход к началу композиции или предыдущей композиции.

3. Возврат в список композиций.
4. Переключение на начальный экран.
5. Коснитесь для отображения художественного оформления альбома.
6. Пропуск (▶▶)

Переход к следующей композиции.

7. Строка поиска

Показывает ход воспроизведения композиции. Проведя пальцем влево или вправо от текущего положения воспроизведения можно продолжить воспроизведение с положения, в котором вы поднимите палец.

8. Переключение на экран **B**.

Экран **B**

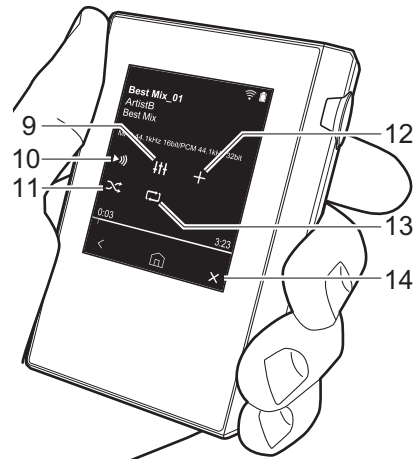

9. Настройка аудио

Вы можете задать желаемое качество звука (P21).

10. Переключение выхода между режимами "Наушники", "Вых. линия" и "Bluetooth".

 - Если выбран режим "Вых. линия", через гнездо наушников подается сигнал максимальной громкости, по этому не используйте наушники. Отрегулируйте уровень громкости на подключенном внешнем устройстве.
 - "Bluetooth" отображается, если включена функция BLUETOOTH и подключено внешнее устройство с функцией BLUETOOTH.

11. Режим воспроизведения в случайном

порядке
Включение и выключение режима воспроизведения в случайном порядке касанием. "X" отображается в строке состояния на экране, если эта функция включена.

12. Воспроизводимая композиция добавляется в список воспроизведения (P14).
13. Режим повторного воспроизведения

Коснитесь для изменения режима: повтор одной композиции → повтор всех композиций → без повтора. "1" отображается в строке состояния на экране, если выбран повтор одной композиции, и "∞", если выбран режим повтора всех композиций.

 - Режим повтора одной композиции нельзя задать при включенном режиме воспроизведения в случайном порядке.

14. Переключение на экран **A**.



Создание списка воспроизведения

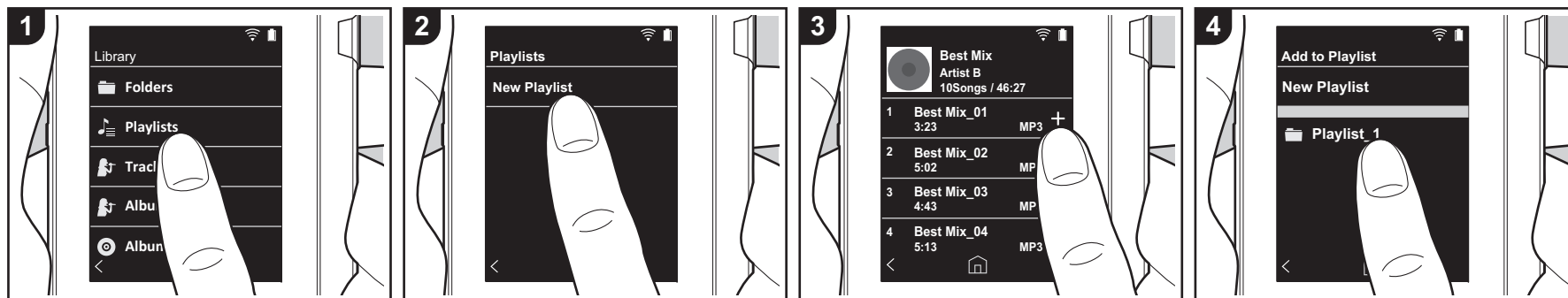

Вы можете собственный список воспроизведения из ваших любимых композиций.

1. Коснитесь "Списки воспроизв." в категоризованном списке в "Библиотека".
2. Коснитесь "Новый список воспроизв." и введите название. Подробную информацию о том, как вводить текст, см. в разделе "Ввод текста" (P26). После завершения ввода текста коснитесь "<" в нижнем левом углу экрана для переключения в список композиций.
3. В этом списке коснитесь "+" справа от композиции, которую вы желаете добавлять в список воспроизведения.
4. Коснитесь созданного списка воспроизведения, чтобы зарегистрировать композицию в списке воспроизведения.
5. Чтобы продолжить добавление композиций в список воспроизведения, повторяйте шаги 3 и 4.
 - Списки воспроизведения, созданные вне "Библиотека", например

созданные в iTunes, не отображаются в списке списков воспроизведения на устройстве.

■ Изменение списка воспроизведения

Коснитесь "Списки воспроизв." в списке категорий в "Библиотека", чтобы отобразить список списков воспроизведения.

Удаление списка воспроизведения:

Коснитесь "⋮" в верхней правой части списка воспроизведения, который требуется удалить, и затем коснитесь "🗑️".

Переименование списка воспроизведения:

Коснитесь "⋮" в верхней правой части списка воспроизведения, который требуется переименовать, и затем коснитесь "↗".

■ Изменение композиций в списке во

спроизведения

Коснитесь "Списки воспроизв." в списке категорий в "Библиотека", чтобы отобразить список списков воспроизведения. Коснитесь списка воспроизведения, который требуется изменить.

Удаление композиции из списка воспроизведения:

Коснитесь "⋮" в верхней правой части композиции, которую требуется удалить, и затем коснитесь "🗑️".

- Даже если вы удалите композиции из списка воспроизведения, они не удаляются из устройства.

Изменение порядка композиций в списке воспроизведения:

Коснитесь "⋮" в верхней правой части композиции, положение которой требуется изменить, и затем коснитесь "↑↓".

Использование сетевых служб

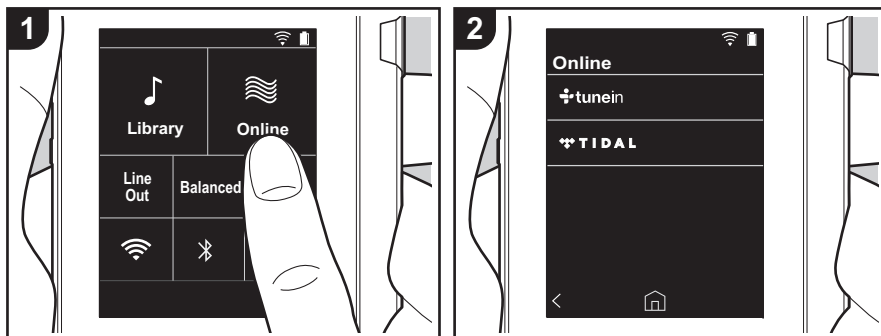

Подключив устройство к сети с интернет-соединением, можно воспользоваться такими сетевыми службами, как TuneIn Radio и TIDAL.

- Для воспроизведения сетевых служб требуется подключение Wi-Fi.
- В некоторых сетевых службах пользователь должен предварительно зарегистрироваться с компьютера. По подробные сведения о конкретных службах см. на их веб-сайтах.
- При обновлении программного обеспечения могут быть добавлены новые функции, а поставщики услуг могут прекратить их предоставление, то есть некоторые сетевые службы и контент в будущем могут стать недоступными.

Воспроизведение

При включенном устройстве выполните следующую процедуру.

1. Коснитесь "Онлайн" на начальном экране устройства.
2. Коснитесь сетевой службы, которую

желаете использовать.

3. Следуйте отображаемым на экране инструкциям и коснитесь радиостанции или передачи для начала прослушивания.
 - Чтобы вернуться на предыдущий экран, коснитесь "<" в нижнем левом углу экрана.

Меню сетевых служб

Вы можете зарегистрировать радиостанции в качестве избранных или удалить их из числа избранных. Отображаемое меню зависит от выбранной в данное время службы.

Для отображения меню коснитесь при прослушивании радиостанции "☰" в нижнем правом углу экрана и затем коснитесь "⋮" в середине экрана.

Об учетной записи TuneIn Radio

Создание учетной записи на веб-сайте TuneIn Radio (tunein.com) и вход на него с устройства позволяют автоматически добавлять радиостанции и передачи в

ваш список "My Presets" на устройстве в процессе их открытия на веб-сайте.

Список "My Presets" отображается на уровне ниже TuneIn Radio.

Для отображения радиостанции, зарегистрированной в списке "My Presets", необходимо войти в систему TuneIn Radio с устройства. Чтобы войти в систему с устройства: выберите "Login" - "I have a TuneIn account" в верхнем списке "tunein" на устройстве и введите имя пользователя и пароль.

- При регистрации устройства на странице My Page веб-сайта TuneIn Radio с использованием регистрационного кода, полученного после выбора "Login" - "Login with a registration code" на устройстве, для входа в систему не понадобится вводить имя пользователя и пароль.



Подключение BLUETOOTH®

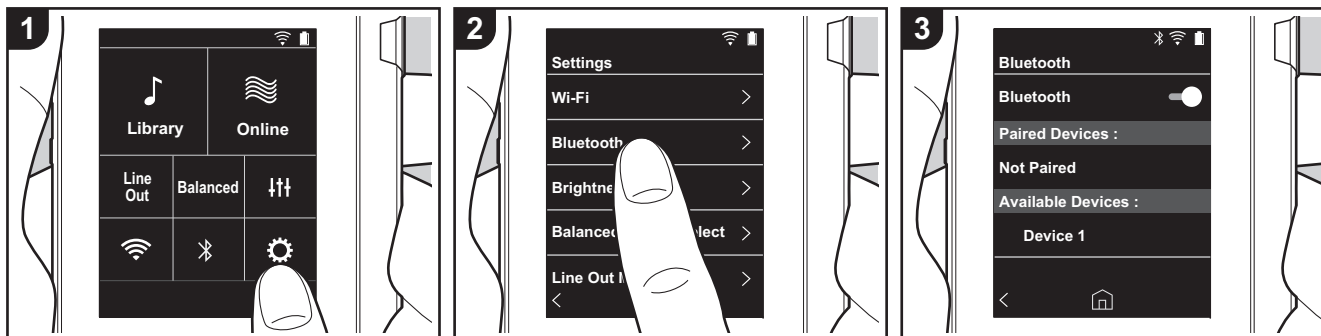

Используя внешние устройства с функцией BLUETOOTH, такие как наушники или акустические системы, вы можете прослушивать музыку без проводов. Прием возможен на расстоянии 10 метров в пределах прямой видимости. При определенных условиях расстояние связи может оказаться меньше.

Сопряжение для воспроизведения

При первом подключении внешних устройств с функцией BLUETOOTH необходимо выполнить процедуру сопряжения. Подготовьте подключаемое внешнее устройство с функцией BLUETOOTH к обнаружению.

1. Коснитесь "⚙️" на начальном экране.
2. Нажмите кнопку "Bluetooth".
3. Включите функцию BLUETOOTH и выберите подключаемое внешнее устройство в списке "Доступные устройства".
4. Процедура сопряжения завершится через небольшое время.
5. Коснитесь "Библиотека" или "Онлайн"

на начальном экране.

- В устройстве можно зарегистрировать до восьми сопряженных внешних устройств.

Последующее подключения

1. Коснитесь "⚙️" на начальном экране.
2. Коснитесь "Bluetooth" и затем подключаемого внешнего устройства в списке "Подключенные ус-ва".

Отключение

1. Коснитесь "⚙️" на начальном экране.
 2. Нажмите кнопку "Bluetooth".
 3. Коснитесь "⋮" в верхнем правом углу отсоединяемого внешнего устройства, затем коснитесь "Отключить".
- При отключении информация о сопряжении не удаляется. Если требуется удалить информацию о сопряжении, коснитесь "Исключить это устройство".



Вых.линия

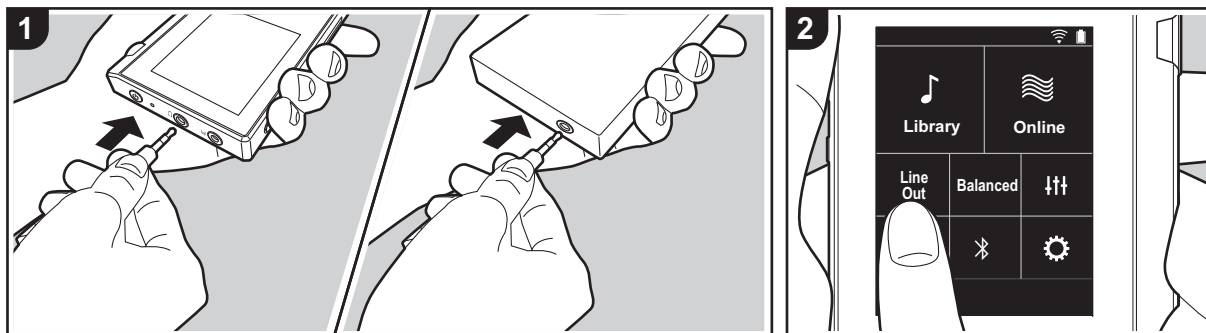

Вы можете подключить усилитель для наушников или цифро-аналоговый преобразователь, например, оснащенный линейным входом. Подключение к этому устройству осуществляется через штекер для наушников (коммерчески доступный). Убедитесь в соответствии типа штекера наушников с разъемом подключаемого внешнего устройства.

на подключенном внешнем устройстве.

Подключение внешнего устройства

1. Подключите к устройству внешнее устройство через гнездо для наушников.
2. Включите питание устройства и выберите "Line Out" на начальном экране, чтобы включить линейный выход. "Вых.линия" отображается в строке состояния на экране, если эта функция включена.
 - Если включен режим "Вых.линия", через гнездо наушников подается сигнал максимальной громкости, по этому не используйте наушники. Отрегулируйте уровень громкости



⚙️ Различные настройки

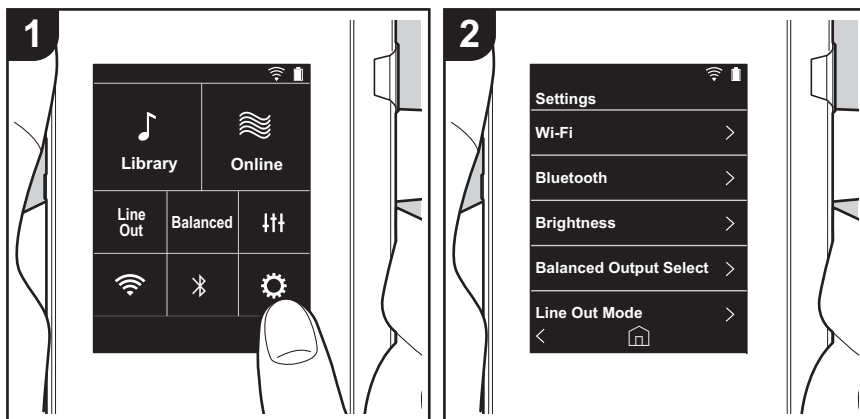

Коснитесь ⚙️ для задания настроек Wi-Fi и BLUETOOTH, аудиовыхода, пароля, обновления программного обеспечения и множества других настроек.

1. Коснитесь "⚙️" на начальном экране.
2. Коснитесь элемента, который требуется настроить.

■ Wi-Fi

"Включен": подключение к сети через Wi-Fi включено. Это также позволяет выполнить различные настройки Wi-Fi, например выбрать SSID подключаемой точки доступа.
"Выключен (значение по умолчанию)": подключение по Wi-Fi не включено

■ Bluetooth

"Включен": включение соединения с внешним устройством с функцией BLUETOOTH. Это также позволяет выполнить различные настройки BLUETOOTH, например настройки сопряжения.
"Выключен (значение по умолчанию)": если BLUETOOTH не используется

■ Яркость

Вы можете отрегулировать яркость экрана. Предусмотрено 10 уровней яркости, выбираемых ползунком в диапазоне от "⚙️ (1)" до "⚙️ (10)". При перемещении ползунка вправо яркость увеличивается (значение по умолчанию "9").

■ Выбор баланс.выхода

Используется при подключении балансных наушников.
"Balanced (значение по умолчанию)": по сравнению с обычным небалансным режимом позволяет получить больший выходной сигнал, а поскольку высокое напряжение не заземляется вместе со слабым сигналом, можно ожидать превосходного качества музыки. Благодаря большему выходному сигналу можно использовать наушники с более высоким импедансом.
"A.C.G.": основное функционирование такое же, как и в режиме Balanced, однако здесь используются еще больше строгие стандарты заземления, поэтому вы можете получить звук большей четкости и стабильности, чем в режиме Balanced. При этом уровень выходной громкости такой же, как и в обычном небалансном режиме.

- Устройство не поддерживает одновременное использование гнезд для обычных и балансных наушников. Одновременное использование обоих гнезд может привести к повреждению.

■ Режим лин. выхода

"Включен": для подключения внешнего оборудования переключите выход на наушники в режим выходной линии. Если включен режим "Режим лин. выхода", через гнездо



наушников подается сигнал максимальной громкости, поэтому не используйте наушники. Отрегулируйте уровень громкости на подключенном внешнем устройстве.

- После включения на европейских моделях можно выбрать "Фиксированный (значение по умолчанию)" или "Переменный". Если выбрано значение "Переменный", громкость можно регулировать на устройстве. В случае выбора "Фиксированный" громкость регулируется на подключенном внешнем устройстве.

"Выключен (значение по умолчанию)": линейный выход не включен

■ Аудио

Усиление: уровень выхода на наушники можно регулировать.

Выберите "Высокий (значение по умолчанию)", "Норм." или "Низкий".

- Перед выбором "Высокий" необходимо уменьшить громкость.
- При первом подключении каких-либо наушников выберите "Низкий" и затем по степенно регулируйте громкость.

Ограничитель громкости: вы можете задать верхний предел громкости, чтобы не допустить чрезмерного увеличения громкости. Выберите в диапазоне между "0" и "60 (значение по умолчанию)".

■ Синхронизация муз.библ.

Авт. синхронизация: если эта функция включена, музыкальные файлы, скопированные на устройство с компьютера или сохраненные на карте micro SD, автоматически синхронизируются с библиотекой.

"Включен (значение по умолчанию)": если эта функция используется

"Выключен": если эта функция не используется

■ Синхронизировать

Если функция "Авт. синхронизация" выключена, коснитесь здесь, чтобы вручную синхронизировать музыкальные файлы с библиотекой. Затем можно выбрать "Синхронизировать все" или "Синхр. добавл. композиции".

Синхронизировать все: выберите для синхронизации всех переданных композиций.

Синхр. добавл. композиции: выберите для синхронизации только добавленных композиций.

■ Размонтировать SD-карту

Вы можете демонтировать карту micro SD. Если предварительно не демонтировать карту, возможно ее повреждение или она может функционировать неправильно.

■ Физ. кнопки

Вращение регул.громкости: вы можете задать направление вращения диска регулировки громкости.

Нормальное (значение по умолчанию): громкость увеличивается при вращении по часовой стрелке.

Обратное: громкость увеличивается при вращении против часовой стрелки.

■ Операции в режиме удержания

Если выбрано значение "Включение", даже если вы заблокируете устройство переключением переключателя блокировки (P5) вверх, диск Громкость, боковые кнопки управления воспроизведением (P5) и т. п. все еще можно использовать. Коснитесь в этом месте для изменения настроек "Громкость" и "Боковые кнопки".

Громкость: "Отключение (значение по умолчанию)"/"Включение"

Боковые кнопки: "Отключение (значение по умолчанию)"/"Включение"

■ Управление питанием

Авт. выкл. дисплея: автоматическое выключение ЖК-дисплея устройства по истечении определенного времени простоя.

Выберите "Выключен", "15 секунд", "30 секунд (значение по умолчанию)", "1 минута", "2 минуты" или "5 минут".

Авт. выкл. питания: питание устройства автоматически переключается в состояние "Выключен" по истечении определенного времени простоя.

Выберите "Выключен (значение по умолчанию)", "10 минут", "30 минут" или "60 минут".

■ Пароль

Блокировка паролем: задание пароля из четырех цифр для защиты устройства. (По умолчанию не задан.)

Изменить пароль: изменение заданного пароля. Если пароль не задан, эта функция недоступна.

- Если вы введете неправильный пароль три раза, отобразится запрос инициализации настроек устройства. Даже при инициализации настроек скопированные музыкальные файлы не удаляются.
- Если вы намереваетесь использовать сетевые службы, создайте пароль для защиты вашей учетной записи.

■ Язык(Language)

Выберите язык. Проклистните список языков вверх или вниз и выберите язык.



Английский, немецкий, французский, испанский, итальянский, шведский, русский, традиционный китайский, упрощенный китайский, японский

■ Обновление ПО

Уведомление об обновлении: если выбрано значение "Включение", по сети будет передаваться уведомление о доступном обновлении программного обеспечения.

"Отключение": не уведомлять

"Включение (значение по умолчанию)": уведомлять

Обновить сейчас: программное обеспечение можно обновить по сети или с карты micro SD.

Выберите "через сеть" или "через карту SD". При отсутствии доступных обновлений выбор невозможен.

■ Об устр-стве

Версия ПО: отображается текущая версия программного обеспечения.

MAC-адрес: MAC-адрес устройства. Данное значение специально задается для конкретного изделия и не может быть изменено.

Сер. номер: уникальный идентификатор устройства.

Лицензия: отображаются руководство по нашей политике конфиденциальности и лицензии на открытое программное обеспечение.

Сертификация: отображаются полученные сертификаты соответствия стандартам безопасности.

■ Сброс

Сбросить все настройки: инициализация настроек устройства. Обратите внимание, что скопированные во внутреннюю память музыкальные файлы не удаляются.

Следует также отметить, что после сброса автоматически отображается экран начальных настроек.

Сброс к завод.настройкам: сброс устройства до состояния на момент покупки. Обратите внимание, что удаляются все скопированные во внутреннюю память музыкальные и настройки.



⚡ Настройка аудио

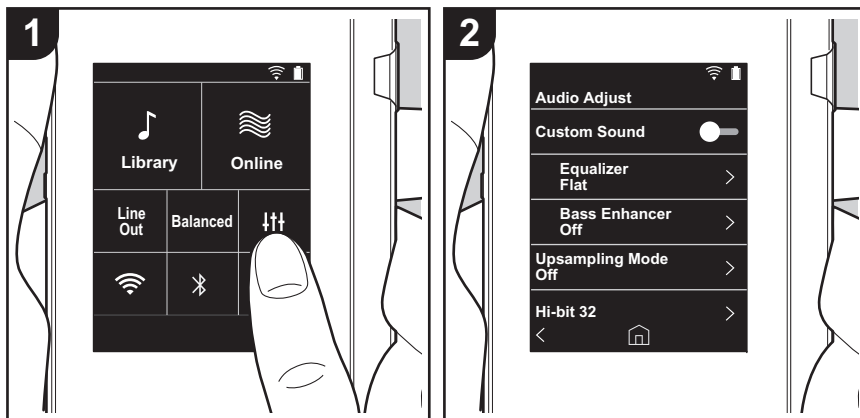

Коснитесь ⚡ для задания желательного качества звука.

1. Коснитесь "⚡" на начальном экране.
2. Коснитесь элемента, который требуется настроить.

■ Настр. звука

"Включен": выберите для использования "Эквалайзер" и "Bass Enhancer"
 "Выключен (значение по умолчанию)": если эта функция не используется

Эквалайзер: вы можете выбрать желаемое качество звука из вариантов "Flat (значение по умолчанию)", "Pop", "Rock", "Jazz", "Dance", "Vocal", "Пользовательский 1", "Пользовательский 2" и "Пользовательский 3".

Обратите внимание, что вы можете зарегистрировать собственные оригинальные эквалайзеры Пользовательский 1 – 3 следующим образом:

1. Чтобы изменить эквалайзер, коснитесь его и затем коснитесь снова.
2. Коснитесь "< >" для выбора частоты и "∨ ^" для регулировки громкости выбранной частоты.
3. После завершения изменений коснитесь "Сохранить" и выберите место хранения Пользовательский 1 – 3.

Bass Enhancer: выберите из пяти уровней низкочастотных эффектов.
 Выберите из вариантов "Выключен (значение по умолчанию)", "1", "2", "3", "4" или "5".

■ Реж.повыш.дискретиз.

Частоты дискретизации воспроизводимых композиций увеличиваются в выходном сигнале.

Выберите "Выключен (значение по умолчанию)", "96k / 88.2k" или "192k / 176.4k".

■ Режим Hi-bit 32

"Включен": 16- или 24-битный аудиосигнал передискретизируется в 32-битный сигнал, что позволяет получать более гладкий и более точный звук.

"Выключен (значение по умолчанию)": если эта функция не используется

■ Цифровой фильтр

Изменив характеристики фильтра встроенного цифрового преобразователя, вы можете получить три различных типа качества измененного звука.

Выберите "РЕЗКИЙ (значение по умолчанию)", "МЕДЛЕННЫЙ" или "КОРОТКИЙ".

■ Регулир. диап. блокировки

Вы можете улучшить качество звука путем регулировки полосы ограничения джиттера



входного аудиосигнала (модуляции). Предусмотрены семь уровней полосы ограничения от более точной "Узкий" до "Шир.". (Значение по умолчанию: "Норм.")

- Если после изменения полосы ограничения звук окажется прерывающимся, измените ее до концов полос Норм. или Шир..



Обновление программного обеспечения

Функция обновления на устройстве

Устройство оснащено функцией обновления программного обеспечения по сети или с карты microSD. Благодаря этому мы можем вносить улучшения в различные операции и добавлять функции.

Способы обновления

Встроенное программное обеспечение можно обновить двумя способами: через сеть и с карты microSD. Выберите наиболее подходящий для вашей ситуации. Обновление занимает примерно 3 минуты при любом способе выполнения: по сети или с карты microSD. Более того, существующие настройки гарантируются независимо от используемого способа обновления.

- Последнюю информацию об обновлениях можно найти на нашем веб-сайте. При отсутствии допустимых обновлений программного обеспечения устройства обновление не требуется.
- В процессе обновления запрещается:
 - отсоединять и подсоединять какие-либо кабели, карты microSD, наушники, а также выполнять любые операции с устройством, например выключение питания;
 - пытаться получить доступ к устройству с компьютера.

Отказ от ответственности: Программа и сопроводительная онлайн-документация предоставляются для использования вами на свой страх и риск.

Мы не несем ответственности и не возмещаем какие-либо убытки по претензиям любого рода, касающимся использования программы и сопроводительной онлайн-документации, возникшие в результате правонарушения или исполнения договора, независимо от юридических норм.

Ни при каких обстоятельствах мы не несем ответственности перед вами или третьими лицами за какие-либо фактические, косвенные, побочные и случайные убытки, включая в том числе компенсацию, возмещение или убытки вследствие потери имеющейся либо ожидаемой прибыли, утраты данных или по любой другой причине.

Обновление встроенного программного обеспечения по сети

Подключите устройство по Wi-Fi.

- Зарядите устройство перед обновлением.
1. Коснитесь "⚙️" на начальном экране.
 2. Нажмите кнопку "Обновление ПО".
 3. Коснитесь "Обновить сейчас" и затем "через сеть", после чего запустится процедура обновления программного обеспечения.
 - Невозможно выбрать пункт "через сеть" при отсутствии обновления программного обеспечения.

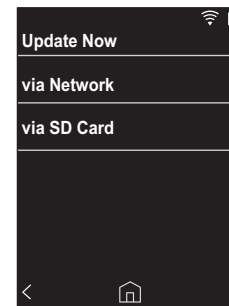

4. После завершения обновления отображается сообщение "Завершено".
- Если отображился экран "Не удалось обновить", произошло сбой обновления. Повторите все с начала.

Обновление с карты microSD

- Для получения сведений по установке карты microSD см. (P5).
- Перед извлечением карты microSD карту microSD необходимо демонтировать (P28).
- Устройство не поддерживает карты microSD формата NTFS.
- Зарядите устройство перед обновлением.



1. Вставьте карту micro SD в компьютер.
2. Загрузите файл программного обеспечения с нашего веб-сайта и разархивируйте его.
3. Скопируйте все разархивированные файлы и папки в корневую папку карты micro SD.
 - Обратите внимание, что копировать следует разархивированные файлы.
4. Вставьте карту micro SD в гнездо для карт (1 или 2) на устройстве.
5. Коснитесь "⚙️" на начальном экране.
6. Нажмите кнопку "Обновление ПО".
7. Коснитесь "Обновить сейчас" и затем "через карту SD", после чего запустится процедура обновления программного обеспечения.
 - Невозможно выбрать пункт "через карту SD" при отсутствии обновления программного обеспечения.

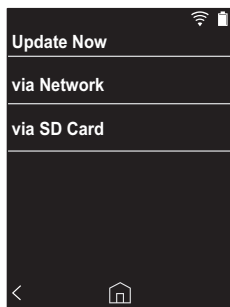

8. "После завершения обновления отображается сообщение "Завершено."
 - Если отобразился экран "Не удалось обновить", произошел сбой обновления. Повторите все с начала.



Дополнительная информация

Вследствие обновлений программного обеспечения, произошедших после покупки, либо его изменений в процессе изготовления изделия возможны некоторые добавления или изменения настроек и функций по сравнению с указанными в руководстве по эксплуатации.

С информацией о добавленных или измененных настройках и функциях можно ознакомиться по приведенным ниже ссылкам.

[Дополнительная информация](#)

[>>> Нажмите здесь <<<](#)





Ввод текста

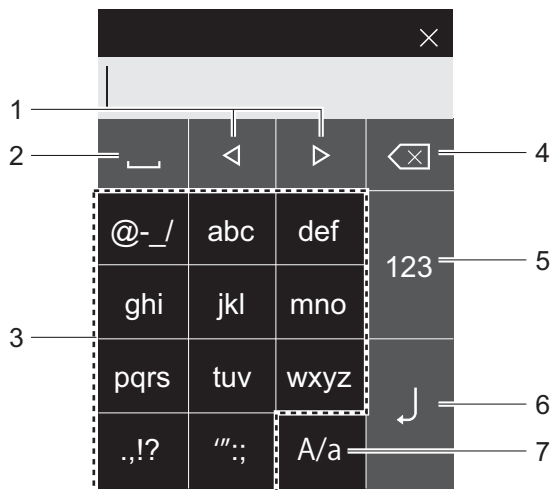

1. Перемещение курсора.
2. Ввод пробела.
3. Коснитесь для ввода текста.
4. Стирание символа слева от курсора.
5. Изменение типа текста.
6. Подтверждение введенного текста.
7. Переключение между верхним и нижним регистрами при вводе текста.

- Устройство позволяет вводить только буквы, символы и цифры.



Общие характеристики

Дисплей

2,4-дюймовый, разрешение 240 × 320 пикселей

Интерфейсы и входные/выходные гнезда

Гнездо для наушников: 3-контактное, Ø3,5 мм, импеданс: 16–300 Ω *

Гнездо для наушников (балансный выход): 4-контактный, Ø2,5 мм, импеданс: 32–600 Ω *

* Не подключайте наушники с импедансом вне нормированного диапазона, поскольку это может привести к повреждению.

Один порт micro-USB, два гнезда для карт micro SD

Сеть

Беспроводная локальная сеть: поддерживающая стандарт IEEE802.11 a/b/g/n
BLUETOOTH: A2DP, AVRCP

Питание

5 В пост. тока, 1,5 А

Емкость аккумулятора

1630 мА·ч

Рабочая температура

5 °C –35 °C

Внутренняя память

16 ГБ (включая место под систему)

Масса основного устройства

120 г (4,2 oz)

Габариты (исключая выступы)

63 мм × 94 мм × 15 мм

2-1/2" × 3-11/16" × 9/16" (ширина/высота/глубина)

Поддерживаемые аудиоформаты

MP3(44,1 кГц/48 кГц), AAC(44,1 кГц/48 кГц/96 кГц)

FLAC/ALAC/WAV/AIFF (44,1 кГц/48 кГц/88,2 кГц/96 кГц/176,4 кГц/192 кГц) *

DSF/DSDIFF (2,8 МГц/5,6 МГц)

* Воспроизведение файлов, защищенных правами DRM, невозможно.

Время непрерывного воспроизведения

Значения времени ориентировочные. Время воспроизведения зависит от настроек.

FLAC без потерь 24 бита, 96 кГц: 15 часов *

* При выключенном экране и воспроизведении музыки через наушники, подключенные через 3-контактное гнездо Ø3,5 мм

Количество записываемых музыкальных файлов

Ниже приведены ориентировочные сведения о том, сколько музыкальных файлов можно записать во внутреннюю память устройства.

Примерно 2400 композиций (формата MP3: 5 МБ)

Примерно 60 композиций (FLAC без потерь 24 бита, 192 кГц: 200 МБ)

Поддерживаемые форматы карт SD

FAT, FAT32, exFAT

Технические характеристики и внешний вид изменяются без предварительного уведомления.

Мы не несем ответственности за ущерб, возникший из-за подключения оборудования, изготовленного другими компаниями.



Предостережения

■ Действия в случае нестабильной работы

- Проблему можно исправить путем перезагрузки устройства. Чтобы перезагрузить устройство, нажмите и удерживайте кнопку питания на устройстве не менее 10 секунд. (При этом настройки устройства не изменятся.)

■ Извлечение карты micro SD

- Чтобы извлечь карту micro SD, сначала демонтируйте ее, коснувшись на начальном экране "⚙️" - "Размонтировать SD-карту" - "SD-карта 1" - или "SD-карта 2". Затем извлеките карту. Если предварительно не демонтировать карту, возможно ее повреждение или она может функционировать неправильно. Инструкцию по извлечению см. на (P5).

■ Это устройство

- Используйте 4-контактный штекер для гнезда Ø2,5 мм для подключения наушников и 3-контактный штекер для гнезда Ø3,5 мм. Несовместимо с микрофонным входом.
- Устройство не поддерживает одновременное использование гнезд для обычных и балансных наушников. Одновременное использование обоих гнезд может привести к повреждению.
- Не допускайте попадания в гнездо для карт micro SD пыли и посторонних предметов, поскольку это может привести к повреждению.
- Не нажимайте с силой на устройство, лежащее дисплеем вниз. Это может привести к повреждению ЖК-дисплея и диска регулировки громкости.
- Антенна находится в нижней задней части основного устройства. Блокировка зоны антенны рукой может понизить скорость передачи данных устройства.

■ Информация о присваивании маркировочных знаков органами надзора за электронным оборудованием

Чтобы проверить информацию о разрешениях, выполните следующие действия:

1. Коснитесь "⚙️" на начальном экране.
2. Нажмите кнопку "Об устр-стве".
3. Нажмите кнопку "Сертификация".



Лицензия и товарный знак



The *Bluetooth*® word mark and logos are registered trademarks owned by Bluetooth SIG, Inc.

Windows® 7, Windows® Media, and the Windows® logo are trademarks or registered trademarks of Microsoft Corporation in the United States and/or other countries.



The Wi-Fi CERTIFIED Logo is a certification mark of Wi-Fi Alliance®.

iTunes is a trademark of Apple Inc., registered in the U.S. and other countries.

DSD and the Direct Stream Digital logo are trademarks of Sony Corporation.

"All other trademarks are the property of their respective owners."

"Toutes les autres marques commerciales sont la propriété de leurs propriétaires respectifs."

"El resto de marcas comerciales son propiedad de sus respectivos propietarios."

" Tutti gli altri marchi di fabbrica sono di proprietà dei rispettivi proprietari. "

" Alle anderen Warenzeichen sind Eigentum ihrer jeweiligen Eigentümer. "

" Alla andra varumärken tillhör deras respektive ägare. "

"Все товарные знаки являются собственностью соответствующих владельцев."

"所有其他商標為各自所有者所有。"

"所有其他商标均为其各自所有者的财产。"



2-3-12 Yaesu, Chuo-ku, Tokyo 104-0028 JAPAN
2-3-12, Яэсу, Чоу-ку, г. Токио, 104-0028, ЯПОНИЯ

<U.S.A.>

18 PARK WAY, UPPER SADDLE RIVER, NEW JERSEY 07458, U.S.A.
Tel: 1-201-785-2600

<Germany>

Hanns-Martin-Schleyer-Straße 35, 47877 Willich, Germany
Tel: +49(0)8142 4208 188 (Product Support)

<UK>

Anteros Building, Odyssey Business Park, West End Road, South Ruislip,
Middlesex, HA4 6QQ United Kingdom
Tel: +44(0)208 836 3612

<France>

6, Avenue de Marais F - 95816 Argenteuil Cedex FRANCE
Tel: +33(0)969 368 050

Importer in EU / Importateur en UE
Hanns-Martin-Schleyer-Str. 35, 47877 Willich, Germany / Allemagne

Importer in US and Canada / Importateur un États-Unis et Canada
Pioneer Home Entertainment U.S.A.

Зарегистрируйте ваше изделие
<http://www.pioneer.eu> (Европа)

© 2017 Onkyo & Pioneer Innovations. All rights reserved.

© 2017 Onkyo & Pioneer Innovations. Tous droits de reproduction et de traduction réservés.

Onkyo group has established its Privacy Policy, available at [<http://pioneer-audiovisual.com/privacy/>].

"Pioneer" is a trademark of Pioneer Corporation, and is used under license.

SN 29403055

F1704-0



使用注意事项

■ 如果操作不稳定

- 重新启动本机可能会解决问题。按住本机上的电源按钮 10 秒以上可重新启动本机。（本机中的设置将被保持。）

■ 取出 micro SD 卡

- 取出 micro SD 卡时，在主屏幕中点按“⚙” - “卸载 SD 卡” - “SD 卡 1” - 或 “SD 卡 2” 以卸载 micro SD 卡，然后取出卡。如果您未首先卸载卡，那么卡可能损坏或者停止正常工作。请参阅 (P4) 以了解如何取卡。

■ 本机

- 针对本机上直径 2.5 mm 的耳机插孔使用 4 线插头，针对直径 3.5 mm 的耳机插孔使用 3 线插头。不兼容麦克风输入。
- 本机不支持同时使用平衡式耳机插孔和耳机插孔。同时使用两种插孔可能会造成损坏。
- 请小心不要让灰尘和异物进入 micro SD 卡槽，因为这可能导致故障。
- 当本机的屏幕朝下时，请勿用力按压本机。这可能损坏 LCD 屏幕和音量调解拨盘。
- 天线内置于主机背面的底部。如果用手挡住天线区域，可能会对本机的传输速度产生不利影响。

■ 电子授权标签

您可以通过以下程序来确认与授权相关的信息：

1. 点按主屏幕中的“⚙”。
2. 点按“设备信息”。
3. 点按“认证”。



授权和商标

Bluetooth®

Bluetooth® 文字商标和图形商标是 Bluetooth SIG 所有的注册商标。

Windows® 7, Windows® Media, and the Windows® logo are trademarks or registered trademarks of Microsoft Corporation in the United States and/or other countries.



The Wi-Fi CERTIFIED Logo is a certification mark of Wi-Fi Alliance®.

iTunes is a trademark of Apple Inc., registered in the U.S. and other countries.

DSD and the Direct Stream Digital logo are trademarks of Sony Corporation.

"All other trademarks are the property of their respective owners."

"Toutes les autres marques commerciales sont la propriété de leurs propriétaires respectifs."

"El resto de marcas comerciales son propiedad de sus respectivos propietarios."

"Tutti gli altri marchi di fabbrica sono di proprietà dei rispettivi proprietari."

"Alle anderen Warenzeichen sind Eigentum ihrer jeweiligen Eigentümer."

"Alla andra varumärken tillhör deras respektive ägare."

"Все товарные знаки являются собственностью соответствующих владельцев."

"所有其他商標為各自所有者所有。"

"所有其他商标均为其各自所有者的财产。"

Pioneer

© 2017 Onkyo & Pioneer Innovations. 版权所有。

© 2017 Onkyo & Pioneer Innovations. Tous droits de reproduction et de traduction réservés.

Onkyo group has established its Privacy Policy, available at [<http://pioneer-audiovisual.com/privacy/>].

"Pioneer" is a trademark of Pioneer Corporation, and is used under license.

SN 29403055

F1704-0