

# LAVATHERM 58800

Kondensatiedroger

Gebruiksaanwijzing



## Geachte klant,

Lees deze gebruiksaanwijzing aandachtig door.

Lees vooral de aanwijzingen m.b.t. de veiligheid op de eerste pagina's van deze gebruiksaanwijzing! Bewaar de gebruiksaanwijzing goed, zodat u nog eens iets kunt nalezen en geef hem door aan een eventuele volgende eigenaar van het toestel.



Met de waarschuwingsdriehoek en/of door signaalwoorden (**Waarschuwing!**, **Voorzichtig!**, **Attentie!**) geven wij aanwijzingen die belangrijk zijn voor uw veiligheid of voor het functioneren van de machine. Let goed op deze aanwijzingen.



Dit symbool voert u stap voor stap door de bediening van het toestel.



Bij dit symbool vindt u aanvullende informatie m.b.t. bediening en praktisch gebruik van het toestel.



Het klaverblad staat voor tips en aanwijzingen m.b.t. economisch en milieuvriendelijk gebruik van het toestel.

Mocht er een storing optreden, dan vindt u onder "Wat is er aan de hand als ..." aanwijzingen om kleine storingen zelf op te heffen.

- Bij technische problemen kunt u altijd contact opnemen met de AEG fabrieksservice, zie hoofdstuk "Klantenservice".

Gedrukt op chloorvrij papier -  
wie milieubewust denkt, handelt ook zo..

# Inhoud

<b>Aanwijzingen m.b.t. de veiligheid</b> .....	5
<b>Algemene aanwijzingen</b> .....	8
<b>Afvalverwerking</b> .....	9
<b>Milieutips</b> .....	10
<b>De belangrijkste kenmerken van uw machine</b> .....	12
<b>Beschrijving van het toestel</b> .....	13
Frontaanzicht .....	13
Bedieningspaneel .....	14
De programmakiezer .....	15
<b>Vóór het in gebruik nemen</b> .....	15
<b>Beknopte gebruiksaanwijzing</b> .....	16
<b>Drogen</b> .....	17
Wasgoed voorbereiden .....	17
Deur openen .....	17
Wasgoed in de droger doen .....	17
Droogprogramma instellen .....	17
Starttijdkeuze .....	19
Droogprogramma starten .....	20
Wasgoed uitnemen of inleggen .....	20
Beëindiging van het droogproces .....	21
Wasgoed uit de machine nemen .....	21
Droger uitschakelen .....	21
Opvangreservoir legen .....	22
Pluizenzeef reinigen .....	23
Condensor reinigen .....	23
<b>Programmatabelen</b> .....	24
<b>Informatie over textiel</b> .....	26
Wasetiketten .....	26
<b>Reiniging en onderhoud</b> .....	27
Rondom de zeef reinigen .....	27
Trommel reinigen .....	27
Paneel en bedieningselementen reinigen .....	27
Condensor reinigen .....	28

<b>Wat is er aan de hand als ...</b> .....	29
Gloeilamp vervangen .....	31
<b>Overzetten van het deurscharnier</b> .....	32
<b>Programmeermogelijkheden</b> .....	34
<b>Technische gegevens</b> .....	36
<b>Elektrische aansluiting</b> .....	36
<b>Aanwijzingen voor de vakman</b> .....	36
<b>Extra leverbare accessoires</b> .....	37
Montagesets was-droog-zuil .....	37
Montageset externe condenswaterafvoer .....	37
<b>Index</b> .....	38
<b>Klantenservice</b> .....	39

## Aanwijzingen m.b.t. de veiligheid

De veiligheid van elektrische toestellen van AEG voldoet aan de Europese en Nederlandse normen. Toch zien wij ons als fabrikant genoodzaakt, u en uw eventuele medegebruikers op het volgende te wijzen.

### Algemene veiligheid

- Reparaties aan elektrische toestellen mogen alleen door vakmensen worden uitgevoerd. Onvakkundige reparaties kunnen tot aanzienlijke risico's voor de gebruiker leiden. Wend u daarom altijd tot onze afdeling Klantenservice. Alleen originele AEG-onderdelen voldoen aan alle eisen!
- Controleert u vóór het in gebruik nemen of de op het typeplaatje aangegeven netspanning en stroomsoort overeenkomen met netspanning en stroomsoort bij u thuis. Op het typeplaatje kunt u ook zien welke zekering nodig is.
- De droger nooit in gebruik nemen, als het aansluitsnoer beschadigd is of als bedieningspaneel, bovenblad of sokkel zo beschadigd zijn, dat de binnenkant van het toestel toegankelijk is.
- Als u het toestel gaat schoonmaken, moet het altijd uitgeschakeld zijn: stekker uit het stopcontact trekken of bij vaste aansluiting de groepenhoofdschakelaar uitschakelen of de zekering in de huisinstallatie uitschakelen resp. uitdraaien.
- Stekker nooit aan het snoer uit het stopcontact trekken, maar aan de stekker.
- Leun niet op de deur als deze open staat. De machine zou dan kunnen kantelen!
- Droger niet met een waterstraal afsproeien. Kans op kortsluiting!
- De afdekkap van de gloeilamp voor de trommelverlichting moet altijd op z'n plek zitten.
- Als u een droogproces onderbreekt om wasgoed uit de droger te nemen: wasgoed en trommel kunnen heet zijn.
- Meerwegstekkers, koppelingen en verlengsnoeren mogen niet gebruikt worden. Oververhittingsgevaar!

## Veiligheid van kinderen

- Kinderen zien de gevaren niet die ontstaan door ondeskundige omgang met elektrische toestellen. Zorg daarom voor het nodige toezicht als de machine aanstaat en laat kinderen niet met de machine spelen - ze zouden zichzelf of andere kinderen in de machine kunnen opsluiten.
- Houd de verpakking uit de buurt van kinderen; vooral folie en styropor kunnen gevaren opleveren. Verstikkingsgevaar!
- Zorg ervoor dat kinderen of kleine huisdieren niet in de trommel van de droger kunnen klimmen. Houd daarom de deur van de droger gesloten, als hij niet gebruikt wordt.

## Gebruik volgens de voorschriften

- Konstruktieve wijzigingen of veranderingen aan het toestel zijn uit veiligheidsoverwegingen niet toegestaan.
- Gebruik het toestel alleen voor het drogen van huishoudtextiel. Als het voor verkeerde doeleinden wordt gebruikt of foutief wordt bediend, wordt eventueel ontstane schade niet door de garantiebepalingen gedekt.
- Alleen in water gewassen textiel drogen. Goed dat met brandgevaarlijke reinigings- of oplosmiddelen (wasbenzine, alcohol, middelen om vlekken te verwijderen enz.) behandeld is, mag niet in de wasdroger gedroogd worden. Brandgevaar! Explosiegevaar!
- Stukken wasgoed die schuimrubber of op rubber lijkend materiaal bevatten mogen niet in de machine gedroogd worden. Brandgevaar!
- Was in zeer slechte toestand (sterke slijtage) en was met losse vullingen (kussens) die open zouden kunnen zijn, mogen niet gedroogd worden. Brandgevaar!
- Was met onbuigzame onderdelen (vloermatten) en te volle trommels bedekken de luchtspleet. Houd een vulhoeveelheid aan van max. 5 kg. Oververhitting! Brandgevaar!
- Alleen was drogen waarin zich geen explosieve voorwerpen (aanstekers, spuitbussen) bevinden. Brandgevaar! Explosiegevaar!

## Opstelling en aansluiting

- Als u de droger gaat vervoeren, eerst het sokkelpaneel verwijderen!
- Controleer de droger op transportschade. Een beschadigd toestel in geen geval aansluiten! Neem in dat geval contact op met de leverancier.
- Plaats de wasdroger niet in een ruimte waar het kan gaan vriezen!
- Zet de droger waterpas!
- Zet de droger niet op hoogpolig tapijt, de ventilatiesleuven zouden dan verstopt kunnen raken.
- Bij opstelling direct naast een fornuis: tussen fornuis en wasdroger moet een warmte-isolerende, niet brandbare plaat worden geplaatst (afmeting 85 x 57,5 cm).
- De stekker van het toestel moet ook na de opstelling goed bereikbaar zijn.
- Een vaste aansluiting aan het elektriciteitsnet mag alleen door een erkend installateur worden gemaakt.

## Algemene aanwijzingen

- Gesteven wasgoed laat aanslag in de trommel achter en hoort daarom niet in de droger.
- Als u meer goed in de droger doet dan in de programmatabel aangegeven, moet u rekening houden met kreukvorming! Bij erg teer textiel max. 1,5 kg in de droger doen.
- Bij gebruik van zogenaamde "wasverzachterdoekjes" kan zich aanslag op de pluizenzeef vormen die tot verstopping van de zeef kan leiden. Wij raden u daarom aan, dergelijke doekjes niet te gebruiken.
- Te uwer informatie: slijtage (en daardoor pluizen) ontstaat voor 70 procent bij het dragen van kleding, voor 20 procent bij het wassen en slechts voor 10 procent bij het drogen in de wasdroger. De pluizen verzamelen zich in de pluizenzeef. Bij machinaal drogen ontstaat slechts ca. 0,03 gram pluizen per kilo wasgoed.





# Afvalverwerking

## Verpakkingsmateriaal

Alle gebruikte verpakkingsmaterialen zijn niet milieu-onvriendelijk en kunnen zonder gevaar bij het afval worden gezet.

De kunststoffen kunnen hergebruikt worden.

- De buitenste verpakking en de plastic zakjes zijn van polyethyleen (aanduiding >PE<).
- De hoekbeschermers zijn van geschuimd, cfk-vrij polystyreen (aanduiding >PS<).

Het karton is van oud papier gemaakt en wij adviseren u dit ook weer in een container voor oud papier te deponeren.

## Oude machine



**Waarschuwing!** Als u de machine afdankt, neem dan de volgende maatregelen: stekker uit het stopcontact trekken, aansluitsnoer afsnijden, stekker en snoer weggooien en deurslot onbruikbaar maken. U voorkomt daarmee, dat spelende kinderen elkaar of zichzelf in de machine opsluiten en daardoor in levensgevaar komen.

Zorg voor milieuvriendelijke verwerking van het toestel. Informeer bij uw gemeente naar de mogelijkheden voor afvalverwerking in uw woonplaats.

De materialen zijn conform hun aanduiding opnieuw te gebruiken. Oude apparaten kunnen met standaardgereedschap (kruiskop-schroevendraaier, hamer) gedemonteerd worden.



## Milieutips

- Gebruik bij het wassen geen wasverzachter!  
Wasgoed dat u in de wasdroger droogt wordt ook zonder wasverzachter wollig en lekker zacht. Probeer het maar eens!
- Wasgoed losjes in de droger doen!  
Zo voorkomt u langere droogtijden en kreukvorming.
- Wasgoed goed centrifugeren!  
Hoe hoger het centrifugetoerental, des te zuiniger en sneller gaat het drogen.

Aanwijzingen m.b.t. verbruik, afhankelijk van het centrifugetoerental, vindt u in onderstaande tabel. De aanwijzingen gelden voor 5 kg wasgoed, gedroogd in het programma KATOEN KASTDROOG:

Gecentrifugeerd met:			Droogproces:		
tpm	restvocht		tijd in minuten	energieverbruik in kWh	kosten in guldens <sup>1</sup>
	in liters	in %			
800	3,5	70	90	3,5	0,85
1000	3,0	59	85	3,0	0,73
1200	2,7	53	75	2,7	0,66
1400	2,5	50	70	2,6	0,63
1600	2,4	47	65	2,5	0,61

1) bij een kWh-prijs van 24,4 cent

- Maximaal vulgewicht benutten!  
U droogt het zuinigst, als u zich aan de vulgewichten houdt die in de programmatafel vermeld staan.

- Kies het juiste droogprogramma!  
Kies het voor soort en hoeveelheid wasgoed passende programma. Zo werkt de droger het meest economisch. Een paar verbruikswaarden:

Droogprogramma	Vulgewicht in kg	Duur in minuten	Energieverbruik in kWh
KATOEN KASTDROOG <sup>1</sup>	5	90	3,5
KATOEN STRIJKDROOG <sup>1</sup>	5	70	2,8
MENGWEEFSELS KASTDROOG <sup>2</sup>	2,5	35	1,3

1) gecentrifugeerd met 800 tpm

2) gecentrifugeerd met 1000 tpm

- Als de hoeveelheid wasgoed te klein is voor een bepaalde droogheidsgraad (bijv. STRIJKDROOG), kunt u het beste in stappen werken: vul de droger en kies programma STRIJKDROOG; neem na beëindiging van het programma het strijkgoed uit de droger. Droog de rest van het goed met programma KASTDROOG verder.
- Toets LAGE TEMPERATUUR alleen gebruiken bij vulgewichten tot 2,5 kg!
- Pluizenzeef na ieder droogproces reinigen.
- Opvangreservoir na ieder droogproces legen.



**Voorzichtig!** Het condenswater is niet geschikt om te drinken of om in levensmiddelen te gebruiken.

Het condenswater kunt u wel als gedestilleerd water in het huishouden gebruiken. U moet het dan eerst door een papieren koffiefilterzakje gieten.

- Condensor regelmatig reinigen!  
Als u de condensor regelmatig reinigt, verbruikt de droger minder energie.

## De belangrijkste kenmerken van uw machine

- Verlicht tekstpaneel met stand-by-stand
- Instelling van programma of tijd m.b.v. de programmakiezer
- Zoemer apart instelbaar; na beëindiging van het programma klinkt met tussenpozen een akoestisch signaal
- Toets **LAGE TEMPERATUUR** voor voorzichtig drogen van teer textiel
- Toets **KORT** voor sneller drogen
- Toets **TOERENTAL/DROGEN+**; voor aanpassing van de droogheidsgraad aan uw individuele eisen
- **Starttijdkeuze**: u kunt de start van het programma 1 tot max. 19 uur uitstellen (bijv. tot de voordeuren)
- **Multidisplay** voor de indicatie van
  - vermoedelijke programmaduur resp. resterende looptijd tot het einde van het programma,
  - starttijdkeuze (uitstellen van de starttijd resp. resterende tijd tot het programma start),
  - foutcode
- Indicatie van toerental/droogheidsgraad
- Indicatie van het programmaverloop
- **Programmeermogelijkheid** voor permanente aanpassing aan uw wensen van het programmaverloop

# Beschrijving van het toestel

## Frontaanzicht

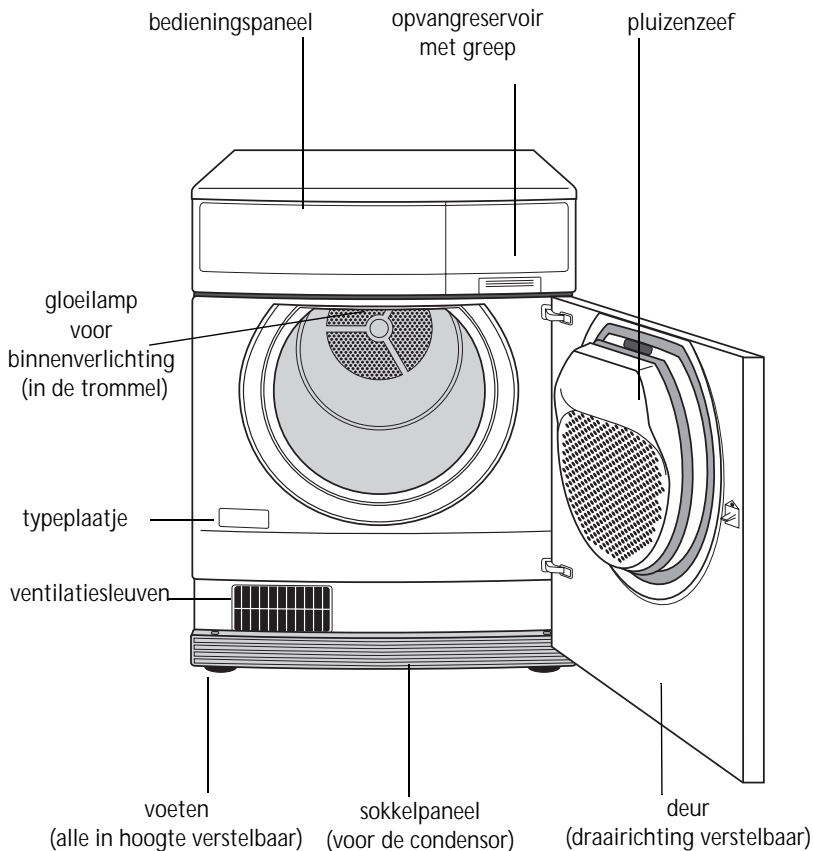

# Bedieningspaneel

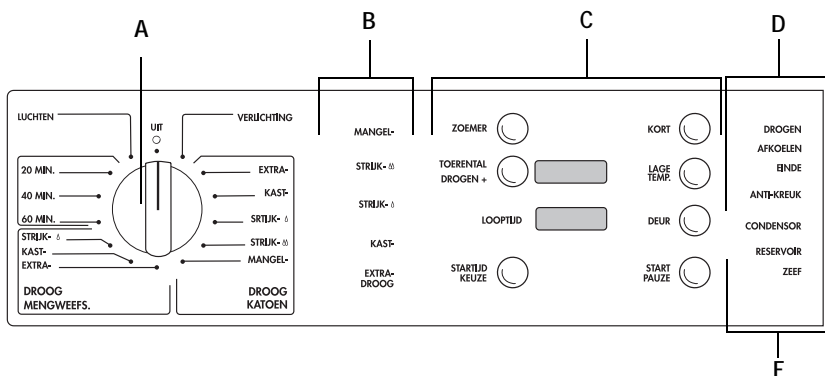

- A programmakiezer: voor het instellen van het droogprogramma
- B indicatie van de droogheidsgraad: geeft aan welke droogheidsgraad bereikt is; zo kunt u op het juiste moment bepaalde stukken wasgoed uit de droger nemen
- C toetsen en indicaties
- toets ZOEMER: als deze toets is ingedrukt, klinkt na beëindiging van het programma een akoestisch signaal
  - toets en indicatie TOERENTAL/DROGEN+: voor invoeren van het toerental waarmee het goed gecentrifugeerd is en voor individuele aanpassing van de droogheidsgraad (zie „Droogprogramma instellen“)
  - multidisplay/indicatie LOOPTIJD: geeft de vermoedelijke programmaduur resp. resterende looptijd van het ingestelde programma aan; bij ingestelde starttijd (toets STARTTIJDKEUZE) indicatie van de resterende tijd tot het programma start; in geval van storing wordt een foutcode aangegeven (E en een cijfer)
  - toets STARTTIJDKEUZE: om de starttijd 1 tot 19 uur uit te stellen; indicatie in het indicatieveld LOOPTIJD
  - toets KORT: verkort de droogtijd
  - toets LAGE TEMPERATUUR: voor tere weefsels
  - toets DEUR: om de deur te openen als het toestel ingeschakeld is
  - toets START/PAUZE: om het droogprogramma te starten of te onderbreken
- D indicatie van het programmaverloop: laat zien met welk onderdeel de machine bezig is

- E aanwijzingen voor de gebruiker:
- indicatie CONDENSOR: condensor reinigen!
  - indicatie RESERVOIR: opvangreservoir legen!
  - indicatie ZEEF: pluizenzeef reinigen!

## De programmakiezer

- Stand UIT:  
De wasdroger is uitgeschakeld.
- Stand VERLICHTING:  
als de deur wordt geopend,  
wordt de trommelverlichting  
ingeschakeld.
- Programmagroep KATOEN:  
Hier vindt u de programma's  
voor het drogen van katoen en  
linnen; vulgewicht max. 5 kg.
- Programmagroep  
MENGWEEFSELS:  
Hier vindt u de programma's  
voor het drogen van  
mengweefsels en synthetische  
weefsels; vulgewicht max.  
2,5 kg.
- Tijdprogramma's:  
voor het nadrogen van wasgoed  
of voor het drogen van  
vulgewichten beneden 1 kg.
- Programma LUCHTEN:  
om gekreukt goed in een koude  
luchtstroom glad te maken;  
gekreukte plekken van te voren  
iets invochten;  
programmaduur: 10 minuten

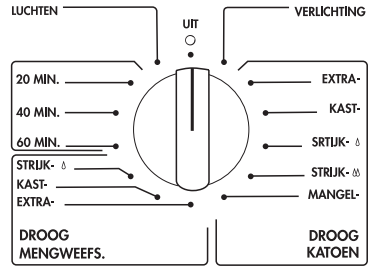

## Vóór het in gebruik nemen

- ☞ Trommel van de droger met een vochtige doek afnemen.

## Beknopte gebruiksaanwijzing

- Wasgoed zo goed mogelijk centrifugeren.
- Wasgoed voorbereiden.
- Wasgoed in de droger doen.
- Met toets TOERENTAL eventueel het toerental instellen waarmee het wasgoed gecentrifugeerd is.
- Droogprogramma instellen
  - m.b.v. de programmakiezer
  - eventueel toets ZOEMER, LAGE TEMPERATUUR, KORT of DROGEN+ indrukken.
- Eventueel starttijd kiezen.
- Programma starten.

Terwijl het programma loopt, kunt u de deur openen om goed uit de machine te nemen of erin te doen.

Na beëindiging van het programma:

- Wasgoed uit de machine nemen.
- Pluizenzeef reinigen.
- Droger uitschakelen.
- Opvangreservoir legen.

Als de tekst CONDENSOR verlicht is:

- Beslist condensor reinigen.



# Drogen

## Wasgoed voorbereiden

- Om te voorkomen dat het wasgoed een kluwen vormt: ritssluitingen sluiten; slopen dichtknopen; losse stofceintuurs e.d. samenbinden.
- Zakken leegmaken.
- Metalen delen (paperclips, veiligheidsspelden enz.) verwijderen.
- Kleding van dubbelzijdige stof binnenstebuiten keren (bijv. bij met katoenen gevoerde jacks de katoenen kant naar buiten). Dit soort weefsels droogt dan beter.
- Wasgoed losjes in de machine doen.

## Deur openen

- Stevig tegen de deur drukken (bij punt ) of
- als het toestel ingeschakeld is: toets DEUR indrukken.

## Wasgoed in de droger doen

- Wasgoed losjes in de droger doen.



**Attentie!** Let op dat er geen wasgoed tussen de deur geklemd wordt! Het goed zou dan kunnen beschadigen!

## Droogprogramma instellen



Op de programmakiezer het passende droogprogramma instellen (zie "Programmatabel").



Eventueel toets ZOEMER, TOERENTAL/ DROGEN+, KORT of LAGE TEMPERATUUR indrukken.

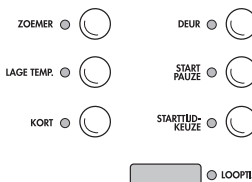
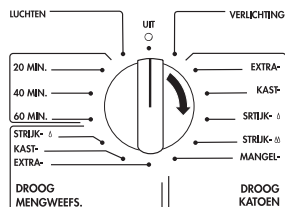

- Toets ZOEMER  
Tijdens de anti-kreukfase klinkt met tussenpozen een akoestisch signaal (zie "Beëindiging van het droogproces").
- Toets LAGE TEMPERATUUR  
Het ingestelde programma wordt uitgevoerd met gereduceerd verwarmingsvermogen. Druk deze toets in bij textiel met het wasetiket . Ook bij temperatuurgevoelig textiel (bijv. acryl en viskose) raden wij u aan deze toets in te drukken.
- Toets KORT  
Het gekozen programma verloopt sneller, maar verbruikt wel iets meer stroom.
- Toets en indicatie TOERENTAL/DROGEN+

– U kunt het toerental instellen waarmee het wasgoed gecentrifugeerd is (800 tot 1600 tpm; de machine is ingesteld op 1000).

 Programmakiezer op stand VERLICHTING draaien.

 Toets TOERENTAL/DROGEN+ indrukken, tot de gewenste instelling verschijnt. Het display geeft waarden voor het TOERENTAL aan (**800** tot **1600**).

Deze instelling wordt permanent opgeslagen en zo aan uw eisen aangepast.

– U kunt de droogheidsgraad individueel instellen. Drie extra standen zijn mogelijk (**!** tot **!!!**).

 Programmakiezer in programmagroep KATOEN of MENGWEEFSELS draaien.

 Toets TOERENTAL/DROGEN+ indrukken, tot de gewenste instelling verschijnt. De displays geven waarden voor DROGEN+ (**!** tot **!!!**) en de verandering in minuten aan.



Deze instelling heeft alleen effect op het droogproces waarmee u bezig bent.



Als beide instellingen veranderd zijn, springt de indicatie heen en weer tussen TOERENTAL en DROGEN+.

## Starttijdkeuze

U kunt de start van een programma 1 tot 19 uur uitstellen.

-  Programma instellen.
-  Toets STARTTIJDKEUZE zo lang indrukken, tot de tijd (in uren) tot de gewenste programmastart in het indicatieveld LOOPTIJD wordt aangegeven.
-  Toets START/PAUZE indrukken. Na de ingestelde tijd start de droger automatisch het ingestelde droogprogramma. In het indicatieveld LOOPTIJD wordt aangegeven, over hoeveel uur het ingestelde droogprogramma zal beginnen.

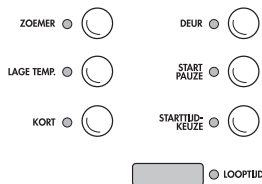

Het bedieningspaneel staat in de stand-by-stand (alle verlichting m.u.v. de indicatie LOOPTIJD wordt na enkele minuten uitgeschakeld, om de stand-by-stand op te heffen: willekeurige toets indrukken.)  
U kunt de gekozen starttijd altijd korrigeren.

## Droogprogramma starten

 Toets START/PAUZE indrukken.



Het droogprogramma begint. Op de indicatie van het programmaverloop kunt u zien waar de droger mee bezig is.

## Wasgoed uitnemen of inleggen

U kunt het droogproces te allen tijde onderbreken, om wasgoed uit de machine te nemen of erin te doen.

In het indicatieveld LOOPTIJD kunt u zien hoe lang het droogprogramma waarschijnlijk nog zal duren.

 Deur openen.

 **Voorzichtig!** Wasgoed en trommel kunnen heet zijn.

 Wasgoed uitnemen of inleggen.

 Deur sluiten.

 Toets START/PAUZE indrukken om het droogproces voort te zetten.

## Beëindiging van het droogproces

Kort voor het einde van het droogproces begint de **afkoelfase**: de verwarming is in deze fase uitgeschakeld. Na de afkoelfase kunt u het wasgoed uit de droger nemen.

Na het drogen volgt automatisch de **anti-kreukfase**. 30 minuten lang draait de trommel af en toe. Zo blijft uw wasgoed los en wollig en het kreukt niet.

Als u toets ZOEMER hebt ingedrukt, klinkt tijdens de anti-kreukfase met tussenpozen een akoestisch signaal.

## Wasgoed uit de machine nemen

 Deur openen en wasgoed uit de droger nemen.

## Droger uitschakelen

 Programmakiezer op stand UIT draaien.

## Opvangreservoir legen

 **Voorzichtig!** Het condenswater is niet geschikt om te drinken of om in levensmiddelen te gebruiken.

Maak er een gewoonte van om het opvangreservoir na elk droogproces te legen. Zo voorkomt u dat het droogproces automatisch wordt onderbroken, omdat het opvangreservoir vol is.

 Steek uw hand in de greep van het opvangreservoir en trek het geheel naar buiten.

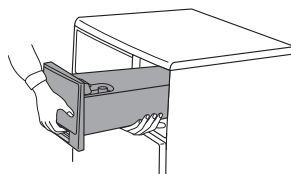

 Sluiting van het reservoir opzij schuiven en condenswater eruit gieten.

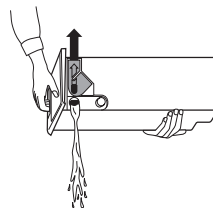

 Opvangreservoir weer in het bedieningspaneel plaatsen.

 Het opvangreservoir kan ca. 3,8 liter bevatten, genoeg voor 5 kg wasgoed dat met 800 tpm gecentrifugeerd is.

## Pluizenzeef reinigen

Om een ongehinderde luchtcirculatie tijdens het droogproces te garanderen, dient u na ieder droogproces de pluizenzeef te reinigen. Controleer ook of zich waspluizen of andere resten in de trommel bevinden en verwijder die direct.

- ☞ Ontgrendelingstoets van het zeefdeksel naar beneden drukken.

Het zeefdeksel springt open.

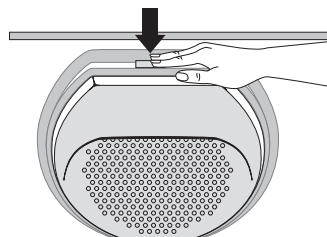

- ☞ Pluizenzeef losnemen.

- ☞ Pluizen van de pluizenzeef verwijderen. Dat gaat het makkelijkst als u uw hand vochtig maakt.

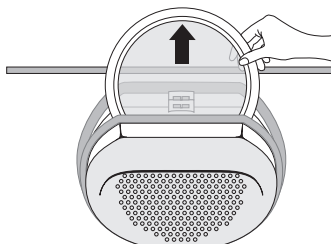

- ☞ Pluizenzeef weer inzetten.

- ☞ Tegen het zeefdeksel drukken, tot het in de vergrendeling valt.

- ⓘ Zonder pluizenzeef kan het zeefdeksel niet dicht en kan de deur niet gesloten worden.

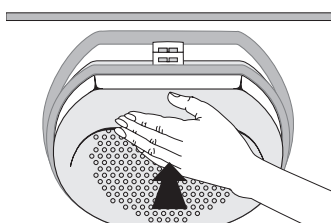

- ⚠ **Voorzichtig!** De droger niet met beschadigde of verstopte pluizenzeef gebruiken!

## Condensor reinigen

Als de tekst CONDENSOR verlicht is:

- ☞ Beslist condensor reinigen (zie hoofdstuk "Reiniging en onderhoud, condensor reinigen").

# Programmatabelen

## Programmagroep KATOEN

textieletiketten , ; vulgewicht max. 5 kg

Programma	Soort wasgoed	Voorbeelden
EXTRA DROOG	dik goed of goed dat uit verschillende lagen bestaat en dat door en door droog moet worden	badstof, badjassen
KASTDROOG	goed van gelijkmatige dikte dat door en door droog moet worden	badstof, trikot, handdoeken
STIJKDROOG 	dun goed dat nog moet worden gestreken	trikot, katoenen overhemden
STRIJKDROOG 	katoen of linnen van normale dikte dat nog moet worden gestreken	beddegoed, tafellakens
MANGELDROOG	katoen of linnen dat moet worden gestreken of gemengeld	beddegoed, tafellakens



## Programmagroep MENGWEEFSELS

textieletiketten , <sup>1</sup>, ; vulgewicht max. 2,5 kg

Programma	Soort wasgoed	Voorbeelden
EXTRA DROOG	dik goed of goed dat uit verschillende lagen bestaat en dat door en door droog moet worden	pullovers, beddegoed, tafellakens
KASTDROOG	dun goed dat niet nabehandeld (bijv. gestreken) hoeft te worden	kreukherstellende overhemden, tafellakens, babygoed, sokken, ondergoed
STIJKDROOG 	dun goed dat nog moet worden gestreken	trikot, kreukherstellende overhemden, blouses

1) toets LAGE TEMPERATUUR indrukken!



**TIJD-programma's**  
**textieletiketten  <sup>1</sup>, ; vulgewicht beneden 1 kg**

U kunt 20, 40 en 60 minuten kiezen om enkele stukken wasgoed na te drogen of om kleine vulgewichten te drogen.

1) toets LAGE TEMPERATUUR indrukken!

**Programma luchten**

Het goed wordt 10 minuten in een koude luchtstroom behandeld; om gekreukte kleding glad te maken.

# Informatie over textiel

## Wasetiketten

Kontroleer of het wasgoed geschikt is om machinaal gedroogd te worden. Op het wasetiket moet één van de volgende symbolen te vinden zijn:

- Machinaal drogen is mogelijk; de textielfabrikant geeft niet aan of het betreffende stuk normaal of met lage temperatuur gedroogd moet worden.
- Normaal drogen.
- Voorzichtig drogen (toets LAGE TEMPERATUUR indrukken!).
- Mag niet machinaal gedroogd worden.

### **Als u geen van deze symbolen vindt:**

Droog witte was, bonte was en mengweefsels op normale temperatuur. Druk toets LAGE TEMPERATUUR in als u teer textiel droogt. Wij raden u aan bij het aanschaffen van textiel op de wasetiketten te letten.

- Wol en dons  
Wol niet machinaal drogen! Kans op vervilten! Dons alleen machinaal drogen als dat op het wasetiket staat aangegeven.
- Teer textiel  
Druk bij het drogen van teer textiel (bijv. acryl of viskose) en textiel met het wasetiket  altijd toets LAGE TEMPERATUUR in.
- Trikot, gebreid textiel  
Trikot en gebreid textiel krimpen snel! Laat het daarom niet te droog worden. Bij textiel van goede kwaliteit is de kans op krimpen echter gering.
- Nieuw gekleurd textiel  
Droog nieuw gekleurd textiel niet samen met licht gekleurde stukken wasgoed. Het goed zou kunnen verkleuren.

# Reiniging en onderhoud

## Rondom de zeef reinigen

Ondanks de pluizenzeef komt er een kleine hoeveelheid pluizen rondom de zeef terecht. Reinig daarom van tijd tot tijd - minstens 4 maal per jaar - het gehele gedeelte rondom de zeef.

- ☞ Pluizenzeef uitnemen.
- ☞ Zeefdeksel aan de bovenkant pakken en naar voren trekken, tot het uit de geleiders kan worden genomen.
- ☞ Alle pluizen verwijderen - het beste met de stofzuiger.
- ☞ De beide lipjes van het zeefdeksel in de geleiders op de deur drukken, tot ze erin vallen.
- ☞ Pluizenzeef weer inzetten.
- ☞ Tegen het zeefdeksel drukken, tot het in de vergrendeling valt.

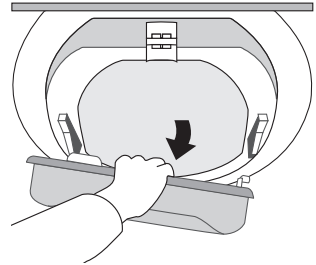

## Trommel reinigen

- ⚠ **Attentie!** Reinig de trommel van edelstaal niet met schuurmiddelen of staalwol!
- ☞ Door wasverzachter of kalk in het water kan zich op de trommel een nauwelijks zichtbare aanslag vormen. De droger kan de droogheidsgraad van het wasgoed dan niet meer betrouwbaar aftasten. Het wasgoed komt vochtiger uit de droger dan u zou verwachten.
- ⚠ De binnenkant van de trommel en de trommelribben met een huis-houd-schoonmaakmiddel (bijv. met azijn) vochtig afnemen.

## Paneel en bedieningselementen reinigen

- ⚠ **Attentie!** Gebruik geen middelen voor het onderhoud van meubelen of agressieve reinigingsmiddelen.
- ☞ Paneel en bedieningselementen met een vochtige doek afnemen. Alleen warm water gebruiken.

## Condensor reinigen

 **Attentie!** Als de tekst **CONDENSOR** verlicht is, moet beslist de condensor gereinigd worden. Anders zou er schade aan uw droger kunnen ontstaan. En met een verontreinigde condensor verbruikt de droger meer energie.

 Deur openen.

 Sokkelpaneel ontgrendelen door beide lipjes in te drukken en losnemen.

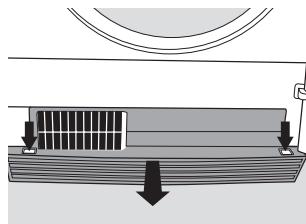

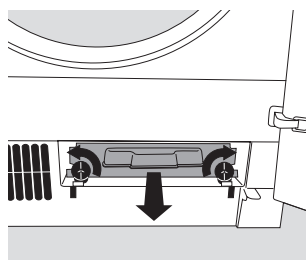

 Beide vergrendelingsschijven een kwart slag naar buiten draaien.

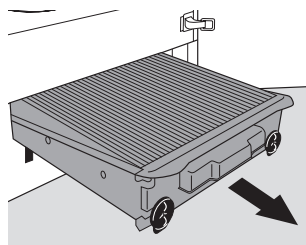

 Condensor aan de greep uit de sokkel trekken.



 Condensor reinigen, het beste met een borstel onder stromend water of met de handdouche. Ook de sleuven voor de waterafvoer aan de achterzijde van de condensor moeten schoon zijn.

 **Attentie!** Gebruik voor het reinigen van de condensor geen scherpe voorwerpen. Daarmee kunt u de condensor beschadigen.

 Condensor weer inzetten en vergrendelen (beide vergrendelingsschijven een kwart slag naar binnen draaien). De tekst "top - oben - en haut" moet boven zitten.

 Sokkelpaneel weer terug plaatsen.

 **Attentie!** Zonder condensor mag de droger niet gebruikt worden.

# Wat is er aan de hand als ...

Aan de hand van onderstaande aanwijzingen kunt u kleine storingen aan het toestel zelf opheffen. Als u toch voor één van de hier vermelde storingen of vanwege foutieve bediening de Klantenservice inschakelt, wordt dit bezoek ook tijdens de garantietermijn niet door onze garantiebepalingen gedekt.

Storing	Mogelijke oorzaak	Oplossing
De droger werkt niet.	De stekker zit niet in het stopcontact.	Stekker in het stopcontact steken.
	START/PAUZE-toets ingedrukt.	START/PAUZE-toets opnieuw indrukken.
	Geen programma ingesteld.	Programma instellen.
	Deur staat open.	Deur sluiten.
	De zekering in de huisinstallatie is niet in orde.	Zekering vervangen resp. inschakelen.
Het droogresultaat is niet zoals gewenst.	Verkeerd programma gekozen.	De volgende keer een ander (tijd)programma instellen.
	Pluizenzeef verstopt.	Pluizenzeef reinigen.
	Condensor verontreinigd.	Condensor reinigen.
	Verkeerd vulgewicht.	Aanbevolen vulgewicht aanhouden.
	Wasgoed niet voldoende gecentrifugeerd.	Wasgoed voldoende centrifugeren.
	Ventilatiesleuven in de sokkel afgedekt.	Ventilatiesleuven vrijmaken.
	Aanslag op de binnenzijde van de trommel of op de trommelribben.	Aanslag verwijderen.
Het droogproces duurt ongewoon lang.	Pluizenzeef verstopt.	Pluizenzeef reinigen.
	Condensor verontreinigd.	Condensor reinigen.

Storing	Mogelijke oorzaak	Oplossing
De deur kan m.b.v. toets DEUR niet geopend worden.	Stekker niet in het stopcontact.	Stekker in het stopcontact steken.
	Programmakieler op stand UIT.	Een programma instellen. De deur kan altijd geopend worden door er stevig tegen te drukken (bij punt  ).
De deur kan niet gesloten worden.	Pluizenzeef niet ingezet en/of zeefdeksel niet op z'n plek.	Pluizenzeef inzetten en/of zeefdeksel op z'n plek zetten.
Indikatie RESERVOIR brandt.	Opvangreservoir vol.	Opvangreservoir legen.
Indicatie RESERVOIR brandt, hoewel het reservoir leegge-maakt is	Vreemde voorwerpen, bijv. dierenharen, kunnen de toevoeraansluiting en de klep aan het eind van het reservoir verstopen	Reservoir naar buiten trek-ken en het toestel even inschakelen. Verstopping kan uit de reservoirschacht gehaald worden, c.q. de klep van haren ontdoen
De trommelverlichting werkt niet.	Programmakieler op stand UIT.	Programmakieler op stand VERLICHTING draaien.
	Gloeilamp defect.	Gloeilamp vervangen (zie volgend hoofdstuk).
De droger beëindigt automatisch het droogproces: indicatie EINDE gaat kort na de programmastart branden, geen indicatie van de droogheidsgraad.	Voor het gekozen programma is te weinig of te droog wasgoed in de droger gedaan.	Tijdprogramma of hogere droogheidsgraad (bijv. EXTRA-DROOG of KASTDROOG) instellen.
Het droogproces duurt ongewoon lang. 4,5 uur na begin van het droogproces: - knippert indicatie EINDE - klinkt een akoestisch signaal - wordt het droogproces afgebroken - wordt foutcode <b>E5</b> aangegeven	Toets LAGE TEMPERATUUR ingedrukt en vulgewicht te groot.	Programmakieler controleren: toets LAGE TEMPERATUUR is alleen zinvol bij vulgewichten tot 2,5 kg.
	Vulgewicht te groot.	Vulgewicht reduceren, droogproces weer starten.
	Wasgoed te vochtig.	Wasgoed voldoende centrifugeren.

Helpt deze informatie u niet verder, neem dan contact op met de Klantenservice.

## Gloeilamp vervangen

-  Bestel bij de Klantenservice een speciale lamp voor uw Lavatherm (ET-nr. 647 072 580).
-  **Waarschuwing!** Gebruik in geen geval standaardlampen voor gebruik in uw Lavatherm! Deze ontwikkelen te veel warmte, wat tot overmatige warmteconcentratie onder de afdekkap en tot beschadigingen kan leiden.
-  Stekker uit het stopcontact trekken; bij vaste aansluiting zekering in de huisinstallatie uitschakelen resp. uitdraaien.
-  Afdekkap van de gloeilamp losschroeven. (De gloeilamp bevindt zich achter de deur boven; zie „Beschrijving van het toestel - frontaanzicht“.)
-  Defekte gloeilamp vervangen.
-  Afdekkap weer boven de gloeilamp vastschroeven.
-  **Waarschuwing!** De afdekkap moet om veiligheidstechnische redenen altijd op z'n plek zitten. Anders mag de droger niet gebruikt worden.

## Overzetten van het deurscharnier





Als dat voor het gebruik makkelijker is, kan het deurscharnier van rechts naar links worden overgezet.



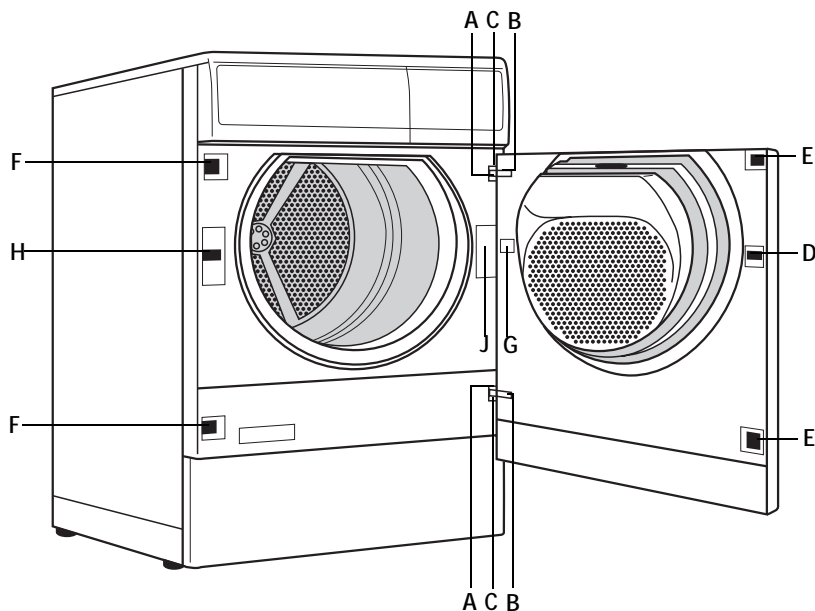





**Waarschuwing!** Eerst de stekker uit het stopcontact trekken; bij vaste aansluiting de zekering in de huisinstallatie uitschakelen resp. uitdraaien.

U gaat als volgt te werk:



-  Schroeven A aan de voorkant van het toestel uitdraaien.
-  Deur uitnemen door hem horizontaal te verschuiven.
-  Schroeven B aan de binnenzijde van de deur uitdraaien en scharnieren C uitnemen.
-  Sluitpin D losschroeven en uitnemen.
-  Afdekplaatjes E, F en G losmaken door met een dunne schroevendraaier op de inkeping te drukken, opzij schuiven, uitnemen en op de tegenoverliggende zijde weer inzetten.



-  Scharnieren C en sluitpin D op de tegenoverliggende zijde van de deur aanbrengen.
-  Deursluiting H losschroeven, uitnemen en stekker lostrekken.
-  Ingeklikte slotafdekking J uitnemen en stekker lostrekken.
-  Deursluiting H en slotafdekking J op de tegenoverliggende zijde met de stekker verbinden, in de opening plaatsen en vastschroeven resp. inklikken.
-  Deur met de scharnieren in de daarvoor bedoelde openingen in de voorkant van het toestel schuiven en vastschroeven.
-  Controleer na overzetten van het deurscharnier of toets DEUR nog funktioneert.

**Aanwijzing m.b.t. bescherming tegen aanraking:** het toestel is pas weer bedrijfsveilig, als alle kunststof delen zijn ingezet.

# Programmeermogelijkheden

Door de elektronische besturing van uw wasdroger hebt u de mogelijkheid om een paar functies van de droger permanent aan uw wensen aan te passen.

Functie	Vastleggen
<p>Bescherming van het wasgoed: als u het gekozen droogprogramma wilt "vergrendelen" (gekozen programma-instelling kan tijdens het droogproces niet veranderd worden; noch m.b.v. de programmakiezer noch door indrukken van toets LAGE TEMPERATUUR of KORT): Bij ingeschakelde "wasbescherming" droogt het programma altijd met gereduceerde warmte (LAGE TEMPERATUUR stand).</p>	<p>Als u m.b.v. de programmakiezer een droogprogramma hebt ingesteld en de START-toets ingedrukt:</p> <ul style="list-style-type: none"> <li>• Toets LAGE TEMPERATUUR vijf seconden ingedrukt houden. De indicatie van het programmaverloop knippert vijf seconden, de vergrendeling is ingesteld.</li> </ul> <p>Als nu toch geprobeerd wordt, de programma-instelling te wijzigen, knippert de indicatie van het programmaverloop; na indrukken van toets LAGE TEMPERATUUR of KORT knippert de indicatie vijf seconden, na draaien aan de programmakiezer knippert de indicatie zo lang, tot de programmakiezer weer in de uitgangsstand gedraaid is.</p> <p>Als u de vergrendeling wilt opheffen:</p> <ul style="list-style-type: none"> <li>• Toets LAGE TEMPERATUUR vijf seconden ingedrukt houden.</li> </ul> <p>De indicatie van het programmaverloop knippert vijf seconden en brandt daarna vijf seconden; de vergrendeling is opgeheven.</p>
<p>Als u altijd door een akoestisch signaal aan het einde van het programma herinnerd wilt worden:</p>	<p>1) Zorg ervoor dat de programmakiezer niet op stand VERLICHTING of UIT staat.</p> <p>2) Toets ZOEMER minstens vijf seconden ingedrukt houden. De indicatie ZOEMER brandt, er klinkt een kort akoestisch signaal. Daarmee is de gekozen instelling vast ingeprogrammeerd.</p> <p>Als u deze instelling wilt opheffen:</p> <p>3) Ga te werk zoals beschreven onder punt 1) en 2). De indicatie ZOEMER gaat uit.</p>

Funktie	Vastleggen
<p>Als de waterkwaliteit in uw woning extreem sterk van de norm afwijkt en u de droogheidsgraadherkenning van de droger aan uw waterkwaliteit wilt aanpassen:</p>	<p>1) Programmakiezer op stand VERLICHTING draaien.                  2) Toets STARTTIJDKEUZE vijf seconden ingedrukt houden. In de indikatie LOOPTIJD verschijnt de aktuele instelling: <b>H I</b> is de standaardinstelling (bedoeld voor water met een hardheidsgraad van 8 tot 21°dH), bij <b>H2</b> (voor water met een hardheidsgraad boven 21°dH) wordt het wasgoed vochtiger, bij <b>H0</b> (voor water met een hardheidsgraad onder 8°dH) wordt het wasgoed droger<sup>1</sup>.                  3) Toets STARTTIJDKEUZE zo vaak indrukken, tot de door u gewenste waarde in de indikatie verschijnt. Om de gekozen instelling permanent vast te leggen:                  4) Aan de programmakiezer draaien.                  Daarmee is de gekozen instelling vast ingeprogrammeerd.</p>
<p>Als het condenswater direkt in een afvoer wordt geloosd en u de indikatie RESERVOIR permanent wilt uitschakelen:</p>	<p>1) Programmakiezer op stand VERLICHTING draaien.                  2) Toets ZOEMER vijf seconden ingedrukt houden. In de indikatie LOOPTIJD verschijnt <b>U</b> voor normaal functioneren en <b>I I</b> voor externe condenswaterafvoer.                  3) Door kort indrukken van toets ZOEMER kunt u tussen <b>U</b> en <b>I I</b> kiezen.                  4) Aan de programmakiezer draaien.                  Daarmee is de gekozen instelling vast ingeprogrammeerd.</p>

1) Informatie over de waterhardheid in uw woonplaats kunt u krijgen bij het waterleidingbedrijf.

## Technische gegevens

Hoogte x breedte x diepte	85 x 60 x 60 cm
Diepte bij open deur	117 cm
In hoogte verstelbaar	1,0/-0,4 cm
Nettogewicht	ca. 46 kg
Vulgewicht (afhankelijk van het programma)	max. 5 kg
	(Afwijkende vulgewichten in andere landen zijn het gevolg van afwijkende meetmethoden)
Energieverbruik volgens IEC 1121s.e.	3,5 kWh
	(5 kg katoen, gecentrifugeerd met 800 tpm, programma KATOEN KASTDROOG)
Toepassingsgebied	huishouden
Geschikt voor omgevingstemperatuur	+5°C tot +35°C

**CE** Dit toestel voldoet aan de volgende EG-richtlijnen:

- 73/23/EEG van 19.2.1973 "laagspanningsrichtlijn"
- 89/336/EEG van 3.5.1989 "EMC-richtlijn", inkl. wijzigingsrichtlijn 92/31/EEG

## Elektrische aansluiting

Aanwijzingen over de elektrische aansluiting vindt u op het typeplaatje. Bij de aansluiting moet er absoluut op worden gelet, dat de op het typeplaatje aangegeven spanning en stroomsoort met de spanning en stroomsoort op de plaats van opstelling overeenkomen. Op het typeplaatje kunt u ook zien welke zekering noodzakelijk is.

## Aanwijzingen voor de vakman

Bij vaste aansluiting moet het toestel op de juiste manier worden aangesloten. Let op de betreffende aanwijzingen in de opstel- en aansluitaanwijzing.

Bij omschakelbare toestellen vindt u het omschakelschema op het deksel van de aansluitkast aan de achterzijde van het toestel.

## Extra leverbare accessoires

Via uw vakhandelaar zijn onderstaande accessoires leverbaar:

### Montagesets was-droog-zuil

Met deze montagesets kunt u uw wasdroger met elke voorlader LAVAMAT combineren tot een was-droog-zuil. De toestellen worden dan op elkaar geplaat, de wasautomaat onder en de wasdroger boven. De volgende montagesets zijn leverbaar:

- |                                   |                   |
|-----------------------------------|-------------------|
| – zonder uittrekbaar blad TRZ 900 | E-nr. 916 018 900 |
| – met uittrekbaar blad TRZ 8901   | E-nr. 916 018 901 |

### Montageset externe condenswaterafvoer

Met deze montageset (E-nr. 916 019 000) kunt u het condenswater bij een maximale pomphoogte van 1 meter vanaf de onderkant van de droger direkt in een afvoer (gootsteen, sifon) leiden (3 meter lang). U hoeft dan het opvangeservoir niet meer te legen. De indicatie RESERVOIR aan het einde van ieder programma kunt u dan negeren. U kunt de indicatie ook permanent uitschakelen (zie hoofdstuk "Programmeer-mogelijkheden"). Het opvangreservoir moet echter altijd op z'n plek zitten.

# Index

## A

acryl .....	18, 26
afkoelfase .....	21
anti-kreukfase .....	18, 21

## C

centrifugeren .....	10
---------------------	----

## D

Deur openen .....	17
-------------------	----

## E

externe condenswaterafvoer .....	37
----------------------------------	----

## G

Gesteven wasgoed .....	8
------------------------	---

## K

kalk in het water .....	27
Klantenservice .....	39
kondenswater .....	11
KORT .....	17
kreukvorming .....	8

## L

LAGE TEMPERATUUR .....	17
LOOPTIJD .....	20

## O

oplosmiddelen .....	6
---------------------	---

## P

pluizen .....	8
Pluizenzeef .....	23

## R

Reparaties .....	5
------------------	---

## S

schuimrubber .....	6
--------------------	---

## T

TOERENTAL .....	16
TOERENTAL/DROGEN+ .....	17
transportschade .....	7
Trikot .....	26

## V

Veiligheid van kinderen .....	6
viskose .....	26

## W

was-droog-zuil .....	37
wasverzachter .....	10, 27
wasverzachterdoekjes .....	8
Wol .....	26

## Z

ZOEMER .....	17
--------------	----

# Klantenservice

Als u vragen hebt waar deze gebruiksaanwijzing geen antwoord op geeft, kunt u de volgende afdelingen raadplegen:

<b>Consumentenbelangen</b>	tel. 0172 - 468 172
(voor algemene, produkt- of gebruiksinformatie)	fax 0172 - 468 155
<b>Storingen / reparaties</b>	tel. 0172 - 468 268
(voor bezoek servicetechnikus)	fax 0172 - 468 255

## Belangrijk!

Houd bij het opgeven van een storing altijd het PNC- en S-nummer van uw toestel bij de hand. Deze nummers vindt u op het typeplaatje achter de deur van de droger en kunt u het beste hieronder en voorop deze gebruiksaanwijzing noteren.

Modelaanduiding	.....
PNC	.....
S-No	.....

Geef onze service-afdeling ook het volgende op:

- Hoe doet de storing zich voor?
- Onder welke omstandigheden treedt de storing op?
- Wordt op het multidisplay een foutmelding aangegeven (E en een cijfer)?

Aan de hand van deze nummers kan onze service-afdeling de juiste voorbereidingen treffen, zodat de machine bij het eerste bezoek van de servicetechnikus weer hersteld kan worden. Op deze manier hoeft u slechts één maal thuis te blijven.

Als u toch voor één van de in deze gebruiksaanwijzing vermelde storingen of vanwege foutieve bediening de AEG service-afdeling inschakelt, wordt dit bezoek ook tijdens de garantietermijn niet door onze garantiebepalingen gedekt.

Elektrische toestellen van AEG voldoen aan de betreffende veiligheidsbepalingen. Reparaties aan elektrische toestellen mogen alleen door vakmensen worden uitgevoerd. Onvakkundige reparaties kunnen tot aanzienlijke risico's voor de gebruiker leiden. Wend u daarom altijd tot de AEG service-afdeling. Voor reparaties uitgevoerd door anderen kan AEG geen aansprakelijkheid aanvaarden. Alleen originele AEG-onderdelen voldoen aan alle eisen!

Onze service-afdeling voert reparaties uit overeenkomstig de voorwaarden die tussen de Consumentenbond en de VLEHAN (Vereniging Leveranciers Elektrotechnische Huishoudelijke Apparaten Nederland) zijn overeengekomen.

AEG Hausgeräte GmbH  
Postfach 1036  
D-90327 Nürnberg

<http://www.aeg.hausgeraete.de>

© Copyright by AEG

H 245 215 100 -00- 0698/PRO