

ASUS[®]

**PA34V-reeks
lcd-monitor**

Gebruikershandleiding

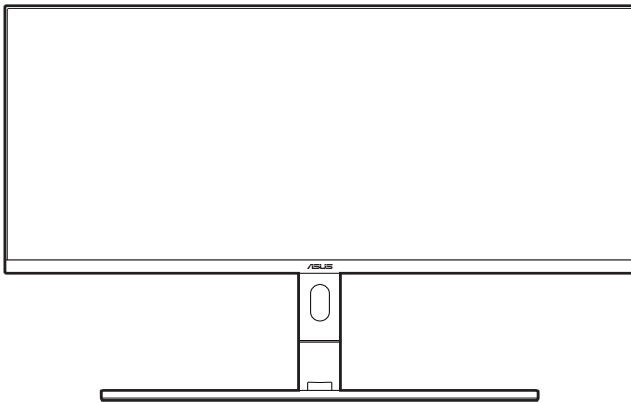

Eerste editie

December 2018

Auteursrecht © 2018 ASUSTeK COMPUTER INC. Alle rechten voorbehouden.

Geen deel van deze handleiding, inclusief de daarin beschreven producten en software, mag worden gereproduceerd, verzonden, opgeslagen in een weergavesysteem of vertaald in enige taal in welke vorm en op welke wijze dan ook, behalve het kopiëren door de gebruiker voor back-up, zonder uitdrukkelijke schriftelijke toestemming van ASUSTeK COMPUTER INC. ("ASUS").

De garantie of service op het apparaat wordt niet verlengd: (1) indien het product gerepareerd, gewijzigd of veranderd is, tenzij die reparatie, wijziging of verandering schriftelijk door ASUS is toegestaan en (2) indien het serienummer van het product beschadigd of verwijderd is.

ASUS BIEDT DEZE HANDLEIDING "ZOALS HIJ DAAR LIGT" ZONDER ENIGE GARANTIE, EXPLICIET OF IMPLICIET, INCLUSIEF, MAAR NIET BEPERKT TOT DE IMPLICIETE GARANTIE OF VOORWAARDEN VAN VERKOOPBAARHEID OF GESCHIKTHEID VOOR EEN BEPAALD DOEL. IN GEEN GEVAL ZAL ASUS, ZIJN DIRECTEURS, OFFICIERS, WERKNEMERS OF VERTEGENWOORDIGERS AANSPRAKELIJK ZIJN VOOR ENIGE INDIRECTE, SPECIALE, INCIDENTELE OF CONSEQUENTIËLE SCHADE (WAARONDER SCHADE DOOR VERLIES VAN INKOMSTEN, VERLIES VAN GEBRUIK OF GEGEVENS, BEDRIJFSONDERBREKING EN DERGELIJKE) ZELFS ALS ASUS OP DE HOOGTE WAS GESTELD VAN DE MOGELIJKHEID VAN DERGELIJKE SCHADE DOOR EEN DEFECT OF FOUT IN DEZE HANDLEIDING OF DIT PRODUCT.

SPECIFICATIES EN INFORMATIE IN DEZE HANDLEIDING WORDEN ALLEEN VOOR INFORMATIE GEGEVEN EN KUNNEN WORDEN VERANDERD OP ELK MOMENT ZONDER KENNISGEVING. ZE MOETEN NIET ALS GARANTIE VAN ASUS WORDEN BESCHOUWD. ASUS ACCEPTEERT GEEN VERANTWOORDELIJKHEID OF AANSPRAKELIJKHEID VOOR FOUTEN OF ONNAUWKEURIGHEDEN DIE IN DEZE HANDLEIDING ZOULDEN KUNNEN VOORKOMEN, INCLUSIEF DE PRODUCTEN EN SOFTWARE DIE DAARIN BESCHREVEN WORDEN.

Producten en bedrijfsnamen die in deze handleiding zijn vermeld, zijn mogelijk geregistreerde handelsmerken of auteursrechten van hun respectieve bedrijven en worden uitsluitend gebruikt voor identificatie of toelichting en in het voordeel van de eigenaar, zonder de bedoeling te hebben een inbreuk te plegen op hun rechten.

Inhoud

Inhoud.....	iii
Mededelingen.....	iv
Veiligheidsinformatie	v
Onderhoud & reiniging.....	vi
Takeback Services.....	vii
Hoofdstuk 1: Kennismaken met het product	
1.1 Welkom!	1-1
1.2 Inhoud van de verpakking.....	1-1
1.3 Kennismaken met de monitor.....	1-2
1.3.1 Vooraanzicht.....	1-2
1.3.2 Achterkant.....	1-3
1.3.3 Andere functies.....	1-4
Hoofdstuk 2: Installatie	
2.1 De standaard bevestigen.....	2-1
2.2 De arm/voet loskoppelen (voor VESA-wandmontage).....	2-2
2.3 De monitor afstellen.....	2-3
2.4 De kabels aansluiten.....	2-4
2.5 Kabelbeheer	2-5
2.6 De monitor inschakelen.....	2-6
Hoofdstuk 3: Algemene instructies	
3.1 OSD-menu	3-1
3.1.1 Opnieuw configureren.....	3-1
3.1.2 Kennismaken met de OSD-functies.....	3-2
3.2 Overzicht van specificaties.....	3-12
3.3 Afmetingen buitenkant	3-14
3.4 Problemen oplossen (veelgestelde vragen).....	3-15
3.5 Ondersteunde bedieningsmodi	3-16

Mededelingen

FCC-verklaring (Federal Communications Commission)

Dit apparaat voldoet aan Deel 15 van de FCC-regels. Het gebruik is onderhevig aan de volgende twee voorwaarden:

- Dit apparaat mag geen schadelijke storing veroorzaken en
- Dit apparaat moet elke ontvangen storing aanvaarden, met inbegrip van storing die ongewenste werking kan veroorzaken.

Dit apparaat werd getest en voldoet aan de beperkingen voor een digitaal apparaat van Klasse B, in overeenstemming met Deel 15 van de FCC-voorschriften. Deze beperkingen zijn vastgesteld om een redelijke beveiliging te bieden tegen schadelijke storingen in een installatie in een woning. Deze apparatuur genereert en gebruikt radiofrequente energie en kan die energie uitstralen. Wordt hij niet geïnstalleerd en gebruikt volgens de instructies, dan kan dat schadelijke storing veroorzaken in radio communicatie. Er is echter geen garantie dat er geen storing zal optreden in een particuliere installatie. Als dit apparaat toch schadelijke storingen veroorzaakt aan radio- of televisieontvangst, wat kan worden vastgesteld door het apparaat in en uit te schakelen, moet de gebruiker deze storing proberen te corrigeren door een of meer van de volgende maatregelen te nemen:

- Wijzig de richting van de ontvangstantenne of verplaats de antenne.
- Vergroot de afstand tussen de apparatuur en de ontvanger.
- Sluit de apparatuur aan op een stopcontact in een andere groep dan die waar de ontvanger op is aangesloten.
- Raadpleeg de leverancier of een ervaren radio/televisietechnicus voor hulp.



Het gebruik van afgeschermd kabel voor het aansluiten van de monitor op de grafische kaart is verplicht om te voldoen aan de FCC-regels. Veranderingen en wijzigingen in dit apparaat die niet uitdrukkelijk zijn toegestaan door de partij die verantwoordelijk is voor de compliantie, kunnen tot gevolg hebben dat de gebruiker niet meer bevoegd is de apparatuur te bedienen.

Verklaring van Canadees Ministerie voor Communicatie

Dit digitale apparaat overschrijdt de limieten niet van Klasse B voor zendruisemissies van digitale apparaten, zoals vastgesteld in de voorschriften met betrekking tot radiostoring van het Canadese ministerie voor Communicatie.

Dit digitale apparaat van Klasse B voldoet aan de Canadese ICES-003.

This Class B digital apparatus meets all requirements of the Canadian Interference - Causing Equipment Regulations.

Cet appareil numérique de la classe B respecte toutes les exigences du Règlement sur le matériel brouiller du Canada.



Veiligheidsinformatie

- Lees alle documentatie die bij de verpakking is geleverd aandachtig door voordat u de monitor installeert.
- Om het risico op brand of schokken te voorkomen, mag u de monitor nooit blootstellen aan regen of vocht.
- Probeer nooit de behuizing van de monitor te openen. De gevaarlijke hoge spanning in de monitor kan ernstige lichamelijke letsels veroorzaken.
- Als de voeding defect is, mag u niet proberen deze zelf te repareren. Neem contact op met een bevoegde servicetechnicus of met uw verkoper.
- Controleer of alle kabels correct zijn aangesloten en of de voedingskabels niet beschadigd zijn voordat u het product gebruikt. Neem onmiddellijk contact op met uw leverancier als u schade ontdekt.
- De sleuven en openingen op de achterkant of de bovenkant van de behuizing zijn bedoeld voor de ventilatie. Blokkeer deze sleuven niet. Plaats dit product nooit in de buurt van of op een radiator of een warmtebron, tenzij de geschikte ventilatie is voorzien.
- De monitor mag alleen worden gebruikt met het type stroombron dat op het label is aangegeven. Als u niet zeker bent van het stroomtype in uw huis, kunt u contact opnemen met uw leverancier of uw lokale elektriciteitsmaatschappij.
- Gebruik de juiste voedingsstekker die voldoet aan uw lokale elektriciteitsstandaard.
- Zorg dat u geen contactdozen en verlengkabels overbelast. Een overbelasting kan brand of elektrische schokken veroorzaken.
- Vermijd stof, vochtigheid en extreme temperaturen. Plaats de monitor niet op een plaats waar deze nat kan worden. Plaats de monitor op een stabiel oppervlak.
- Koppel het apparaat los tijdens een onweer of als u het gedurende langere tijd niet zult gebruiken. Dit zal de monitor beschermen tegen schade door stroompieken.
- Steek nooit objecten in de sleuven van de monitorbehuizing of mors geen vloeistof op de behuizing.
- Voor een bevredigende werking, mag u de monitor alleen gebruiken met UL-gecertificeerde computers die over de correct geconfigureerde contactdoos beschikken met een markering 100-240V AC.
- Als u technische problemen met de monitor ondervindt, moet u contact opnemen met een bevoegde servicetechnicus of uw verkoper.

- Het aanpassen van het volume of de equalizer op een andere instelling dan de middenpositie kan de uitvoerspanning van de oor/koptelefoon verhogen en daarmee ook het geluidsdrukkniveau.



Dit symbool of de vuilnisbak met een kruis er doorheen, geeft aan dat het product (elektrische en elektronische apparatuur en knoopcelbatterijen met kwik) niet bij het huishoudelijk afval terecht mogen komen. Neem contact op met de gemeente voor het verwijderen van elektronische artikelen.

Onderhoud & reiniging

- Wij raden u aan de kabels en de voedingskabels los te koppelen voordat u de monitor optilt of verplaatst. Volg de correcte tilmethode wanneer u de monitor plaatst. Wanneer u de monitor optilt of draagt, neemt u de randen van de monitor vast. Til het scherm niet op bij de voet of de kabel.
- Reinigen. Schakel uw monitor uit en koppel de voedingskabel los. Reinig het oppervlak van de monitor met een vezelvrije, niet schurende doek. Verwijder lastige vlekken met een doek die met een zacht schoonmaakmiddel is bevochtigd.
- Vermijd het gebruik van een reinigingsmiddel dat alcohol of aceton bevat. Gebruik een reinigingsmiddel voor gebruik met de monitor. Sproei nooit rechtstreeks schoonmaakmiddel op het scherm, omdat dit in de monitor kan lekken en een elektrische schok veroorzaken.

De volgende symptomen zijn normaal voor de monitor:

- De helderheid van het scherm kan lichte variaties vertonen, afhankelijk van het bureaubladthema dat u gebruikt.
- Als dezelfde afbeelding urenlang wordt weergegeven, kan na het wisselen van de afbeelding een nabeeld van de vorige afbeelding achterblijven. Het scherm zal zichzelf langzaam herstellen; u kunt het scherm ook een paar uur uitschakelen.
- Als het scherm zwart wordt of gaat knippen, of niet meer werkt, moet u contact opnemen met uw leverancier of service-centrum om dit te herstellen. Repareer het scherm nooit zelf!

Conventies die in deze handleiding worden gebruikt



WAARSCHUWING: Informatie om lichamelijke letsels te voorkomen wanneer u een taak probeert uit te voeren.



LET OP: Informatie om schade aan de onderdelen te voorkomen wanneer u een taak probeert uit te voeren.



BELANGRIJK: Instructies die u **MOET** volgen om een taak te voltooien.



OPMERKING: Tips en extra informatie om u te helpen bij het voltooien van uw taak.

Hier vindt u meer informatie

Raadpleeg de volgende bronnen voor extra informatie en voor product- en software-updates.

1. ASUS-websites

De wereldwijde ASUS-websites bieden bijgewerkte informatie over hardware- en softwareproducten van ASUS. Raadpleeg <http://www.asus.com>

2. Optionele documentatie

Uw productverpakking kan optionele documentatie, zoals een garantiekaart, bevatten die door uw leverancier werd toegevoegd. Deze documenten maken geen deel uit van het standaardpakket.

Takeback Services

ASUS recycling and takeback programs come from our commitment to the highest standards for protecting our environment. We believe in providing solutions for our customers to be able to responsibly recycle our products, batteries and other components as well as the packaging materials.

Please go to <http://csr.asus.com/english/Takeback.htm> for detail recycling information in different region.

1.1 Welkom!

Hartelijk dank voor uw aankoop van de ASUS® lcd-monitor!

De nieuwste breedbeeld lcd-monitor van ASUS biedt een breder, helderder en messcherp beeldscherm, aangevuld met talrijke functies die uw kijkervaring verbeteren.

Al deze functies maken van de monitor een onvergelijkelijk product dat u optimaal gebruiksgemak en een fantastische visuele ervaring biedt.

1.2 Inhoud van de verpakking

Controleer de verpakking op de volgende onderdelen:

- ✓ LCD-monitor
- ✓ Voet van de monitor
- ✓ Snelle startgids
- ✓ Garantiekaart
- ✓ Netsnoer
- ✓ HDMI-kabel
- ✓ USB Type-C naar Type-A-kabel
- ✓ Thunderbolt-kabel (40 Gbps)
- ✓ DisplayPort-kabel
- ✓ Ondersteunings-cd
- ✓ Testrapport van kleurkalibratie
- ✓ Afdekking van de ingang/uitgangpoort
- ✓ Kleurijking (alleen voor PA34VC-K)





Als een van de bovenstaande items beschadigd is of ontbreekt, neem dan onmiddellijk contact op met uw leverancier.

1.3 Kennismaken met de monitor

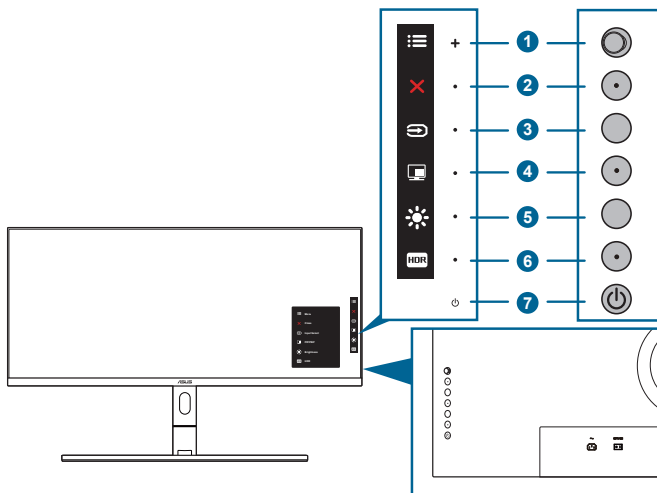
1.3.1 Vooraanzicht





-  Knop Menu (5-weg):
 - Opent het OSD-menu.
 - Opent het geselecteerde OSD-menu.
 - Verhoogt/verlaagt de waarden of verplaatst uw selectie omhoog/omlaag/links/rechts.
-  Knop Sluiten:
 - Sluit het osd-menu af.
 - Schakelt de functie Toetsvergrendeling in of uit door 5 seconden ingedrukt te houden.
-  Knop voor ingangsselectie:
 - Selecteert een beschikbare invoerbron.



Druk op de knop  (knop Ingangsselectie) om signalen van HDMI-1, HDMI-2, Thunderbolt, DisplayPort weer te geven nadat u de HDMI/DisplayPort/Thunderbolt-kabel op het beeldscherm hebt aangesloten. Thunderbolt is de standaardinstelling. Selecteer DisplayPort als u een DisplayPort-apparaat wilt aansluiten.

-  PIP/PBP-knop:
 - Dit is de sneltoets voor het openen van het PIP/PBP-instellingenmenu.

5.  Snelkoppeling 1
 - Standaard: Sneltoets voor de Helderheid
 - Om de sneltoetsfunctie te wijzigen, gaat u naar het menu Snelkoppeling > Snelkoppeling 1.
6. **HDR** Snelkoppeling 2
 - Standaard: HDR-sneltoets
 - Om de sneltoetsfunctie te wijzigen, gaat u naar het menu Snelkoppeling > Snelkoppeling 2.
7.  Voedingsknop/voedingsindicator
 - Schakelt de monitor in of uit.
 - In de onderstaande tabel vindt u de omschrijving van de kleuren van de voedingsindicator.

Status	Beschrijving
Wit	Aan
Oranje	Stand-bymodus
Uit	Uit

1.3.2 Achterkant

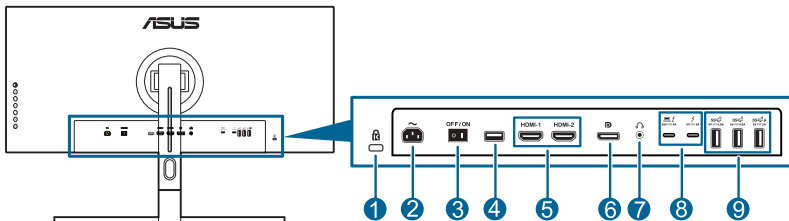



1. **Gleuf voor Kensingtonslot.**
2. **Netaansluiting.** Hierop sluit u het netsnoer aan.
3. **Netschakelaar.** Druk op de netschakelaar om in en uit te schakelen.
4. **USB 2.0 Type A.** Deze poort dient uitsluitend voor onderhoud.
5. **HDMI-poorten.** Deze poorten dienen om een compatibel HDMI-apparaat aan te sluiten.
6. **DisplayPort-ingang.** Deze poort is voor het aansluiten van een DisplayPort-compatibel apparaat.



De standaardinstelling van DisplayPort-stream in het OSD-menu is DisplayPort 1.2. Als het uitvoersignaal van het apparaat DisplayPort 1.1 is, kunt u dit wijzigen in DisplayPort 1.1.

7. **Aansluiting oortelefoon.**

8. **Thunderbolt.** Deze poorten dienen om een compatibel Thunderbolt-apparaat aan te sluiten. Deze poorten combineren dataoverdracht, video-uitvoer (max. ondersteunde resolutie: 3440 x 1440@ 100Hz) en opladen in één compacte stekker (De poort  biedt een maximaal vermogen van 60 W (5 V/3 A, 9 V/3 A, 15 V/3 A, 20 V/3 A) en de andere poort  van 15 W (5 V/3 A). De eerste poort waarop iets wordt aangesloten, wordt herkend als een ingangsbron. De andere dienen uitsluitend als een DisplayPort-signaaluitgang die kan worden ingeschakeld om Thunderbolt daisychains te ondersteunen.
9. **USB 3.1 Type A (SuperSpeed USB 10 Gbps):** Deze aansluitingen zijn bedoeld voor verbinding met USB-apparaten zoals USB-toetsenbord/muis, USB-flashstation enzovoort.



Poort met  pictogram voldoet aan BC1.2 (5 V/2 A).

1.3.3 Andere functies

1. HDR

Het beeldscherm biedt ondersteuning voor HDR. Als u HDR-inhoud detecteert, verschijnt de melding "HDR AAN" in beeld en wordt de Informatiepagina geopend.



Als HDR-beelden worden weergegeven, zijn de volgende functie(s) niet beschikbaar: Splendidmenu, Blauwlichtfiltermenu, Kleurmenu, Trace Free, Uniformiteitscompensatie, VividPixel, PIP/PBP-instellingmenu, Splendid Demo Mode, ECO Mode.



HDR-content wordt niet ondersteund als de PIP/PBP-modus is ingeschakeld.

2. Daisychains

Het beeldscherm ondersteunt daisychain op Thunderbolt-poorten. Met daisychains kunnen meerdere beeldschermen in serie worden aangesloten. Het signaal wordt van de bron naar de beeldschermen doorgegeven. Zorg dat het bronsignaal wordt doorgegeven om daisychains mogelijk te maken.



2.1 De standaard bevestigen



Haal het beeldscherm pas uit de verpakking als de standaard is bevestigd.

Zo monteert u de voet van de monitor:

1. Als de doos is geopend, verwijdert u het schuimkussens en de standaard uit de bovenkant van de verpakking en opent u de doos zoals is aangegeven. (Figuur 1)

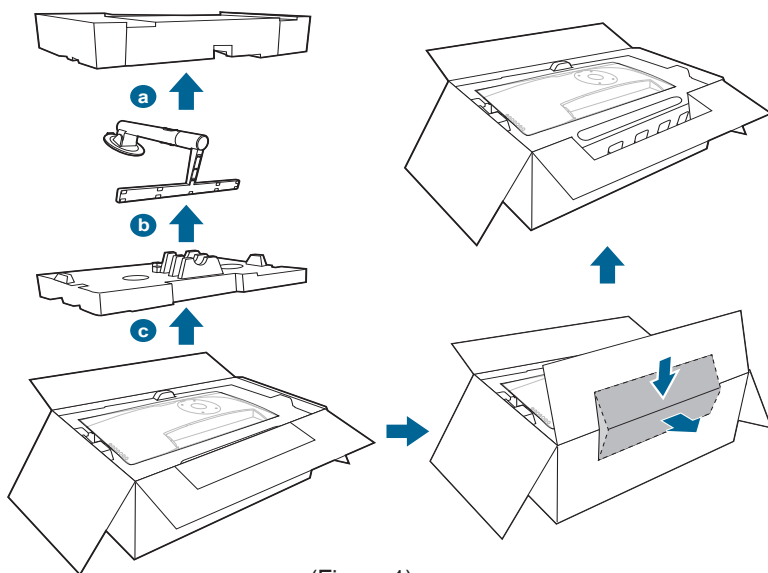

(Figuur 1)

2. Til de afdekking op om het VESA-gebied voor het bevestigen van de standaard te openen. (Figuur 2)
3. Bevestig de standaard aan de achterkant van het beeldscherm. Zorg dat het uitsteeksel op de arm in de groef aan de achterkant van het beeldscherm past. (Figuur 3)
4. Plaats het beeldscherm rechtop. (Figuur 4)



Druk niet tegen het scherm als u het beeldscherm optilt. Til het beeldscherm voorzichtig op om te voorkomen dat het wegglijdt of valt.

5. Verwijder de afdekking van het beeldscherm. (Figuur 5)

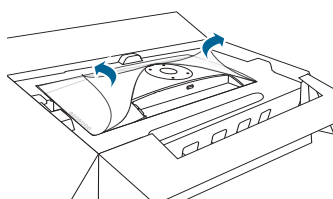

(Figuur 2)

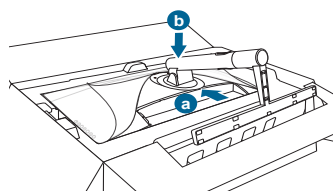

(Figuur 3)

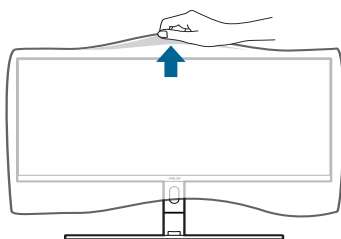

(Figuur 5)

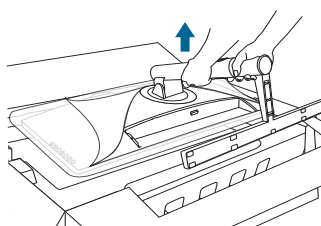

(Figuur 4)



Als u het beeldscherm rechtop plaatst, laat u de achterzijde van de standaard eerst op het oppervlak zakken om de standaard niet te beschadigen.

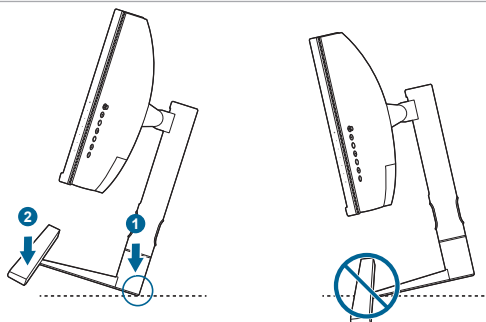

2.2 De arm/voet loskoppelen (voor VESA-wandmontage)

De verwijderbare arm/voet van deze monitor is speciaal voor VESA-wandmontage ontworpen.

De arm/voet demonteren:

1. Zorg dat de voorzijde van het beeldscherm omlaag gericht in de originele verpakking zit of op een zachte doek om beschadiging te vermijden.

2. Verwijder eventueel de afdekking van de in/uitvoerpoort. (Figuur 1)
3. Druk op de ontgrendelingsknop en maak vervolgens de arm/voet los van de monitor (Figuur 2)

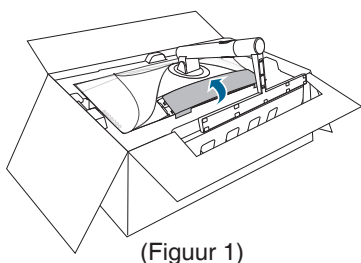

(Figuur 1)

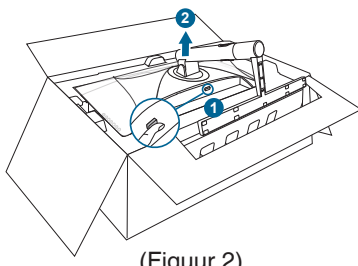

(Figuur 2)



We raden aan dat u het beeldscherm in de originele verpakking plaatst om beschadiging te voorkomen.



- De VESA-wandmontageset (100 x 100 mm) moet afzonderlijk worden aangeschaft.
- Gebruik alleen de wandmontagehaak met UL-classificatie met een minimaal gewicht/minimale belasting van 22,7 kg (schroefgrootte: M4 x 10 mm).

2.3 De monitor afstellen

- Voor optimale weergave raden we aan dat u recht naar de monitor kijkt en de monitor vervolgens instelt onder de hoek die voor u het meest comfortabel is.
- Houd de voet vast om te voorkomen dat de monitor valt terwijl u de hoek wijzigt.
- U kunt de hoek van de monitor instellen van +23° tot -5° en hijdraait 60° naar links en rechts. U kunt ook de hoogte van de monitor instellen binnen +/- 120 mm.

(Kantelen)

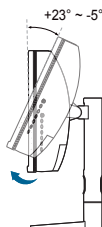

(Swivel)

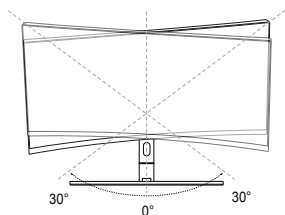

(Hoogte-instelling)

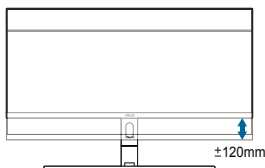



Zorg dat u het schermgebied niet aanraakt of indrukt als u het beeldscherm aanpast.

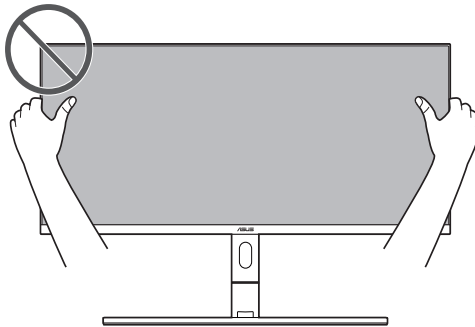

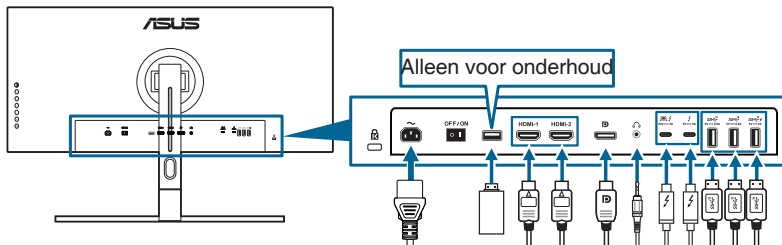

2.4 De kabels aansluiten

Sluit de kabels aan volgens de onderstaande instructies.



- **De voedingskabel aansluiten:** sluit het ene uiteinde van de voedingskabel stevig aan op de netingang en het andere uiteinde op een stopcontact.
- **De HDMI/DisplayPort-kabel aansluiten:**
 - a. Sluit het ene uiteinde van de HDMI/DisplayPort-kabel aan op de HDMI/DisplayPort-aansluiting van de monitor.
 - b. Sluit het andere uiteinde van de HDMI/DisplayPort-kabel aan op de HDMI/DisplayPort-aansluiting van het apparaat.
- **Zo gebruikt u de koptelefoon:** sluit de stekker aan op de koptelefoonaansluiting van het beeldscherm als een HDMI/DisplayPort/Thunderbolt-sigitaal wordt gebruikt.

- **De USB-aansluitingen gebruiken:**
 - » Upstream: Gebruik de meegeleverde USB Type-C naar Type-A-kabel of een Thunderbolt-kabel en steek de Type-C- of Thunderbolt-stekker in de Thunderbolt-poort van het beeldscherm als upstream, en het andere uiteinde (Type-A of Thunderbolt) in een computerpoort. Zorg dat op de computer het besturingssysteem Windows 7/Windows 8.1/Windows 10 is geïnstalleerd. Hierdoor kunnen de USB-poorten van het beeldscherm correct functioneren.
 - » Downstream: Steek de USB Type A-kabel van het apparaat in de USB Type A-aansluiting van de monitor.
 - » USB Type-A-aansluiting kan worden gebruikt voor Kleurrijking.
- **De Thunderbolt-kabel aansluiten:**
 - a. Sluit het ene uiteinde van de Thunderbolt-kabel aan op de Thunderbolt-aansluiting van de monitor.
 - b. Sluit het andere uiteinde van de Thunderbolt-kabel aan op de aansluiting van het Thunderbolt-apparaat.
 - c. Als één Thunderbolt-poort is aangesloten, voert de andere Thunderbolt-poort alleen een DisplayPort-sigitaal uit.
 - d. De poort  levert een maximaal vermogen van 60 W (5 V/3 A,  9 V/3 A, 15 V/3 A, 20 V/3 A) en de andere poort  levert 15 W (5 V/3 A).



Nadat deze kabels zijn aangesloten, kunt u het gewenste signaal selecteren onder Ingangselectie in het OSD-menu.

2.5 Kabelbeheer

U kunt de kabels ordenen met de kabelbeheersleuf en de afdekking van de ingang/uitgangpoort.

De kabels ordenen:

We raden aan dat u onderstaande volgorde volgt om de kabel door de kabelbeheersleuf op de standaard te leiden.

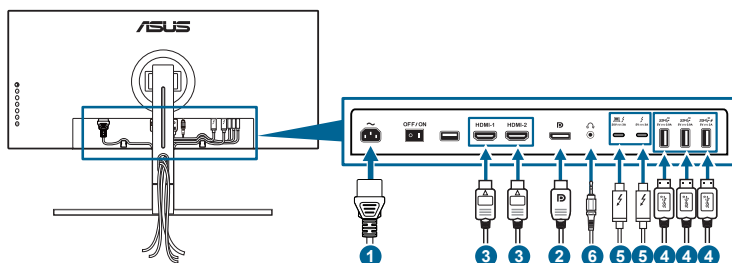

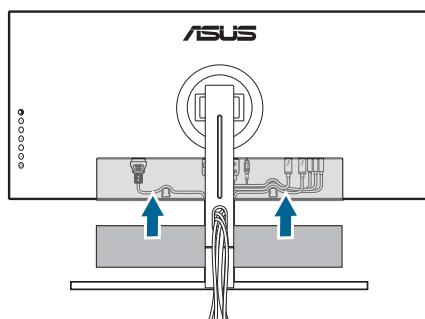

De afdekking van de ingang/uitgangpoort gebruiken:

De afdekkingen worden vastgemaakt en losgemaakt.











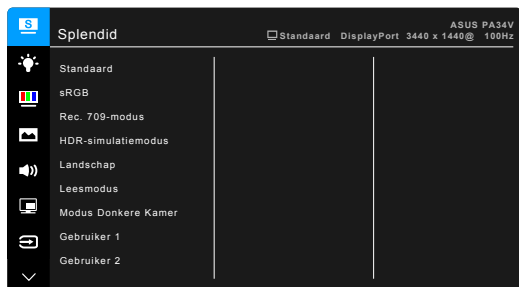

2.6 De monitor inschakelen

Druk op de aan/uitknop . Zie pagina 1-2 voor de locatie van de aan/uitknop. De voedingsindicator  licht wit op om aan te geven dat de monitor AAN is.

3.1 OSD-menu

3.1.1 Opnieuw configureren



1. Druk op de knop  Menu (5-weg) om het OSD-menu te activeren.
2. Beweeg de knop  Menu (5-weg) omhoog/omlaag/links/rechts om door de functies te navigeren. Markeer de gewenste functie en druk op de knop  Menu (5-weg) of beweeg de knop  Menu (5-weg) naar rechts om te activeren. Als de functie die is geselecteerd een submenu heeft, verplaatst u de knop  Menu (5-weg) omhoog/omlaag om te navigeren door de submenufuncties. Markeer de gewenste submenufunctie en druk op de knop  Menu (5-weg) of beweeg de knop  Menu (5-weg) naar rechts om te activeren.
3. Verplaats de knop  Menu (5-weg) omhoog/omlaag om de instellingen van de geselecteerde functie te wijzigen.
4. Om het OSD-menu af te sluiten en op te slaan, drukt u op de knop  of verplaatst u de knop  Menu (5-weg) links herhaaldelijk tot het OSD-menu verdwijnt. Herhaal de stappen 1-3 om andere functies in te stellen.

3.1.2 Kennismaken met de OSD-functies

1. Splendid

Deze functie bevat 9 subfuncties die u volgens uw voorkeur kunt selecteren. Elke modus bevat de optie Reset zodat u de instelling kunt behouden of terugkeren naar de vooraf ingestelde modus.



Ga als volgt te werk om deze functie te activeren: schakel HDR uit op het apparaat.

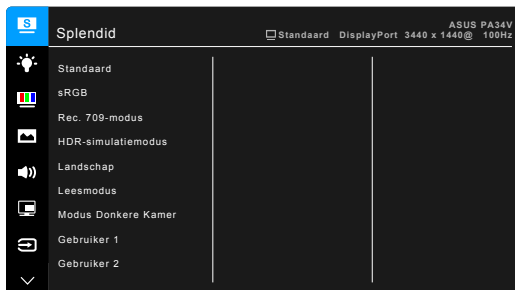

- **Standaard:** de beste keuze voor het bewerken van documenten met SplendidPlus Video Enhancement.
- **sRGB:** Compatibel met sRGB-kleurruimte, sRGB is de beste keus voor het bewerken van documenten.
- **Rec. 709-modus:** compatibel met Rec.709-kleurruimte.
- **HDR-simulatiemodus:** zet alle indelingen om in HDR-10-prestaties.
- **Landschap:** de beste keuze voor de weergave van landschapsfoto's met SplendidPlus Video Enhancement.
- **Leesmodus:** de beste keuze voor het lezen van boeken.
- **Modus Donkere Kamer:** dit is de beste keuze voor een omgeving met een zwakke verlichting.
- **Gebruiker 1/Gebruiker 2:** hiermee kunt u kleuraanpassingen maken in de Geavanceerde instelling. Tevens kunt u één of twee ProArt Kalibratieprofielen opslaan als Gebruiker 1/Gebruiker 2 nadat ProArt Kalibratie is uitgevoerd. Vervolgens hebt u hier snel toegang.



Pas de volgende instellingen toe tijdens het uitvoeren van ProArt kleurrijking:

- Stel uitvoerdynamiek in op volledig bereik.
- Stel uitvoerkleurindeling in op RGB.
- Stel uitvoerkleurdiepte in op 8 bit.

Functie	Standaard	sRGB	Rec. 709-modus	HDR-simulatiemodus	Landschap	Leesmodus	Modus Donkere Kamer	Gebruiker 1/ Gebruiker 2
Kleur	6500K	Vast 6500K	Vast 6500K	Vast 6500K	6500K	Vast	6500K	Vast 6500K
Helderheid	50	Uitschakelen	50	Uitschakelen	100	Inschakelen	Inschakelen	50
Contrast	80	Vast 80	80	Vast 80	80	Vast 80	80	80
Scherpte	Inschakelen	Inschakelen	Inschakelen	Inschakelen	Inschakelen	Inschakelen	Inschakelen	Inschakelen
Kleurverzadiging	Gemiddeld (50)	Vast 50	Gemiddeld (50)	Vast 50	Gemiddeld (50)	Vast 50	Gemiddeld (50)	Gemiddeld (50)
Tint	Gemiddeld (50)	Vast 50	Gemiddeld (50)	Vast 50	Gemiddeld (50)	Vast 50	Gemiddeld (50)	Gemiddeld (50)
Geavanceerde instelling	Inschakelen	Uitschakelen	Inschakelen	Uitschakelen	Inschakelen	Uitschakelen	Inschakelen	Uitschakelen
Zwartniveau	Inschakelen	Uitschakelen	Inschakelen	Uitschakelen	Inschakelen	Uitschakelen	Inschakelen	Uitschakelen
Gamma	2,2	Vast 2,2	2,2	Vast 2,2	Vast 2,2	2,2	2,2	Vast 2,2
Uniformiteitscompensatie	Uit	Uit	Uit	Uit	Vast Uit	Vast Uit	Vast Uit	Vast Uit

2. Blauwlichtfilter

Met deze functie past u het niveau van het blauwlichtfilter aan.



Ga als volgt te werk om deze functie te activeren: schakel HDR uit op het apparaat.

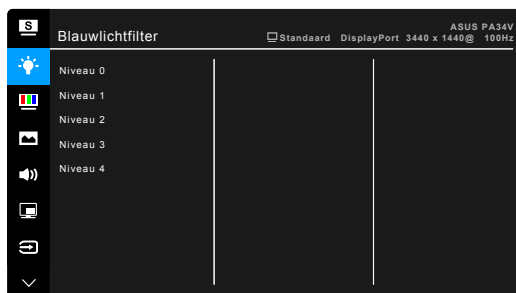

- **Niveau 0:** geen wijziging.

- **Niveau 1 - 4:** hoe hoger het niveau, hoe minder blauw licht wordt uitgestraald. Als het Blauwlichtfilter is geactiveerd, wordt de standaardinstelling van Standaardmodus automatisch geïmporteerd. Tussen Niveau 1 en Niveau 3 kan de functie Helderheid door de gebruiker worden geconfigureerd. Niveau 4 is een geoptimaliseerde instelling. Deze voldoet aan het certificaat Weinig blauw licht van de TÜV. De functie Helderheid is kan niet door de gebruiker worden geconfigureerd.



Als deze functie is geactiveerd, worden Uniformiteitscompensatie, ECO Mode en Splendid Demo Mode automatisch ingesteld op UIT.



Zie het volgende om oogvermoeidheid te verminderen:

- Neem regelmatig pauze als u het beeldscherm gedurende meerdere uren gebruikt. Neem een korte pauze (minstens 5 minuten) na elk uur onafgebroken werken aan de computer. Diverse korte en regelmatige pauzes zijn effectiever dan één lange pauze.
- Om droge ogen en vermoeide ogen tegen te gaan, kunt u uw ogen af en toe rust gunnen door op voorwerpen in de verte te focussen.
- Met oog oefeningen kunt oogvermoeidheid verminderen. Herhaal regelmatig deze oefeningen. Als oogvermoeidheid aanhoudt, neemt u contact op met een arts. Oog oefeningen: (1) Kijk herhaaldelijk omhoog en omlaag (2) Draai langzaam met uw ogen (3) Beweeg uw ogen diagonaal.
- Zeer intensief blauw licht kan leiden tot oogvermoeidheid en LMD (leeftijdsgewonden maculadegeneratie). Een blauwlichtfilter vermindert schadelijk blauw licht met 70% (maximaal) en droge ogen door computergebruik.

3. Kleur

Stel in dit menu een gewenste kleurinstelling in.



Ga als volgt te werk om deze functie te activeren: schakel HDR uit op het apparaat.

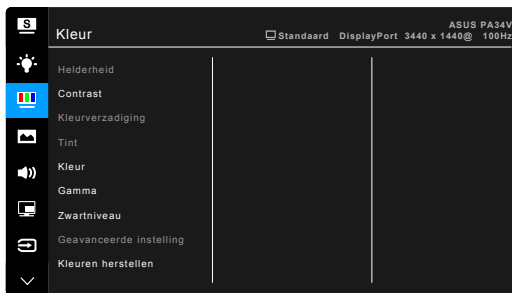

- **Helderheid:** het instelbereik ligt tussen 0 en 100.



De functie is niet beschikbaar als ECO Mode is ingesteld op AAN.

- **Contrast:** het instelbereik ligt tussen 0 en 100.



De functie is niet beschikbaar als ECO Mode is ingesteld op AAN.

- **Kleurverzadiging:** het instelbereik ligt tussen 0 en 100.
- **Tint:** verschuift de kleur van het beeld tussen groen en paars.
- **Kleur:** bevat 4 standen te weten 9300K, 6500K, 5500K en 5000K.
- **Gamma:** hiermee kunt u de kleurstand instellen op 2,6, 2,4, 2,2, 2,0 of 1,8.
- **Zwartniveau:** om het geïnitieerde 1^{ste} signaalniveau van het donkerste grijsniveau aan te passen.
- **Geavanceerde instelling:**
 - * Zesassige tintinstelling.
 - * Zesassige verzadigingsinstelling.
 - * Past de waarden voor versterking aan voor R, G, B.
 - * Past de waarden voor zwartniveauverschuiving aan voor R, G, B.
- **Kleuren herstellen:**
 - * reset van huidige Splendid-kleurstand:
reset van de kleurinstelling van de huidige kleurstand naar de fabrieksinstelling.
 - * Volledige reset van de Splendid-kleurstand:
reset van de kleurinstelling van alle kleurstanden naar de fabrieksinstelling.

4. Beeldinst

Stel de beeldinstelling in.



Ga als volgt te werk om deze functie te activeren: schakel HDR uit op het apparaat.



- **Scherpte:** het instelbereik ligt tussen 0 en 100.
- **Trace Free:** past de responstijd van de monitor aan.
- **Beeldaspect aanpassen:** past de beeldverhouding aan naar Volledig scherm, 4:3, 1:1, 16:9 of OverScan.



4:3 is alleen beschikbaar als de invoerbron de verhouding 4:3 heeft. OverScan is alleen beschikbaar voor de HDMI-ingang. 16:9 is alleen beschikbaar als de invoerbron de verhouding 16:9 heeft.

- **Uniformiteitscompensatie:** past verschillende delen van het scherm aan om uniformiteitsfouten op het beeldscherm te beperken. Dit zorgt voor een gelijkmatige helderheid en kleurverdeling op het scherm.



Ga als volgt te werk om deze functie te activeren: schakel Dynamisch dimmen en HDR uit op het apparaat.



Als deze functie is geactiveerd, wordt Blauwlichtfilter automatisch ingesteld op UIT.

- **VividPixel:** verbetert de omtreklijn van de weergegeven afbeelding en genereert afbeeldingen van hoge kwaliteit op het scherm.

5. Geluid

U kunt Volume, Dempen en Bron aanpassen vanaf dit menu.



- **Volume:** het instelbereik ligt tussen 0 en 100.
- **Dempen:** Schakelt het geluid van het beeldscherm in of uit.
- **Bron:** bepaalt van welke bron het monitorgeluid komt.

6. PIP/PBP-instelling

Met de PIP/PBP-instelling kunt u een ander subvenster openen dat is gekoppeld aan een andere videobron naast het hoofdvenster van de oorspronkelijke videobron. Als deze functie wordt geactiveerd, geeft het beeldscherm maximaal 2 beelden weer van verschillende videobronnen.



Ga als volgt te werk om deze functie te activeren: schakel Adaptive-Sync, Dynamisch dimmen en HDR uit op het apparaat.



- **PIP/PBP-modus:** selecteert PIP-, PBP-functie of schakelt dit uit.

- **PIP/PBP-bron:** selecteert de videobron uit HDMI-1, HDMI-2, DisplayPort en Thunderbolt. In onderstaande tabel ziet u de combinaties van ingangsbronnen.

		Hoofdvenster			
		HDMI-1	HDMI-2	DisplayPort	Thunderbolt
Subvenster	HDMI-1	Ja		Ja	Ja
	HDMI-2		Ja	Ja	Ja
	DisplayPort	Ja	Ja	Ja	
	Thunderbolt	Ja	Ja		Ja



Als één Thunderbolt-poort is aangesloten, voert de andere alleen een DisplayPort-signaal uit.

- **Kleurinstelling:** selecteert een afzonderlijke Splendid-modus voor de geselecteerde PIP/PBP-bron.
- **PIP-grootte:** stelt de PIP-grootte in op Klein, Gemiddeld of Groot. (Alleen beschikbaar in de PIP-modus)

7. Ingangselectie

Met deze functie kunt u de gewenste ingangsbron kiezen.

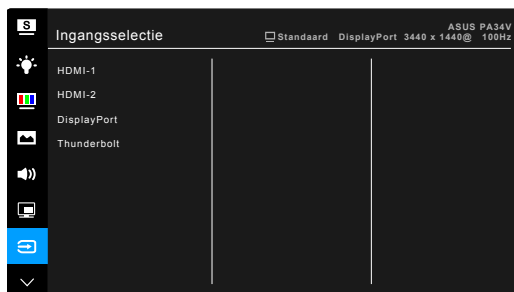

Ofwel DisplayPort ofwel Thunderbolt kan automatisch worden gedetecteerd door de monitor. De laatst geselecteerde bron van DisplayPort of Thunderbolt wordt automatisch door de monitor gedetecteerd, samen met andere ingangssignalen.



Als één Thunderbolt-poort is aangesloten, voert de andere alleen een DisplayPort-signaal uit.

8. Systeem-instelling

Hiermee kunt u het systeem aanpassen.

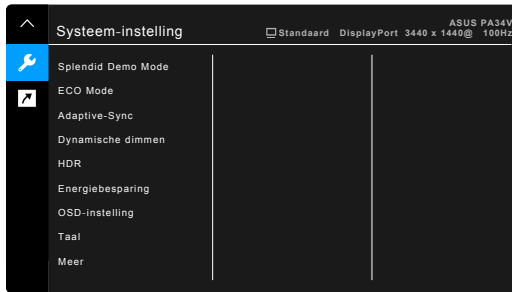

- **Splendid Demo Mode:** Deelt het scherm in tweeën voor vergelijking van de Splendid-standen. (alleen voor Landschap)



Ga als volgt te werk om deze functie te activeren: schakel PIP/PBP uit en schakel HDR uit op het apparaat. Als deze functie is geactiveerd, wordt Blauwlichtfilter automatisch ingesteld op UIT.

- **ECO Mode:** vermindert het stroomverbruik.



Ga als volgt te werk om deze functie te activeren: schakel Dynamisch dimmen uit en schakel HDR uit op het apparaat. Als deze functie is geactiveerd, wordt Blauwlichtfilter automatisch ingesteld op UIT.

- **Adaptive-Sync:** hiermee kan een grafische bron die beschikt over ondersteuning voor Adaptive-Sync* de vernieuwingsfrequentie dynamisch aanpassen op grond van de typische beeldsnelheden voor een energiezuinige, nagenoeg schokvrije beeldvernieuwing met weinig wachttijd.



* Adaptive-Sync kan alleen worden geactiveerd in het bereik 40 Hz ~ 100 Hz.

* Neem contact op met de fabrikanten van GPU's voor informatie over ondersteunde GPU's, het minimale pc-systeem en benodigde stuurprogramma's.

* Ga als volgt te werk om deze functie te activeren: Schakel de PIP/PBP-modus uit en stel DisplayPort-stream in op DisplayPort 1.2.

- **Dynamische dimmen:** synchroniseert met content als het contrast verandert en dimt dynamisch de achtergrondverlichting.



Ga als volgt te werk om deze functie te activeren: schakel ECO Mode uit. Als deze functie is geactiveerd, zijn de volgende functie(s) niet beschikbaar: Uniformiteitscompensatie en PIP/PBP.

- **HDR:**
 - * "HDR_ASUS" levert de exclusieve HDR-weergaveprestaties van ASUS.
 - * "HDR_PQ300" behoudt de PQ-curve tot een maximale helderheid. Codewaardes van meer dan de maximale helderheid worden toegewezen aan maximale helderheid.
- **Energiebesparing:**
 - * Met "Normaal niveau" kunnen de usb-downstreampoorten/Thunderbolt-poorten externe apparaten opladen en kunnen beschikbare signalen automatisch worden gezocht als de energiebesparende modus van de monitor wordt geactiveerd.
 - * Met "Diep niveau" kunnen niet alle poorten externe apparaten opladen en worden signalen niet automatisch gedetecteerd als de energiebesparende modus van het beeldscherm wordt geactiveerd om zo veel mogelijk energie te besparen.
- **OSD-instelling:**
 - * Past de OSD-timeout aan van 10 tot 120 seconden.
 - * Schakelt de functie DDC/CI in of uit.
 - * Past de OSD-achtergrond aan van gedekt naar transparant.
- **Taal:** u kunt kiezen uit 21 talen, waaronder: Engels, Frans, Duits, Italiaans, Spaans, Nederlands, Portugees, Russisch, Tsjechisch, Kroatisch, Pools, Roemeens, Hongaars, Turks, Vereenvoudigd Chinees, Traditioneel Chinees, Japans, Koreaans, Thais, Indonesisch, Perzisch.
- **Ijkerinnering:** herinnert gebruikers aan het ijen van deze monitor om te waarborgen dat de kleuren nauwkeurig blijven. Kies naar eigen inzicht uit 3 alarmen (300/600/1000 uur) en UIT.



Deze functie wordt ingeschakeld als Gebruiker 1 of Gebruiker 2 wordt geselecteerd.

- **DisplayPort-stream:** Compatibiliteit met grafische kaart. Selecteer DisplayPort 1.1 of DisplayPort 1.2 volgens de DP-versie van de grafische kaart.



DisplayPort 1.1 is alleen beschikbaar als Adaptive-Sync is uitgeschakeld.

- **Toetsvergrendeling:** Schakelt alle functietoetsen uit. Houd de tweede knop vanaf de bovenkant langer dan vijf seconden ingedrukt om de toetsvergrendelingsfunctie te annuleren.
- **Voedingsindicator:** schakelt de voedingsindicator in of uit.
- **Informatie:** toont de monitorinformatie.
- **Reset alles:** met "Ja" herstelt u de standaardinstelling.

9. Snelkoppeling

Stelt de functies in voor de toetsen Snelkoppeling 1 en 2.



- **Snelkoppeling 1/Snelkoppeling 2:** kiest een functie voor de toetsen Snelkoppeling 1 en 2.



Wanneer een bepaalde functie is geselecteerd of geactiveerd, wordt uw sneltoets mogelijk niet ondersteund. Beschikbare functies voor sneltoets: Blauwlichtfilter, Helderheid, HDR, Contrast, Kleur, Volume, Gebruiker 1, Gebruiker 2.

3.2 Overzicht van specificaties

Schermtipe	TFT LCD
Schermgrootte	34,14" (21:9, 86,72 cm) breed scherm
Max. resolutie	3440 x 1440
Pixelgrootte	0,2325 mm
Helderheid (standaard)	300 cd/m ²
Contrastverhouding (standaard)	1000:1
Contrastverhouding (Max.)	100.000.000:1 (met Dynamische dimmen aan)
Beeldhoek (H/V) CR > 10	178°/178°
Weergavekleuren	1,07 miljard
Kleurengamma	sRGB 100%
Reactietijd	5 ms (grijs tot grijs)
SplendidPlus Video Enhancement	Ja
SplendidPlus-selectie	9 vooraf ingestelde videomodi
Keuze kleurtemperatuur	4 kleurtemperaturen
Digitale ingang	HDMI v2.0a, DisplayPort v1.2, Thunderbolt™ 3
Koptelefoonaansluiting	Ja
Luidspreker (geïntegreerd)	2 W x 2 Stereo, RMS
USB 3.0-aansluiting	Upstream x 1, downstream x 3
Kleuren	Zwart
Voedings-LED	Wit (aan)/ oranje (standby)
Tilt	+23° ~ -5°
Swivel	+30° ~ -30°
Draaien	Nee
Hoogte-instelling	120 mm
Kensington slot	Ja
Netspanning	Wisselspanning: 100 ~ 240 V
Opgenomen vermogen	Ingeschakeld: < 56,72 W** (standaard), Standby: < 0,5 W (standaard), Uitgeschakeld: 0 W (Uitschakelen)
Temperatuur (actief)	0°C ~ 40°C
Temperatuur (uitgeschakeld)	-20°C ~ +60°C
Afmetingen (B x H x D)	815,12 mm x 538 mm x 222,86 mm (met standaard, hoogste) 815,12 mm x 418 mm x 222,86 mm (met standaard, laagste) 815,12 mm x 364,79 mm x 122,17 mm (zonder standaard) 980 mm x 401 mm x 588 mm (pakket)
Gewicht (ongeveer)	11,4 kg (netto); 7,8 kg (zonder voet); 17,18 kg (bruto)
Meerdere talen	21 talen (Engels, Frans, Duits, Italiaans, Spaans, Nederlands, Portugees, Russisch, Tsjechisch, Kroatisch, Pools, Roemeens, Hongaars, Turks, Vereenvoudigd Chinees, Traditioneel Chinees, Japans, Koreaans, Thais, Indonesisch, Perzisch)

Toebehoren	HDMI-kabel, DisplayPort-kabel, Thunderbolt-kabel, Netsnoer, USB Type-C naar Type-A-kabel, Snelle startgids, Garantiekaart, Ondersteunings-cd, Testrapport van kleurkalibratie, Afdekking van invoer/uitvoerpoort, Kleurrijking (alleen voor PA34VC-K)
Compliantie en normen	UL/cUL, CB, CE, FCC, CCC, BSMI, CU, VCCI, J-MOSS, RoHS, WEEE, PSE, KCC, ICES-3, ErP, CEL, ISO 9241-307, UkrSEPRO, RCM, MEPS, PC Recycle, KC, e-Standby, TUV Flicker Free, TUV Low Blue Light, Windows 7, 8.1 en 10 WHQL, Mac Compliance***

*Specificaties kunnen zonder voorafgaand bericht worden gewijzigd.

**Schermhelderheid van 200 nits gemeten zonder verbonden audio/USB/kaartlezer.

***Vereist Mac OS 10.11.x, 10.13.x.

3.3 Afmetingen buitenkant

ASUS PA34V Outline Dimension
 *Unit: mm(inch)

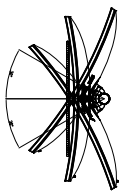
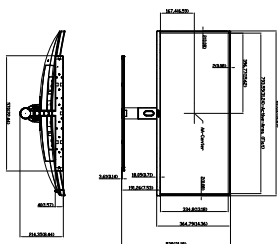
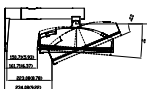
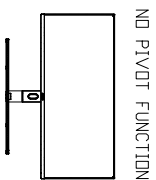

Swivel: +/-30 Degree

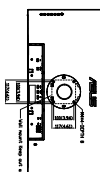
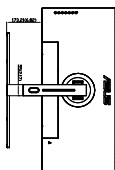
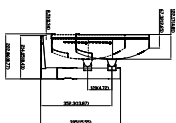

3.4 Problemen oplossen (veelgestelde vragen)

Probleem	Mogelijke oplossing
De voedings-LED is niet AAN	<ul style="list-style-type: none">• Druk op de knop  om te controleren of de monitor is INGESCHAKELD.• Controleer of de voedingskabel correct is aangesloten op de monitor en het stopcontact.• Controleer of de netschakelaar aanstaat.
De voedings-led brandt oranje en er is geen beeld op het scherm	<ul style="list-style-type: none">• Controleer of de monitor en de computer zijn INGESCHAKELD.• Controleer of de signaalkabel correct is aangesloten op de monitor en de computer.• Inspecteer de signaalkabel en controleer of er geen pins zijn verbogen.• Sluit de computer aan op een andere beschikbare monitor om te controleren of de computer correct werkt.
Het beeld op het scherm is te helder of te donker	<ul style="list-style-type: none">• Pas de instellingen voor het Contrast en de Helderheid aan via het OSD.
Het beeld op het scherm stuitert of er is een golvend patroon zichtbaar in het beeld	<ul style="list-style-type: none">• Controleer of de signaalkabel correct is aangesloten op de monitor en de computer.• Verplaats elektrische apparaten die mogelijk elektrische storingen kunnen veroorzaken.
Het beeld op het scherm vertoont afwijkende kleuren (het wit ziet er niet wit uit)	<ul style="list-style-type: none">• Inspecteer de signaalkabel en controleer of er geen pins zijn verbogen.• Voer een reset uit via het OSD.• Pas de R/G/B-kleurinstellingen aan of selecteer de kleurtemperatuur via het OSD.
Er is geen geluid of het geluid is zwak	<ul style="list-style-type: none">• Controleer of de HDMI/DisplayPort/Thunderbolt-kabel correct is aangesloten op de monitor en de computer.• Pas de volume-instellingen van uw monitor en uw HDMI/DisplayPort/Thunderbolt-apparaat aan.• Controleer of het stuurprogramma van de geluidskaart van uw computer correct is geïnstalleerd en geactiveerd.

3.5 Ondersteunde bedieningsmodi

Resolutie	Frequentie	Horizontale frequentie (KHz)	Verticale frequentie (Hz)	Pixel (MHz)
640x480		31,47(N)	59,94(N)	25,18
640x480		37,87(N)	72,82(N)	31,5
640x480		37,5(N)	75,00(N)	31,5
720x400		31,47(N)	70,08(P)	28,32
800x600		35,16(P)	56,25(P)	36
800x600		37,88(P)	60,32(P)	40
800x600		48,08(P)	72,12(P)	50
800x600		46,86(P)	75,00(P)	49,5
832x624		49,72(P/N)	74,55(P/N)	57,28
1024x768		48,36(N)	60,00(N)	65
1024x768		56,476(N)	70,069(N)	75
1024x768		60,02(N)	75,00(N)	78,75
1152x864		67,5(P/N)	75,00(P/N)	108
1280x720		45,00(P)	60,00(N)	75,25
1280x800		49,7(P)	60,00(N)	83,5
1280x960		60,00(P)	60,00(N)	108
1280x1024		79,98(P)	75,02(N)	135
1440x900		55,94(N)	59,89(P)	106,5
1600x1200		75,00(P)	60,00(P)	162
1680x1050		65,29(P)	60,00(P)	146,25
1920x1080		67,5(P)	60,00(P)	148,5
2560x1440		88,79(P)	59,95(N)	241,5
3440x1440		88,8(P)	59,973(N)	319,75
3440x1440		111,875(P)	74,983(N)	402,75
3440x1440		151(P)	100,00(N)	531,52

Resolutie	Verticale frequentie (Hz)
1920 × 1080p	50Hz
	60Hz
1920 × 1080i	50Hz
	59,94Hz
	60Hz
1280 × 720p	50Hz
	59,94Hz
	60Hz
720 × 576p	50Hz
720 × 480p	59,94Hz
	60Hz
640 × 480p	60Hz

