

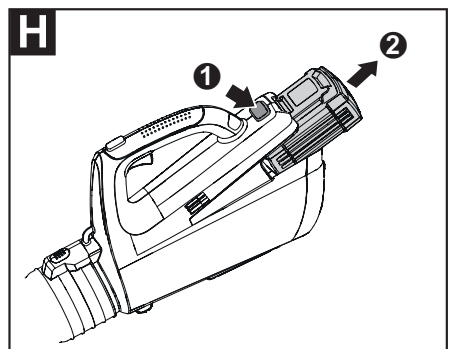

72V Li-ION POWER 24B

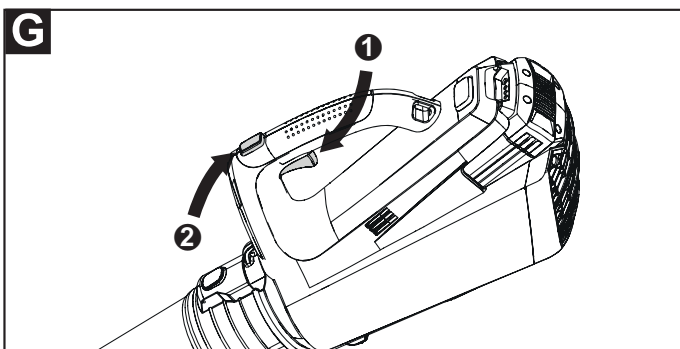

I

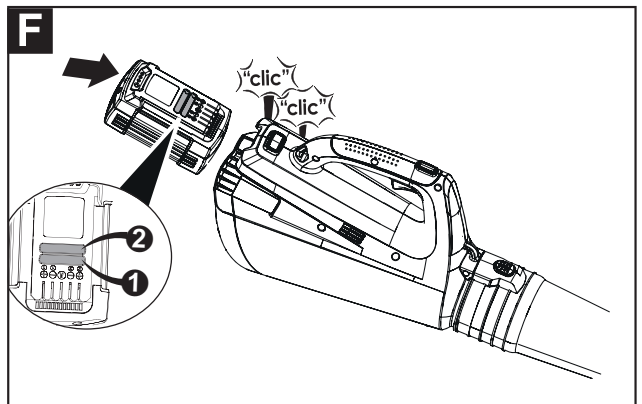
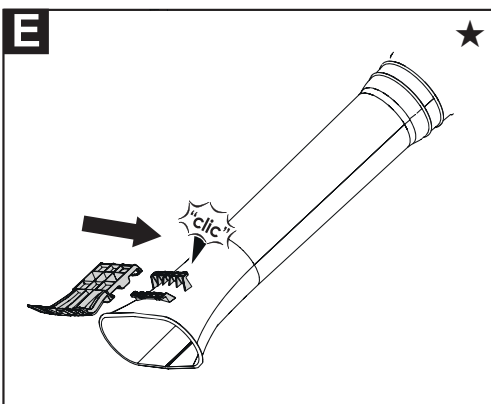
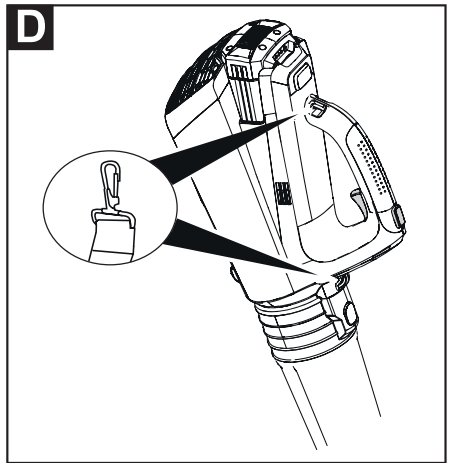
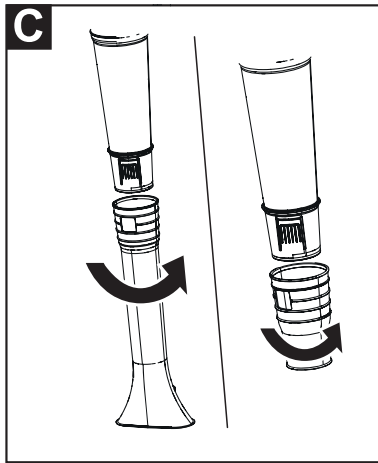
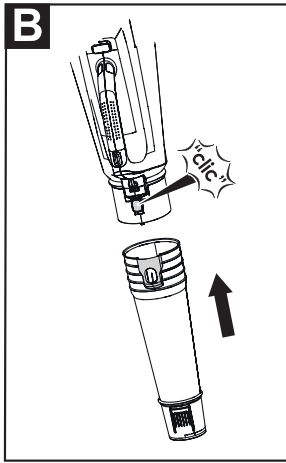
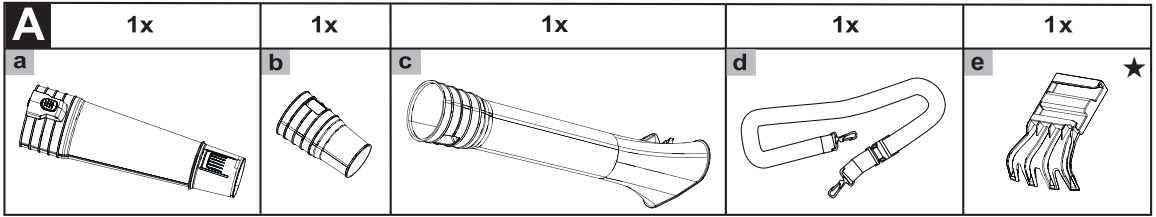
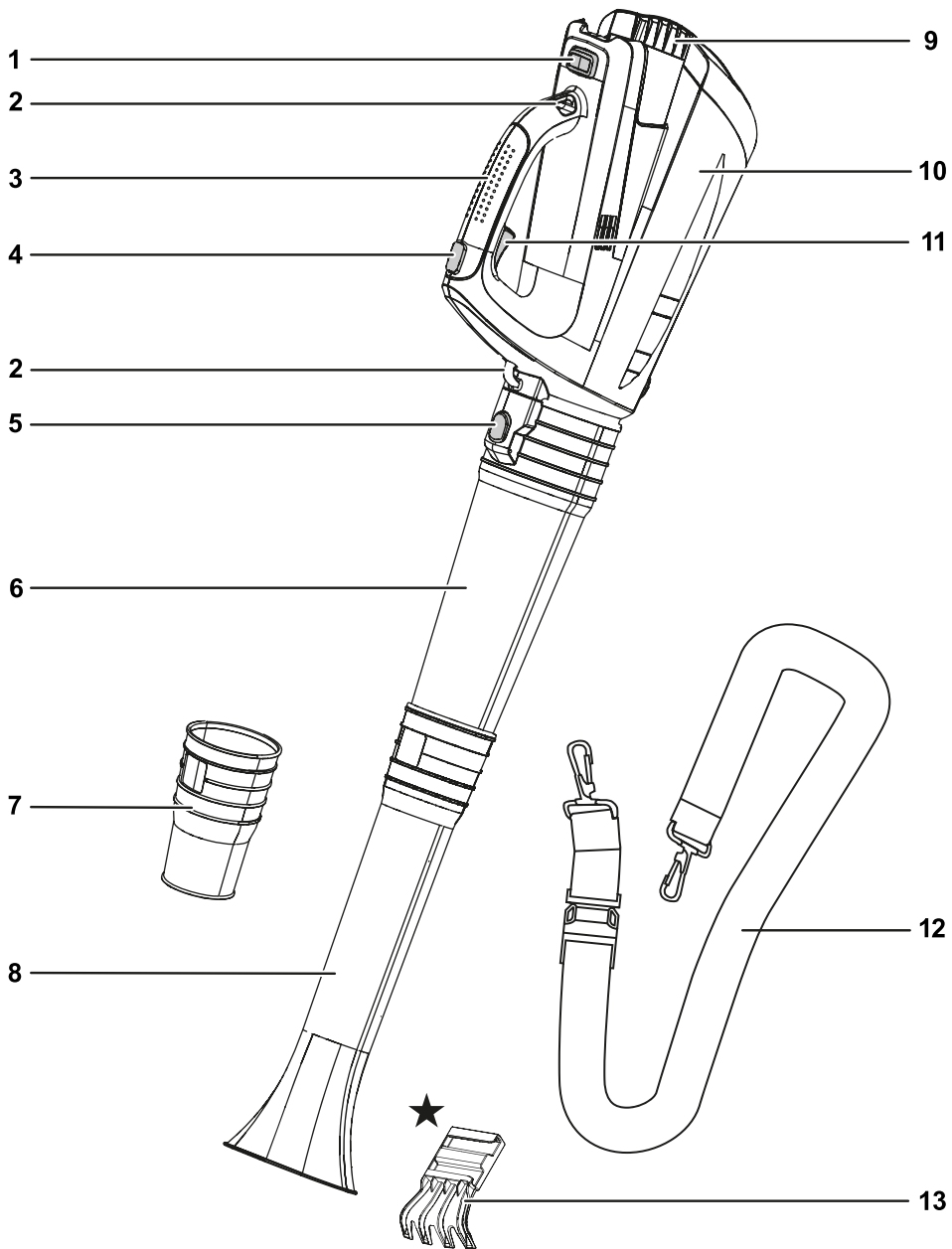



DE	Deutsch (Originalbetriebsanleitung)	6
EN	English (Original operating instructions)	12
FR	Français (Notice d'instructions d'origine)	18
IT	Italiano (Istruzioni per l'uso originali)	24
NL	Nederlands (Originele gebruiksaanwijzing)	30
SV	Svenska (Originalbruksanvisning)	36
DA	Dansk (Originale driftsvejledning)	42
NO	Norsk (Originale driftsanvisningen)	48
FI	Suomi (Alkuperäinen käyttöohjekirja)	54
ES	Español (Instrucciones de funcionamiento originales)	60
PT	Português (Instruções de serviço originais)	66
EL	Ελληνικά (Αυθεντικές οδηγίες χειρισμού)	72
HU	Magyar (Eredeti üzemeltetési útmutató)	78
PL	Polski (Oryginalna instrukcja obsługi)	84
CS	Český (Originální návod k obsluze)	90
SK	Slovenský (Originálny návod na obsluhu)	96
SL	Slovensko (Izvirno navodilo za obratovanje)	102
HR	Hrvatski (Originalna uputa za rad)	108
RU	Русский (Оригинальная инструкция по эксплуатации)	114

Inhalt	
Bedeutung der Symbole.....	6
Zu Ihrer Sicherheit.....	6
Sicherheitshinweise.....	7
Bestimmungsgemäße Verwendung.....	8
Typenschild.....	9
Bedienelemente.....	9
Inbetriebnahme.....	9
Montage.....	10
Betrieb.....	10
Wartung.....	10
Lagerung.....	10
Beseitigung von Störungen.....	11
Garantie.....	11
EG-Konformitätserklärung.....	11
Umweltgerechte Entsorgung.....	11

Bedeutung der Symbole	
	Warnung! Lesen Sie die Betriebsanleitung vor der Inbetriebnahme!
	Vorsicht! Halten Sie Dritte immer aus dem Gefahrenbereich fern.
	Augenschutz tragen!
	Gehörschutz tragen!
	Setzen Sie das Gerät nicht dem Regen aus!

Zu Ihrer Sicherheit



Lesen Sie vor der ersten Benutzung Ihres Gerätes diese Betriebsanleitung sorgfältig und handeln Sie danach.
Bewahren Sie diese Betriebsanleitung für späteren Gebrauch oder Nachbesitzer auf.

- Lesen Sie vor der ersten Inbetriebnahme unbedingt die Sicherheitshinweise!
Bei Nichtbeachtung der Betriebsanleitung und der Sicherheitshinweise können Schäden am Gerät und Gefahren für den Bediener und andere Personen entstehen.
- Alle Personen, die mit der Inbetriebnahme, Bedienung und Wartung des Gerätes zu tun haben, müssen entsprechend qualifiziert sein.

Verbot eigenmächtiger Veränderungen und Umbauten

Es ist verboten, Veränderungen am Gerät durchzuführen oder Zusatzgeräte daraus herzustellen. Solche Änderungen können zu Personenschäden und Fehlfunktionen führen.

→ Reparaturen am Gerät dürfen nur von hierzu beauftragten und geschulten Personen durchgeführt werden. Verwenden Sie hierbei stets die Originalersatzteile. Damit wird sichergestellt, dass die Sicherheit des Gerätes erhalten bleibt.

Informationssymbole dieser Anleitung

Die Zeichen und Symbole in dieser Anleitung sollen Ihnen helfen, die Anleitung und das Gerät schnell und sicher zu benutzen.



Hinweis
Informationen über die effektivste bzw. praktikabelste Nutzung des Gerätes.

→ Handlungsschritt

Fordert Sie zum Handeln auf.

✓ Handlungsergebnis

Hier finden Sie das Ergebnis einer Abfolge von Handlungsschritten.

[1] Positionsnummer

Positionsnummern sind im Text mit eckigen Klammern [] gekennzeichnet.

A Illustrationskennzeichnung

Illustrationen sind mit Buchstaben nummeriert und im Text gekennzeichnet.

① Handlungsschrittnummer

Die definierte Abfolge von Handlungsschritten ist nummeriert und im Text gekennzeichnet.

Sicherheitshinweise

Gefahrenstufen von Warnhinweisen

In dieser Betriebsanleitung werden die folgenden Gefahrenstufen verwendet, um auf potenzielle Gefahrensituationen hinzuweisen:

⚠️ GEFAHR !



Die gefährliche Situation steht unmittelbar bevor und führt, wenn die Maßnahmen nicht befolgt werden, zu schweren Verletzungen bis hin zum Tod.

⚠️ WARNUNG !



Die gefährliche Situation kann eintreten und führt, wenn die Maßnahmen nicht befolgt werden, zu schweren Verletzungen bis hin zum Tod.

⚠️ VORSICHT !



Die gefährliche Situation kann eintreten und führt, wenn die Maßnahmen nicht befolgt werden, zu leichten oder geringfügigen Verletzungen.

Achtung !

Eine möglicherweise schädliche Situation kann eintreten und führt, wenn sie nicht gemieden wird, zu Sachschäden.

Aufbau von Sicherheitshinweisen

⚠️ GEFAHR !



- Art und Quelle der Gefahr!
 ➤ Folgen bei Nichtbeachtung
 ➤ Maßnahme zur Gefahrenabwehr

Selbst- und Personenschutz

- **Aus Sicherheitsgründen dürfen Kinder oder Personen, die die Gebrauchsanweisung nicht kennen, den Laubbläser nicht benutzen.** Örtliche Bestimmungen können das Mindestalter des Benutzers festlegen.
- **Nehmen Sie den Laubbläser nicht in Betrieb, wenn sich Personen (insbesondere Kinder) oder Tiere in unmittelbarer Nähe befinden.** Achten Sie auch darauf, dass Kinder nicht mit dem Laubbläser spielen.
- **Unterbrechen Sie den Gebrauch der Maschine, wenn Personen (insbesondere Kinder) oder Haustiere in der Nähe sind.** Halten Sie Dritte aus dem Gefahrenbereich fern.

- **Dieses Gerät darf nicht von Kindern und nicht von Personen mit eingeschränkten körperlichen, sensorischen oder geistigen Fähigkeiten oder mit unzureichender Erfahrung und Wissen verwendet werden. Ebenso dürfen Personen, die mit dieser Betriebsanleitung nicht vertraut sind, das Gerät nicht verwenden.** Lokale Vorschriften können eine Altersbeschränkung für Benutzer festlegen.
- **Reinigung und Wartung darf nicht von Kindern durchgeführt werden.**
- **Tragen Sie bei Arbeiten mit oder am Laubbläser immer feste Schuhe und lange Hosen sowie weitere entsprechende geeignete persönliche Schutzausrüstung (Schutzbrille, Gehörschutz, Arbeitshandschuhe etc.).** Das Tragen von persönlicher Schutzausrüstung verringert das Risiko von Verletzungen.
- **Personen, die das Gerät bedienen, dürfen nicht unter dem Einfluss von Rauschmitteln (z. B. Alkohol, Drogen oder Medikamenten) stehen.**
- **Der Bediener oder Nutzer ist für Unfälle oder Schäden an anderen Menschen oder deren Eigentum verantwortlich.**

Vor dem Einsatz

- **Machen Sie sich vor Arbeitsbeginn mit dem Laubbläser und seinen Funktionen sowie seinen Bedienelementen vertraut.**
- **Benutzen Sie keinen Laubbläser, dessen Schalter defekt ist und sich nicht mehr ein- oder ausschalten lässt.** Lassen Sie diesen von einer qualifizierten Fachkraft oder einer Fachwerkstatt reparieren.
- **Lesen und beachten Sie Bedienungsanleitung des Akkus und des Ladegerätes für den Akku.**

Beim Einsatz

- **Entnehmen Sie den Akku aus dem Gerät:**
 - wann immer Sie sich von dem Gerät entfernen.
 - bevor Sie Blockierungen entfernen.
 - vor Überprüfen, Reinigen oder Arbeiten am Gerät.
 - nach Berühren eines Fremdkörpers, um das Gerät auf Beschädigungen zu überprüfen.
 - zur sofortigen Überprüfung, wenn das Gerät beginnt, übermäßig stark zu vibrieren.
- **Lassen Sie bei Arbeitsunterbrechungen den Laubbläser nie unbeaufsichtigt und bewahren Sie ihn an einem sicheren Ort auf.**
- **Tragen Sie geeigneten Augenschutz und Gehörschutz!**

Sicherheitshinweise

- **Vermeiden Sie eine abnormale Körperhaltung. Sorgen Sie für einen sicheren Stand und halten Sie jederzeit das Gleichgewicht.** Seien Sie besonders achtsam, wenn Sie sich an einem Hang bewegen. Laufen Sie nie, sondern bewegen sich in einem ruhigen Gang vorwärts. Dadurch können Sie das Gerät in unerwarteten Situationen besser kontrollieren.
- **Seien Sie besonders vorsichtig, wenn Sie rückwärts gehen. Stolpergefahr!**
- **Schalten Sie den Motor beim Transport von/ zu den einzelnen Arbeitsstellen ab.**
- **Überbrücken und manipulieren Sie niemals die am Gerät installierten Schalteinrichtungen (z. B. durch Anbinden des Tastschalters am Griff).**

Nach dem Einsatz

- **Schalten Sie das Gerät aus, entnehmen Sie den Akku und überprüfen Sie das Gerät auf Beschädigung.**
- **Sollten Sie Wartungs- und Reinigungsarbeiten am Gerät durchführen, schalten Sie das Gerät aus und entnehmen Sie den Akku.**
- **Achten Sie darauf, dass Lüftungsschlitze frei von Verschmutzungen sind.**
- **Reinigen Sie den Laubbläser nicht mit Wasser.**
- **Bewahren Sie das Gerät an einem sicheren, trockenen Ort und außer Reichweite von Kindern auf.**
- **Nehmen Sie selbst keine Reparaturen am Gerät vor, sondern lassen Sie diese nur von einer qualifizierten Fachkraft oder in einer Fachwerkstatt durchführen.**

Allgemeine Sicherheitshinweise

- **Verwenden Sie niemals ein Gerät mit beschädigten oder fehlenden Schutzeinrichtungen oder Abdeckungen.** Lassen Sie diese von einer dazu qualifizierten Fachkraft oder Fachwerkstatt reparieren oder ggf. austauschen.
- **Ersatzteile müssen den vom Hersteller festgelegten Anforderungen entsprechen.** Verwenden Sie daher nur Original-WOLF-Garten-Ersatzteile oder die vom Hersteller zugelassenen Ersatzteile. Bitte beachten Sie beim Austausch immer die mitgelieferten Einbauhinweise und entnehmen Sie den Akku.
- **Lassen Sie Reparaturen ausschließlich von einer qualifizierten Fachkraft oder in einer Fachwerkstatt durchführen.**
- **Wegen körperlicher Gefährdung des Benutzers oder anderer Personen darf das Gerät nicht für artfremde Zwecke eingesetzt werden.**
- **Verwenden Sie den Laubbläser nur bei Tageslicht oder unter guter künstlicher Beleuchtung.** Halten Sie Ihren Arbeitsbereich sauber und gut beleuchtet.
- **Verwenden Sie den Laubbläser nur bei trockenen Wetterbedingungen.** Halten Sie ihn von Regen oder Nässe fern. Durch das Eindringen von Wasser in den Laubbläser erhöht sich das Risiko eines elektrischen Schlags.
- **Berühren Sie keine sich bewegenden gefährlichen Teile, bevor der Akku vom Gerät entnommen wurde und die beweglichen Teile vollständig zum Stillstand gekommen sind.**

Bestimmungsgemäße Verwendung

Der Laubbläser ist ausschließlich zum Zusammenblasen von Blättern und gemähtem Schnittgut im privaten Bereich bestimmt.

Jeder darüber hinausgehende Gebrauch gilt als nicht bestimmungsgemäß. Für Schäden bei nicht bestimmungsgemäßer Verwendung haftet der Benutzer.

Bestimmungswidrige Verwendung

Dieser Laubbläser sollte nicht in öffentlichen Anlagen, Parks, Sportstätten, an Straßen usw. sowie in der Land- und Forstwirtschaft eingesetzt werden.

Typenschild

Lage

Das Typenschild finden Sie am Gehäuse des Laubbläfers.



Hinweis

Die Kennzeichnung besitzt Urkundenwert und darf nicht verändert oder unkenntlich gemacht werden.

Aufbau

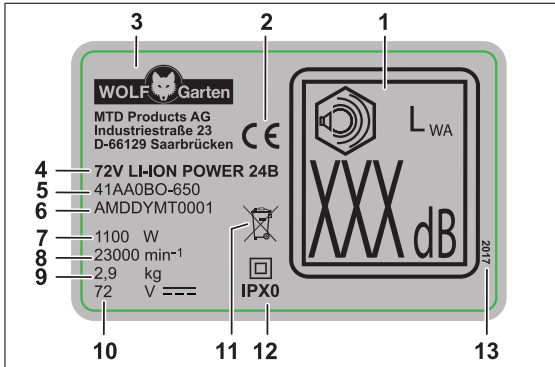

- 1 Schalleistung garantiert
- 2 CE-Kennzeichnung
- 3 Hersteller
- 4 Modellname
- 5 Modellnummer
- 6 Seriennummer
- 7 Leistung
- 8 Motordrehzahl in min⁻¹
- 9 Gewicht
- 10 Nennspannung, Stromart
- 11 Entsorgungshinweis
- 12 Schutzklasse/Schutzart
- 13 Baujahr

Bedienelemente

Bedienelemente (Abb. I)

- 1 Akkuentriegelung
- 2 Haken für den Tragegurt
- 3 Handgriff
- 4 Boost-Schalter
- 5 Arretierknopf Blasrohr
- 6 Blasrohr
- 7 Aufsatz für Blasrohr kurz
- 8 Aufsatz für Blasrohr lang
- 9 Akkufach
- 10 Gehäuse Laubbläser
- 11 Ein-/Ausschalter
- 12 Tragegurt
- 13 Rechen ★



Hinweis

Die mit ★ gekennzeichneten Bedienelemente sind optional als Zubehör erhältlich und nicht im Lieferumfang enthalten.

Inbetriebnahme

Ergänzende Dokumentationen



Nehmen Sie das Gerät erst in Betrieb, wenn Ihnen die mitgelieferten Betriebsanleitungen des Ladegerätes POWER Base 72V / POWER Base 72V Basic und die des Akkus Li High Energy 72V vorliegen und Sie diese verstanden und beachtet haben.

Akku laden

⚠️ WARNUNG !



Gefahr von Verletzungen oder Sachschäden
 ➤ Akku ausschließlich mit dem Ladegerät POWER Base 72V / POWER Base 72V Basic laden.

Achtung !

Der Akku wird teilgeladen ausgeliefert. Laden Sie den Akku mit dem Ladegerät POWER Base 72V / POWER Base 72V Basic vor dem ersten Einsatz vollständig auf, um die volle Leistung des Akkus zu gewährleisten.

➔ Laden Sie den Akku entsprechend der Anweisungen der ergänzenden Dokumentation auf.

Betriebszeiten

➔ Beachten Sie bitte regionale Vorschriften.
 ➔ Erfragen Sie die Betriebszeiten bei Ihrer örtlichen Ordnungsbehörde.

Montage

Montage (Abb. A B C D E)

➔ Nehmen Sie das Gehäuse des Laubbläser in die Hand und drücken Sie den Arretierknopf.
 ➔ Drücken Sie den oberen Teil des Blasrohrs **A a** auf das Gehäuse des Laubbläser **B**.

Für das Blasrohr liegt ein kurzer **A b** und ein langer **A c** Aufsatz bei. Wählen Sie je nach Anwendung.
 ➔ Drücken Sie den Aufsatz Ihrer Wahl in einer Drehbewegung auf das Blasrohr auf **C**.

➔ Hängen Sie den Tragegurt **A d** an den beiden Haken ein **D**.



Hinweis

Tragen Sie das Gerät aus Sicherheitsgründen nur über eine Schulter umgehängt und nicht über den Hals.

Verwenden Sie den optionalen Rechen **A e**, um z. B. nasse Blätter vom Boden zu lösen.

→ Um den Rechen zu montieren, schieben Sie diesen seitlich auf die Halterung des langen Aufsatzes **E**.

Akku einsetzen (Abb. **F**)

! WARNUNG !



Falsche Handhabung des Akkus und des Ladegerätes

- Gefahr von Verletzungen und Sachschäden
- Lesen und beachten Sie die Betriebsanleitung des Akkus und des Ladegerätes.

Mithilfe der 2-Stufen Einrastung kann der Arbeits- bzw. Transportmodus des Akkus eingestellt werden.

Stufe 1 **F 1**

- ✓ Akku befindet sich im Transportmodus.
 - Die elektrischen Kontakte sind getrennt und verhindern somit eine ungewollte Selbstentladung des Akkus bei Lagerung.

Stufe 2 **F 2**

- ✓ Akku befindet sich im Arbeitsmodus.
 - Die elektrischen Kontakte sind verbunden und das Gerät ist betriebsbereit.

Betrieb

Gerät einschalten (Abb. **G**)

Je fester Sie den Ein-/Ausschalter drücken, desto stärker die Blasgeschwindigkeit.

- Drücken Sie den Ein-/Ausschalter, bis Sie einen Widerstand spüren **G 1**.
- ✓ Betrieb bei halber Leistung.
- Drücken Sie den Ein-/Ausschalter weiter, um die Blasgeschwindigkeit zu erhöhen.

Boost-Modus

Der Laubbläser verfügt über einen zusätzlichen Boost-Modus für besonders starke Blasgeschwindigkeiten.

- Drücken Sie zusätzlich zum Ein-/Ausschalter den Boost-Schalter **G 2**.

Gerät ausschalten

- Um das Gerät auszuschalten, lassen Sie den Ein-/Ausschalter und ggf. den Boost-Schalter los.

Akku entnehmen (Abb. **H**)

- Drücken Sie die Akkuentriegelung **H 1**.
- Entnehmen Sie den Akku **H 2**.

Wartung

! WARNUNG !



Gefahr von Verletzungen oder Sachschäden durch sich bewegende Teile.

- Vor allen Arbeiten am Gerät den Akku entnehmen.
- Reparatur- und Wartungsarbeiten sowie den Austausch von Sicherheitselementen nur von einer qualifizierten Fachkraft oder einer Fachwerkstatt durchführen lassen.

Reinigung

- Halten Sie die Lüftungsschlitze sauber und staubfrei.

Achtung !

Spritzen Sie das Gerät keinesfalls mit Wasser oder Hochdruckreiniger ab.

Lagerung

- Führen Sie nach jeder Saison eine gründliche Reinigung an Ihrem Gerät durch.
- Lagern Sie das Gerät stets an einem trockenen und sicheren Ort, welcher unzugänglich für Kinder ist.
- Lagern Sie den Akku und den Laubbläser getrennt voneinander.
- Lagern Sie den Akku an einem kühlen und trockenen Ort. Empfohlene Lagertemperatur ca. 18 °C.
- Halten Sie den Laubbläser und insbesondere seine Plastikbestandteile fern von Bremsflüssigkeiten, Benzin, erdöhlhaltigen Produkten, Kriechölen etc. Sie enthalten chemische Stoffe, welche die Plastikbestandteile des Laubbläses beschädigen, angreifen oder zerstören können.
- Düngemittel und andere Gartenchemikalien enthalten Stoffe, die stark korrosiv auf die Metallteile des Laubbläses wirken können. Lagern Sie Ihren Laubbläser daher nicht in der Nähe dieser Stoffe.

Beseitigung von Störungen

⚠️ WARNUNG !



Gefahr von Verletzungen oder Sachschäden

- Suchen Sie im Zweifelsfall immer eine Fachwerkstatt auf.
- Stellen Sie vor jeder Prüfung oder vor Arbeiten am Gerät den Motor ab und entnehmen Sie den Akku.

Problem	Mögliche Ursache	Abhilfe
Das Gerät schaltet ab.	Der Akku ist zu heiß.	Lassen Sie den Akku abkühlen.
	Der Akku ist entladen.	Laden Sie den Akku auf.
	Temperatur des Gerätes (Elektronik) ist zu hoch.	Lassen Sie das Gerät abkühlen und reinigen Sie ggf. die Lüftungsschlitze und den Lufteinlass.
	Überstromauslösung	Suchen Sie bei erneutem Auftreten eine Fachwerkstatt auf.
Das Gerät lässt sich nicht einschalten.	Der Akku ist entladen.	Laden Sie den Akku auf.
	Überspannungsauslösung	Suchen Sie bei erneutem Auftreten eine Fachwerkstatt auf.
	Überstromauslösung	Suchen Sie bei erneutem Auftreten eine Fachwerkstatt auf.
	Temperatur des Akkus zu hoch oder zu niedrig.	Lassen Sie den Akku abkühlen bzw. aufwärmen.
	Der Akku ist defekt.	Tauschen Sie den Akku aus.

Ersatzteile und Zubehör

Bestell-Nr.	Artikel-Bezeichnung	Artikel-Beschreibung
196-651-650	POWER Base 72V	72V Ladegerät
196-652-000	POWER Base 72V Basic	72V Ladegerät
196-650-650	Li-High Energy 72V	72V Akku
731-12866	Rechen	-
746-05381	Tragegurt	-

Garantie

In jedem Land gelten die von unserer Gesellschaft oder dem Importeur herausgegebenen Garantiebestimmungen. Störungen beseitigen wir an ihrem Gerät im Rahmen der Gewährleistung kostenlos, sofern ein Material- oder Herstellungsfehler die Ursache sein sollte. Im Garantiefall wenden Sie sich bitte an Ihren Verkäufer oder die nächstgelegene Niederlassung.

EG-Konformitätserklärung



Weitere Angaben zum Gerät finden Sie auf der separat beigelegten EG-Konformitätserklärung, die ein Bestandteil dieser Betriebsanleitung ist.

Umweltgerechte Entsorgung

Elektrowerkzeuge, Zubehör und Verpackungen müssen einer umweltgerechten Wiederverwertung zugeführt werden.



Akkus/Batterien:





Werfen Sie Akkus/Batterien nicht in den Hausmüll, ins Feuer oder ins Wasser. Akkus/Batterien müssen gesammelt, recycelt oder auf umweltfreundliche

Weise entsorgt werden.

Nur für EU-Länder: Gemäß der Richtlinie 2013/56/EU müssen defekte oder verbrauchte Akkus/Batterien recycelt werden.

Werfen Sie das Elektrowerkzeug nicht in den Hausmüll! Geben Sie es in einer geeigneten Entsorgungseinrichtung ab.

Contents	
Meaning of the symbols.....	12
For your safety.....	12
Safety instructions	13
Intended use.....	14
Identification plate.....	14
Operating elements	15
Assembly.....	15
Operation.....	16
Servicing.....	16
Storage.....	16
Troubleshooting.....	17
Warranty	17
CE Declaration of Conformity.....	17
Environmentally-friendly disposal.....	17

Meaning of the symbols	
	Warning! Read the instruction manual before using for the first time!
	Caution! Do not allow any other persons to enter the danger area.
	Wear safety goggles!
	Wear ear defenders!
	Do not leave the device in the rain!

For your safety



Before using your device for the first time, read this instruction manual carefully and observe the instructions. Keep this instruction manual for later use or subsequent owners.

- Before using for the first time, you must read the safety information!
Failure to observe the instruction manual and the safety instructions can result in damage to the device and danger for the operator and other persons.
- All persons involved with set-up, operation and servicing of the device must have appropriate qualifications.

The making of unauthorised changes or conversions is not permitted

Do not make any changes to the device nor convert it to produce other devices. Such changes may result in personal injury and malfunctions.

- Repairs to the device must only be performed by trained persons who have been instructed to do so. When doing so always use original spare parts. This ensures that the safety of the device is maintained.

Information symbols in this manual

The signs and symbols in this manual should help you to use the manual and device quickly and safely.



Note
Information to ensure the most effective and practical use of the device.

- **Step**
Requires you to perform an action.

- ✓ **Action result**
This is the result of a sequence of steps.

- [1] **Item number**
Item numbers are indicated in the text by square brackets [].

- A** **Illustration label**
Illustrations are numbered with letters and identified in the text.

- 1** **Step number**
The defined sequence of steps is numbered and identified in the text.

Safety instructions

Danger levels of warning information

The following danger levels are used in this instruction manual to indicate potentially dangerous situations:

DANGER !



A dangerous situation is highly likely and, if the measures are not followed, will result in severe injury and even death.

WARNING !



A dangerous situation may occur and, if the measures are not followed, will result in severe injury and even death.

CAUTION !



A dangerous situation may occur and, if the measures are not followed, will result in slight or minor injuries.

Attention !

A possibly harmful situation may occur which if not avoided will result in property damage.

Safety information content

DANGER !



- Type and source of the danger!
- Consequences of non-observation
- Measure for preventing the danger

Protection of yourself and others

- **For safety reasons, children or persons who are not familiar with the instruction manual and operation of the leaf blower, must not use it.** The minimum age of users may be defined by local or national legislation.
- **Do not operate the leaf blower when there are people (especially children) or animals in the immediate vicinity.** Ensure children do not play with the leaf blower.
- **Stop using the device if persons (especially children) or animals are nearby.** Do not allow any other persons to enter the danger area.

- **This device must not be used by children or persons with reduced physical, sensory or mental capabilities or with inadequate experience and knowledge. Likewise persons must be familiar with this instruction manual before using the device.** The minimum age for using the device may be specified by local or national legislation.
- **Cleaning and servicing may not be carried out by children.**
- **Always wear sturdy shoes and long trousers as well as other appropriate personal protective equipment (safety glasses, ear defenders, safety gloves etc.) when working with the leaf blower.** The wearing of personal protective equipment minimises the risk of injury.
- **Persons operating the device must not be under the influence of intoxicants (e.g. alcohol, drugs or medicines).**
- **The operator or user is responsible for accidents, injuries to other people or damage to their property.**

Before use

- **Before use, make sure you are familiar with the leaf blower, its functions and controls.**
- **Do not use any leaf blower whose switch is defective and which can no longer be switched on or off.** It must be repaired by a qualified expert or workshop.
- **Read and observe the operating instructions of the power pack and its charger.**

When in use

- **Remove the power pack from the device:**
 - Whenever you leave the device unattended.
 - Before removing blockages.
 - Before checking cleaning or working on the device.
 - After impacting a foreign body to check the device for damage.
 - For immediate checking if the device starts to vibrate excessively.
- **Never leave the leaf blower unattended during breaks and store it in a secure location.**
- **Wear suitable safety goggles and ear defenders!**

Safety instructions

- **Adopt a normal posture. Ensure you are standing securely and that you maintain your balance at all times.** Pay particular attention, if you are working on a slope. Do not run, rather walk forwards at a steady pace. This will ensure that you can maintain better control of the device if unexpected situations occur.
- **Take extra care if you are walking backwards. Risk of tripping!**
- **Switch the motor off when carrying the device to or from separate working positions.**
- **Never bypass or manipulate safety devices installed on the device (e.g. by taping the push-button to the handle).**

After use

- **Switch the device off, remove the power pack and check the device for damage.**
- **If you need to clean or service the device, switch it off and remove the power pack.**
- **Ensure that ventilation slots are free from dirt.**
- **Do not clean the leaf blower using water.**
- **Store the device in a safe, dry location out of the reach of children.**
- **Do not repair the device yourself; it must be repaired by a qualified expert or workshop.**

General safety instructions

- **Never use a device with damaged or missing guards or covers.** They must be repaired or replaced by a qualified expert or workshop.
- **Spare parts must meet the requirements of the manufacturer.** Therefore use only original WOLF-Garten spare parts or spare parts approved by the manufacturer. During replacement, always observe the supplied fitting instructions and first remove the power pack.
- **Repairs must only be performed by a qualified expert or workshop.**
- **The device must not be used for purposes other than those intended because of the risk of bodily injury to the user or other persons.**
- **Only use the leaf blower in daylight or under bright artificial light.** Keep your work area clean and well lit.
- **Only use the leaf blower in dry weather conditions.** Keep it away from rain or damp. The ingress of water into the leaf blower increases the risk of an electric shock.
- **Do not touch any dangerous moving parts before the moving parts have come to a standstill and the power pack has been removed.**

Intended use

The leaf blower is intended solely for the blowing together of leaves and mowed cuttings in private households.

Any other use is classed as unintended use. The user is liable for any damages arising from unintended use.

Incorrect/abnormal use

This leaf blower should not be used in public facilities, parks, sports grounds, roads etc. nor in agriculture or forestry.

Identification plate

Position

The identification plate is located on the leaf blower casing.



Note

The label has the status of a certificate. It must never be altered or obliterated.

Layout

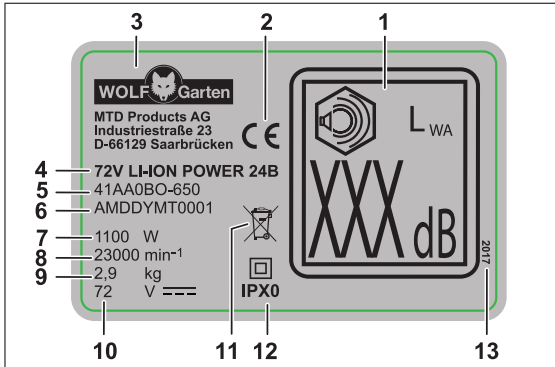

- 1 Guaranteed sound level
- 2 CE label
- 3 Manufacturer
- 4 Model name
- 5 Model number
- 6 Serial number
- 7 Power
- 8 Motor rotation speed in rpm
- 9 Weight
- 10 Rated voltage, kind of current
- 11 Disposal instruction
- 12 Protection class/IP code
- 13 Year of manufacture

Operating elements

Operating elements (Fig. 1)

- 1 Power pack release
- 2 Hook for carrying belt
- 3 Handle
- 4 Boost switch
- 5 Blowing tube locating button
- 6 Blowing tube
- 7 Attachment for short blowing tube
- 8 Attachment for long blowing tube
- 9 Power pack compartment
- 10 Leaf blower casing
- 11 On/off switch
- 12 Carrying belt
- 13 Rake ★



Information

Operating elements marked with ★ are optionally available as accessories and are not contained in the scope of the delivery.

Putting into use



Make sure the operating instructions of the POWER Base 72V / POWER Base 72V Basic charger and of the Li High Energy 72V power pack are available and that you understand them and adhere to them.

Power pack charging

WARNING !



Risk of injuries or material damage

- Only charge the power pack with charger POWER Base 72V / POWER Base 72V Basic.

Attention !

The power pack is supplied partially charged. Before first use, fully charge the power pack using the charger POWER Base 72V / POWER Base 72V Basic to ensure the full capacity of the power pack.

- ➔ Power pack charging must be carried out according to the instructions in the supplementary documentation.

Operating times

- ➔ Observe the times stipulated in local byelaws.
- ➔ Check if there are any operating time limitations with your local authorities.

Assembly

Assembly (Fig. A B C D E)

- ➔ Pick up the leaf blower casing and press the locating button.
- ➔ Press the upper part of the blowing tube **A a** on to the leaf blower casing **B**.

The blowing tube comes with a shorter **A b** and a longer **A c** attachment. Select according to the application.

- ➔ Press the attachment of your choice onto the blowing tube using a twisting movement **C**.
- ➔ Attach the carrying belt **A d** at the two hooks **D**.



Note

For safety reasons only carry the device supported over your shoulder and never around your neck.

The optional rake **A e**, is typically used to loosen wet leaves from the ground.

→ To fit the rake, push it laterally onto the mounting on the long attachment **E**.

Inserting the power pack (Fig. **F**)

WARNING !



Incorrect handling of the power pack and the charger

- Risk of injuries and material damage
- Read and observe the operating instructions of the power pack and the charger.

2 positions are available to prepare the power pack for use or transport.

Position 1 **F 1**

- ✓ The power pack is prepared for transport.
 - Electric contacts are open to prevent the power pack from self-discharging during storage.

Position 2 **F 2**

- ✓ The power pack is prepared for use.
 - Electric contacts are closed and the device is ready for use.

Operation

Switching the device on (Fig. **G**)

The harder you press the on/off switch, the higher the blowing speed.

→ Press the on/off switch until you sense a resistance **G 1**.

✓ Operation at half power.

→ Press the on/off switch further to increase the blowing speed.

Boost mode

The leaf blower has an additional boost mode for very high blowing speeds.

→ Press the boost switch **G 2** in addition to the on/off switch.

Switching the device off

→ Release the on/off switch and where applicable the boost switch to switch the device off.

Power pack removal (Fig. **H**)

→ Press the power pack release button **H 1**.

→ Remove the power pack **H 2**.

Servicing

WARNING !



Risk of injuries or material damage due to moving parts.

- Always remove the power pack prior to working on the device.
- Repair and service work as well as the replacement of safety elements must be performed by a qualified expert or workshop.

Cleaning

→ Keep the ventilation slots clean and free from dust.

Attention !

Never spray the device with water or a pressure washer.

Storage

→ Thoroughly clean your device after every season.

→ Always store the device in a dry and safe location that is inaccessible to children.

→ Store the power pack and leaf blower separately.

→ Store the power pack in a cool and dry location. Recommended storage temperature approx. 18 °C.

→ Keep the leaf blower and especially its plastic components away from brake fluids, petrol, mineral oil containing products, penetrating oils etc. They contain chemical substances that can damage, attack or destroy the plastic components of the leaf blower.

→ Fertilizers and other garden chemicals contain substances that may have a highly corrosive effect on the metal parts of the leaf blower. Therefore do not store your leaf blower in the vicinity of these substances.

Troubleshooting

⚠ WARNING !



Risk of injuries or material damage

- In case of doubt always consult a specialist workshop.
- Before any inspection or any work on the device, switch the motor off and remove the power pack.

Problem	Possible cause	Remedy
The device switches off.	The power pack is too hot.	Allow the power pack to cool.
	The power pack is discharged.	Charge the power pack.
	The temperature of the device (electronics) is too high.	Allow the device to cool and if necessary, clean the air inlet.
	Overcurrent release	If this occurs again take your device to a specialist workshop.
The device will not switch on.	The power pack is discharged.	Charge the power pack.
	Overvoltage release	If this occurs again take your device to a specialist workshop.
	Overcurrent release	If this occurs again take your device to a specialist workshop.
	Power pack temperature too high or too low.	Allow the power pack to cool or heat up.
	The power pack is defective.	Replace the power pack.

Spare parts and accessories

Order no.	Part code	Part description
196-651-650	POWER Base 72V	72V charger
196-652-000	POWER Base 72V Basic	72V charger
196-650-650	Li-High Energy 72V	72V power pack
731-12866	Rake	-
746-05381	Carrying belt	-

Warranty

The warranty conditions of our local company or importer apply in all countries. Under the terms of the warranty we will repair faults on your device free of charge, insofar as material or manufacturing defects are the cause. Should you need to call upon the warranty, please apply to the vendor of your machine or to the nearest branch.

Environmentally-friendly disposal

Electrical tools, accessories and packaging must be routed into an environmentally compatible recycling chain.



Power packs/batteries:

Do not dispose of power packs/batteries in domestic waste, by burning or throwing into water. Power packs/batteries must be collected, recycled or disposed of in an environmentally friendly manner.

For EU countries only: Defective or used power packs/batteries must be recycled in accordance with 2013/56/EU.

Do not throw your power tool away with domestic waste! Take it to a disposal facility.

CE Declaration of Conformity



Further details about the device are contained on the separately enclosed CE Declaration of Conformity, which forms part of this instruction manual.

Table des matières

Signification des symboles	18
Pour votre sécurité	18
Consignes de sécurité	19
Utilisation conforme	20
Plaque signalétique	20
Éléments de commande.....	21
Montage.....	21
Fonctionnement.....	22
Maintenance	22
Rangement	22
Dépannage	23
Garantie	23
Déclaration de conformité CE.....	23
Élimination conforme aux impératifs écologiques ..	23

Signification des symboles

**Avertissement !**

Lisez la notice d'utilisation avant la mise en service !

**Prudence !**

Tenez toujours les tierces personnes à l'écart de la zone à risques.



Porter des lunettes de protection !



Porter un casque de protection acoustique !



N'exposez pas l'appareil aux intempéries !

Pour votre sécurité



Avant d'utiliser l'appareil pour la première fois, lisez attentivement la présente notice d'utilisation et observez les instructions qu'elle contient. Conservez la présente notice d'utilisation pour toute consultation ultérieure ou la remettre à un éventuel acheteur.

- Avant la première mise en service, lisez impérativement les consignes de sécurité !
En cas de non-respect de la notice d'utilisation et des consignes de sécurité, l'appareil risque de subir des dommages et l'utilisateur et les autres personnes s'exposent à des risques.
- Toutes les personnes chargées de la mise en service, de l'utilisation et de la maintenance de l'appareil doivent disposer des qualifications requises.

Interdiction de procéder à des modifications et transformations arbitraires

Il est interdit de modifier l'appareil ou de fabriquer des appareils supplémentaires à partir de ce dernier. De telles modifications peuvent provoquer des dommages corporels et des dysfonctionnements.

- Les réparations de l'appareil sont strictement réservées aux personnes dûment mandatées et formées. Veuillez, à cette fin, toujours employer des pièces de rechange d'origine. Cela permet de préserver la sécurité de l'appareil.

Symboles d'information figurant dans la présente notice

Les repères et symboles figurant dans la présente notice vous aident à garantir une prise en main rapide et une utilisation en toute sécurité de l'appareil.

**Remarque**

Informations à propos de la méthode d'utilisation la plus efficace ou la plus pratique de l'appareil.

→ Étape de la procédure

Vous invite à réaliser une action.

✓ Résultat de la procédure

Vous trouverez ici le résultat d'une séquence d'étapes de la procédure.

[1]N° de repère

Les numéros de repère apparaissent dans le texte entre [crochets].

A Repère des illustrations

Les illustrations sont identifiées par des lettres qui apparaissent dans le texte.

① N° de l'étape de la procédure

La séquence définie des étapes de la procédure est identifiée par des numéros qui apparaissent dans le texte.

Consignes de sécurité

Niveaux de danger des mentions d'avertissement

Les niveaux de danger suivants sont employés dans la présente notice d'utilisation pour attirer l'attention sur les situations potentiellement dangereuses :

DANGER !



La situation dangereuse décrite est imminente et provoque, lorsque les mesures ne sont pas observées, de graves blessures, voire la mort.

AVERTISSEMENT !



La situation dangereuse décrite peut survenir et provoque, lorsque les mesures ne sont pas observées, de graves blessures, voire la mort.

PRUDENCE !



La situation dangereuse décrite peut survenir et provoque, lorsque les mesures ne sont pas observées, des blessures légères ou mineures.

Attention !

Une situation potentiellement dangereuse peut survenir et provoque, à moins de l'éviter, des dommages matériels.

Structure des consignes de sécurité

DANGER !



Nature et source du danger !

- Conséquences en cas de non-observation
- Mesure à prendre afin d'éviter le danger

Protection de l'utilisateur et des personnes

- **Pour des raisons de sécurité, il est interdit aux enfants et aux autres personnes qui ne connaissent pas le contenu de la notice d'utilisation d'utiliser le souffleur de feuilles.** Observer la réglementation locale relative à l'âge minimum requis de l'utilisateur.
- **Ne mettez pas le souffleur en marche tant que des personnes (en particulier des enfants) ou des animaux se trouvent à proximité immédiate de ce dernier.** Veillez également à ce que les enfants ne jouent pas avec le souffleur.

- **Interrompez l'utilisation de la machine dès que vous remarquez que des personnes (en particulier des enfants) ou des animaux se trouvent à proximité.** Tenez les tierces personnes à l'écart de la zone à risques.
- **Cet appareil ne doit pas être utilisé par des enfants, ni par des personnes dont les facultés physiques, sensorielles et intellectuelles sont limitées ou ne disposant pas de suffisamment d'expérience ou des connaissances requises. Cet appareil ne doit également pas être utilisé par les personnes qui ne sont pas familiarisées avec la présente notice d'utilisation.** Les prescriptions locales peuvent fixer une limite d'âge pour les utilisateurs.
- **Il est interdit de confier les opérations de nettoyage et de maintenance à des enfants.**
- **Lors des travaux effectués avec ou sur le souffleur, portez toujours des chaussures robustes et un pantalon ainsi que tous les équipements de protection individuelle appropriés (lunettes de protection, casque de protection acoustique, gants de travail, etc.).** Le port d'équipements de protection individuelle permet de réduire le risque de blessures.
- **Les utilisateurs de l'appareil ne doivent pas être sous l'emprise de stupéfiants (par ex. alcool, drogues ou médicaments).**
- **Les utilisateurs sont tenus responsables des accidents causés aux personnes et aux dommages causés aux biens de ces dernières.**

Avant l'utilisation

- **Avant le début des travaux, familiarisez-vous avec le souffleur, ses fonctions ainsi que ses éléments de commande.**
- **N'utilisez pas le souffleur lorsque son interrupteur est défectueux et qu'il n'est plus possible de l'allumer ou de l'éteindre.** Demandez à un technicien qualifié ou à un atelier spécialisé de réparer l'interrupteur.
- **Veillez lire et respecter la notice d'utilisation de l'accumulateur et du chargeur.**

Durant l'utilisation

- **Retirez l'accumulateur de l'appareil :**
 - chaque fois que vous vous éloignez de ce dernier.
 - avant de procéder à des déblocages.
 - avant de procéder à des travaux de contrôle ou de nettoyage sur l'appareil.
 - après être entré en contact avec un corps étranger pour vérifier si l'appareil est endommagé.
 - pour vérifier immédiatement l'appareil lorsque celui-ci commence à vibrer fortement.

Consignes de sécurité

- En cas d'interruption du travail, ne laissez jamais le souffleur sans surveillance et rangez-le dans un lieu sûr.
- Portez des lunettes de protection et un casque de protection acoustique appropriés !
- Évitez toute position anormale du corps. Veillez à une bonne stabilité et à ne pas perdre l'équilibre. Soyez particulièrement vigilant lorsque vous évoluez sur une pente. Ne courez pas et marchez à une allure modérée vers l'avant. Cela vous permettra de mieux contrôler l'appareil dans les situations inattendues.
- Faites preuve d'une grande prudence lorsque vous reculez. Risque de trébuchement !
- Pendant le transport de l'appareil depuis / vers les différents lieux de travail, coupez le moteur.
- Ne contournez et ne manipulez jamais les dispositifs de commutation installés sur l'appareil (par ex. en plaquant le bouton-poussoir contre la poignée à l'aide de fil ou de ruban adhésif).

Après l'utilisation

- Éteignez l'appareil, retirez l'accumulateur et assurez-vous que l'appareil n'est pas endommagé.
- Si vous réalisez des travaux de maintenance et de nettoyage sur l'appareil, éteignez ce dernier et retirez l'accumulateur.
- Veillez à ce que les fentes d'aération ne soient pas obstruées par des impuretés.
- Ne nettoyez pas le souffleur à l'eau.
- Conservez l'appareil en lieu sûr et sec et hors de portée des enfants.

- Ne réalisez aucune réparation sur l'appareil, confiez-les exclusivement à un technicien qualifié ou à un atelier spécialisé.

Consignes de sécurité générales

- N'employez jamais un appareil dont les dispositifs de protection ou couvercles sont endommagés ou manquants. Demandez à un technicien qualifié ou à un atelier spécialisé de les réparer ou de les remplacer le cas échéant.
- Les pièces de rechange doivent satisfaire aux exigences définies par le fabricant. N'employez par conséquent que des pièces de rechange d'origine WOLF-Garten ou des pièces dûment agréées par le fabricant. En cas de remplacement, observez toujours les instructions de montage jointes et retirez l'accumulateur.
- Ne confiez les réparations qu'à un technicien qualifié ou à un atelier spécialisé.
- En raison des dangers corporels auxquels l'utilisateur et les autres personnes sont exposés, il est interdit d'utiliser l'appareil à des fins autres que celles prévues.
- N'utilisez le souffleur qu'à la lumière du jour ou sous éclairage artificiel suffisant. Veillez à ce que la zone de travail soit propre et bien éclairée.
- N'utilisez le souffleur de feuilles que par temps sec. Protégez-le de la pluie et de l'humidité. La pénétration d'eau à l'intérieur du souffleur accroît le risque d'électrocution.
- Ne touchez aucune pièce mobile dangereuse avant que celles-ci ne se soient complètement immobilisées et avant d'avoir retiré l'accumulateur.

Utilisation conforme

Le souffleur de feuilles est exclusivement prévu pour souffler et collecter les feuilles et les résidus de tonte.

Toute autre utilisation est considérée comme étant non conforme.

L'utilisateur assume l'entière responsabilité en cas de dommages résultant d'une utilisation non conforme.

Utilisation non conforme

Ce souffleur de feuilles ne doit pas être utilisé dans les espaces publics, les parcs, les établissements sportifs, sur la voie publique ainsi que dans les secteurs agricole et sylvicole.

Plaque signalétique

Emplacement

La plaque signalétique se trouve sur le boîtier du souffleur.



Remarque

Le marquage a valeur de document officiel et il est interdit de le modifier ou de le rendre illisible.

Structure

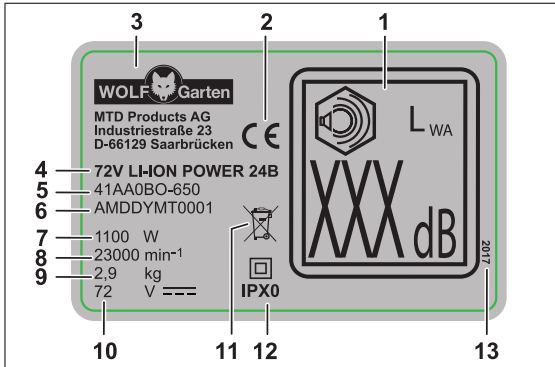

- 1 Puissance acoustique garantie
- 2 Marquage CE
- 3 Fabricant
- 4 Désignation du modèle
- 5 Numéro du modèle
- 6 Numéro de série
- 7 Puissance
- 8 Vitesse du moteur en min⁻¹
- 9 Poids
- 10 Tension nominale, type de courant
- 11 Mention relative à la mise au rebut
- 12 Classe / indice de protection
- 13 Année de fabrication

Éléments de commande

Éléments de commande (fig. 1)

- 1 Bouton de déverrouillage de l'accumulateur
- 2 Crochet pour sangle de transport
- 3 Poignée
- 4 Commutateur turbo
- 5 Bouton de blocage du tube souffleur
- 6 Tube souffleur
- 7 Embout court pour tube souffleur
- 8 Embout long pour tube souffleur
- 9 Logement de l'accumulateur
- 10 Boîtier du souffleur
- 11 Interrupteur de mise en marche / à l'arrêt
- 12 Sangle de transport
- 13 Râteau ★

**Remarque**

Les éléments marqués d'une ★ sont disponibles en option et ne sont pas compris dans la livraison.

Mise en service Documentations complémentaires



Ne mettez l'appareil en service qu'à condition de disposer des notices d'utilisation fournies du chargeur POWER Base 72V / POWER Base 72V Basic et de l'accumulateur Li High Energy 72V, de les avoir comprises et d'avoir observé leur contenu.

Charge de l'accumulateur

⚠ AVERTISSEMENT !



Risque de blessures ou de dommages matériels

- Ne charger l'accumulateur qu'avec le chargeur POWER Base 72V / POWER Base 72V Basic.

Attention !

L'accumulateur est livré partiellement chargé. Avant la première utilisation, chargez entièrement l'accumulateur avec le chargeur POWER Base 72V / POWER Base 72V Basic afin de garantir la puissance maximale de l'accumulateur.

➔ Chargez l'accumulateur conformément aux instructions figurant dans la documentation complémentaire.

Horaires de travail autorisés

- ➔ Veuillez observer les réglementations locales.
- ➔ Renseignez-vous auprès de la mairie pour connaître les horaires de travail autorisés.

Montage

Montage (fig. A B C D E)

- ➔ Saisissez le boîtier du souffleur et appuyez sur le bouton de blocage.
- ➔ Enfoncez la partie supérieure du tube souffleur **A** a sur le boîtier du souffleur **B**.

Le tube souffleur est fourni avec un embout court **A** b et un embout long **A** c. À vous de choisir l'embout adapté à l'application.

- ➔ Enfoncez l'embout de votre choix sur le tube souffleur en le faisant tourner **C**.

→ Accrochez la sangle de transport **A** d aux deux crochets **D**.



Remarque

Pour des raisons de sécurité, posez la sangle en bandoulière sur une épaule et non autour du cou.

Utilisez le râteau optionnel **A** e pour décoller les feuilles mouillées adhérant au sol.

→ Pour monter le râteau, il suffit de le glisser latéralement sur le support de l'embout long **E**.

Insertion de l'accumulateur (fig. **F**)

⚠ AVERTISSEMENT !



Mauvaise manipulation de l'accumulateur et du chargeur

- Risque de blessures et de dommages matériels
- Veuillez lire et respecter la notice d'utilisation de l'accumulateur et du chargeur.

L'enclenchement à 2 niveaux permet de sélectionner le mode de travail ou le mode de transport de l'accumulateur.

Niveau 1 **F** ①

- ✓ L'accumulateur se trouve en mode de transport.
 - Les contacts électriques sont déconnectés et empêchent ainsi une autodécharge accidentelle de l'accumulateur en cas de stockage.

Niveau 2 **F** ②

- ✓ L'accumulateur se trouve en mode de travail.
 - Les contacts électriques sont connectés et l'appareil est opérationnel.

Fonctionnement

Mise en marche de l'appareil (fig. **G**)

Plus vous appuyez fortement sur l'interrupteur de mise en marche / à l'arrêt, plus la vitesse de soufflage augmente.

→ Appuyez sur l'interrupteur de mise en marche / à l'arrêt jusqu'à ressentir une résistance **G** ①.

✓ Fonctionnement à demi-puissance.

→ Continuez d'appuyer sur l'interrupteur de mise en marche / à l'arrêt pour augmenter la vitesse de soufflage.

Mode turbo

Le souffleur dispose d'un mode turbo supplémentaire pour les vitesses de soufflage particulièrement élevées.

→ Appuyez sur le commutateur turbo en plus de l'interrupteur de mise en marche / à l'arrêt **G** ②.

Mise à l'arrêt de l'appareil

→ Pour mettre l'appareil à l'arrêt, relâchez l'interrupteur de mise en marche / à l'arrêt et éventuellement le commutateur turbo si celui-ci est actionné.

Retrait de l'accumulateur (fig. **H**)

→ Appuyez sur le bouton de déverrouillage de l'accumulateur **H** ①.

→ Retirez l'accumulateur **H** ②.

Maintenance

⚠ AVERTISSEMENT !



Risque de blessures ou de dommages matériels dû à des pièces mobiles.

- Retirer l'accumulateur avant d'effectuer des travaux sur l'appareil.
- Confier les travaux de réparation et de maintenance ainsi que le remplacement des éléments de sécurité exclusivement à un technicien qualifié ou à un atelier spécialisé.

Nettoyage

→ Maintenez les fentes d'aération propres et exemptes de poussière.

Attention !

N'aspergez jamais l'appareil avec de l'eau ou un nettoyeur haute pression.

Rangement

→ La saison une fois terminée, nettoyez minutieusement votre appareil.

→ Rangez toujours l'appareil dans un lieu sec et sûr inaccessible aux enfants.

→ Retirez l'accumulateur du souffleur avant de ranger ce dernier.

→ Rangez l'accumulateur dans un endroit frais et sec. Température de stockage recommandée env. 18°C.

→ Tenez le souffleur et notamment ses composants en plastique à l'écart des liquides inflammables, de l'essence, des produits contenant du pétrole, des huiles pénétrantes etc. Ceux-ci contiennent des substances chimiques susceptibles d'endommager, d'attaquer ou de détériorer les composants en plastique du souffleur.

→ Les engrais et autres produits phytosanitaires contiennent des substances susceptibles d'exercer une forte action corrosive sur les pièces métalliques du souffleur. Veuillez par conséquent ne pas stocker le souffleur à proximité de ces substances.

Dépannage

⚠ AVERTISSEMENT !



Risque de blessures ou de dommages matériels

- En cas de doute, n'hésitez pas à contacter un atelier spécialisé.
- Avant chaque contrôle ou avant d'effectuer des travaux sur l'appareil, éteignez le moteur et retirez l'accumulateur.

Problème	Cause possible	Solution
L'appareil s'éteint.	L'accumulateur est trop chaud.	Laissez refroidir l'accumulateur.
	L'accumulateur est déchargé.	Chargez l'accumulateur.
	La température de l'appareil (électronique) est trop élevée.	Laissez refroidir l'appareil et nettoyez éventuellement les fentes d'aération ainsi que l'arrivée d'air.
Impossible de mettre l'appareil en marche.	Déclenchement par surintensité de courant	Si l'erreur se reproduit, adressez-vous à un atelier spécialisé.
	L'accumulateur est déchargé.	Chargez l'accumulateur.
	Déclenchement à maximum de tension	Si l'erreur se reproduit, adressez-vous à un atelier spécialisé.
	Déclenchement par surintensité de courant	Si l'erreur se reproduit, adressez-vous à un atelier spécialisé.
	Température de l'accumulateur trop élevée ou trop faible.	Laissez refroidir ou chauffer l'accumulateur.
	L'accumulateur est défectueux.	Remplacez l'accumulateur.

Pièces de rechange et accessoires

Référence	Désignation de l'article	Description de l'article
196-651-650	POWER Base 72V	Chargeur 72V
196-652-000	POWER Base 72V Basic	Chargeur 72V
196-650-650	Li-High Energy 72V	Accumulateur 72V
731-12866	Râteau	-
746-05381	Sangle de transport	-

Garantie

Les dispositions de la garantie publiées par notre société ou notre importateur dans le pays respectif doivent être observées. À condition que la panne résulte d'un vice matériel ou d'un défaut de fabrication, votre appareil sera réparé à titre gracieux durant la période couverte par la garantie légale. Pour recourir à la garantie, veuillez vous adresser à votre revendeur ou à la succursale la plus proche.

Déclaration de conformité CE



La déclaration de conformité CE jointe séparément contient des informations complémentaires à propos de l'appareil. La déclaration fait partie intégrante de la notice d'utilisation.

Élimination conforme aux impératifs écologiques

Les outils électriques, accessoires et emballages doivent faire l'objet d'un recyclage respectueux de l'environnement.



Accumulateurs/piles :

Ne jetez pas les accumulateurs/piles aux ordures ménagères, dans le feu ou dans l'eau. Les accumulateurs/piles doivent faire l'objet d'une collecte, être recyclés et éliminés de manière écologique.

Uniquement pour les pays de l'UE : Conformément à la directive 2013/56/UE, les accumulateurs/piles défectueux ou usagés doivent être recyclés. Ne jetez pas l'outil électrique aux ordures ménagères ! Remettez-le à un point de collecte approprié.

Indice	
Significato dei simboli.....	24
Per la vostra sicurezza	24
Avvertenze sulla sicurezza	25
Utilizzo a norma.....	26
Targhetta.....	26
Elementi di comando	27
Montaggio.....	27
Funzionamento.....	28
Manutenzione	28
Rimessaggio.....	28
Risoluzione delle anomalie.....	29
Garanzia.....	29
Dichiarazione di conformità CE	29
Smaltimento ecocompatibile.....	29

Significato dei simboli	
	Avvertenza! Prima della messa in funzione leggere le istruzioni per l'uso!
	Attenzione! Non far avvicinare nessuno alla zona di pericolo.
	Indossare protezioni per gli occhi!
	Indossare protezioni per l'udito!
	Non esporre l'apparecchio alla pioggia!

Per la vostra sicurezza



Prima del primo utilizzo dell'apparecchio leggere attentamente le presenti istruzioni per l'uso e attenersi a quanto qui riportato. Conservare queste istruzioni per l'uso in modo da poterle consultare di nuovo in futuro o cederle al nuovo proprietario in caso di vendita dell'apparecchio.

- Prima della prima messa in funzione leggere assolutamente le avvertenze sulla sicurezza! La mancata osservanza delle istruzioni per l'uso e delle avvertenze sulla sicurezza può provocare danni all'apparecchio e mettere in pericolo l'utente e altre persone.
- Tutte le persone che si occupano della messa in funzione, dell'utilizzo e della manutenzione dell'apparecchio devono essere opportunamente qualificate.

Divieto di apportare modifiche e trasformazioni arbitrarie

È vietato apportare modifiche all'apparecchio o ricavare da esso apparecchi accessori. Tali modifiche possono provocare lesioni personali e determinare malfunzionamenti.

- Eventuali riparazioni all'apparecchio possono essere effettuate solo da persone appositamente incaricate e addestrate. A tale scopo utilizzare sempre ricambi originali. In questo modo si è certi di preservare la sicurezza dell'apparecchio.

Simboli associati alle informazioni di queste istruzioni per l'uso

I segnali e i simboli presenti in queste istruzioni per l'uso servono a consentire un utilizzo rapido e sicuro delle istruzioni per l'uso e dell'apparecchio.



Nota
Informazioni per rendere l'utilizzo dell'apparecchio il più possibile efficace e pratico.

→ Operazione

Indica un'operazione da svolgere.

✓ Risultato dell'operazione

Indica il risultato di una sequenza di operazioni.

[1] Numero di posizione

All'interno del testo i numeri di posizione sono inseriti tra parentesi quadre [].

A Identificativo figura

All'interno del testo le figure sono identificate e numerate con delle lettere.

① Numero operazione

All'interno del testo la sequenza definita delle operazioni è opportunamente numerata.

Avvertenze sulla sicurezza

Livelli di pericolo delle avvertenze

Nelle presenti istruzioni per l'uso, per segnalare le potenziali situazioni pericolose vengono utilizzati i seguenti livelli di pericolo:

PERICOLO!



Situazione di pericolo imminente che, se non evitata, provoca gravi lesioni, potenzialmente mortali.

AVVERTENZA!



Situazione potenzialmente pericolosa che, se non evitata, provoca gravi lesioni, potenzialmente mortali.

ATTENZIONE!



Situazione potenzialmente pericolosa che, se non evitata, provoca lesioni di minore o modesta entità.

Avviso!

Situazione potenzialmente negativa che, se non evitata, provoca danni materiali.

Struttura delle avvertenze sulla sicurezza

PERICOLO!



Tipo e origine del pericolo!

➤ Conseguenze della mancata osservanza

➤ Cosa fare per prevenire il pericolo

Protezione personale e di terzi

- **Per motivi di sicurezza non devono utilizzare il soffiatore i bambini e coloro che non hanno letto le istruzioni per l'uso.** Eventuali disposizioni locali potrebbero prescrivere una diversa età minima per l'utente dell'apparecchio.
- **Non mettere in funzione il soffiatore se nelle sue vicinanze sono presenti altre persone (in particolare bambini) o animali.** Assicurarsi inoltre che i bambini non giochino con il soffiatore.
- **Interrompere l'uso della macchina, quando si notano persone (in particolare bambini) oppure animali domestici nelle vicinanze.** Non fare mai avvicinare nessuno alla zona di pericolo.

- **Questo apparecchio non deve essere utilizzato da bambini e da persone con limitate capacità fisiche, sensoriali o mentali o con esperienza e conoscenze insufficienti. Inoltre, l'apparecchio non deve essere utilizzato da persone che non abbiano familiarità con le presenti istruzioni per l'uso.** Le normative locali possono prevedere un'età limite per gli utenti.
- **La pulizia e la manutenzione non devono essere eseguite da bambini.**
- **Quando si lavora con il soffiatore e si eseguono interventi su di esso, indossare sempre scarpe robuste e pantaloni lunghi, nonché gli altri necessari dispositivi di protezione individuale (occhiali di protezione, cuffie insonorizzanti, guanti da lavoro, ecc.).** Indossando i dispositivi di protezione individuale si riduce il rischio di lesioni.
- **Coloro che utilizzano l'apparecchio non devono essere sotto l'effetto di sostanze stupefacenti (ad es. alcol, droghe o farmaci).**
- **L'operatore o l'utente sono responsabili in caso di incidenti o danni ad altre persone o alle loro proprietà.**

Prima dell'uso

- **Prima di iniziare a lavorare, cercare di familiarizzare con il soffiatore, le sue funzioni e i suoi elementi di comando.**
- **Non utilizzare il soffiatore se l'interruttore è difettoso e non si riesce più ad accenderlo o spegnerlo.** Farlo riparare da un tecnico qualificato o un'officina specializzata.
- **Leggere e rispettare le istruzioni per l'uso della batteria e del relativo caricabatterie.**

Durante l'uso

- **Rimuovere la batteria dall'apparecchio:**
 - ogni volta che ci si allontana dall'apparecchio.
 - prima di rimuovere i bloccaggi.
 - prima di controllare, pulire o lavorare con l'apparecchio.
 - dopo il contatto con un corpo estraneo, per controllare se l'apparecchio è danneggiato.
 - per un controllo immediato, se l'apparecchio inizia a vibrare molto.
- **Se si interrompe il lavoro, non lasciare mai il soffiatore incustodito e riporlo in un luogo sicuro.**
- **Indossare adeguate protezioni per gli occhi e per l'udito!**

Avvertenze sulla sicurezza

- **Evitare di tenere una postura innaturale. Cercare di puntare bene i piedi a terra e di non perdere mai l'equilibrio.** Fare particolare attenzione quando ci si muove su un pendio. Non correre mai, ma procedere a passo tranquillo in avanti. In questo modo si riuscirà a meglio controllare il soffiatore nel caso in cui si dovessero presentare situazioni inaspettate.
- **Prestare particolare attenzione quando si procede all'indietro. Pericolo di inciampare!**
- **Spegnere il motore durante il trasporto da/verso i singoli punti di lavoro.**
- **I dispositivi di commutazione installati sull'apparecchio non devono essere mai bypassati o manipolati (ad es. legando l'interruttore all'impugnatura).**

Al termine dell'uso

- **Spegnere l'apparecchio, rimuovere la batteria e controllare se l'apparecchio è danneggiato.**
- **Nel caso si debbano effettuare interventi di pulizia e manutenzione sull'apparecchio, spegnere l'apparecchio e rimuovere la batteria.**
- **Verificare che le fessure di aerazione non siano sporche.**
- **Non pulire il soffiatore con acqua.**
- **Conservare l'apparecchi in un luogo sicuro, asciutto e al di fuori della portata dei bambini.**
- **Non provare a riparare da sé l'apparecchio, ma farlo fare da un tecnico qualificato o un'officina specializzata.**

Avvertenze generali sulla sicurezza

- **Non utilizzare mai l'apparecchio se i dispositivi di protezione o le coperture sono danneggiati o assenti.** Farli riparare o, se necessario, sostituire da un tecnico qualificato o un'officina specializzata.
- **Le parti di ricambio devono essere conformi ai requisiti prescritti dal costruttore.** Pertanto utilizzare solo parti di ricambio originali WOLF-Garten o parti di ricambio omologate dal costruttore. Quando si effettuano interventi di sostituzione, attenersi sempre alle indicazioni di montaggio fornite in dotazione e rimuovere la batteria.
- **Far eseguire le riparazioni esclusivamente da un tecnico qualificato o un'officina specializzata.**
- **Dato il rischio di lesioni a cui sono esposti l'utente o altre persone, l'apparecchio non deve essere utilizzato per altri scopi.**
- **Utilizzare il soffiatore solo alla luce del giorno o in presenza di una buona illuminazione artificiale.** Tenere l'area di lavoro pulita e ben illuminata.
- **Utilizzare il soffiatore solo in condizioni atmosferiche asciutte.** Non esporlo a pioggia o umidità. Eventuali infiltrazioni d'acqua all'interno del soffiatore incrementano il rischio di scossa elettrica.
- **Non toccare parti mobili pericolose prima di aver rimosso la batteria dall'apparecchio e prima che le parti mobili si siano fermate completamente.**

Utilizzo a norma

Il soffiatore è destinato esclusivamente al soffiaggio e accumulo di fogliame ed erba tagliata in ambito privato.

Ogni altro uso diverso da questo è considerato non a norma.

L'utente sarà responsabile degli eventuali danni provocati da un utilizzo non a norma.

Utilizzo non conforme

Questo soffiatore non deve essere utilizzato in aree pubbliche, parchi, impianti sportivi, su strade ecc. nonché in ambito agricolo e forestale.

Targhetta

Posizione

La targhetta si trova sul corpo del soffiatore.



Nota

La marcatura ha valore di documento legale e non deve essere modificata o resa irriconoscibile.

Struttura

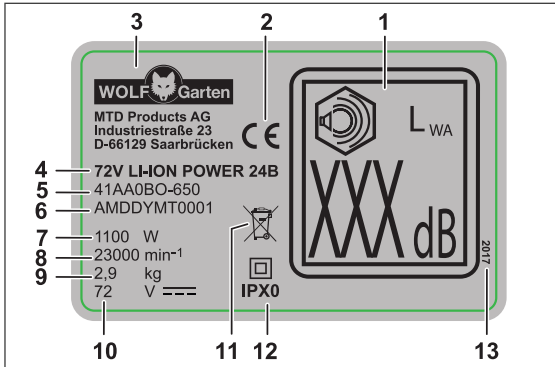

- 1 Livello di potenza sonora garantito
- 2 Marcatura CE
- 3 Costruttore
- 4 Nome modello
- 5 Numero di modello
- 6 Numero di serie
- 7 Potenza
- 8 Numero di giri del motore in giri/min
- 9 Peso
- 10 Tensione nominale, tipo di corrente
- 11 Avvertenza per lo smaltimento
- 12 Classe/grado di protezione
- 13 Anno di costruzione

Elementi di comando

Elementi di comando (Fig. I)

- 1 Sblocco batteria
- 2 Gancio per cinghia a tracolla
- 3 Maniglia
- 4 Interruttore boost
- 5 Pulsante di arresto tubo soffiatore
- 6 Tubo soffiatore
- 7 Bocchetta per tubo soffiatore corto
- 8 Bocchetta per tubo soffiatore lungo
- 9 Vano batteria
- 10 Corpo soffiatore
- 11 Interruttore di accensione/spengimento
- 12 Cinghia a tracolla
- 13 Rastrello ★

**Nota**

Gli elementi di comando contrassegnati con ★ sono disponibili come accessori opzionali e non sono inclusi nella dotazione.

Messa in funzione Documentazione integrativa



Mettere in funzione l'apparecchio solo se si dispone delle istruzioni per l'uso in dotazione del caricabatterie POWER Base 72 V/ POWER Base 72 V Basic e della batteria Li High Energy 72 V e dopo averle comprese e rispettate.

Caricamento della batteria

AVVERTENZA!

Pericolo di lesioni o danni materiali

- Caricare la batteria esclusivamente con il caricabatterie POWER Base 72 V/ POWER Base 72 V Basic.

Avviso!

La batteria viene spedita parzialmente carica. Caricare completamente la batteria con il caricabatterie POWER Base 72V/POWER Base 72V Basic prima del primo utilizzo per garantire le massime prestazioni della batteria.

- ➔ Caricare la batteria secondo le istruzioni riportate nella documentazione integrativa.

Orari per l'uso dell'apparecchio

- ➔ Attenersi alle normative regionali.
- ➔ Richiedere all'autorità competente locale quali sono gli orari per l'uso dell'apparecchio.

Montaggio

Montaggio (Fig. A B C D E)

- ➔ Prendere in mano il corpo del soffiatore e premere il pulsante di arresto.
- ➔ Spingere la parte superiore del tubo soffiatore **A** sul corpo del soffiatore **B**.

Per il tubo soffiatore la dotazione comprende una bocchetta corta **A b** e una lunga **A c**. Scegliere in base all'applicazione.

- ➔ Montare la bocchetta scelta sul tubo soffiatore in **C** con un movimento rotatorio.

- ➔ Agganciare la cinghia a tracolla **A** ai due ganci **D**.

**Nota**

Per motivi di sicurezza portare l'apparecchio solo appendendolo a una spalla e non intorno al collo.

Utilizzare il rastrello opzionale **A**, ad esempio, per staccare le foglie dal terreno.

→ Per montare il rastrello spingerlo di lato sul supporto della bocchetta lunga **E**.

Inserimento della batteria (Fig. **F**)

AVVERTENZA!



Utilizzo errato della batteria e del carica-batterie

- Pericolo di lesioni e danni materiali
- Leggere e rispettare le istruzioni per l'uso della batteria e del caricabatterie.

Per mezzo dell'incastro a 2 stadi è possibile scegliere la modalità di lavoro o trasporto.

Stadio 1 **F 1**

- ✓ La batteria si trova in modalità di trasporto.
 - I contatti elettrici sono separati e impediscono quindi un'autoscarica indesiderata della batteria durante il rimessaggio.

Stadio 2 **F 2**

- ✓ La batteria si trova in modalità di lavoro.
 - I contatti elettrici sono collegati e l'apparecchio è pronto al funzionamento.

Funzionamento

Accensione dell'apparecchio (Fig. **G**)

Più si preme a fondo l'interruttore di accensione/spegnimento, maggiore è la velocità del soffio.

→ Premere l'interruttore di accensione/spegnimento fino a sentire una resistenza **G 1**.

✓ Funzionamento a mezza potenza.

→ Continuare a premere l'interruttore di accensione/spegnimento per aumentare la velocità del soffio.

Modalità boost

Il soffiatore dispone di una modalità boost supplementare per una velocità del soffio particolarmente alta.

→ Premere l'interruttore boost **G 2** insieme all'interruttore di accensione/spegnimento.

Spegnimento dell'apparecchio

→ Per spegnere l'apparecchio rilasciare l'interruttore di accensione/spegnimento e, se necessario, l'interruttore boost.

Rimozione della batteria (Fig. **H**)

→ Premere lo sblocco della batteria **H 1**.

→ Rimuovere la batteria **H 2**.

Manutenzione

AVVERTENZA!



Pericolo di lesioni o danni materiali a causa delle parti in movimento.

- Rimuovere la batteria prima di eseguire qualsiasi lavoro sull'apparecchio.
- Far eseguire gli interventi di riparazione e manutenzione nonché la sostituzione di elementi di sicurezza da un tecnico qualificato o un'officina specializzata.

Pulizia

→ Tenere pulite e senza polvere le fessure di aerazione.

Avviso!

Non lavare mai l'apparecchio con acqua o con un'idropulitrice.

Rimessaggio

→ Al termine di ogni stagione, sottoporre l'apparecchio a un'accurata pulizia.

→ Conservare l'apparecchio in un luogo asciutto e sicuro che non sia accessibile ai bambini.

→ Conservare la batteria e il soffiatore separatamente.

→ Conservare la batteria in un luogo fresco e asciutto. Temperatura di rimessaggio consigliata circa 18 °C.

→ Tenere il soffiatore e, in particolare, le relative parti in materiale plastico lontano da liquidi dei freni, benzina, prodotti petroliferi, oli penetranti ecc. Questi ultimi contengono sostanze chimiche che possono danneggiare, intaccare o distruggere le parti in materiale plastico del soffiatore.

→ I fertilizzanti e altri prodotti chimici da giardino contengono sostanze che possono avere un effetto fortemente corrosivo sulle parti metalliche del soffiatore. Pertanto non conservare il soffiatore nelle vicinanze di queste sostanze.

Risoluzione delle anomalie

⚠️ AVVERTENZA!



Pericolo di lesioni o danni materiali

- In caso di dubbio rivolgersi sempre a un'officina specializzata.
- Prima di ogni controllo o intervento sull'apparecchio, spegnere il motore e rimuovere la batteria.

Problema	Possibile causa	Rimedio
L'apparecchio si spegne	La batteria è troppo calda.	Far raffreddare la batteria.
	La batteria è scarica.	Ricaricare la batteria.
	La temperatura dell'apparecchio (elettronica) è troppo alta.	Far raffreddare l'apparecchio e pulire eventualmente le fessure di aerazione e la presa d'aria.
	Sgancio per sovracorrente	Se il problema si ripresenta, rivolgersi a un'officina specializzata.
L'apparecchio non si accende.	La batteria è scarica.	Ricaricare la batteria.
	Sgancio per sovratensione	Se il problema si ripresenta, rivolgersi a un'officina specializzata.
	Sgancio per sovracorrente	Se il problema si ripresenta, rivolgersi a un'officina specializzata.
	Temperatura della batteria troppo alta o troppo bassa.	Far raffreddare o riscaldare la batteria.
	La batteria è difettosa.	Sostituire la batteria.

Parti di ricambio e accessori

N. d'ord.	Denominazione articolo	Descrizione articolo
196-651-650	POWER Base 72V	Caricabatterie 72V
196-652-000	POWER Base 72V Basic	Caricabatterie 72V
196-650-650	Li-High Energy 72V	Batteria 72V
731-12866	Rastrello	-
746-05381	Cinghia a tracolla	-

Garanzia

A seconda del paese fanno fede le condizioni di garanzia emesse dalla nostra società o dal nostro importatore. Eventuali anomalie dell'apparecchio verranno riparate gratuitamente nell'ambito della garanzia, a condizione che la causa sia un difetto materiale o di produzione. In caso di richiesta di garanzia, rivolgersi al proprio venditore o alla filiale più vicina.

Dichiarazione di conformità CE



Ulteriori indicazioni sull'apparecchio sono riportate sulla dichiarazione di conformità CE allegata a parte, che è parte integrante di queste istruzioni per l'uso.

Smaltimento ecocompatibile

Elettrotensili, accessori e imballaggi devono essere destinati a centri di recupero ecocompatibili.

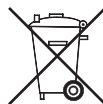

Batterie/pile:

Non gettare le batterie/pile nei rifiuti domestici, nel fuoco o nell'acqua. Le batterie/pile devono essere raccolte, riciclate o smaltite in modo ecologico.

Solo per paesi dell'UE: Ai sensi della Direttiva 2013/56/UE le batterie/pile difettose o usate devono essere riciclate.

Non gettare l'elettrotensile nei rifiuti domestici! Conferirlo a un'adeguata struttura di smaltimento.

Inhoud

Betekenis van de symbolen.....	30
Voor uw veiligheid.....	30
Veiligheidsaanwijzingen.....	31
Bedoeld gebruik.....	32
Typeplaatje	32
Bedieningselementen	33
Montage.....	33
Gebruik.....	34
Onderhoud.....	34
Opslag	34
Verhelpen van storingen.....	35
Garantie.....	35
EG-conformiteitsverklaring	35
Milieuvriendelijke recycling	35

Betekenis van de symbolen



Waarschuwing!
Lees de gebruiksaanwijzing vóór het in gebruik nemen!



Voorzichtig!
Houd derden altijd uit de buurt van de gevarezone.



Draag oogbescherming!



Draag gehoorbescherming!



Zorg dat het apparaat niet wordt blootgesteld aan regen!

Voor uw veiligheid



Vóór het eerste gebruik van uw machine deze gebruiksaanwijzing zorgvuldig lezen en opvolgen. Bewaar deze gebruiksaanwijzing voor later gebruik of de volgende eigenaar.

- Lees vóór het eerste gebruik altijd de veiligheidsaanwijzingen!
Bij het niet opvolgen van de gebruiksaanwijzing en de veiligheidsaanwijzingen, kunnen beschadigingen aan de machine en gevaren voor de bediener en andere personen ontstaan.
- Alle personen die met het in gebruik nemen, bedienen en onderhouden van de machine te maken hebben, moeten hiervoor zijn gekwalificeerd.

Verbod op eigenmachtige wijzigingen en ombouw

Het is verboden wijzigingen aan de machine aan te brengen of hier hulpapparatuur van te maken. Dergelijke wijzigingen kunnen leiden tot persoonlijk letsel en storingen.

- Reparaties aan de machine mogen alleen worden uitgevoerd door personen die hiervoor opdracht hebben gekregen en hiervoor zijn opgeleid. Gebruik hierbij altijd de originele reserveonderdelen. Zo wordt gezorgd dat de veiligheid van de machine gewaarborgd blijft.

Informatiesymbolen in deze handleiding

De tekens en symbolen in deze handleiding moeten u helpen de handleiding en de machine snel en veilig te gebruiken.



Opmerking
Informatie over het meest effectieve of praktische gebruik van het apparaat.

- **Actiestap**
Vraagt u om een actie.

- ✓ **Actieresultaat**
Hier vindt u het resultaat van een reeks actiestappen.

- [1] **Positinummer**
Positi nummers zijn in de tekst aangegeven met vierkante haakjes [].

- A Illustratieaanduiding**
Illustraties zijn met letters aangeduid en in de tekst gemarkeerd.

- 1 Actiestapnummer**
De gedefinieerde volgorde van actiestappen is genummerd in de tekst aangegeven.

Veiligheidsaanwijzingen

Gevarenniveaus van waarschuwingen

In deze gebruiksaanwijzing worden de volgende gevarenniveaus gebruikt om op potentieel gevaarlijke situaties te wijzen:

GEVAAR!



De gevaarlijke situatie doet zich onmiddellijk voor en leidt, indien de maatregelen niet worden opgevolgd, tot ernstig letsel of de dood.

WAARSCHUWING!



De gevaarlijke situatie kan ontstaan en leidt, indien de maatregelen niet worden opgevolgd, tot ernstig letsel of de dood.

VOORZICHTIG!



De gevaarlijke situatie kan ontstaan en leidt, indien de maatregelen niet worden opgevolgd, tot licht of matig letsel.

Let op!

Een mogelijk schadelijke situatie kan ontstaan en leidt, indien deze niet wordt vermeden, tot materiele schade.

Opbouw van de veiligheidsaanwijzingen

GEVAAR!



- Soort en bron van het gevaar!
- Gevolgen bij niet opvolgen
 - Maatregel voor het voorkomen van het gevaar

Bescherming van uzelf en andere personen

- **Om veiligheidsredenen mogen kinderen of andere personen die de gebruikershandleiding niet kennen, de bladblazer niet gebruiken.** Plaatselijke voorschriften kunnen de minimumleeftijd van de gebruiker bepalen.
- **Neem de bladblazer niet in gebruik, als personen (vooral kinderen) of dieren dicht in de buurt zijn.** Zorg dat kinderen niet met de machine spelen.
- **Onderbreek het gebruik van de machine, als u merkt dat er personen (vooral kinderen) of huisdieren in de buurt zijn.** Houd derden altijd uit de buurt van de gevarezone.

- **Deze machine mag niet worden gebruikt door kinderen of personen met een lichamelijke, sensorische of geestelijke beperking of door personen met onvoldoende ervaring en kennis. Ook personen die niet vertrouwd zijn met deze gebruiksaanwijzing, mogen het apparaat niet gebruiken.** Plaatselijke voorschriften kunnen een leeftijdsbeperking voor gebruikers opleggen.
- **Reiniging en onderhoud mogen niet door kinderen worden uitgevoerd.**
- **Draag bij het werken met of aan de bladblazer altijd stevige, dichte schoenen en een lange broek en andere geschikte persoonlijke beschermingsmiddelen (veiligheidsbril, gehoorbescherming, werkhandschoenen, etc.).** Het dragen van persoonlijke beschermingsmiddelen vermindert het risico op letsel.
- **Personen die de machine bedienen, mogen niet onder invloed zijn van verdovende middelen (bijv. alcohol, drugs of medicijnen).**
- **De Bediener of gebruiker is verantwoordelijk bij ongevallen en schade bij andere personen of hun eigendommen.**

Vóór het gebruik

- **Maak u voor aanvang van de werkzaamheden vertrouwd met de werking van de bladblazer en de bedieningselementen.**
- **Gebruik nooit een bladblazer waarvan de schakelaar defect is en niet meer in- of uitgeschakeld kan worden.** Laat deze door een gekwalificeerd vakman of een gespecialiseerde werkplaats repareren.
- **De bedieningshandleiding van de accu en het laadapparaat voor de accu lezen en opvolgen.**

Tijdens gebruik

- **Verwijder de accu uit de machine:**
 - altijd als u van de machine wegloupt.
 - voordat u verstoppingen verwijdert.
 - voor het controleren, reinigen of werken aan de machine.
 - na het raken van een vreemd voorwerp, om de machine te controleren op beschadigingen.
 - voor een directe controle, als de machine sterk begint te trillen.
- **Laat bij onderbrekingen van het werk de bladblazer nooit onbeheerd achter en opbergen op een veilige plaats.**
- **Draag altijd geschikte oog- en gehoorbescherming!**

Veiligheidsaanwijzingen

- **Vermijd een abnormale lichaamshouding. Zorg dat u stevig staat en altijd uw evenwicht bewaart.** Let vooral goed op als u over hellingen loopt. Ren niet, maar loop u in een rustig tempo vooruit. Zo kunt u de machine in onverwachte situaties beter onder controle houden.
- **Wees zeer voorzichtig als u achteruit loopt. Struikelgevaar!**
- **De motor bij het transport naar/van de verschillende werklocaties uitschakelen.**
- **De op de machine gemonteerde schakelinrichtingen mogen nooit worden overbrugd of verwijderd (bijv. door het vastbinden van de drukknop aan de handgreep).**

Na het gebruik

- **Schakel het apparaat uit, haal de stekker uit het stopcontact en controleer de machine op beschadiging.**
- **Bij het uitvoeren van onderhouds- en reinigingswerkzaamheden aan de machine, het apparaat uitschakelen uit en de accu verwijderen.**
- **Zorg dat de ventilatiesleuven vrij zijn van vervuilingen.**
- **De bladblazer niet reinigen met water.**
- **Het apparaat opbergen op een veilige, droge locatie en buiten bereik van kinderen.**
- **Zelf geen reparaties aan de machine uitvoeren, maar laat deze alleen door een gekwalificeerd vakman of een gespecialiseerde werkplaats uitvoeren.**

Algemene veiligheidsaanwijzingen

- **De machine mag nooit worden gebruikt met beschadigde of ontbrekende veiligheidsvoorzieningen of afdekkingen.** Laat deze door een hiervoor gekwalificeerd vakman of gespecialiseerde werkplaats repareren of indien nodig vervangen.
- **Reserveonderdelen moeten voldoen aan de door de fabrikant vastgelegde eisen.** Gebruik daarom alleen originele WOLF-Garten reserveonderdelen of de door de fabrikant goedgekeurde reserveonderdelen. Bij het vervangen altijd de meegeleverde inbouw instructies opvolgen en de accu vervangen.
- **Laat reparaties uitsluitend door een gekwalificeerd vakman of een gespecialiseerde werkplaats uitvoeren.**
- **Vanwege gevaar voor lichamelijk letsel van de gebruiker of andere personen, mag de machine niet voor andere doeleinden worden gebruikt.**
- **Gebruik de bladblazer alleen bij daglicht of goede kunstmatige verlichting.** Houd uw werkgebied schoon en goed verlicht.
- **Gebruik de bladblazer alleen bij droge weersomstandigheden.** Het apparaat niet blootstellen aan regen of andere nattigheid. Door het binnendringen van water in de bladblazer neemt het risico op een elektrische schok toe.
- **Geen bewegende gevaarlijke onderdelen aanraken, voordat de accu uit de machine is verwijderd en de bewegende onderdelen volledig tot stilstand zijn gekomen.**

Bedoeld gebruik

De bladblazer mag uitsluitend worden gebruikt voor het bij elkaar blazen van bladen en gemaaid snijgoed in een privé-omgeving.

Elk ander of verdergaand gebruik geldt als niet bedoeld gebruik. De gebruiker is aansprakelijk voor schade door niet bedoeld gebruik.

Niet-bedoeld gebruik

Gebruik deze bladblazer niet op openbaar terrein, in parken, sportparken, langs wegen, etc. en ook niet in de landbouw / bosbouw.

Typeplaatje

Positie

Het typeplaatje vindt u op de behuizing van de bladblazer.



Aanwijzing

De markering heeft officiële waarde en mag niet worden gewijzigd of onleesbaar worden gemaakt.

Opbouw

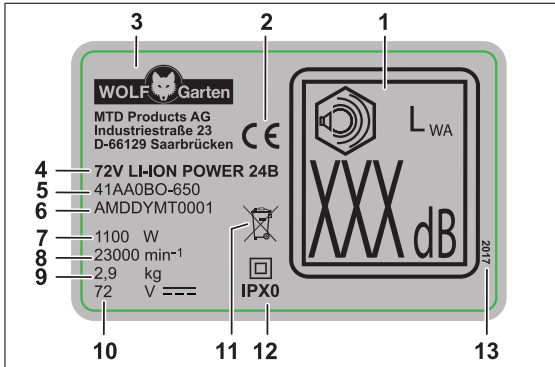

- 1 Gegarandeerde geluidsemissie
- 2 CE-aanduiding
- 3 Fabrikant
- 4 Modelnaam
- 5 Modelnummer
- 6 Serienummer
- 7 Vermogen
- 8 Motortoerental in min⁻¹
- 9 Gewicht
- 10 Nominale spanning, stroomtype
- 11 Recyclinginstructie
- 12 Beschermingsgraad/-klasse
- 13 Bouwjaar

Bedieningselementen

Bedieningselementen (afb. II)

- 1 Accuvergrendeling
- 2 Haak voor draagriem
- 3 Handgreep
- 4 Boost-schakelaar
- 5 Vergrendelingsknop blaasbuis
- 6 Blaasbuis
- 7 Opzetstuk voor blaasbuis kort
- 8 Opzetstuk voor blaasbuis lang
- 9 Accuvak
- 10 Behuizing bladblazer
- 11 Aan/uit-schakelaar
- 12 Draagriem
- 13 Hark ★

**Aanwijzing**

De met ★ gemarkeerde bedieningselementen zijn optioneel verkrijgbaar als accessoires en worden niet meegeleverd.

In gebruik nemenAanvullende documentatie



De machine pas in gebruik nemen, als u beschikt over de meegeleverde gebruiksaanwijzingen van het laadapparaat POWER Base 72V / POWER Base 72V Basic en van de accu Li High Energy 72V en u deze heeft begrepen en opgevolgd.

Accu laden

WAARSCHUWING!

Gevaar voor letsel of materiële schade

- Accu uitsluitend opladen met het laadapparaat POWER Base 72V / POWER Base 72V Basic.

Let op!

De accu wordt gedeeltelijk opgeladen geleverd. De accu voor het eerste gebruik volledig opladen met het laadapparaat POWER Base 72V / POWER Base 72V Basic laden, om de volledige capaciteit van de accu te waarborgen.

- ➔ De accu opladen volgens de aanwijzingen in de aanvullende documentatie.

Gebruikstijden

- ➔ De regionale voorschriften opvolgen.
- ➔ De toegestane gebruikstijden opvragen bij uw lokale instanties.

Montage

Montage (afb. A B C D E)

- ➔ De behuizing van de bladblazer vasthouden en op de vergrendelingsknop drukken.
- ➔ Druk het bovenste deel van de blaasbuis **A b** op de behuizing van de bladblazer **B**.

Voor de blaasbuis wordt een kort **A b** en een lang **A c** opzetstuk meegeleverd. Deze kiezen op basis van de toepassing.

- ➔ Het opzetstuk van uw keuze met een draai beweging op de blaasbuis plaatsen **C**.

- ➔ De draagriem **A d** inhaken bij de beide haken **D**.

**Aanwijzing**

Het apparaat uit veiligheidsoverwegingen alleen over uw schouder dragen en niet om uw hals.

Gebruik de optionele hark **A e**, om bijv. natte blade-
ren van de grond los te maken.

→ Voor het monteren van de hark, deze vanaf de
zijkant in de houder van het lange opzetstuk
schuiven **E**.

Accu plaatsen (afb. **F**)

WAARSCHUWING!



Verkeerd gebruik van de accu en het
laadapparaat

- Gevaar voor letsel en materiële schade
- De gebruiksaanwijzing van de accu en
het laadapparaat voor de accu lezen en
opvolgen.

Met de 2-standen vergrendeling kan de werk-, resp.
transportmodus van de accu worden ingesteld.

Stand 1 **F 1**

- ✓ Accu is in de transportmodus.
 - De elektrische contacten zijn gescheiden en
voorkomen zo ongewilde zelfontlading van de
accu tijdens opslag.

Stand 2 **F 2**

- ✓ Accu is in de werkmodus.
 - De elektrische contacten zijn verbonden en het
apparaat is gebruiksklaar.

Gebruik

Machine inschakelen (afb. **G**)

Hoe harder u op de aan/uit-schakelaar drukt, hoe
sterker de blaassnelheid zal zijn.

→ Druk op de aan/uit-schakelaar, tot een weerstand
voelbaar is **G 1**.

✓ Gebruik met halve capaciteit.

→ Druk de aan/uit-schakelaar verder door, voor het
verhogen van de blaassnelheid.

Boost-modus

De bladblazer heeft een extra boost-modus voor
zeer hoge blaassnelheden.

→ Druk naast de aan/uit-schakelaar ook op de
boost-schakelaar **G 2**.

De machine uitschakelen

→ Voor het uitschakelen van de machine, de aan/
uit-schakelaar en evt. de boost-schakelaar los-
laten.

Accu verwijderen (afb. **H**)

→ Druk op de accuontgrendeling **H 1**.

→ Verwijder de accu **H 2**.

Onderhoud

WAARSCHUWING!



Gevaar voor letsel of materiële schade
door bewegende onderdelen.

- Voor alle werkzaamheden aan de machi-
ne de accu verwijderen.
- Reparatie- en onderhoudswerkzaamhe-
den en het vervangen van veiligheidsele-
menten alleen door een gekwalificeerd
vakman of door een gespecialiseerde
werkplaats laten uitvoeren.

Reiniging

→ De ventilatiesleuven schoon en stofvrij houden.

Let op!

De bladblazer nooit met water of een hogedrukrei-
niger afsprengen.

Opslag

→ Reinig uw machine na elk seizoen grondig.

→ De machine altijd opslaan op een droge en veilige
locatie, die ontoegankelijk is voor kinderen.

→ De accu en de bladblazer gescheiden van elkaar
opslaan.

→ De accu opslaan op een koele en droge locatie.
Aanbevolen opslagtemperatuur ca. 18 °C.

→ De bladblazer en vooral de kunststofonderdelen
hiervan uit de buurt houden van remvloeistof,
benzine, aardoliehoudende producten, kruipolie,
etc. Deze bevatten chemische stoffen, die de
kunststofonderdelen van de bladblazer kunnen
beschadigen, aantasten of vernielen.

→ Meststoffen en andere tuinchemicaliën bevatten
stoffen die sterke corrosie kunnen veroorzaken
bij de metalen onderdelen van de bladblazer. Uw
bladblazer niet in de directe nabijheid van deze
stoffen opslaan.

Verhelpen van storingen

⚠ WAARSCHUWING!



Gevaar voor letsel of materiële schade

- Bezoek bij twijfel altijd een gespecialiseerde werkplaats.
- Vóór elke controle of vóór werkzaamheden, de machine uitschakelen en de accu verwijderen.

Probleem	Mogelijke oorzaak	Oplossing
Het laadapparaat schakelt uit.	De accu is te heet.	Laat de accu afkoelen.
	De accu is ontladen.	De accu opladen.
	De temperatuur van de machine (elektronica) is te hoog.	Laat de machine afkoelen en reinig evt. de ventilatiesleuven en de luchtinlaat.
De machine kan niet worden ingeschakeld.	Overstroomuitschakeling	Bezoek bij herhaald optreden een gespecialiseerde werkplaats.
	De accu is ontladen.	De accu opladen.
	Overspanningsuitschakeling	Bezoek bij herhaald optreden een gespecialiseerde werkplaats.
	Overstroomuitschakeling	Bezoek bij herhaald optreden een gespecialiseerde werkplaats.
	Temperatuur van de accu te hoog of te laag.	Laat de accu afkoelen, resp. opwarmen.
	De accu is defect.	Vervang de accu.

Reserveonderdelen en accessoires

Bestelnr.	Artikelaanduiding	Artikelomschrijving
196-651-650	POWER Base 72V	72 V laadapparaat
196-652-000	POWER Base 72V Basic	72 V laadapparaat
196-650-650	Li-High Energy 72V	72 V accu
731-12866	Hark	-
746-05381	Draagriem	-

Garantie

In elk land gelden de door ons bedrijf of door de importeur opgegeven garantiebepalingen. Storingen aan uw machine verhelpen wij binnen het kader van de garantie kosteloos, voor zover een materiaal- of productiefout hiervan de oorzaak is. Neem bij garantie contact op met uw leverancier of de vestiging bij u in de buurt.

EG-conformiteitsverklaring



Meer informatie over het apparaat vindt u in de apart bijgevoegde EG-conformiteitsverklaring, die een bestanddeel van de gebruiksaanwijzing is.

Milieuvriendelijke recycling

Elektrisch gereedschap, accessoires en verpakkingen moeten milieuvriendelijk worden gerecycled.



Accu's/batterijen:
Accu's/batterijen niet weggoien in het huishoudelijk afval, in het vuur of in het water. Accu's/batterijen moeten worden ingezameld, gerecycled of op een milieuvriendelijke wijze worden afgevoerd.

Alleen voor EU-landen: Volgens de Richtlijn 2013/56/EU, moeten defecte en verbruikte accu's/batterijen worden gerecycled. Het elektrische gereedschap niet via het huishoudelijk afval afvoeren! Het voor het recyclen inleveren bij een geschikt inzamelpunt.

Innehåll	
Symbolförklaring.....	36
För din säkerhet.....	36
Säkerhetsanvisningar.....	37
Avsedd användning.....	38
Märkskylt.....	38
Manöverorgan.....	39
Montering.....	39
Användning.....	40
Underhåll.....	40
Förvaring.....	40
Åtgärda störningar.....	41
Garanti.....	41
EU-försäkran om överensstämmelse.....	41
Miljövänlig skrotning.....	41

Symbolförklaring	
	Varning! Läs bruksanvisningen innan du börjar använda produkten!
	Var försiktig! Se till att inga personer befinner sig i riskområdet.
	Använd ögonskydd!
	Använd hörselskydd!
	Maskinen får inte utsättas för regn!

För din säkerhet



Läs bruksanvisningen noga innan du använder din maskin första gången och följ dess anvisningar. Förvara bruksanvisningen för framtida bruk eller för nästa ägare.

- Du måste ovillkorligen läsa säkerhetsanvisningarna innan du använder maskinen första gången! Om du inte följer bruksanvisningens och säkerhetsanvisningarnas instruktioner kan maskinen skadas och fara för användaren och andra personer uppstå.
- Alla som använder och underhåller maskinen måste vara rätt kvalificerade så att de kan utföra arbetet korrekt.

Förbjudet att egenmäktigt ändra eller bygga om maskinen

Det är förbjudet att utföra ändringar på maskinen eller att bygga om den till ett påbyggnadsredskap. Sådana ändringar kan orsaka personskador och att maskinen inte fungerar korrekt.

→ Reparationer måste utföras av anlitade och utbildade personer. Använd då alltid originalreservdelar. Därmed säkerställs att maskinens säkerhet upprätthålls.

Bruksanvisningens informationssymboler

Bruksanvisningens tecken och symboler hjälper dig att kunna använda bruksanvisningen och maskinen snabbt och säkert.



Information

Information om hur du använder maskinen effektivast och på bästa sätt.

→ Arbetssteg

Anger att ett arbete ska utföras.

✓ Arbetsresultat

Beskriver resultatet av arbetsstegen.

[1] Positionsnummer

Komponenternas positionsnummer anges inom hakparenteser [] i texten.

A Bildmärkning

Bruksanvisningens bilder är märkta med bokstäver som anges i texten.

1 Arbetsstegsnummer

Om arbetssteg ska utföras i en viss ordningsföljd är de numrerade och utmärkta i texten.

Säkerhetsanvisningar

Varningarnas riskgradering

Bruksanvisningen använder sig av nedanstående riskgradering för att ange potentiellt farliga situationer:

FARA !

En omedelbart föreliggande fara som leder till allvarliga skador eller dödsfall om angivna åtgärder inte följs.

VARNING !

En farlig situation kan uppstå som leder till allvarliga skador eller dödsfall om angivna åtgärder inte följs.

VAR FÖRSIKTIG !

En farlig situation kan uppstå som leder till lättare skador om angivna åtgärder inte följs.

Obs !

En eventuellt farlig situation kan uppstå som leder till sakskador om den inte undviks.

Säkerhetsanvisningarnas struktur

FARA !

Farans typ och orsak!
 ➤ Följder om anvisningar ignoreras.
 ➤ Åtgärder för att förebygga faran.

Din och andras säkerhet

- **Barn och personer som inte känner till bruksanvisningens innehåll får inte använda lövblåsen av säkerhetsskäl.** Om det finns lokala bestämmelser om minimiålder är det dessa som ska följas.
- **Använd inte lövblåsen om personer (i synnerhet barn) eller djur befinner sig i dess omedelbara närhet.** Se till att barn inte kan leka med lövblåsen.
- **Stäng av lövblåsen om du ser att personer (i synnerhet barn) eller djur finns i närheten.** Se till att inga personer befinner sig i riskområdet.

- **Maskinen får inte användas av barn eller personer med nedsatt kroppslig, sensorisk eller mental förmåga, eller av personer med otillräcklig erfarenhet och kunskap. Den får heller inte användas av personer som inte känner till innehållet i bruksanvisningen.** Det kan finnas lokala föreskrifter om minimiålder för att få använda maskinen.
- **Barn får inre rengöra eller underhålla maskinen.**
- **När du arbetar med eller på lövblåsen ska du alltid använda kraftiga skor, långbyxor samt annan lämplig personlig skyddsutrustning (skyddsglasögon, hörselskydd, arbetshandskar o.s.v.).** Personlig skyddsutrustning minskar risken för personskador.
- **Personer som använder maskinen får inte vara drogpåverkade (t.ex. av alkohol, narkotika eller läkemedel).**
- **Ägaren eller användaren ansvarar själv om andra personer eller deras egendom skadas.**

Före användningen

- **Bekanta dig med lövblåsen, dess funktioner och manöverorgan innan du börjar använda den.**
- **Lövblåsen får inte användas om dess brytare är defekt och inte längre kan slås till eller från.** Den måste repareras av en kvalificerad fackman eller på en specialistverkstad.
- **Läs och följ anvisningarna i batteriets och batteriladdarens bruksanvisningar.**

Under användningen

- **Ta ut batteriet ur maskinen:**
 - Varje gång du avlägsnar dig från maskinen.
 - Innan du avlägsnar blockeringar och stopp i maskinen.
 - Innan du kontrollerar, rengör eller arbetar på maskinen.
 - Efter att maskinen kommit i kontakt med ett främmande föremål och du ska kontrollera om den har skadats.
 - Vid omedelbar kontroll om maskinen börjar vibrera omåttligt mycket.
- **Lämna inte lövblåsen utan uppsikt om du avbryter arbetet och ställ den på en säker plats.**
- **Använd ögon- och hörselskydd som lämpar sig för arbetet!**

Säkerhetsanvisningar

- **Undvik onormala kroppsställningar. Stå stadigt och håll balansen hela tiden.** Var särskilt uppmärksam när du arbetar på lutande underlag. Spring inte, utan gå framåt i långsam takt. Då kan du kontrollera maskinen bättre om något oväntat inträffar.
- **Var särskilt försiktig om du går baklänges. Snubbelrisk!**
- **Stäng av motorn under transport från/till olika arbetsställen.**
- **Kopplingsanordningar som är installerade på maskinen får inte förbikopplas eller manipuleras (t.ex. för att binda fast tryckbrytaren i handtaget).**

Efter användningen

- **Stäng av maskinen, ta ut batteriet och kontrollera om maskinen har några skador.**
- **Om du ska underhålla eller rengöra maskinen ska du stänga av den och ta ut batteriet.**
- **Var noga med att ventilationsöppningarna inte är smutsiga.**
- **Lövlåsen får inte rengöras med vatten.**
- **Förvara maskinen på en säker torr plats utom räckhåll för barn.**
- **Försök inte själv reparera maskinen, låt en kvalificerad fackman eller en specialistverkstad reparera den.**

Allmänna säkerhetsanvisningar

- **Maskinen får inte användas om skyddsanordningar och kåpor är skadade eller saknas.** De måste repareras eller eventuellt bytas av en kvalificerad fackman eller på en specialistverkstad.
- **Reservdelar måste uppfylla tillverkarens angivna krav.** Använd därför bara WOLF-Garten-originalreservdelar eller reservdelar som har godkänts av tillverkaren. Observera alltid medföljande monteringsanvisningar när du byter delar och ta ut batteriet.
- **Reparationer ska endast utföras av en kvalificerad fackman eller på en specialistverkstad.**
- **Maskinen får inte användas för andra syften på grund av risken att användaren eller andra personer kan råka ut för kroppsskador.**
- **Lövlåsen ska endast användas i dagsljus eller vid god artificiell belysning.** Håll arbetsområdet rent och väl belyst.
- **Lövlåsen ska endast användas i torrt väder.** Den ska inte komma i kontakt med regn eller väta. Om vatten tränger in i lövlåsen ökar risken för elstötar.
- **Rör inte vid farliga, rörliga delar innan du har tagit ut batteriet ur maskinen och de rörliga delarna står helt stilla.**

Avsedd användning

Lövlåsen är uteslutande avsedd privat användning för att blåsa samman löv och klippt gräs.

All annan användning gäller som icke avsedd användning.

Användaren ansvarar själv för skador som uppstår på grund av icke avsedd användning.

Icke avsedd användning

Lövlåsen ska inte användas i offentliga anläggningar, parker, idrottsplatser, på gator o.s.v., eller i jord- och skogsbruk.

Märkskylt

Placering

Märkskylten sitter på lövlåsens kapsling.



Information

Märkningen gäller som certifikat och får inte ändras eller göras oläslig.

Struktur

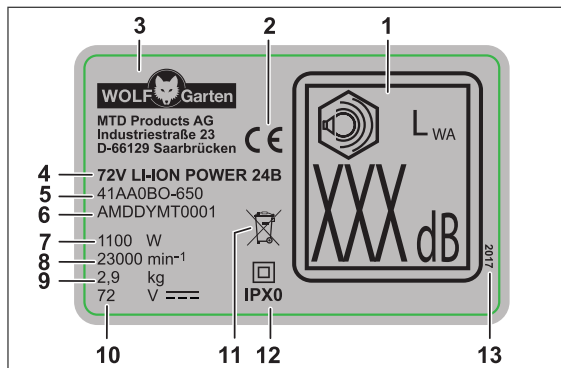

- 1 Garanterad bullernivå
- 2 CE-märkning
- 3 Tillverkare
- 4 Modellnamn
- 5 Modellnummer
- 6 Serienummer
- 7 Effekt
- 8 Motorvarvtal i min⁻¹
- 9 Vikt
- 10 Märkspänning, strömtyper
- 11 Avfallshantering
- 12 Kapslingsklass/skyddstyp
- 13 Tillverkningsår

Manöverorgan

Manöverorgan (bild I)

- 1 Batteriupplåsning
- 2 Krok till bärsela
- 3 Handtag
- 4 Boost-brytare
- 5 Spärrknapp blåsör
- 6 Blåsör
- 7 Tillsats för kort blåsör
- 8 Tillsats för långt blåsör
- 9 Batterifack
- 10 Kapsling lövblås
- 11 Till-/frånbrytare
- 12 Bärsela
- 13 Kratta ★



Information

Manöverorgan märkta med ★ är tillbehör som kan väljas till och ingår inte i leveransen.

AnvändningKompletterande dokumentation



Du får inte använda maskinen innan du har läst, förstått samt beaktat medföljande bruksanvisningar till laddaren POWER Base 72V/ POWER Base 72V Basic och batteriet Li High Energy 72V.

Ladda batteriet

⚠ VARNING !



Risk för person- och saksador.

- Batteriet får endast laddas med laddaren POWER Base 72V/ POWER Base 72V Basic.

Obs !

Batteriet är delvis laddat vid leveransen. Ladda upp batteriet helt med laddaren POWER Base 72V/ POWER Base 72V Basic innan det används första gången för att säkerställa batteriets fullständiga kapacitet.

➔ Batteriet laddas enligt anvisningarna i den kompletterande dokumentationen.

Användningstider

- ➔ Var vänlig följ lokala föreskrifter.
- ➔ Kontakta den som är lokalt ansvarig för att informera dig om vilka tider du får använda maskinen.

Montering

Montering (bild A B C D E)

- ➔ Håll lövblåsens kapsling i handen och tryck på spärrknappen.
- ➔ Tryck blåsörets **A a** övre del på lövblåsens kapsling **B**.

Det finns en kort **A b** och en lång **A c** tillsats till blåsöret. Välj den längd som passar till arbetet.

- ➔ Tryck och vrid samtidigt fast den valda tillsatsen på blåsöret **C**.

➔ Haka fast bärselen **A d** i båda krokarna **D**.



Information

Av säkerhetsskäl ska du alltid bära maskinen över en axel, inte runt halsen.

Använd krattan **A e**, som finns som tillval, för att t.ex. lossa våta löv från marken.

→ Krattan monteras genom att den skjuts på den långa tillsatsens fäste **E** från sidan.

Sätta in batteriet (bild **F**)

VARNING !



Felaktig hantering av batteri och laddare

→ Risk för person- och saksador.

➤ Läs och följ anvisningarna i batteriets och batteriladdarens bruksanvisningar.

2-steps fasthakningen används för att ställa in batteriets arbets- och transportläge.

Steg 1 **F 1**

✓ Batteriet är i transportläget.

- Elkontakterna är fränskilda så att batteriet inte kan självurladdas under förvaring.

Steg 2 **F 2**

✓ Batteriet är i arbetsläget.

- Elkontakterna är anslutna och maskinen är redo för drift.

Användning

Starta maskinen (bild **G**)

Ju hårdare du trycker på till-/frånbrytaren, desto högre blir blåshastigheten.

→ Tryck på till-/frånbrytaren tills du känner ett motstånd **G 1**.

✓ Användning med halv effekt.

→ Fortsätt trycka på till-/frånbrytaren för att öka blåshastigheten.

Boost-läge

Lövblåsen har ett boost-läge för extra hög blåshastighet.

→ Tryck då även på boost-brytarens **G 2** till-/frånbrytare.

Stänga av maskinen

→ Släpp till-/frånbrytaren och ev. boost-brytare för att stänga av maskinen.

Ta ut batteriet (bild **H**)

→ Tryck på batteriupplåsningen **H 1**.

→ Ta ut batteriet **H 2**.

Underhåll

VARNING !



Risk för person- och saksador på grund av rörliga delar.

- Ta ut batteriet före alla arbeten på maskinen.
- Reparationer och underhåll samt byte av säkerhetsanordningar måste utföras av en kvalificerad fackman eller på en specialistverkstad.

Rengöring

→ Se till att ventilationsöppningarna är rena och fria från damm.

Obs !

Spola aldrig maskinen med vatten eller en högtrycksvätt.

Förvaring

→ Rengör maskinen noga efter varje säsong.

→ Maskinen ska förvaras på en torr, säker plats och utom räckhåll för barn.

→ Förvara batteriet och lövblåsen var för sig.

→ Förvara batteriet torrt och svalt. Rekommenderad förvaringstemperatur ca 18 °C.

→ Se till att lövblåsen, och i synnerhet dess delar av plast, inte kommer i kontakt med bromsvätska, bensin, produkter som innehåller petroleum, penetrerande oljor o.s.v. Dessa innehåller kemiska substanser som kan skada, angripa eller förstöra lövblåsens plastdelar.

→ Gödsel och andra trädgårdskemikalier kan ha en kraftig korrosiv inverkan på lövblåsens metalldelar. Därför ska du inte förvara lövblåsen nära dessa ämnen.

Åtgärda störningar

⚠ VARNING !



Risk för person- och saksador.

- Kontakta alltid en specialistverkstad om du är osäker.
- Stäng alltid av motorn och ta ut batteriet före alla arbeten och kontroller på maskinen.

Problem	Möjlig orsak	Åtgärd
Maskinen stängs av.	Batteriet är för varmt.	Låt batteriet svalna.
	Batteriet är urladdat.	Ladda batteriet.
	Maskinens (elektronikens) temperatur är för hög.	Låt maskinen svalna och rengör ventilationsöppningarna och luftinsläppet om det behövs.
	Överströmsutlösning	Kontakta en specialistverkstad om problemet återkommer.
Maskinen kan inte startas.	Batteriet är urladdat.	Ladda batteriet.
	Överspänningsutlösning	Kontakta en specialistverkstad om problemet återkommer.
	Överströmsutlösning	Kontakta en specialistverkstad om problemet återkommer.
	Batteriets temperatur för hög eller låg.	Låt batteriet svalna eller bli varmare.
	Batteriet är defekt.	Byt ut batteriet.

Reservdelar och tillbehör

Beställningsnr	Artikel-beteckning	Artikel-beskrivning
196-651-650	POWER Base 72V	72V laddare
196-652-000	POWER Base 72V Basic	72V laddare
196-650-650	Li-High Energy 72V	72V batteri
731-12866	Kratta	-
746-05381	Bärsele	-

Garanti

För alla länder gäller garantibestämmelserna som överlämnas av vårt företag eller av importören. Vi åtgärdar fel på din maskin gratis inom ramen för garantin om felet beror på material- eller tillverkningsfel. Kontakta återförsäljaren eller närmaste filial i garantiärenden.

EU-försäkran om överensstämmelse



Mer information om maskinen finns i den separat medföljande EU-försäkran om överensstämmelse, som är en del av denna bruksanvisning.

Miljövänlig skrotning

Elmaskiner, tillbehör och förpackningar måste återvinnas miljövänligt.



Batterier:

Batterier får inte kastas bland hushållssopor, i öppen eld eller i vattendrag. Batterier måste deponeras, återvinnas eller avfallshandteras miljövänligt.

Gäller endast EU-länder: I enlighet med direktiv 2013/56/EG måste defekta eller förbrukade batterier återvinnas.

Elmaskinen får inte kastas bland hushållssoporna! Lämna in dem till en deponeringsstation.

Indhold	
Symbolforklaring.....	42
For din egen sikkerheds skyld.....	42
Sikkerhedsanvisninger	43
Formålsbestemt anvendelse	44
Typeskilt.....	44
Betjeningselementer.....	45
Montering.....	45
Drift.....	46
Vedligeholdelse	46
Opbevaring.....	46
Afhjælpning af fejl.....	47
Garanti.....	47
CE-overensstemmelseserklæring	47
Miljøvenlig bortskaffelse	47

Symbolforklaring	
 	Advarsel! Læs betjeningsvejledningen før ibrugtagning!
 	Forsigtig! Sørg altid for, at tredjeparter er uden for fareområdet.
	Bær øjenbeskyttelse!
	Bær høreværn!
	Udsæt ikke apparatet for regn!

For din egen sikkerheds skyld



Læs denne betjeningsvejledning omhyggeligt før første brug af dit apparat, og følg den nøje. Opbevar denne betjeningsvejledning til senere brug eller senere ejere.

- Du skal ubetinget læse sikkerhedsanvisningerne før første ibrugtagning!
Ved manglende overholdelse af betjeningsvejledningen og sikkerhedsanvisningerne kan maskinen blive beskadiget, og der kan opstå farer for brugeren og andre personer.
- Alle personer, der er beskæftiget med ibrugtagning, betjening og vedligeholdelse af maskinen, skal være tilsvarende kvalificeret.

Forbud mod egenmægtige ændringer eller ombygninger

Det er forbudt at foretage ændringer på apparatet eller at fremstille ekstraudstyr af denne. Sådanne ændringer kan føre til personskader og fejlfunktioner.

- Reparationer på maskinen må udelukkende udføres af personer, der har beføjelse til og er trænet i det. Brug altid originale reservedele til dette formål. På den måde sikres det, at apparatets sikkerhed opretholdes.

Informationssymboler i denne vejledning

Tegnene og symbolerne i denne vejledning er beregnet som en hjælp til hurtig og sikker anvendelse af maskinen og vejledningen.



Henvisning
om den mest effektive og praktiske anvendelse af apparatet.

→ Handlingstrin

Opfordrer til handling.

✓ Handlingsresultat

Her finder du resultatet af en række handlingstrin.

[1] Positionsnummer

Positionsnumre er markeret med skarpe parenteser [] i teksten.

Illustrationsmærkning

Billeder er nummereret med bogstaver og er markeret i teksten.

Nummer på handlingstrin

Den definerede række af handlingstrin er nummereret og markeret i teksten.

Sikkerhedsanvisninger

Fareniveauer for advarsler

I denne betjeningsvejledning anvendes følgende fareniveauer til at gøre opmærksom på potentielt farlige situationer:

FARE!



Den farlige situation er umiddelbart forestående og fører, hvis forholdsreglerne ikke følges, til svære kvæstelser eller endda død.

ADVARSEL!



Den farlige situation kan opstå og fører, hvis forholdsreglerne ikke følges, til svære kvæstelser eller endda død.

FORSIGTIG!



Den farlige situation kan opstå og fører, hvis forholdsreglerne ikke følges, til lette eller mindre kvæstelser.

OBS!

Der kan opstå en potentielt skadelig situation, der kan føre til materiel skade, hvis den ikke undgås.

Sikkerhedsanvisningernes opbygning

FARE!



Farens type og kilde!

- Følger ved manglende overholdelse
- Forholdsregler til undgåelse af farer

Egen- og personbeskyttelse

- **Af sikkerhedsgrunde må børn eller andre personer, som ikke er bekendt med betjeningsvejledningen, ikke bruge løvblæseren.** Brugers mindstealder kan være fastlagt i lokale bestemmelser.
- **Tag ikke løvblæseren i brug, når der befinder sig personer (specielt børn) eller dyr i umiddelbar nærhed.** Sørg for, at børn aldrig leger med løvblæseren.
- **Afbryd brugen af maskinen, hvis der er personer (specielt børn) eller husdyr i nærheden.** Hold tredjeparter uden for fareområdet.

- **Dette apparat må ikke anvendes af børn og ikke af personer med begrænsede fysiske, sensoriske eller mentale evner eller med utilstrækkelig erfaring og viden. Ligeledes må apparatet ikke anvendes af personer, som ikke er fortrolig med betjeningsvejledningen.** Lokale bestemmelser kan fastlægge en aldersbegrænsning for brugeren.
- **Rengøring og vedligeholdelse må ikke udføres af børn.**
- **Ved arbejde med eller på løvblæseren skal du altid bære faste sko og lange bukser samt yderligere passende egnet personligt sikkerhedsudstyr (beskyttelsesbriller, høreværn, arbejdshandsker etc.).** Når du bærer personligt sikkerhedsudstyr, reduceres risikoen for kvæstelser.
- Personer, der betjener apparatet, må ikke være påvirket af rusmidler (f.eks. alkohol, narkotika eller medicin).
- **Brugeren er ansvarlig for ulykker eller skader på andre mennesker eller deres ejendom.**

Før anvendelsen

- **Gør dig fortrolig med løvblæseren og dens funktion samt dens betjeningslementer før start på arbejdet.**
- **Brug aldrig løvblæseren, hvis dennes kontakt er defekt og ikke længere kan tændes eller slukkes.** Få evt. beskadigelse repareret af en kvalificeret fagmand eller på et specialværksted.
- **Læs og overhold betjeningsvejledningen til batteri og oplader.**

Under anvendelse

- **Fjern batteriet fra apparatet:**
 - når du selv fjerner dig fra apparatet.
 - inden du fjerner blokeringer.
 - inden du kontrollerer, rengør eller arbejder på apparatet.
 - efter kontakt med et fremmedlegeme for at kontrollere apparatet for skader.
 - inden kontrol, hvis apparatet begynder at vibrere stærkt.
- **Lad aldrig løvblæseren være uden opsyn under arbejdsafbrydelser, og opbevar den på et sikkert sted.**
- **Bær egnet øjenbeskyttelse og høreværn!**

Sikkerhedsanvisninger

- **Undgå en unormal kropsholdning. Sørg for at stå sikkert, og bevar på alle tidspunkter balancen.** Vær særligt opmærksom, når du bevæger dig på en skråning. Løb aldrig, men bevæg dig fremad i rolig gang. På den måde kan du bedre kontrollere apparatet i uventede situationer.
- **Vær særligt forsigtig, når du går baglæns. Der er risiko for at snuble!**
- **Sluk apparatet ved transport fra/til et andet arbejdssted.**
- **Omgå og fjern aldrig de på apparatet installerede betjeningsanordninger (f.eks. ved at binde afbryderen fast til grebet).**

Efter anvendelse

- **Sluk apparatet, fjern batteriet og kontrollér apparatet for beskadigelser.**
- **Hvis du udfører vedligeholdelses- og rengøringsarbejder på apparatet, skal du slukke det og fjerne batteriet.**
- **Sørg for at udluftningsåbninger er fri for tilsudsninger.**
- **Rengør ikke løvblæseren med vand.**
- **Opbevar apparatet på et sikkert, tørt sted og utilgængeligt for børn.**
- **Udfør ikke selv reparationer på apparatet, men overlad det til en kvalificeret fagmand eller et specialværksted.**

Generelle sikkerhedsanvisninger

- **Brug aldrig et apparat med beskadigede eller manglende beskyttelsesanordninger eller af-dækninger.** Få disse repareret eller udskiftet af en dertil kvalificeret fagmand eller på et specialværksted.
- **Reserve dele skal opfylde de krav, der er fastlagt af producenten.** Brug derfor udelukkende originale WOLF-Garten-reserve dele eller reserve dele, der er godkendt af producenten. Overhold altid de medfølgende monteringsanvisninger ved udskiftning og fjern batteriet.
- **Få udelukkende reparationer udført af en kvalificeret fagmand eller på et specialværksted.**
- **På grund af risikoen for kvæstelse af brugeren eller andre personer må maskinen ikke anvendes til formål, den ikke er beregnet til.**
- **Anvend udelukkende løvblæseren i dagslys eller ved godt kunstig belysning.** Hold altid dit arbejdsområde rent og godt belyst.
- **Anvend udelukkende løvblæseren i tørt vejr.** Hold den væk fra regn eller fugt. Indtrængen af vand i løvblæseren øger risikoen for et elektrisk stød.
- **Berør ingen bevægelige, farlige dele, før batteriet er blevet fjernet fra apparatet og de bevægelige dele står helt stille.**

Formålsbestemt anvendelse

Denne løvblæser er udelukkende beregnet til sammenblæsning af blade og afskåret materiale inden for det private område.

Enhver anden anvendelse anses for ikke-formålsbestemt. Brugeren hæfter for skader, der opstår ved ikke-formålsbestemt anvendelse.

Ikke-formålsbestemt anvendelse

Denne løvblæser bør ikke bruges i offentlige anlæg, parker, idrætsanlæg, på gader og veje osv. samt inden for land- og skovbrug.

Typeskilt

Position

Du finder typeskiltet på løvblæserens hus.



Henvisning

Mærkningen har certifikatværdi og må ikke ændres eller gøres ulæselig.

Opbygning

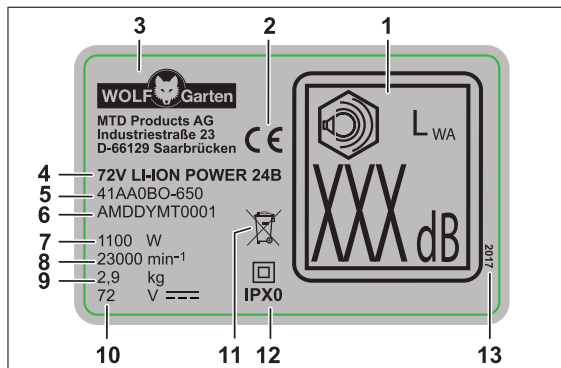

- 1 Garanteret lydeffekt
- 2 CE-mærkning
- 3 Producent
- 4 Modelnavn
- 5 Modelnummer
- 6 Serienummer
- 7 Ydeevne
- 8 Motoromdrejningstal i min⁻¹
- 9 Vægt
- 10 Mærkespænding, strømtype
- 11 Bortskaffelsesanvisninger
- 12 Beskyttelsesklasse/beskyttelsestype
- 13 Konstruktionsår

Betjeningslementer

Betjeningslementer (Fig. 1)

- 1 Batterilås
- 2 Krog til bæreselen
- 3 Holdegreb
- 4 Boost-kontakt
- 5 Låseknop blæserør
- 6 Blæserør
- 7 Kort mundstykke til blæserør
- 8 Langt mundstykke til blæserør
- 9 Batterirum
- 10 Løvblæserhus
- 11 Tænd-/sluk-kontakt
- 12 Bæresele
- 13 Rive ★

**Henvisning**

De med ★ mærkede betjeningslementer fås som ekstratilbehør og er ikke med i leveringsomfanget.

IbrugtagningSupplerende dokumentationer



Tag først apparatet i brug, når du har forstået og overholdt de medfølgende betjeningsvejledninger til POWER Base 72V / POWER Base 72V Basic opladeren og til Li-High Energy 72V batteriet.

Opladning af batteri

ADVARSEL!

Fare for kvæstelser eller materielle skader
 ➤ Batteriet må udelukkende oplades med POWER Base 72V / POWER Base 72V Basic opladeren.

OBS!

Batteriet leveres delvist opladet. Oplad batteriet fuldstændigt med POWER Base 72V / POWER Base 72V Basic opladeren inden første anvendelse for at sikre den fulde ydelse af batteriet.

→ Oplad batteriet tilsvarende anvisningerne i den supplerende dokumentation.

Driftstider

→ Overhold de lokale bestemmelser.
 → Forhør dig om driftstider hos de lokale myndigheder.

Montering

Montering (Fig. A B C D E)

→ Hold løvblæserens hus i hånden og tryk på låseknappen.
 → Sæt blæserørets **A** a øverste del på løvblæserens **B** hus.

Der er vedlagt et kort **A** b og et langt mundstykke **A** c til blæserøret. Vælg afhængig af anvendelse.

→ Sæt det valgte mundstykke på blæserøret **C** med en drejebevægelse.

→ Fastgør bæreselen **A** d i de to kroge **D**.

**Henvisning**

Bær af sikkerhedsgrunde kun apparatet hængt over en skulder og ikke omkring halsen.

Brug den ekstra rive **A e** til f.eks. at løsne våde blade fra underlaget.

→ Monter riven ved at skubbe den sideværts på det lange mundstykkets **E** holder.

Isætning af batteri (Fig. F)

ADVARSEL!



Forkert håndtering af batteri og oplader

→ Fare for kvæstelser eller materielle skader

➤ Læs og overhold betjeningsvejledningen til batteri og oplader.

Ved hjælp af det 2-trins indgreb kan batteriets arbejds- eller opbevarings- og transporttilstand indstilles.

Trin 1 **F 1**

- ✓ Batteriet befinder sig i transportmodus.
 - De elektriske kontakter er afbrudt og forhindrer dermed en uønsket selvafledning af batteriet.

Trin 2 **F 2**

- ✓ Batteriet befinder sig i arbejdsmodus.
 - De elektriske kontakter er forbundet, og apparatet er klar til drift.

Drift

Tænd apparatet (Fig. G)

Jo hårdere du trykker på Tænd-/Sluk kontakten, jo højere bliver blæsehastigheden.

→ Tryk på Tænd-/Sluk kontakten, indtil du mærker modstand **G 1**.

✓ Brug med halv ydelse.

→ Tryk hårdere på Tænd-/Sluk kontakten for at øge blæsehastigheden.

Boost-modus

Løvblæseren har en ekstra boost-modus til særligt høje blæsehastigheder.

→ Tryk på Tænd-/Sluk kontakten og på boost-kontakten **G 2**.

Sluk apparatet

→ For at slukke apparatet, slipper du Tænd-/Sluk kontakten og i givet fald boost-kontakten.

Udtagning af batteri (Fig. H)

→ Tryk på batterilåsen **H 1**.

→ Tag batteriet ud **H 2**.

Vedligeholdelse

ADVARSEL!



Fare for kvæstelser eller materielle skader grundet bevægelige dele

➤ Fjern batteriet inden alle arbejder på apparatet

➤ Få udelukkende reparations- og vedligeholdelsesarbejder samt udskiftning af sikkerhedselementer udført af en kvalificeret fagmand eller på et specialværksted.

Rengøring

→ Hold ventilationsslidserne rene og støvfri.

OBS!

Rengør under ingen omstændigheder apparatet med vand eller højtryksrensere.

Opbevaring

→ Foretag en grundig rengøring af dit apparat efter hver sæson.

→ Opbevar altid apparatet på et tørt og sikkert sted, og utilgængeligt for børn.

→ Opbevar batteriet og løvblæseren separat.

→ Opbevar batteriet på et køligt og tørt sted. Anbefalet opbevaringstemperatur ca. 18 °C.

→ Hold løvblæseren og især dens plastikdele væk fra bremsevæske, benzin, råolieholdige produkter, krybeolier etc. Disse indeholder kemiske stoffer, som skader, angriber eller ødelægger løvblæserens plastikdele.

→ Gødningmidler og andre havekemikalier indeholder stoffer, der kan virke stærkt korrosive på løvblæserens metaldele. Opbevar derfor ikke din løvblæser i nærheden af disse stoffer.

Afhjælpning af fejl

⚠ ADVARSEL!



Fare for kvæstelser eller materielle skader

- Henvend dig altid til et autoriseret værksted i tvivlstilfælde.
- Stands motoren og fjern batteriet ud inden enhver kontrol eller arbejder på apparatet.

Problem	Mulig årsag	Afhjælpning
Apparatet slår fra.	Batteriet er for varmt.	Lad batteriet afkøle.
	Batteriet er afladet.	Oplad batteriet.
	Apparatets temperatur (elektronik) er for høj.	Lad batteriet afkøle og rengør om nødvendigt ventilationsslidser og luftindtag.
	Overstrømsudløsning	Kontakt et specialværksted, hvis problemet opstår igen.
Apparatet kan ikke tændes.	Batteriet er afladet.	Oplad batteriet.
	Overspændingsudløsning	Kontakt et specialværksted, hvis problemet opstår igen.
	Overstrømsudløsning	Kontakt et specialværksted, hvis problemet opstår igen.
	Batteriets temperatur er for høj eller lav.	Lad batteriet afkøle af eller varme op.
	Batteriet er defekt.	Udskift batteriet.

Reserve dele og tilbehør

Bestil-nr.	Artikelbetegnelse	Artikelbeskrivelse
196-651-650	POWER Base 72V	72V oplader
196-652-000	POWER Base 72V Basic	72V oplader
196-650-650	Li-High Energy 72V	72 V Batteri
731-12866	Rive	-
746-05381	Bæresele	-

Garanti

I alle lande gælder de af vores virksomhed eller importøren udgivne garantibestemmelser. Vi afhjælper fejl gratis på din maskine inden for rammerne af garantiydelsen, hvis årsagen er en materiale- eller produktionsfejl. Du bedes i garantitilfælde kontakte din forhandler eller den nærmeste afdeling af vores firma.

Miljøvenlig bortskaffelse

El-værktøjer, tilbehør og emballager bør tilføres et miljøvenligt genbrugssystem.



Batterier:
Smid ikke batterier i husholdningsaffaldet, på ild eller i vandet. Batterier bør samles, genbruges eller bortskaffes på en miljøvenlig måde.

Kun for EU-lande: I henhold til direktiv 2013/56/EU skal defekte eller brugte batterier genbruges. Bortskaf ikke det el-værktøjet med husholdningsaffald! Indlever det på et egnet bortskaffelsessted.

CE-overensstemmelseserklæring



Du finder yderligere oplysninger om apparatet på den separat vedlagte CE-overensstemmelseserklæring, der er en del af denne brugervejledning.

Innhold	
Symbolenes betydning	48
For din egen sikkerhet	48
Sikkerhetsinstruksjoner	49
Riktig bruk	50
Typeskilt	50
Betjeningslementer	51
Montering	51
Bruk	52
Vedlikehold	52
Lagring	52
Feilretting	53
Garanti	53
EF-samsvarserklæring	53
Miljøvennlig avfallsbehandling	53

Symbolenes betydning	
 	Advarsel! Les bruksanvisningen før du begynner å bruke apparatet!
 	Forsiktig! Hold alltid uvedkommende utenfor fareområdet.
	Bruk vernebriller!
	Bruk hørselvern!
	Utsett ikke apparatet for regn!

For din egen sikkerhet



Før bruk må du lese nøye gjennom denne bruksanvisningen og alltid følge instruksene i den. Ta vare på denne bruksanvisningen for senere bruk og for neste eier.

- Før første igangsetting må man lese sikkerhetsinstruksene!
Hvis man ikke tar hensyn til driftsveiledningen og sikkerhetsinstruksene, kan det oppstå skader på apparatet og farer for den som betjener maskinen og andre personer.
- Alle som er involvert i å starte, betjene og vedlikeholde apparatet, må være kvalifisert til dette.

Forbud mot å foreta endringer selv

Det er forbudt å foreta endringer på apparatet eller lage tilleggsapparater av dem. Slike endringer kan føre til personskader eller feilfunksjoner.

- Reparasjoner av apparatet må bare gjennomføres av godkjente og opplærte personer. Bruk alltid originale reservedeler. Slik sikrer du at apparatet forblir sikkert i bruk.

Informasjonssymboler i denne bruksanvisningen

Tegnene og symbolene i denne veiledningen skal hjelpe deg slik at du kan bruke veiledningen og apparatet på en rask og sikker måte.



Merk

Informasjon angående den mest effektive eller mest praktiske bruken av apparatet.

→ **Handlingsskritt**

Oppfordrer deg til å gjøre noe.

✓ **Handlingsresultat**

Her finner du resultatet av en rekke av handlings-skritt.

[1] **Posisjonsnummer**

Posisjonsnumrene er merket med [] i teksten.

A **Illustrasjonsmerking**

Illustrasjoner er nummerert med bokstaver og merket i teksten.

1 **Handlingskrittnummer**

Den definerte rekkefølgen til handlingskrittene er nummerert med bokstaver og merket i teksten.

Sikkerhetsinstrukser

Farenivåer for advarslene

I denne bruksanvisningen benyttes følgende farenivåer for å beskrive mulige faresituasjoner:

FARE !



Den farlige situasjonen er nært forestående, og kan medføre lette personskader og helt til død hvis tiltakene ikke følges.

ADVARSEL!



En farlig situasjon kan inntreffe, og kan medføre alvorlige personskader og død hvis tiltakene ikke blir fulgt.

FORSIKTIG!



Den farlig situasjonen kan inntreffe, og kan medføre lette personskader hvis tiltakene ikke følges.

OBS!

Det kan oppstå en potensielt skadelig situasjon som, hvis den ikke unngås, kan føre til materielle skader.

Oppbygging av sikkerhetsinstrukser

FARE !



Faretype og -kilde!
 ➤ Følger ved neglisjering
 ➤ Tiltak for å avverge fare

Beskyttelse av deg selv og andre

- **Av sikkerhetsmessige hensyn må løvblåseren ikke brukes av barn eller personer som ikke har lest bruksanvisningen.** Det kan være lokale bestemmelser som fastsetter en minstealder for brukeren.
- **Ikke ta i bruk løvblåseren hvis det befinner seg personer (spesielt barn) eller dyr i umiddelbar nærhet.** Påse at barn ikke leker med løvblåseren.
- **Avbryt bruken av maskinen hvis du merker at det befinner seg personer (spesielt barn) eller dyr i nærheten.** Hold uvedkommende utenfor fareområdet.

- **Dette apparatet må ikke brukes av barn eller personer som har nedsatte kroppslige, sensoriske eller sjelelige evner eller med manglende erfaring og kunnskaper. Heller ikke personer som ikke er fortrolige med bruksanvisningen, skal bruke apparatet.** Det kan være lokale forskrifter som fastsetter minstealder for brukeren.
- **Rengjøring og vedlikehold må ikke overlates til barn.**
- **Når du arbeider med eller ved løvblåseren må du alltid bruke lukkede sko og langbukser og annet egnet personlig verneutstyr (vernebriller, hørselsvern, arbeidshansker osv.)** Hvis man bruker personlig verneutstyr, reduseres faren for skader.
- **Personer som betjener apparatet må ikke være påvirket av rusmidler (f.eks. alkohol, narkotiske stoffer eller medikamenter).**
- **Brukeren er ansvarlig for ulykker eller skader på andre mennesker eller eiendom.**

Før bruk

- **Før bruk må du gjøre deg kjent med løvblåseren, dens funksjoner og betjeningslementer.**
- **Ikke bruk løvblåsere som har en defekt bryter, eller som ikke lenger kan slås av eller på.** La disse skadene repareres av kvalifiserte fagfolk eller fagverksted.
- **Les og følg bruksanvisningen til batteriet og laderen til batteriet.**

Ved bruk

- **Ta batteriet ut av apparatet**
 - når du går bort fra apparatet
 - før du fjerner blokkeringer
 - før kontroll, rengjøring eller arbeider på apparatet
 - etter kontakt med fremmedlegemer for å kontrollere apparatet for skader
 - ved umiddelbar kontroll når apparatet begynner å vibrere for mye
- **La aldri løvblåseren stå uten tilsyn under pauser, og sett den på et sikkert sted.**
- **Bruk egnete vernebriller og hørselsvern.**

Sikkerhetsinstrukser

- **Unngå unormal kroppsholdning. Sørg for at du står riktig, og hold alltid balansen.** Vær spesielt forsiktig når du går langs et heng. Du må aldri løpe, men bevege deg forover med rolige bevegelser. Dermed kan du kontrollere apparatet bedre i uventede situasjoner.
- **Vær spesielt forsiktig når du går bakover. Det er fare for å falle!**
- **Slå av motoren ved transport fra/til de enkelte arbeidsstedene.**
- **Det er ikke tillatt å forbikoble og manipulere bryterinnretningene installert på apparatet (f.eks. ved å binde tastbryteren fast på håndtaket).**

Etter bruk

- **Slå av apparatet, fjern nettstøpslet og kontroller apparatet for skader.**
- **Hvis du skal gjennomføre vedlikeholds- og rengjøringsarbeid på apparatet, slå det av og ta ut batteriet.**
- **Påse at ventilasjonsåpningene er fri for smuss når du gjør det.**
- **Rengjør løvblåseren ikke med vann.**
- **Oppbevar apparatet på et sikkert, tørt sted utenfor rekkevidde for barn.**
- **Du må ikke selv utføre reparasjoner på apparatet, slikt arbeid må overlates til en kvalifisert fagperson eller et fagverksted.**

Generelle sikkerhetsinstrukser

- **Bruk aldri apparatet med skadde eller manglende verneinnretninger eller deksler.** La disse skadene repareres av kvalifisert fagkraft eller fagverksted.
- **Reservedelene må overholde de kravene som produsenten stiller.** Bruk derfor kun originale WOLF-Garten reservedeler eller reservedeler som er godkjent av produsenten. Ved bytting må man alltid ta hensyn til de vedlagte monteringsinstruksene, og ta også ut batteriet.
- **Reparasjoner må kun utføres av en kvalifisert fagperson eller på et fagverksted.**
- **På grunn av fare for fysiske skader på brukeren eller andre personer må apparatet ikke benyttes til andre formål enn det redskapen er tenkt til.**
- **Løvblåseren får kun benyttes i dagslys eller ved god, kunstig belysning.** Hold alltid arbeidssområdet rent og godt opplyst.
- **Løvblåseren får kun benyttes under tørre værforhold.** Hold den borte fra regn eller fuktighet. Når vann trenger inn i løvblåseren, øker faren for elektrisk støt.
- **Ikke ta på bevegelige, farlige deler før batteriet er tatt ut av apparatet og de bevegelige delene står helt stille.**

Riktig bruk

Løvblåseren er utelukkende beregnet på å blåse sammen blader og avklippet gress på et privat område.

All annen bruk regnes som feilaktig bruk. Brukeren er ansvarlig for skader som oppstår på grunn av feilaktig bruk.

Feil bruk

Denne løvblåseren skal ikke brukes i offentlige anlegg, parker, sportsanlegg, på gater osv. samt slik det fremgår av gjeldende bestemmelser i landet.

Typeskilt

Plassering

Typeskiltet finner du på kapslingen til løvblåseren.



Merk!

Merkingen skal anses som et juridisk dokument, den må ikke endres eller gjøres uleselig.

Oppbygging

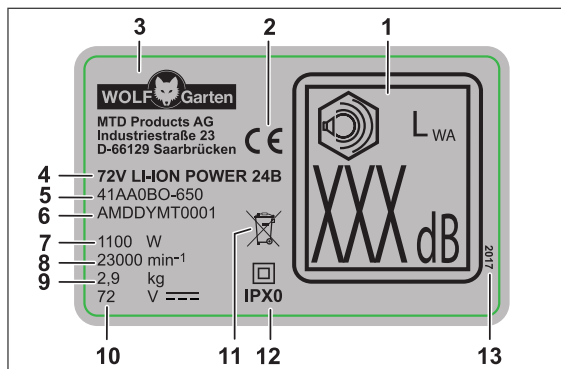

- 1 Garantert støyverdi
- 2 CE-merke
- 3 Produsent
- 4 Modellnavn
- 5 Modellnummer
- 6 Serienummer
- 7 Effekt
- 8 Motorturtall i o/min⁻¹
- 9 Vekt
- 10 Nominell spenning, strømtype
- 11 Opplysninger om avfallshåndtering
- 12 Kapslingsklasse/beskyttelsesgrad
- 13 Produksjonsår

Betjeningsselementer

Betjeningsselementer (fig. II)

- 1 Låse opp batteriet
- 2 Feste for bærestropp
- 3 Håndtak
- 4 Boost-knapp
- 5 Låseknapp for blåserør
- 6 Blåserør
- 7 Kort munnstykke for blåserør
- 8 Langt munnstykke for blåserør
- 9 Batterirom
- 10 Kapsling løvblåser
- 11 På/av-knapp
- 12 Bærestropp
- 13 Rive ★

**Merk!**

Betjeningsselementer merket med ★ fås som ekstrautstyr og er ikke en del av leveransen.

Før brukSupplerende dokumentasjon



Før du tar apparatet i bruk, må du ha lest gjennom og forstått bruksanvisningene som følger med laderen POWER Base 72V / POWER Base 72V Basic og batteriet Li-High Energy 72V. Du må alltid følge instruksene i disse bruksanvisningene.

Lade batteriet

ADVARSEL!

Fare for person- eller materialskader.

- Batteriet må bare lades opp med lader POWER Base 72V / POWER Base 72V Basic.

OBS!

Batteriet leveres delvis ladet. Før du tar batteriet i bruk, bør du lade det helt opp med lader POWER Base 72V / POWER Base 72V Basic for å sikre full ytelse fra batteriet.

- ➔ Du må lade opp batteriet etter anvisningene i den supplerende dokumentasjonen.

Driftstider

- ➔ Ta hensyn til lokale forskrifter.
- ➔ Spør de lokale myndigheten ang. driftstider.

Montering

Montering (fig. A B C D E)

- ➔ Hold kapslingen til løvblåseren i hånden, og trykk ned låseknappen.
- ➔ Trykk på den øvre delen av blåserøret **A a** på kapslingen til løvblåseren **B**.

For blåserøret følger et kort **A b** og et langt **A c** munnstykke med. Velg alt etter bruk.

- ➔ Trykk ønsket munnstykke på blåserøret med en dreibevegelse **C**.

- ➔ Heng bærestroppen **A d** fast i begge festene **D**.

**Merk!**

Bær apparatet av sikkerhetsmessige grunner bare hengt over skulderen og ikke over halsen.

Bruk riven (ekstrautstyr) **A e** for å løsne våte blader fra bakken.

- ➔ For å montere riven skyver du denne sidevis på holderen til det lange munnstykket **E**.

Sette i batteriet (fig. F)

⚠ ADVARSEL!



- Feil håndtering av batteriet og laderen
- ➔ Fare for person- eller materialskader.
 - Les og følg bruksanvisningen til batteriet og laderen.

Det er to stillinger for batteriet, en arbeidsstilling og en transportstilling.

Trinn 1 F ①

- ✓ Batteriet står i transportstilling.
 - De elektriske kontaktene er koblet fra hverandre, og dette hindrer at batteriet lades ut under lagring.

Trinn 2 F ②

- ✓ Batteriet står i arbeidsmodus.
 - De elektriske kontaktene er koblet sammen, og apparatet er driftsklart.

Bruk

Slå på apparat (fig. G)

Desto fastere du trykker på/av-knappen, desto høyere blåsehastighet.

- ➔ Trykk på/av-knappen til du merker motstand G ①.
- ✓ Drift ved halv ytelse.
- ➔ Trykk på/av-knappen videre for å øke blåsehastigheten.

Boost-modus

Løvblåseren har en ekstra Boost-modus for spesielt høye blåsehastigheter.

- ➔ Trykk på Boost-knappen G ② i tillegg til på/av-knappen.

Slå av apparat

- ➔ For å slå av apparatet slipp på/av-knappen og ev. Boost-knappen.

Ta ut batteriet (fig. H)

- ➔ Trykk på knappen for å løse ut batteriet H ①.
- ➔ Ta batteriet ut H ②.

Vedlikehold

⚠ ADVARSEL!



- Fare for person- eller materialskader pga. bevegelige deler.
- Ta ut batteriet før alle arbeider på maskinen.
 - Reparasjons- og vedlikeholdsarbeid og bytte av sikkerhetslementer må utføres av kvalifisert fagperson eller fagverksted.

Rengjøring

- ➔ Hold ventilasjonsåpningene rene og støvfrie.

OBS!

Ikke spill løvblåseren med vann eller høytrykksspyler.

Lagring

- ➔ Etter sesongen er over, må man gjennomføre en grundig rengjøring av apparatet.
- ➔ Lagre alltid apparatet på et tørt og trygt sted utilgjengelig for barn.
- ➔ Lagre batteriet og løvblåseren atskilt fra hverandre.
- ➔ Oppbevar batteriet på et kjølig og tørt sted. Anbefalt lagertemperatur er ca. 18 °C.
- ➔ Hold løvblåseren og spesielt tilhørende plastdeler på avstand fra bremsevæske, bensin, jordoljeholdige produkter, smøreoljer etc. De inneholder kjemiske stoffer som kan skade, angripe eller ødelegge løvblåserens plastdeler.
- ➔ Gjødning og andre hagekjemikalier inneholder stoffer som kan virke sterkt korroderende på løvblåserens metaldeler. Oppbevar derfor løvblåseren ikke i nærheten av slike stoffer.

Feilretting

 **ADVARSEL!**

Fare for person- eller materialskader.

- Ta kontakt med et fagverksted hvis du er i tvil.
- Før kontroll eller før arbeid på apparatet må motoren stanses, og man må ta ut batteriet.

Problem	Mulig årsak	Tiltak
Apparatet slår seg av.	Batteriet er for varmt.	La batteriet kjøle seg ned.
	Batteriet er utladet.	Du må lade opp batteriet.
	Apparatets (elektronikkens) temperatur er for høy.	La apparatet kjøle seg ned, og rengjør ev. ventilasjonsåpningene og luftinntaket.
	Utløsning pga. overstrøm	Ta kontakt med et fagverksted hvis dette skjer på nytt.
Apparatet lar seg ikke skrus på.	Batteriet er utladet.	Du må lade opp batteriet.
	Utløsning pga. overspenning	Ta kontakt med et fagverksted hvis dette skjer på nytt.
	Utløsning pga. overstrøm	Ta kontakt med et fagverksted hvis dette skjer på nytt.
	Batteriets temperatur for høy eller for lav.	La batteriet kjøle seg ned eller varme seg opp.
	Batteriet er defekt.	Bytt batteri.

Reservevedeler og tilbehør

Bestillingsnummer	Artikkelbetegnelse	Artikkelbeskrivelse
196-651-650	POWER Base 72V	72 V batterilader
196-652-000	POWER Base 72V Basic	72 V batterilader
196-650-650	Li-High Energy 72V	72 V batteri
731-12866	Rive	-
746-05381	Bærestropp	-

Garanti

I hvert land gjelder vårt firmas garantibestemmelser eller de fra importøren. Feil på apparatet repareres kostnadsfritt i garantitiden, forutsatt at feilen skyldes en material- eller produksjonsfeil. Ved garantitilfeller ber vi deg henvende deg til forhandleren din eller til nærmeste filial.

Miljøvennlig avfallsbehandling

Elektriske verktøy, tilbehør og emballasje må resirkuleres.



Batterier:
Batterier må ikke kastes i restavfall eller i vannet eller brennes opp. Batterier må kildesorteres, resirkuleres eller kasseres på en miljøvennlig måte.

Bare for EU-land: I henhold til direktiv 2013/56/EU skal defekte eller oppbrukte batterier resirkuleres. Kast aldri elektroverktøy i husholdningsavfallet! Lever det til et godkjent avfallsmottak.

EF-samsvarserklæring



Ytterligere informasjon om apparatet finner du i den vedlagte EF-samsvarserklæringen, som er en del av denne bruksanvisningen.

Sisältö

Kuvakkeiden selitykset	54
Turvallisuus	54
Turvaohjeet.....	56
Määräystenmukainen käyttö.....	56
Tyypikilpi.....	56
Hallintalaitteet.....	57
Kokoaminen.....	57
Käyttö	58
Huolto	58
Säilyttäminen.....	58
Vianetsintä.....	59
Takuu.....	59
EY-vaatimustenmukaisuusvakuutus.....	59
Ympäristöstävällinen hävittäminen	59

Kuvakkeiden selitykset

**Varoitus!**

Lue käyttöohje ennen laitteen käyttöönottoa!

**Varo!**

Pidä muut poissa vaara-alueelta.



Käytä suojalaseja!



Käytä kuulonsuojaimia!



Älä käytä äläkä säilytä laitetta sateessa!

Turvallisuus



Lue tämä käyttöohje ennen laitteen käyttöönottoa. Toimi ohjeiden mukaisesti. Säilytä käyttöohje myöhempää tarvetta ja laitteen seuraavaa omistajaa varten.

- Lue turvaohjeet ennen laitteen ensimmäistä käyttökertaa!
Käyttöohjeen ja turvaohjeiden noudattamatta jättäminen saattaa vahingoittaa laitetta ja vaarantaa laitteen käyttäjän ja muut ihmiset.
- Kaikkien henkilöiden, jotka ottavat laitteen käyttöön tai käyttävät ja huoltavat sitä, tulee olla tehtäviinsä koulutettuja.

Omavaltaiset muutokset ja lisäosien asentaminen kielletään

Laitteeseen ei saa tehdä muutoksia eikä asentaa lisäosia. Ne saattavat aiheuttaa henkilövahinkoja ja muuttaa laitteen toimintaa.

- Laitetta saa korjata vain tehtävään valtuutettu ja koulutettu henkilö. Korjauksissa tulee käyttää alkuperäisvaraosia. Siten varmistetaan, että laite on turvallinen käyttää myös jatkossa.

Käyttöohjeen merkinnät

Merkintöjen ja kuvakkeiden tarkoitus on helpottaa ja nopeuttaa käyttöohjeen ja laitteen turvallista käyttöä.

**Ohje**

Selostaa laitteen tehokkaimman tai kätevimmän käytötavan.

→ Toimintavaihe

Vaatii käyttäjän toimia.

✓ Toiminnan tulos

Toimintavaiheen tuottama lopputulos.

[1]Paikkanumero

Paikkanumerot on merkitty tekstiin hakasuluilla [].

A Kuvan tunniste

Kuvat on merkitty kirjaimilla. Kirjain on sekä kuvassa että tekstissä.

① Toimintavaiheen numero

Toimintavaiheet on numeroitu. Numero on sekä kuvassa että tekstissä.

Turvaohjeet

Varoitusten luokittelu

Varoitusten luokittelu auttaa huomaamaan vaaralliset tilanteet. Varoitukset luokitellaan tässä käyttöohjekirjassa seuraavasti:

VAARA!



Vaara uhkaa välittömästi. Ohjeen noudattamatta jättäminen aiheuttaa vakavan tapaturman tai kuoleman.

VAROITUS!



Vaarallinen tilanne. Ohjeen noudattamatta jättäminen aiheuttaa vakavan tapaturman tai kuoleman.

VARO!



Vaarallinen tilanne. Ohjeen noudattamatta jättäminen aiheuttaa lievän tai keskivaikean tapaturman.

Huomio!

Mahdollisesti vaarallinen tilanne. Esinevahinkojen vaara.

Turvaohjeiden esittämistapa

VAARA!



Vaaran tyyppi ja aiheuttaja!
 ➤ Huomiotta jättämisestä seuraa
 ➤ Toimet vaaratilanteen varalta

Oma ja muiden henkilöiden turvallisuus

- **Turvallisuussyistä lehtipuhallinta eivät saa käyttää lapset eivätkä henkilöt, jotka eivät ole lukeneet käyttöohjetta.** Mahdollisesti on paikallisia määräyksiä, jotka määrittelevät käyttäjän alaikärajan.
- **Älä käytä lehtipuhallinta, jos lähellä on muita ihmisiä (erityisesti lapsia) tai eläimiä.** Huolehdi, että lapset eivät leiki lehtipuhalltimella.
- **Keskeytä työ, jos huomaat, että lähellä on muita ihmisiä (erityisesti lapsia) tai eläimiä.** Pidä muut poissa vaara-alueelta.

- **Tätä laitetta eivät saa käyttää lapset eivätkä henkilöt, joilla on fyysisiä, psyykkisiä tai aistitoimintoihin perustuvia rajoitteita tai joilla ei ole laitteen käyttöön tarvittavaa riittävää tietoa ja taitoa. Laitetta eivät myöskään saa käyttää henkilöt, jotka eivät tunne tätä käyttöohjetta.** Mahdollisesti käyttäjän ikä on rajattu paikallisilla määräyksillä.
- **Lapset eivät saa puhdistaa eivätkä huoltaa laitetta.**
- **Käytä tukevia jalkineita ja pitkiä housuja lehtipuhallinta käyttäessäsi ja huoltaessasi. Käytä tarvittaessa henkilösuojaimia (suojalaseja, kuulosuojaimia, työkasineita jne.).** Henkilösuojainten käyttö pienentää tapaturmavaaraa.
- **Laitetta ei saa käyttää huumaavien aineiden (alkoholi, huumeet ja lääkkeet) vaikutuksen alaisena.**
- **Laitteen käyttäjä vastaa toisille henkilöille aiheutetuista tapaturmista ja esinevahingoista.**

Työn valmistelu

- **Tutustu ennen käytön aloittamista lehtipuhalltimen toimintaan ja hallintalaitteisiin.**
- **Älä käytä lehtipuhallinta, jos sen virtakytkin on viallinen tai jos sitä ei voi kytkeä virtakytkimestä päälle tai pois päältä.** Korjauta kytkin pienkonehuollossa.
- **Lue akun ja akkulaturin käyttöohjeet. Noudata ohjeita.**

Työn aikana

- **Poista laitteesta akku:**
 - aina kun poistut laitteen luota
 - ennen kuin poistat tukoksen
 - ennen laitteen tarkastamista, puhdistamista tai korjaamista
 - kun tarkastat laitetta vieraaseen esineeseen koskemisen jälkeen
 - kun tarkastat laitetta, jos laite alkaa tärinästä voimakkaasti
- **Älä jätä lehtipuhallinta tauon ajaksi valvomatonta. Säilytä se turvallisessa paikassa.**
- **Käytä suojalaseja ja kuulonsuojaimia!**

Turvaohjeet

- **Vältä hankalia työasentoja. Seiso tukevasti ja huolehdi, että säilytät tasapainon kaikissa tilanteissa.** Ole erityisen varovainen rinteessä työskennellessäsi. Älä juokse. Liiku rauhallisesti eteenpäin. Sillä tavalla säilytät laitteen hallinnan myös odottamattomassa tilanteessa.
- **Ole erityisen varovainen, kun käytät laitetta kävelemällä taaksepäin. Kompastumisvaara!**
- **Kytke laitteesta virta pois päältä, kun siirret sen uuteen työkohteeseen.**
- **Älä ohita (esim. sitomalla kytkin kahvaan) äläkä poista laitteen kytkimiä.**

Työskentelyn lopettaminen

- **Kytke laite pois päältä, irroita akku ja tarkasta laite vaurioiden varalta.**
- **Kytke laite pois päältä ja irroita akku, ennen kuin huollat tai puhdistat laitetta.**
- **Huolehdi, että moottorin tuuletusraossa ei ole likaa.**
- **Älä puhdista lehtipuhallinta vedellä.**
- **Säilytä laite turvallisessa, kuivassa paikassa ja poissa lasten ulottuvilta.**
- **Älä korjaa laitetta itse. Vie laite pienkonehuoltoon korjattavaksi.**

Yleiset turvaohjeet

- **Älä käytä laitetta, jos suojuukset ovat vahingoittuneet. Älä käytä laitetta ilman suojuksia.** Toimita laite pienkonehuoltoon korjattavaksi, tarvittaessa anna vaihtaa suojuus.
- **Varaosien tulee olla laitevalmistajan vaatimusten mukaisia.** Käytä sen vuoksi vain alkuperäisiä WOLF-Garten-varaosia tai valmistajan hyväksymiä muita varaosia. Varaosia vaihtaessasi irroita akku ja noudata osien mukana toimitettuja asennusohjeita.
- **Korjauta laite vain ammattilaisella tai pienkonehuollossa.**
- **Laitetta ei saa käyttää muuhun tarkoitukseen. Käyttäjään tai muihin henkilöihin kohdistuva tapaturmavaara.**
- **Käytä lehtipuhallinta vain päivänvalossa tai hyvässä ulkovalaistuksessa.** Pidä työalue siistinä ja hyvin valaistuna.
- **Käytä lehtipuhallinta vain kuivalla säällä.** Älä käytä äläkä säilytä lehtipuhallinta sateessa äläkä kosteassa paikassa. Veden pääseminen lehtipuhaltimeen lisää sähköiskun vaaraa.
- **Älä koske laitteen liikkuviin osiin, ennen kuin olet irroittanut akun ja liikkuvat osat ovat täysin pysähtyneet.**

Määräystenmukainen käyttö

Tämä lehtipuhallin on tarkoitettu ainoastaan lehtien ja nurmikon leikkuujätteen puhaltamiseen kasaan yksityisalueilla.

Kaikki muu käyttö on määräysten vastaista. Käyttäjä vastaa määräysten vastaisen käytön aiheuttamista vahingoista.

Määräystenvastainen käyttö

Tätä lehtipuhallinta ei tulisi käyttää julkisten alueiden, kuten puistojen, urheilukenttien ja kadunvarsien nurmikoiden viimeistelyyn eikä maa- ja metsätalouskäytössä.

Tyypikilpi

Sijainti

Tyypikilpi on lehtipuhaltimen kotelossa.



Huomaa

Merkinnät ovat lain määrittämiä eikä niitä saa muuttaa eikä tehdä tunnistamattomaksi.

Rakenne

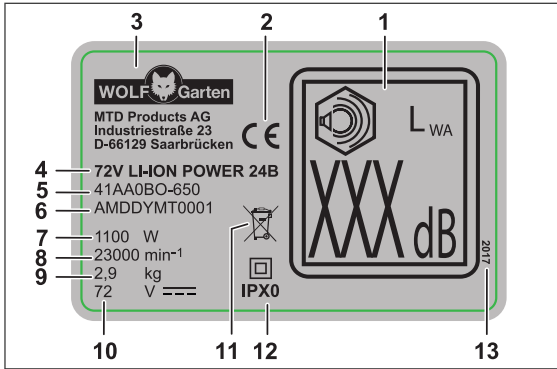

- 1 Taattu äänitaso
- 2 CE-tunnus
- 3 Valmistaja
- 4 Mallinimi
- 5 Mallinumero
- 6 Sarjanumero
- 7 Teho
- 8 Moottorin kierrosnopeus min⁻¹
- 9 Paino
- 10 Nimellisjännite, virtalaji
- 11 Hävittämisohje
- 12 Suojausluokka/kotelointiluokka
- 13 Valmistusvuosi

Hallintalaitteet

Hallintalaitteet (kuva I)

- 1 Akun lukitusnappi
- 2 Kantohihnan korvake
- 3 Kädensija
- 4 Boost-kytkin
- 5 Puhallusputken lukitusnappi
- 6 Puhallusputki
- 7 Puhallusputken suutin, lyhyt
- 8 Puhallusputken suutin, pitkä
- 9 Akkulokero
- 10 Lehtipuhaltimen runko-osa
- 11 On/off-kytkin
- 12 Kantohihna
- 13 Harava★

**Huomaa**

★ merkityt osat ovat saatavissa lisävarusteena. Ne eivät kuulu toimitussisältöön.

Käyttöönotto Täydentävät käyttöohjeet



Ota tämä laite käyttöön vasta, kun olet lukenut laitteen mukana toimitettavan POWER Base 72V tai POWER Base 72V Basic -laturin ja Li High Energy 72V -akun käyttöohjeet, ymmärtänyt lukemasi ja toiminut ohjeiden mukaisesti.

Akun lataaminen

VAROITUS!

Tapaturman ja laitevaurion vaara.

- Lataa akku vain POWER Base 72V tai POWER Base 72V Basic -laturilla.

Huomio!

Toimitettaessa akku ei ole ladattu täyteen. Akun täyden tehon varmistamiseksi lataa akku täyteen POWER Base 72V tai POWER Base 72V Basic -laturilla ennen ensimmäistä käyttökertaa.

- ➔ Lataa akku täydentävien käyttöohjeiden mukaisesti.

Sallittu käyttöaika

- ➔ Noudata paikallisia järjestysmääräyksiä.
- ➔ Ota selvää paikallisilta viranomaisilta, milloin lehtipuhaltimen käyttö on kielletty.

Kokoaminen

Kokoaminen (kuva A B C D E)

- ➔ Ota lehtipuhaltimen runko-osa käteesi ja paina lukitusnappia.
- ➔ Työnnä puhallusputken **A** a yläpää runko-osaan **B**.

Puhallusputken on lyhyt suutin **A** b ja pitkä suutin **A** c. Valitse suutin käyttökohteen mukaan.

- ➔ Työnnä suutin sitä samalla kiertäen puhallusputkeen **C**.

- ➔ Kiinnitä kantohihna **A** d korvakkeisiin **D**.

**Huomaa**

Turvallisuussyistä kanno laite olkapäällä. Älä ripusta kantohihnaa kaulaan.

- Käytä lisävarusteena saatavaa haravaa **A** e esim. märkien lehtien irrottamiseen maasta.
- ➔ Kiinnitä harava työntämällä se sivulta pitkän suuttimen kiinnikkeisiin **E**.

Akun asentaminen (kuva F)

VAROITUS!



Akun ja laturin virheellinen käsittely.

→ Tapaturman ja laitevaurion vaara.

➤ Lue akun ja laturin käyttöohjeet. Noudata ohjeita.

Akku voidaan asettaa käyttö- tai kuljetustilaan 2-por-taisella lukituksella.

Porras 1 F ①

- ✓ Akku on kuljetustilassa.
 - Sähkökontaktit ovat erotettuna. Samalla estetään akun itsepurkautuminen säilytyksen aikana.

Porras 2 F ②

- ✓ Akku on työtilassa.
 - Sähkökontaktit ovat kytkettyinä ja laite on käyttövalmis.

Käyttö

Laitteen kytkeminen päälle (kuva G)

Puhaltimen nopeus kasvaa on/off-kytkintä voimakkaammin painettaessa.

→ Paina on/off-kytkintä, kunnes tunnet vastuksen G ①.

✓ Puhallin käy puolella teholla.

→ Kun painat on/off-kytkintä lisää, niin puhallusnopeus nousee.

Boost-toiminto

Lehtipuhaltimessa on boost-toiminto, jolloin puhallin käy erittäin suurella nopeudella.

→ Paina on/off-kytkimen lisäksi boost-kytkintä G ②.

Laitteen kytkeminen pois päältä

→ Kytke laite pois päältä on/off-kytkin ja tarvittaessa boost-kytkin vapauttamalla.

Akun poistaminen (kuva H)

→ Paina akun lukitusnuppia H ①.

→ Ota akku pois H ②.

Huolto

VAROITUS!



Liikkuvien osien aiheuttama tapaturman tai laitevaurion vaara.

➤ Ota akku pois ennen laitteeseen kohdistuvia töitä.

➤ Huolla, korjauta sekä anna vaihtaa turvallisuuteen liittyvät osat ja liitäntäjohto yms. ammattilaisella tai pienkonehuollossa.

Puhdistaminen

→ Pidä tuuletusraot puhtaina ja pölyttöminä.

Huomio!

Älä suihkuta laitetta vedellä äläkä pese sitä painepesurilla.

Säilyttäminen

→ Puhdista laite hyvin ennen talvisäilytystä.

→ Säilytä laite kuivassa ja turallisessa paikassa pois lasten ulottuvilta.

→ Säilytä lehtipuhallin ja akku erillään.

→ Säilytä akku viileässä ja kuivassa paikassa. Suositeltava säilytyslämpötila on n. 18 °C.

→ Lehtipuhallin ja erityisesti sen muoviosat eivät saa joutua kosketuksiin jarrunesteen, bensiinin, maaöljytuotteiden, voiteluöljyjen yms. kanssa. Em. aineet sisältävät kemiallisia yhdisteitä, jotka saattavat vahingoittaa lehtipuhaltimen muoviosia.

→ Lannoitteet ja muut puutarhakemikaalit sisältävät aineita, jotka saattavat aiheuttaa lehtipuhaltimen metalliosiin voimakasta korroosiota. Siitä syystä älä säilytä lehtipuhallinta em. aineiden lähellä.

Vianetsintä

VAROITUS!



Tapaturman ja laitevaurion vaara.

- Jos olet epävarma, vie kone pienkonehuoltoon.
- Kytke laite pois päältä ja ota akku pois ennen laitteen tarkastamista tai huoltotyön aloittamista.

Ongelma	Mahdollinen syy	Toimi näin
Laite kytkeytyy pois päältä.	Akku on liian kuuma.	Anna akun jäähtyä.
	Akku on purkautunut.	Lataa akku.
	Laitteen (elektroniiikan) lämpötila on liian korkea.	Anna laitteen jäähtyä. Tarvittaessa puhdista tuuletusraot ja ilmanottoaukko.
Laitteeseen ei tule virta päälle.	Ylivirtalaukaisin on reagoinut.	Toimita kone pienkonehuoltoon, jos tämä tapahtuu uudestaan.
	Akku on purkautunut.	Lataa akku.
	Ylijännitelaukaisin on reagoinut.	Toimita kone pienkonehuoltoon, jos tämä tapahtuu uudestaan.
	Ylivirtalaukaisin on reagoinut.	Toimita kone pienkonehuoltoon, jos tämä tapahtuu uudestaan.
	Akun lämpötila on liian korkea tai liian matala.	Anna akun jäähtyä tai lämmitä.
	Akku on viallinen.	Vaihda akku.

Varaosat ja tarvikkeet

Tilausno	Nimike	Kuvaus
196-651-650	POWER Base 72V	72V -laturi
196-652-000	POWER Base 72V Basic	72V -laturi
196-650-650	Li-High Energy 72V	72 V -akku
731-12866	Harava	-
746-05381	Kantohihna	-

Takuu

Jokaisessa maassa on voimassa yrityksemme tai maahantuojan antama takuu. Korjaamme takuun perusteella veloituksetta laitteen materiaali- tai valmistusvirheestä aiheutuneet laitteen viat. Takuuseen liittyvissä kysymyksissä ota yhteys laitteen myyjään tai huoltoon.

EY-vaatimustenmukaisuusvakuutus



Löydät laitteeseen liittyviä lisätietoja oheen liitetystä erillisestä EY-vaatimustenmukaisuusvakuutuksesta, joka on tämän käyttöohjeen olennainen osa.

Ympäristöystävällinen hävittäminen

Sähkötyökalut, niiden tarvikkeet sekä pakkaukset on kierrätettävä.



Akut ja paristot:

Älä hävitä akkuja äläkä paristoja sekajätteen mukana, älä polta niitä äläkä heitä niitä vesistöön. Vie akut ja paristot niille tarkoitettuun keräys- ja

kierrätyspisteeseen.

Vain EU-maat: Direktiivin 2013/56/EU mukaisesti on vialliset ja vanhat akut ja paristot kierrätettävä.

Älä hävitä sähkölaitetta sekajätteen mukana! Toimita sähkölaite ao. keräyspisteeseen.

Índice	
Significado de los símbolos	60
Para su seguridad	60
Indicaciones de seguridad.....	61
Uso previsto.....	62
Placa de características	62
Elementos de control.....	63
Montaje.....	63
Funcionamiento	64
Mantenimiento	64
Almacenamiento.....	64
Subsanación de averías.....	65
Garantía.....	65
Declaración de conformidad CE.....	65
Eliminación respetuosa con el medio ambiente ..	65

Significado de los símbolos	
	¡Advertencia! Antes de la puesta en marcha, lea las instrucciones de funcionamiento.
	
	¡Precaución! Mantenga siempre a terceras personas lejos de la zona de riesgo.
	
	Usar gafas de protección.
	
	Usar protector de oídos.
	
	No exponga el aparato a la lluvia.

Para su seguridad



Antes de la primera utilización de su aparato, lea detenidamente estas instrucciones de funcionamiento y actúe en consecuencia. Guarde estas instrucciones de funcionamiento para uso o propietario posterior.

- Antes de la primera puesta en marcha, lea necesariamente las indicaciones de seguridad. En caso de incumplimiento de las instrucciones de funcionamiento y las indicaciones de seguridad, se pueden producir daños en el aparato y riesgos para el usuario y otras personas.
- Todas las personas encargadas de la puesta en marcha, manejo y mantenimiento del aparato han de tener una cualificación adecuada.

Prohibición de cambios y modificaciones arbitrarias

Se prohíbe realizar modificaciones en el aparato o elaborar con el mismo aparatos adicionales. Tales modificaciones pueden provocar daños personales y funciones erróneas.

- Las reparaciones en el aparato sólo deben efectuarse por personas encargadas y formadas para ello. En este caso, utilice siempre las piezas de repuesto originales. Ello garantiza que se mantenga la seguridad del aparato.

Símbolos de información de estas instrucciones

Las señales y los símbolos de estas instrucciones le ayudarán a utilizar rápida y fiablemente las instrucciones y el aparato.



Indicación
Información sobre el uso más eficaz y práctico del aparato.

→ Paso de acción

Se le pide que actúe.

✓ Resultado de acción

Aquí encontrará el resultado de una secuencia de pasos de acción.

[1] Número de posición

Los números de posición se marcan en el texto con corchetes [].

A Identificación de ilustración

Las ilustraciones se numeran y marcan en el texto con letras.

① Número de paso de acción

La secuencia definida de pasos de acción se numera y marca en el texto.

Indicaciones de seguridad

Niveles de riesgo de indicaciones de advertencia

En estas instrucciones de funcionamiento se utilizan los siguientes niveles de riesgo para advertir sobre situaciones potencialmente peligrosas:

 **¡PELIGRO!**

La situación peligrosa es inminente, y si no se respetan las medidas adecuadas, la misma puede ocasionar lesiones graves o incluso la muerte.

 **¡ADVERTENCIA!**

La situación peligrosa puede producirse, y si no se respetan las medidas adecuadas, la misma puede ocasionar lesiones graves o incluso la muerte.

 **¡PRECAUCIÓN!**

La situación peligrosa puede producirse, y si no se respetan las medidas adecuadas, la misma puede ocasionar lesiones leves o insignificantes.

¡Atención!

Se puede producir una situación posiblemente peligrosa, y si no se evita, la misma puede provocar daños materiales.

Estructura de las indicaciones de seguridad

 **¡PELIGRO!**

Tipo y fuente de riesgo.

➤ Consecuencias de la inobservancia

➤ Medida para la protección contra el riesgo

Protección propia y protección de personas

- **Por motivos de seguridad, el soplador de hojas no debe utilizarse por niños u otras personas que desconozcan las instrucciones de uso.** Las disposiciones locales pueden determinar la edad mínima del usuario.
- **No ponga en marcha el soplador de hojas si existen personas (sobre todo niños) o animales en las inmediaciones.** Evite también que los niños jueguen con el soplador de hojas.
- **Si existen personas (sobre todo niños) o animales domésticos en las inmediaciones, deje de utilizar la máquina.** Mantenga a terceras personas lejos de la zona de riesgo.

- **Este aparato no debe utilizarse por niños y personas con capacidades físicas, sensoriales o mentales restringidas, o con experiencia y conocimiento insuficiente. El aparato tampoco debe utilizarse por personas que no estén familiarizadas con estas instrucciones de funcionamiento.** Las prescripciones locales pueden determinar un límite de edad para los usuarios.
- **La limpieza y el mantenimiento no deben efectuarse por niños.**
- **Durante los trabajos con o en el soplador de hojas, utilice siempre calzado resistente y pantalones largos, así como otro equipamiento de protección personal adecuado (gafas de protección, protector de oídos, guantes de trabajo, etc.).** El uso de equipamiento de protección personal reduce el riesgo de lesiones.
- **Las personas que manejen el aparato no deben estar bajo la influencia de estupefacientes (p. ej. alcohol, drogas o medicamentos).**
- **El operario o usuario es responsable de accidentes o daños a otras personas o a su propiedad.**

Antes del uso

- **Antes de comenzar el trabajo, familiarícese con el soplador de hojas y con sus funciones, así como con sus elementos de control.**
- **No utilice sopladores de hojas cuyos interruptores estén defectuosos y no puedan volver a conectarse o desconectarse.** Encargue su reparación a una persona cualificada o un taller especializado.
- **Lea y respete las instrucciones de uso de la batería y del cargador de la misma.**

Durante el uso

- **Extraiga la batería del aparato:**
 - siempre que se retire del aparato.
 - antes de retirar bloqueos.
 - antes de verificar, limpiar o trabajar en el aparato.
 - después de tocar un cuerpo extraño, para verificar el aparato en cuanto a daños.
 - para la verificación inmediata del aparato si empieza a vibrar en exceso.
- **Durante las interrupciones de trabajo, no deje de vigilar nunca el soplador de hojas, y guárdelo en un lugar seguro.**
- **Use guantes de protección y protector de oídos adecuados.**

Indicaciones de seguridad

- **Evite una postura corporal anormal. Adopte una postura segura y mantenga el equilibrio en todo momento.** Tenga especial cuidado si se mueve por una pendiente. No corra nunca, sino avance tranquilamente. Con ello puede controlar mejor el aparato en situaciones inesperadas.
- **Tenga especial cuidado al utilizar el aparato marcha atrás. ¡Existe riesgo de tropiezo!**
- **Desconecte el motor durante el transporte desde/hacia los lugares de trabajo individuales.**
- **No puentee ni manipule nunca los dispositivos de conmutación instalados en el aparato (p. ej. atando el pulsador en el asa).**

Después del uso

- **Desconecte el aparato, extraiga la batería y verifique el aparato en cuanto a daños.**
- **Si realizara trabajos de mantenimiento y limpieza en el aparato, desconecte el mismo y extraiga la batería.**
- **Evite que las ranuras de ventilación estén sucias.**
- **No limpie el soplador de hojas con agua.**
- **Mantenga el aparato en un lugar seguro, seco y fuera del alcance de los niños.**
- **No efectúe reparaciones en el aparato por sí mismo, sino encárguelas solamente a una persona cualificada o un taller especializado.**

Indicaciones de seguridad generales

- **No utilice nunca un aparato con dispositivos de protección o cubiertas dañadas o inexistentes.** Encargue su reparación o eventual sustitución a una persona cualificada o un taller especializado.
- **Las piezas de repuesto han de satisfacer los requisitos establecidos por el fabricante.** Por tanto, utilice solamente piezas de repuesto originales de WOLF Garten o piezas de repuesto autorizadas por el fabricante. Para su sustitución, respete siempre las indicaciones de montaje suministradas y extraiga la batería.
- **Encargue las reparaciones exclusivamente a una persona cualificada o un taller especializado.**
- **El aparato no debe utilizarse para otros fines, con objeto de evitar riegos físicos para el usuario u otras personas.**
- **Use el soplador de hojas solamente con luz diurna o buena iluminación artificial.** Mantenga su zona de trabajo limpia y bien iluminada.
- **Utilice el soplador de hojas solamente en condiciones meteorológicas secas.** Manténgalo alejado de lluvia o humedad. La penetración de agua en el soplador de hojas aumenta el riesgo de descarga eléctrica.
- **No toque ninguna pieza peligrosa en movimiento antes de que la batería se haya extraído del aparato y las piezas móviles se hayan parado por completo.**

Uso previsto

El soplador de hojas está concebido exclusivamente para soplar hojas y hierba cortada en el ámbito privado.

Cualquier otro uso se considera inadecuado. El usuario es responsable de daños por uso inadecuado.

Uso inadecuado

Este soplador de hojas no debería utilizarse en instalaciones públicas, parques, instalaciones deportivas, carreteras, etc., y tampoco en el campo y el ámbito forestal.

Placa de características

Ubicación

La placa de características puede encontrarla en la carcasa del soplador de hojas.



Indicación

La identificación tiene el mismo valor que un documento, y no debe modificarse ni borrarse.

Estructura

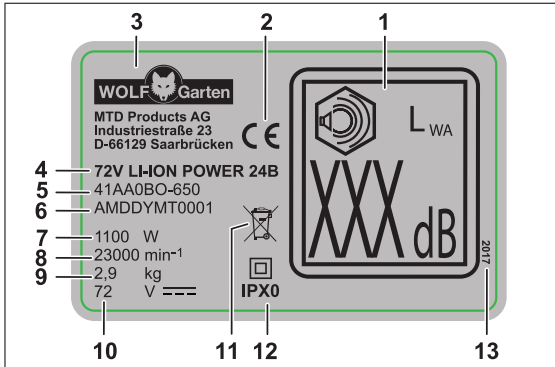

- 1 Potencia acústica garantizada
- 2 Distintivo CE
- 3 Fabricante
- 4 Nombre de modelo
- 5 Número de modelo
- 6 Número de serie
- 7 Potencia
- 8 Velocidad de motor en min^{-1}
- 9 Peso
- 10 Tensión nominal, tipo de corriente
- 11 Indicación de eliminación
- 12 Clase/tipo de protección
- 13 Año de fabricación

Elementos de control

Elementos de control (fig. 1)

- 1 Desbloqueo de batería
- 2 Gancho para la correa de transporte
- 3 Asa
- 4 Interruptor Boost
- 5 Botón de bloqueo de tubo de soplado
- 6 Tubo de soplado
- 7 Aditamento para tubo de soplado corto
- 8 Aditamento para tubo de soplado largo
- 9 Compartimento de batería
- 10 Carcasa de soplador de hojas
- 11 Interruptor de conexión/desconexión
- 12 Correa de transporte
- 13 Rastrillo ★

**Indicación**

Los elementos de control identificados con ★ se hallan disponibles opcionalmente como accesorios y no se incluyen en el volumen de suministro.

Puesta en marcha Documentación complementaria



No ponga en marcha el aparato hasta que tenga las instrucciones de funcionamiento suministradas del cargador POWER Base 72V / POWER Base 72V Basic y de la batería Li High Energy 72V y las haya entendido y tomado en consideración.

Carga de la batería.

**¡ADVERTENCIA!**

Riesgo de lesiones o daños materiales

- La batería ha de cargarse exclusivamente con el cargador POWER Base 72V / POWER Base 72V Basic.

¡Atención!

La batería se suministra parcialmente cargada. Antes de la primera utilización del aparato, cargue la batería completamente con el cargador POWER Base 72V / POWER Base 72V Basic para garantizar toda la potencia de la batería.

- ➔ Cargue la batería de acuerdo con las instrucciones de la documentación complementaria.

Horarios de funcionamiento

- ➔ Respete las prescripciones regionales.
- ➔ Consulte los horarios de funcionamiento a su autoridad reguladora local.

Montaje

Montaje (fig. A B C D E)

- ➔ Agarre la carcasa del soplador de hojas y presione el botón de bloqueo.
- ➔ Presione la parte superior del tubo de soplado **A a** en la carcasa del soplador de hojas **B**.

Para el tubo de soplado se adjunta un aditamento corto **A b** y largo **A c**. Elija el aditamento adecuado en función de la aplicación.

- ➔ Inserte el aditamento de su elección en el tubo de soplado con un movimiento de giro **C**.

- ➔ Enganche la correa de transporte **A d** en los dos ganchos **D**.

**Indicación**

Por motivos de seguridad, cuélguese el aparato en un hombro, no el cuello.

Utilice el rastrillo opcional **A** e p. ej. para despegar hojas mojadas del suelo.

→ Para montar el rastrillo, empújelo lateralmente sobre el soporte del aditamento largo **E**.

Colocación de la batería (fig. **F**)

⚠ ¡ADVERTENCIA!



Manipulación errónea de la batería y del cargador

- Riesgo de lesiones y daños materiales
- Lea y respete las instrucciones de funcionamiento de la batería y del cargador.

El modo de trabajo o transporte de la batería puede ajustarse mediante el enclavamiento de 2 niveles.

Nivel 1 **F** ①

- ✓ La batería se encuentra en el modo de transporte.
 - Los contactos eléctricos están separados e impiden por tanto una autodescarga involuntaria de la batería durante el almacenamiento.

Nivel 2 **F** ②

- ✓ La batería se encuentra en el modo de trabajo.
 - Los contactos eléctricos están unidos y el aparato está listo para funcionamiento.

Funcionamiento

Conectar el aparato (fig. **G**)

Cuanto más fuerte presione el interruptor de conexión/desconexión, tanto mayor será la velocidad de soplado.

- Presione el interruptor de conexión/desconexión hasta que perciba una resistencia **G** ①.
- ✓ Funcionamiento con media potencia.
- Siga presionando el interruptor de conexión/desconexión para aumentar la velocidad de soplado.

Modo Boost

El soplador de hojas tiene un modo Boost (intensificación) adicional para velocidades de soplado especialmente elevadas.

- Junto al interruptor de conexión/desconexión, presione también el interruptor Boost **G** ②.

Desconectar el aparato

- Para desconectar el aparato, suelte el interruptor de conexión/desconexión y eventualmente el interruptor Boost.

Extracción de la batería (fig. **H**)

- Presione el desbloqueo de batería **H** ①.
- Extraiga la batería **H** ②.

Mantenimiento

⚠ ¡ADVERTENCIA!



Riesgo de lesiones o daños materiales por piezas móviles.

- Antes de realizar cualquier trabajo en el aparato, extraer la batería.
- Los trabajos de reparación y mantenimiento así como la sustitución de elementos de seguridad, etc. sólo deben realizarse por una persona cualificada o un taller especializado.

Limpieza

- Mantenga las ranuras de ventilación limpias y exentas de polvo.

¡Atención!

No rocíe en ningún caso el aparato con agua o con un limpiador de alta presión.

Almacenamiento

- Al final de cada temporada, realice una limpieza exhaustiva de su aparato.
- Guarde su aparato siempre en un lugar seco y seguro, e inaccesible para niños.
- Guarde la batería y el soplador de hojas por separado.
- Guarde la batería en un lugar frío y seco. Temperatura de almacenamiento recomendada: aprox. 18 °C
- Mantenga el soplador de hojas, y sobre todo sus componentes de plástico, lejos de líquidos de frenos, gasolina, productos con petróleo, aceites penetrantes, etc., pues contienen sustancias químicas que pueden provocar daños, corrosión o desperfectos en los componentes de plástico del soplador de hojas.
- Los fertilizantes y otros productos químicos de jardinería contienen sustancias que pueden provocar efectos muy corrosivos en las piezas metálicas del soplador de hojas. Por esta razón, no guarde su soplador de hojas cerca de esas sustancias.

Subsanación de averías

⚠ ¡ADVERTENCIA!



Riesgo de lesiones o daños materiales

- En caso de duda, acuda siempre a un taller especializado.
- Antes de realizar cualquier comprobación o trabajo en el aparato, desconecte el motor y extraiga la batería.

Problema	Causa posible	Solución
El aparato se desconecta.	La batería está demasiado caliente.	Deje que la batería se enfríe.
	La batería está descargada.	Cargue la batería.
	La temperatura del aparato (electrónica) es demasiado alta.	Deje que el aparato se enfríe y limpie eventualmente las ranuras de ventilación y la entrada de aire.
	Disparo por sobrecorriente	Si se repite el problema, acuda a un taller especializado.
El aparato no se conecta.	La batería está descargada.	Cargue la batería.
	Disparo por sobretensión	Si se repite el problema, acuda a un taller especializado.
	Disparo por sobrecorriente	Si se repite el problema, acuda a un taller especializado.
	La temperatura de la batería es demasiado alta o baja.	Deje que la batería se enfríe o caliente.
	La batería está defectuosa.	Sustituya la batería.

Piezas de repuesto y accesorios

Nº de pedido	Denominación de artículo	Descripción del artículo
196-651-650	POWER Base 72V	72 V Cargador
196-652-000	POWER Base 72V Basic	72 V Cargador
196-650-650	Li-High Energy 72V	72 V Batería
731-12866	Rastrillo	-
746-05381	Correa de transporte	-

Garantía

En cada país se aplican las disposiciones de garantía emitidas por nuestra empresa o por el importador. Las averías en su aparato las subsanamos gratuitamente en el marco de la garantía, siempre que la causa sea un fallo de material o fabricación. En caso de reparaciones dentro del marco de la garantía, contacte con su vendedor o con nuestra sucursal más próxima.

Declaración de conformidad CE



En la declaración de conformidad CE que se adjunta por separado puede encontrar datos adicionales del aparato que forman parte de estas instrucciones de funcionamiento.

Eliminación respetuosa con el medio ambiente

Las herramientas eléctricas, los accesorios y embalajes han de llevarse a un centro de reciclaje respetuoso con el medio ambiente.



Baterías/acumuladores:

No tire las baterías/acumuladores a la basura doméstica, al fuego o al agua.

Las baterías/acumuladores se han de recoger, reciclar o eliminar de forma

respetuosa con el medio ambiente.

Solo para países de la UE: de acuerdo con la directiva 2013/56/UE, las baterías/acumuladores defectuosos o desechables han de reciclarse.

No tire la herramienta eléctrica a la basura doméstica. Llévela a un centro de eliminación de residuos adecuado.

Índice	
Significado dos símbolos.....	66
Para sua segurança	66
Instruções de segurança	67
Utilização correta.....	68
Placa de características	68
Elementos de comando.....	69
Montagem.....	69
Operação.....	70
Manutenção.....	70
Armazenamento	70
Eliminação de anomalias.....	71
Garantia.....	71
Declaração de conformidade CE.....	71
Eliminação ecológica.....	71

Significado dos símbolos	
	Aviso! Leia o manual de instruções antes da colocação em funcionamento!
	
	Cuidado! Manter sempre terceiros afastados da zona de perigo.
	
	Usar proteção ocular!
	Usar proteção auricular!
	Não exponha o aparelho à chuva!

Para sua segurança



Antes de utilizar o seu aparelho pela primeira vez, leia o presente manual de instruções atentamente e proceda em conformidade. Guarde o presente manual de instruções para utilização posterior ou para o proprietário seguinte.

- Antes da primeira utilização é indispensável ler as instruções de segurança!
O incumprimento do manual de instruções e das instruções de segurança pode levar à ocorrência de danos no aparelho e perigos para o utilizador e outras pessoas.
- Todas as pessoas encarregadas da colocação em funcionamento, operação e manutenção do aparelho têm de estar devidamente qualificadas.

Proibição da realização de modificações e remodelações arbitrárias

É proibido realizar modificações no aparelho ou fabricar aparelhos adicionais a partir do mesmo. Estas alterações podem causar danos a pessoas e falhas no funcionamento.

- Apenas pessoal devidamente instruído e especializado está autorizado a realizar reparações no aparelho. Para tal, utilize sempre as peças de reposição originais. Deste modo, garante-se a segurança do aparelho.

Símbolos informativos deste manual

Os sinais e símbolos do presente manual deverão auxiliá-lo a utilizar o manual e o aparelho de forma rápida e segura.



Nota
Informações sobre a utilização mais eficiente e prática do aparelho.

→ Ação a executar

Requer a sua atuação.

✓ Resultado da ação

Aqui encontra-se o resultado de uma sequência de ações a executar.

[1]Número de item

Os números de item estão assinalados com parêntesis retos no texto [].

A Ilustrações

As ilustrações estão identificadas por letras e assinaladas no texto.

① Número da ação a executar

A sequência definida de ações a executar está numerada e assinalada no texto.

Instruções de segurança

Níveis de perigo das advertências

No presente manual de instruções são utilizados os seguintes níveis de perigo para alertar para potenciais situações de perigo:

PERIGO !



Situação de perigo iminente que, caso as medidas não sejam cumpridas, resultará em ferimentos graves ou morte.

AVISO !



Situação potencialmente perigosa que, caso as medidas não sejam cumpridas, resultará em ferimentos graves ou morte.

CUIDADO !



Situação potencialmente perigosa que, caso as medidas não sejam cumpridas, resultará em ferimentos ligeiros ou moderados.

Atenção !

Situação potencialmente prejudicial que, caso não seja evitada, resultará em danos materiais.

Estrutura das instruções de segurança

PERIGO !



Tipo e fonte de perigo!

➤ Consequências em caso de incumprimento

➤ Medidas de segurança

Segurança de pessoas

- **Por razões de segurança, não é permitida a utilização do soprador de folhas por crianças ou pessoas que não conheçam o manual de instruções.** As disposições locais podem estipular a idade mínima do utilizador.
- **Não coloque o soprador de folhas em funcionamento em presença de pessoas (especialmente crianças) ou animais nas proximidades imediatas.** Certifique-se que as crianças não brincam com o soprador de folhas.
- **Suspenda a utilização da máquina se se encontrarem pessoas (especialmente crianças) ou animais domésticos nas proximidades.** Mantenha terceiros afastados da zona de perigo.

- **Este aparelho não deve ser operado por crianças e por pessoas com capacidades físicas, sensoriais ou psíquicas limitadas ou com experiência e conhecimento insuficientes. O aparelho não deve ser utilizado por pessoas que não estejam familiarizadas com este manual de instruções.** Os regulamentos locais podem estipular uma idade mínima para o utilizador.
- **A limpeza e manutenção não podem ser executadas por crianças.**
- **Nos trabalhos com ou no soprador de folhas, use sempre calçado robusto, calças compridas e equipamento de proteção individual apropriado (óculos de proteção, proteção auditiva, luvas de trabalho, etc.).** O uso de equipamento de proteção individual reduz o risco de ferimentos.
- **As pessoas que operam o aparelho não podem estar sob o efeito de estupefacientes (p. ex., álcool, drogas ou medicamentos).**
- **O operador ou utilizador é responsável por acidentes ou danos em terceiros ou suas propriedades.**

Antes da utilização

- **Antes de iniciar o trabalho com o soprador de folhas, familiarize-se com o mesmo, suas funções bem como os seus elementos de comando.**
- **Não utilize um soprador de folhas cujo interruptor esteja defeituoso e que não permite ligar ou desligar.** Providencie a sua reparação por um técnico qualificado ou uma oficina especializada.
- **Leia e observe o manual de instruções do acumulador e do carregador para o acumulador.**

Durante a utilização

- **Retire o acumulador do aparelho:**
 - sempre que abandonar o aparelho.
 - antes de remover bloqueios.
 - antes de inspecionar, limpar ou trabalhar no aparelho.
 - após contacto com um corpo estranho, para verificação de danos no aparelho.
 - para inspeção imediata se o soprador de folhas começar a ter vibrações fortes.
- **Se interromper o trabalho, nunca deixe o soprador de folhas sem supervisão e guarde-o num local seguro.**
- **Use proteção ocular e proteção auricular adequadas!**

Instruções de segurança

- **Evite uma postura corporal anormal. Adote uma posição firme e mantenha o equilíbrio permanentemente.** Preste atenção especial quando se movimentar em declives. Não ande rapidamente, movimente-se suavemente para a frente. Desta maneira pode controlar melhor soprador de folhas em situações inesperadas.
- **Seja extremamente cuidadoso ao andar para atrás. Perigo de tropeçar!**
- **Desligue o motor durante o transporte de/ para os locais de trabalho individuais.**
- **Nunca efetue ponte ou manipule os dispositivos de comutação instalados no aparelho (p. ex., mediante ligação do interruptor de contacto ao punho).**

Após a utilização

- **Desligue o aparelho, retire o acumulador e verifique o aparelho a nível de danos.**
- **Para executar trabalhos de manutenção e limpeza no aparelho, desligue o aparelho e retire o acumulador.**
- **Certifique-se de que as aberturas de ventilação estão isentas de sujidade.**
- **Não limpe o soprador de folhas com água.**
- **Guarde o aparelho em local seco e seguro, fora do alcance das crianças.**
- **Nunca execute qualquer reparação no aparelho, providencie a sua execução exclusivamente por um técnico qualificado ou uma oficina especializada.**

Instruções gerais de segurança

- **Nunca utilize um aparelho com dispositivos de proteção ou coberturas danificados ou em falta.** Providencie a sua reparação ou eventual substituição por um técnico qualificado ou uma oficina especializada.
- **As peças de reposição têm de corresponder às exigências prescritas pelo fabricante.** Por este motivo, utilize somente peças de reposição originais da WOLF-Garten ou as peças de reposição aprovadas pelo fabricante. Ao substituir, observe sempre as instruções de montagem fornecidas e retire o acumulador.
- **As reparações só podem ser executadas por um técnico qualificado ou numa oficina especializada.**
- **Dado constituir perigo para a integridade física do utilizador ou de outras pessoas, não é permitida a utilização do aparelho para finalidades distintas.**
- **Utilize o soprador de folhas somente à luz do dia ou sob boa iluminação artificial.** Mantenha a sua área de trabalho limpa e bem iluminada.
- **Utilize o soprador de folhas somente com tempo seco.** Não o exponha à chuva ou humidade. A infiltração de água no soprador de folhas aumenta o risco de um choque elétrico.
- **Não toque em nenhuma das peças móveis perigosas, antes de o acumulador ser retirado do aparelho e de as peças móveis estarem completamente imobilizadas.**

Utilização correta

O soprador de folhas destina-se exclusivamente a juntar mediante sopro folhas e material cortado, no domínio privado.

Qualquer utilização diferente é considerada incorreta.

A responsabilidade por danos causados pela utilização incorreta é do utilizador.

Utilização incorreta

Este soprador de folhas não deve ser utilizado em espaços públicos, parques, complexos desportivos, estradas, etc., nem na agricultura e silvicultura.

Placa de características

Localização

A placa de características encontra-se na carcaça do soprador de folhas.



Nota

A identificação tem valor de um documento e não pode ser modificada ou tornada irreconhecível.

Estrutura

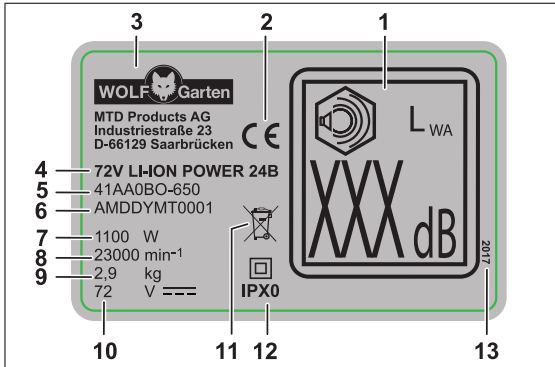

- 1 Potência sonora garantida
- 2 Marcação CE
- 3 Fabricante
- 4 Nome do modelo
- 5 Número do modelo
- 6 Número de série
- 7 Potência
- 8 Rotação do motor em rpm
- 9 Peso
- 10 Tensão nominal, tipo de corrente
- 11 Indicação sobre reciclagem
- 12 Classe de proteção/Tipo de proteção
- 13 Ano de construção

Elementos de comando

Elementos de comando (fig. II)

- 1 Desbloqueio do acumulador
- 2 Gancho para a alça de transporte
- 3 Pega
- 4 Interruptor Boost
- 5 Botão de retenção do tubo de sopro
- 6 Tubo de sopro
- 7 Bocal para o tubo de sopro curto
- 8 Bocal para o tubo de sopro comprido
- 9 Compartimento do acumulador
- 10 Carcaça do soprador de folhas
- 11 Interruptor liga/desliga
- 12 Alça de transporte
- 13 Ancinho ★

**Nota**

Os elementos de comando assinalados com ★ podem ser adquiridos opcionalmente como acessórios e não fazem parte do material fornecido.

Colocação em funcionamento Documentação complementar



Coloque o soprador de folhas em funcionamento somente se tiver em sua posse os manuais de instruções fornecidos do carregador POWER Base 72V / POWER Base 72V Basic e o do acumulador Li High Energy 72V e se o tiver compreendido e observado.

Carregar o acumulador

AVISO !

Perigo de ferimentos ou danos materiais
 ➤ Carregar o acumulador exclusivamente com o carregador POWER Base 72V / POWER Base 72V Basic.

Atenção !

O acumulador é fornecido parcialmente carregado. Carregue completamente o acumulador com o carregador POWER Base 72V / POWER Base 72V Basic antes da primeira utilização, para garantir a plena potência do acumulador.

➔ Carregue o acumulador conforme as instruções da documentação complementar.

Horários de operação

➔ Observe os regulamentos regionais.
 ➔ Informe-se acerca dos horários de operação junto das autoridades locais competentes.

Montagem

Montagem (fig. A B C D E)

➔ Segure a carcaça do soprador de folhas na mão e pressione o botão de retenção.
 ➔ Pressione a parte superior do tubo de sopro **A** a na carcaça do soprador de folhas **B**.

O soprador de folhas dispõe de um bocal curto **A b** e de um comprido **A c**. Selecione o bocal de acordo com a aplicação.

➔ Pressione o bocal selecionado com um movimento de rotação no tubo de sopro **C**.

➔ Pendure a alça de transporte **A d** em ambos os ganchos **D**.

**Nota**

Por razões de segurança, transporte o aparelho somente sobre um ombro e nunca pelo pescoço.

Utilize o ancinho opcional **A** e, para, p. ex., soltar folhas molhadas do solo.

→ Para montar o ancinho, desloque-o lateralmente no suporte do bocal comprido **E**.

Instalar o acumulador (fig. **F**)

AVISO !



Manuseamento incorreto do acumulador e do carregador

- Perigo de ferimentos e danos materiais
- Leia e observe o manual de instruções do acumulador e do carregador.

O encaixe de 2 níveis permite ajustar o modo de trabalho ou o modo de transporte do acumulador.

Nível 1 **F 1**

- ✓ O acumulador está em modo de transporte.
 - Os contactos elétricos estão separados, evitando uma auto-descarga indesejável do acumulador durante o armazenamento.

Nível 2 **F 2**

- ✓ O acumulador está em modo de trabalho.
 - Os contactos elétricos estão unidos e o aparelho está operacional.

Operação

Ligar o aparelho (Fig. **G**)

Consoante maior intensidade da pressão no interruptor liga/desliga, mais forte será a velocidade de sopro.

→ Pressione o interruptor liga/desliga até sentir resistência **G 1**.

✓ Operação a meia potência.

→ Continue a pressionar o interruptor liga/desliga para aumentar a velocidade de sopro.

Modo Boost

O soprador de folhas possui um modo Boost adicional que proporciona velocidades de sopro particularmente fortes.

→ Adicionalmente ao interruptor liga/desliga, pressione o interruptor Boost **G 2**.

Desligar o aparelho

→ Para desligar o aparelho, solte o interruptor liga/desliga e, eventualmente, o interruptor Boost.

Remover o acumulador (fig. **H**)

- Pressione o desbloqueio do acumulador **H 1**.
- Retire o acumulador **H 2**.

Manutenção

AVISO !



Perigo de ferimentos ou danos materiais devido a peças em movimento.

- Antes de executar qualquer trabalho no aparelho, retire o acumulador.
- Para trabalhos de reparação e manutenção bem como substituição de elementos de segurança, recorra exclusivamente a um técnico qualificado ou uma oficina especializada.

Limpeza

→ Mantenha as aberturas de ventilação limpas e isentas de pó.

Atenção !

Nunca pulverize o aparelho com água ou aparelho de limpeza a alta pressão.

Armazenamento

- Depois de cada época, proceda a uma limpeza profunda do seu aparelho.
- Guarde sempre o aparelho em local seco e seguro, fora do alcance das crianças.
- Guarde o acumulador e o soprador de folhas separados entre si.
- Guarde o acumulador em local fresco e seco. Temperatura de armazenamento recomendada aprox. 18 °C.
- Mantenha o soprador de folhas e especialmente os seus componentes de plástico, afastados de fluidos para travões, gasolina, produtos contendo petróleo, óleos penetrantes, etc. Estes contêm substâncias químicas que podem danificar ou destruir os componentes de plástico do soprador de folhas.
- Os fertilizantes e outros produtos químicos utilizados na jardinagem contêm substâncias que podem ser altamente corrosivas para as peças metálicas do soprador de folhas. Por isso, nunca guarde o seu soprador de folhas perto destes produtos.

Eliminação de anomalias

▲ AVISO !



Perigo de ferimentos ou danos materiais

- Em caso de dúvida, recorra sempre a uma oficina especializada.
- Antes de proceder a qualquer verificação ou trabalhos no aparelho, desligue o motor e retire o acumulador.

Problema	Causa possível	Solução
O carregador desliga-se.	O acumulador está excessivamente quente.	Deixe o acumulador arrefecer.
	O acumulador está descarregado.	Carregue o acumulador.
	A temperatura do aparelho (eletrónica) é demasiado alta.	Deixe o aparelho arrefecer e, se necessário, limpe as aberturas de ventilação e a entrada de ar.
	Disparo por sobrecorrente	Se o problema persistir, recorra a uma oficina especializada.
Não é possível ligar o aparelho.	O acumulador está descarregado.	Carregue o acumulador.
	Disparo por sobretensão	Se o problema persistir, recorra a uma oficina especializada.
	Disparo por sobrecorrente	Se o problema persistir, recorra a uma oficina especializada.
	Temperatura do acumulador demasiado alta ou demasiado baixa.	Deixe o acumulador arrefecer ou aquecer.
	O acumulador está avariado.	Substitua o acumulador.

Peças de reposição e acessórios

N.º de encomenda	Designação do artigo	Descrição do artigo
196-651-650	POWER Base 72V	Carregador 72V
196-652-000	POWER Base 72V Basic	Carregador 72V
196-650-650	Li-High Energy 72V	Acumulador 72V
731-12866	Ancinho	-
746-05381	Alça de transporte	-

Garantia

Em cada país são válidas as condições de garantia publicadas pela nossa empresa ou pelo importador. As avarias serão por nós reparadas sem encargos, no âmbito da garantia, desde que causadas por um defeito de material ou de fabrico. Numa situação de garantia, dirija-se ao seu revendedor ou ao nosso representante mais próximo.

Declaração de conformidade CE



Na declaração de conformidade CE fornecida em separado, a qual é parte integrante deste manual de instruções, irá encontrar mais informações sobre o aparelho.

Eliminação ecológica

Ferramentas eletrónicas, acessórios e embalagens têm de ser reaproveitados de modo ecológico.



Acumuladores/Baterias:

Não coloque acumuladores/baterias no lixo doméstico, fogo ou água. Os acumuladores/baterias têm de ser recolhidos, reciclados ou eliminados de forma ecológica correta.

Ápenas para países da UE: De acordo com a Diretiva 2013/56/UE, acumuladores/baterias avariados ou usados têm de ser reciclados.

Não coloque a ferramenta elétrica no lixo doméstico! Entregue-a num centro de recolha e eliminação de resíduos.

Περιεχόμενα

Επεξήγηση των συμβόλων.....	72
Για την ασφάλειά σας.....	72
Υποδείξεις ασφαλείας.....	73
Προβλεπόμενη χρήση.....	74
Πινακίδα τύπου.....	74
Στοιχεία χειρισμού.....	75
Συναρμολόγηση.....	75
Λειτουργία.....	76
Συντήρηση.....	76
Αποθήκευση.....	76
Αντιμετώπιση βλαβών.....	77
Εγγύηση.....	77
Δήλωση συμμόρφωσης ΕΚ.....	77
Οικολογική απόρριψη.....	77

Επεξήγηση των συμβόλων

**Προειδοποίηση!**

Διαβάστε τις οδηγίες χρήσης πριν τη θέση σε λειτουργία!

**Προσοχή!**

Κρατάτε πάντα τρίτα πρόσωπα μακριά από την επικίνδυνη περιοχή.



Φοράτε προστασία για τα μάτια!



Φοράτε προστασία για την ακοή!



Μην εκθέτετε τη συσκευή στη βροχή!

Για την ασφάλειά σας



Πριν από την πρώτη χρήση της συσκευής σας, διαβάστε τις παρούσες οδηγίες χρήσης και ενεργείτε βάσει αυτών. Φυλάξτε τις παρούσες οδηγίες χρήσης για μετέπειτα χρήση ή για τον επόμενο κάτοχο.

- Πριν από την πρώτη θέση σε λειτουργία, διαβάστε οπωσδήποτε τις υποδείξεις ασφαλείας! Σε περίπτωση μη τήρησης των οδηγιών χρήσης και των υποδείξεων ασφαλείας, ενδέχεται να προκύψουν βλάβες στη συσκευή και κίνδυνοι για το χειριστή και τρίτους.
- Όλα τα άτομα που ασχολούνται με τη θέση σε λειτουργία, το χειρισμό και τη συντήρηση της συσκευής πρέπει να είναι αναλόγως καταρτισμένα.

Απαγόρευση αυθαίρετων τροποποιήσεων και μετασκευών

Απαγορεύονται τροποποιήσεις στη συσκευή, καθώς και η κατασκευή εξ' αυτών πρόσθετων συσκευών. Τέτοιες αλλαγές μπορεί να προκαλέσουν σωματικές βλάβες και δυσλειτουργίες.

- Επισκευές στη συσκευή επιτρέπονται μόνο από εξουσιοδοτημένα και εκπαιδευμένα άτομα. Για τις επισκευές αυτές πρέπει να χρησιμοποιούνται πάντα τα γνήσια ανταλλακτικά. Έτσι, διατηρείται η ασφάλεια της συσκευής.

Πληροφοριακά σύμβολα των παρουσών οδηγιών

Σκοπός των σημάτων και συμβόλων στις παρούσες οδηγίες είναι να σας βοηθήσουν στη γρήγορη και ασφαλή χρήση των οδηγιών και της συσκευής.

**Υπόδειξη**

Πληροφορίες σχετικά με την αποτελεσματικότερη και πρακτικότερη χρήση της συσκευής.

→ Βήμα ενέργειας

Σας παρακινεί να ενεργήσετε.

✓ Αποτέλεσμα ενέργειας

Εδώ θα βρείτε το αποτέλεσμα μίας σειράς βημάτων ενεργειών.

[1]Αριθμός θέσης

Οι αριθμοί θέσεων επισημαίνονται στο κείμενο με αγκύλες [].

▲ Απεικονιστική σήμανση

Οι εικόνες είναι αριθμημένες με γράμματα και επισημαίνονται μέσα στο κείμενο.

① Αριθμός βήματος ενέργειας

Η καθορισμένη σειρά βημάτων ενεργειών είναι αριθμημένη και επισημαίνεται μέσα στο κείμενο.

Υποδείξεις ασφαλείας

Επίπεδα ασφαλείας των προειδοποιητικών υποδείξεων

Στις παρούσες οδηγίες χρήσης χρησιμοποιούνται τα κάτωθι επίπεδα κινδύνου, προς επισήμανση ενδεχόμενων επικίνδυνων καταστάσεων:

ΚΙΝΔΥΝΟΣ !



Υπάρχει άμεση επικίνδυνη κατάσταση, η οποία, σε περίπτωση που δεν τηρηθούν τα μέτρα, οδηγεί σε σοβαρούς τραυματισμούς, ακόμη και σε θάνατο.

ΠΡΟΕΙΔΟΠΟΙΗΣΗ!



Μπορεί να παρουσιαστεί επικίνδυνη κατάσταση, η οποία, σε περίπτωση που δεν τηρηθούν τα μέτρα οδηγεί σε σοβαρούς τραυματισμούς, ακόμη και σε θάνατο.

ΠΡΟΣΟΧΗ!



Μπορεί να εμφανιστεί επικίνδυνη κατάσταση, η οποία, σε περίπτωση που δεν τηρηθούν τα μέτρα, οδηγεί σε ελαφρούς ή μηδαμινούς τραυματισμούς.

Προσοχή!

Μπορεί να παρουσιαστεί πιθανή βλαβερή κατάσταση, η οποία οδηγεί, εάν δεν αποφευχθεί, σε υλικές ζημιές.

Δομή των υποδείξεων ασφαλείας

ΚΙΝΔΥΝΟΣ !



Είδος και πηγή κινδύνου!

- Συνέπειες σε περίπτωση μη τήρησης
- Μέτρο προς αποφυγή κινδύνων

Ατομική προστασία και προστασία τρίτων

- Για λόγους ασφαλείας, απαγορεύεται η χρήση του φυσητήρα φύλλων από παιδιά ή άτομα, τα οποία δεν έχουν γνώση των οδηγιών χρήσης. Τοπικές διατάξεις μπορούν να ορίσουν το ελάχιστο όριο ηλικίας του χρήστη.
- **Μη θέτετε σε λειτουργία το φυσητήρα φύλλων, εάν κοντά σας υπάρχουν τρίτοι (κυρίως παιδιά) ή ζώα.** Φροντίστε, ώστε τα παιδιά να μην παίζουν με το φυσητήρα φύλλων.
- Διακόψτε τη χρήση της μηχανής, εάν παρατηρήσετε κοντά σας τρίτους (κυρίως παιδιά) ή κατοικίδια ζώα. Κρατάτε τρίτα πρόσωπα μακριά από την επικίνδυνη περιοχή.

- Η παρούσα συσκευή δεν επιτρέπεται να χρησιμοποιείται από παιδιά και άτομα με περιορισμένες σωματικές, αισθητηριακές ή πνευματικές ικανότητες ή που δε διαθέτουν επαρκή εμπειρία και γνώση. Επίσης, δεν επιτρέπεται να χρησιμοποιούν τη συσκευή άτομα, τα οποία δεν είναι εξοικειωμένα με τις παρούσες οδηγίες χρήσης. Τοπικές διατάξεις μπορούν να ορίσουν ένα όριο ηλικίας για το χρήστη.
- Απαγορεύεται ο καθαρισμός και η συντήρηση από παιδιά.
- Κατά τη διάρκεια των εργασιών με το / στο φυσητήρα φύλλων, φοράτε πάντα σταθερά υποδήματα και μακριά παντελόνια, καθώς και λοιπό κατάλληλο ατομικό προστατευτικό εξοπλισμό (προστατευτικά γυαλιά, ωτασπίδες, γάντια εργασίας, κτλ.). Η χρήση ατομικού προστατευτικού εξοπλισμού μειώνει τον κίνδυνο τραυματισμών.
- Άτομα που χειρίζονται τη συσκευή δεν επιτρέπεται να βρίσκονται υπό την επήρεια ουσιών (π.χ. αλκοόλ, ναρκωτικών ή φαρμάκων).
- Ο χειριστής/χρήστης είναι υπεύθυνος για ατυχήματα ή ζημιές σε άλλα άτομα ή στην ιδιοκτησία τους.

Πριν τη χρήση

- Πριν την έναρξη της εργασίας, εξοικειωθείτε με το φυσητήρα φύλλων και τις λειτουργίες του, καθώς και με τα στοιχεία χειρισμού του.
- Μη χρησιμοποιείτε φυσητήρες φύλλων, των οποίων ο διακόπτης είναι ελαττωματικός και δεν ενεργοποιείται, ούτε απενεργοποιείται. Οι μηχανές αυτές θα πρέπει να επισκευάζονται από εξειδικευμένο προσωπικό ή συνεργείο.
- Διαβάστε και τηρείτε τις οδηγίες χρήσης του συσσωρευτή και του φορτιστή του.

Κατά τη διάρκεια χρήσης

- Αφαιρέστε το συσσωρευτή από τη συσκευή:
 - όποτε απομακρύνετε από τη συσκευή.
 - προτού απομακρύνετε εμφράξεις.
 - πριν από ελέγχους, καθαρισμό ή εργασίες στη συσκευή.
 - μετά από επαφή ενός ξένου σωματιδίου, για τον έλεγχο βλαβών στη συσκευή.
 - για άμεσο έλεγχο, όταν η συσκευή αρχίζει να δονείται υπερβολικά.
- Κατά τη διακοπή των εργασιών, μην αφήνετε ποτέ ανεπιτήρητο το φυσητήρα φύλλων. Φυλάξτε τον σε ασφαλές μέρος.
- Φοράτε κατάλληλη προστασία για τα μάτια και την ακοή!

Υποδείξεις ασφαλείας

- **Αποφεύγετε αφύσικες στάσεις του σώματος. Φροντίστε για μία σωστή στάση, διατηρώντας συνεχώς την ισορροπία.** Να είστε ιδιαίτερα προσεκτικοί, όταν κινήστε σε μία πλαγιά. Μην τρέχετε ποτέ, να κινήστε ήρεμα προς τα εμπρός. Έτσι, μπορείτε να ελέγχετε καλύτερα τη συσκευή σε αναπάντεχες καταστάσεις.
- **Να είστε ιδιαίτερα προσεκτικοί όταν κινήστε προς τα πίσω. Υπάρχει κίνδυνος να σκοντάψετε!**
- **Απενεργοποιείτε το μοτέρ κατά τη μεταφορά από/προς τα μεμονωμένα σημεία εργασίας.**
- **Μην απομακρύνετε και μη χειρίζεστε ποτέ λάθος τις εγκατεστημένες στη συσκευή συνδετικές διατάξεις (π.χ. μέσω σύνδεσης του διακόπτη πλήκτρου στη λαβή).**

Μετά τη χρήση

- **Απενεργοποιείτε τη συσκευή, αφαιρείτε το συσσωρευτή και ελέγχετε τη συσκευή για πιθανές βλάβες.**
- **Εάν πρέπει να εκτελέσετε εργασίες συντήρησης και καθαρισμού στη συσκευή, απενεργοποιήστε τη και αποσυνδέστε το βύσμα.**
- **Οι οπές εξαερισμού θα πρέπει να είναι καθαρές.**
- **Μην καθαρίζετε το φουσητήρα φύλλων με νερό.**
- **Αποθηκεύετε τη συσκευή σε ένα ασφαλές και ξηρό μέρος, όπου τα παιδιά δεν έχουν πρόσβαση.**
- **Επισκευές στη συσκευή επιτρέπεται να πραγματοποιούνται μόνο από καταρτισμένο και εξειδικευμένο προσωπικό ή συνεργείο και όχι από εσάς τους ίδιους.**

Γενικές υποδείξεις ασφαλείας

- **Μη χρησιμοποιείτε ποτέ μία συσκευή με ελαττωματικές ή ελλειπείς προστατευτικές διατάξεις ή καλύμματα.** Προβληματικές προστατευτικές διατάξεις πρέπει να επισκευάζονται ή να αντικαθίστανται από σχετικώς καταρτισμένο και εξειδικευμένο προσωπικό ή συνεργείο.
- **Τα ανταλλακτικά πρέπει να πληρούν τις αξιώσεις που έχει ορίσει ο κατασκευαστής.** Χρησιμοποιείτε, συνεπώς, μόνο γνήσια ανταλλακτικά της WOLF-Garten ή ανταλλακτικά εγκεκριμένα από τον κατασκευαστή. Κατά την αντικατάσταση, τηρείτε πάντα τις επισυναπτόμενες οδηγίες τοποθέτησης και αφαιρείτε το συσσωρευτή.
- **Επισκευές επιτρέπεται να πραγματοποιούνται μόνο από καταρτισμένο και εξειδικευμένο προσωπικό ή συνεργείο.**
- **Λόγω κινδύνων για τη σωματική ακεραιότητα του χρήστη ή τρίτων, η συσκευή δεν επιτρέπεται να χρησιμοποιείται για άλλους σκοπούς.**
- **Χρησιμοποιείτε το φουσητήρα φύλλων μόνο υπό το φως της ημέρας ή με καλό τεχνητό φωτισμό.** Διατηρείτε το χώρο εργασίας σας καθαρό και καλά φωτισμένο.
- **Χρησιμοποιείτε το φουσητήρα φύλλων μόνο υπό στεγνές καιρικές συνθήκες.** Κρατάτε τον μακριά από τη βροχή ή την υγρασία. Η εισχώρηση νερού στο φουσητήρα φύλλων αυξάνει τον κίνδυνο ηλεκτροπληξίας.
- **Μην αγγίζετε κινούμενα επικίνδυνα μέρη, προτού αφαιρέσετε το συσσωρευτή από τη συσκευή και τα κινούμενα μέρη ακινητοποιηθούν πλήρως.**

Προβλεπόμενη χρήση

Ο φουσητήρας φύλλων είναι σχεδιασμένος αποκλειστικά για το φύσημα φύλλων και κομμένου υλικού σε ιδιωτικό χώρο.

Οποιαδήποτε άλλη χρήση θεωρείται μη συμβατή με τα προβλεπόμενα.

Για ζημιές σε περίπτωση μη προβλεπόμενης χρήσης ευθύνη φέρει ο χρήστης.

Χρήση μη σύμφωνη με τα προβλεπόμενα

Αυτός ο φουσητήρας φύλλων δεν θα πρέπει να χρησιμοποιείται σε δημόσιες εγκαταστάσεις, πάρκα, αθλητικές εγκαταστάσεις, σε δρόμους, κτλ., καθώς και στη γεωργία και τη δασοκομία.

Πινακίδα τύπου

Θέση

Η πινακίδα τύπου βρίσκεται στο περιβλημά του φουσητήρα φύλλων.



Υπόδειξη

Η επισήμανση θεωρείται ως πιστοποιητικό και απαγορεύεται να τροποποιηθεί ή να καταστεί δυσαναγνώσιμη.

Δομή

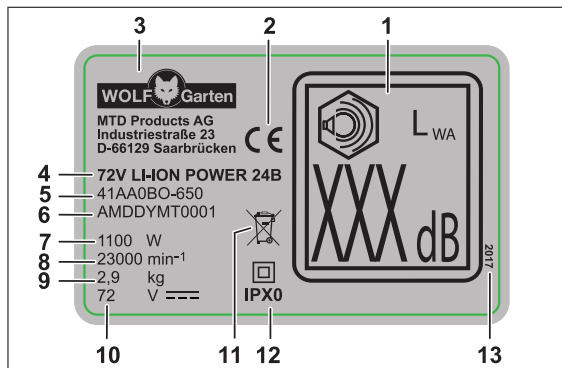

- 1 Εγγυημένη ηχητική ισχύς
- 2 Σήμα CE
- 3 Κατασκευαστής
- 4 Όνομα μοντέλου
- 5 Αριθμός μοντέλου
- 6 Αριθμός σειράς
- 7 Ισχύς
- 8 Αριθμός στροφών κινητήρα σε min⁻¹
- 9 Βάρος
- 10 Ονομαστική τάση, τύπος ρεύματος
- 11 Υπόδειξη απόρριψης
- 12 Κατηγορία προστασίας/Βαθμός προστασίας
- 13 Έτος κατασκευής

Στοιχεία χειρισμού

Στοιχεία χειρισμού (Εικ. **II**)

- 1 Απασφάλιση συσσωρευτή
- 2 Άγκιστρο για τη ζώνη μεταφοράς
- 3 Χειρολαβή
- 4 Διακόπτης boost
- 5 Κομπτί ασφάλισης σωλήνα φυσητήρα
- 6 Σωλήνας φυσητήρα
- 7 Κοντό εξάρτημα για σωλήνα φυσητήρα
- 8 Μακρύ εξάρτημα για σωλήνα φυσητήρα
- 9 Θήκη συσσωρευτή
- 10 Περιβλήμα φυσητήρα φύλλων
- 11 Διακόπτης ενεργοποίησης/απενεργοποίησης
- 12 Ζώνη μεταφοράς
- 13 Τσουγκράνα ★



Υπόδειξη

Τα επισήμασμένα με ★ στοιχεία χειρισμού είναι προαιρετικά ως πρόσθετα εξαρτήματα και δεν περιλαμβάνονται στον παραδοτέο εξοπλισμό.

Θέση σε λειτουργία Συμπληρωματικά έγγραφα τεκμηρίωσης



Θέτετε τη συσκευή σε λειτουργία **μόνον** αφού μελετήσετε, κατανοήσετε και λάβετε υπόψη τις συνοδευτικές οδηγίες χρήσης του φορτιστή POWER Base 72V / POWER Base 72V Basic και του συσσωρευτή Li High Energy 72V.

Φόρτιση του συσσωρευτή



ΠΡΟΕΙΔΟΠΟΙΗΣΗ!



Κίνδυνος τραυματισμών ή υλικών ζημιών
 ➤ Φορτίζετε το συσσωρευτή αποκλειστικά με το φορτιστή POWER Base 72V / POWER Base 72V Basic.

Προσοχή!

Ο συσσωρευτής παραδίδεται μερικώς φορτισμένος. Πριν από την πρώτη χρήση, φορτίστε πλήρως το συσσωρευτή με το φορτιστή POWER Base 72V / POWER Base 72V Basic, για να διασφαλιστεί η πλήρης απόδοση του συσσωρευτή.

➔ Φορτίστε το συσσωρευτή σύμφωνα με τις οδηγίες της συμπληρωματικής τεκμηρίωσης.

Ώρες λειτουργίας

➔ Τηρείτε τις τοπικές διατάξεις.
 ➔ Ενημερωθείτε για τις ώρες λειτουργίας από τις τοπικές αρμόδιες αρχές.

Συναρμολόγηση

Συναρμολόγηση (Εικ. **A B C D E**)

➔ Πιάστε με το χέρι το περίβλημα του φυσητήρα φύλλων και πιέστε το κομπτί ασφάλισης.
 ➔ Πιέστε το επάνω μέρος του σωλήνα φυσητήρα **A a** στο περίβλημα του φυσητήρα φύλλων **B**.

Για το σωλήνα υπάρχει ένα κοντό **A b** και ένα μακρύ **A c** εξάρτημα. Επιλέξτε ανάλογα με τη χρήση.

➔ Πιέστε το εξάρτημα της επιλογής σας με μία περιστροφική κίνηση επάνω στο σωλήνα φυσητήρα **C**.

➔ Κρεμάστε τη ζώνη μεταφοράς **A d** στα δύο άγκιστρα **D**.



Υπόδειξη

Για λόγους ασφαλείας, κρεμάτε τη συσκευή μόνο επάνω από τον έναν ώμο, και όχι από το λαιμό.

Χρησιμοποιείτε την προαιρετική τσουγκράνα **A e**, για να διαλύσετε π.χ. υγρά φύλλα από το έδαφος.
 → Για τη συναρμολόγηση της τσουγκράνας, σπρώξτε τη στο πλάι επάνω στο στήριγμα του μακριού εξαρτήματος **E**.

Τοποθέτηση συσσωρευτή (Εικ. **F**)

ΠΡΟΕΙΔΟΠΟΙΗΣΗ!



Λάθος χρήση του συσσωρευτή και του φορτιστή

- Κίνδυνος τραυματισμών και υλικών ζημιών
- Διαβάστε και τηρείτε τις οδηγίες χρήσης του συσσωρευτή και του φορτιστή.

Με τη βοήθεια της ασφάλειας 2 επιπέδων, μπορείτε να ρυθμίζετε τον τρόπο εργασίας ή μεταφοράς του συσσωρευτή.

Επίπεδο 1 **F 1**

- ✓ Ο συσσωρευτής είναι σε λειτουργία μεταφοράς.
 - Οι ηλεκτρικές επαφές είναι ανοικτές αποτρέποντας έτσι τη μη ηθελημένη αυτόματη εκφόρτιση του συσσωρευτή κατά την αποθήκευση.

Επίπεδο 2 **F 2**

- ✓ Ο συσσωρευτής είναι σε λειτουργία εργασίας.
 - Οι ηλεκτρικές επαφές είναι κλειστές και η συσκευή είναι σε λειτουργική ετοιμότητα.

Λειτουργία

Ενεργοποίηση συσκευής (Εικ. **G**)

Όσο σταθερότερα πιέζετε το διακόπτη ενεργοποίησης/απενεργοποίησης, τόσο δυνατότερη είναι η ταχύτητα φυσήματος.

- Πιέστε το διακόπτη ενεργοποίησης/απενεργοποίησης, έως ότου αισθανθείτε αντίσταση **G 1**.
- ✓ Λειτουργία με μισή απόδοση.
- Πιέστε κι άλλο το διακόπτη ενεργοποίησης/απενεργοποίησης, για να αυξήσετε την ταχύτητα φυσήματος.

Λειτουργία boost

Ο φυσητήρας φύλλων διαθέτει μία πρόσθετη λειτουργία boost για εξαιρετικά δυνατές ταχύτητες φυσήματος.

- Εκτός του διακόπτη ενεργοποίησης/απενεργοποίησης, πιέστε και το διακόπτη boost **G 2**.

Απενεργοποίηση συσκευής

- Για να απενεργοποιήσετε τη συσκευή, αφήστε ελεύθερο το διακόπτη ενεργοποίησης/απενεργοποίησης και ενδεχομένως το διακόπτη boost.

Αφαίρεση του συσσωρευτή (Εικ. **H**)

- Πιέστε την απασφάλιση συσσωρευτή **H 1**.
- Αφαιρέστε το συσσωρευτή **H 2**.

Συντήρηση

ΠΡΟΕΙΔΟΠΟΙΗΣΗ!



Κίνδυνος τραυματισμών ή υλικών ζημιών από κινούμενα μέρη.

- Πριν από όλες τις εργασίες στη συσκευή, αφαιρείτε το συσσωρευτή.
- Εργασίες επισκευής και συντήρησης, καθώς και η αντικατάσταση στοιχείων ασφαλείας επιτρέπεται να πραγματοποιούνται μόνο από καταρτισμένο και εξειδικευμένο προσωπικό ή συνεργείο.

Καθαρισμός

- Διατηρείτε τις οπές αερισμού καθαρές και χωρίς σκόνη.

Προσοχή!

Μην ψεκάζετε ποτέ τη συσκευή με νερό ή καθαριστικά υψηλής πίεσης.

Αποθήκευση

- Μετά από κάθε σεζόν, κάντε ένα λεπτομερή καθαρισμό στη συσκευή σας.
- Αποθηκεύετε τη συσκευή πάντα σε ένα ξηρό και ασφαλές σημείο, μη προσβάσιμο στα παιδιά.
- Αποθηκεύετε το συσσωρευτή και το φυσητήρα φύλλων χωριστά.
- Αποθηκεύετε το συσσωρευτή σε δροσερό και ξηρό μέρος. Συνιστώμενη θερμοκρασία αποθήκευσης περ. 18 °C.
- Κρατάτε το φυσητήρα φύλλων και κυρίως τα πλαστικά μέρη του μακριά από υγρά φρένων, βενζίνη, προϊόντα με πετρέλαιο, λάδια με μεγάλη διεισδυτικότητα, κτλ. Περιέχουν χημικές ουσίες, οι οποίες μπορεί να βλάψουν ή να καταστρέψουν τα πλαστικά μέρη του φυσητήρα φύλλων.
- Αραιωτικά και άλλα χημικά κήπου περιέχουν ουσίες, οι οποίες μπορεί να είναι αρκετά διαβρωτικές σε μεταλλικά μέρη του φυσητήρα φύλλων. Γι' αυτό, μην αποθηκεύετε το φυσητήρα φύλλων κοντά σε τέτοιες ουσίες.

Αντιμετώπιση βλαβών

⚠ ΠΡΟΕΙΔΟΠΟΙΗΣΗ!



Κίνδυνος τραυματισμών ή υλικών ζημιών

- Σε περίπτωση αμφιβολιών, αναζητήστε πάντα ένα εξειδικευμένο συνεργείο.
- Πριν από κάθε έλεγχο ή εργασία στη συσκευή, απενεργοποιείτε το μοτέρ και αφαιρείτε το συσσωρευτή.

Πρόβλημα	Πιθανή αιτία	Αντιμετώπιση
Η συσκευή απενεργοποιείται.	Ο συσσωρευτής έχει υπερθερμανθεί.	Αφήστε το συσσωρευτή να κρυώσει.
	Ο συσσωρευτής έχει αποφορτιστεί.	Φορτίστε το συσσωρευτή.
	Η θερμοκρασία της συσκευής είναι υπερβολική (ηλεκτρονικό σύστημα).	Αφήστε τη συσκευή να κρυώσει και, εάν χρειάζεται, καθαρίστε τις οπές αερισμού και το στόμιο εισόδου αέρα.
Η συσκευή δεν ενεργοποιείται.	Ενεργοποίηση λόγω υπερέντασης	Εάν επαναληφθεί, αναζητήστε ένα εξειδικευμένο συνεργείο.
	Ο συσσωρευτής έχει αποφορτιστεί.	Φορτίστε το συσσωρευτή.
	Ενεργοποίηση λόγω υπέρτασης	Εάν επαναληφθεί, αναζητήστε ένα εξειδικευμένο συνεργείο.
	Υπερβολική ή πολύ χαμηλή θερμοκρασία συσσωρευτή.	Αφήστε το συσσωρευτή να κρυώσει ή να ζεσταθεί.
	Ο συσσωρευτής παρουσιάζει βλάβη.	Αντικαταστήστε το συσσωρευτή.

Ανταλλακτικά και εξαρτήματα

Κωδ. παραγγελίας	Ονομασία προϊόντος	Περιγραφή προϊόντος
196-651-650	POWER Base 72V	Φορτιστής 72V
196-652-000	POWER Base 72V Basic	Φορτιστής 72V
196-650-650	Li-High Energy 72V	Συσσωρευτής 72V
731-12866	Τσουγκράνα	-
746-05381	Ζώνη μεταφοράς	-

Εγγύηση

Σε κάθε χώρα ισχύουν οι όροι εγγύησης που εκδίδει η εταιρεία μας ή ο εισαγωγέας. Αντιμετωπίζουμε δωρεάν βλάβες στη συσκευή σας, στα πλαίσια της εγγύησης, εφόσον αιτία είναι ένα σφάλμα υλικών ή ένα κατασκευαστικό σφάλμα. Σε περίπτωση παροχής εγγύησης απευθύνεστε στο κατάστημα, από το οποίο αγοράσατε το μηχάνημα, ή στο πλησιέστερο υποκατάστημά μας.

Δήλωση συμμόρφωσης ΕΚ



Περισσότερα στοιχεία για τη συσκευή θα βρείτε στη χωριστά επισυναπτόμενη δήλωση συμμόρφωσης ΕΚ, η οποία αποτελεί μέρος των παρουσιών οδηγιών χρήσης.

Οικολογική απόρριψη

Ηλεκτρικά εργαλεία, εξαρτήματα και συσκευασίες πρέπει να απορρίπτονται με τρόπο φιλικό προς το περιβάλλον.



Συσσωρευτές/μπαταρίες:
Μην απορρίπτετε τους συσσωρευτές/ τις μπαταρίες στα οικιακά απορρίμματα, στη φωτιά ή στο νερό. Οι συσσωρευτές/ οι μπαταρίες πρέπει να συλλέγονται,

να ανακυκλώνονται ή να απορρίπτονται με τρόπο φιλικό προς το περιβάλλον.

Μόνο για χώρες της ΕΕ: Σύμφωνα με την οδηγία 2013/56/ΕΕ, οι συσσωρευτές/οι μπαταρίες που παρουσιάζουν βλάβη ή που έχουν εξαντληθεί πρέπει να ανακυκλώνονται.

Μην απορρίπτετε το ηλεκτρικό εργαλείο στα οικιακά απορρίμματα! Παραδίδετε το σε κατάλληλο φορέα διάθεσης αποβλήτων.

Tartalomjegyzék

A szimbólumok jelentése.....	78
Az Ön biztonsága érdekében.....	78
Biztonsági tudnivalók.....	79
Rendeltetésszerű használat.....	80
Adattábla.....	80
Kezelőelemek.....	81
Összeszerelés.....	81
Üzemeltetés.....	82
Karbantartás.....	82
Tárolás.....	82
Üzemzavarok elhárítása.....	83
Garancia.....	83
EK megfelelőségi nyilatkozat.....	83
Környezetbarát ártalmatlanítás.....	83

A szimbólumok jelentése



Figyelmeztetés!
Üzembe helyezés előtt olvassa el a használati útmutatót!



Vigyázat!
Tartson távol másokat a veszélyes területtől.



Viseljen szemvédőt!



Viseljen hallásvédőt!



Óvja a készüléket az esőtől!

Az Ön biztonsága érdekében



Készülékének első használata előtt olvassa el gondosan ezt a használati útmutatót, és cselekedjen az ebben foglaltak szerint. Őrizze meg a használati útmutatót későbbi használatra vagy a következő tulajdonos számára.

- Az első üzembe helyezés előtt feltétlenül olvassa el a biztonsági tudnivalókat! A használati útmutató és a biztonsági tudnivalók be nem tartása esetén a készülék károsodhat, és a kezelőt, valamint más személyeket fenyegető veszélyek keletkezhetnek.
- A készülék üzembe helyezésével, kezelésével és karbantartásával megbízott valamennyi személynek megfelelő képzéssel kell rendelkeznie.

Önhatalmú változtatások vagy átépítések tilalma

Tilos a készüléken változtatásokat végezni vagy kiegészítő készülékeket létrehozni. Ezek a módosítások személyi sérülésekhez és hibás működéshez vezethetnek.

- A készüléken csak ezzel megbízott és képzéssel rendelkező személyek végezhetnek javításokat. Ennek során mindig eredeti pótalkatrészeket használjon. Ezzel biztosított, hogy a készülék biztonságos marad.

Az útmutatóban használt tájékoztató szimbólumok

Az ebben az útmutatóban található jelzések és szimbólumok célja, hogy segítségükkel hamar és biztonságosan használhassa az útmutatót és a készüléket.



Tudnivaló
Információk a készülék leghatékonyabb, illetve legpraktikusabb használatáról.

→ Kezelési lépés

Cselekvésre felszólító utasítás.

✓ Eredmény

Itt olvashatja el a kezelési lépések sorozatának eredményét.

[1]Tételszám

A szövegben a tételszámok szögletes zárójellel [] vannak jelölve.

A Szemléltető rajzok jelölése

A szemléltető rajzok betűkkel számozottak és a szövegben hivatkozunk rájuk.

① Kezelési lépés száma

A kezelési lépések meghatározott sorrendje számozott és a szövegben hivatkozunk rájuk.

Biztonsági tudnivalók

Figyelmeztetések veszélyfokozatai

A használati útmutatóban az alábbi veszélyfokozatokat használjuk a lehetséges vészhelyzetekre utalva:

VESZÉLY !



Közvetlenül fennálló veszélyes helyzet, amely az intézkedések be nem tartása esetén súlyos, sőt halálos sérülésekhez vezet.

FIGYELMEZTETÉS !



Esetlegesen fennálló veszélyes helyzet, amely az intézkedések be nem tartása esetén súlyos, sőt halálos sérülésekhez vezet.

VIGYÁZAT !



Esetlegesen fennálló veszélyes helyzet, amely az intézkedések be nem tartása esetén könnyű vagy kisebb sérülésekhez vezet.

Figyelem !

Esetlegesen bekövetkező káros helyzet, amely anyagi károkhoz vezet, ha nem kerül el.

A biztonsági tudnivalók felépítése

VESZÉLY !



A veszély típusa és forrása!
 ➤ A be nem tartás következményei
 ➤ Intézkedés a veszély elhárítására

Ön- és személyvédelem

- **Gyermekek vagy személyek, akik nem ismerik a használati útmutatót, biztonsági okokból nem használhatják a lombfűvót.** Helyi rendeletek meghatározhatják a használó alsó korhatárát.
- **Ne működtesse a lombfűvót, ha közvetlen közelében más személyek (különösen gyermekek) vagy állatok tartózkodnak.** Ügyeljen arra, hogy gyermekek ne játszassanak a lombfűvóval.
- **Shakítsa meg a készülék használatát, ha más személyek (különösen gyermekek) vagy háziállatok vannak a közelben.** Tartson távol másokat a veszélyes területtől.

- **Ezt a készüléket nem kezelhetik gyermekek és korlátozott testi, érzékszervi vagy szellemi képességekkel, vagy tapasztalattal és ismeretekkel nem rendelkező személyek. A készüléket ezenkívül azok a személyek sem használhatják, akik nem ismerik ezt a használati útmutatót.** Helyi előírások meghatározhatják a használók alsó korhatárát.
- **A tisztítást és karbantartást nem végezhetik gyermekek.**
- **A lombfűvóval vagy a lombfűvón végzett munkák során mindig strapabíró cipőt és hosszú nadrágot, valamint további megfelelő személyi védőfelszerelést (védőszemüveget, hallásvédőt, munkavédelmi kesztyűt stb.) viseljen.** A személyi védőfelszerelés viselése csökkenti a sérülésveszélyt.
- **A készüléket kezelő személyek nem állhatnak bódító szerek (pl. alkohol, drogok vagy gyógyszerek) hatása alatt.**
- **A kezelő vagy használó felelős a más személyeknek okozott balesetekért és azok tulajdonában bekövetkező kárért.**

Használat előtt

- **A lombfűvóval végzett munka megkezdése előtt ismerkedjen meg annak funkcióival és kezelőszerveivel.**
- **Ne használja a lombfűvót, ha meghibásodott a kapcsolója és nem kapcsolható ki vagy be.** A készüléket szakképzett szakemberrel vagy szakszervizben javíttassa meg.
- **Olvassa el és tartsa be az akkumulátor és az akkumulátor töltőkészülékének kezelési útmutatóját**

Használat közben

- **Vegye ki az akkumulátort a készülékből:**
 - ha leteszi és otthagyja valahol a készüléket.
 - mielőtt eltávolítja az eltömődéseket.
 - mielőtt ellenőrzi, megtisztítja a készüléket vagy munkát végez rajta.
 - ha hozzáér egy idegen testhez, hogy ellenőrizhesse a készüléket sérülések tekintetében.
 - ha a készülék túlzott mértékben rezegni kezd, hogy azonnal ellenőrizhesse.
- **A munka megszakítása esetén ne hagyja őrizetlenül a lombfűvót és tárolja biztonságos helyen.**
- **Viseljen megfelelő szemvédőt és hallásvédőt!**

Biztonsági tudnivalók

- **Kerülje a rendellenes testtartást. Gondoskodjon róla, hogy stabilan álljon, mindig őrizze meg az egyensúlyát.** Legyen különösen óvatos, ha lejtőn lépked. Ne siessen, hanem nyugodt lépésekkel haladjon előre. Így váratlan helyzetekben könnyebben úrrá lehet a készüléken.
- **Legyen különösen óvatos, ha hátrafelé megy. Botlásveszély!**
- **Kapcsolja ki a motort, amíg a különböző munkavégzési helyek között szállítja a készüléket.**
- **A készülékre szerelt kapcsolóberendezéseket tilos áthidalni vagy módosítani (pl. a kapcsoló hozzákötése a fogantyúhoz).**

Használat után

- **Kapcsolja ki a készüléket, vegye ki az akkumulátort és ellenőrizze a készüléket sérülések tekintetében.**
- **Ha karbantartási és tisztítási munkákat végez a készüléken, kapcsolja ki a készüléket és vegye ki az akkumulátort.**
- **Ügyeljen arra, hogy a szellőzőnyílások szennyeződéstől mentesek legyenek.**
- **A lombfúvót vízzel tisztítani tilos.**
- **A készüléket biztonságos és száraz, gyermekek számára nem hozzáférhető helyen kell tárolni.**
- **Saját maga ne végezzen javításokat a készüléken, azokat csak szakképzett szakemberrel vagy szakszervizben végeztesse el.**

Általános biztonsági tudnivalók

- **Tilos olyan készüléket használni, amelyek védőberendezései vagy burkolatai sérültek vagy hiányoznak.** Ezeket szakképzett szakemberrel vagy szakszervizben javíttassa meg vagy szükség esetén cseréltesse ki.
- **A pótalkatrészek feleljenek meg a gyártó által meghatározott követelményeknek.** Kizárólag eredeti WOLF-Garten pótalkatrészeket vagy a gyártó által jóváhagyott pótalkatrészeket használjon. Kérjük, hogy csere esetén mindig tartsa be a mellékelt beszerelési tudnivalókat, és vegye ki az akkumulátort.
- **A javításokat kizárólag szakképzett szakemberrel vagy szakszervizben végeztesse el.**
- **A használó vagy más személyek testi épségének veszélyeztetése miatt tilos ettől eltérő célokra használni a készüléket.**
- **A lombfúvót csak nappali fénynél vagy jó mesterséges megvilágítás mellett használja.** Tartsa tisztán és jól megvilágítva a munkaterületet.
- **A lombfúvót csak száraz időjárás mellett használja.** Óvja az esőtől és a nedvességtől. Ha víz jut a lombfúvóba, nő az áramütés veszélye.
- **Ne érintsen meg veszélyes forgó alkatrészeket, amíg ki nem veszi az akkumulátort a készülékből és teljesen le nem áll minden mozgó alkatrész.**

Rendeltetésszerű használat

A lombfúvó kizárólag avar és nyesedék összefújására szolgál házi környezetben.

Minden ezen túlmenő használat nem rendeltetésszerű használatnak minősül.

A nem rendeltetésszerű használatból eredő károkért a használót terheli a felelősség.

Nem rendeltetésszerű használat

A lombfúvót ne használja közterületeken, parkokban, sportlétesítményekben, az utak mentén stb., valamint a mező- és erdőgazdaságban.

Adattábla

Elhelyezkedés

Az adattábla a lombfúvó házában található.



Tudnivaló

A jelölés okiratnak számít, ezért azt tilos módosítani vagy olvashatatlanná tenni.

Felépítés

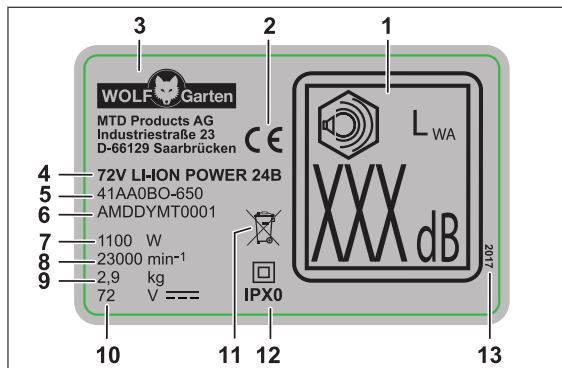

- 1 szavatolt hangteljesítmény
- 2 CE-jelölés
- 3 gyártó
- 4 modellnév
- 5 modellszám
- 6 sorozatszám
- 7 teljesítmény
- 8 motor fordulatszáma min⁻¹-ben
- 9 súly
- 10 névleges feszültség, áramtípus
- 11 hulladékkezelési tudnivaló
- 12 védelmi osztály / védettség
- 13 gyártási év

Kezelőelemek

Kezelőelemek (II ábra)

- 1 akkumulátor kioldógombja
- 2 horgok a vállhevedernek
- 3 fogantyú
- 4 Boost kapcsoló
- 5 fúvócső reteszelőgombja
- 6 fúvócső
- 7 feltét rövid fúvócsőhöz
- 8 feltét hosszú fúvócsőhöz
- 9 akkumulátortartó rekesz
- 10 lombfúvó háza
- 11 BE/KI kapcsoló
- 12 vállheveder
- 13 gereblye ★

**Tudnivaló**

A ★-gal jelölt kezelőelemek opcionális tartozékként rendelhetők, azaz nem részei a szállítási terjedelembnek.

Üzembe helyezés Kiegészítő dokumentációk



Csak akkor vegye üzembe a készüléket, ha rendelkezésre állnak a POWER Base 72V / POWER Base 72V Basic töltőkészülékhez és a Li-High Energy 72V akkumulátorhoz mellékelt használati útmutatók, és ha megértette és figyelembe vette ezeket.

Akkumulátor töltése

FIGYELMEZTETÉS !

Sérülések vagy anyagi károk veszélye

- Az akkumulátort kizárólag a POWER Base 72V / POWER Base 72V Basic típusú töltőkészülékkel töltsse fel.

Figyelem !

Kiszállításkor csak részben van feltöltve az akkumulátor. Az első használat előtt töltsse fel teljesen az akkumulátort a POWER Base 72V / POWER Base 72V Basic töltőkészülékkel, így szavatolva az akkumulátor teljes kapacitását.

- ➔ Az akkumulátort a kiegészítő dokumentáció utasításai szerint töltsse fel.

Munkavégzési idők

- ➔ Kérjük, tartsa be a területileg érvényes előírásokat.
- ➔ A munkavégzési időkről érdeklődjön a helyi hatóságoknál.

Összeszerelés

Összeszerelés (A B C D E ábra)

- ➔ Vegye kézbe a lombfúvó házat és nyomja meg a reteszelőgombot.
- ➔ Tolja fel a fúvócső felső részét **A** a lombfúvó házára **B**.

A fúvócsőhöz egy rövid **A b** és egy hosszú **A c** feltét tartozik. Válassza ki azt, amely a legjobban megfelel a kívánt felhasználásnak.

- ➔ Tolja fel csavaró mozdulattal a kiválasztott feltétet a fúvócsőre **C**.

- ➔ Akassza be a vállhevedert **A d** a két horogba **D**.

**Tudnivaló**

A készüléket biztonsági okokból mindig az egyik vállára, és nem a nyakába akasztva vigye.

Használja az opcionális gereblyét **A** e, például a talajon lévő nedves avar fellazítására.

→ A gereblye felszereléséhez tolja fel azt a hosszú feltét oldalára. **B**.

Akkumulátor behelyezése (**B** ábra)

FIGYELMEZTETÉS !



Az akkumulátor és a töltőkészülék helytelen használata

- ➔ Sérülések és anyagi károk veszélye
- Olvassa el és tartsa be az akkumulátor és a töltőkészülék használati útmutatóját

A kétfokozatú reteszelés segítségével beállíthatja az akkumulátor munka-, illetve szállítási üzemmódját.

1. fokozat **B** ①

- ✓ Az akkumulátor szállítási üzemmódban van.
 - Az elektromos érintkezők le vannak választva, ami megakadályozza az akkumulátor tárolás közbeni akaratlan önkisülését.

2. fokozat **B** ②

- ✓ Az akkumulátor munkaüzemmódban van.
 - Az elektromos érintkezők össze vannak kötve, a készülék üzemkés.

Üzemeltetés

Készülék bekapcsolása (**C** ábra)

Minél jobban nyomja le a BE/KI kapcsolót, annál nagyobb a fúvássebesség.

→ Nyomja le a BE/KI kapcsolót, amíg nem érez ellenállást **C** ①.

✓ A készülék ilyenkor fél teljesítményen üzemel.

→ A fúvássebesség növeléséhez nyomja le még jobban a BE/KI kapcsolót.

Boost üzemmód

A lombfúvó egy kiegészítő Boost üzemmóddal is rendelkezik, amellyel rendkívül nagy fúvássebesség érhető el.

→ Nyomja le a Boost kapcsolót **C** ② a BE/KI kapcsolóval együtt.

Készülék kikapcsolása

→ A készülék kikapcsolásához engedje fel a BE/KI kapcsolót és adott esetben a Boost kapcsolót.

Akkumulátor kivétele (**H** ábra)

- Nyomja meg az akkumulátor kioldógombját **H** ①.
- Vegye ki az akkumulátort **H** ②.

Karbantartás

FIGYELMEZTETÉS !



Sérülések vagy anyagi károk veszélye forgó alkatrészek miatt

- A készüléken végzett minden munka előtt vegye ki az akkumulátort.
- A javítási és karbantartási munkákat, valamint a biztonsági elemek cseréjét csak képzett szakemberekkel vagy szakszervizzel végeztesse el.

Tisztítás

→ Tartsa tisztán és pormentesen a szellőzőnyílásokat.

Figyelem !

A készüléket tilos vízzel vagy nagynyomású mosóval lemosni.

Tárolás

→ Minden idény után alaposan tisztítsa meg a készüléket.

→ A készüléket mindig száraz és biztonságos, gyermekek számára nem hozzáférhető helyen tárolja.

→ Az akkumulátort és a lombfúvót egymástól külön tárolja.

→ Az akkumulátort hűvös és száraz helyen tárolja. Ajánlott tárolási hőmérséklet: kb. 18 °C.

→ Óvja a lombfúvót és különösen annak műanyag alkatrészeit fékfolyadékoktól, benzintől, kőolaj tartalmú termékektől, vízkiszorító olajoktól. Ezek olyan vegyi anyagokat tartalmaznak, amelyek károsíthatják, megtámadhatják vagy tönkre tehetik a lombfúvó műanyag alkatrészeit.

→ A műtrágyák és más kerti vegyszerek olyan anyagokat tartalmaznak, amelyek erősen korródíthatják a lombfúvó fém alkatrészeit. A lombfúvót ezért ne tárolja ilyen anyagok közelében.

Üzemzavarok elhárítása

FIGYELMEZTETÉS !



Sérülések vagy anyagi károk veszélye

- Késég esetén mindig keressen fel egy szakszervizt.
- Minden ellenőrzés és a készüléken végzett munkák előtt állítsa le a motort és vegye ki az akkumulátort.

Probléma	Lehetséges ok	Elhárítás
Lekapcsol a készülék.	Túl forró az akkumulátor.	Várja meg, amíg lehül az akkumulátor.
	Lemerült az akkumulátor.	Töltse fel az akkumulátort.
	Túl magas a készülék (elektronika) hőmérséklete.	Várja meg, amíg lehül a készülék, és szükség esetén tisztítsa meg a szellőzőnyílásokat és a légbeömlőt.
Nem lehet bekapcsolni a készüléket.	Kioldott a túláramvédelem.	Ha újra előfordul, keressen fel egy szakszervizt.
	Lemerült az akkumulátor.	Töltse fel az akkumulátort.
	Kioldott a túlfeszültség-védelem.	Ha újra előfordul, keressen fel egy szakszervizt.
	Kioldott a túláramvédelem.	Ha újra előfordul, keressen fel egy szakszervizt.
	Túl magas vagy túl alacsony az akkumulátor hőmérséklete.	Várja meg, amíg lehül, illetve felmelegszik az akkumulátor.
	Meghibásodott az akkumulátor.	Cserélje ki az akkumulátort.

Pótalkatrészek és tartozékok

Rend.sz.	Termék megnevezése	Termék leírása
196-651-650	POWER Base 72V	72 V-os töltőkészülék
196-652-000	POWER Base 72V Basic	72 V-os töltőkészülék
196-650-650	Li-High Energy 72V	72 V-os akkumulátor
731-12866	Gereblye	-
746-05381	Vállheveder	-

Garancia

Minden országban a vállalatunk vagy az importőr által kiadott garanciális feltételek érvényesek. A garancia keretében térítésmentesen elvégezzük készülékén a hibák elhárítását, ha a hiba oka anyag- vagy gyártási hiba. Garanciális esetben, kérjük, forduljon eladójához vagy a legközelebbi telephelyhez.

EK megfelelési nyilatkozat



A készülék további adatai a külön mellékelt EK megfelelési nyilatkozaton található, amely ezen használati útmutató része.

Környezetbarát ártalmatlanítás

Az elektromos kéziszerszámokat, tartozékokat és csomagolásokat el kell juttatni egy környezetbarát újrahasznosítási gyűjtőhelyre.



Akkumulátorok/elemek:

Az akkumulátorokat/elemeket ne dobja a háztartási hulladék közé, tűzbe vagy vízbe. Az akkumulátorokat/elemeket össze kell gyűjteni, és újra kell

hasznosítani vagy környezetbarát módon kell ártalmatlanítani.

Csak EU tagországok esetén: A 2013/56/EU irányelv értelmében a meghibásodott vagy elhasznált akkumulátorokat/elemeket újra kell hasznosítani.

Ne dobja az elektromos kéziszerszámot a háztartási hulladék közé! Adja le egy megfelelő hulladékgyűjtő helyen.

Spis treści

Znaczenie symboli.....	84
Dla własnego bezpieczeństwa	84
Zasady bezpieczeństwa	86
Użytkowanie zgodne z przeznaczeniem	86
Tabliczka znamionowa.....	86
Elementy obsługowe	87
Montaż.....	87
Eksploracja	88
Konserwacja.....	88
Przechowywanie.....	88
Usuwanie usterek	89
Gwarancja	89
Deklaracja zgodności WE.....	89
Utylizacja bezpieczna dla środowiska	89

Znaczenie symboli

**Ostrzeżenie!**

Przed uruchomieniem przeczytać instrukcję eksploatacji!

**Ostrożnie!**

Zadbać o to, aby w strefie zagrożenia nie przebywały osoby trzecie.



Nosić okulary ochronne!



Nosić naszniki ochronne!



Nie wystawiać urządzenia na działanie deszczu!

Dla własnego bezpieczeństwa



Przed pierwszym uruchomieniem urządzenia uważnie przeczytać niniejszą instrukcję eksploatacji i stosować się do niej. Zachować niniejszą instrukcję eksploatacji w celu późniejszej konsultacji lub na wypadek sprzedaży urządzenia.

- Przed pierwszym uruchomieniem koniecznie zapoznać się z zasadami bezpieczeństwa! Nieprzestrzeganie instrukcji eksploatacji i zasad bezpieczeństwa może prowadzić do uszkodzenia urządzenia oraz stwarzać ryzyko dla operatora oraz innych osób.
- Wszystkie osoby odpowiedzialne za uruchomienie, obsługę i konserwację urządzenia muszą mieć odpowiednie kwalifikacje.

Zakaz samowolnych zmian i modyfikacji

Zabrania się wprowadzania zmian konstrukcyjnych urządzenia oraz podłączania go do innych urządzeń. Zmiany te mogą prowadzić do obrażeń ciała lub nieprawidłowej pracy urządzenia.

- Prace związane z naprawą urządzenia mogą być wykonywane tylko przez upoważnione i przeszkolone osoby. Stosować zawsze oryginalne części zamienne. Tylko w ten sposób można zapewnić bezpieczeństwo urządzenia.

Symbole informacyjne w niniejszej instrukcji

Celem oznaczeń i symboli w niniejszej instrukcji jest umożliwienie szybkiego skorzystania z instrukcji eksploatacji oraz bezpiecznej obsługi urządzenia.

**Wskazówka**

Informacje dotyczące najwydajniejszej i najlepszej obsługi urządzenia.

→ Czynność

Opis czynności do wykonania przez użytkownika.

✓ Wynik

Rezultat kilku kolejno wykonanych czynności.

[1] Numer pozycji

Numery pozycji ujęto w tekście w nawiasy kwadratowe [].

A Oznaczenie ilustracji

Ilustracje i odnośniki do konkretnych ilustracji w tekście oznaczono odpowiednio literami alfabetu.

① Numer czynności

Kolejność wykonywanych czynności została określona w tekście za pomocą kolejnych cyfr.

Zasady bezpieczeństwa

Stopnie zagrożenia we wskazówkach ostrzegawczych

W niniejszej instrukcji eksploatacji stosuje się poniższe oznaczenia stopnia zagrożenia w celu wskazania potencjalnych sytuacji niebezpiecznych:

NIEBEZPIECZEŃSTWO!



Grożąca bezpośrednio niebezpieczna sytuacja, która może doprowadzić do poważnych obrażeń lub nawet śmierci, o ile nie zostaną podjęte odpowiednie środki.

OSTRZEŻENIE!



Niebezpieczna sytuacja, która może wystąpić i doprowadzić do poważnych obrażeń lub nawet śmierci, o ile nie zostaną podjęte odpowiednie środki.

OSTROŻNIE!



Niebezpieczna sytuacja, która może wystąpić i doprowadzić do lekkich lub średnio ciężkich obrażeń, o ile nie zostaną podjęte odpowiednie środki.

Uwaga!

Sytuacja, która może potencjalnie doprowadzić do szkód materialnych, o ile nie zostaną podjęte odpowiednie środki.

Struktura zasad bezpieczeństwa

NIEBEZPIECZEŃSTWO!



Rodzaj i źródło niebezpieczeństwa!
 ➔ Skutek nieprzestrzegania zasad bezpieczeństwa
 ➤ Środki zapobiegawcze

Ochrona użytkownika i innych osób

- **Ze względów bezpieczeństwa dmuchawy do liści nie mogą używać dzieci lub osoby, które nie znają instrukcji użytkownika.** Lokalne przepisy mogą określać minimalny wiek użytkownika.
- **Nie używać dmuchawy do liści, jeżeli w bezpośrednim pobliżu znajdują się ludzie (zwłaszcza dzieci) lub zwierzęta.** Zadbaj o to, aby dzieci nie bawiły się dmuchawą do liści.
- **Przerwać używanie urządzenia, jeżeli w pobliżu pojawią się inne osoby (zwłaszcza dzieci) lub zwierzęta.** Zadbaj o to, aby w strefie zagrożenia nie przebywały osoby trzecie.

- **Urządzenie nie może być obsługiwane przez dzieci i osoby o ograniczonych zdolnościach fizycznych, umysłowych lub sensorycznych lub osoby nieposiadające odpowiedniego doświadczenia i wiedzy. Zabronione jest również użytkowanie urządzenia przez osoby, które nie zapoznały się z niniejszą instrukcją eksploatacji.** Lokalne przepisy mogą określać ograniczenia wieku użytkowników.
- **Czyszczenie i konserwacja nie mogą być wykonywane przez dzieci.**
- **Podczas prac z dmuchawą do liści lub przy dmuchawie do liści nosić zawsze solidne obuwie i długie spodnie oraz korzystać ze środków ochrony indywidualnej (okulary ochronne, naszniki ochronne, rękawice robocze itp.).** Używanie środków ochrony indywidualnej zmniejsza ryzyko obrażeń.
- **Obsługa urządzenia przez osoby będące pod wpływem środków odurzających (np. alkoholu, narkotyków lub leków) jest niedozwolona.**
- **Operator lub użytkownik jest odpowiedzialny za wypadki lub obrażenia ciała innych osób lub uszkodzenie ich mienia.**

Przed użyciem

- **Przed rozpoczęciem pracy zapoznać się z dmuchawą do liści, jej funkcjami oraz elementami obsługowymi.**
- **Nie używać dmuchawy do liści, jeżeli uszkodzony jest włącznik i nie jest możliwe włączenie i wyłączenie dmuchawy do liści.** Naprawę włącznika zlecić wykwalifikowanemu specjalście lub w specjalistycznym punkcie serwisowym.
- **Przeczytać instrukcję obsługi akumulatora i ładowarki do akumulatora oraz stosować się do jej treści.**

Podczas pracy

- **Wyjąć akumulator z urządzenia:**
 - przed oddaleniem się od urządzenia;
 - przed usunięciem blokad;
 - przed kontrolą, czyszczeniem lub pracą przy urządzeniu;
 - po kontakcie z ciałem obcym, aby sprawdzić urządzenie pod kątem uszkodzeń;
 - w celu natychmiastowego sprawdzenia, gdy urządzenie zaczyna zbyt mocno drgać.
- **W przypadku przerwy w pracy nie pozostawiać dmuchawy do liści bez nadzoru i przechowywać ją w bezpiecznym miejscu.**
- **Nosić odpowiednie okulary ochronne i naszniki ochronne!**

Zasady bezpieczeństwa

- **Unikać nienaturalnej pozycji ciała. Zadbaj o stabilną postawę, umożliwiającą utrzymanie równowagi przez cały czas.** Zachować szczególną ostrożność podczas poruszania się na zboczu. Nigdy nie biec, zawsze iść spokojnym krokiem do przodu. Umożliwia to lepszą kontrolę nad urządzeniem w nagłych sytuacjach.
- **Zachować szczególną ostrożność podczas cofania się. Ryzyko potknięcia!**
- **Przed przeniesieniem urządzenia z jednego miejsca pracy na drugie wyłączyć silnik.**
- **Nie mostkować i nie manipulować przy zainstalowanych w urządzeniu elementach przełączeniowych (np. mocując przełącznik do uchwytu).**

Po zakończeniu pracy

- **Wyłączyć urządzenie, wyjąć akumulator i skontrolować urządzenie pod kątem uszkodzeń.**
- **W przypadku wykonywania przy urządzeniu prac związanych z konserwacją i czyszczeniem wyłączyć urządzenie i wyjąć akumulator.**
- **Zadbać o to, aby otwory wentylacyjne były wolne od zabrudzeń.**
- **Nie czyścić dmuchawy do liści wodą.**
- **Przechowywać urządzenie w bezpiecznym, suchym miejscu i poza zasięgiem dzieci.**
- **Nie wykonywać samodzielnie napraw urządzenia, lecz zlecić je tylko wykwalifikowanemu specjalście lub w specjalistycznym punkcie serwisowym.**

Ogólne zasady bezpieczeństwa

- **Nie używać urządzenia z uszkodzonymi lub brakującymi zabezpieczeniami lub osłonami.** Naprawę lub ewentualną wymianę tych elementów zlecić wykwalifikowanemu specjalście lub w specjalistycznym punkcie serwisowym.
- **Części zamienne muszą spełniać wymagania określone przez producenta.** Stosować tylko oryginalne części zamienne marki WOLF-Garten lub części zamienne dopuszczone przez producenta. W przypadku wymiany zawsze przestrzegać dołączonych instrukcji montażu i wyjąć akumulator.
- **Naprawy zlecić wyłącznie wykwalifikowanemu specjalście lub w specjalistycznym punkcie serwisowym.**
- **Z uwagi na niebezpieczeństwo obrażeń ciała użytkownika lub innych osób urządzenie nie może być używane do celów niezgodnych z jego przeznaczeniem.**
- **Używać dmuchawy do liści tylko przy świetle dziennym lub dobrym oświetleniu sztucznym.** Zadbać o czystość i dobre oświetlenie strefy roboczej.
- **Używać dmuchawy do liści tylko w suchym otoczeniu.** Nie wystawiać jej na działanie deszczu lub wilgoci. Wniknięcie wody do wnętrza dmuchawy do liści zwiększa ryzyko porażenia prądem elektrycznym.
- **Nie dotykać poruszających się niebezpiecznych części przed wyjęciem akumulatora z urządzenia i całkowitym zatrzymaniem ruchomych części.**

Użytkowanie zgodne z przeznaczeniem

Dmuchawa do liści jest przeznaczona wyłącznie do zdmuchiwania liści i skoszonej trawy w prywatnych zastosowaniach.

Każdy odbiegający od powyższego sposób użytkowania jest uznawany za niezgodny z przeznaczeniem. Użytkownik ponosi odpowiedzialność za szkody wynikłe z użytkowania niezgodnego z przeznaczeniem.

Użytkowanie niezgodne z przeznaczeniem

Zabronione jest używanie dmuchawy do liści w obiektach publicznych, w parkach, obiektach sportowych, na ulicach itp. oraz w rolnictwie i leśnictwie.

Tabliczka znamionowa

Położenie

Tabliczka znamionowa znajduje się na obudowie dmuchawy do liści.



Wskazówka

Oznaczenie posiada wartość dokumentu i nie może być zmieniane lub zamaskowane.

Budowa

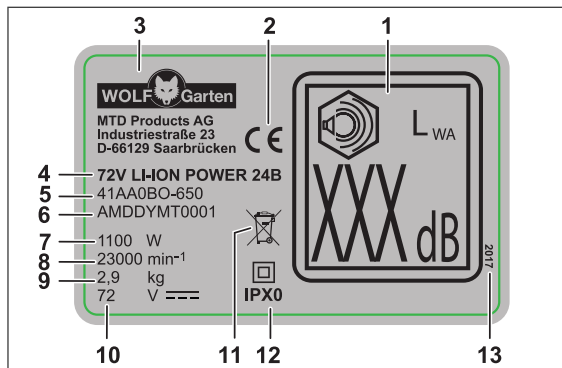

- 1 Moc akustyczna gwarantowana
- 2 Oznakowanie CE
- 3 Producent
- 4 Nazwa modelu
- 5 Numer modelu
- 6 Numer seryjny
- 7 Moc
- 8 Prędkość obrotowa silnika w min^{-1}
- 9 Masa
- 10 Napięcie znamionowe, rodzaj prądu
- 11 Wskazówka dotycząca utylizacji
- 12 Klasa ochrony/stoień ochrony
- 13 Rok produkcji

Elementy obsługowe

Elementy obsługowe (rys. 1)

- 1 Przycisk odblokowujący akumulator
- 2 Hak na pasek do noszenia
- 3 Uchwyt
- 4 Przycisk Boost
- 5 Przycisk blokady rury dmuchającej
- 6 Rura dmuchająca
- 7 Nasadka do rury dmuchającej
- 8 Długa nasadka do rury dmuchającej
- 9 Komora akumulatora
- 10 Obudowa dmuchawy do liści
- 11 Właznik/wyłącznik
- 12 Pasek do noszenia
- 13 Grabie ★

**Wskazówka**

Elementy obsługowe oznaczone symbolem ★ są dostępne jako opcjonalne wyposażenie dodatkowe i nie znajdują się w zakresie dostawy.

Uruchomienie Dokumentacja uzupełniająca



Sprawdzić, czy występują dostarczone wraz z urządzeniem instrukcje eksploatacji ładowarki POWER Base 72V / POWER Base 72V Basic i akumulatora Li-High Energy 72V. Instrukcje te należy przeczytać ze zrozumieniem oraz stosować się do nich. Dopiero wówczas dozwolone jest uruchomienie urządzenia.

Ładowanie akumulatora

OSTRZEŻENIE!

Ryzyko obrażeń lub szkód materialnych
 ➤ Ładować akumulator wyłącznie ładowarką POWER Base 72V / POWER Base 72V Basic.

Uwaga!

Akumulator jest naładowany fabrycznie tylko częściowo. Przed pierwszym użyciem całkowicie naładować akumulator ładowarką POWER Base 72V / POWER Base 72V Basic, aby zapewnić pełną wydajność akumulatora.

➔ Naładować akumulator zgodnie ze wskazówkami zawartymi w uzupełniającej dokumentacji.

Godziny pracy

➔ Przestrzegać lokalnych przepisów.
 ➔ Zasięgnąć informacji na temat dopuszczalnych godzin pracy we właściwym urzędzie.

Montaż

Montaż (rys. A B C D E)

➔ Wziąć do ręki obudowę dmuchawy do liści i naciśnąć przycisk blokady.
 ➔ Wcisnąć górną część rury dmuchającej **A** a na obudowę dmuchawy do liści **B**.

Dostępna jest krótka **A b** i długa **A c** nasadka do rury dmuchającej. Wybrać odpowiednią nasadkę w zależności od zastosowania.

➔ Wcisnąć wybraną nasadkę na rurę dmuchającą **C** ruchem obrotowym.

➔ Zawiesić pasek do noszenia **A d** na obu hakach **D**.

**Wskazówka**

Z przyczyn bezpieczeństwa należy nosić urządzenie tylko przewieszane przez ramię, nie zaś na szyi.

Użyć opcjonalnych grabi **A** e, aby np. odkleić mokre liście od podłoża.

→ Aby zamontować grabie, wsunąć je z boku na uchwyt długiej nasadki **E**.

Włożenie akumulatora (rys. **F**)

OSTRZEŻENIE!



Nieprawidłowa obsługa akumulatora i ładowarki

- Ryzyko obrażeń i szkód materialnych
- Przeczytać instrukcję eksploatacji akumulatora i ładowarki do akumulatora oraz stosować się do jej treści.

Za pomocą 2-stopniowego przełącznika zapadkowego można ustawić tryb pracy lub tryb transportowy akumulatora.

Stopień 1 **F** ①

- ✓ Akumulator znajduje się w trybie transportowym.
 - Styki elektryczne są rozłączone i zapobiegają tym samym samoczynnemu rozładowaniu akumulatora podczas przechowywania.

Stopień 2 **F** ②

- ✓ Akumulator znajduje się w trybie pracy.
 - Styki elektryczne są połączone i urządzenie jest gotowe do pracy.

Eksploatacja

Włączenie urządzenia (rys. **G**)

Im mocniej zostanie wciśnięty włącznik/wyłącznik, tym większa będzie prędkość dmuchania.

→ Nacisnąć włącznik/wyłącznik, aż będzie odczuwalny wyraźny opór **G** ①.

✓ Prace z połową mocy.

→ Nacisnąć włącznik/wyłącznik mocniej, aby zwiększyć prędkość dmuchania.

Tryb Boost

Dmuchawa do liści jest wyposażona w dodatkowy tryb Boost dla bardzo wysokich prędkości dmuchania.

→ Oprócz włącznika/wyłącznika nacisnąć dodatkowo przycisk Boost **G** ②.

Wyłączanie urządzenia

→ Aby wyłączyć urządzenie, zwolnić włącznik/wyłącznik i ewent. przycisk Boost.

Wyjęcie akumulatora (rys. **H**)

→ Nacisnąć przycisk odblokowujący akumulator **H** ①.

→ Wyjąć akumulator **H** ②.

Konserwacja

OSTRZEŻENIE!



Występuje ryzyko obrażeń lub szkód materialnych spowodowanych przez poruszające się części.

- Przed rozpoczęciem wszelkich prac przy urządzeniu wyjąć akumulator.
- Prace naprawcze i konserwacyjne oraz wymianę elementów zabezpieczających zlecać wyłącznie wykwalifikowanemu specjalście lub w specjalistycznym punkcie serwisowym.

Czyszczenie

→ Utrzymywać szczeliny wentylacyjne w czystości i w stanie wolnym od pyłu.

Uwaga!

Nie spryskiwać urządzenia wodą oraz nie stosować myjek wysokociśnieniowych.

Przechowywanie

→ Po zakończeniu sezonu dokładnie wyczyścić urządzenie.

→ Zawsze przechowywać urządzenie w suchym i bezpiecznym miejscu, które jest niedostępne dla dzieci.

→ Przechowywać akumulator i dmuchawę do liści osobno.

→ Przechowywać akumulator w chłodnym i suchym miejscu. Zalecana temperatura przechowywania wynosi ok. 18°C.

→ Utrzymywać dmuchawę do liści, w szczególności elementy plastikowe, w stanie wolnym od płynu hamulcowego, benzyny, produktów zawierających ropę naftową, olejów penetrujących itp. Zawierają one substancje chemiczne, które mogą uszkodzić, naruszyć lub zniszczyć elementy plastikowe.

→ Nawozy i inne chemikalia ogrodowe zawierają substancje, które mogą spowodować silną korozję metalowych części dmuchawy do liści. Nie przechowywać dmuchawy do liści w pobliżu tych substancji.

Usuwanie usterek

⚠ OSTRZEŻENIE!

Ryzyko obrażeń lub szkód materialnych

- W razie wątpliwości zawsze zasięgnąć porady w specjalistycznym punkcie serwisowym.
- Przed każdym przeglądem i przystąpieniem do prac przy urządzeniu wyłączyć silnik i wyjąć akumulator.

Problem	Możliwa przyczyna	Rozwiązanie
Urządzenie wyłącza się.	Zbyt wysoka temperatura akumulatora.	Zacześć, aż akumulator ostygnie.
	Akumulator jest rozładowany.	Naładować akumulator.
	Temperatura urządzenia (elektronika) jest za wysoka.	Zacześć, aż urządzenie ostygnie i wyczyścić w razie potrzeby szczeliny wentylacyjne oraz wlot powietrza.
	Wyłączenie nadmiarowo-prądowe	Przy ponownym wystąpieniu zasięgnąć porady w specjalistycznym punkcie serwisowym.
Nie można włączyć urządzenia.	Akumulator jest rozładowany.	Naładować akumulator.
	Wyłączenie przepięciowe	Przy ponownym wystąpieniu zasięgnąć porady w specjalistycznym punkcie serwisowym.
	Wyłączenie nadmiarowo-prądowe	Przy ponownym wystąpieniu zasięgnąć porady w specjalistycznym punkcie serwisowym.
	Temperatura akumulatora za niska lub za wysoka.	Zacześć, aż akumulator ostygnie lub rozgrzeje się.
	Akumulator jest uszkodzony.	Wymienić akumulator.

Części zamienne i akcesoria

Nr art.	Nazwa art.	Opis art.
196-651-650	POWER Base 72V	Ładowarka 72V
196-652-000	POWER Base 72V Basic	Ładowarka 72V
196-650-650	Li-High Energy 72V	Akumulator 72V
731-12866	Grabie	-
746-05381	Pasek do noszenia	-

Gwarancja

W każdym kraju obowiązują przepisy gwarancyjne wydane przez naszą firmę lub importera. Usterki urządzenia usuwamy w ramach rękopłatnie, jeśli ich przyczyną była wada materiału lub błąd w produkcji. W przypadku roszczenia gwarancyjnego należy zwrócić się do sprzedawcy lub najbliższego oddziału naszej firmy.

Deklaracja zgodności WE



Szczegółowe informacje o urządzeniu znajdują się w oddzielnej, dołączonej deklaracji zgodności WE, stanowiącej integralną część niniejszej instrukcji eksploatacji.

Utylizacja bezpieczna dla środowiska

Elektronarzędzia, akcesoria i opakowania należy poddać procesowi ekologicznej utylizacji.









Akumulatory/baterie:

Nie wyrzucać akumulatorów/baterii razem z innymi odpadami z gospodarstw domowych, nie wrzucać do ognia ani do wody! Akumulatory/baterie należy zbierać, oddawać do recyklingu lub utylizować w sposób bezpieczny dla środowiska.

Dotyczy tylko krajów UE: Zgodnie z dyrektywą 2013/56/WE uszkodzone lub zużyte akumulatory/ baterie należy poddawać recyklingowi.

Nie wyrzucać elektronarzędzia razem z innymi odpadami z gospodarstw domowych! Oddawać je do właściwych zakładów utylizacyjnych.

Obsah	
Význam symbolů	90
Pro vaši bezpečnost	90
Bezpečnostní pokyny	91
Použití v souladu s určením	92
Typový štítek	92
Ovládací prvky	93
Montáž	93
Provoz	94
Údržba	94
Skladování	94
Odstaňování poruch	95
Záruka	95
ES prohlášení o shodě	95
Ekologická likvidace	95

Význam symbolů	
 	Výstraha! Před uvedením do provozu si přečtete návod k použití!
 	Pozor! V nebezpečné oblasti se nesmí zdržovat žádné osoby.
	Noste ochranu očí!
	Noste ochranu sluchu!
	Chraňte stroj před deštěm!

Pro vaši bezpečnost



Před prvním použitím stroje si pečlivě přečtete tento návod k použití a řiďte se všemi v něm uvedenými pokyny. Tento návod k použití uschovejte pro pozdější použití nebo další vlastníky.

- Před prvním uvedením do provozu si bezpodmínečně přečtete bezpečnostní pokyny! Při nedodržení návodu k použití a bezpečnostních pokynů může dojít k poškození stroje a ohrožení uživatele nebo jiných osob.
- Všechny osoby, které se podílí na uvedení stroje do provozu nebo na jeho obsluze a údržbě, musí mít odpovídající kvalifikaci.

Zákaz svévolných změn, úprav a přestaveb

Stroj je zakázáno upravovat nebo z něj vyrábět doplňkové přístroje. Takové změny mohou vést ke zranění osob nebo chybnému fungování stroje.

- Opravy stroje smí provádět jen pověřené a vyškolené osoby. Vždy používejte originální náhradní díly. Zajistíte tak zachování bezpečnosti stroje.

Informační symboly v tomto návodu

Symboly a značky použité v tomto návodu vám mají pomoci při rychlém a bezpečném použití návodu i stroje.



Upozornění

Informace o neefektivnějším resp. nejpraktičtějším použití stroje.

→ Pracovní krok

Vyzývá k provedení činnosti.

✓ Pracovní výsledek

Popisuje výsledek sekvence pracovních kroků.

[1] Číslo položky

Číslo položek jsou v textu vyznačena hranatými závorkami [].

⚠ Značení obrázků

Obrázky jsou značeny písmeny a následně uváděny v textu.

① Číslo pracovního kroku

Definovaná sekvence pracovních kroků je číslovaná a následně uváděna v textu.

Bezpečnostní pokyny

Stupně nebezpečnosti výstražných upozornění

V tomto návodu k použití používáme jako upozornění na potenciálně nebezpečné situace následující stupně nebezpečnosti:

NEBEZPEČÍ !



Upozorňuje na bezprostředně hrozící nebezpečnou situaci, která při nedodržení uvedených pokynů vede k těžkým nebo dokonce smrtelným zraněním.

VÝSTRAHA !



Upozorňuje na potenciálně nebezpečnou situaci, která při nedodržení uvedených pokynů může vést k těžkým nebo dokonce smrtelným zraněním.

POZOR !



Upozorňuje na potenciálně nebezpečnou situaci, která při nedodržení uvedených pokynů vede k lehkým nebo drobným zraněním.

Pozor !

Upozorňuje na možnou škodlivou situaci, které je nutné zamezit, aby nedošlo k věcným škodám.

Struktura bezpečnostních pokynů

NEBEZPEČÍ !



Druh a zdroj nebezpečí!

➤ Následky při nedodržení

➤ Opatření pro zamezení vzniku nebezpečí

Ochrana uživatele a jiných osob

- **Z bezpečnostních důvodů nesmí foukač listů používat děti ani osoby, které se neseznámily s návodem k použití.** Minimální věk uživatele může být stanoven platnými místními předpisy.
- **Neuvádějte foukač listů do provozu, nachází-li se v bezprostřední blízkosti jiné osoby (především děti) nebo zvířata.** Zajistěte, aby si děti s foukačem listů nehrály.
- **Přerušete používání stroje, jestliže se v blízkosti nachází osoby (především děti) nebo zvířata.** V nebezpečné oblasti se nesmí zdržovat žádné osoby.

- **Tento stroj nesmí obsluhovat děti ani osoby s omezenými fyzickými, sensorickými nebo duševními schopnostmi nebo s nedostatkem zkušeností a znalostí. Stroj nesmí používat ani osoby, které si nepřčetly tento návod k použití.** Věk uživatele může být upraven místními předpisy.
- **Čištění a údržbu nesmí provádět děti.**
- **Při práci s foukačem listů resp. na foukači listů noste vždy pevnou obuv a dlouhé kalhoty jakož i další vhodné osobní ochranné prostředky (ochranné brýle, ochranu sluchu, pracovní rukavice atd.).** Používání osobních ochranných prostředků snižuje riziko zranění.
- **Osoby obsluhující stroj nesmí být pod vlivem omamných látek (např. alkoholu, drog nebo léků).**
- **Obsluhující osoba/uživatel nese odpovědnost za nehody, zranění osob i škody na cizím majetku.**

Před použitím

- **Před zahájením práce se seznamte s foukačem listů, jeho funkcemi a ovládacími prvky.**
- **Nepoužívejte foukač listů, jehož vypínač je vadný a neumožňuje řádné vypnutí nebo zapnutí.** Vypínač nechte opravit kvalifikovaným odborníkem nebo specializovaným servisem.
- **Přečtěte si a dodržujte návod k použití akumulátoru a nabíječky.**

Při použití

- **Vyjměte akumulátor ze stroje:**
 - vždy když se vzdalujete od stroje,
 - před odstraněním uvízlého materiálu,
 - před kontrolou, vyčištěním a ostatními pracemi na stroji,
 - před kontrolou poškození stroje po zasažení cizího předmětu,
 - pro okamžitou kontrolu, začal-li stroj nadměrně vibrovat.
- **Během pracovních přestávek nenechávejte foukač listů nikdy bez dozoru a odstavte ho na bezpečném místě.**
- **Používejte vhodnou ochranu očí a ochranu sluchu!**

Bezpečnostní pokyny

- **Vyvarujte se nepřírozeného držení těla. Stůjte stabilně a neustále zachovávejte rovnováhu.** Zvláště pozorní buďte při pohybu ve svahu. Nikdy neběhejte, vždy se pohybujte klidnou chůzí vpřed. To vám umožní lepší kontrolu nad strojem v případě nečekaných situací.
- **Zvláště opatrní buďte při chůzi pozpátku. Nebezpečí zakopnutí!**
- **Při přepravě na pracovní místo resp. z pracovního místa vypněte motor.**
- **Nikdy nepřemost'ujte ani neupravujte spínací zařízení instalovaná na stroji (např. přivázání spínacího tlačítka k rukojeti).**

Po použití

- **Vypněte stroj, vyjměte akumulátor a zkontrolujte, že stroj není poškozený.**
- **Chcete-li na stroji provádět údržbové nebo čisticí práce, vypněte stroj a vyjměte akumulátor.**
- **Dbejte na to, aby větrací otvory nebyly zanesené.**
- **Nečistěte foukač listí vodou.**
- **Uchovávejte stroj na bezpečném a suchém místě mimo dosah dětí.**
- **Stroj sami neopravujte, nechte ho opravit kvalifikovaným odborníkem nebo specializovaným servisem.**

Obecné bezpečnostní pokyny

- **Nikdy nepoužívejte stroj s poškozenými nebo chybějícími ochrannými zařízeními a kryty.** Tyto díly nechte opravit resp. vyměnit kvalifikovaným odborníkem nebo specializovaným servisem.
- **Náhradní díly musí splňovat požadavky definované výrobcem.** Používejte proto jen originální náhradní díly WOLF-Garten nebo náhradní díly schválené výrobcem. Při výměně vždy dbejte dodaných pokynů pro montáž a vždy vyjměte akumulátor.
- **Opravy nechte provést výhradně kvalifikovaným odborníkem nebo specializovaným servisem.**
- **Vzhledem k fyzickému ohrožení uživatele nebo jiných osob je stroj zakázáno používat k jiným než určeným účelům.**
- **Používejte foukač listí jen za denního světla nebo dobrého umělého osvětlení.** Pracovní oblast udržujte čistou a dobře osvětlenou.
- **Foukač listí používejte jen za suchého počasí.** Chraňte ho před deštěm a vlhkem. Vniknutí vody do foukače listí zvyšuje riziko úrazu elektrickým proudem.
- **Nedotýkejte se nebezpečných pohyblivých dílů, dokud není vyjmutý akumulátor a pohyblivé díly se úplně nezastaví.**

Použití v souladu s určením

Foukač listí je určen výhradně ke sfoukávání listí a posekané trávy v soukromém sektoru.

Jakékoli jiné použití je považováno za použití v rozporu s určením.

Za škody způsobené použitím v rozporu s určením odpovídá uživatel.

Použití v rozporu s určením

Tento foukač listí je zakázáno používat ve veřejných zařízeních, parcích, na sportovištích, ulicích atd. jakož i pro zemědělské a lesnické účely.

Typový štítek

Umístění

Typový štítek najdete na plášti foukače listí.



Upozornění

Označení představuje oficiální doklad a je zakázáno ho pozměňovat nebo zhoršovat jeho čitelnost.

Uspořádání

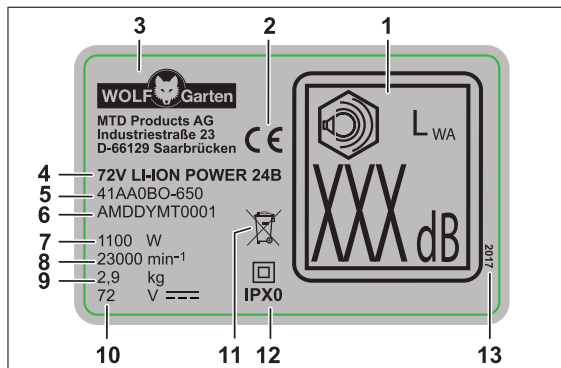

- 1 Garantovaný akustický výkon
- 2 Značka CE
- 3 Výrobce
- 4 Název modelu
- 5 Číslo modelu
- 6 Sériové číslo
- 7 Příkon
- 8 Otáčky motoru v min⁻¹
- 9 Hmotnost
- 10 Jmenovité napětí, druh proudu
- 11 Pokyny k likvidaci
- 12 Třída/druh ochrany
- 13 Rok výroby

Ovládací prvky

Ovládací prvky (obr. II)

- 1 Tlačítko pro odblokování akumulátoru
- 2 Hák pro popruh
- 3 Držadlo
- 4 Boost spínač
- 5 Aretační hlava foukací trubky
- 6 Foukací trubka
- 7 Nástavec foukací trubky krátký
- 8 Nástavec foukací trubky dlouhý
- 9 Příhrádka akumulátoru
- 10 Plášť foukače listí
- 11 Vypínač
- 12 Popruh
- 13 Hrabíčky ★



Upozornění

Prvky označené ★ jsou volitelným příslušenstvím, které není součástí dodávky.

Uvedení do provozuDoplňková dokumentace



Stroj uvádějte do provozu, až když máte k dispozici návody k použití nabíječky POWER Base 72V / POWER Base 72V Basic a akumulátoru Li-High Energy 72V a s těmito návody se seznámíte. Návody bezpodmínečně dodržujte.

Nabíjení akumulátoru

⚠ VÝSTRAHA !



Nebezpečí zranění nebo vzniku věcných škod.

- Akumulátor nabíjejte výhradně nabíječkou POWER Base 72V / POWER Base 72V Basic.

Pozor !

Akumulátor se dodává v částečně nabitém stavu. Před prvním použitím akumulátor úplně nabijte nabíječkou POWER Base 72V / POWER Base 72V Basic. Zaručíte tak jeho plný výkon.

➔ Akumulátor nabijte podle pokynů uvedených v doplňkové dokumentaci.

Provozní doba

- ➔ Dodržujte prosím regionální předpisy.
- ➔ O dovolených provozních dobách se informujte na místním úřadě.

Montáž

Montáž (obr. A B C D E)

- ➔ Uchopte plášť foukače listí do ruky a stiskněte aretační hlavu.
- ➔ Nasadte horní část foukací trubky **A** a na plášť foukače listí **B**.

K foukací trubce je přiložen krátký **A b** a dlouhý **A c** nástavec. Zvolte podle způsobu použití.

- ➔ Zvolený nástavec nasadte otáčivým pohybem na foukací trubku **C**.

➔ Popruh **A d** zavěste do obou háků **D**.



Upozornění

Z bezpečnostních důvodů noste stroj zavěšený na rameni, nikoli kolem krku.

Volitelné hrabičky **A** e použijte např. pro uvolnění mokrého listí ze země.

→ Montáž hrabiček se provádí bočním nasunutím do držáku dlouhého nástavce **E**.

Vložení akumulátoru (obr. **F**)

VÝSTRAHA !



Nesprávné zacházení s akumulátorem a nabíječkou

- Nebezpečí zranění a vzniku věcných škod.
- Přečtěte si a dodržujte návod k použití akumulátoru a nabíječky.

Pomocí dvoustupňové aretace je možné nastavit pracovní resp. přepravní režim akumulátoru.

Stupeň 1 **F** ①

- ✓ Akumulátor se nachází v přepravním režimu.
 - Elektrické kontakty jsou rozpojené, nedochází tak k samovolnému vybíjení akumulátoru při skladování.

Stupeň 2 **F** ②

- ✓ Akumulátor se nachází v pracovním režimu.
 - Elektrické kontakty jsou propojené a stroj je připraven k provozu.

Provoz

Zapnutí stroje (obr. **G**)

Čím pevněji stisknete vypínač, tím vyšší je foukací rychlost.

→ Stiskněte vypínač, až ucítíte odpor **G** ①.

✓ Provoz s polovičním výkonem.

→ Stiskněte vypínač dál, chcete-li foukací rychlost zvýšit.

Boost režim

Foukač listí je vybaven i tzv. Boost režimem pro extra vysokou foukací rychlost.

→ Spolu s vypínačem stiskněte i Boost spínač **G** ②.

Vypnutí stroje

→ Pro vypnutí stroje uvolněte vypínač a příp. Boost spínač.

Vyjmutí akumulátoru (obr. **H**)

→ Stiskněte tlačítko pro odblokování akumulátoru **H** ①.

→ Vyjměte akumulátor **H** ②.

Údržba

VÝSTRAHA !



Nebezpečí zranění nebo vzniku věcných škod pohyblivými díly.

- Před zahájením všech prací na stroji vyjměte akumulátor.
- Opravné/údržbové práce a výměnu bezpečnostních prvků nechte vždy provést kvalifikovaným odborníkem nebo specializovaným servisem.

Čištění

→ Větrací otvory udržujte v čistém a bezprašném stavu.

Pozor !

Stroj v žádném případě neostříkujte vodou ani vysokotlakými čističi.

Skladování

→ Na konci každé sezóny stroj důkladně vyčistěte.

→ Stroj skladujte na suchém a bezpečném místě, na které nemají přístup děti.

→ Akumulátor a foukač listí skladujte odděleně.

→ Akumulátor skladujte na chladném a suchém místě. Doporučená teplota skladování je cca 18 °C.

→ Foukač listí a především jeho plastové části chraňte před kontaktem s brzdovými kapalinami, benzínem, ropnými produkty, penetračními oleji atd. Ty obsahují chemické látky, které mohou plastové části foukače listí poškodit, napadnout nebo zničit.

→ Hnojiva a další zahradní chemikálie obsahují látky, které mohou mít silný korozivní účinek na kovové části foukače listí. Foukač listí proto neskladujte v blízkosti těchto látek.

Odstraňování poruch

⚠ VÝSTRAHA !



Nebezpečí zranění nebo vzniku věcných škod.

- V případě pochybností vždy kontaktujte specializovaný servis.
- Před každou kontrolou nebo prací na stroji vypněte motor a vyjměte akumulátor.

Problém	Možná příčina	Řešení
Stroj se vypne.	Akumulátor je příliš horký.	Nechte akumulátor vychladnout.
	Akumulátor je vybitý.	Nabijte akumulátor.
	Příliš vysoká teplota stroje (elektroniky).	Nechte stroj vychladnout a příp. vyčistěte větrací otvory a vstup vzduchu.
	Zareagovala nadproudová ochrana.	Vyskytne-li se problém znovu, kontaktujte specializovaný servis.
Stroj není možné zapnout.	Akumulátor je vybitý.	Nabijte akumulátor.
	Zareagovala přepětová ochrana.	Vyskytne-li se problém znovu, kontaktujte specializovaný servis.
	Zareagovala nadproudová ochrana.	Vyskytne-li se problém znovu, kontaktujte specializovaný servis.
	Příliš vysoká nebo příliš nízká teplota akumulátoru.	Nechte akumulátor vychladnout resp. zahřát.
	Akumulátor je vadný.	Vyměňte akumulátor.

Náhradní díly a příslušenství

Obj. č.	Název položky	Popis položky
196-651-650	POWER Base 72V	72V nabíječka
196-652-000	POWER Base 72V Basic	72V nabíječka
196-650-650	Li-High Energy 72V	72V akumulátor
731-12866	Hrabičky	-
746-05381	Popruh	-

Záruka

V každé zemi platí záruční podmínky vydané naší společností nebo dovozcem. Závady na stroji odstraníme v rámci záruky zdarma, je-li příčinou chyba materiálu nebo výrobního zpracování. Chcete-li uplatnit nárok ze záruky, obraťte se na prodejce nebo nejbližší pobočku.

ES prohlášení o shodě



Další informace o stroji najdete v samostatně přiloženém ES prohlášení o shodě, které je součástí tohoto návodu k použití.

Ekologická likvidace

Elektrické přístroje, příslušenství a obaly musí být předány k ekologické recyklaci.









Akumulátory/baterie:

Akumulátory/baterie nevyhazujte do domovního odpadu, nevhazujte je do ohně ani do vody. Akumulátory/baterie je nutné odevzdat do sběru, recyklovat nebo ekologicky zlikvidovat.

Pouze pro země EU: Podle směrnice 2013/56/EU se vadné nebo použité akumulátory/baterie musí recyklovat.

Elektrické přístroje nevyhazujte do domovního odpadu! Odevzdejte je ve vhodném zařízení, které zajistí jejich likvidaci.

Obsah	
Význam symbolov	96
Pre Vašu bezpečnosť	96
Bezpečnostné upozornenia	97
Použitie v súlade s určením.....	98
Typový štítok.....	98
Ovládacie prvky	99
Montáž.....	99
Prevádzka.....	100
Údržba	100
Skladovanie.....	100
Odstaňovanie porúch	101
Záruka	101
Vyhlasenie o zhode ES	101
Ekologická likvidácia.....	101

Význam symbolov	
 	Výstraha! Pred uvedením do prevádzky si prečítajte návod na použitie!
 	Opatrne! Tretie osoby udržiavajte mimo nebezpečnú oblasť.
	Noste ochranu očí!
	Noste ochranu sluchu!
	Prístroj nevystavujte dažďu!

Pre Vašu bezpečnosť



Pred prvým použitím vášho stroja si starostlivo prečítajte tento návod na použitie a konajte podľa neho. Tento návod na použitie uschovajte na neskoršie použitie alebo pre ďalšieho majiteľa.

- Pred prvým uvedením do prevádzky si bezpodmienečne prečítajte bezpečnostné upozornenia! Pri nedodržaní návodu na použitie a bezpečnostných upozornení môžu vzniknúť škody na stroji a nebezpečenstvá pre obsluhujúcu osobu a pre iné osoby.
- Všetky osoby, ktoré majú dočinenia s uvedením do prevádzky, obsluhou a údržbou stroja, musia byť príslušne kvalifikované.

Zákaz svojvoľných zmien a prestavieb

Je zakázané vykonávať zmeny na stroji alebo vytvárať z neho dodatočné stroje. Takéto zmeny môžu viesť k poraneniám osôb a k chybným funkciám.

- Opravy na stroji smú vykonávať iba na tento účel oprávnené a vyškolené osoby. Používajte pri tom vždy iba originálne náhradné diely. Tým sa zabezpečí, že ostane zachovaná bezpečnosť stroja.

Informačné symboly tohto návodu

Znaky a symboly uvedené v tomto návode vám majú pomôcť používať návod a stroj rýchlo a bezpečne.



Upozornenie

Informácie o najefektívnejšom, resp. najpraktickejšom použití stroja.

→ Krok činnosti

Vyzve vás k činnosti.

✓ Výsledok činnosti

Tu nájdete výsledok poradia krokov činnosti.

[1] Číslo pozície

Číslo pozícií sú označené v texte rohovými zátvorkami [].

A Ilustračné označenie

Ilustrácie sú označené písmenami a sú vyznačené v texte.

① Číslo kroku činnosti

Definované poradie krokov činnosti je číslované písmenami a označené v texte.

Bezpečnostné upozornenia

Stupne nebezpečenstiev výstražných upozornení

V tomto návode na použitie sa používajú nasledujúce stupne nebezpečenstiev, aby sa upozornilo na potenciálne nebezpečné situácie:

NEBEZPEČENSTVO !



Bezprostredne hrozí nebezpečná situácia a táto vedie, ak sa nedodržia opatrenia, k ťažkým poraneniam alebo až k smrti.

VÝSTRAHA !



Môže sa vyskytnúť nebezpečná situácia a táto vedie, ak sa nedodržia opatrenia, k ťažkým poraneniam alebo až k smrti.

OPATRNE !



Môže sa vyskytnúť nebezpečná situácia a táto vedie, ak sa nedodržia opatrenia, k ľahkým alebo k nepatrným poraneniam.

Pozor !

Môže sa vyskytnúť pravdepodobne škodlivá situácia a táto vedie, ak sa jej nezabráni, k vecným škodám.

Štruktúra bezpečnostných upozornení

NEBEZPEČENSTVO !



Druh a zdroj nebezpečenstva!

➤ Následky pri nedodržaní

➤ Opatrenia na odvrátenie nebezpečenstva

Vlastná ochrana a ochrana osôb

- **Fúkač lístia trávnikov nesmú z bezpečnostných dôvodov používať deti ani osoby, ktoré nepoznajú návod na použitie.** Miestne nariadenia môžu stanovovať minimálny vek používateľa.
- **Fúkač lístia neuvádzajte do prevádzky, keď sa v bezprostrednej blízkosti nachádzajú osoby (predovšetkým deti) alebo zvieratá.** Dbajte na to, aby sa deti s fúkačom lístia nehrali.
- **Prerušte použitie stroja, keď sa v blízkosti nachádzajú osoby (predovšetkým deti) alebo domáce zvieratá.** Tretie osoby udržiavajte mimo nebezpečnú oblasť.

➤ Tento stroj sa nesmie používať deťmi ani osobami s obmedzenými telesnými, senzorickými alebo duševnými schopnosťami alebo s nedostatočnými skúsenosťami a vedomosťami. Stroj taktiež nesmú používať osoby, ktoré nie sú oboznámené s týmto návodom na použitie. Miestne predpisy môžu stanovovať vekové obmedzenie pre používateľov.

- **Čistenie a údržbu nesmú vykonávať deti.**
- **Pri prácach s fúkačom lístia alebo na ňom vždy noste pevnú obuv a dlhé nohavice, ako aj ďalšie, príslušne vhodné osobné ochranné vybavenie (ochranné okuliare, ochranu sluchu, pracovné rukavice atď.).** Nosenie osobného ochranného vybavenia znižuje riziko poranení.
- **Osoby, ktoré obsluhujú stroj, nesmú byť pod vplyvom omamných prostriedkov (napr. alkohol, drogy alebo lieky).**
- **Obsluhujúca osoba alebo používateľ je zodpovedný za nehody alebo škody spôsobené iným ľuďom alebo ich majetku.**

Pred použitím

- **Pred začiatkom práce sa oboznámte s fúkačom lístia a s jeho funkciami, ako aj s jeho ovládacími prvkami.**
- **Nepoužívajte fúkač lístia, ktorý má chybný spínač a už ho nie je možné zapnúť alebo vypnúť.** Tento nechajte opraviť kvalifikovanému odborníkovi alebo v odbornej dielni.
- **Prečítajte si a dodržiavajte návod na obsluhu akumulátora a nabíjačky akumulátora.**

Pri použití

- **Akumulátor vyberte zo stroja:**
 - vždy keď sa vzdialíte od stroja.
 - pred odstraňovaním blokování.
 - pred kontrolou, čistením alebo prácou na stroji.
 - po kontakte s cudzím telesom, aby sa stroj prekontroloval na poškodenia.
 - na okamžitú kontrolu, keď stroj začne mimoriadne silno vibrovať.
- **Pri prerušení práce nenechávajte vyžinač trávnikov fúkač lístia nikdy bez dozoru a uschovajte ho na bezpečnom mieste.**
- **Noste vhodnú ochranu očí a ochranu sluchu!**

Bezpečnostné upozornenia

- **Zabráňte abnormálnemu držaniu tela. Postarajte sa o bezpečný postoj a neustále udržiavajte rovnováhu.** Budte mimoriadne opatrný, keď sa pohybujete na svahu. Nikdy nebežte, ale pohybujte sa dopredu pokojnou chôdzou. Vďaka tomu budete môcť kosačku lepšie kontrolovať v neočakávaných situáciách.
- **Budte mimoriadne opatrný, keď budete kráčať smerom dozadu. Nebezpečenstvo zakopnutia!**
- **Pri preprave z/na jednotlivé pracovné miesta vypnite motor.**
- **Nikdy nepremosťujte ani nemanipulujte so spínacími zariadeniami nainštalovanými na stroji (napr. upevnením spínacieho tlačidla na rukoväť).**

Po použití

- **Stroj vypnite, vyťahnite sieťovú zástrčku a prekontrolujte ho na prítomnosť poškodenia.**
- **Ak máte na stroji vykonávať údržbové práce a opravy, vypnite ho a odstráňte akumulátor.**
- **Dbajte na to, aby boli vetracie štrbiny bez znečistení.**
- **Fúkač lístia nečistite vodou.**
- **Stroj uschovajte na bezpečnom, suchom mieste a mimo dosahu detí.**
- **Sami nevykonávajte žiadne opravy na stroji, ale nechajte ho opraviť kvalifikovanému odborníkovi alebo v odbornej dielni.**

Všeobecné bezpečnostné upozornenia

- **Nikdy nepoužívajte stroj s poškodenými alebo chýbajúcimi ochrannými zariadeniami alebo krytmi.** Tieto nechajte opraviť, prípadne vymeniť kvalifikovanému odborníkovi alebo v odbornej dielni.
- **Náhradné diely musia zodpovedať požiadavkám, ktoré stanovil výrobca.** Používajte preto iba originálne náhradné diely WOLF-Garten alebo náhradné diely schválené výrobcom. Pri výmene vždy prihliadajte na dodané upozornenia k montáži a odstráňte akumulátor.
- **Opravy nechajte realizovať výhradne kvalifikovanému odborníkovi alebo v odbornej dielni.**
- **Kvôli telesnému ohrozeniu používateľa alebo iných osôb sa stroj nesmie používať na účely v rozpore s určením.**
- **Fúkač lístia používajte iba za denného svetla alebo za dobrého umelého osvetlenia.** Pracovnú oblasť udržiavajte čistú a dobre osvetlenú.
- **Fúkač lístia používajte iba za suchého počasia.** Udržiavajte ho mimo dažďa alebo mokra. Vniknutím vody do fúkača lístia sa zvyšuje riziko zásahu elektrickým prúdom.
- **Nedotýkajte sa žiadnych pohyblivých, nebezpečných dielov, kým zo stroja neodstránite akumulátor a kým sa úplne nezastavia pohyblivé diely.**

Použitie v súlade s určením

Fúkač lístia je určený výhradne na fúkanie lístia a pokosenej hmoty na kopy v súkromnej oblasti.

Každé použitie prekračujúce tento rozsah sa považuje za použitie v rozpore s určením. Za škody pri použití v rozpore s určením ručí používateľ.

Použitie v rozpore s určením

Tento fúkač lístia by sa nemal používať na verejných priestranstvách, v parkoch, na športoviskách, uliciach atď., ani v poľnohospodárstve a lesníctve.

Typový štítok

Umiestnenie

Typový štítok nájdete na telese stroja.



Upozornenie

Označenie má vypovedaciu hodnotu a nesmie sa meniť ani zotierať.

Štruktúra

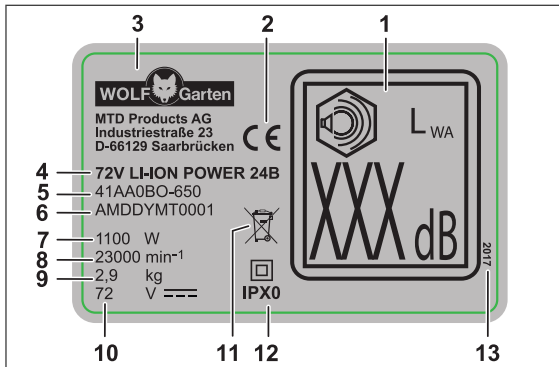

- 1 Akustický výkon garantovaný
- 2 Označenie CE
- 3 Výrobca
- 4 Názov modelu
- 5 Číslo modelu
- 6 Sériové číslo
- 7 Výkon
- 8 Otáčky motora v min⁻¹
- 9 Hmotnosť
- 10 Menovité napätie, druh prúdu
- 11 Upozornenie na likvidáciu
- 12 Trieda/druh ochrany
- 13 Rok výroby

Ovládacie prvky

Ovládacie prvky (obr. II)

- 1 Odblokovanie akumulátora
- 2 Háčik pre nosný popruh
- 3 Rukoväť
- 4 Spínač Boost
- 5 Aretačný gombík fúkacej rúry
- 6 Fúkacia rúra
- 7 Nadstavec pre fúkaciu rúru krátky
- 8 Nadstavec pre fúkaciu rúru dlhý
- 9 Priehradka pre akumulátor
- 10 Teleso fúkača lístia
- 11 Spínač ZAP/YP
- 12 Nosný popruh
- 13 Hrable ★

**Upozornenie**

Ovládacie prvky označené s ★ je možné zakúpiť voľiteľne ako príslušenstvo a tieto nie sú obsiahnuté v rozsahu dodávky.

Uvedenie do prevádzkyDoplňujúce dokumentácie



Kosačku na trávu uveďte do prevádzky až vtedy, keď máte k dispozícii dodané návody na použitie pre nabíjačku POWER Base 72V a akumulátor Li-High Energy 72V a keď ste si tieto prečítali a dodržiavate ich.

Nabíjanie akumulátora

**VÝSTRAHA !**

Nebezpečenstvo poranení alebo vecných škôd

- Akumulátor nabíjajte výhradne pomocou nabíjačky POWER Base 72V / POWER Base 72V Basic.

Pozor !

Akumulátor sa dodáva čiastočne nabitý. Akumulátor úplne nabíjajte pred prvým použitím pomocou nabíjačky POWER Base 72V / POWER Base 72V Basic, aby sa zaručil plný výkon akumulátora.

- ➔ Akumulátor nabíjajte podľa pokynov v doplňujúcich dokumentáciách.

Doby prevádzkovania

- ➔ Dodržiavajte, prosím, miestne predpisy.
- ➔ Na doby prevádzkovania sa opýtajte na vašom miestnom úrade.

Montáž

Montáž (obr. A B C D E)

- ➔ Teleso fúkača lístia zoberte do ruky a stlačte aretačný gombík.
- ➔ Hornú časť fúkacej rúry **A** a zatlačte na teleso fúkača lístia **B**.

Pre fúkaciu rúru je priložený krátky **A b** a dlhý **A c** nadstavec. Tento zvolte podľa druhu použitia.

- ➔ Nadstavec podľa vášho výberu nasadíte otočnými pohybmi na fúkaciu rúru **C**.

- ➔ Nosný popruh **A d** zaveste na obidva háčiky **D**.

**Upozornenie**

Z bezpečnostných dôvodov noste stroj prevesený iba cez plece a nie cez krk.

Na uvoľnenie napr. mokrého lístia zo zeme použite voľiteľné hradle **A** e.

→ Na montáž hrablí nasuňte tieto z boku na uchytenie dlhého nadstavca **E**.

Nasadenie akumulátora (obr. **F**)

VÝSTRAHA !



Nesprávna manipulácia s akumulátorom a nabíjačkou

- Nebezpečenstvo poranení a vecných škôd.
- Prečítajte si a dodržiavajte samostatný návod na použitie akumulátora a nabíjačky.

Pomocou 2-stupňového zaistenia je možné nastavovať pracovný režim, resp. režim prepravy akumulátora.

Stupeň 1 **F** ①

- ✓ Akumulátor sa nachádza v režime prepravy.
 - Elektrické kontakty sú odpojené a tým sa zabráňuje nechcenému samočinnému vybíjaniu akumulátora pri skladovaní.

Stupeň 2 **F** ②

- ✓ Akumulátor sa nachádza v pracovnom režime.
 - Elektrické kontakty sú zopnuté a stroj je pripravený na prevádzku.

Prevádzka

Zapnutie stroja (obr. **G**)

Čím pevnejšie stlačíte spínač ZAP/VYP, o to vyššia bude rýchlosť fúkania.

- Stlačte spínač ZAP/VYP, kým nepocítite odpor **G** ①.
- ✓ Prevádzka pri polovičnom výkone.
- Spínač ZAP/VYP ďalej stláčajte na zvyšovanie rýchlosti fúkania.

Režim Boost

Fúkač lístia disponuje dodatočným režimom Boost pre mimoriadne vysoké rýchlosti fúkania.

- Dodatočne k spínaču ZAP/VYP stlačte spínač Boost **G** ②.

Vypnutie stroja

- Na vypnutie stroja uvoľnite spínač ZAP/VYP a prípadne spínač Boost.

Vybratie akumulátora (obr. **H**)

- Stlačte odblokovanie akumulátora **H** ①.
- Odoberte akumulátor **H** ②.

Údržba

VÝSTRAHA !



Nebezpečenstvo poranení alebo vecných škôd

- Pred všetkými prácami na stroji odoberte akumulátor.
- Opravy a údržbové práce, ako aj výmenu bezpečnostných prvkov nechajte vykonať výhradne kvalifikovanému odborníkovi alebo v odbornej dielni.

Čistenie

- Vetracie štrbiny udržiavajte čisté a bez prachu.

Pozor !

Na stroj v žiadnom prípade nestriekajte vodu ani ho nečistite vysokotlakovým čistiacim zariadením.

Skladovanie

- Po každej sezóne vykonajte dôkladné očistenie vášho stroja.
- Stroj vždy skladujte na suchom a bezpečnom mieste, ktoré je neprístupné pre deti.
- Akumulátor a fúkač lístia skladujte navzájom oddelene.
- Akumulátor skladujte na chladnom a suchom mieste. Odporúčaná teplota cca 18 °C.
- Fúkač lístia a predovšetkým jeho plastové diely udržiavajte vzdialené od brzdových kvapalín, benzínu, ropných produktov, mazacích olejov atď. Tieto obsahujú chemické látky, ktoré môžu poškodiť, napadnúť alebo zničiť plastové diely fúkača lístia.
- Hnojivá alebo iné záhradné chemikálie obsahujú látky, ktoré môžu pôsobiť silno korozívne na kovových dieloch fúkača lístia. Fúkač lístia preto neskladujte v blízkosti týchto látok.

Odstraňovanie porúch

⚠ VÝSTRAHA !



Nebezpečenstvo poranení alebo vecných škôd

- V prípade pochybností vždy vyhľadajte odbornú dielňu.
- Pred každou kontrolou alebo pred prácou na stroji vypnite motor a odstráňte akumulátor.

Problém	Možná príčina	Náprava
Stroj sa vypne.	Akumulátor je príliš horúci.	Akumulátor nechajte vychladnúť.
	Akumulátor je vybitý.	Nabite akumulátor.
	Teplota stroja (elektronika) je príliš vysoká.	Stroj nechajte vychladnúť a v prípade potreby vyčistite vetracie štrbiny a vstup vzduchu.
	Aktivácia nadprúdovej ochrany	Pri opätovnom výskyte vyhľadajte odbornú dielňu.
Stroj nie je možné zapnúť.	Akumulátor je vybitý.	Nabite akumulátor.
	Aktivácia prepäťovej ochrany	Pri opätovnom výskyte vyhľadajte odbornú dielňu.
	Aktivácia nadprúdovej ochrany	Pri opätovnom výskyte vyhľadajte odbornú dielňu.
	Teplota akumulátora príliš vysoká alebo príliš nízka.	Akumulátor nechajte vychladnúť, resp. zahriať.
	Akumulátor je chybný.	Vymeňte akumulátor.

Náhradné diely a príslušenstvo

Objedn. č.	Označenie výrobku	Opis výrobku
196-651-650	POWER Base 72V	72 V nabíjačka
196-652-000	POWER Base 72V Basic	72 V nabíjačka
196-650-650	Li-High Energy 72V	72 V akumulátor
731-12866	Hrable	-
746-05381	Nosný popruh	-

Záruka

V každej krajine platia záručné podmienky vydané našou spoločnosťou alebo importérom. Poruchy na vašom stroji odstránime v rámci záruky bezplatne, pokiaľ by bola príčinou chyba materiálu alebo výroby. V prípade záruky sa, prosím, obráťte na vášho predajcu alebo na najbližšiu pobočku.

Vyhlasenie o zhode ES



Ďalšie údaje k stroju nájdete na samostatne priloženom vyhlásení o zhode ES, ktoré je súčasťou tohto návodu na použitie.

Ekologická likvidácia







Elektrické náradie, príslušenstvo a obaly sa musia odovzdať na ekologické opätovné zhodnotenie.



Akumulátory/batérie:
Akumulátory/batérie nehádzte do domového odpadu, ohňa ani vody. Akumulátory/batérie sa majú zbierať, recyklovať alebo likvidovať ekologickým spôsobom.

Iba pre krajiny EÚ: Podľa smernice 2013/56/EÚ sa musia chybné alebo použité akumulátory/batérie recyklovať.

Elektrické náradie nevyhadzujte do domového odpadu! Odovzdajte ho vo vhodnej prevádzke na likvidáciu odpadov.

Vsebina	Pomen simbolov
Pomen simbolov..... 102	  Opozorilo! Pred prvo uporabo naprave preberite navodila za uporabo!
Za vašo varnost..... 102	
Varnostna opozorila..... 103	
Pravilna namenska uporaba..... 104	  Previdnost! Ostale osebe naj se umaknejo iz nevarnega območja naprave.
Tipska tablica..... 104	
Upravljalni elementi..... 105	
Montaža..... 105	 Uporabljajte zaščitna očala!
Delovanje..... 106	
Vzdrževanje..... 106	
Skladiščenje..... 106	 Uporabljajte zaščito sluha!
Odprava motenj..... 107	
Garancija..... 107	
CE-Izjava o skladnosti..... 107	
Okolju prijazna odstranitev..... 107	 Naprave ne izpostavljajte dežju!

Za vašo varnost



Pred prvo uporabo vaše naprave skrbno preberite navodila za uporabo in jih upoštevajte. Shranite navodila za uporabo za kasnejšo uporabo ali morebitnega novega lastnika.

- Pred prvo uporabo naprave preberite varnostna opozorila!
Če ne upoštevate napotkov v navodilih za uporabo ali varnostnih opozoril lahko povzročite škodo na napravi in nevarnosti za upravljavca in ostale osebe v bližini.
- Vse osebe, ki se ukvarjajo z zagonom, uporabo in vzdrževanjem te naprave, morajo biti ustrezno usposobljene in kvalificirane.

Prepoved kakršnekoli spremembe ali predelave naprave

Prepovedano je spreminjati napravo oz. dodajati druge naprave in pripomočke. Takšne spremembe lahko povzročijo telesne poškodbe oseb in motnje pri delovanju.

- Popravila na napravi smejo izvajati samo pooblašeni in usposobljeni strokovnjaki. Vedno uporabljajte originalne nadomestne dele. S tem zagotovite in ohranite varnost pri uporabi naprave.

Informacijski simboli v teh navodilih

Znaki in simboli v teh navodilih za uporabo vam pomagajo pri razumevanju navodil za uporabo in uporabi te naprave.



Napotek

Informacije o učinkoviti in praktični uporabi naprave.

→ **Korak**

Usmerja vas k postopkom.

✓ **Rezultat dejanja**

Opis postopka in koraka.

[1] **Številka poz.**

Številka poz. je v besedilu označena z oglatimi oklepaji [].

A **Označevanje slik**

Slike so označene s črkami in označene v besedilu.

① **Številka koraka**

Vrstni red korakov je oštevilčen in označen v besedilu.

Varnostna opozorila

Stopnje nevarnosti in napotki o varnosti

V teh navodilih za uporabo so opisane sledeče stopnje nevarnosti, ki vas opozarjajo na možne nevarne situacije:

NEVARNOST!



Neposredno grozeča nevarnost, če ne upoštevate predpisanih ukrepov, lahko to povzroči hude telesne poškodbe ali celo smrt.

OPOZORILO!



Neposredno grozeča nevarnost, če ne upoštevate predpisanih ukrepov, lahko to povzroči hude telesne poškodbe ali celo smrt.

PREVIDNOST!



Neposredno grozeča nevarnost, če ne upoštevate predpisanih ukrepov, lahko to povzroči lažje ali manjše telesne poškodbe.

Pozor!

Škodljiva situacija in če ne preprečite lahko posledično povzroči materialno škodo.

Sestava varnostnih opozoril

NEVARNOST!



Vrsta in izvor nevarnosti!

➔ Posledice, če ne upoštevate

➤ Ukrepi za preprečevanje nevarnosti

Osebna zaščita in zaščita ljudi v okolici

- **Iz varnostnih razlogov otroci in druge osebe, ki ne poznajo navodil o uporabi, ne smejo uporabljati pihalnika za listje.** Lokalna določila lahko dodatno določajo minimalno starost uporabnika.
- **Ne vklaplajte pihalnika za listje, če so v bližini osebe (še posebej če so to otroci) ali živali.** Bodite pozorni na to, da se otroci ne bodo igrali s pihalnikom za listje.
- **Prekinite delovanje naprave, če se vam približajo druge osebe (še posebej bodite pozorni na otroke) ali živali.** Ostale osebe naj se umaknejo iz nevarnega območja naprave.

- **Naprave ne smejo uporabljati otroci, osebe z omejenimi telesnimi, gibalnimi ali duševnimi sposobnostmi ali osebe, ki nimajo zadostnih izkušenj in znanja.** Prav tako te naprave ne smejo uporabljati osebe, ki niso prebrale in razumele navodil za uporabo. Upoštevajte lokalne predpise, ki lahko določajo starostno omejitev za uporabnika naprave.
- **Otroci ne smejo čistiti in vzdrževati naprave.**
- **Pri delu s pihalnikom za listje vedno imejte obute trdne čevlje in dolge hlače in uporabljajte ustrezno zaščitno opremo (zaščitna očala, zaščita sluha, zaščitne rokavice itd.).** Uporaba osebne zaščitne opreme zmanjšuje tveganje poškodb.
- **Oseba, ki upravlja z napravo, ne sme biti pod vplivom mamil (npr. alkohol, droge ali zdravila).**
- **Upravljevalec ali uporabnik je odgovoren za poškodbe oseb ali škodo, ki jo povzroči drugim osebam ali njihovem imetju.**

Pred uporabo

- **Pred pričetkom del se seznanite z funkcijami in delovanjem pihalnika za listje in preučite vse upravljalne elemente.**
- **Ne uporabljajte pihalnika za listje, ki ima poškodovano stikalo in se je ne da več vklopiti ali izklopiti.** Napako naj odpravi usposobljen strokovnjak ali v pooblaščen servisni delavnici.
- **Preberite in upoštevajte navodila za uporabo akumulatorja in polnilnika za akumulator.**

Pri uporabi

- **Odstranite akumulator iz naprave:**
 - kadar se oddaljite od naprave,
 - preden postopkom odstranjevanja blokade,
 - pred preverjanjem, čiščenjem ali delu na napravi,
 - po udaru s tujkom, da preverite napravo glede morebitnih poškodb,
 - za takojšen pregled, če je naprava začela močno vibrirati.
- **Med prekinitvami dela ne puščajte pihalnika za listje brez nadzora, shranite ga na varnem mestu.**
- **Uporabljajte ustrezna zaščitna očala in zaščito sluha!**

Varnostna opozorila

- **Bodite pozorni na pravilno držo telesa. Bodite pozorni na trdno stojišče in vedno vzdržujte ravnotežje telesa.** Še posebej bodite previdni, če se premikate po vzpetini. Nikoli ne tecite, ampak se premikajte v enakomernih korakih naprej. Na ta način ste lažje pozorni na napravo in na nepredvidene situacije.
- **Bodite še posebej previdni, če se premikate vzvratno. Obstaja nevarnost spotikanja!**
- **Izklopite motor pri premikanju naprave na drugo delovno območje.**
- **Ne premoščajte in ne odstranjajte na napravi nameščenih električnih stikalnih naprav (npr. s povezavo pritisnega stikala na ročaju).**

Po uporabi

- **Izklopite napravo, odstranite akumulator in preverite morebitne poškodbe na napravi.**
- **Pred vzdrževanjem ali čiščenjem naprave, izklopite napravo in odstranite akumulator.**
- **Prezračevalne reže morajo biti neovirane in vedno čiste.**
- **Ne čistite puhalnika za listje z vodo.**
- **Shranjujte napravo na varnem, suhem mestu, nedosegljivem za otroke.**
- **Ne popravljajte puhalnika za listje sami, ampak naj to stori kvalificirani strokovnjak, ali v pooblaščenih servisnih delavnicah.**

Splošna varnostna opozorila

- **Ne uporabljajte naprave, ki ima poškodovane ali pomanjkljive zaščitne naprave ali pokrove.** To naj popravi ali zamenja usposobljen strokovnjak v pooblaščenih delavnicah.
- **Nadomestni deli morajo ustrezati zahtevam, ki jih je določil proizvajalec naprave.** Zato uporabljajte samo originalne nadomestne dele WOLF-Garten ali od proizvajalca dovoljene nadomestne dele. Prosimo, pri zamenjavi vedno upoštevajte priložena navodila za vgradnjo in pred tem odstranite akumulator.
- **Popravila naj izvajajo izključno usposobljeni strokovnjaki ali osebje v pooblaščenih delavnicah.**
- **Zaradi nevarnosti telesnih poškodb upravljalca in ostalih oseb, se puhalnik za listje ne sme uporabljati v druge namene.**
- **Puhalnik za listje uporabljajte samo pri dnevni svetlobi ali pri zadosti močni umetni svetlobi.** Vzdržujte delovno območje čisto in dobro osvetljeno.
- **Puhalnik za listje uporabljajte samo v suhih vremenskih pogojih.** Zaščitite napravo pred dežjem in vlago. Vdor vode v puhalnik za listje poveča tveganje električnega udara.
- **Ne dotikajte se nevarnih gibljivih delov, preden ste odstranili akumulator in počakajte, da se vsi deli popolnoma zaustavijo.**

Pravilna namenska uporaba

Puhalnik za listje je izključno namenjen za zbiranje listja in pokošene trave v privatnih območjih.

Vsaka uporaba izven tega velja za nenamensko uporabo.

Za škodo, ki bi nastala zaradi nenamenske uporabi je odgovoren upravljevec.

Pravilna namenska uporaba

Puhalnik za listje se ne sme uporabljati za delo na odprtih nasadih, parkih, športnih parkih, cestah itd., kot tudi ne na poljih ali v gozdovih.

Tipaska tablica

Položaj

Tipaska tablica se nahaja na ohišju naprave.



Napotek

Oznaka vsebuje dokumentacijo o napravi in se ne sme spreminjati ali zbrisati.

Sestava

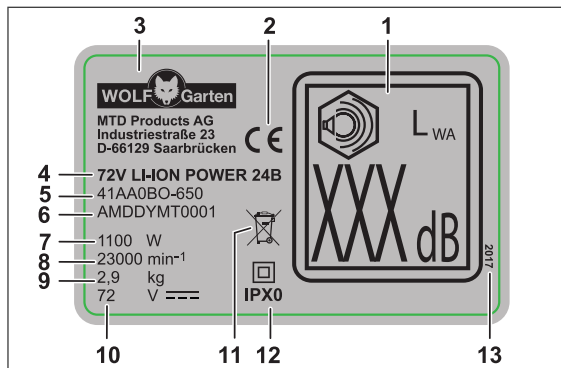

- 1 Zajamčena zvočna moč
- 2 Oznaka CE
- 3 Proizvajalec
- 4 Model
- 5 Številka modela
- 6 Serijska številka
- 7 Moč
- 8 Vrtljaji motorja v min⁻¹
- 9 Masa
- 10 Nazivna napetost / Vrsta toka
- 11 Napotek za odstranjevanje
- 12 Zaščitni razred / vrsta zaščite
- 13 Leto izdelave

Upravljalni elementi

Upravljalni elementi (slika I)

- 1 Sprostitev akumulatorja
- 2 Kavlji za nosilni pas
- 3 Ročaj
- 4 Boost-stikalo
- 5 Gumb za zapahnitev cevi
- 6 Pihalna cev
- 7 Nastavek za pihalno cev, kratek
- 8 Nastavek za pihalno cev, dolg
- 9 Predal za akumulator
- 10 Ohišje pihalnika za listje
- 11 Stikalo za vklop/izklop
- 12 Nosilni pas
- 13 Grablje ★

**Napotek**

Z ★ označeni upravljalni elementi so dobavljivi kot opcija in niso v obsegu pošiljke.

Prvi zagonDopolnilna dokumentacija



Pred prvim zagonom naprave morate preučiti in tudi razmeti navodila za uporabo polnilnika POWER Base 72V / POWER Base 72V Basic in akumulatorja Li-High Energy 72V.

Polnjenje akumulatorja

⚠ OPOZORILO!

Nevarnost poškodbe ali materialne škode

- Akumulator polnite izključno s polnilnikom POWER Base 72V / POWER Base 72V Basic.

Pozor!

Nov akumulator je delno napolnjen. Pred prvo uporabo v celoti napolnite akumulator z polnilnikom POWER Base 72V / POWER Base 72V Basic, da zagotovite polno zmogljivost akumulatorja.

- ➔ Akumulator napolnite v skladu z navodili v dopolnilni dokumentaciji.

Delovni časi

- ➔ Upoštevajte lokalne predpise.
- ➔ Povprašajte za dovoljene čase uporabe naprave pri vaši lokalni upravi.

Montaža

Montaža (slika A B C D E)

- ➔ Primite ohišje pihalnika za listje in pritisnite na gumb za zapahnitev.
- ➔ Pritisnite zgornji del pihalne cevi **A a** na ohišje pihalnika za listje **B**.

Na voljo je krajša pihalna cev **A b** in daljša **A c**. Izberite glede na način uporabe.

- ➔ Izberite nastavek po vaši izbiri in z zasukom pritisnite na pihalno cev **C**.

- ➔ Obesite nosilni pas **A d** na oba kavlja **D**.

**Napotek**

Iz varnostnih razlogov nosite napravo vedno obešeno prek hrbta in nikoli prek vratu.

Uporabite opcijske grablje **A e**, za npr. odstranjevanje mokrega listja s tal.

→ Za nameščanje grabelj, jih potisnite stransko na nosilec daljšega nastavka **E**.

Vstavljanje akumulatorja (slika **F**)

OPOZORILO!



Neustrezni postopki z akumulatorjem in polnilnikom.

→ Nevarnost poškodbe ali materialne škode

→ Preberite in upoštevajte navodila za uporabo akumulatorja in polnilnika.

S pomočjo 2-stopenjskega zaklepa lahko nastavite delovni način oz. način za transport akumulatorja.

Stopnja 1 **F 1**

- ✓ Akumulator se nahaja v transportnem načinu.
 - Električni kontakti so prekinjeni, s čimer je preprečeno nenamerno praznjenje akumulatorja med shranjevanjem.

Stopnja 2 **F 2**

- ✓ Akumulator se nahaja v delovnem načinu.
 - Električni kontakti so v stiku in naprava je pripravljena na delovanje.

Delovanje

Vklop naprave (slika **G**)

Bolj ko pritisnete na stikalo za vklop/izklop, večja je moč puhalnika.

→ Pritisnite na stikalo za vklop/izklop, da začitite upor **G 1**.

✓ Delovanje s polovično zmogljivostjo.

→ Pritisnite dalje na stikalo za vklop/izklop, za povečanje moči puhalnika.

Način Boost

Puhalnik za listje ima vgrajen dodaten način Boost, za dodatno povečanje moči puhalnika.

→ Pritisnite dodatno na stikalo za vklop/izklop in še na stikalo Boost **G 2**.

Izklop naprave

→ Za izklop naprave izpuscite stikalo za vklop/izklop in tudi stikalo Boost.

Odstranjevanje akumulatorja (slika **H**)

→ Pritisnite na tipko za sprostitvev akumulatorja **H 1**.

→ Odstranite akumulator iz naprave **H 2**.

Vzdrževanje

OPOZORILO!



Nevarnost poškodbe ali materialne škode zaradi gibljivih delov naprave.

→ Pred vsemi deli na napravi najprej odstranite akumulator.

→ Popravila in vzdrževalna dela, kot tudi zamenjavo varnostnih elementov, naj izvede usposobljen strokovnjak ali osebje v pooblašteni delavnici.

Čiščenje

→ Vzdržujte čistočo na prezračevalnih režah in odstranjujte prah.

Pozor!

Naprave v nobenem primeru ne čistite z vodo ali visoko-tlačnim čistilnikom.

Skladiščenje

→ Po končani sezoni izvedite temeljito čiščenje naprave.

→ Napravo hranite na suhem in varnem mestu, nedostopno za otrokom.

→ Shranjujte akumulator ločeno od puhalnika za listje.

→ Shranite akumulator na hladnem in suhem mestu. Priporočljiva temperatura pri shranjevanju pribl. 18 °C.

→ Puhalnik za listje, še posebej plastične dele zaščitite pred vplivi zavorne tekočine, bencina, petrokemičnimi izdelki, mazalnimi olji in oljnimi pršilniki. Te snovi vsebujejo kemične snovi, ki razjedajo plastične dele puhalnika za listje ali celo lahko uničijo.

→ Gnojila in druge vrtno kemikalije vsebujejo snovi, ki so močno korozivne in razjedajo kovinske dele puhalnika za listje. Ne shranjujte puhalnika za listje v bližini teh snovi.

Odprava motenj

⚠ OPOZORILO!



Nevarnost poškodbe ali materialne škode

- Če imate težave, poiščite pomoč v pooblaščenih servisnih delavnicah.
- Zaustavite motor pred vsakim preverjanjem in popravili naprave in odstranite akumulator.

Težava	Možen vzrok	Pomoč
Naprava se izklopi.	Akumulator je prevroč.	Počakajte, da se akumulator ohladi.
	Akumulator je izprazen.	Napolnite akumulator.
	Temperatura naprave (elektronike) je previsoka.	Počakajte, da se naprava ohladi in event. očistite prezračevalne reže in dovod zraka.
	Izklop zaradi prevelikega toka	Če se napaka ponovi, poiščite pomoč v pooblaščenih servisnih delavnicah.
Naprave se ne da vklopiti.	Akumulator je izprazen.	Napolnite akumulator.
	Izklop zaradi prevelike napetosti	Če se napaka ponovi, poiščite pomoč v pooblaščenih servisnih delavnicah.
	Izklop zaradi prevelikega toka	Če se napaka ponovi, poiščite pomoč v pooblaščenih servisnih delavnicah.
	Temperatura akumulatorja previsoka ali prenizka.	Akumulator ohladite oz. ogrejte.
	Akumulator je okvarjen.	Zamenjajte akumulator.

Nadomestni deli in oprema

Naroč. št.	Oznaka izdelka	Opis izdelka
196-651-650	POWER Base 72V	72V polnilnik
196-652-000	POWER Base 72V Basic	72V polnilnik
196-650-650	Li-High Energy 72V	72V Akumulator
731-12866	Grablje	-
746-05381	Nosilni pas	-

Garancija

V vsaki državi veljajo garancijska določila našega podjetja ali uvoznika. Brezplačno odpravimo motnje na napravi v okviru garancijskih pogojev, če gre za napako na materialu ali napako pri izdelavi. V primeru garancijske zahteve se obrnite na prodajalca ali najbližje predstavništvo.

CE-Izjava o skladnosti









Nadaljnje navedbe k napravi najdete v ločeno priloženi ES-Izjavi o skladnosti, ki je sestavni del teh navodil za uporabo.

Okolju prijazna odstranitev

Električna orodja, opremo in embalažo je potrebno odstraniti v skladu z zakoni o varovanju okolja in jih predati v reciklažo.



Akumulatorji / baterije:
Akumulatorji / baterije ne sodijo v gospodinjske odpadke, ne mečite jih v vodo ali ogenj. Akumulatorje / baterije je potrebno zbirati, reciklirati ali odstraniti v skladu z zakoni o varovanju okolja.
Samo v državah ES: V skladu s smernicami 2013/56/ES je potrebno okvarjene ali izrabljene akumulatorje/baterije reciklirati.
Izrabljeno električno orodje ne sodi v gospodinjske odpadke! Oddajte ga v reciklažo, ustrezni komunalni službi.

Sadržaj	Značenje simbola
Značenje simbola 108	  Upozorenje! Prije puštanja u rad pročitajte upute za uporabu!
Za vašu sigurnost 108	
Sigurnosne napomene 109	
Namjenska uporaba 110	
Tipska pločica 110	  Oprez! Udaljite treće osobe iz područja opasnosti.
Upravljački elementi 111	
Montaža 111	 Nosite zaštitu za oči!
Rad 112	
Održavanje 112	
Skladištenje 112	 Nosite zaštitu sluha!
Uklanjanje smetnji 113	
Jamstvo 113	
EZ izjava o sukladnosti 113	
Ekološko zbrinjavanje 113	 Ne izlažite uređaj kiši!

Za vašu sigurnost



Prije prvog korištenja uređaja pažljivo pročitajte ove upute za uporabu i postupajte u skladu s njima. Sačuvajte ove upute za uporabu za kasnije korištenje ili za sljedećeg korisnika.

- Prije prvog puštanja u rad svakako pročitajte sigurnosne napomene!
U slučaju nepoštivanja uputa za uporabu i sigurnosnih napomena, na uređaju mogu nastati oštećenja, a rukovatelj i druge osobe mogu biti dovedeni u opasnost.
- Sve osobe, koje puštaju uređaj u rad, rukuju njime i održavaju ga, moraju biti za to kvalificirane.

Zabranu samovoljnih preinaka i modifikacija uređaja

Zabranjeno je vršiti preinake na uređaju ili ga pretvarati u dodatne uređaje. Takve bi preinake mogle prouzročiti ozljede i dovesti do pogrešnog rada uređaja.

- Uređaj smiju popravljati samo školovane osobe koje su dobile nalog za popravak. U tu svrhu uvijek koristite originalne rezervne dijelove. Na taj će način sigurnost uređaja ostati zajamčena.

Informativni simboli u ovim uputama

Oznake i simboli u ovim uputama trebali bi vam pomoći da se brzo upoznate s uputama i da sigurno rukujete uređajem.



Napomena

Informacije o najučinkovitijem, odnosno najpraktičnijem načinu korištenja uređaja.

→ Radni korak

Zahtijeva da postupite na odgovarajući način.

✓ Rezultat radnih koraka

Ovdje ćete pronaći rezultat slijeda radnih koraka.

[1] Broj pozicije

Brojevi pozicija su u tekstu označeni uglatim zagradama [].

A Oznaka ilustracije

Ilustracije su numerirane slovima i označene u tekstu.

1 Broj radnog koraka

Definirani slijed radnih koraka numeriran je i označen u tekstu.

Sigurnosne napomene

Stupnjevi opasnosti znakova upozorenja

U ovim uputama za uporabu upotrebljavaju se sljedeći stupnjevi opasnosti koji ukazuju na potencijalno opasne situacije:

OPASNOST!



Neposredno predstoji opasna situacija koja u slučaju nepoštivanja mjera dovodi do teških ozljeda pa čak i smrti.

UPOZORENJE!



Može doći do opasne situacije koja u slučaju nepoštivanja mjera dovodi do teških ozljeda pa čak i smrti.

OPREZI!



Može doći do opasne situacije koja u slučaju nepoštivanja mjera dovodi do lakših ili neznatnih ozljeda.

Pozor!

Može doći do potencijalno štetne situacije koja dovodi do materijalne štete ako se ne izbjegne.

Struktura sigurnosnih napomena

OPASNOST!



Vrsta i izvor opasnosti!

➤ Posljedice u slučaju nepoštivanja

➤ Mjera za otklanjanje opasnosti

Samozaštita i zaštita drugih osoba

- **Iz sigurnosnih razloga djeca ili druge osobe, koje nisu upoznate s uputama za uporabu, ne smiju koristiti puhač lišća.** Lokalnim odredbama može biti utvrđena minimalna dob korisnika.
- **Ne pokrećite puhač lišća ako se u njegovoj neposrednoj blizini nalaze ljudi (naročito djeca) ili životinje.** Također pripazite da se djeca ne igraju puhačem lišća.
- **Prestanite upotrebljavati uređaj ako se u blizini nalaze ljudi (naročito djeca) ili kućni ljubimci.** Udaljite treće osobe iz područja opasnosti.

- **Ovaj uređaj ne smiju upotrebljavati djeca ni osobe s ograničenim tjelesnim, senzornim ili mentalnim sposobnostima kao ni osobe s nedostatnim iskustvom i znanjem. Uređaj također ne smiju upotrebljavati osobe koje nisu upoznate s ovim uputama za uporabu.** Lokalnim propisima može biti utvrđeno dobno ograničenje korisnika.
- **Djeca ne smiju obavljati čišćenje ni korisničko održavanje uređaja.**
- **Tijekom rada s puhačem lišća ili na njemu uvijek nosite čvrstu obuću i duge hlače kao i drugu odgovarajuću osobnu zaštitnu opremu (zaštitne naočale, zaštitu sluha, radne rukavice, itd.).** Nošenje osobne zaštitne opreme smanjuje opasnost od ozljeda.
- **Osobe, koje rukuju uređajem, ne smiju biti pod utjecajem opojnih sredstava (npr. alkohola, droga ili lijekova).**
- **Rukovatelj ili korisnik odgovoran je za nesreće ili štete prema drugim osobama ili na njihovoj imovini.**

Prije uporabe

- **Prije početka rada upoznajte se s puhačem lišća i njegovim funkcijama te upravljačkim elementima.**
- **Ne koristite puhač lišća ako je sklopka neispravna i ako se on više ne može uključiti ili isključiti.** Odnosite ga na popravak kod kvalificiranog stručnjaka ili u ovlaštenu servis.
- **Pročitajte i obratite pozornost na upute za uporabu akumulatora i punjača akumulatora.**

Za vrijeme uporabe

- **Izvadite akumulator iz uređaja:**
 - kad god se udaljujete od uređaja.
 - prije uklanjanja začepljenja.
 - prije provjere i čišćenja uređaja te radova na uređaju.
 - nakon kontakta sa stranim tijelom u svrhu provjere jesu li na uređaju nastala oštećenja.
 - radi trenutačne provjere ako uređaj počne prejak vibrirati.
- **Prilikom prekida u radu nikada ne ostavljajte puhač lišća bez nadzora i čuvajte ga na sigurnom mjestu.**
- **Nosite odgovarajuću zaštitu za oči i zaštitu sluha!**

Sigurnosne napomene

- **Izbjegavajte neprirodno držanje tijela. Pobri- nite se da budete stabilni i uvijek održavajte ravnotežu.** Budite posebno oprezni kad ga pomičete na strmini. Nikada ne trčite, već se mirnim hodom krećite prema naprijed. Tako ćete moći bolje kontrolirati uređaj u neočekivanim situacijama.
- **Budite naročito pažljivi kad hodate unatrag. Opasnost od spoticanja!**
- **Isključite motor kad transportirate uređaj od/ do pojedinih mjesta rada.**
- **Nikada ne premošćujte niti uklanjajte uklopne naprave montirane na uređaj (npr. vezanjem tipkala za ručku).**

Nakon uporabe

- **Isključite uređaj, izvadite akumulator i provje- rite ima li na uređaju oštećenja.**
- **Ako na uređaju namjeravate provoditi radove održavanja i čišćenja, isključite uređaj i izva- dite akumulator.**
- **Vodite računa da ventilacijski prorezi ne budu začepljeni nečistoćom.**
- **Ne čistite puhač lišća vodom.**
- **Čuvajte uređaj na sigurnom, suhom mjestu izvan dohvata djece.**
- **Nemojte sami popravljati uređaj, nego ga od- nesite na popravak kod kvalificiranog struč- njaka ili u ovlašteni servis.**

Opće sigurnosne napomene

- **Nikada ne koristite uređaj ako su njegove zaštitne naprave ili pokrovi oštećeni ili ako nedostaju.** Neka ih popravi ili po potrebi zamije- ni kvalificirani stručnjak ili ovlašteni servis.
- **Rezervni dijelovi moraju odgovarati zahtjevi- ma koje je utvrdio proizvođač.** Stoga koristite samo originalne rezervne dijelove WOLF-Garten ili rezervne dijelove koje je proizvođač odobrio. Prilikom zamjene uvijek se pridržavajte priloženih uputa za ugradnju i izvadite akumulator.
- **Popravke smiju obavljati isključivo kvalificira- ni stručnjaci ili ovlašteni servis.**
- **Zbog opasnosti od tjelesnih ozljeda rukovate- lja i drugih osoba, uređaj se ne smije upotre- bljavati u nenamjenske svrhe.**
- **Koristite puhač lišća samo dok ima dnevnog svjetla ili uz dobru umjetnu rasvjetu.** Održavaj- te područje rada čistim i dobro osvijetljenim.
- **Koristite puhač lišća samo za suhog vremena.** Nemojte ga izlagati kiši ili vlazi. Prodor vode u pu- hač lišća povećava opasnost od strujnog udara.
- **Ne dirajte opasne pomične dijelove prije nego što ste izvadili akumulator i dok se ti pomični dijelovi nisu u potpunosti zaustavili.**

Namjenska uporaba

Puhač lišća namijenjen je isključivo za skupljanje lišća i pokošene trave u privatnom sektoru.

Svaka uporaba, koja izlazi iz navedenih okvira, sma- tra se nenamjenskom.

Za štetu nastalu zbog uporabe, koja nije u skladu s namjenom, odgovoran je korisnik.

Nenamjenska uporaba

Ovaj puhač lišća se ne smije koristiti na javnim površinama, u parkovima, na sportskim terenima, uz ceste itd., kao ni u poljoprivredi i šumarstvu.

Tipaska pločica

Položaj

Tipaska pločica nalazi se na kućištu puhača lišća.



Napomena

Ova oznaka ima vrijednost isprave te se ne smije mijenjati ili učiniti neprepoznatljivom.

Struktura

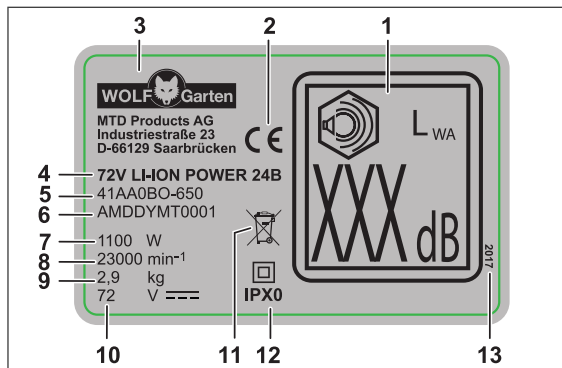

- 1 Zajamčena zvučna snaga
- 2 Oznaka CE
- 3 Proizvođač
- 4 Naziv modela
- 5 Broj modela
- 6 Serijski broj
- 7 Snaga
- 8 Broj okretaja motora u min⁻¹
- 9 Težina
- 10 Nazivni napon, vrsta struje
- 11 Napomena za zbrinjavanje
- 12 Razred zaštite/vrsta zaštite
- 13 Godina proizvodnje

Upravljački elementi

Upravljački elementi (sl. I)

- 1 Gumb za deblokiranje akumulatora
- 2 Kuka remena za nošenje
- 3 Ručka
- 4 Sklopka za povećanje snage
- 5 Zaporni gumb cijevi za puhanje
- 6 Cijev za puhanje
- 7 Kratki nastavak cijevi za puhanje
- 8 Dugi nastavak cijevi za puhanje
- 9 Pretinac za akumulator
- 10 Kućište puhača lišća
- 11 Sklopka za uključivanje/isključivanje
- 12 Remen za nošenje
- 13 Grablje ★

**Napomena**

Upravljački elementi označeni znakom ★ mogu se opcionalno nabaviti kao dodatni pribor i nisu sadržani u opsegu isporuke.

Puštanje u radDodatna dokumentacija



Pustite uređaj u rad tek kada vam pri ruci budu priložene upute za uporabu punjača POWER Base 72V / POWER Base 72V Basic i akumulatora Li High Energy 72V i to pod uvjetom da ih razumijete i da ih se pridržavate.

Punjenje akumulatora

UPOZORENJE!

Opasnost od ozljeda ili materijalnih šteta
 ➤ Punite akumulator isključivo punjačem POWER Base 72V / POWER Base 72V Basic.

Pozor!

Akumulator se isporučuje djelomično napunjen. Prije prve uporabe potpuno napunite akumulator punjačem POWER Base 72V / POWER Base 72V Basic kako bi se zajamčila puna snaga akumulatora.

➔ Napunite akumulator u skladu s uputama iz dodatne dokumentacije.

Vremena rada

- ➔ Pridržavajte se regionalnih propisa.
- ➔ Raspitajte se o vremenima rada kod lokalnih organa vlasti.

Montaža

Montaža (sl. A B C D E)

- ➔ Primite kućište puhača lišća i pritisnite zaporni gumb.
- ➔ Natisnite gornji dio cijevi za puhanje **A** a na kućište puhača lišća **B**.

Za cijev za puhanje priložen je kratki **A b** i dugi **A c** nastavak. Odaberite ga ovisno o primjeni.

- ➔ Okretanjem natisnite odabrani nastavak na cijev za puhanje **C**.

- ➔ Zakvačite remen za nošenje **A d** na kuku **D**.

**Napomena**

Zbog sigurnosnih razloga, nosite uređaj samo obješen preko ramena, a ne preko vrata.

Koristite opcionalne grablje **A** e kako biste npr. mokro lišće odlijepili od tla.

→ Za montažu, nagurajte grablje bočno na držač dugog nastavka **E**.

Umetanje akumulatora (sl. **F**)

UPOZORENJE!



Pogrešno rukovanje akumulatorom i punjačem akumulatora.

- Opasnost od ozljeda i materijalnih šteta
- Pročitajte i obratite pozornost na upute za uporabu akumulatora i punjača.

Pomoću 2-stupanjskog uglavnog mehanizma akumulator se može namjestiti u radni, odnosno transportni položaj.

Stupanj 1 **F** ①

- ✓ Akumulator se nalazi u transportnom položaju.
 - Električni kontakti su razdvojeni te time sprječavaju neželjeno automatsko pražnjenje akumulatora dok je uskladišten.

Stupanj 2 **F** ②

- ✓ Akumulator se nalazi u radnom položaju.
 - Električni kontakti su spojeni i uređaj je spreman za rad.

Rad

Uključivanje uređaja (sl. **G**)

Što jače pritišćete sklopku za uključivanje/isključivanje, to je veća brzina puhanja.

→ Pritišćite sklopku za uključivanje/isključivanje sve dok ne osjetite otpor **G** ①.

✓ Rad s pola snage.

→ Dalje pritišćite sklopku za uključivanje/isključivanje kako biste povećali brzinu puhanja.

Rad s povećanom snagom

Puhač lišća može raditi s povećanom snagom kad su potrebne posebno visoke brzine puhanja.

→ Za uključivanje/isključivanje dodatno pritisnite sklopku za povećanje snage **G** ②.

Isključivanje uređaja

→ Uređaj isključujete puštanjem sklopke za uključivanje/isključivanje i eventualno sklopke za povećanje snage.

Vađenje akumulatora (sl. **H**)

- Pritisnite gumb za deblokiranje akumulatora **H** ①.
- Izvadite akumulator **H** ②.

Održavanje

UPOZORENJE!



Opasnost od ozljeda ili materijalnih šteta zbog pomičnih dijelova.

- Prije svih radova na uređaju izvadite akumulator.
- Popravke i radove održavanja te zamjenu sigurnosnih naprava smiju obavljati samo kvalificirani stručnjaci ili ovlašteni servis.

Čišćenje

→ Održavajte ventilacijske proreze čistima i bez prašine.

Pozor!

Ni u kom slučaju ne prskajte uređaj vodom niti ga čistite visokotlačnim peraćem.

Skладиštenje

→ Nakon svake sezone temeljito očistite uređaj.

→ Uvijek skladištite uređaj na suhom i sigurnom mjestu, kojem djeca nemaju pristupa.

→ Skladištite akumulator i puhač lišća odvojeno jedan od drugog.

→ Skladištite akumulator na suhom i hladnom mjestu. Preporučena skladišna temperatura oko 18 °C.

→ Držite puhač lišća, a posebno njegove plastične sastavne dijelove podalje od kočnih tekućina, benzina, naftnih proizvoda, penetrirajućeg ulja itd. Oni sadrže kemijske tvari koje mogu oštetiti, nagristi ili uništiti plastične sastavne dijelove puhača lišća.

→ Gnojiva i druge vrtno-kemikalije sadrže tvari koje mogu imati jako korozivno djelovanje na metalne dijelove puhača lišća. Nemojte skladištiti puhač lišća u blizini tih tvari.

Uklanjanje smetnji

⚠ UPOZORENJE!



Opasnost od ozljeda ili materijalnih šteta

- U slučaju dvojbe uvijek se obratite ovlaštenom servisu.
- Prije svake provjere ili radova na uređaju isključite motor i izvadite akumulator.

Problem	Mogući uzrok	Ispomoć
Uređaj se isključuje.	Akumulator je prevruć.	Pustite akumulator da se ohladi.
	Akumulator se ispraznio.	Napunite akumulator.
	Temperatura uređaja (elektronike) je previsoka.	Pustite uređaj da se ohladi i eventualno očistite ventilacijske proreze i ulaz zraka.
	Prorada nadstrujne zaštite	Ako se to ponovno dogodi, obratite se ovlaštenom servisu.
Uređaj se ne može uključiti.	Akumulator se ispraznio.	Napunite akumulator.
	Prorada prenaponske zaštite	Ako se to ponovno dogodi, obratite se ovlaštenom servisu.
	Prorada nadstrujne zaštite	Ako se to ponovno dogodi, obratite se ovlaštenom servisu.
	Previsoka ili preniska temperatura akumulatora.	Pustite akumulator da se ohladi, odnosno ugrije.
	Akumulator je neispravan.	Zamijenite akumulator.

Rezervni dijelovi i pribor

Br. za naručivanje	Oznaka artikla	Opis artikla
196-651-650	POWER Base 72V	Punjač 72V
196-652-000	POWER Base 72V Basic	Punjač 72V
196-650-650	Li-High Energy 72V	Akumulator 72V
731-12866	Grablje	-
746-05381	Remen za nošenje	-

Jamstvo

U svakoj zemlji vrijede jamstvene odredbe koje je propisalo naše poduzeće ili uvoznik. Smetnje na uređaju u okviru jamstva uklanjamo besplatno ako je njihov uzrok pogreška u materijalu ili izradi. Ako nastupi jamstveni slučaj, obratite se prodavaču od kojeg ste kupili uređaj ili najbližoj podružnici.

Ekološko zbrinjavanje

Električni alati, pribor i ambalaža moraju se odnijeti u reciklažno dvorište ili na neko drugo mjesto nadležno za ekološko recikliranje.



Akumulatori/baterije:

Ne bacajte akumulatore/baterije u kućni otpad, vatru ili vodu. Akumulatori/baterije se moraju prikupiti, reciklirati ili zbrinuti na ekološki prihvatljiv način.

Samo za zemlje članice EU: Prema Direktivi 2013/56/EU neispravni ili istrošeni akumulatori/baterije moraju se reciklirati.

Nemojte bacati ovaj električni uređaj u kućni otpad! Odnosite ga u reciklažno dvorište ili na neko drugo mjesto nadležno za zbrinjavanje takvih uređaja.

EZ izjava o sukladnosti



Ostale podatke o uređaju možete pronaći u zasebno priloženoj EZ izjavi o sukladnosti koja je sastavni dio ovih uputa za uporabu.

Содержание	
Значение символов	114
Для Вашей безопасности	114
Указания по технике безопасности.....	115
Применение по назначению	116
Паспортная табличка.....	116
Элементы управления.....	117
Сборка	117
Эксплуатация	118
Техническое обслуживание	118
Хранение	118
Устранение неисправностей.....	119
Гарантия	119
Декларация соответствия ЕС	119
Экологически безопасная утилизация	119

Значение символов	
	Предупреждение! Перед вводом в эксплуатацию прочтите Руководство по эксплуатации!
	
	Осторожно! Ни в коем случае не допускайте в опасную зону третьих лиц.
	
	Носить защитные очки!
	Носить противозумные наушники!
	Не допускайте попадания на устройство дождевой воды!

Для Вашей безопасности



Перед первым использованием устройства внимательно прочтите настоящее Руководство по эксплуатации и действуйте в соответствии с ним. Сохраните настоящее Руководство по эксплуатации для последующего использования или для последующего владельца.

- Перед первым вводом в эксплуатацию обязательно прочтите указания по технике безопасности!
В случае несоблюдения Руководства по эксплуатации и указаний по технике безопасности возможно повреждение устройства, также могут возникнуть опасности для пользователя и других людей.
- Все лица, выполняющие ввод в эксплуатацию, обслуживание и техническое обслуживание устройства, должны обладать соответствующей квалификацией.

Запрет на самовольные изменения и переоборудование

Запрещается вносить изменения в конструкцию устройства или изготавливать из него дополнительные устройства. Такие изменения могут привести к травмам и неисправностям.

- Ремонтировать устройство могут только имеющие соответствующие полномочия и обученные лица. При этом всегда используйте оригинальные запасные части. Это позволит сохранить безопасность устройства.

Информационные символы в настоящем руководстве

Знаки и символы в настоящем Руководстве помогут Вам быстро и безопасно использовать Руководство и устройство.



Указание
Информация о наиболее эффективном и практичном использовании устройства.

- **Шаг действия**
Предписывает действие.

- ✓ **Результат действия**
Здесь указывается результат последовательности шагов действия.

- [1] **Номер позиции**
Номера позиций обозначены в тексте квадратными скобками [].

- A** **Обозначение иллюстраций**
Иллюстрации снабжены буквами и обозначены в тексте.

- ① **Номер шага действия**
Определенная последовательность шагов действия пронумерована и обозначена в тексте.

Указания по технике безопасности

Степени опасности предупреждений

В настоящем Руководстве по эксплуатации используются следующие степени опасности для обозначения потенциально опасных ситуаций:

ОПАСНО!



Непосредственное наступление опасной ситуации, которая приведет к тяжелым травмам или даже к гибели в случае несоблюдения соответствующих мер.

ПРЕДУПРЕЖДЕНИЕ!



Может возникнуть опасная ситуация, которая, в случае несоблюдения соответствующих мер, приведет к тяжелым травмам или даже к гибели.

ОСТОРОЖНО!



Может возникнуть опасная ситуация, которая приведет к легким или незначительным травмам в случае несоблюдения соответствующих мер.

Внимание!

Может возникнуть потенциально опасная ситуация, которая приведет к материальному ущербу, если не предотвратить ее.

Структура указаний по технике безопасности

ОПАСНО!



Вид и источник опасности!

⇒ Последствия игнорирования

➤ Мера по предотвращению опасности

Индивидуальная защита

- По соображениям безопасности детям или лицам, не ознакомившимся с Руководством по эксплуатации, использовать воздуходувку запрещено. Минимальный возраст пользователя может определяться местными нормативами.
- Не запускайте воздуходувку, если в непосредственной близости находятся люди (в особенности дети) или животные. Следите за тем, чтобы дети не играли с воздуходувкой.
- Выключите машину, если рядом находятся люди (в особенности дети) или домашние животные. Ни в коем случае не допускайте в опасную зону третьих лиц.

- Это устройство не должно эксплуатироваться детьми и лицами с ограниченными физическими, сенсорными или умственными способностями, а также – при отсутствии опыта и знаний. Также это устройство не должно эксплуатироваться лицами, не ознакомившимися с настоящим Руководством по эксплуатации. Местные предписания могут устанавливать ограничения возраста пользователей.
- Очистка и техническое обслуживание не должны выполняться детьми.
- Во время работы с воздуходувкой или возле нее всегда носите прочную обувь и длинные штаны, а также используйте подходящие средства индивидуальной защиты (защитные очки, противошумные наушники, рабочие перчатки и т. д.). Использование средств индивидуальной защиты снижает опасность травм.
- Запрещается работать с устройством людям, которые находятся под воздействием опьяняющих средств (например, алкоголь, наркотики или медикаменты).
- Ответственность за несчастные случаи или ущерб, причиненный другим людям или их имуществу, возлагается на оператора или на пользователя.

Перед применением

- Перед началом работы ознакомьтесь с воздуходувкой, ее функциями и элементами управления.
- Не используйте воздуходувку, если ее выключатель неисправен и перестал включаться или выключаться. Поручите ее ремонт квалифицированному специалисту или специализированной мастерской.
- Прочтите и соблюдайте руководство по эксплуатации аккумуляторной батареи и зарядного устройства для аккумуляторной батареи.

Во время применения

- Извлекайте аккумуляторную батарею из устройства:
 - всегда, когда Вы оставляете устройство.
 - перед снятием блокировки.
 - перед выполнением проверки, очистки или работ на устройстве.
 - после столкновения с препятствием, для проверки устройства на предмет повреждений.
 - для немедленной проверки, когда воздуходувка начинает чрезмерно вибрировать.
- Во время перерывов в работе ни в коем случае не оставляйте воздуходувку без присмотра и храните ее в надежном месте.

Указания по технике безопасности

- **Используйте подходящие защитные очки и противошумные наушники!**
- **Избегайте неудобных положений тела. Следите за хорошей устойчивостью и всегда сохраняйте равновесие.** Будьте особенно осторожны, передвигаясь по склону. Ни в коем случае не бегайте, двигайтесь вперед спокойным шагом. Это позволит Вам лучше контролировать устройство в неожиданных ситуациях.
- **Будьте особенно осторожны, двигаясь назад. Опасность споткнуться!**
- **Во время транспортировки устройства и при переходе между отдельными местами работы всегда выключайте двигатель.**
- **Не переключайте установленные на устройстве устройства включения и выключения и не выполняйте с ними никаких ненадлежащих действий (например, путем приматывания кнопки на рукоятке).**

После применения

- **Выключите устройство, снимите аккумуляторную батарею и проверьте устройство на предмет повреждений.**
- **Если Вам необходимо выполнить работы по техническому обслуживанию и очистке устройства, выключите его и снимите аккумуляторную батарею.**
- **Следите за тем, чтобы вентиляционные отверстия не были загрязнены.**
- **Не мойте воздуходувку водой.**
- **Храните устройство в надежном, сухом и недоступном для детей месте.**
- **Не ремонтируйте устройство самостоятельно, поручайте его ремонт только квалифицированному специалисту или специализированной мастерской.**

Общие указания по технике безопасности

- **Не эксплуатируйте устройство с поврежденными или отсутствующими защитными устройствами или крышками.** Поручайте их ремонт или замену квалифицированному специалисту или специализированной мастерской.
- **Запчасти должны соответствовать требованиям, установленным производителем.** Поэтому используйте только оригинальные запчасти компании WOLF-Garten или одобренные производителем запчасти. При замене всегда соблюдайте прилагаемые инструкции по установке и снимайте аккумуляторную батарею.
- **Поручайте проведение ремонта исключительно квалифицированному специалисту или специализированной мастерской.**
- **Из-за опасности травмирования пользователя или других людей воздуходувку нельзя использовать в несвойственных ей целях.**
- **Используйте воздуходувку только днем или при наличии хорошего искусственного освещения.** Место работы должно быть чистым и хорошо освещенным.
- **Используйте воздуходувку только в сухую погоду.** Берегите ее от дождя или сырости. Попадание воды в воздуходувку повышает опасность поражения электрическим током.
- **Не прикасайтесь к опасным подвижным частям до снятия с устройства аккумуляторной батареи и до полной остановки подвижных частей.**

Применение по назначению

Воздуходувка предназначена исключительно для сдувания листьев и скошенного материала в домашнем хозяйстве.

Любое выходящее за эти рамки использование считается применением не по назначению. За ущерб, произошедший в случае применения не по назначению, отвечает пользователь.

Применение не по назначению

Эта воздуходувка не должна использоваться в местах общего пользования, парках, объектах спортивной инфраструктуры, на улицах, а также на предприятиях сельского и лесного хозяйства.

Паспортная табличка

Расположение

Паспортная табличка находится на корпусе воздуходувки.



Указание
Паспортная табличка носит характер документа – ее нельзя изменять или приводить в нечитаемый вид.

Структура

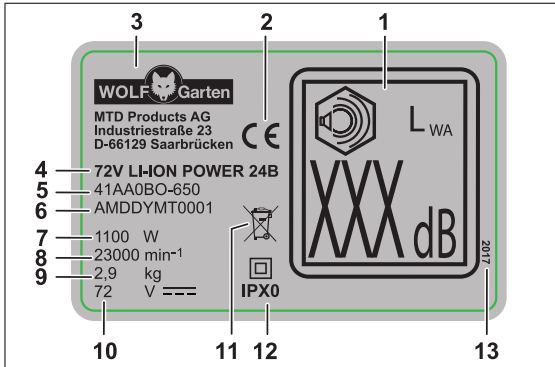

- 1 Гарантированное значение звуковой мощности
- 2 Знак CE
- 3 Производитель
- 4 Название модели
- 5 Номер модели
- 6 Серийный номер
- 7 Мощность
- 8 Частота вращения двигателя, об/мин¹
- 9 Масса
- 10 Расчетное напряжение / род тока
- 11 Указание по утилизации
- 12 Класс защиты/степень защиты
- 13 Год выпуска

Элементы управления

Элементы управления (Рис. ■)

- 1 Кнопка разблокировки аккумуляторной батареи
- 2 Крючки под наплечный ремень
- 3 Ручка
- 4 Переключатель форсированного режима
- 5 Кнопка фиксации трубы
- 6 Труба
- 7 Насадка на трубу, короткая
- 8 Насадка на трубу, длинная
- 9 Аккумуляторный отсек
- 10 Корпус воздуходувки
- 11 Выключатель
- 12 Наплечный ремень
- 13 Гребень ★



Указание

Элементы управления, обозначенные ★ – опционные, то есть, они поставляются в виде принадлежностей и не входят в комплект поставки.

Ввод в эксплуатациюДополнительная документация



Вводите устройство в эксплуатацию лишь в том случае, если у Вас имеются прилагаемые руководства по эксплуатации зарядного устройства POWER Base 72V / POWER Base 72V Basic и аккумуляторной батареи Li High Energy 72V и Вы прочли их и поняли их содержание.

Зарядка аккумуляторной батареи

⚠ ПРЕДУПРЕЖДЕНИЕ!



Опасность получения травм и повреждения имущества

- Заряжайте аккумуляторную батарею только зарядным устройством POWER Base 72V / POWER Base 72V Basic.

Внимание!

Аккумуляторная батарея поставляется в частично разряженном состоянии. Для обеспечения полной мощности аккумуляторной батареи перед первым использованием полностью зарядите ее с помощью зарядного устройства POWER Base 72V / POWER Base 72V Basic.

- ➔ Зарядите аккумуляторную батарею в соответствии с инструкциями, содержащимися в дополнительной документации.

Часы работы

- ➔ Соблюдайте региональные предписания.
- ➔ Узнайте о разрешенных часах работы в местном органе общественного правопорядка.

Сборка

Сборка (Рис. A B C D E)

- ➔ Возьмите воздуходувку за корпус и нажмите кнопку фиксации.
- ➔ Наденьте верхнюю часть трубы A a на корпус воздуходувки B.

В комплект поставки входит короткая A b и длинная A c насадка для трубы. Используйте их в соответствии со спецификой выполняемой работы.

- ➔ Наденьте с поворотом выбранную насадку на трубу C.

- ➔ Зацепите наплечный ремень A d за оба крючка D.

**Указание**

Из соображений безопасности переносите устройство, перебросив ремень через плечо, а не через шею.

Используйте опционный гребень **A** e, например, для отделения влажных листьев от убираемой поверхности.

→ Для установки гребня надвиньте его в боковом направлении на крепление длинной насадки **E**.

Установка аккумуляторной батареи (Рис. F)**⚠ ПРЕДУПРЕЖДЕНИЕ!**

Неправильное обращение с аккумуляторной батареей и зарядным устройством.

- ➔ Опасность получения травм или повреждения имущества
- Прочтите и соблюдайте руководство по эксплуатации аккумуляторной батареи и зарядного устройства для аккумуляторной батареи.

При помощи 2-ступенчатого фиксатора можно настраивать рабочий режим или режим транспортировки аккумуляторной батареи.

Ступень 1 F ①

- ✓ Аккумуляторная батарея находится в режиме транспортировки.
 - Электрические контакты разъединены, тем самым предотвращается нежелательный саморазряд аккумуляторной батареи во время хранения.

Ступень 2 F ②

- ✓ Аккумуляторная батарея находится в рабочем режиме.
 - Электрические контакты соединены, аккумуляторная батарея готова к эксплуатации.

Эксплуатация**Включение устройства (Рис. G)**

Скорость потока воздуха зависит от степени нажатия выключателя.

- ➔ Нажимайте выключатель до появления ощутимого сопротивления **G** ①.
- ✓ Устройство будет работать на половине мощности.
- ➔ Для увеличения скорости потока воздуха нажмите выключатель сильнее.

Форсированный режим

Для получения особо высокой скорости потока воздуха на воздуходувке предусмотрен форсированный режим.

- ➔ Нажмите дополнительно к выключателю переключатель форсированного режима **G** ②.

Выключение устройства

- ➔ Для выключения устройства отпустите выключатель и, если нажат, переключатель форсированного режима.

Снятие аккумуляторной батареи (Рис. H)

- ➔ Нажмите кнопку разблокировки аккумуляторной батареи **H** ①.
- ➔ Снимите аккумуляторную батарею **H** ②.

Техническое обслуживание**⚠ ПРЕДУПРЕЖДЕНИЕ!**

Опасность получения травм и повреждения имущества из-за подвижных частей.

- Перед началом любых работ по обслуживанию устройства снять аккумуляторную батарею.
- Поручайте проведение ремонта, технического обслуживания, а также замены предохранительных элементов квалифицированному специалисту или специализированной мастерской.

Очистка

- ➔ Содержите вентиляционные отверстия в чистоте и очищайте их от пыли.

Внимание!

Ни в коем случае не опрыскивайте устройство водой и не очищайте его с помощью устройства для очистки под высоким давлением.

Хранение

- ➔ После каждого сезона тщательно очищайте устройство.
- ➔ Всегда храните устройство в сухом и надежном месте, недоступном для детей.
- ➔ Храните аккумуляторную батарею отдельно от воздуходувки.
- ➔ Храните аккумуляторную батарею в прохладном сухом месте. Рекомендованная температура хранения около 18 °C.
- ➔ Не допускайте попадания на воздуходувку, особенно – на ее пластмассовые части, тормозной жидкости, бензина, нефтехимических продуктов, пропиточных масел. Они содержат химические вещества, которые могут повредить, испортить или разрушить пластмассовые части воздуходувки.
- ➔ Удобрения и другие агротехнические химикаты содержат вещества, которые могут оказывать сильное коррозионное воздействие на металлические части воздуходувки. Поэтому не храните воздуходувку рядом с этими веществами.

Устранение неисправностей

⚠ ПРЕДУПРЕЖДЕНИЕ!

Опасность получения травм и повреждения имущества

- При возникновении сомнений всегда обращайтесь в специализированную мастерскую.
- Перед каждой проверкой или перед началом работ с устройством выключайте двигатель и снимайте аккумуляторную батарею.

Проблема	Возможная причина	Способ устранения
Устройство выключается.	Перегрев аккумуляторной батареи.	Дайте аккумуляторной батарее остыть.
	Аккумуляторная батарея разряжена.	Зарядите аккумуляторную батарею.
	Температура устройства (электронной части) слишком высокая.	Дайте устройству остыть и, при необходимости, очистите вентиляционные воздухозаборные отверстия.
Устройство не включается.	Отключение из-за перегрузки по силе тока	При повторном возникновении проблемы обращайтесь в специализированную мастерскую.
	Аккумуляторная батарея разряжена.	Зарядите аккумуляторную батарею.
	Отключение из-за перенапряжения	При повторном возникновении проблемы обращайтесь в специализированную мастерскую.
	Отключение из-за перегрузки по силе тока	При повторном возникновении проблемы обращайтесь в специализированную мастерскую.
	Температура аккумуляторной батареи слишком высокая или слишком низкая.	Дайте аккумуляторной батарее остыть или нагреться.
	Неисправность аккумуляторной батареи.	Замените аккумуляторную батарею.

Запчасти и принадлежности

Номер для заказа	Наименование изделия	Описание изделия
196-651-650	POWER Base 72V	Зарядное устройство на 72 В
196-652-000	POWER Base 72V Basic	Зарядное устройство на 72 В
196-650-650	Li-High Energy 72V	Аккумуляторная батарея на 72 В
731-12866	Гребень	-
746-05381	Наплечный ремень	-

Гарантия

В каждой стране действуют положения о гарантии, изданные нашей компанией или импортером. В рамках гарантии мы бесплатно устраним неисправности устройства, если их причиной стал дефект материалов или изготовления. В гарантийном случае обращайтесь к своему продавцу или в ближайшее представительство нашей компании.

Экологически безопасная утилизация

Электроинструменты, принадлежности и упаковка должны подвергаться повторной переработке безопасным для окружающей среды способом.



Аккумуляторные батареи/батареи:
Не выбрасывайте аккумуляторные батареи/батареи с бытовыми отходами, не бросайте их в огонь или в воду. Аккумуляторные батареи/батареи должны

собираться, подвергаться повторной переработке или утилизироваться безопасным для окружающей среды способом.

Только в странах ЕС: В соответствии с директивой 2013/56/EU неисправные или отслужившие свой срок аккумуляторные батареи/батареи должны подвергаться повторной переработке.

Не выбрасывайте электроинструмент вместе с бытовыми отходами! Сдавайте его в соответствующий пункт утилизации.

Декларация соответствия ЕС

Дополнительные сведения об устройстве содержатся в отдельно прилагаемой декларации соответствия ЕС, которая является составной частью настоящего Руководства по эксплуатации.

WOLF-Garten ist eine Marke der MTD Products Aktiengesellschaft
WOLF-Garten is a trademark of MTD Products Aktiengesellschaft

Industriestraße 23 • 66129 Saarbrücken • Germany
Fon/Phone +49 6805 79-202 • Fax +49 6805 79-442
www.WOLF-Garten.com • info@WOLF-Garten.com

769-11928



f | www.WOLF-Garten.com