



Gebruikershandleiding

SAMENVATTING

Deze handleiding bevat technische specificaties en informatie over de functie van de monitor, het instellen van de monitor en het gebruik van de monitor.

Juridische informatie

© Copyright 2024 HP Development Company, L.P.

Microsoft en Windows zijn gedeponeerde handelsmerken of handelsmerken van Microsoft Corporation in de Verenigde Staten en/of andere landen. USB Type-C en USB-C zijn gedeponeerde handelsmerken van USB Implementers Forum. VESA, DisplayPort™ en het DisplayPort™-logo zijn handelsmerken in eigendom van Video Electronics Standards Association (VESA) in de Verenigde Staten en andere landen.

De informatie in dit document kan zonder voorafgaande kennisgeving worden gewijzigd. De van toepassing zijnde garanties voor producten en diensten van HP zijn vastgelegd in de uitdrukkelijke garantiebepalingen die bij dergelijke producten en diensten worden meegeleverd. Niets in dit document mag als een aanvullende garantie worden opgevat. HP is niet aansprakelijk voor technische fouten, drukfouten of weglatingen in dit document.

Kennisgeving voor product

In deze handleiding worden de functies beschreven die op de meeste modellen beschikbaar zijn. Mogelijk zijn niet alle functies beschikbaar op uw product. Voor de meest recente gebruikershandleiding gaat u naar <http://www.hp.com/support> en volgt u de instructies om uw product te zoeken. Selecteer daarna **Installatie en gebruikershandleidingen**.

Om ons te helpen bij het verbeteren van dit document, verzoeken wij u om suggesties, opmerkingen of fouten te sturen naar <mailto:hp.doc.feedback@hp.com>. Geef ook het artikelnummer van het document op bij het indienen van uw feedback.

Eerste editie: september 2024

Artikelnummer van document: P04432-331





Inhoudsopgave

1 Informatie over deze handleiding	1
2 Aan de slag	2
Belangrijke veiligheidsinformatie	2
Aanvullende informatie van HP	3
Vorbereidingen om de technische ondersteuning te bellen.....	3
Vertrouwd raken met de monitor	4
Eigenschappen	4
Onderdelen aan de voorkant	5
Onderdelen aan de achterkant	6
Het serienummer en productnummer lokaliseren.....	7
De monitor installeren.....	8
De monitorstandaard bevestigen	8
De monitorkop bevestigen.....	9
De monitorstandaard verwijderen.....	10
De monitorkop bevestigen aan een montagevoorziening.....	10
De kabels aansluiten.....	12
De monitor aanpassen.....	17
Een beveiligingskabel installeren.....	19
De monitor inschakelen	20
HP-beleid betreffende watermerk- en beeldinbranding.....	20
De USB Type-C-modus gebruiken	21
3 De monitor gebruiken.....	22
HP Display Center downloaden	22
Software en hulpprogramma's downloaden	22
Het INF-bestand (Information).....	22
Het ICM-bestand (Image Color Matching).....	22
Het schermmenu gebruiken.....	23
De joystick-knoppen gebruiken	23
De schermmenuopties opnieuw toewijzen	24
Status weergavemodus.....	24
De instelling voor de energiemodus wijzigen.....	24
De automatische slaapstand gebruiken	25
De afgifte van blauw licht aanpassen (alleen bepaalde producten).....	25
DisplayPort-multistreaming	26
De vernieuwingsfrequentie wijzigen	27
4 Ondersteuning en problemen oplossen	28

De zelftestfunctie gebruiken.....	28
Intern testpatroongenerator	29
Eenvoudige problemen oplossen	30
Knopvergrendelingen.....	31
5 De monitor onderhouden.....	32
Richtlijnen voor onderhoud.....	32
De monitor reinigen.....	32
De monitor verzenden.....	33
Bijlage A Technische specificaties	34
Specificaties van het model 60,5 cm (23,8 inch) (FHD).....	34
Specificaties van het model 68,6 cm (27 inch) (QHD).....	35
Vooraf ingestelde beeldschermresoluties	35
Model 60,5 cm (23,8 inch) (FHD).....	35
Model 68,6 cm (27 inch) (QHD).....	36
Video-indelingen in high-definition.....	37
Energiebesparingsfunctie	37
Bijlage B Toegankelijkheid	39
HP en toegankelijkheid.....	39
De technologische hulpmiddelen vinden die u nodig hebt	39
De toezegging van HP	39
International Association of Accessibility Professionals (IAAP).....	40
De beste ondersteunende technologie vinden.....	40
Uw behoeften evalueren	40
Toegankelijkheid voor HP producten.....	41
Toegankelijkheidsfuncties van de monitor (alleen bepaalde producten/regio's)	41
Ingebouwde toegankelijkheidsfuncties.....	41
Wat is de toegankelijkheidsmodus?	41
Hoe schakelt u de toegankelijkheidsmodus in of uit?.....	42
Normen en wetgeving.....	43
Normen	43
Mandaat 376 – EN 301 549.....	43
Web Content Accessibility Guidelines (WCAG).....	43
Wet- en regelgeving.....	44
Nuttige bronnen en koppelingen aangaande toegankelijkheid.....	44
Organisaties.....	44
Onderwijsinstellingen.....	45
Andere bronnen voor mensen met beperkingen.....	45
Koppelingen van HP	45
Contact opnemen met ondersteuning.....	45
Index.....	47

1 Informatie over deze handleiding

Deze handleiding bevat technische specificaties en informatie over de functie van de monitor, het instellen van de monitor en het gebruik van de software. Afhankelijk van het model bevat de monitor mogelijk niet alle functies die in deze handleiding zijn opgenomen.

-
-  **WAARSCHUWING!** Duidt een gevaarlijke situatie aan die **kan** resulteren in ernstig letsel of de dood wanneer dit gevaar niet wordt voorkomen.
 -  **VOORZICHTIG:** Duidt een gevaarlijke situatie aan die **kan** resulteren in licht of matig letsel wanneer dit gevaar niet wordt voorkomen.
 -  **BELANGRIJK:** Geeft informatie aan die belangrijk is, maar mogelijk geen gevaar inhoudt (bijvoorbeeld berichten over materiële schade). Deze waarschuwt de gebruiker dat het niet precies zoals beschreven opvolgen van een procedure kan leiden tot verlies van gegevens of schade aan hardware of software. Deze bevat ook belangrijke informatie om een principe uit te leggen of een taak te voltooien.
 -  **OPMERKING:** Bevat extra informatie om belangrijke punten uit de hoofdtekst te benadrukken of aan te vullen.
 -  **TIP:** Biedt handige tips voor het voltooien van een taak.
-

HDMI[®]
HIGH-DEFINITION MULTIMEDIA INTERFACE

Dit product bevat HDMI[®]-technologie.

2 Aan de slag

Lees dit hoofdstuk voor meer informatie over veiligheid en waar u aanvullende HP informatie kunt vinden.

Belangrijke veiligheidsinformatie

Mogelijk is er een netvoedingsadapter en netsnoer met de monitor meegeleverd. Als u een ander netsnoer gebruikt, gebruik dan enkel een voedingsbron en aansluiting die geschikt zijn voor deze monitor.

Raadpleeg de *Kennisgevingen voor product* op [Informatie over regelgeving, veiligheid, naleving en garantie van HP](#) over de juiste netvoedingskabel voor gebruik met de monitor.

⚠ WAARSCHUWING! Ga als volgt te werk om het risico op elektrische schokken of schade aan de apparatuur te beperken:





- Sluit het netsnoer aan op een stopcontact dat gemakkelijk te bereiken is.
- Als het netsnoer voorzien is van een gearde stekker, moet u het aansluiten op een gearde stopcontact.
- Koppel de monitor los van de netvoeding door de stekker van het netsnoer uit het stopcontact te halen. Als u de stekker uit het stopcontact haalt, moet u het netsnoer bij de stekker vastnemen.

Plaats geen voorwerpen op netsnoeren of kabels. Let erop dat u alle snoeren en kabels die u op de monitor aansluit, zodanig leidt dat niemand erop kan trappen, eraan kan trekken, ze kan vastpakken of erover kan struikelen.

Lees de *Handleiding voor veiligheid en comfort*, die u bij de gebruikershandleidingen vindt, om het risico op ernstig letsel te beperken. Deze handleiding bevat aanwijzingen voor de optimale inrichting van de werkplek, een goede houding en gezonde werkgewoonten voor computergebruikers. Bovendien bevat de *Handleiding voor veiligheid en comfort* belangrijke veiligheidsinformatie met betrekking tot elektriciteit en de mechanische werking van de apparatuur. De *Handleiding voor veiligheid en comfort* is ook beschikbaar op internet via <http://www.hp.com/ergo>.

🔧 BELANGRIJK: Om de monitor en de computer te beschermen, sluit u alle netsnoeren van de computer en randapparatuur (zoals een monitor, printer of scanner) aan op een piekstroombeveiliging, zoals een stekkerdoos of een UPS (Uninterruptible Power Supply). Niet alle stekkerdozen bieden beveiliging tegen netstroompieken; de stekkerdoos moet voorzien zijn van een label waarop deze functie staat aangegeven. Gebruik een stekkerdoos met stroompiekbeveiliging waarvan de fabrikant een regeling heeft voor vervanging bij schade, zodat u de apparatuur kunt laten vervangen als de piekstroombeveiliging niet werkt.

Gebruik meubels met geschikte en juiste afmetingen om uw monitor goed te ondersteunen.

-  **WAARSCHUWING!** Monitoren die onjuist worden geplaatst op een dressoir, boekenkast, boekenplank, bureau, luidspreker, kist of kar, kunnen omvallen en persoonlijk letsel veroorzaken.
-  **WAARSCHUWING! Stabiliteitsgevaar:** Het apparaat kan vallen en ernstig of dodelijk letsel veroorzaken. Bevestig deze monitor stevig op de vloer of aan een wand letsel te voorkomen overeenkomstig de installatie-instructies.
-  **WAARSCHUWING!** Dit apparaat is niet geschikt voor gebruik op plekken waar waarschijnlijk kinderen aanwezig zijn.
-  **OPMERKING:** Dit product is geschikt voor amusementsdoeleinden. Overweeg om de monitor in een gecontroleerde lichtomgeving te plaatsen om interferentie van omringend licht en heldere oppervlakken te voorkomen dat storende reflecties op het scherm kan veroorzaken.

Aanvullende informatie van HP

Gebruik de volgende tabel voor informatiebronnen met productinformatie, uitleg en nog veel meer.

Tabel 2-1 Aanvullende informatie

Informatie	Inhoud
Installatie-instructies	Overzicht van de installatie en functies van de monitor
HP ondersteuning	Voer een van deze taken uit voor HP-ondersteuning of om een hardware- of softwareprobleem op te lossen: <ul style="list-style-type: none">• Ga naar http://www.hp.com/support en volg de instructies om uw product te zoeken.• Selecteer het pictogram Zoeken op de taakbalk, typ <code>support</code> in het zoekvak en selecteer vervolgens HP Support Assistant.• Selecteer het pictogram met het vraagteken op de taakbalk.

-  **OPMERKING:** Neem contact op met de klantenservice om het netsnoer, de netvoedingsadapter (alleen bepaalde producten) of andere kabels die met de monitor zijn geleverd, te vervangen.

Vorbereidingen om de technische ondersteuning te bellen

Gebruik deze informatie als u een probleem wilt oplossen.

Als u een probleem niet kunt oplossen met [Ondersteuning en problemen oplossen op pagina 28](#), kan een telefoontje naar de technische ondersteuning extra hulp bieden. Zorg ervoor dat u tijdens het telefoongesprek het volgende bij de hand hebt.

- Modelnummer van het beeldscherm
- Serienummer van het beeldscherm
- De aankoopdatum (zie de factuur)
- De omstandigheden waaronder het probleem zich voordoet
- Ontvangen foutberichten

- De configuratie van de hardware
- Naam en versie van de hardware en firmware die u gebruikt

Vertrouwd raken met de monitor

Uw monitor beschikt over hoogwaardige functies. Dit gedeelte biedt informatie over de onderdelen, waar ze zich bevinden en hoe ze werken.

Eigenschappen

Afhankelijk van het model kan de monitor de volgende functies bevatten:

Functies van het beeldscherm

- 68,6 cm (27 inch) diagonaal weergavegebied met een resolutie van 2560 × 1440 (QHD), plus volledige ondersteuning voor lagere resoluties; aangepaste schaling voor een maximale beeldgrootte met behoud van de oorspronkelijke verhoudingen
- 60,5 cm (23,8 inch) diagonaal weergavegebied met een resolutie van 1920 × 1080 (FHD), plus volledige ondersteuning voor lagere resoluties; aangepaste schaling voor een maximale beeldgrootte met behoud van de oorspronkelijke verhoudingen
- Liquid crystal display (LCD) met actieve matrix en in-plane switching (IPS)-technologie
- 6 bits + FRC (FHD-model)
- True 8-bits (QHD-model)
- 100% sRGB
- Ontspiegeld scherm met LED-achtergrondverlichting
- Een brede beeldhoek, zodat u zowel zittend als staand of van de zijkant een goed zicht op het beeldscherm hebt
- Mogelijkheden om de monitor achterover/voorover te kantelen, naar links/rechts te draaien en in hoogte te verstellen
- Mogelijkheid om de monitorkop te roteren van liggende naar staande stand
- Vier schermknoppen, waarvan drie die opnieuw kunnen worden geconfigureerd voor een snelle selectie van de meest voorkomende gebruikte bewerkingen
- Menu met scherminstellingen in verschillende talen waarmee het scherm gemakkelijk kan worden geconfigureerd en geoptimaliseerd
- Energiebesparende modus om te voldoen aan vereisten voor verlaagd energieverbruik
- Bevestigingspunt voor beveiligingskabel op de achterzijde van de monitor voor een optionele beveiligingskabel
- Uitrusting voor het opbergen van kabels en snoeren
- Plug-and-play, indien het besturingssysteem dit ondersteunt
- Multistreaming via DisplayPort

- Joypad voor het navigeren in het schermmenu
- HP Eye Ease (TÜV Low Blue Light Hardware Solution-gecertificeerd)
- Compatibel met HP Display Center en HP Client Management Script Library (CMSL)
- Veilige firmware-updates met HP Display Center

Connectoren

- DisplayPort™-video-invoer en video-uitvoer
- HDMI-video-ingang (High-Definition Multimedia Interface)
- USB Type-C® Alt DisplayPort 1.4 met 100 W PD
- USB-hub met één USB Type-C-poort die verbinding maakt met de computer (upstream), drie USB-poorten die verbinding maken met USB-apparaten en één USB Type-C-poort (downstream)
- RJ-45-netwerkaansluiting met IT-beheerbaarheid (MAPT, PXE opstarten, via LAN uit slaapstand halen)

Monitorstandaard

- Verwijderbare standaard voor flexibele installatiemogelijkheden van de monitorkop
- VESA®-montage van 100 mm × 100 mm voor het bevestigen van het beeldscherm aan een muurbevestigingsvoorziening of zwenkarm

 **OPMERKING:** Voor veiligheidsinformatie en kennisgevingen raadpleegt u de *Kennisgevingen voor product* op [Informatie over voorschriften, veiligheid, naleving en garantie van HP](#). Voor de meest recente gebruikershandleiding gaat u naar <http://www.hp.com/support> en volgt u de instructies om uw product te zoeken. Selecteer daarna **Installatie en gebruikershandleidingen**.

Onderdelen aan de voorkant

Gebruik deze afbeelding en tabel om de onderdelen aan de voorkant van de monitor te herkennen.

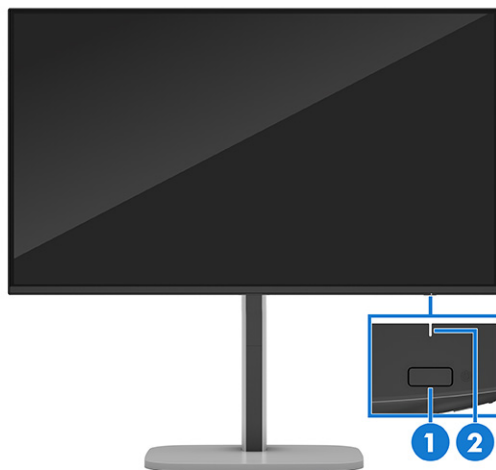

Tabel 2-2 Onderdelen aan de voorkant en hun beschrijvingen

Onderdeel	Beschrijving
(1) Aan/uit-knop	Hiermee schakelt u de monitor in of uit. OPMERKING: Wanneer toepasselijke HP producten zijn aangesloten op de USB Type-C-poort, wordt uw notebook in- of uitgeschakeld of in de slaapstand gezet door op de aan/uit-knop op het scherm te drukken, afhankelijk van uw energie-instellingen.
(2) Aan/uit-lampje	Geeft aan of de monitor is ingeschakeld.

Onderdelen aan de achterkant

Gebruik deze afbeelding en tabel om de onderdelen aan de achterkant van de monitor te herkennen.

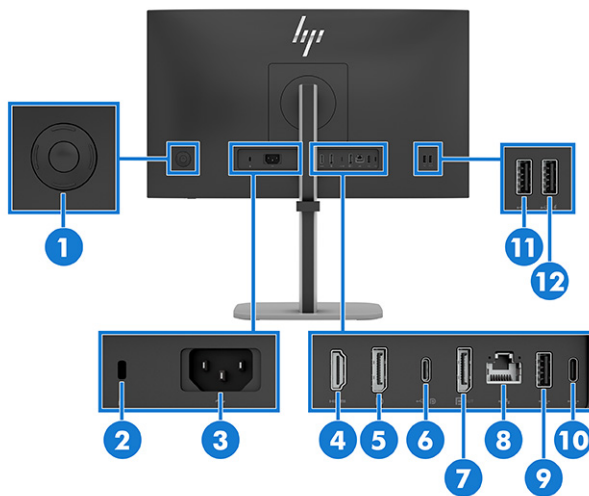

Tabel 2-3 Onderdelen aan de achterkant en hun beschrijvingen

Onderdeel	Beschrijving
(1) Joypad	Druk hierop om de instellingen van het schermmenu te openen.
(2) Bevestigingspunt voor beveiligingskabel	Hierop kunt u een optionele beveiligingskabel aansluiten.
(3) Netvoedingsconnector	Hierop kunt u een netsnoer aansluiten.
(4) HDMI-poort	Hiermee sluit u de HDMI-kabel aan op een bronapparaat, zoals een computer.
(5) DisplayPort	Hiermee sluit u een DisplayPort-kabel met een bronapparaat, zoals een computer.
(6) USB Type-C-poort (upstream)	Hiermee sluit u een USB Type-C-kabel aan op een bronapparaat, zoals een computer. De USB Type-C-poort kan worden gebruikt als DisplayPort-audio- of video-ingang of als USB Type-C 3.2 Gen 1-verbinding. De USB Type-C-poort biedt een snellere overdrachtssnelheid en de alternatieve modus met DP1.4 ondersteunt de maximale resolutie van 1920 × 1080 bij 100 Hz (FHD-model) of 2560 × 1440 bij 100 Hz (QHD-model). Het kan ook gebruikt worden voor het leveren van maximaal 100 watt vermogen aan een apparaat. Uitgangsspanningen zijn 20 V/5 A, 15 V/5 A, 12 V/5 A, 9 V/3 A, 5 V/3 A voor een afgifte van 100 W PD. Door een USB Type-C-kabel van een bronapparaat op deze poort op de monitor aan te sluiten, kunt u de USB-poorten op de monitor gebruiken.

Tabel 2-3 Onderdelen aan de achterkant en hun beschrijvingen (vervolg)

Onderdeel	Beschrijving
(7)	DisplayPort OUT-connector Hiermee verbindt u de monitor met een andere monitor voor multistreaming.
(8)	RJ-45-netwerkconnector Netwerkgegevenssnelheid (RJ-45) via max. USB Type-C-snelheid is 1000 Mbps. <ul style="list-style-type: none">Groen (links): het netwerk is aangesloten.Oranje (rechts): er vindt een nieuwe activiteit plaats op het netwerk. <p>OPMERKING: Ondersteunt out-of-band Wake on Lan (WOL), out-of-band passthrough voor MAC-adressen (MAPT) en opstarten vanaf PXE (alleen HP modellen). De functionaliteit kan variëren naargelang de pc-instellingen.</p> <p>OPMERKING: Deze netwerkpoort is volledig energie-efficiënt volgens de IEEE-normen (IEEE 802.3az-2010) zolang alle aangesloten apparaten deze functie ondersteunen.</p>
(9)	USB Type-A-poort Hiermee verbindt u een USB-kabel met een randapparaat, zoals een toetsenbord, muis of vaste USB-schijf.
(10)	USB Type-C-poort (downstream) Voor aansluiting van een USB Type-C-kabel op een USB-randapparaat en biedt gegevensoverdracht, zelfs wanneer de monitor in de slaapstand staat, of gelijkstroom uitgeschakeld is en de prestatiemodus van het schermmenu ingeschakeld is. Deze poort laadt de meeste apparaten (maximaal 15 W) op, zoals een smartphone of tablet. <p>OPMERKING: Mogelijk zijn er kabels of adapters vereist (afzonderlijk aan te schaffen).</p>
(11)	USB Type-A-poort USB-poort: Hierop sluit u een USB-apparaat (zoals een smartphone) aan. U kunt hiermee ook gegevens overdragen en (bij bepaalde producten) kleine apparaten opladen.
(12)	USB Type-A-poort met snel opladen van de accu 1.2 Hiermee verbindt u een USB-kabel met een randapparaat, zoals een toetsenbord, muis of vaste USB-schijf en laadt u randapparatuur op. USB-poort met snelle oplaadfunctie voor accu's 1.2 (5 V × 1,5 A = 7,5 W); Hierop kunt u een USB-apparaat aansluiten. Deze poort biedt ook snelle gegevensoverdracht en laadt kleine apparaten (zoals een smartphone) op, zelfs wanneer de monitor is uitgeschakeld en de prestatiemodus van het schermmenu is ingeschakeld. <p>OPMERKING: Gebruik een standaard USB Type-A-oplaadkabel of kabeladapter wanneer u een klein extern apparaat oplaadt.</p>

Het serienummer en productnummer lokaliseren

Het serienummer en het modelnummer van het product bevinden zich op een label op de achterzijde van de monitor. Mogelijk hebt u deze nummers nodig wanneer u contact opneemt met HP voor ondersteuning.

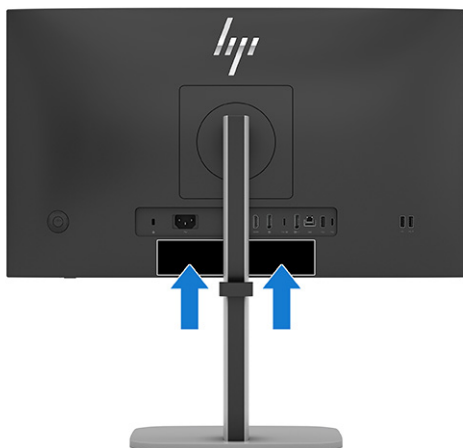

De monitor installeren

Dit gedeelte beschrijft het bevestigen van de monitorstandaard of wandbevestiging en de mogelijkheden voor het bevestigen van uw monitor op een pc, notebookcomputer, gameconsole of soortgelijk apparaat.

⚠ WAARSCHUWING! Lees de *Handleiding voor veiligheid en comfort* om het risico op ernstig letsel te beperken. Deze handleiding bevat aanwijzingen voor de optimale inrichting van de werkplek, een goede houding en gezonde werkgewoonten voor computergebruikers. De *Handleiding voor veiligheid en comfort* bevat ook belangrijke informatie over elektrische en mechanische veiligheid. De *Handleiding voor veiligheid en comfort* is beschikbaar op internet op <http://www.hp.com/ergo>.

📄 BELANGRIJK: Zorg er voor dat u het oppervlak van het LCD-scherm niet aanraakt om schade aan de monitor te voorkomen. Wanneer u druk op het scherm uitoefent, kunnen de richting en de kleurverdeling van de vloeibare kristallen nadelig worden beïnvloed. Als dit probleem zich voordoet, kan het scherm niet meer worden hersteld.

📄 BELANGRIJK: Om het scherm te beschermen tegen krassen, schade of defecten en de bedieningsknoppen te beschermen tegen schade, legt u de monitor met het scherm naar beneden op een vlak oppervlak dat is bedekt met een beschermende schuimplaat of een niet-schurende doek.

De monitorstandaard bevestigen

Een juiste bevestiging van de monitorstandaard is van essentieel belang voor een veilig gebruik. Dit gedeelte beschrijft hoe u een standaard veilig kunt bevestigen.

💡 TIP: Plaats de monitor op een goede plek, omdat omgevingslicht en heldere oppervlakken storende reflecties kunnen veroorzaken.

📄 OPMERKING: De procedures voor het bevestigen van een monitorstandaard kunnen bij andere modellen anders zijn.

📄 OPMERKING: Plaats de monitor in de doos om het scherm te beschermen.

1. Open de doos zodat de monitorkop met de voorkant naar beneden in de doos ligt.
2. Verwijder de beschermhoes van de monitor.

3. Plaats de monitorstandaard op de montageplaat op de achterkant van de monitor en klik de monitorstandaard vast op de montageplaat.

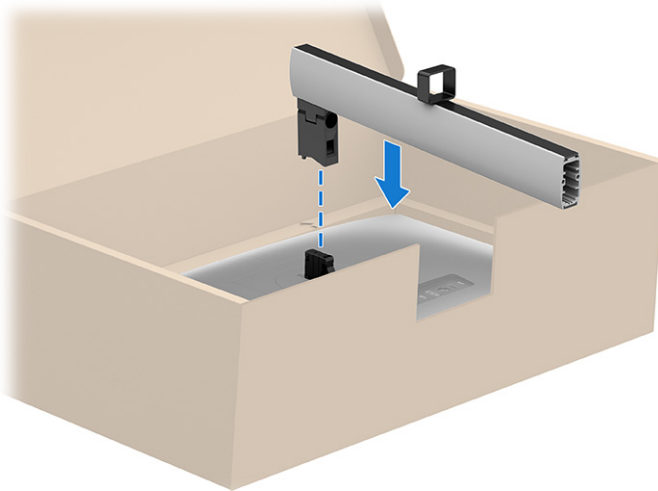

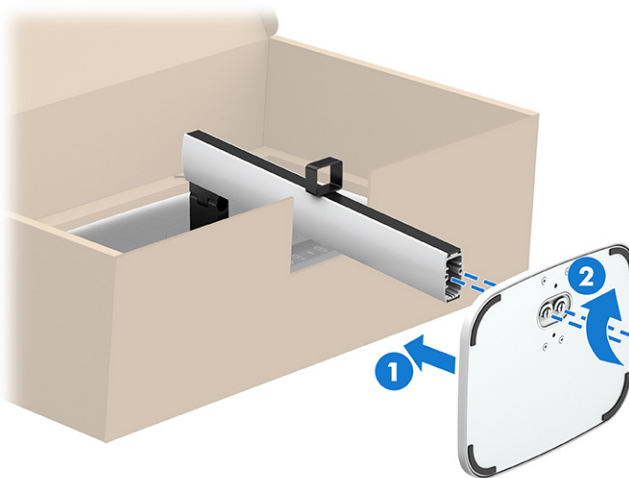

4. Bevestig de basis aan de standaard (1) en draai de schroeven vast (2).



De monitorkop bevestigen



Volg de stappen in dit gedeelte om uw monitor veilig en stevig te bevestigen om de monitor aan een wand te bevestigen met een zwenkarm of een ander bevestigingspunt.

 **BELANGRIJK:** Deze monitor is voorzien van VESA-compatibele schroefgaten met een onderlinge afstand van 100 mm. Om een montagevoorziening van een andere leverancier aan de monitor te bevestigen, gebruikt u vier schroeven met een lengte van 10 mm, een doorsnede van 4 mm en een spoed van 0,7 (M4 x 10L). Langere schroeven kunnen de monitor beschadigen. Controleer of de montageoplossing van de fabrikant voldoet aan de VESA-norm en geschikt is om het gewicht van de monitorkop te ondersteunen. Gebruik voor optimale prestaties het netsnoer en de videokabels die met de monitor zijn meegeleverd.

 **OPMERKING:** Gebruik een wandmontagebeugel die is goedgekeurd door UL, CSA of GS als u de monitor aan een montagevoorziening bevestigt.

De monitorstandaard verwijderen

Als u beslist een wandbeugel te gebruiken in plaats van de monitorstandaard die u hebt bevestigd, verwijdert u eerst de standaard.

-  **BELANGRIJK:** Voordat u de monitor demonteert, moet u controleren of deze is uitgeschakeld en of alle kabels zijn losgekoppeld.
-  **BELANGRIJK:** Om de monitor te positioneren en te stabiliseren, raadt HP aan dat twee personen deze procedures uitvoeren.

1. Koppel alle snoeren en kabels los van de monitor.
2. Leg de monitor met de voorkant naar beneden op een plat oppervlak dat is beschermd met een schuimplastic vel of een schone, droge doek.
3. Duw de vergrendeling of schroef omhoog in het midden onderaan de standaard waar deze aan de monitor wordt bevestigd (1).
4. Verwijder de standaard (2).

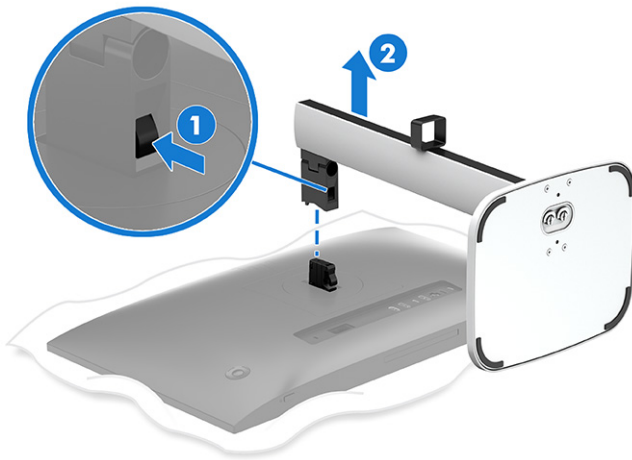

De monitorkop bevestigen aan een montagevoorziening

Mogelijk hebt u ander gereedschap, zoals een schroevendraaier (afzonderlijk aan te schaffen), nodig wanneer u een montagevoorziening bevestigt. Volg deze instructies om schade aan de monitor te voorkomen.

1. De monitorstandaard verwijderen.

2. Druk op de vergrendeling (1) en til vervolgens het afdekplaatje (2) voorzichtig op om het plaatje rond de standaardaansluiting te verwijderen.

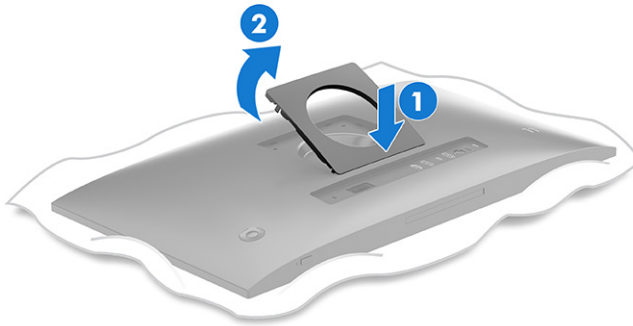

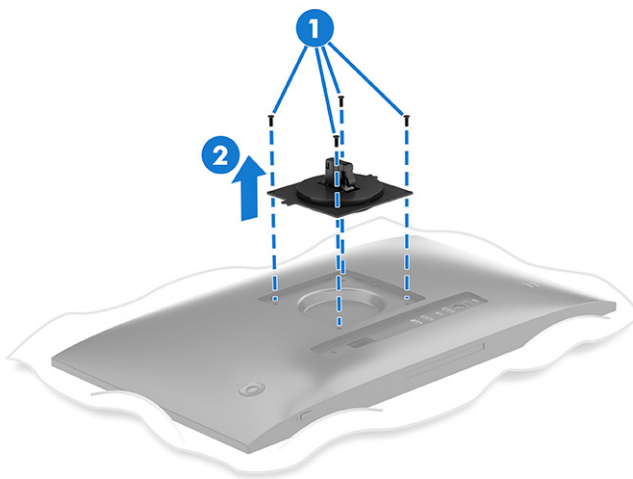

3. Verwijder de vier schroeven uit de VESA-gaten aan de achterzijde van de monitorkop (1) en verwijder vervolgens de connector van de monitorstandaard (2).

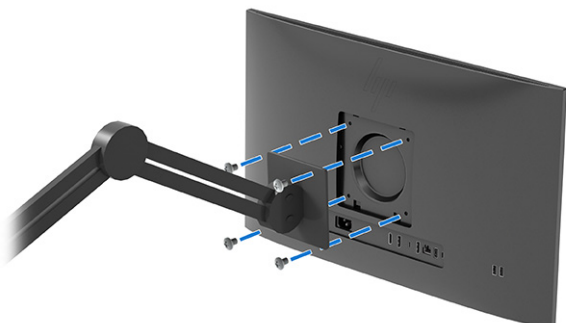

4. Als u de monitorkop aan een zwenkarm of een andere montagevoorziening bevestigt, steekt u de vier bevestigingsschroeven door de gaten in de montagevoorziening en in de VESA-schroefgaten aan de achterkant van de monitorkop.



 **BELANGRIJK:** Als deze instructies niet van toepassing zijn op uw apparaat, volgt u de instructies van de fabrikant van de montagevoorziening bij het monteren van de monitor aan een muur of zwenkarm.

 **OPMERKING:** Als u de monitor aan een muur of ander vlak oppervlak wilt bevestigen, raadt HP u aan een wandmontageset aan te schaffen met de hier vermelde afmetingen.

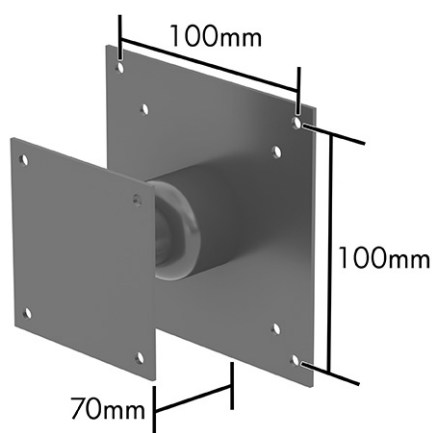

De kabels aansluiten

Naast meer informatie over het aansluiten van een kabel, bevat dit gedeelte informatie over hoe uw monitor werkt wanneer u bepaalde kabels aansluit.

 **OPMERKING:** Afhankelijk van het model ondersteunt de monitor mogelijk USB Type-C-, HDMI- of DisplayPort-ingangen. De videomodus wordt bepaald door de gebruikte videokabel. De monitor detecteert automatisch op welke ingang een geschikt videosignaal wordt ontvangen. U kunt de

ingangen in het schermmenu selecteren. De monitor wordt geleverd met bepaalde kabels. Niet alle kabels die in dit hoofdstuk zijn weergegeven, worden met de monitor meegeleverd.

1. Plaats de monitor op een geschikte, goed geventileerde locatie in de buurt van de computer.
2. Sluit één uiteinde van het netsnoer aan op de netvoedingsconnector van de monitor en het andere uiteinde op een geaard stopcontact.

⚠ WAARSCHUWING! Ga als volgt te werk om het risico op elektrische schokken of schade aan de apparatuur te beperken:

- Schakel de geaarde stekker van het netsnoer niet uit. De geaarde stekker is een belangrijke veiligheidsvoorziening.
- Sluit het netsnoer aan op een geaard stopcontact dat gemakkelijk te bereiken is.
- Koppel de apparaat los van de netvoeding door de stekker van het netsnoer uit het stopcontact te halen.

Plaats geen voorwerpen op netsnoeren of kabels. Leg de kabels zodanig dat niemand erop kan gaan staan of erover kan struikelen. Trek niet aan het netsnoer of de kabel. Als u de stekker uit het stopcontact haalt, moet u het netsnoer bij de stekker vastnemen.

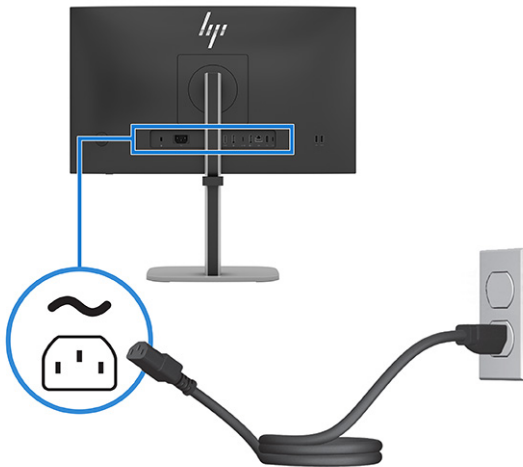

3. Sluit een videokabel aan.

📝 OPMERKING: De monitor detecteert automatisch op welke ingang een geschikt videosignaal wordt ontvangen. Om een ingang te selecteren, opent u het schermmenu en selecteert u **Ingang**.

- Sluit het ene uiteinde van de USB Type-C-kabel aan op een USB Type-C-upstream-poort aan de achterzijde van de monitor en het andere uiteinde op een USB Type-C-poort van het bronapparaat. Gebruik alleen de goedgekeurde HP USB Type-C-kabel die met de monitor is meegeleverd.

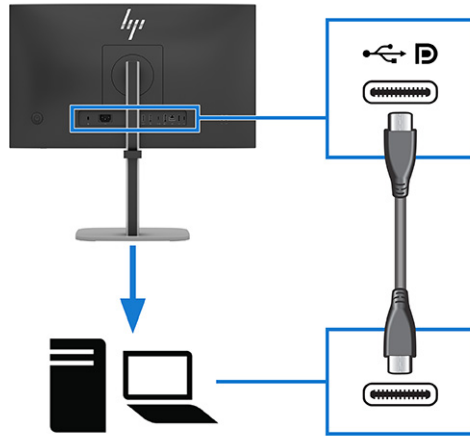

 **OPMERKING:** De USB Type-C-poort van de monitor biedt netwerk, gegevens, video en vermogensafgifte (tot 100 W).

Het hostapparaat moet de DisplayPort Alt-modus (video, opladen en USB 3.2) via de USB Type-C-connector ondersteunen.

- Sluit een uiteinde van een HDMI-kabel aan op de HDMI-poort aan de achterkant van de monitor en het andere uiteinde op de HDMI-poort van het bronapparaat.

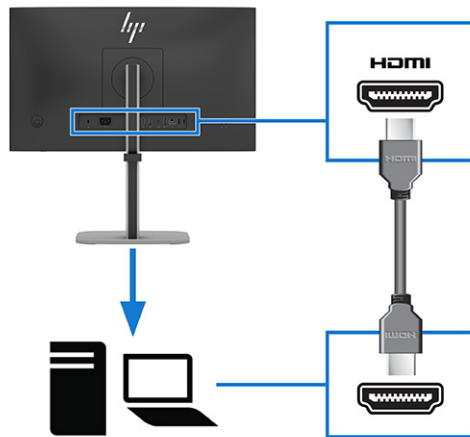

- Sluit een uiteinde van een DisplayPort-kabel aan op de DisplayPort-connector aan de achterkant van de monitor en het andere uiteinde op de DisplayPort-connector van het bronapparaat.

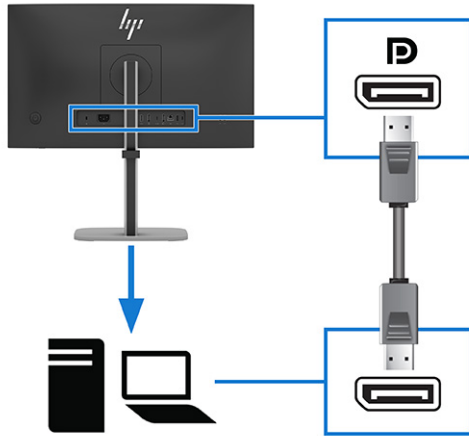

- Voeg een tweede monitor toe door een DisplayPort-kabel tussen de DisplayPort OUT-connector op de primaire monitor en de DisplayPort-connector op een tweede monitor aan te sluiten.

 **OPMERKING:** Sluit de primaire monitor aan op het bronapparaat door de USB Type-C-naar-USB Type-C kabel aan te sluiten tussen de USB Type-C poort op de monitor en de USB Type-C poort op het bronapparaat of door een DisplayPort-kabel aan te sluiten tussen de DP-connector op de monitor en de DP-connector op het bronapparaat.

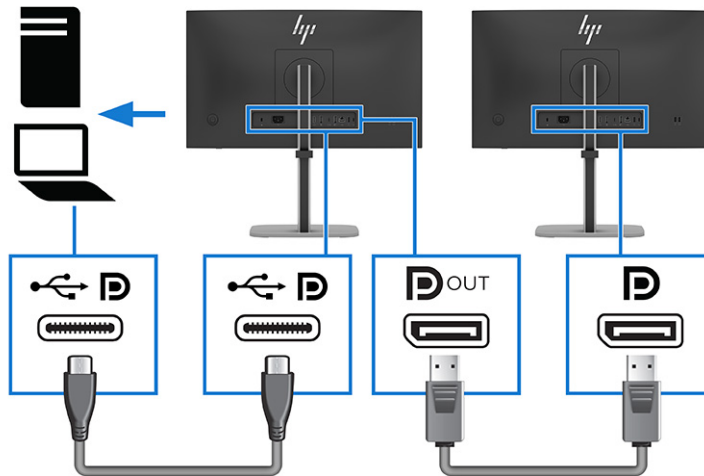

Of

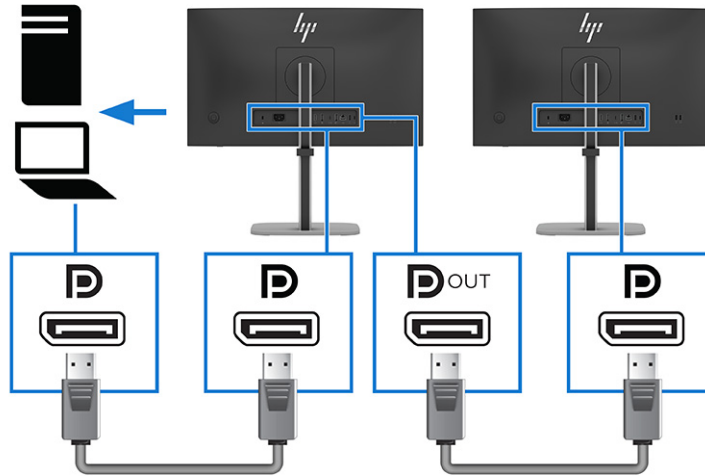

4. Gebruik de USB Type-A- of USB Type-C-poorten (downstream) aan de achterzijde van de monitor om apparaten zoals de hieronder afgebeelde aan te sluiten.

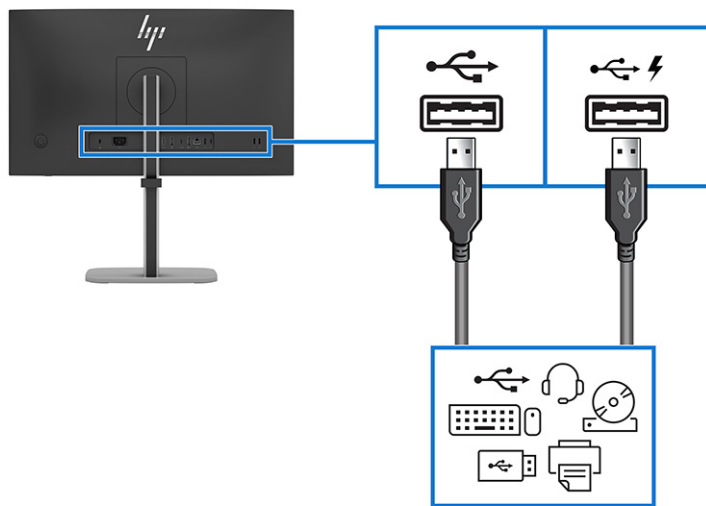

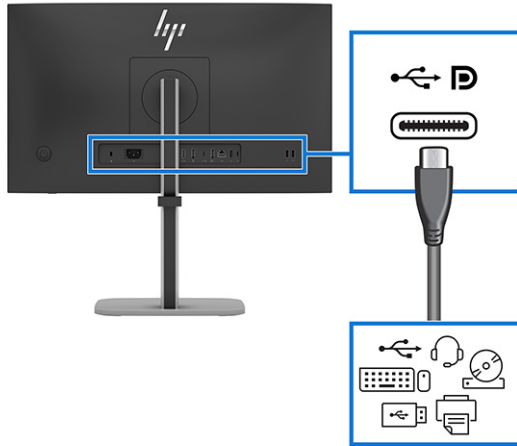

OPMERKING: Om de USB Type-A-poorten en de USB Type-C-poort (downstream) in te schakelen, sluit u de USB Type-C-kabel of de USB Type-C-naar-USB Type-A-kabel van het bronapparaat aan op de USB Type-C (upstream)-poort achterop de monitor. Deze verbinding dient als USB-hub voor een muis, toetsenborden, telefoons, externe vaste schijven en alles wat via een USB-poort kan worden aangesloten.

De monitor aanpassen

Om een ergonomische werkruimte te ondersteunen, biedt uw monitor de aanpassingsopties die in dit gedeelte worden beschreven.

WAARSCHUWING! Lees de *Handleiding voor veiligheid en comfort* om het risico op ernstig letsel te beperken. Deze handleiding bevat aanwijzingen voor de optimale inrichting van de werkplek, een goede houding en gezonde werkgewoonten voor computergebruikers. Bovendien bevat de *Handleiding voor veiligheid en comfort* belangrijke veiligheidsinformatie met betrekking tot elektriciteit en de mechanische werking van de apparatuur. De *Handleiding voor veiligheid en comfort* is beschikbaar op internet via <http://www.hp.com/ergo>.

1. Kantel de monitorkop naar voren of achteren tot deze op een comfortabele ooghoogte staat.



2. Plaats de monitor op een comfortabele positie voor uw werkstation. De bovenste rand van de monitor mag niet hoger zijn dan uw ooghoogte. Mensen die contactlenzen dragen, zijn vaak gebaat met een lager geplaatste en achteroverhellende monitor. Pas de monitor aan uw werkhouding gedurende de dag aan.



3. Draai de monitorkop naar links of naar rechts voor de beste kijkhoek.

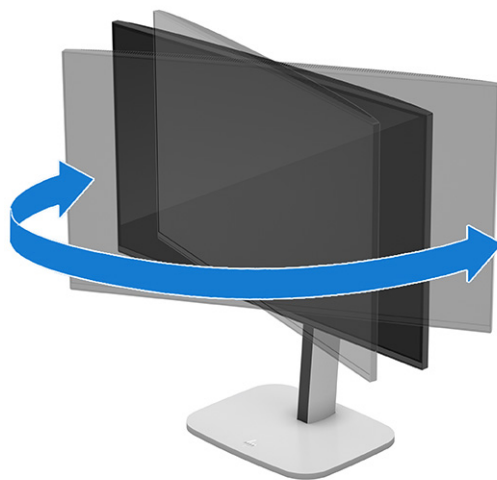

4. Draai de monitorkop van de liggende naar de staande stand naargelang van uw gebruiksbehoefte.

⚠ VOORZICHTIG: HP raadt u aan om alle kabels los te koppelen voordat u de monitor van de liggende naar de staande stand draait. Als u de monitor draait terwijl de kabels zijn aangesloten, kunt u de kabels of de connectors beschadigen.

📌 BELANGRIJK: Als de monitor bij het kantelen of draaien niet in de hoogste stand staat, kan de rechterbenedenhoek van het scherm de monitorvoet raken en kan de monitor beschadigd worden.

Als u een optionele speakerbar aan de monitor toevoegt, plaats deze dan nadat u de monitor hebt gedraaid. De luidsprekerbalk raakt de voet wanneer de monitor draait en beschadigt mogelijk de monitor of de luidsprekerbalk.

- Verstel de monitor naar de hoogste stand en kantel hem zo ver mogelijk naar achteren (1).

- Draai de monitor 90° met de klok mee of 90° tegen de klok in van de liggende stand naar de staande stand (2).

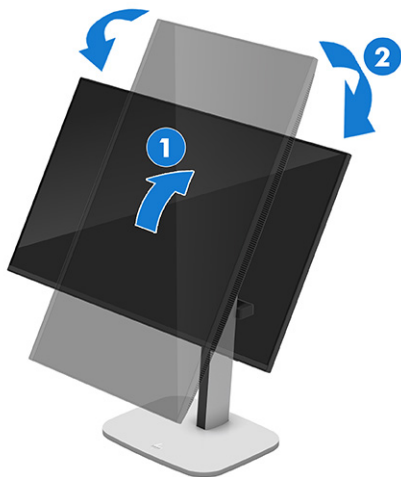

 **OPMERKING:** Gebruik de beeldscherminstellingen van het besturingssysteem om het beeld op het scherm van liggend naar staand te draaien. Om het schermmenu van de liggende naar de staande stand te draaien, opent u het schermmenu en selecteert u **Beeldaanpassing, Menurotatie op het scherm** en vervolgens **Staand**.

Een beveiligingskabel installeren

Als veiligheidsmaatregel kunt u de monitor aan een vast voorwerp bevestigen met een optionele HP beveiligingskabel. Gebruik de sleutel die bij de optionele beveiligingskabel is meegeleverd om het slot te bevestigen en te verwijderen.

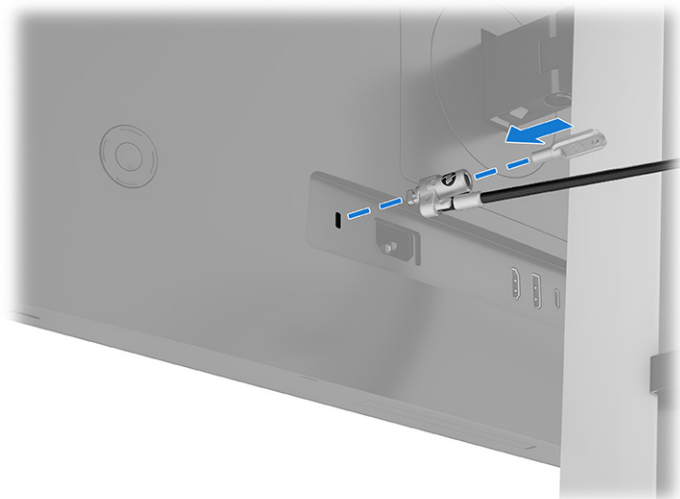



De monitor inschakelen

Dit gedeelte bevat belangrijke informatie over het voorkomen van schade aan uw monitor, opstartlampjes en informatie over het oplossen van problemen.

 **BELANGRIJK:** Schade door inbranden kan voorkomen op monitoren die gedurende 12 of meer uur hetzelfde statische beeld op het scherm weergeven. Om schade door inbranden op uw monitorscherm te voorkomen, moet u altijd een schermbeveiliging activeren of de monitor uitschakelen als deze gedurende lange tijd niet wordt gebruikt. Inbranden van het beeld kan bij elk LCD-scherm optreden. Een monitor met een ingebrand beeld valt niet onder de HP garantie.

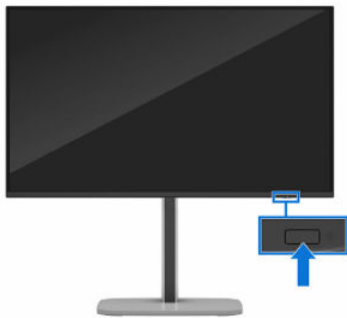
Druk op de aan/uit-knop op de monitor om deze in te schakelen.



 **OPMERKING:** Als de aan/uit-knop niet werkt, is de vergrendelingsfunctie van de aan/uit-knop mogelijk geactiveerd. U schakelt deze functie uit door de aan/uit-knop van de monitor ongeveer 10 seconden ingedrukt te houden.

Wanneer u de monitor voor de eerste keer inschakelt, wordt er gedurende 5 seconden een bericht over de monitorstatus weergegeven. Dit bericht vermeldt welkingangssignaal momenteel het actieve signaal is, de status van de automatische broninstelling (Aan of Uit; de standaardinstelling is Aan), de huidige ingestelde schermresolutie en de aanbevolen ingestelde schermresolutie.

Daarna wordt een ander bericht weergegeven met de vraag of u de monitor in de energiebesparingsmodus wilt houden of wilt overschakelen naar de prestatiemodus. U kunt zelf de gewenste instelling kiezen.

De monitor scant automatisch de ingangssignalen voor een actief invoersignaal en gebruikt die ingang voor de weergave.

HP-beleid betreffende watermerk- en beeldinbranding

Sommige monitoren zijn uitgerust met IPS (In-Plane Switching)-beeldschermtechnologie, die een uiterst brede kijkhoek en geavanceerde beeldkwaliteit biedt. Hoewel deze paneeltechnologie geschikt is voor vele toepassingen, is deze niet geschikt voor statische, stationaire of vaste beelden die gedurende lange tijd worden weergegeven, tenzij u een schermbeveiliging gebruikt.

Toepassingen van statische beelden zijn camerabewaking, videogames, marketinglogo's en sjablonen. Statische beelden kunnen het inbranden van het beeld veroorzaken, wat lijkt op vlekken of watermerken op het scherm.

Schade door het inbranden van het beeld op monitoren die 24 uur per dag in gebruik zijn, valt niet onder de HP garantie. Om schade door het inbranden van het beeld te vermijden, moet u altijd de monitor uitschakelen wanneer deze niet in gebruik is of moet u de voedingsopties zo instellen - indien

ondersteund door uw computer – dat de monitor automatisch wordt uitgeschakeld wanneer deze niet in gebruik is.

De USB Type-C-modus gebruiken

Wanneer een USB Type-C-kabel op de computer is aangesloten en de Alt-modus wordt gedetecteerd, schakelt de monitor over naar de USB Type-C-modus en worden de volgende functies geactiveerd.

- Opstarten vanaf PXE: Met het opstarten vanaf een PXE (Preboot execution environment) kunt u een besturingssysteem over een netwerkverbinding laden.
- Passthrough voor MAC-adressen: Uw computer biedt mogelijk ondersteuning voor passthrough voor MAC-adressen vanuit de aan-, uit-, slaap- of hibernationstanden of alleen wanneer de computer is ingeschakeld of in de slaapstand staat.

Passthrough voor MAC-adressen wordt ondersteund voor de UEFI PXE-opstartbewerking.

- Wake on LAN (WOL): Uw computer biedt mogelijk ondersteuning voor WOL vanuit de uit-, slaap- of hibernationstanden of alleen wanneer de computer is ingeschakeld of in de slaapstand staat.

Schakelen tussen WLAN/LAN wordt alleen ondersteund op bepaalde computers met het besturingssysteem Windows® 11 of Windows 10.

- Enkele inschakelmodus: u kunt de computer in- of uitschakelen en de computer in de slaapstand zetten door één keer op de aan/uit-knop van de monitor te drukken. (alleen bepaalde producten)
- Enkele uitschakelmodus: U kunt de computer in de slaapstand of de uitgeschakelde modus zetten door twee keer op de aan/uit-knop van de monitor te drukken. De functie van de aan/uit-knop van de monitor wordt geregeld door de aan/uit-instelling van de computer. Als u de monitor wilt uitschakelen en de aan/uit-instelling van de monitor niet met de computer wilt synchroniseren, drukt u één keer op de aan/uit-knop van de monitor. (alleen bepaalde producten)

3 De monitor gebruiken

Dit hoofdstuk bevat informatie over het gebruik van de monitor en de bijbehorende functies, waaronder software en hulprogramma's, het schermmenu, de functieknoppen en de energiemodi.

HP Display Center downloaden

U kunt de HP Display Center-software downloaden en installeren vanuit de Microsoft Store.

1. Selecteer de app Microsoft Store op het bureaublad of typ `Microsoft Store` in het zoekvak van de taakbalk.
2. Typ `HP Display Center` in het zoekvak van de **Microsoft Store**.
3. Volg de instructies op het scherm.

Het hulprogramma wordt gedownload naar de geselecteerde locatie.

Software en hulprogramma's downloaden

U kunt deze bestanden downloaden en installeren via HP ondersteuning.

- INF-bestand (Informatie)
- ICM-bestand (Image Color Matching) (<modelnaam>.icm)

Ga als volgt te werk om de bestanden te downloaden:

1. Ga naar <http://www.hp.com/support>.
2. Selecteer **Software en drivers**.
3. Selecteer uw producttype.
4. Typ het model van uw HP monitor in het zoekveld en volg de instructies op het scherm. De .inf- en .icm-bestanden zijn opgenomen in de SoftPak.

Het INF-bestand (Information)

Het INF-bestand definieert de monitorbronnen die door Windows®-besturingssystemen worden gebruikt om ervoor te zorgen dat de monitor compatibel is met de grafische adapter van de computer.

Deze monitor is compatibel met Plug-en-Play en werkt juist zonder dat het INF-bestand is geïnstalleerd. Monitor Plug-en-Play compatibiliteit vereist dat de grafische kaart van de computer voldoet aan VESA® DDC2 en dat de monitor direct verbinding maakt met de grafische kaart. Plug-en-Play werkt niet met connectoren van het BNC-type of via distributiebuffers/dozen of beide.

Het ICM-bestand (Image Color Matching)

Een ICM-bestand is een gegevensbestand dat door grafische programma's wordt gebruikt om een consistent kleurgebruik te waarborgen tussen de monitor en de printer en tussen de scanner en

de monitor. Deze bestanden worden geactiveerd vanuit de grafische programma's die deze functie ondersteunen.

 **OPMERKING:** Het ICM-kleurprofiel voldoet aan de specificaties van het International Color Consortium (ICC).

Het schermmenu gebruiken

U kunt uw HP monitor naar uw voorkeuren aanpassen. Gebruik het schermmenu om de weergavefuncties van de monitor aan te passen.

Om het schermmenu te openen en er aanpassingen in te maken, gebruikt u de joystick op het achterpaneel van de monitor. Zie [Onderdelen aan de achterkant op pagina 6](#).

1. Als de monitor nog niet is ingeschakeld, drukt u op de **aan/uit**-knop om de monitor in te schakelen.
2. Druk op het midden van de joystick.
3. Druk op de functietoetsen omhoog, omlaag, naar links of naar rechts om te navigeren door het menu. Druk op het midden van de joystick om een selectie te maken.

De volgende tabel vermeldt de mogelijke menukeuzes in het hoofdmenu van het schermmenu. Deze bevat beschrijvingen voor elke instelling en de effecten daarvan op het uiterlijk of de prestaties van de monitor.

Tabel 3-1 Schermmenuopties en beschrijvingen voor het gebruik van een knop of controller

Hoofdmenu	Beschrijving
Helderheid +	Hiermee past u de helderheid van het scherm aan.
Kleur	Hiermee selecteert u de schermkleur en past u deze aan.
Beeld	Hiermee past u het beeld op het scherm aan.
Ingang	Hiermee selecteert u het video-invoersignaal (DisplayPort-, HDMI-, USB-C®-video).
Energie	Hiermee past u de energie-instellingen aan.
Menu	Hiermee kunt u het schermmenu en de functieknoppen aanpassen en de taal selecteren waarin het schermmenu wordt weergegeven. De fabrieksstandaard is Engels.
Beheer	Hiermee past u de DDC/CI-instellingen aan en zet u alle instellingen van het schermmenu terug naar de standaardinstellingen.
Informatie	Biedt informatie over de monitor, zoals optimale weergavemodus, energiemodus en serienummer.
Afsluiten	Hiermee sluit u het schermmenu.

De joystick-knoppen gebruiken

De menuopties van de joystick bieden handige acties en u kunt ze, op één na, allemaal aanpassen om ze nog nuttiger te maken.

 **OPMERKING:** De acties van de menuopties van de joystick zijn niet bij alle monitormodellen dezelfde.

Voor informatie over het wijzigen van de functie van de menuopties van de joystick, raadpleegt u [De schermmenuopties opnieuw toewijzen op pagina 24](#).



Tabel 3-2 Menuopties en -functies van het menu

Optie	Pictogram	Beschrijving
Menu		Hiermee opent u het schermmenu, selecteert u een menu-item in het schermmenu of sluit u het schermmenu.
Helderheid		Hiermee opent u het menu Helderheid waarmee u het helderheidsniveau van het monitorscherm kunt aanpassen.
Kleur		Hiermee opent u het menu Kleur waarin u een vooraf ingestelde weergavemodus kunt selecteren.
Informatie		Biedt informatie over de monitor, zoals optimale weergavemodus, energiemodus en serienummer.
Volgende		Hiermee schakelt u de ingangsbron van de monitor naar de volgende actieve ingang.

De schermmenuopties opnieuw toewijzen

Met uitzondering van de optie **Menu** kunt u de actie die is gekoppeld aan een optie wijzigen van de standaardactie in een menuoptie die u vaker gebruikt.

Ga als volgt te werk om de functieknoppen toe te wijzen:

1. Druk op de knop **Menu** om het schermmenu te openen.
2. Selecteer **Menu**, daarna **Knoppen toewijzen** en selecteer vervolgens een van de beschikbare opties voor de knop die u wilt toewijzen.

Status weergavemodus

Wanneer u de monitor inschakelt, geeft het statusbericht de weergavemodus weer. De weergavemodus wordt ook weergegeven wanneer u de video-ingang wijzigt.

De instelling voor de energiemodus wijzigen

Dit gedeelte beschrijft hoe u de prestatiemodus activeert. Bepaalde functies op uw monitor vereisen mogelijk de prestatiemodus.

In de slaapstand is de standaardinstelling van de monitor de energiespaarstand om aan de internationale energienormen te voldoen.

Als uw monitor de prestatiemodus ondersteunt en u de USB-poorten ingeschakeld moet houden wanneer de monitor in de automatische slaapstand staat, wijzigt u de instelling voor de energiemodus van **Energiebesparing** naar **Prestaties**.



OPMERKING: Als u een computer zonder accuvoeding aansluit, moet u de instelling voor de energiemodus wijzigen naar de prestatiemodus.

Ga als volgt te werk om de instelling voor de energiemodus te wijzigen:

1. Druk op de knop **Menu** om het schermmenu te openen.
2. Selecteer **Energie, Energiemodus** en vervolgens **Prestaties**.
3. Selecteer **Terug** en sluit het schermmenu.

De automatische slaapstand gebruiken

Uw monitor beschikt over een energiebesparingsvoorziening, de zogenaamde automatische slaapstand, die een energiespaarstand is. Dit gedeelte beschrijft hoe u de automatische slaapstand van de monitor activeert of aanpast.

Wanneer de automatische slaapstand is ingeschakeld (standaard ingeschakeld), gaat de monitor over naar een energiebesparende stand als de computer ook een lager stroomverbruik aangeeft, wat wordt aangegeven door de afwezigheid van een signaal voor horizontale of verticale signaal voor synchronisatie.

Wanneer de monitor overgaat naar een energiebesparende stand (automatische slaapstand), verschijnt er niets meer op de monitor, wordt het achtergrondlicht uitgeschakeld en brandt het aan/uit-lampje oranje. In deze stand verbruikt de monitor minder dan 0,5 W. De monitor komt weer uit de slaapstand wanneer de computer een actief signaal naar de monitor stuurt (bijvoorbeeld als u de muis of het toetsenbord activeert).

Ga als volgt te werk om de automatische slaapstand uit te schakelen in het schermmenu:

1. Druk op de knop **Menu** of op het midden van de joyypad om het schermmenu te openen.
2. Selecteer in het schermmenu **Energie**.
3. Selecteer **Automatische slaapstand** en vervolgens **Uit**.

De afgifte van blauw licht aanpassen (alleen bepaalde producten)

U kunt blootstelling van uw ogen aan blauw licht beperken door de afgifte van blauw licht door de monitor te verlagen. Deze monitor heeft een instelling om de afgifte van blauw licht te beperken en een meer ontspannend en minder prikkelend beeld te creëren tijdens het lezen van tekst op het scherm.

In de standaard instellingsmodus is het scherm met weinig blauw licht van deze monitor gecertificeerd door TÜV om de afgifte van blauw licht te verminderen en een meer ontspannend en minder stimulerend beeld te creëren terwijl u content op het scherm leest.

Ga als volgt te werk om de afgifte van blauw licht door de monitor aan te passen:

1. Druk op één van de menuknoppen om de knoppen te activeren en druk vervolgens op de knop **Menu** om het schermmenu te openen. Selecteer **Kleur**.
Als u een controller gebruikt, drukt u op het midden van de joystick om het schermmenu te openen.
2. Selecteer **Laag blauw licht** in de instellingsopties.
 - **Laag blauw licht:** (TÜV-gecertificeerd) vermindert het blauwe licht voor een beter kijkgemak.
 - **Leesmodus:** optimaliseert zowel het blauw licht als de helderheid voor binnenshuis.
 - **Nachtmodus:** past de monitor aan naar de laagste blauwlichtuitvoer en vermindert de invloed op de slaap.
3. Selecteer **Opslaan en terugkeren** om de instellingen op te slaan en het menu te sluiten. Klik op **Annuleren** als u de instellingen niet wilt opslaan.
4. Selecteer in het hoofdmenu **Afsluiten**.

DisplayPort-multistreaming

Afhankelijk van de primaire ingangsbron voor video, kunt u multistreamen naar andere DisplayPort-monitoren die zijn aangesloten in een doorgeluste configuratie. U kunt een tweede monitor aansluiten op deze configuratie als de grafische kaart in de computer deze configuratie ondersteunt.

Het aantal monitoren dat u via DisplayPort-multistreaming kunt aansluiten, is afhankelijk van een aantal factoren, waaronder de gebruikte resolutie en scansnelheid van elke monitor en de capaciteit van uw GPU of het geïntegreerde grafische systeem. Als u een nieuwe videokaart voor uw computer hebt aangeschaft, raadpleegt u de handleiding die met de videokaart is meegeleverd voor meer informatie over de mogelijkheden ervan.

1. Zorg ervoor dat uw primaire video-invoer een van de volgende invoeren is.
 - USB Type-C Alt-modus DisplayPort
 - DisplayPort
2. Voeg een tweede monitor toe door een DisplayPort-kabel tussen de DisplayPort OUT-poort op de primaire monitor en de DisplayPort IN-poort op een tweede monitor aan te sluiten.

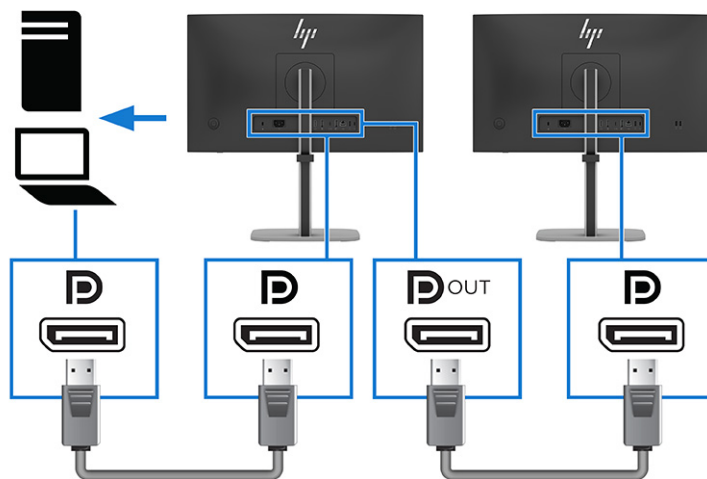

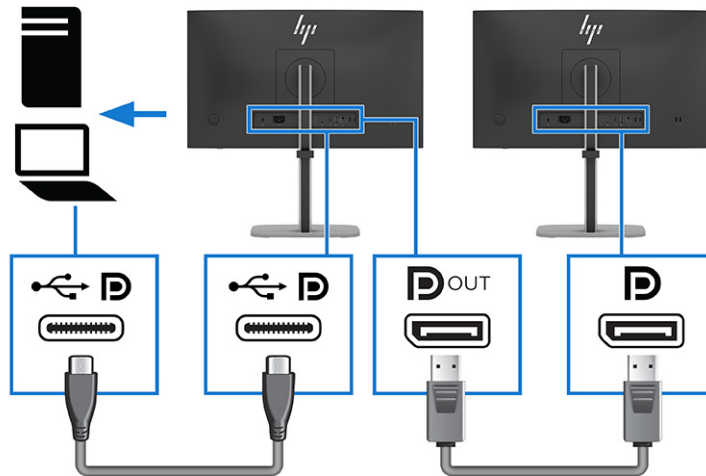

3. De aangesloten monitor instellen om hetzelfde beeld weer te geven als op de primaire monitor of een ander beeld.

De vernieuwingsfrequentie wijzigen

In dit gedeelte wordt beschreven hoe u de vernieuwingsfrequentie van uw monitor wijzigt op basis van het type inhoud dat u bekijkt.

Ga als volgt te werk om de vernieuwingsfrequentie te wijzigen:

1. Selecteer **Start** en vervolgens **Instellingen**.
2. Selecteer **Systeem** en daarna **Beeldscherm**.
3. Selecteer **Geavanceerd beeldscherm** en kies de gewenste vernieuwingsfrequentie.

4 Ondersteuning en problemen oplossen

Als uw monitor niet naar verwachting werkt, kunt u het probleem oplossen door de instructies in dit gedeelte te volgen.

De zelftestfunctie gebruiken

Om de juiste werking van deze monitor te controleren, wordt een reeks opstartbeelden en -berichten weergegeven. Deze afbeeldingen en berichten fungeren als zelftest. Gebruik de volgende procedure om de zelftest te starten.

1. Schakel de monitor uit en koppel alle kabels los, behalve het netsnoer.
2. Schakel de monitor in. Een afbeelding die op het onderstaande lijkt, wordt weergegeven.



Hierna wordt een bericht over de monitorstatus weergegeven.

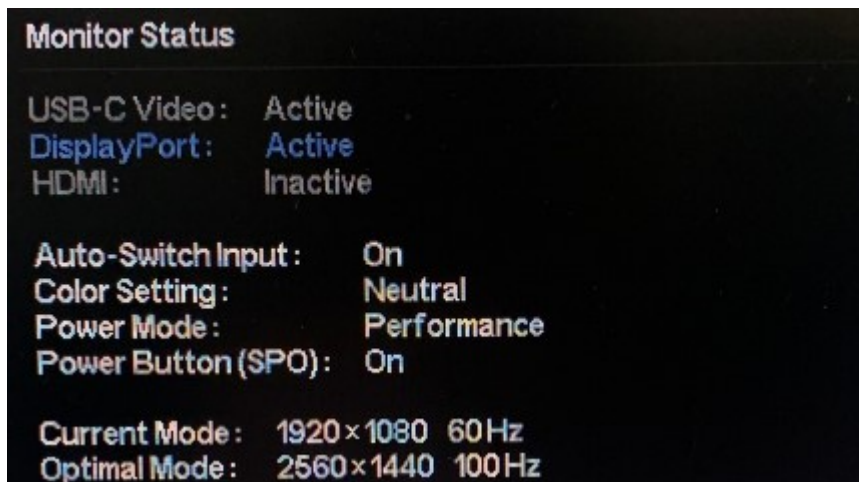

Het inschakelbeeld en statusbericht van de monitor geven aan dat de monitor naar verwachting werkt en naar een geldig videosignaal zoekt.

3. Sluit een videobron aan op de monitor en herhaal stappen 1 en 2. Als er geen extern videosignaal wordt gedetecteerd, controleert u de videoverbinding met de hostcomputer.

Intern testpatroongenerator

Deze monitor bevat een ingebouwde testpatroongenerator met de naam **Diagnostische patronen** die helpt bij het diagnosticeren van visuele afwijkingen.

Ga als volgt te werk om **Diagnostische patronen** te openen:

1. Schakel de monitor in.



OPMERKING: Video-ingangen hoeven niet aangesloten te worden.

2. Navigeer in de linkerkolom naar **Beheer**.
3. Navigeer in de middelste kolom naar **Diagnostische patronen**.
4. Voer een van de volgende taken uit voor de opties in de rechterkolom:
 - Markeer een optie om een voorbeeld op de achtergrond te bekijken (achter het schermmenu).
 - Selecteer een optie om het schermmenu te sluiten en het testpatroon op een volledig scherm weer te geven. Druk op een van de menuknoppen in de kolom om het testpatroon op een volledig scherm af te sluiten en terug te keren naar het schermmenu.
 - Als u het menu **Diagnostische patronen** wilt sluiten, selecteert u **Vorige** onderaan de rechterkolom of een van de andere opties in de middelste kolom.
 - Als u het schermmenu wilt sluiten, selecteert u **Afsluiten** onderaan de linkerkolom.

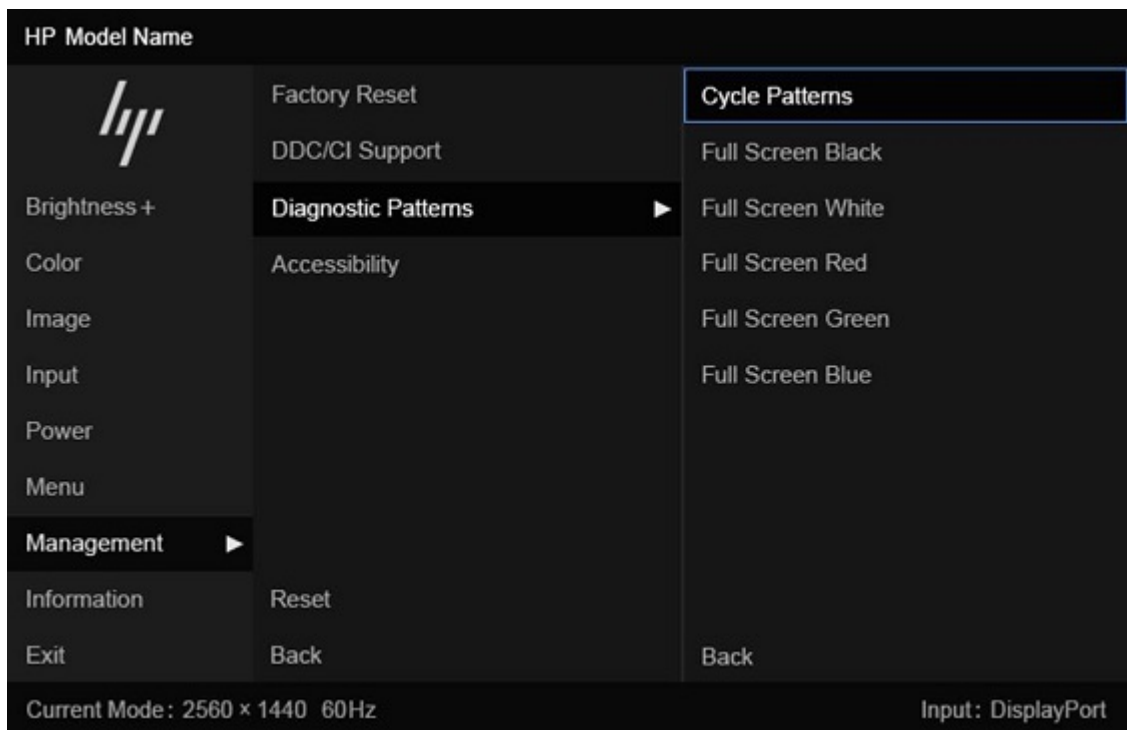

OPMERKING: U kunt de diagnostische patronen weergeven met of zonder een actief extern videosignaal.

Eenvoudige problemen oplossen

In de volgende lijst ziet u een overzicht van problemen, met bij elk probleem de mogelijke oorzaken en de aanbevolen oplossingen.



OPMERKING: Zorg er altijd voor dat het BIOS, de apparaatfirmware en de monitorfirmware zijn bijgewerkt naar de meest recente versie.

Tabel 4-1 Algemene problemen en oplossingen

Problemen	Mogelijke oorzaak	Oplossing
Het scherm is leeg of de video flakkert.	Het netsnoer is losgekoppeld.	Sluit het netsnoer aan.
	De monitor is uitgeschakeld.	Druk op de aan/uit -knop van de monitor. OPMERKING: Als de aan/uit-knop niet werkt, houdt u deze 10 seconden ingedrukt om de vergrendelingsfunctie voor de aan/uit-knop uit te schakelen.
	De videokabel is niet juist aangesloten.	Sluit de videokabel goed aan. Zie De kabels aansluiten op pagina 12 voor meer informatie.
	Het systeem staat in de automatische slaapstand.	Druk op een toets op het toetsenbord of beweeg de muis om de schermbeveiliging te deactiveren.
	De videokaart is niet compatibel.	Voer een van de volgende acties uit: <ul style="list-style-type: none">• Open het schermmenu en selecteer het menu ingang. Stel Autom. omschakeling ingang in op Uit en selecteer vervolgens handmatig de ingang.• Vervang de videokaart of sluit de videokabel aan op een van de onboard-videobronnen van de computer.
Het beeld is onscherp, onduidelijk of te donker.	De helderheidsinstelling is te laag.	Open het schermmenu en selecteer Helderheid om de helderheidsschaal indien nodig aan te passen.
'Videokabel controleren' wordt op het scherm weergegeven.	De videokabel van de monitor is niet aangesloten.	Sluit de juiste videosignalkabel aan op de computer en de monitor. Zorg ervoor dat de computer is uitgeschakeld wanneer u de videokabel aansluit.
'Ingangssignaal buiten bereik' wordt op het scherm weergegeven.	De videoresolutie, de vernieuwingsfrequentie of beide zijn hoger ingesteld dan wat de monitor ondersteunt.	Stel de monitor in op een ondersteunde waarde. Zie Vooraf ingestelde beeldschermresoluties op pagina 35 .
De monitor gaat niet naar een energiespaarstand.	De energiebeheerfunctie van de monitor is uitgeschakeld.	Open het schermmenu en selecteer Energie , selecteer Automatische slaapstand en stel de automatische slaapstand in op Aan .
'Schermmenu vergrendeld' wordt weergegeven.	De vergrendelingsfunctie voor het schermmenu van de monitor is ingeschakeld.	Houd de Links -knop gedurende 10 seconden ingedrukt om de vergrendelingsfunctie voor het OSD-menu uit te schakelen.
'Aan/uit-knop vergrendeld' wordt weergegeven.	De vergrendelingsfunctie voor de aan/uit-knop op de monitor is ingeschakeld.	Houd de Aan/uit -knop gedurende 10 seconden ingedrukt om de vergrendelingsfunctie van de aan/uit-knop uit te schakelen.
De monitor kan niet uit de slaapstand worden gehaald		DisplayPort-ingangen: Stel de DisplayPort-hotplugdetectie in op Altijd actief .
		Monitoren in de aan/uit-modus: Stel de hotplugdetectie in op Altijd actief om de monitor naar de prestatiemodus te schakelen.

Tabel 4-1 Algemene problemen en oplossingen (vervolg)

Problemen	Mogelijke oorzaak	Oplossing
Trage prestaties vanaf USB		De monitor heeft een standaard tweebaansinstelling voor USB-C. Bij geselecteerde producten kunt u op de joystickknop drukken om het schermmenu te openen, naar de USB Type-C-configuratie gaan en vervolgens USB-C-video + USB 3.0 selecteren voor prioritering van gegevensoverdracht.
Lagere vernieuwingsfrequentie of kleurbits		Selecteer USB-C-video + USB 2.0 voor de vernieuwingsfrequentie/prioriteit van kleurbits.
LAN-verbinding valt weg		Controleer of de versie van het LAN-stuurprogramma op de host-pc bijgewerkt is.

Knopvergrendelingen

De vergrendelingsfunctie van de knop is alleen beschikbaar wanneer de monitor is ingeschakeld, een actief signaal wordt weergegeven en het schermmenu is gesloten. Als u de aan/uit-knop of de [Links](#)-knop gedurende 10 seconden ingedrukt houdt, wordt deze knop vergrendeld. U kunt deze knop herstellen door deze opnieuw gedurende 10 seconden ingedrukt te houden.

5 De monitor onderhouden

Als de monitor goed wordt onderhouden, kunt u deze gedurende vele jaren gebruiken. Deze instructies bieden stappen die u kunt uitvoeren om de monitor in de beste staat te houden.

Richtlijnen voor onderhoud

Volg deze instructies om de prestaties van de monitor te verbeteren en de levensduur ervan te verlengen.

- Open de monitorbehuizing niet of probeer niet zelf dit product te onderhouden. Gebruik alleen de knoppen die in de bedieningsinstructies worden beschreven. Als de monitor niet goed werkt of gevallen of beschadigd is, neemt u contact op met een erkende HP-leverancier, HP-wederverkoper of HP-serviceprovider.
- Gebruik enkel een voedingsbron en aansluiting die geschikt zijn voor deze monitor en die worden aangegeven op het label of de achterplaat van de monitor.
- Zorg dat het totale aantal ampères van de op hetzelfde stopcontact aangesloten apparaten de stroomcapaciteit van het stopcontact niet overschrijdt en dat het totale aantal ampères van de apparaten op het verlengsnoer de stroomcapaciteit van het snoer niet overschrijdt. Controleer het stroomlabel om de ampèrewaarde (AMPS of A) van elk apparaat te bepalen.
- Plaats de monitor in de buurt van een stopcontact dat gemakkelijk bereikbaar is. Koppel de monitor los door de stekker stevig vast te nemen en uit het stopcontact te trekken. Koppel de monitor nooit los door aan het snoer te trekken.
- Schakel de monitor uit wanneer deze niet in gebruik is en gebruik een schermbeveiliging. Hierdoor kan de levensduur van de monitor aanzienlijk worden verlengd.



OPMERKING: Monitoren met 'inbranding' vallen niet onder de HP garantie.

- Blokkeer de sleuven en openingen van de kast niet of druk er geen voorwerpen in. Deze openingen zorgen voor ventilatie.
- Laat de monitor niet vallen en plaats deze niet op een onstabiele ondergrond.
- Plaats niets op het netsnoer. Stap niet op het snoer.
- Plaats de monitor in een goed geventileerde ruimte, uit de buurt van overmatige hitte, licht of vocht.

De monitor reinigen



Gebruik deze instructies als uw monitor moet worden gereinigd.

1. Schakel de monitor uit en haal de stekker van het netsnoer uit het stopcontact.
2. Koppel alle externe apparaten los.
3. Stof de monitor af door het scherm en de behuizing schoon te vegen met een zachte, schone doek.



VOORZICHTIG: Spuit nooit reinigingsmiddel rechtstreeks op het scherm. Zo voorkomt u dat het in de behuizing dringt en de elektronica beschadigt. Als er water in de ventilatieopeningen of andere

openingen terechtkomt, kan dit schade aan de monitor veroorzaken. Bescherm uw monitor: raadpleeg de gebruikershandleiding voor reinigingsprocedures of ga naar <http://www.hp.com/support> en zoek naar Uw computer reinigen.

-  **BELANGRIJK:** Gebruik voor het reinigen van het scherm of de behuizing van de monitor geen reinigingsmiddelen op petroleumbasis, zoals benzeen, thinner of andere vluchtige stoffen. Deze chemicaliën kunnen de monitor beschadigen.
 -  **BELANGRIJK:** Bevochtig een doek met het reinigingsmiddel en veeg het scherm voorzichtig schoon. De doek moet vochtig zijn, maar mag niet te nat zijn. Laat de monitor aan de lucht drogen voordat u hem gebruikt.
-

4. Nadat u het stof en vuil hebt verwijderd, kunt u de oppervlakken ook met een ontsmettingsmiddel reinigen. Het reinigen van oppervlakken, gevolgd door een ontsmetting, wordt door de Wereldgezondheidsorganisatie (WHO) aanbevolen als beste praktijk om de verspreiding van virale aandoeningen van de luchtwegen en schadelijke bacteriën te voorkomen. Een ontsmettingsmiddel dat binnen de reinigingsrichtlijnen van HP valt, is een alcoholoplossing die bestaat uit 70% isopropylalcohol en 30% water. Deze oplossing staat ook bekend als ontsmettingsalcohol en is in de meeste winkels verkrijgbaar.

De monitor verzenden

Bewaar de originele verpakking. U kunt deze in de toekomst nodig hebben als u de monitor verzendt of als u verhuist.

A Technische specificaties

Dit gedeelte bevat technische specificaties voor de fysische aspecten van uw monitor, zoals het gewicht en de weergavegrootte, evenals de vereiste omgevingsomstandigheden en voedingsbronnen.

Alle specificaties vertegenwoordigen de normale specificaties die zijn verstrekt door de fabrikanten van onderdelen voor HP; de werkelijke prestaties kunnen variëren en zijn mogelijk hoger of lager.



OPMERKING: Ga voor de nieuwste specificaties of aanvullende specificaties voor dit apparaat naar <http://www.hp.com/go/quickspecs/> en zoek naar uw monitormodel om de modelspecifieke QuickSpecs te zoeken.

Specificaties van het model 60,5 cm (23,8 inch) (FHD)

Dit gedeelte bevat specificaties van uw monitor.

Tabel A-1 Technische specificaties

Specificatie	Metrisch	Verenigde Staten
Beeldscherm, breedbeeld	60,5 cm	23,8 inch
Type	IPS	
Zichtbaar schermbeeld	60,47 cm diagonaal	23,81 inch diagonaal
Maximaal gewicht (zonder verpakking)	5,93 kg	13,07 lbs
Afmetingen (inclusief voet)		
Hoogte (hoogste stand)	50,32 cm	19,81 inch
Hoogte (laagste stand)	35,32 cm	13,91 inch
Diepte	18,95 cm	7,46 inch
Breedte	53,94 cm	21,24 inch
Kantelen	-5° tot 23°	
Draaien	±45°	
Roteren	±90°	
Vereisten omgevingstemperatuur		
Bedrijfstemperatuur	5°C tot 35°C	41°F tot 95°F
Opslagtemperatuur	-40°C tot 65°C	-40°F tot 149°F
Opslagvochtigheid	5% tot 95% (niet-condenserend)	
Voedingsbron	100 tot 240 V wisselstroom, 2,5 A, 50 tot 60 Hz	
Ingangsterminal	Eén HDMI-poort, één DisplayPort-poort en één USB Type-C-Alt-modus DP-poort	

Specificaties van het model 68,6 cm (27 inch) (QHD)

Dit gedeelte bevat specificaties van uw monitor.

Tabel A-2 Technische specificaties

Specificatie	Metrisch	Verenigde Staten
Beeldscherm, breedbeeld	68,6 cm	27,0 inch
Type	IPS	
Zichtbaar schermbeeld	68,47 cm diagonaal	27,00 inch diagonaal
Maximaal gewicht (zonder verpakking)	7,20 kg	15,87 lbs
Afmetingen (zonder verpakking met standaard)		
Hoogte (hoogste stand)	54,38 cm	21,41 inch
Hoogte (laagste stand)	39,38 cm	15,50 inch
Diepte	20,70 cm	8,15 inch
Breedte	61,34 cm	24,15 inch
Kantelen	-5° tot 20°	
Draaien	±45°	
Roteren	±90°	
Vereisten omgevingstemperatuur		
Bedrijfstemperatuur	5°C tot 35°C	41°F tot 95°F
Opslagtemperatuur	-40°C tot 65°C	-40°F tot 149°F
Opslagvochtigheid	5% tot 95% (niet-condenserend)	
Voedingsbron	100 tot 240 V wisselstroom, 2,5 A, 50 tot 60 Hz	
Video-ingangsterminal	Eén HDMI-poort, één DisplayPort-poort en één USB Type-C-Alt-modus DP-poort	

Vooraf ingestelde beeldschermresoluties

De volgende schermresoluties worden het meest gebruikt en worden in de fabriek als standaard ingesteld. De vooraf ingestelde schermstanden worden automatisch herkend en worden in de juiste grootte en op de juiste positie weergegeven.

Model 60,5 cm (23,8 inch) (FHD)

Dit gedeelte bevat vooraf ingestelde beeldschermresoluties en vooraf ingestelde timingresoluties.

Tabel A-3 Vooraf ingestelde beeldschermresoluties

Schermstand	Pixels	Horz. freq. (kHz)	Vert. freq. (Hz)
1	640 × 480	31,469	59,940

Tabel A-3 Vooraf ingestelde beeldschermresoluties (vervolg)

Scherms tand	Pixels	Horz. freq. (kHz)	Vert. freq. (Hz)
2	640 × 480	37,500	75,000
3	720 × 400	31,469	70,087
4	800 × 600	37,879	60,317
5	800 × 600	46,875	75,000
6	1024 × 768	48,363	60,004
7	1024 × 768	60,023	75,029
8	1280 × 720	45,000	60,000
9	1280 × 800	49,702	59,810
10	1280 × 1024	63,981	60,020
11	1280 × 1024	79,976	75,025
12	1440 × 900	55,935	59,887
13	1600 × 900	60,000	60,000
14	1680 × 1050	65,290	59,954
15	1920 × 1080	67,500	60,000
16	1920 × 1080	83,955	75,027
17	1920 × 1080	112,50	100,000

Model 68,6 cm (27 inch) (QHD)

Dit gedeelte bevat vooraf ingestelde beeldschermresoluties en vooraf ingestelde timingresoluties.

Tabel A-4 Vooraf ingestelde beeldschermresoluties

Scherms tand	Pixels	Horz. freq. (kHz)	Vert. freq. (Hz)
1	640 × 480	31,469	59,940
2	640 × 480	37,500	75,000
3	720 × 400	31,469	70,087
4	800 × 600	37,879	60,317
5	800 × 600	46,875	75,000
6	1024 × 768	48,363	60,004
7	1024 × 768	60,023	75,029
8	1280 × 720	45,000	60,000
9	1280 × 800	49,702	59,810
10	1280 × 1024	63,981	60,020
11	1280 × 1024	79,976	75,025

Tabel A-4 Vooraf ingestelde beeldschermresoluties (vervolg)

Scherms stand	Pixels	Horz. freq. (kHz)	Vert. freq. (Hz)
12	1440 × 900	55,935	59,987
13	1600 × 900	60,000	60,000
14	1680 × 1050	65,290	59,954
15	1920 × 1080	67,500	60,000
16	1920 × 1080	83,955	75,027
17	1920 × 1080	112,500	100,000
18	1920 × 1200	74,038	59,950
19	1920 × 1200	74,556	59,885
20	2560 × 1440	111,788	74,925
21	2560 × 1440	150,849	99,900

Video-indelingen in high-definition

Dit gedeelte bevat video-indelingen in high-definition.

Tabel A-5 Video-indelingen in high-definition

Scherms stand	Timingna am	Pixels	Horz. freq. (kHz)	Vert. freq. (Hz)
1	480p	640 × 480	31,469	60,000
2	480p	720 × 480	31,469	60,000
3	576p	720 × 576	31,250	50,000
4	720p50	1280 × 720	37,500	50,000
5	720p60	1280 × 720	45,000	60,000
6	720p100	1280 × 720	75,000	100,000
7	1080p50	1920 × 1080	56,250	50,000
8	1080p60	1920 × 1080	67,500	60,000
9	1080p100	1920 × 1080	112,500	100,000

Energiebesparingsfunctie

Deze monitor ondersteunt een energiespaarstand.

De energiespaarstand wordt ingeschakeld wanneer de monitor detecteert dat geen horizontaal of verticaal synchronisatiesignaal aanwezig is. Zodra de monitor de afwezigheid van een of meer synchronisatiesignalen detecteert, wordt het scherm gewist en de achtergrondverlichting uitgeschakeld. Het aan/uit-lampje brandt nu oranje. In de energiespaarstand verbruikt de monitor minder dan 0,5 watt aan vermogen. Er is een korte opwarmingsperiode alvorens de monitor terugkeert naar de normale werkingsstatus.

Raadpleeg de handleiding bij de computer voor informatie over het instellen van de energiebesparingsmodus (ook wel 'voorziening voor energiebeheer' genoemd).



OPMERKING: De energiebesparingsfunctie werkt alleen wanneer de monitor is aangesloten op een computer die over een energiebesparingsfunctie beschikt.

Met behulp van de slaapstandtimerfunctie van de monitor kunt u instellen dat de monitor na een bepaalde tijd automatisch overschakelt naar de energiespaarstand. Wanneer de slaapstandtimerfunctie van de monitor de energiebesparende stand activeert, knippert het aan/uitlampje oranje.

B Toegankelijkheid

HP heeft als doel producten, services en informatie te ontwerpen, te produceren en op de markt te brengen die iedereen overal kan gebruiken, hetzij op zelfstandige basis of met behulp van apparaten of applicaties van derden met ondersteunende technologie.

HP en toegankelijkheid

Diversiteit, integratie en werk/leven zit in het DNA van HP en wordt weerspiegeld in alles wat HP maakt. HP streeft naar een inclusieve omgeving gericht op het verbinden mensen met de kracht van technologie over de hele wereld.

De technologische hulpmiddelen vinden die u nodig hebt

Technologie opent voor u nieuwe deuren. Met ondersteunende technologieën worden barrières verwijderd en kunt u thuis, op het werk en in de gemeenschap onafhankelijk creëren. Ondersteunende technologieën helpen de functionele mogelijkheden van elektronische en informatietechnologie te vergroten, te onderhouden en te verbeteren.

Zie [De beste ondersteunende technologie vinden op pagina 40](#) voor meer informatie.

De toezegging van HP

HP zet zich ervoor in om producten en diensten aan te bieden die toegankelijk zijn voor mensen met een handicap. Deze verbintenis ondersteunt de diversiteitsdoelstellingen van HP en zorgt ervoor dat de voordelen van technologie voor iedereen beschikbaar zijn.

De doelstelling van HP op het gebied van toegankelijkheid is het ontwerpen, produceren en op de markt brengen van producten en diensten die door iedereen gebruikt kunnen worden, waaronder ook mensen met een handicap. Dit kan op basis van een autonoom systeem zijn of met behulp van de juiste assistieve apparaten.

Om dat doel te bereiken, zijn met dit toegankelijkheidsbeleid zeven hoofddoelen vastgesteld om de acties van HP te sturen. Van alle HP managers en werknemers wordt verwacht dat ze deze doelstellingen en de implementatie ervan ondersteunen in overeenstemming met hun rollen en verantwoordelijkheden:

- Verhogen van het bewustzijn van problemen met de toegankelijkheid binnen HP en medewerkers de training bieden die ze nodig hebben om toegankelijke producten en diensten te ontwerpen, te produceren, op de markt te brengen en te leveren.
- Ontwikkelen van richtlijnen inzake toegankelijkheid voor producten en diensten en productontwikkelingsgroepen verantwoordelijk houden voor het implementeren van deze richtlijnen waar dit concurrerend, technisch en economisch haalbaar is.
- Mensen met een handicap betrekken bij het ontwikkelen van richtlijnen inzake toegankelijkheid en bij het ontwerpen en testen van producten en diensten.
- Documenteren van toegankelijkheidsfuncties en informatie over HP producten en diensten in een toegankelijke vorm openbaar beschikbaar stellen.

- Relaties tot stand brengen met toonaangevende ondersteunende technologie en leveranciers van oplossingen.
- Ondersteunen van intern en extern onderzoek en ontwikkeling waarmee de ondersteunende technologie die voor HP producten en diensten relevant is, verbeterd zal worden.
- Ondersteunen van en bijdragen aan normen en richtlijnen voor toegankelijkheid in de sector.

International Association of Accessibility Professionals (IAAP)

IAAP is een vereniging zonder winstoogmerk die zich richt op bevordering van het vak van toegankelijkheid via netwerken, onderwijs en certificering. Het doel is professionals op het gebied van toegankelijkheid te helpen bij het ontwikkelen en stimuleren van hun carrière en organisaties beter in staat te stellen toegankelijkheid te integreren in hun producten en infrastructuur.

HP is een van de oprichters en heeft zich aangesloten bij andere organisaties om de toegankelijkheid te verbeteren. Deze toezegging ondersteunt de doelstelling van HP om producten en diensten te ontwerpen, te produceren en op de markt te brengen die effectief door mensen met een handicap kunnen worden gebruikt.

IAAP maakt het vak sterk door personen, studenten en organisaties wereldwijd met elkaar te verbinden om van elkaar te leren. Als u meer wilt weten, ga dan naar de online community op <http://www.accessibilityassociation.org>, meld u aan voor nieuwsbrieven en lees meer over lidmaatschapsopties.

De beste ondersteunende technologie vinden

Iedereen, inclusief mensen met een handicap of leeftijdsgebonden beperking, moet in staat zijn om met behulp van technologie te communiceren, zich uit te drukken en verbinding te maken met de wereld. HP streeft naar meer bewustzijn op het gebied van toegankelijkheid bij HP, bij onze klanten en bij onze partners.

Of het nu gaat om grote lettertypen die gemakkelijk leesbaar zijn, spraakherkenning waarmee u uw handen rust kunt geven of een andere ondersteunende technologie voor uw specifieke situatie, dankzij de vele verschillende ondersteunende technologieën zijn HP producten eenvoudig te gebruiken. Hoe kiest u?

Uw behoeften evalueren

Technologie opent voor u nieuwe deuren. Met ondersteunende technologieën worden barrières verwijderd en kunt u thuis, op het werk en in de gemeenschap onafhankelijk creëren. Ondersteunende technologieën helpen de functionele mogelijkheden van elektronische en informatietechnologie te vergroten, te onderhouden en te verbeteren.

U kunt uit vele producten met ondersteunende technologieën kiezen. Met ondersteunende technologieën moet u verschillende producten kunnen evalueren, uw vragen kunnen beantwoorden en uw selectie van de beste oplossing voor uw situatie kunnen vergemakkelijken. U zult merken dat professionals die gekwalificeerd zijn om ondersteunende technologieën te evalueren uit vele gebieden afkomstig zijn, inclusief diegenen die een licentie hebben of gecertificeerd zijn in fysiotherapie, ergotherapie, spraak-/taalpathologie en andere expertisegebieden. Anderen, die niet gecertificeerd zijn of geen licentie hebben, kunnen ook evaluatie-informatie bieden. U wilt mogelijk vragen stellen over de ervaring van de persoon, de expertise en kosten om te bepalen of deze professionals geschikt zijn voor uw behoeften.

Toegankelijkheid voor HP producten

Deze koppelingen bieden informatie over toegankelijkheidsfuncties en ondersteunende technologie, indien van toepassing en beschikbaar in uw land of regio, die bij verschillende HP producten zijn meegeleverd. Deze bronnen helpen u bij het selecteren van de specifieke functies met ondersteunende technologie en producten die passen bij uw situatie.

- HP Aging & Accessibility: Ga naar <http://www.hp.com> en typ Toegankelijkheid in het zoekvak. Selecteer **Office of Aging and Accessibility**.
- HP computers: Voor Windows-producten gaat u naar <http://www.hp.com/support> en typt u `Windows-toegankelijkheidsopties` in het zoekvak **Onze kennisbibliotheek doorzoeken**. Selecteer het gewenste besturingssysteem in de resultaten.
- HP Shopping, randapparatuur voor HP producten: Ga naar <http://store.hp.com>, selecteer **Winkelen** en selecteer vervolgens **Monitoren** of **Accessoires**.

Zie [Contact opnemen met ondersteuning op pagina 45](#) als u extra ondersteuning nodig hebt met de toegankelijkheidsfuncties van uw HP product.

Extra koppelingen naar externe partners en leveranciers die extra hulp kunnen bieden:

- [Informatie over toegankelijkheid van Microsoft \(Windows en Microsoft Office\)](#)
- [Informatie over toegankelijkheid van Google-producten \(Android, Chrome, Google-apps\)](#)

Toegankelijkheidsfuncties van de monitor (alleen bepaalde producten/regio's)

Met HP monitoren kunt u rechtstreeks vanaf uw monitor beeldscherminstellingen zoeken en configureren, zonder dat u een extern apparaat, zoals een computer, hoeft te gebruiken, met behulp van meerdere soorten toegankelijkheidsverbeteringen.

Ingebouwde toegankelijkheidsfuncties

De volgende toegankelijkheidsfuncties zijn ingebouwd in de monitor.

- Fysieke knoppen of een joystick die aangeraakt kunnen worden.
- Labels met fysieke knoppen of joystick die worden weergegeven op het scherm.
- Menu met scherminstellingen
 - Menu-items, tekst en elementen hebben een contrastverhouding van 4,5:1 (of hoger).
 - De focus-indicatie is meegeleverd.

Wat is de toegankelijkheidsmodus?

In de toegankelijkheidsmodus kunt u audionavigatie gebruiken en items op het scherm vergroten.

Wanneer u de toegankelijkheidsmodus inschakelt, worden de volgende aanpassingen uitgevoerd:

- De time-outinstelling voor het menu wordt ingesteld op de maximale duur van 60 seconden (standaard is 30 seconden).

- De taal wordt ingesteld op Engels, de enige taal die momenteel wordt ondersteund in de toegankelijkheidsmodus. Wanneer de toegankelijkheidsmodus is uitgeschakeld, wordt de vorige taal gebruikt.
- Op FHD-monitoren wordt het schermmenu ingesteld op een vaste positie in het kwadrant rechtsonder op het scherm.
- Menuopties, tekst en andere elementen hebben een contrastverhouding van 4,5:1 of hoger.
- Tekst wordt vergroot tot een tekengrootte van 4,8 mm of groter.

Hoe schakelt u de toegankelijkheidsmodus in of uit?

Schakel de toegankelijkheidsmodus in of uit met behulp van de fysieke bedieningselementen van de monitor of het schermmenu.

- Houd op een monitor met een joystick het midden van het joystick vier seconden ingedrukt om de toegankelijkheidsmodus in of uit te schakelen.

Als de toegankelijkheidsmodus is ingeschakeld met een fysieke knop, wordt een bericht weergegeven dat de toegankelijkheidsmodus is ingeschakeld. Als de toegankelijkheidsmodus is uitgeschakeld met een fysieke knop, wordt een bericht weergegeven dat de toegankelijkheidsmodus is uitgeschakeld.

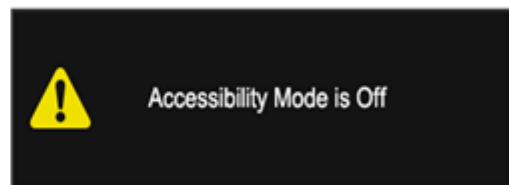
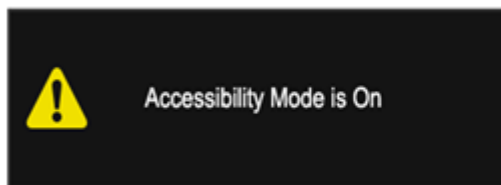

- Het schermmenu gebruiken
 - Als u de toegankelijkheidsmodus wilt inschakelen, stelt u de taal in op Engels en selecteert u **Management** (Beheer) > **Accessibility** (Toegankelijkheid) > **On** (Aan).
 - Als u de toegankelijkheidsmodus wilt uitschakelen, selecteert u **Management** (Beheer) > **Accessibility** (Toegankelijkheid) > **Off** (Uit).

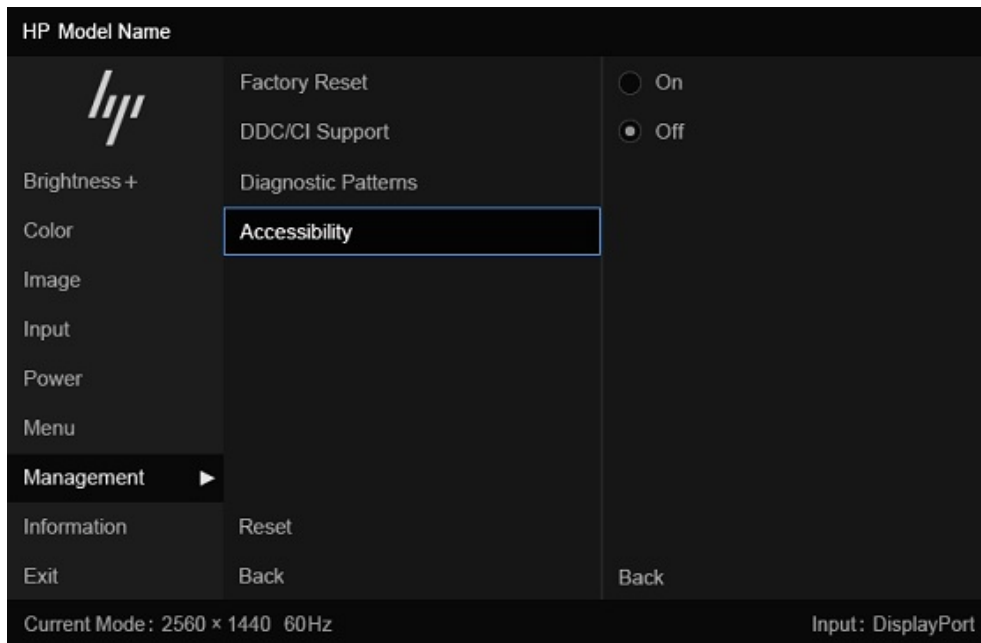

Normen en wetgeving

Landen wereldwijd implementeren voorschriften om de toegang tot producten en services voor mensen met een handicap te verbeteren. Deze voorschriften zijn van oudsher van toepassing op producten en services op het gebied van telecommunicatie, pc's en printers met bepaalde voorzieningen voor communicatie en videoweergave, de bijbehorende gebruikersdocumentatie en hun klantenondersteuning.

Normen

De US Access Board heeft Sectie 508 van de FAR-normen (Federal Acquisition Regulation) opgesteld als richtlijn voor toegang tot informatie- en communicatietechnologie (ICT) voor mensen met een lichamelijke, zintuiglijke of cognitieve handicap.

De normen bevatten technische criteria die specifiek zijn voor verschillende soorten technologieën, evenals op prestaties gebaseerde vereisten die gericht zijn op de functionele mogelijkheden van producten die hieronder vallen. Specifieke criteria zijn van toepassing op softwaretoepassingen en besturingssystemen, webgebaseerde informatie en toepassingen, computers, telecommunicatieproducten, video en multimedia en op zichzelf staande gesloten producten.

Mandaat 376 - EN 301 549

De Europese Unie heeft de norm EN 301 549 opgesteld binnen Mandaat 376 als een online toolkit voor openbare aanbestedingen van ICT-producten. De norm specificeert de vereisten betreffende toegankelijkheid die van toepassing zijn op ICT-producten en -diensten, met een beschrijving van de testprocedures en evaluatiemethodologie voor elke vereiste.

Web Content Accessibility Guidelines (WCAG)

Met de Web Content Accessibility Guidelines (WCAG) van het Web Accessibility Initiative (WAI) van W3C kunnen webontwerpers en -ontwikkelaars sites maken die beter voldoen aan de behoeften van mensen met een handicap of leeftijdsgebonden beperkingen.

WCAG bevordert de toegankelijkheid van alle webinhoud (tekst, afbeeldingen, audio en video) en webtoepassingen. WCAG kan nauwkeurig worden getest, is gemakkelijk te begrijpen en te gebruiken en biedt webontwikkelaars flexibiliteit voor innovatie. WCAG 2.0 is ook goedgekeurd als [ISO/IEC 40500:2012](#).

WCAG richt zich specifiek op belemmeringen voor internettoegang die mensen met een visuele, auditieve, fysieke, cognitieve of neurologische handicap ervaren en door oudere internetgebruikers met toegankelijkheidsbehoeften. WCAG 2.0 biedt kenmerken voor toegankelijke inhoud:

- **Waarneembaar** (bijvoorbeeld door tekstalternatieven voor afbeeldingen, bijschriften voor audio, aanpassingsvermogen van de presentatie en kleurcontrast)
- **Werkbaar** (door toetsenbordtoegang, kleurcontrast, timing van invoer, vermijden van aanvallen en navigeerbaarheid)
- **Begrijpelijk** (door leesbaarheid, voorspelbaarheid en hulp bij invoer)
- **Robuust** (bijvoorbeeld door compatibiliteit met ondersteunende technologieën)

Wet- en regelgeving

Toegankelijkheid van IT en informatie is een gebied dat qua wetgeving steeds belangrijker is geworden.

De website [HP Policy Landscape](#) biedt informatie over belangrijke wetgeving, regelgeving en standaarden op de volgende locaties:

- Verenigde Staten
- Canada
- Europa
- Australië

Nuttige bronnen en koppelingen aangaande toegankelijkheid

De volgende organisaties, instellingen en resources zijn nuttige informatiebronnen voor mensen met een handicap of leeftijdsgebonden beperking.

 **OPMERKING:** Deze lijst is niet volledig. Deze organisaties worden alleen ter informatie aangeboden. HP aanvaardt geen verantwoordelijkheid voor informatie of contacten die u op internet tegenkomt. Vermelding op deze pagina impliceert geen goedkeuring door HP.

Organisaties

Dit zijn enkele van de vele organisaties die informatie verschaffen over functionele beperkingen en leeftijdsgebonden beperkingen.

- American Association of People with Disabilities (AAPD)
- The Association of Assistive Technology Act Programs (ATAP)
- Hearing Loss Association of America (HLAA)
- Information Technology Technical Assistance and Training Center (ITTATC)
- Lighthouse International
- National Association of the Deaf

- National Federation of the Blind
- Rehabilitation Engineering & Assistive Technology Society of North America (RESNA)
- Telecommunications for the Deaf and Hard of Hearing, Inc. (TDI)
- W3C Web Accessibility Initiative (WAI)

Onderwijsinstellingen

Veel onderwijsinstellingen, met inbegrip van deze voorbeelden, geven informatie over computergebruik door mensen met een handicap of leeftijdsgebonden beperking.

- California State University, Northridge, Center on Disabilities (CSUN)
- University of Wisconsin - Madison, Trace Center
- Computeraccommodatieprogramma University of Minnesota

Andere bronnen voor mensen met beperkingen

Veel resources, met inbegrip van deze voorbeelden, geven informatie over computergebruik door mensen met een handicap of leeftijdsgebonden beperking.

- Technisch assistentieprogramma ADA (Americans with Disabilities Act)
- ILO Global Business and Disability network
- EnableMart
- European Disability Forum
- Job Accommodation Network
- Microsoft Enable

Koppelingen van HP

Deze specifieke koppelingen van HP bieden informatie voor mensen met een handicap of leeftijdsgebonden beperking.

[HP Handleiding voor veiligheid en comfort](#)

[HP Sales publieke sector](#)

Contact opnemen met ondersteuning

HP biedt technische ondersteuning en hulp bij het gebruik van toegankelijkheidsopties voor klanten met een handicap.



OPMERKING: Ondersteuning is alleen in het Engels.

- Klanten die doof of hardhorend zijn en vragen hebben over technische ondersteuning of toegankelijkheid van HP producten:
 - Gebruik TRS/VRS/WebCapTel om (877) 656-7058 te bellen van maandag tot en met vrijdag, van 06.00 uur tot 21.00 uur Mountain Time.

- Klanten met andere beperkingen of leeftijdsgebonden beperkingen die vragen hebben over technische ondersteuning of toegankelijkheid van HP producten:
 - Bel (888) 259-5707 van maandag tot en met vrijdag, van 06.00 uur tot 21.00 uur Mountain Time.

Index

A

Aan de slag 2

B

bronnen, toegankelijkheid 44

C

connectoren 6
 DisplayPort 6
 energie 6

D

diagnostische gegevens 28
DisplayPort-connector 6

E

evaluatie
 toegankelijkheidsbehoefte
 n 40

H

HDMI-poort 6
HP Display Center 22
HP informatiebronnen 3
HP ondersteunend beleid 39
HP ondersteuning 3

I

International Association of
 Accessibility Professionals 40
interne diagnose 29

K

klantenondersteuning,
 toegankelijkheid 45

L

label 7

M

menuknop 5

N

netvoedingsconnector 6

normen en wetgeving,
 toegankelijkheid 43

O

onderdelen
 achterkant 6
 voorkant 5
onderdelen aan de achterkant 6
onderdelen aan de voorkant 5
ondersteunende technologie
 doel 39
 vinden 40
ondersteuning 3

P

poorten
 HDMI 6
 USB Type-C 6
problemen oplossen 28
productlabel 7
productnummer 7

S

schermmenuknop 5
serienummer 7

T

technische ondersteuning 3
telefonische ondersteuning
 bellen 3
toegankelijkheid 39, 41, 44, 45
Toegankelijkheidsnormen Artikel
 508 43

U

USB Type-C-poort 6

V

veiligheidsvoorschriften 2
vernieuwingsfrequentie 27
vertrouwd raken met de
 monitor 4

W

waarschuwingen 2

Z

zelftest 28