

# SAMSUNG

# GEBRUIKERSHANDLEIDING

---

HW-QS90H / HW-QS95H  
HW-QS95GH

Voor een volledige service, kunt u het product registreren op [www.samsung.com](http://www.samsung.com)  
Afbeeldingen en illustraties in de gebruikershandleiding dienen alleen ter referentie  
en kunnen afwijken van het daadwerkelijke product.

# Inhoud

<b>01</b>	<b>Veiligheidsinformatie</b>	<b>3</b>	<b>07</b>	<b>Een extern apparaat verbinden</b>	<b>13</b>
	VEILIGHEIDSWAARSCHUWINGEN .....	3		Via een HDMI-kabel verbinden .....	13
	Voorzorgsmaatregelen .....	3		Verbinden met een optische kabel .....	13
<b>02</b>	<b>De componenten controleren</b>	<b>4</b>	<b>08</b>	<b>Een mobiel apparaat verbinden</b>	<b>14</b>
<b>03</b>	<b>Productoverzicht</b>	<b>4</b>		Verbinden via Bluetooth .....	14
	Voorkant .....	4		Verbinden via Wi-Fi (draadloos netwerk) .....	15
	Achterkant .....	5		Groep afspelen gebruiken .....	15
<b>04</b>	<b>De afstandsbediening gebruiken</b>	<b>5</b>		Verbinden met Apple AirPlay .....	15
	Hoe de afstandsbediening gebruiken .....	5	<b>09</b>	<b>De Soundbar aan een wand bevestigen</b>	<b>16</b>
	Instellen van de  (geluidsregeling) .....	7		Vorzorgsmaatregelen bij installatie .....	16
	Uitvoerspecificaties voor elke geluidsmodus .....	8		Componenten voor wandmontage .....	16
	- Voor het gebruik van de soundbar .....	8	<b>10</b>	<b>De soundbar bovenop de tv-standaard installeren</b>	<b>17</b>
	- De subwoofer-luidspreker (SWA-9500S, optioneel) samen gebruiken ..	8		Componenten .....	17
	Het volume van de Soundbar regelen met de afstandsbediening van de tv .	8	<b>11</b>	<b>Software Update</b>	<b>18</b>
<b>05</b>	<b>De soundbar aansluiten op andere apparaten</b>	<b>9</b>		Automatische update .....	18
	De stroom en apparaten aansluiten .....	9		USB-update .....	18
	De draadloze set voor luidspreker achter van Samsung (afzonderlijk verkrijgbaar) met uw Soundbar verbinden .....	9		Reset .....	18
				Informatie over beveiligingsupdates .....	18
<b>06</b>	<b>Aansluiten met een tv</b>	<b>9</b>	<b>12</b>	<b>Probleemoplossing</b>	<b>19</b>
	Een tv aansluiten die HDMI ARC (Audio Return Channel) ondersteunt .....	9	<b>13</b>	<b>Licenties en overige informatie</b>	<b>20</b>
	Verbinden met een optische kabel .....	10			
	Verbinden via Bluetooth .....	10			
	Verbinden via Wi-Fi (draadloos netwerk) .....	11			
	De functie Q-Symphony gebruiken .....	12			
	SpaceFit Sound Pro gebruiken .....	12			

# 01 Veiligheidsinformatie







Het volgende geldt ook voor de subwoofer en surround-luidspreker-SET.

## VEILIGHEIDSWAARSCHUWINGEN

OM DE KANS OP EEN ELEKTRISCHE SCHOK TE VERKLEINEN MAG U DE BEHUIZING NIET VERWIJDEREN (OF DE ACHTERZIJDE).

ER BEVINDEN ZICH GEEN ONDERDELEN DIE DOOR DE GEBRUIKER KUNNEN WORDEN GEREPAREERD. LAAT REPARATIE EN ONDERHOUD OVER AAN GEKwalificeerd SERVICEPERSONEEL.

Zie onderstaande tabel voor een verklaring van symbolen die zich op uw Samsung-product kunnen bevinden.

 <b>VOORZICHTIG</b>  <b>RISICO OP ELEKTRISCHE SCHOK.</b> <b>NIET OPENEN.</b>	
	Dit symbool geeft aan dat de spanning binnen in het apparaat hoog is. Elk contact met onderdelen binnen in het product is gevaarlijk.
	Dit symbool geeft aan dat er belangrijke informatie over het gebruik en onderhoud is meegeleverd met dit product.
	Klasse II-product: Dit symbool geeft aan dat voor dit toestel geen veiligheidsaansluiting op aarde (massa) is vereist. Als dit symbool niet aanwezig is op een product met een stroomkabel, dan MOET het product een betrouwbare aansluiting op aarde (massa) hebben.
	Wisselspanning: Dit symbool geeft aan dat de nominale spanning wisselspanning is.
	Gelijkspanning: Dit symbool geeft aan dat de nominale spanning gelijkspanning is.
	Let op. Raadpleeg voor gebruik de instructies: Dit symbool geeft aan dat de gebruiker de gebruikershandleiding moet raadplegen voor meer informatie over de veiligheid.

## WAARSCHUWING

- Om het risico op brand of een elektrische schok te verminderen, mag dit apparaat niet worden blootgesteld aan regen of vocht.
- Gebruik geen vloeibare ontsmettingsmiddelen die chemicaliën bevatten, zoals muggenspray of luchtverfrisser, in de buurt van het product. Als stoom in contact komt met het oppervlak van het product of het product binnendringt, kan dit vlekken of storing veroorzaken.
- Voor spleten en andere plekken die niet grondig met een doek kunnen worden schoongemaakt, kunt u een zacht wattenstaafje, borstel of luchtblazer gebruiken om vuil te verwijderen.

## VOORZICHTIG

- OM ELEKTRISCHE SCHOKKEN TE VOORKOMEN, STEEKT U DE BREDE STEKKER IN DE BREDE GLEUF, DEZE MOET ER VOLLEDIG INGESTOKEN WORDEN.
- Dit apparaat moet altijd worden aangesloten op een stopcontact met een beschermende aardaansluiting.
- Om het apparaat van de stroom te halen, moet de stekker uit het stopcontact worden getrokken. Daarom moet deze stekker altijd goed bereikbaar zijn.
- Het apparaat mag niet worden blootgesteld aan druppels of spetters. Zet geen objecten met vloeistof, zoals vazen, op het apparaat.
- Om het apparaat volledig uit te schakelen, moet u de stekker uit het stopcontact halen. Daarom moet de stekker altijd gemakkelijk bereikbaar zijn.

## Voorzorgsmaatregelen

1. Zorg ervoor dat de wisselstroomvoorziening in uw huis voldoet aan de stroomvereisten die zijn vermeld op het identificatie-etiket op de onderkant van het product. Plaats het product horizontaal op een geschikt oppervlak (meubel) en laat voldoende ruimte rondom voor ventilatie (7-10 cm). Zorg ervoor dat de ventilatieopeningen niet zijn afgedekt. Plaats het apparaat niet op versterkers of andere apparaten die heel warm kunnen worden. Dit apparaat is ontworpen voor continu gebruik.  
Haal de stekker uit het stopcontact om het apparaat volledig uit te schakelen. Koppel het toestel los als u van plan bent om het voor een langere periode niet te gebruiken.
2. Trek bij onweer de stekker uit het stopcontact. Het apparaat kan beschadigd raken bij spanningspieken bij bliksem.
3. Stel het apparaat niet bloot aan direct zonlicht of andere warmtebronnen. Hierdoor kan het immers oververhit raken waardoor het niet meer naar behoren werkt.
4. Bescherm het product tegen vocht (bijv. vazen) en overmatige warmte (bijv. een open haard) of tegen apparatuur die sterke magnetische of elektrische velden veroorzaakt. Haal de stekker van het netsnoer uit het stopcontact als het apparaat niet naar behoren werkt. Het product is niet bedoeld voor industrieel gebruik. Het is alleen voor persoonlijk gebruik bedoeld. Er kan condens ontstaan als het product in een koude omgeving is bewaard. Als u het apparaat in de winter vervoert, wacht u ongeveer 2 uren tot het apparaat de kamertemperatuur heeft bereikt alvorens u het gebruikt.
5. De accu die voor dit product wordt gebruikt, bevat chemicaliën die schadelijk zijn voor het milieu. Gooi de accu niet bij het huishoudelijk afval. Stel de accu niet bloot aan overmatige warmte, direct zonlicht of vuur. Maak geen kortsluiting, demonteer de accu niet en zorg ervoor dat hij niet oververhit raakt.  
LET OP: Gevaar voor ontploffing als de accu niet op de correcte wijze wordt vervangen. Vervang alleen door hetzelfde of een gelijkwaardig type.

## 02 De componenten controleren

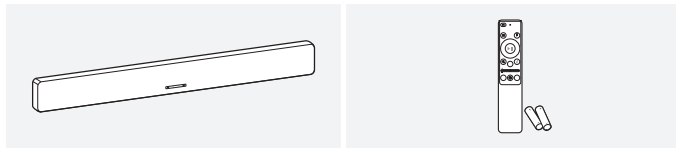

Soundbar

Afstandsbediening /  
Batterij (mogelijk niet in alle regio's  
verkrijgbaar)

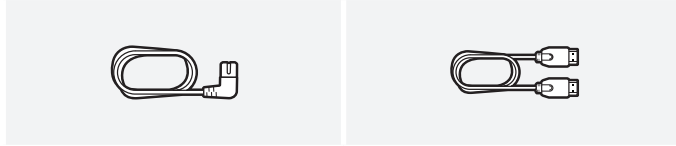

Voedingskabel

HDMI-kabel  
(Mogelijk niet aangeboden in sommige  
regio's)



Handleiding voor wandmontage

Schroefhouder

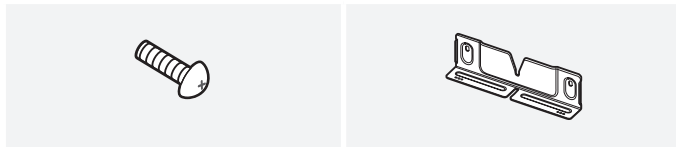

Schroef (M4 x L10) x 2

Wandmontagebeugel

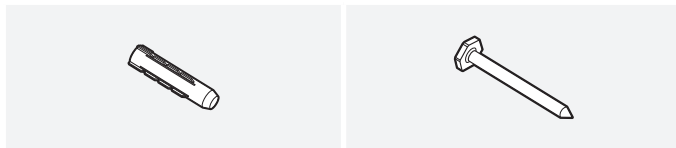

Houderanker x 2

Schroef voor wandmontage  
(M5 x L55) x 2

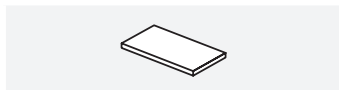

Rubberen voet x 4

- Afhankelijk van het model en de regio kunnen sommige onderdelen verschillen en mogelijk niet worden meegeleverd. (bijv. HDMI-kabel, batterijen, enz.)
- Raadpleeg het informatielabel op de achterzijde van het product voor meer informatie over het stroomverbruik en de voedingsspecificaties.
- Neem contact op met een servicecentrum of de klantenservice van Samsung om extra componenten of optionele kabels te kopen.
- Voor meer informatie over de wandmontage en rubberen voet, zie het gedeelte '[De Soundbar aan een wand bevestigen](#)'.
- Om het product te verbeteren, kunnen productontwerp, specificaties en app-interface zonder voorafgaande kennisgeving worden gewijzigd.
- De kleur en vorm van onderdelen kunnen afwijken van de afbeelding.

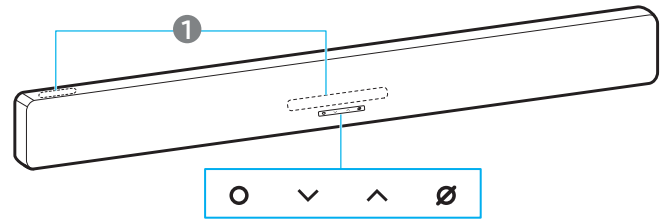

## 03 Productoverzicht

### Voorkant



\* De oriëntatie van de productafbeelding is gebaseerd op de standaardnorm voor wandmontage.

	<p><b>Ledlampje</b></p> <ul style="list-style-type: none"> <li>Het ledlampje kan knipperen, aangaan of van kleur veranderen, afhankelijk van de huidige modus of status. De kleur en het aantal ledlampjes geven de actieve modi als volgt weer.</li> <li>De veelkleurige led wisselt tussen wit, turkoois, groen, rood of blauw afhankelijk van de modus of status.</li> </ul> <table border="1"> <tr> <td></td> <td></td> <td></td> <td></td> <td></td> </tr> <tr> <td>Witte led</td> <td>Witte led</td> <td>Veelkleurige led</td> <td>Witte led</td> <td>Witte led</td> </tr> </table> <p>1</p> <ul style="list-style-type: none"> <li>Afhankelijk van de installatierichting kan het zijn dat het ledlampje slechts aan één kant oplicht.</li> </ul> <p>[Bij wandmontage]</p> <p>[Bij tafelmontage]</p>						Witte led	Witte led	Veelkleurige led	Witte led	Witte led
Witte led	Witte led	Veelkleurige led	Witte led	Witte led							
	<p><b>(Volume) Knop</b></p> <p>Hiermee past u het volume aan.</p>										
	<p><b>(Multi) Knop</b></p> <ul style="list-style-type: none"> <li>In Stand-by-modus kunt u de soundbar inschakelen door op de knop  te drukken.</li> <li>U kunt de invoerbron wijzigen door op de knop  te drukken.</li> </ul> <table border="1"> <tr> <td><b>Ledlampje</b></td> <td></td> </tr> <tr> <td>  Wit Aan → Uit                 </td> <td><b>TV ARC of eARC</b></td> </tr> <tr> <td>  Wit Aan → Uit                 </td> <td><b>HDMI</b></td> </tr> <tr> <td>  Wit Aan → Uit                 </td> <td><b>Bluetooth</b></td> </tr> </table>	<b>Ledlampje</b>		 Wit Aan → Uit	<b>TV ARC of eARC</b>	 Wit Aan → Uit	<b>HDMI</b>	 Wit Aan → Uit	<b>Bluetooth</b>		
<b>Ledlampje</b>											
 Wit Aan → Uit	<b>TV ARC of eARC</b>										
 Wit Aan → Uit	<b>HDMI</b>										
 Wit Aan → Uit	<b>Bluetooth</b>										

ø	<b>(Microfoon) Knop</b>										
	<ul style="list-style-type: none"> <li>Druk op de knop ø (Microfoon) om de microfoon in of uit te schakelen.</li> <li>Als de microfoon is uitgeschakeld, wordt het led-lampje rood.</li> <li>Houd de knop ø (Microfoon) boven op de soundbar 3 seconden of langer ingedrukt om over te schakelen naar de modus Bluetooth.</li> </ul>										
	<table border="1"> <tr> <th>Ledlampje</th> <th></th> </tr> <tr> <td>○ ○ ● ○ ○</td> <td>Microfoon uit</td> </tr> <tr> <td>Rood Aan</td> <td></td> </tr> <tr> <td>○ ○ ○ ○ ○</td> <td>Microfoon aan</td> </tr> <tr> <td>Rood uit</td> <td></td> </tr> </table>	Ledlampje		○ ○ ● ○ ○	Microfoon uit	Rood Aan		○ ○ ○ ○ ○	Microfoon aan	Rood uit	
Ledlampje											
○ ○ ● ○ ○	Microfoon uit										
Rood Aan											
○ ○ ○ ○ ○	Microfoon aan										
Rood uit											

- Wanneer u de soundbar inschakelt, kan het 4 tot 5 seconden duren voordat het geluid begint.
- Als er zowel via de tv als via de soundbar audio wordt afgespeeld, opent u het menu [Audio-instellingen](#) van de tv en selecteert u [Externe luidspreker](#) in plaats van tv-luidspreker.

## Achterkant

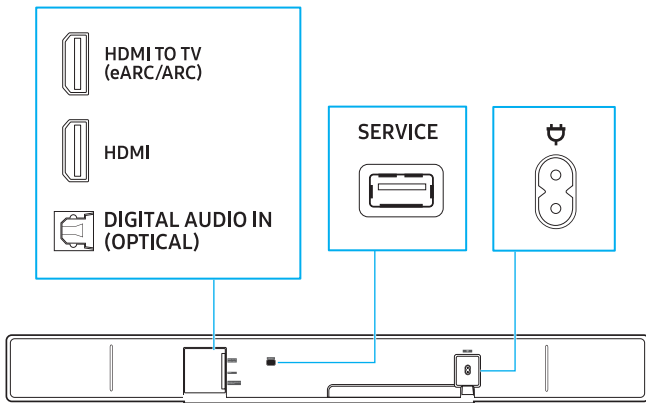

<b>DIGITAL AUDIO IN (OPTICAL)</b>	Aansluiten op een digitale (optische) uitgang van een tv of extern apparaat. (Zie het gedeelte ' <a href="#">Verbinden met een optische kabel</a> '.)
<b>SERVICE</b>	Gebruik deze poort om firmware via USB bij te werken.
<b>HDMI TO TV (eARC/ARC)</b>	Gebruik deze HDMI-poort om verbinding te maken met een tv. (Zie het gedeelte ' <a href="#">Een tv aansluiten die HDMI ARC (Audio Return Channel) ondersteunt</a> '.)
<b>HDMI</b>	Deze poort wordt gebruikt voor het aansluiten van een HDMI-kabel om digitale video en audio gelijktijdig te verzenden. Sluit aan op een HDMI-uitgang van externe apparaten. (Zie het gedeelte ' <a href="#">Via een HDMI-kabel verbinden</a> '.)
	Sluit de stroomkabel aan op deze stroompoort. (Zie het gedeelte ' <a href="#">De stroom en apparaten aansluiten</a> '.)

# 04 De afstandsbediening gebruiken

## Hoe de afstandsbediening gebruiken

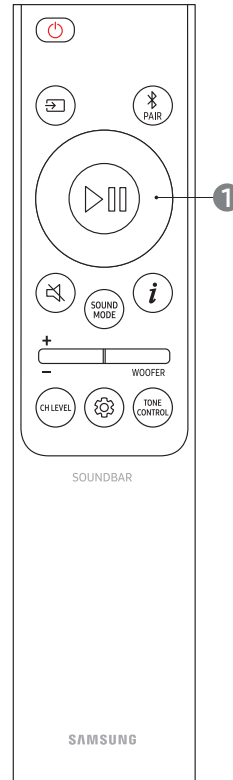





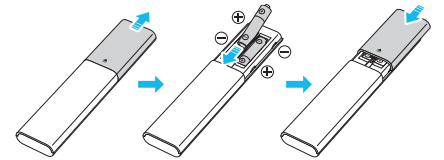





































### Batterijen installeren (AAA batterij X 2)

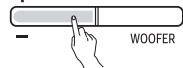

Schuif het batterijklepje in de richting van de pijl totdat het volledig verwijderd is. Nadat u de batterijen (1,5V, AAA) in de juiste richting hebt geplaatst, schuift u het batterijklepje in de richting van de pijl op de afstandsbediening.



 (Stroom)	Hiermee schakelt u de soundbar in of uit.	
	De soundbar wordt automatisch uitgeschakeld in de volgende situaties. (Energiebesparende modus)	
	<ul style="list-style-type: none"> <li><b>TV ARC, HDMI, Wi-Fi, Bluetooth, DIGITAL AUDIO IN</b>-modus: 18 minuten of langer geen audiosignaal ingevoerd</li> <li>In het geval van <b>Bluetooth</b> werkt het niet als het is aangesloten op een ander apparaat, zelfs als er geen invoer is van een audiosignaal.</li> </ul>	
	<b>Ledlampje</b>	<b>Status</b>
	○ ○ ● ○ ○ Cyaan knipperend x1	Aan
	○ ○ ● ○ ○ Rood knipperend x3	Uit

 (Bron)	<ul style="list-style-type: none"> <li>U kunt het apparaat kiezen dat op de soundbar is aangesloten.</li> <li>Spraakfeedback in- of uitschakelen</li> </ul> <p>U kunt spraakfeedback aan- of uitschakelen. Terwijl de soundbar is uitgeschakeld (in stand-bymodus), houdt u de knop  (Bron) op de afstandsbediening 5 seconden ingedrukt.</p> <p>Wanneer u de instellingen voor spraakfeedback wijzigt, verandert het ledlampje.</p> <table border="1" data-bbox="245 371 745 600"> <thead> <tr> <th>Ledlampje</th> <th>Status</th> </tr> </thead> <tbody> <tr> <td>             Cyaan knipperend x1         </td> <td>Aan</td> </tr> <tr> <td>             Wit knipperend x1         </td> <td>Uit</td> </tr> </tbody> </table>	Ledlampje	Status	 Cyaan knipperend x1	Aan	 Wit knipperend x1	Uit
Ledlampje	Status						
 Cyaan knipperend x1	Aan						
 Wit knipperend x1	Uit						
 (Bluetooth-verbinding)	<p>Hiermee wordt de soundbar in de Bluetooth-koppelmodus gezet. Druk op deze knop om het ledlampje als volgt te wijzigen:</p> <ul style="list-style-type: none"> <li>De meerkleurige led verandert opeenvolgend van <b>Rood</b> → <b>Groen</b> → <b>Blauw</b> totdat de koppeling is voltooid.</li> </ul> <table border="1" data-bbox="245 761 745 1064"> <thead> <tr> <th>Ledlampje</th> <th>Status</th> </tr> </thead> <tbody> <tr> <td>             Rood → Groen → Blauw knipperend         </td> <td>Koppelen</td> </tr> <tr> <td>             Cyaan knipperend x3         </td> <td>Verbinding gelukt</td> </tr> </tbody> </table> <p> <b>Ready to connect by Bluetooth.</b></p>	Ledlampje	Status	 Rood → Groen → Blauw knipperend	Koppelen	 Cyaan knipperend x3	Verbinding gelukt
Ledlampje	Status						
 Rood → Groen → Blauw knipperend	Koppelen						
 Cyaan knipperend x3	Verbinding gelukt						
 (Omhoog/Omlaag/Links/Rechts)	<p>Gebruik de knoppen <b>Omhoog/Omlaag/Linker/Rechter</b> om fijnafstellingen te maken.</p> <ul style="list-style-type: none"> <li><b>Een nummer overslaan</b> Druk op de <b>Rechter</b>knop om naar het volgende nummer te gaan. Druk op de <b>Linker</b>knop om naar het vorige nummer te gaan.</li> </ul>						
 (Afspelen/Pauzeren)	<p>Start of pauzeert het afspelen.</p>						
 (Dempen)	<p>Druk op de knop  <b>Dempen</b> om de soundbar te dempen. Druk nogmaals om het dempen op te heffen.</p> <table border="1" data-bbox="245 1496 745 1630"> <thead> <tr> <th>Ledlampje</th> </tr> </thead> <tbody> <tr> <td>             Wit knipperend         </td> </tr> </tbody> </table>	Ledlampje	 Wit knipperend				
Ledlampje							
 Wit knipperend							

 (Geluidmodus)	<p>Selecteer de gewenste geluidsmodus tussen <b>Surround</b>, <b>Game pro</b>, <b>Standaard</b>, en <b>AI Aanpasbaar geluid</b>.</p> <ul style="list-style-type: none"> <li><b>Surround</b> Surround sound zal geactiveerd worden.</li> <li><b>Game pro</b> Deze modus is geoptimaliseerd voor gaming en biedt een intensere geluidservaring.</li> <li><b>Standaard</b> Het originele geluid wordt afgespeeld.</li> <li><b>AI Aanpasbaar geluid</b> In deze modus wordt inhoud in realtime geanalyseerd en wordt een optimaal geluid afgespeeld op basis van het soort inhoud.</li> </ul> <table border="1" data-bbox="999 499 1514 705"> <thead> <tr> <th>Ledlampje</th> </tr> </thead> <tbody> <tr> <td>             Wit knipperend x1         </td> </tr> <tr> <td>  <b>Surround</b> → <b>Game pro</b> → <b>Standaard</b> → <b>AI Aanpasbaar geluid</b> </td> </tr> </tbody> </table>	Ledlampje	 Wit knipperend x1	 <b>Surround</b> → <b>Game pro</b> → <b>Standaard</b> → <b>AI Aanpasbaar geluid</b>
Ledlampje				
 Wit knipperend x1				
 <b>Surround</b> → <b>Game pro</b> → <b>Standaard</b> → <b>AI Aanpasbaar geluid</b>				
 (Info)	<p>Druk op de knop om informatie over de huidige functie weer te geven. (Zie het gedeelte '<a href="#">Voorkant</a>').</p> <p>Wanneer er verbinding is met Dolby Atmos®, knippert het ledlampje 3 keer cyaan.</p>			
 (Niveau woofer (bas))	<p></p> <p>U kunt <b>Niveau woofer (bas)</b> aanpassen door de knop omhoog of omlaag te schuiven.</p>			
 (Volume)	<p></p> <p>Druk op de knop Omhoog of Omlaag om het volume te regelen.</p> <p></p> <ul style="list-style-type: none"> <li><b>Dempen</b> Druk op de knop <b>Volume</b>. Druk nogmaals om het dempen op te heffen.</li> </ul>			
 (Kanaalniveau)	<p>U kunt het volume van elke luidspreker aanpassen, inclusief de luidsprekers <b>Midden</b>, <b>Kant</b>, <b>Breed</b>, <b>Voor boven</b>, <b>Achterkant</b> en <b>Achter boven</b>.</p> <ul style="list-style-type: none"> <li>Om het volume van elke luidspreker te aan te passen, selecteert u <b>Middelste niveau</b>, <b>Zijniveau</b>, <b>Breed niveau</b>, of <b>Voor boven niveau</b> in de geluidsinstellingen en vervolgens gebruikt u de knoppen <b>Omhoog/Omlaag</b> om het volume in te stellen tussen -6 en +6.</li> <li>De <b>Achter niveau</b> of <b>Achter boven niveau</b> kan worden geselecteerd wanneer deze is aangesloten op de SWA-9500S (Surround-luidspreker, apart verkrijgbaar).</li> </ul> <table border="1" data-bbox="999 1666 1514 1872"> <thead> <tr> <th>Ledlampje</th> </tr> </thead> <tbody> <tr> <td>             Wit knipperend x1         </td> </tr> <tr> <td>  <b>Middelste niveau</b> → <b>Zijniveau</b> → <b>Breed niveau</b> → <b>Voor boven niveau</b> → <b>Achter niveau</b> → <b>Achter boven niveau</b> </td> </tr> </tbody> </table>	Ledlampje	 Wit knipperend x1	 <b>Middelste niveau</b> → <b>Zijniveau</b> → <b>Breed niveau</b> → <b>Voor boven niveau</b> → <b>Achter niveau</b> → <b>Achter boven niveau</b>
Ledlampje				
 Wit knipperend x1				
 <b>Middelste niveau</b> → <b>Zijniveau</b> → <b>Breed niveau</b> → <b>Voor boven niveau</b> → <b>Achter niveau</b> → <b>Achter boven niveau</b>				

 (Geluidsregeling)	<p>U kunt audiofuncties selecteren zoals <a href="#">SpaceFit-geluid Pro</a>, <a href="#">AVA Pro</a>, <a href="#">Elevatie geluid</a>, <a href="#">Auto Volume</a>, <a href="#">Verbetering lage tonen</a>, <a href="#">Spraakverbetering</a>, <a href="#">Nachtmodus</a>, <a href="#">Sync</a>, <a href="#">Sound Grouping</a>, <a href="#">Private rear sound</a>, en <a href="#">Virtueel</a>.</p> <p>Om een geluidsinstelling aan te passen, drukt u op de knop <b>Omhoog</b> of <b>Omlaag</b> om de gewenste optie te selecteren.</p> <ul style="list-style-type: none"> <li>(Zie het gedeelte '<a href="#">Instellen van de (geluidsregeling)</a>'.)</li> </ul> <div data-bbox="247 324 750 593" style="border: 1px solid black; padding: 5px;"> <p style="text-align: center;"><b>Ledlampje</b></p> <p style="text-align: center;">○ ○ ● ○ ○</p> <p style="text-align: center;">Wit knipperend x1</p> <p>🔊 <a href="#">SpaceFit-geluid Pro</a> → <a href="#">AVA Pro</a> → <a href="#">Elevatie geluid</a> → <a href="#">Auto Volume</a> → <a href="#">Verbetering lage tonen</a> → <a href="#">Spraakverbetering</a> → <a href="#">Nachtmodus</a> → <a href="#">Sync</a> → <a href="#">Sound Grouping</a> → <a href="#">Private rear sound</a> → <a href="#">Virtueel</a></p> </div>
 (Toonregeling)	<p>Pas de hoge en bastonen aan door op de respectievelijke knoppen te drukken. Nadat u een optie hebt geselecteerd, gebruikt u de knoppen <b>Omhoog/Omlaag</b> om de instellingen aan te passen.</p> <ul style="list-style-type: none"> <li>Deze functie is beschikbaar in alle geluidsmodi behalve in de modus <a href="#">Standaard</a>.</li> <li>Pas de hoge of lage tonen aan door <a href="#">Hoge tonen</a> of <a href="#">Bas</a> in de <a href="#">Geluidsregeling</a> te selecteren. Gebruik vervolgens de knoppen <b>Omhoog/Omlaag</b> om het volumeniveau aan te passen binnen het bereik van -6 tot +6.</li> <li>Wanneer u de <a href="#">Bas</a>-niveaus aanpast, worden de wooferniveaus ook beïnvloed.</li> </ul> <div data-bbox="247 996 750 1176" style="border: 1px solid black; padding: 5px;"> <p style="text-align: center;"><b>Ledlampje</b></p> <p style="text-align: center;">○ ○ ● ○ ○</p> <p style="text-align: center;">Wit knipperend x1</p> <p>🔊 <a href="#">Hoge tonen</a> → <a href="#">Bas</a></p> </div>

## Instellen van de (geluidsregeling)

- **SpaceFit-geluid Pro** : Met deze functie wordt uw luisterruimte geanalyseerd met behulp van de microfoon van de soundbar om optimale audiokwaliteit te leveren. De optimalisatie van het geluid gebeurt automatisch.
- **AVA Pro (Actieve spraakversterking Pro)** : Met deze functie wordt extern geluid geanalyseerd om een heldere spraakqualiteit te garanderen. Tijdens de analyse worden geen gegevens verzameld of opgeslagen.
- **Elevatie geluid** : Als de soundbar onder de tv wordt geplaatst, compenseert deze functie het verschil tussen de positie van de geluidsuitvoer en de visuele positie op het scherm.
  - Wanneer deze functie is ingesteld op [AAN](#), kunt u het effect ervaren dat het geluid rechtstreeks uit het tv-scherf komt.
  - Deze functie is alleen beschikbaar wanneer [Sound Grouping](#) of [Private Rear](#) is ingesteld op [UIT](#).
  - Wanneer [Sound Grouping](#) of [Private Rear](#) is ingesteld op [AAN](#), wordt deze functie niet ondersteund.
- **Auto Volume** : Met deze functie wordt het volume automatisch aangepast om een consistent niveau te behouden bij het wijzigen van inhoud of het overschakelen naar een andere externe ingang.
  - Deze functie is alleen beschikbaar wanneer [Q-Symphony](#) is ingesteld op [UIT](#).
  - Wanneer [Q-Symphony](#) is ingesteld op [AAN](#), wordt deze functie niet ondersteund.
- **Verbetering lage tonen** : Benadrukt signalen met een lage frequentie.
- **Spraakverbetering** : Hiermee wordt de dialoogkwaliteit in video's en tv-programma's verbeterd, zodat deze beter te horen is.
- **Nachtmodus** : Hiermee wordt de luisterervaring 's nachts geoptimaliseerd door het volume te verlagen terwijl gesproken dialogen duidelijk blijven.
- **Sound Grouping** : Het volle geluid wordt zowel via de soundbar als via de luidsprekers op de achterkant afgespeeld, waardoor het ideaal is voor een groep mensen in een grote ruimte.
  - Wanneer de luidsprekers achter voor het eerst worden aangesloten, wordt het menu [Sound Grouping](#) beschikbaar. Daarna blijft het menu beschikbaar, ongeacht of de luidsprekers achter zijn aangesloten.
  - In de modus [Sound Grouping](#) hebben geluidsmodi geen invloed op het geluid.
  - Er zal alleen geluid komen uit specifieke luidsprekers, niet uit de soundbar en alle luidsprekers achter. Dit kan per model verschillen.
- **Private Rear** : Met deze functie kunt u geluid alleen naar de luidsprekers achter sturen, zodat u kunt luisteren zonder gestoord te worden.
  - In deze modus komt er geen geluid uit de soundbar of subwoofer. Alleen de voorste kanalen van de luidsprekers achter produceren geluid.
  - In de modus [Private Rear](#) hebben geluidsmodi geen invloed op het geluid.
  - Wanneer de soundbar wordt uitgeschakeld of de verbinding met de luidsprekers achter wordt verbroken, wordt de modus uitgeschakeld.
  - De [Private Rear](#) is alleen beschikbaar wanneer een luidspreker achter is aangesloten.
  - Wanneer u [Q-Symphony](#) aansluit, wordt de modus [Private Rear](#) automatisch uitgeschakeld en kan deze niet meer worden ingeschakeld.
- **Sync** : Als de video en audio niet synchroon lopen bij weergave via de tv en soundbar, ga dan naar de [Geluidsregeling](#) en selecteer [Sync](#). Gebruik vervolgens de knoppen **Omhoog/Omlaag** om de audiooverdraging in te stellen tussen 0 en 300 milliseconden.
  - [Sync](#) wordt alleen ondersteund in bepaalde functies.
- **Virtueel** : Als de modus [Surround](#) is ingeschakeld, biedt deze uitgebreide geluidseffecten bij het afspelen van Dolby/DTS-inhoud. Deze functie kan Aan/Uit worden gezet met de knoppen **Omhoog/Omlaag**.
- Om het geluid van elke frequentie aan te passen, houdt u de knop  ([Geluidsregeling](#)) ongeveer 5 seconden ingedrukt. U kunt 150 Hz, 300 Hz, 600 Hz, 1,2 kHz, 2,5 kHz, 5 kHz of 10 kHz selecteren met de knoppen **Linker/Rechter** en aanpassingen maken binnen het bereik van -6 tot +6 met de knoppen **Omhoog/Omlaag**.  
(Deze functie werkt alleen als de geluidsmodus is ingesteld op [Standaard](#).)

## Uitvoerspecificaties voor elke geluidsmodus

### Voor het gebruik van de soundbar

Effect	Invoer	Uitvoer
Standaard	2.0 kanaal	2.1 kanaal
	5.1 kanaal	5.1 kanaal
	7.1 kanaal	7.1 kanaal
	Dolby Atmos®, DTS:X	7.1.2 kanaal
Surround Game pro AI Aanpasbaar geluid	2.0 kanaal	7.1.2 kanaal
	5.1 kanaal	7.1.2 kanaal
	7.1 kanaal	7.1.2 kanaal
	Dolby Atmos®, DTS:X	7.1.2 kanaal

### De subwoofer-luidspreker (SWA-9500S, optioneel) samen gebruiken

Effect	Invoer	Uitvoer
Standaard	2.0 kanaal	2.1 kanaal
	5.1 kanaal	5.1 kanaal
	7.1 kanaal	7.1 kanaal
	Dolby Atmos®, DTS:X	9.1.4 kanaal
Surround Game pro AI Aanpasbaar geluid	2.0 kanaal	9.1.4 kanaal
	5.1 kanaal	9.1.4 kanaal
	7.1 kanaal	9.1.4 kanaal
	Dolby Atmos®, DTS:X	9.1.4 kanaal







De surround-luidsprekers produceren geen geluid voor 2-kanaals uitvoer terwijl de **Standaard**-effectmodus actief is. Om geluid voor de surround-luidsprekers in te schakelen, verandert u de effectmodus in **Surround**.

## Het volume van de Soundbar regelen met de afstandsbediening van de tv

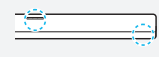
Hiermee kunt u het volume van de soundbar regelen met de afstandsbediening van de tv.

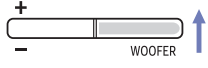
- Deze functie kan alleen worden gebruikt met een IR-afstandsbediening. Bluetooth-afstandsbedieningen (die gekoppeld moeten worden) worden niet ondersteund.
- Het bovenstaande item werkt alleen in bepaalde invoermodi van de soundbar.
- Fabrikanten die deze functie ondersteunen  
Samsung, VIZIO, LG, Sony, Sharp, PHILIPS, PANASONIC, TOSHIBA, Hisense, RCA

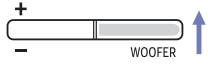
- De soundbar uitschakelen.
- Duw de knop **Niveau woofer (bas)** omhoog en houd deze 5 seconden vast. Als u de knop **Niveau woofer (bas)** maximaal 5 seconden ingedrukt houdt, verandert de modus in de volgende volgorde: **OFF-TV REMOTE**, (standaard) **SAMSUNG-TV REMOTE** en vervolgens **ALL-TV REMOTE**.

Knop op afstandsbediening	Display	Status
		<b>Status</b>
<p>5 seconden</p> 	<p>Rood knipperend x1</p>  <p><b>OFF-TV REMOTE</b> (Standard)</p>	Hiermee schakelt u de afstandsbediening van de tv uit.
<p>5 seconden</p> 	<p>Cyaan knipperend X1</p>  <p><b>SAMSUNG-TV REMOTE</b></p>	Hiermee bedient u de soundbar met een IR-afstandsbediening van een Samsung-tv.
<p>5 seconden</p> 	<p>Blauw knipperend x1</p>  <p><b>ALL-TV REMOTE</b></p>	Hiermee bedient u de soundbar met de IR-afstandsbediening van een andere tv-fabrikant en van Samsung.

## 05 De soundbar aansluiten op andere apparaten

### De stroom en apparaten aansluiten

Sluit de soundbar met behulp van de stroomkabels in de volgende volgorde aan op een stopcontact:

- Raadpleeg het informatielabel op de achterzijde van het product voor meer informatie over het stroomverbruik en de voedingsspecificaties.
- Neem de stekker altijd stevig vast en trek er direct aan als u de stroomkabel uit het stopcontact trekt. Trek niet aan de stroomkabel zelf.
- Zodra alle apparaten zijn aangesloten, sluit u de soundbar en de andere apparaten aan op een stopcontact.

Sluit de stroomkabel aan op de soundbar.

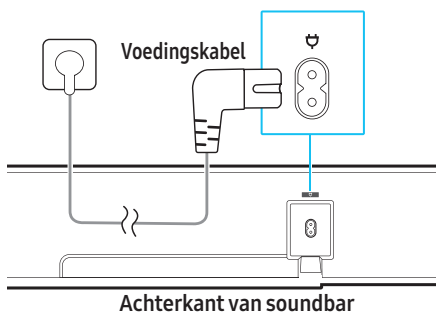

#### OPMERKING

- Als u de stroomkabel loskoppelt terwijl de soundbar aan staat en weer aansluit op een stopcontact, wordt de soundbar automatisch ingeschakeld.

### De draadloze set voor luidspreker achter van Samsung (afzonderlijk verkrijgbaar) met uw Soundbar verbinden

U kunt uitbreiden naar echt draadloos surround-geluid door de draadloze set voor luidspreker achter van Samsung (afzonderlijk verkrijgbaar) aan te sluiten op uw Soundbar.

Raadpleeg de handleiding van de draadloze set voor luidspreker achter van Samsung voor uitgebreide informatie over aansluitingen.

## 06 Aansluiten met een tv

### Een tv aansluiten die HDMI ARC (Audio Return Channel) ondersteunt

#### ⚠ VOORZICHTIG

- Als er zowel een HDMI-kabel als een optische kabel is aangesloten, heeft het HDMI-kabelsignaal voorrang.
- Wanneer u de tv en de soundbar met een HDMI-kabel aansluit, zorg er dan voor dat u de poorten met het etiket eARC of ARC gebruikt. De tv maakt geen geluid als de juiste poort niet wordt gebruikt.
- Het wordt aanbevolen om HDMI-kabels te gebruiken die gecertificeerd zijn door HDMI.org.

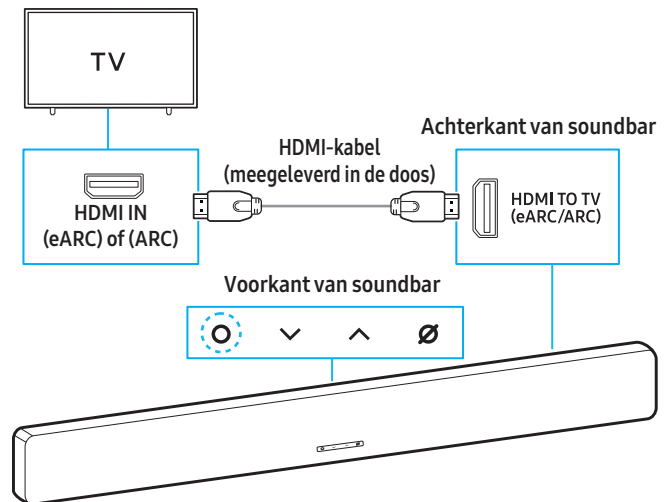

Ledlampje
● ○ ○ ○ ○
Wit AAN → UIT
🔊 TV ARC of eARC

1. Terwijl de soundbar en tv zijn uitgeschakeld, sluit u de HDMI-kabel aan zoals aangegeven in het bovenstaande schema.
2. Schakel de soundbar en tv in.
3. Het geluid van de tv wordt via de soundbar afgespeeld.
  - Als er geen geluid uit de tv komt, drukt u op de knop **● (Multi)** boven op de soundbar of op de knop **🔊 (Bron)** op de afstandsbediening om over te schakelen naar de juiste aangesloten modus.
  - Om een aansluiting te kunnen maken met eARC, moet de eARC-functie in het tv-menu ingeschakeld zijn. Meer informatie over het configureren van de instellingen vindt u in de gebruikershandleiding van de tv. (bijv.) Samsung-tv: Start (🏠) → Instellingen (⚙️) → Alle instellingen (⚙️) → Geluid → Expertinstellingen → HDMI-eARC-modus (Auto)
  - U kunt de volumeknoppen op de afstandsbediening van uw tv gebruiken om het volume van de soundbar aan te passen.

## OPMERKING

- Bij het aansluiten van een tv en soundbar die HDMI ARC (Audio Return Channel) ondersteunen met behulp van een HDMI-kabel, kunnen digitale video- en audiogegevens worden verzonden zonder een aparte optische kabel.
- Waar mogelijk wordt het gebruik van een kernloze HDMI-kabel aanbevolen. Als u een HDMI-kabel met adertjes gebruikt, zorg er dan voor dat de diameter kleiner is dan 14 mm.
- Deze functie werkt niet als de HDMI-kabel geen ARC ondersteunt.
- Als de uitgezonden audio gecodeerd is in Dolby en het 'Formaat van digitale geluidsuitvoer' in uw tv ingesteld is op PCM, is het aanbevolen om de instellingen te wijzigen in Dolby Digital, Dolby Digital+ of Auto voor een optimaal geluid. Door de instelling te wijzigen, verbetert de geluidskwaliteit. (Het tv-menu kan andere termen gebruiken voor Dolby Digital en PCM, afhankelijk van de tv-fabrikant.)
- Het ARC/eARC-protocol ondersteunt Dolby Atmos®.
- Controleer of de inhoud die u wilt gebruiken Dolby Atmos® ondersteunt.

## Verbinden met een optische kabel

### Controlelijst vóór het aansluiten

- Als er zowel een HDMI-kabel als een optische kabel is aangesloten, heeft het HDMI-kabelsignaal voorrang.
- Als u een optische kabel gebruikt, zorg er dan voor dat u de dop van de optische kabel verwijdert voor gebruik.

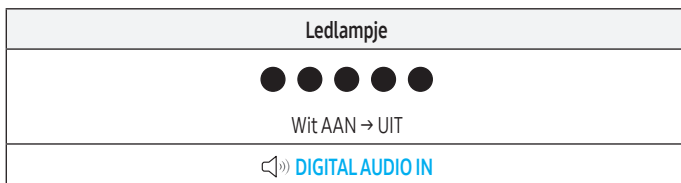
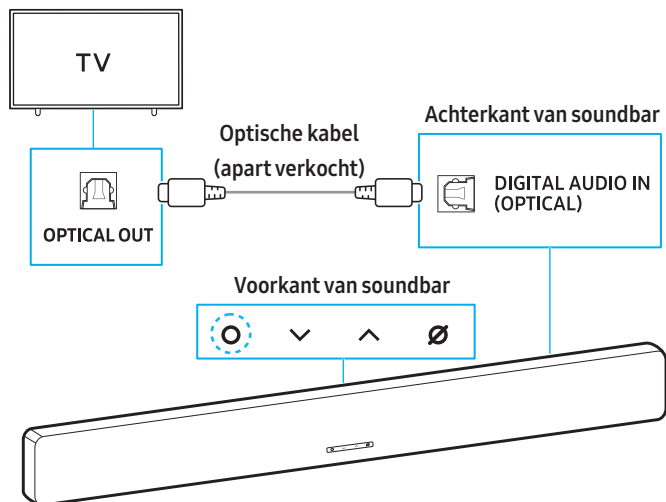

1. Terwijl de tv en soundbar uitgeschakeld zijn, sluit u de **DIGITAL AUDIO IN (OPTICAL)** op de soundbar aan op de **OPTICAL OUT**-poort van het externe apparaat met behulp van een optische kabel (apart verkrijgbaar), zoals weergegeven in het bovenstaande diagram.
2. Schakel de soundbar en tv in.
3. Druk op de knop **Multi** en op de soundbar druk op de knop **Bron** op de afstandsbediening om over te schakelen naar de modus **DIGITAL AUDIO IN**. Het geluid van de tv wordt via de soundbar afgespeeld.

## Verbinden via Bluetooth

Door uw Samsung-tv via Bluetooth met de soundbar te verbinden, kunt u genieten van stereogeluid zonder dat u kabels nodig hebt.

- Er kan slechts één Samsung-tv tegelijkertijd via Bluetooth worden aangesloten.
- U kunt verbinding maken met een Samsung-tv met Bluetooth-ondersteuning. Controleer de specificaties van uw tv.



### Voor het eerst verbinding maken met Bluetooth

Knop voor het koppelen van Bluetooth	Ledlampje
<p>(of)</p>	<p><b>[Koppelen]</b></p> <p>○ ○ ● ○ ○</p> <p>Rood → Groen → Blauw knippert</p> <p>↓</p> <p><b>[Verbinding gelukt]</b></p> <p>○ ○ ● ○ ○</p> <p>Cyaan knipperend x3</p>
	<p>🔊 Ready to connect by Bluetooth.</p>

1. Open het Bluetooth-menu op de Samsung-tv die u wilt verbinden. (Voorbeelden: Start (🏠) → Instellingen (⚙️) → Alle instellingen (⚙️) → Geluid → Geluidsuitvoer → Lijst met Bluetooth-luidsprekers → Soundbar Q-serie (Bluetooth))
2. Selecteer '**Q-serie Soundbar**' in de lijst op het tv-scherm. In de lijst met Bluetooth-apparaten van de Samsung-tv verschijnt voor een apparaat '**Moet gekoppeld worden**' of '**Gekoppeld**'. Om de Samsung-tv met de soundbar te verbinden, selecteert u het bijbehorende bericht om de verbinding tot stand te brengen.
3. U kunt nu via de soundbar genieten van het geluid van uw Samsung-tv.
  - Als er een verbindingsslot tussen de soundbar en Samsung-tv is, wordt de soundbar automatisch verbonden door de modus naar "**Bluetooth**" te wijzigen.

### Als het apparaat geen verbinding kan maken

- Wanneer een eerder aangesloten soundbar (bijv. als **Q-serie Soundbar**) in de luidsprekerlijst van de Samsung-tv verschijnt, verwijdert u deze.
- Herhaal de stappen 1 tot en met 3.

## De Soundbar van de Samsung-tv loskoppelen

Druk op de knop **○ (Multi)** op de soundbar of druk de knop  (**Bron**) op de afstandsbediening en schakel over naar een andere modus dan **Bluetooth**.

- Het verbreken van de verbinding kan enkele seconden duren, omdat de tv wacht op een reactie van de soundbar.  
(De ontkoppeltijd kan variëren, afhankelijk van het model Samsung-tv).

## Voorzorgsmaatregelen bij het verbinden met Bluetooth

- Plaats het apparaat dat u via Bluetooth met de soundbar verbindt binnen een straal van 1 meter.
- Als bij het verbinden met een Bluetooth-apparaat een pincode wordt gevraagd, voer dan <0000> in.
- De soundbar schakelt automatisch uit na 18 minuten inactiviteit in de stand-by-modus.
- Onder de volgende omstandigheden kan de soundbar moeite hebben met het scannen naar beschikbare Bluetooth-apparaten of met het maken van de juiste verbinding:
  - Als er elektronische apparaten of apparatuur in de buurt zijn die radiostoring veroorzaken.
  - Als er meerdere Bluetooth-apparaten tegelijkertijd zijn gekoppeld met de soundbar.
  - Als het Bluetooth-apparaat is uitgeschakeld, buiten bereik is of een storing vertoont.
- Elektronische apparaten kunnen radiostoring veroorzaken. Houd apparaten die elektromagnetische golven genereren uit de buurt van de soundbar. (bijv. magnetron, draadloos LAN, enz.)
- Houd de knop **TONE CONTROL** op de afstandsbediening 30 seconden of langer ingedrukt om Bluetooth in of uit te schakelen.

**Wanneer u Bluetooth in- of uitschakelt, start de soundbar automatisch opnieuw op.**

## Verbinden via Wi-Fi (draadloos netwerk)

### Controlelijst vóór het aansluiten

- Wi-Fi-verbinding is alleen beschikbaar op een Samsung-tv.
- Controleer of de **draadloze router (Wi-Fi)** is ingeschakeld en of **de tv is aangesloten op de draadloze router**.
- Verbind de soundbar en tv met hetzelfde Wi-Fi-netwerk
- Als uw draadloze router (Wi-Fi) een DFS-kanaal gebruikt, kunt u de tv en soundbar niet via Wi-Fi verbinden. Neem contact op met uw internetprovider voor meer informatie.
- Raadpleeg de handleiding van uw tv, aangezien het menu kan verschillen afhankelijk van het bouwjaar.
- Sluit de soundbar eerst aan op de draadloze router, zodat u de soundbar en tv via Wi-Fi kunt verbinden. (Zie het gedeelte '[Verbinden via Wi-Fi \(draadloos netwerk\)](#)').

1. Ga voor meer informatie over het aansluiten van uw soundbar op een Wi-Fi-netwerk naar het gedeelte '[Verbinden via Wi-Fi \(draadloos netwerk\)](#)'.
2. Verander in het menu Tv-geluid de invoerbron in soundbar.
  - **Voor Samsung-tv's uitgebracht in 2017 of later**  
Start (  ) → Instellingen (  ) → Alle instellingen (  ) → Geluid → Geluidsuitvoer → Q-serie Soundbar (Wi-Fi)

### OPMERKING

- Wi-Fi Dolby Atmos-connectiviteit is alleen beschikbaar op sommige Samsung-tv's en soundbar.
- Om een veilig gebruik van het product te garanderen, maakt u verbinding met het netwerk via een veilig beheerde router.
- Wanneer het netwerk is verbonden, zijn YouTube-inhoud casten, verbinden via Wi-Fi, Apple Airplay, Spotify, Alexa, SmartThings, Tidal, ChromeCast en Roon Ready ingeschakeld. Diensten die door software-updates worden ondersteund, zijn onderhevig aan verandering.
- Om Wi-Fi Direct te kunnen gebruiken, moeten de Soundbar en uw Smart-tv met elkaar verbonden zijn via hetzelfde netwerk.
- Houd de knop **CH LEVEL** op de afstandsbediening 30 seconden of langer ingedrukt om Wi-Fi in of uit te schakelen.

**Wanneer u Wi-Fi in- of uitschakelt, start de soundbar automatisch opnieuw op.**

## De functie Q-Symphony gebruiken

- Als u de soundbar aansluit op een Samsung-tv die Q-Symphony ondersteunt, wordt het geluid tegelijkertijd via de soundbar en de tv afgespeeld. Dankzij de surround sound van de tv geniet u van een rijker, meeslepender geluid.
- Wanneer de soundbar is aangesloten op uw tv, verschijnt 'Q-Symphony' op uw tv. Instellingen (⚙️) → Alle instellingen (⚙️) → Geluid → Geluidsuitvoer

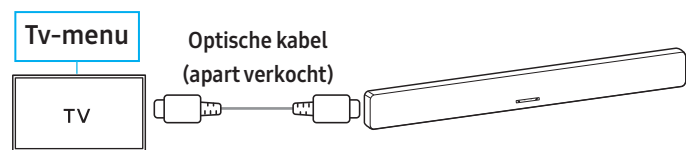
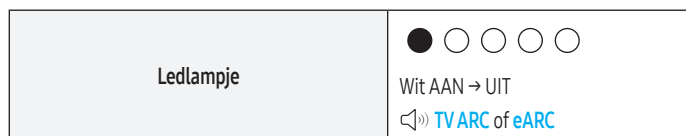
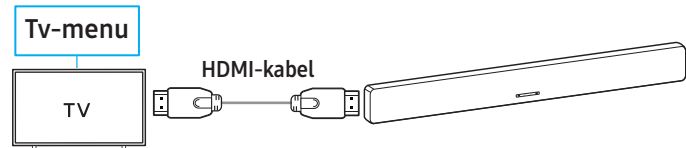

### OPMERKING

- Het werkt met de codec die door de tv wordt ondersteund.
- Deze functie wordt alleen ondersteund bij verbinding via een HDMI-kabel, een optische kabel (apart verkrijgbaar) of Wi-Fi.
- De berichten die op de tv worden weergegeven, kunnen variëren, afhankelijk van het model.
- Controleer of uw soundbar en tv op hetzelfde Wi-Fi-netwerk/frequentie zijn aangesloten.
- Deze functie is alleen beschikbaar op sommige Samsung-tv's en soundbar.

## SpaceFit Sound Pro gebruiken

**SpaceFit-geluid Pro** analyseert de luisteromgeving via de microfoon van de soundbar en biedt een geoptimaliseerde geluidskwaliteit die is afgestemd op de ruimte. Geluidsoptimalisatie wordt automatisch uitgevoerd.

### 1. Soundbarverbinding

Om deze functie te gebruiken, schakelt u de modus **SpaceFit-geluid Pro** in met de afstandsbediening van de soundbar.

(⚙️ (Geluidsregeling) → **SpaceFit-geluid uit** → ▲ (Omhoog) → **SpaceFit-geluid aan**)

Deze functie kan in alle geluidsmodi worden gebruikt.

### 2. Tv-verbinding

Om deze functie te gebruiken, schakelt u de AI Aanpasbaar geluid+-modus in via het menu van uw Samsung-tv.

(Start (🏠) → Instellingen (⚙️) → Alle instellingen (⚙️) → Algemeen → Instellingen van intelligente modus → AI Aanpasbaar geluid+)

- Wanneer de modus **AI Aanpasbaar geluid+** is ingeschakeld in het tv-menu, wordt de geluidsmodus van de soundbar automatisch gewijzigd naar **AI Aanpasbaar geluid+**.

### OPMERKING

Deze functie werkt alleen wanneer bepaalde Samsung-tv's zijn aangesloten op de soundbar.

# 07 Een extern apparaat verbinden

## Via een HDMI-kabel verbinden

### Controlelijst vóór het aansluiten

- Als er secundaire audio-instellingen zijn ingeschakeld, schakelt u deze uit in uw audio-uitvoeropties.
- Controleer of de inhoud die u wilt gebruiken Dolby Atmos® ondersteunt.
- Kies een HDMI-kabel die voldoet aan de vereiste HDMI-invoer-/uitvoerspecificaties.
- Om UHD-signalen te ontvangen, moet u een HDMI-kabel gebruiken die gecertificeerd is door HDMI.org.
- Om UHD-signalen te ontvangen, moet u de videoweergavespecificaties van uw tv en extern apparaat en ook de instellingen van het gebruikte apparaat controleren.
- Raadpleeg de handleiding van uw tv of externe apparaat voor meer informatie.

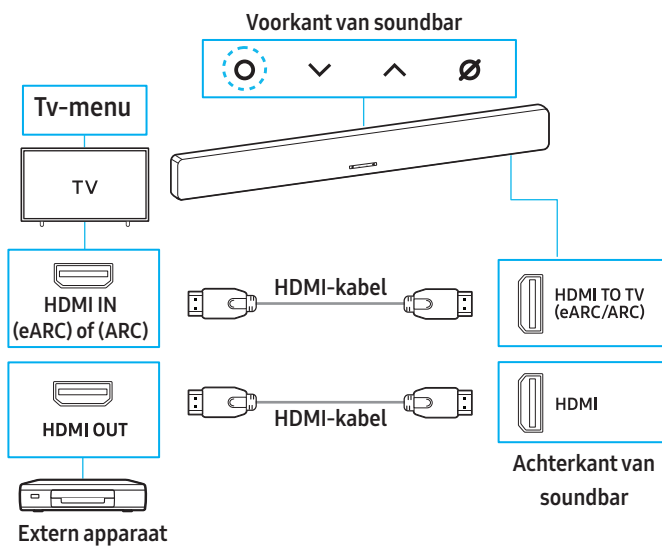

1. Gebruik een HDMI-kabel om de **HDMI OUT**-poort op het externe apparaat te verbinden met de HDMI-poort aan de achterkant van de soundbar.
2. Gebruik een HDMI-kabel (inbegrepen) om de **HDMI IN**-poort van de tv te verbinden met de **HDMI TO TV (eARC/ARC)**-poort aan de achterkant van de soundbar.
3. Schakel de soundbar, tv en het externe apparaat in.
4. Druk op de knop **○ (Multi)** en op de soundbar druk op de knop **➡ (Bron)** op de afstandsbediening om over te schakelen naar de modus **HDMI**.

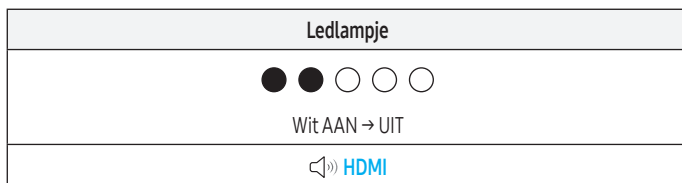

### OPMERKING

- Bij gebruik van **Dolby Atmos®/DTS:X**: Indien de ingevoerde bron Dolby Atmos®/DTS:X is, raadpleeg dan het gedeelte "[Uitvoerspecificaties voor elke geluidsmodus](#)".
- **Dolby Atmos® configureren in BD-speler of andere apparaten**  
 Controleer de opties voor audio-uitvoer in het instellingenmenu van de BD-speler of het andere apparaat. Bij de opties voor audio-uitvoer moet "Geen codering" geselecteerd zijn voor bitstream.  
 Voorbeeld) Bij gebruik van een Samsung BD-speler: ga naar Start → Menu → Geluid → Digitale uitgang en selecteer vervolgens Bitstream (onbewerkt)

## UHD-signaalondersteuningsspecificaties (3840 x 2160p)

Framesnelheid (fps)	Kleurdiepte	RGB 4:4:4	YCbCr 4:4:4	YCbCr 4:2:2	YCbCr 4:2:0
< 60	8-bits	0	0	0	0
	10-bits	-	-	0	0
	12-bits	-	-	-	-
120	8-bits	-	-	-	-
	10-bits	-	-	-	-

- Ondersteunde specificaties kunnen variëren afhankelijk van het externe apparaat dat op de soundbar is aangesloten of de gebruiksomstandigheden.

## Verbinden met een optische kabel

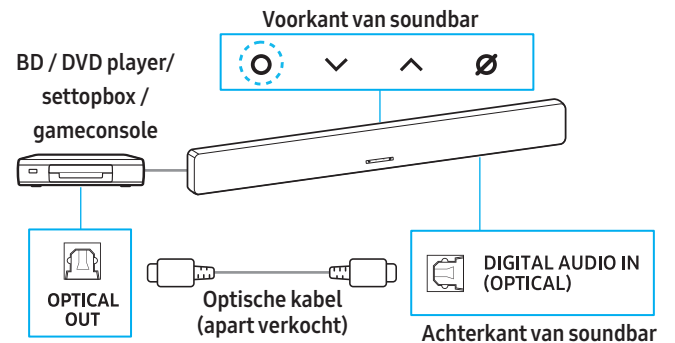

1. Gebruik een optische kabel (afzonderlijk verkrijgbaar) om de **DIGITAL AUDIO IN (OPTICAL)**-poort op de soundbar aan te sluiten op de poort **OPTICAL OUT** op het externe apparaat.
2. Schakel de soundbar en het externe apparaat in.
3. Selecteer de modus **DIGITAL AUDIO IN** door op de knop **○ (Multi)** op de soundbar of de knop **➡ (Bron)** op de afstandsbediening te drukken.
4. Uw soundbar speelt audio van het externe apparaat af.

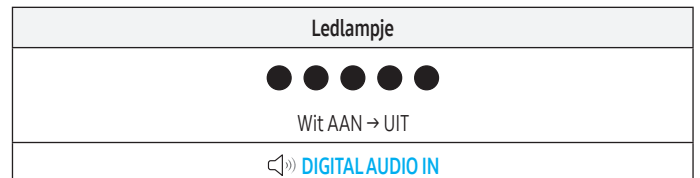

# 08 Een mobiel apparaat verbinden

## Verbinden via Bluetooth

Door uw mobiele apparaat via Bluetooth met de soundbar te verbinden, kunt u genieten van stereogeluid zonder dat u kabels nodig hebt.

- De soundbar wordt ingeschakeld als u een eerder gekoppeld Bluetooth-apparaat probeert aan te sluiten terwijl de soundbar uitgeschakeld is.

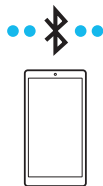

### Voor het eerst verbinding maken met Bluetooth

- Plaats het apparaat dat u via Bluetooth met de soundbar verbindt binnen een straal van 1 meter.

Knop voor het koppelen van Bluetooth	Ledlampje
<p>(of)</p>	<p>[Koppelen]</p> <p>○ ○ ● ○ ○</p> <p>Rood → Groen → Blauw knippert</p> <p>↓</p> <p>[Verbinding gelukt]</p> <p>○ ○ ● ○ ○</p> <p>Cyaan knipperend x3</p>
	<p>🔊 Ready to connect by Bluetooth.</p>

- Selecteer 'Q-serie Soundbar' wanneer deze op de lijst in het apparaat verschijnt.
- Geniet via de soundbar van muziek van uw mobiele apparaat dat via Bluetooth is aangesloten.

#### Als het apparaat geen verbinding kan maken

- Wanneer een eerder aangesloten soundbar (bijv. 'Q-serie Soundbar') in de luidsprekerlijst van uw mobiele apparaat verschijnt, verwijdert u deze.
- Herhaal de stappen 1 tot en met 2.

## Voorzorgsmaatregelen bij het verbinden met Bluetooth

- Plaats het apparaat dat u via Bluetooth met de soundbar verbindt binnen een straal van 1 meter.
- Als bij het verbinden met een Bluetooth-apparaat een pincode wordt gevraagd, voer dan <0000> in.
- De soundbar schakelt automatisch uit na 18 minuten inactiviteit in de stand-by-modus.
- Onder de volgende omstandigheden kan de soundbar moeite hebben met het scannen naar beschikbare Bluetooth-apparaten of met het maken van de juiste verbinding:
  - In het geval er elektronische apparaten of apparatuur in de buurt zijn die radiostoring veroorzaken.
  - Als er meerdere Bluetooth-apparaten tegelijkertijd zijn gekoppeld met de soundbar.
  - Als het Bluetooth-apparaat is uitgeschakeld, buiten bereik is of een storing vertoont.
- Elektronische apparaten kunnen radiostoring veroorzaken. Houd apparaten die elektromagnetische golven genereren uit de buurt van de soundbar. (bijv. magnetron, draadloos LAN, enz.)
- De soundbar ondersteunt SBC-gegevens (44,1 kHz, 48 kHz).
- Maak alleen verbinding met Bluetooth-apparaten die A2DP (AV) ondersteunen.
- Wanneer u de soundbar verbindt met een Bluetooth-apparaat, plaatst u ze zo dicht mogelijk bij elkaar.
- De geluidskwaliteit zal lager zijn naarmate de afstand tussen de soundbar en het Bluetooth-apparaat groter is. Als de apparaten buiten bereik zijn, kan de Bluetooth-verbinding verbroken worden.
- Het is mogelijk dat de Bluetooth-verbinding niet goed werkt in gebieden met een zwakke signaalontvangst.
- Onder de volgende omstandigheden kan er ruis of storingen optreden in een Bluetooth-apparaat:
  - Als een deel van uw behuizing in contact komt met de signaalontvanger van het Bluetooth-apparaat of de soundbar
  - In hoeken of wanneer er een obstakel in de buurt is, zoals een muur of scheidingswand, waar elektrische veranderingen kunnen optreden.
  - Bij blootstelling aan radio-interferenties door andere producten die in hetzelfde frequentiebereik werken, zoals medische apparatuur, magnetrons en draadloze LAN-apparaten.
  - Door obstakels zoals deuren en muren kan de geluidskwaliteit afnemen, zelfs als de apparaten binnen het operationele bereik zijn.
- Merk op dat uw soundbar niet met andere Bluetooth-apparaten gekoppeld kan worden terwijl Bluetooth-audio wordt afgespeeld.
- Dit draadloze apparaat kan elektrische interferentie veroorzaken tijdens het gebruik.

## Een verbonden Bluetooth-apparaat loskoppelen

Raadpleeg de gebruikershandleiding van het Bluetooth-apparaat voor meer informatie.

- De verbinding met de soundbar is verbroken.
- Als de soundbar is losgekoppeld van het Bluetooth-apparaat, knippert het veelkleurige ledlampje op de Soundbar drie keer rood.

## De verbinding tussen de soundbar en het Bluetooth-apparaat verbreken

Druk op de knop **○ (Multi)** op de soundbar of druk de knop **⇒ (Bron)** op de afstandsbediening en schakel over naar een andere modus dan **Bluetooth**.

- Het verbreken van de verbinding kan enkele seconden duren, omdat het Bluetooth-apparaat wacht op een reactie van de soundbar. (De ontkoppelingstijd kan variëren, afhankelijk van het Bluetooth-apparaat).

## Verbinden via Wi-Fi (draadloos netwerk)

Voor een goede werking van **Samsung Geluid** is een specifieke of hogere versie van het besturingssysteem vereist.

Voor meer informatie over versies van besturingssystemen, raadpleeg de beschrijving van de **Samsung Geluid**-app in de app marketplace voor uw besturingssysteem.

### 1 - app installeren



U kunt de soundbar bedienen en de instellingen aanpassen met de **Samsung Geluid**-app.

Download de **Samsung Geluid**-app uit de appstore van uw mobiele apparaat (App Store, Play Store) of scan de meegeleverde QR-code.

### 2 - Een apparaat registreren

1. Open de **Samsung Geluid**-app op uw mobiele apparaat.
2. Volg de weergegeven instructies om het product op uw mobiele apparaat te registreren.
  - Als er geen pop-upvenster verschijnt, ga dan naar het startscherm van de app en tik vervolgens op de knop (+) om het product te registreren.

#### OPMERKING

U kunt uw soundbar ook registreren bij de **Samsung Geluid**-app door de QR-code op de soundbar te scannen.

#### Indien het apparaat niet wordt gevonden

1. Verbind het mobiele apparaat via Bluetooth met de soundbar.
2. Tik op Verbonden apparaten in de **Samsung Geluid**-app.
3. Schuif op het scherm naar links om de soundbar-kaart op uw mobiele apparaat te selecteren. Tik vervolgens op Apparaat registreren bij Samsung-account om het apparaat te registreren.

### 3 - De Soundbar bedienen met Samsung Geluid

1. Open de **Samsung Geluid**-app op uw mobiele apparaat en selecteer de soundbar die u hebt geregistreerd.
2. Het instellingenmenu voor de soundbar zal verschijnen. U kunt instellingen zoals **Volume**, **Geluidmodus** en **Equalizer** aanpassen.
  - Als een andere gebruiker de soundbar wil bedienen,
    - Zorg ervoor dat het mobiele apparaat is verbonden met hetzelfde Wi-Fi-netwerk als de soundbar.
    - Open de **Samsung Geluid**-app en volg de instructies op het scherm om de installatie te voltooien. Zodra de installatie is voltooid, kan de Soundbar via de app worden bediend.

### Uw Wi-Fi (draadloos netwerk) wijzigen

1. Start op uw mobiele apparaat (smartphone of tablet) het programma **Samsung Geluid**-app.
2. Nadat u op de soundbar-kaart hebt getikt, tikt u op het pictogram (⋮).
3. Tik op **Apparaatinstellingen** > **Netwerkstatus** > **Wi-Fi-netwerk wijzigen** en volg daarna de instructies.

## Groep afspelen gebruiken

- Om deze functie te gebruiken, registreert u uw soundbar in de **Samsung Geluid**-app.
- Deze functie is uitsluitend beschikbaar op soundbar-modellen die in 2024 of later zijn uitgebracht.
- Om deze functie in te schakelen, verbindt u twee of meer apparaten met hetzelfde 5GHz Wi-Fi-netwerk.
- Menunamen en instellingen kunnen verschillen, afhankelijk van de versie van de Samsung Sound-app.

### Groep afspelen configureren

1. Open de **Samsung Geluid**-app op uw mobiele apparaat.
2. Om uw soundbar te registreren bij de **Samsung Geluid**-app, raadpleegt u het gedeelte '**Verbinden via Wi-Fi (draadloos netwerk)**'.
3. Tik op de kaart van de soundbar.
4. Stel de bron van de soundbar in op Wi-Fi of Bluetooth.
5. Tik op **Instellingen voor Groep afspelen** onder het pictogram van uw audioapparaat op uw mobiele apparaat.
6. Zet **Groep afspelen** aan.
  - Wij raden aan om niet meer dan 4 apparaten aan te sluiten.
  - In **Groep afspelen** wordt het geluid van mobiele apparaten die zijn aangesloten op het hostapparaat, weergegeven via de luidsprekers die in de groep zijn aangesloten.
  - Wanneer de soundbar via Wi-Fi met de tv is verbonden, wordt het geluid van de tv omgeschakeld naar de luidsprekers van de tv.
  - Als een apparaat dat op het hostapparaat is aangesloten overschakelt naar een andere bron, dan wordt dat apparaat uit de groep verwijderd.
  - Wanneer u een hostapparaat op de tv aansluit, wordt de gemaakte groep verwijderd.
7. Selecteer een apparaat van de lijst en tik op **Toepassen**.

### Groep afspelen uitschakelen

1. Tik op de kaart van de soundbar.
2. Tik op **Instellingen voor Groep afspelen** onder het pictogram van uw audioapparaat op uw mobiele apparaat.
3. Zet **Groep afspelen** uit.
  - Om meerdere apparaten te verwijderen, deselecteert u ze in de lijst en tikt u op **Toepassen**.

## Verbinden met Apple AirPlay

- Deze functie is mogelijk niet beschikbaar in sommige landen.
- De nieuwste versie van iOS, iPadOS of macOS wordt aanbevolen.
- Om **AirPlay** in uw soundbar in te schakelen, dient u het apparaat eerst te registreren bij de **Samsung Geluid**-app door akkoord te gaan met de algemene voorwaarden van de app.
- Zorg ervoor dat de Soundbar is ingeschakeld en verbonden met hetzelfde Wi-Fi-netwerk als uw Apple-apparaat.
- Apple, AirPlay, iPad, iPhone en Mac zijn handelsmerken van Apple Inc., geregistreerd in de VS en andere landen en regio's.

Met **AirPlay** kunt u vanaf uw Apple-apparaten genieten van muziek, podcasts en andere audio op de Soundbar van Samsung.

- Selecteer van een app die AirPlay ondersteunt of het bedieningspaneel op uw iPhone, iPad of Mac.
- Selecteer de Soundbar uit een lijst met beschikbare apparaten om de audio op af te spelen.

# 09 De Soundbar aan een wand bevestigen

## Voorzorgsmaatregelen bij installatie

- Monteer de soundbar alleen op een verticale wand.
- Vermijd installatie van het soundbarsysteem op plaatsen met hoge temperaturen of een hoge luchtvochtigheid.
- Installeer het systeem op een stevige wand die het gewicht van de soundbar kan dragen. Als de wand het gewicht van de soundbar niet kan dragen, versterk deze dan vóór installatie. Als versterking niet mogelijk is, kies dan een andere wand die de soundbar wel kan dragen.
- Gebruik schroeven of ankers die geschikt zijn voor de wand waar de soundbar wordt geïnstalleerd.  
(Gipsplaat/staal/hout, enz.)  
Monteer de schroeven indien mogelijk direct in de wand.
- Schakel de stroom uit en haal de stekker van de soundbar uit het stopcontact voordat u deze aan de wand bevestigt.  
Als u dit niet doet, kan dit leiden tot een elektrische schok.
- Sluit alle kabels van externe apparaten aan voordat u de soundbar aan de wand monteert.

## Componenten voor wandmontage

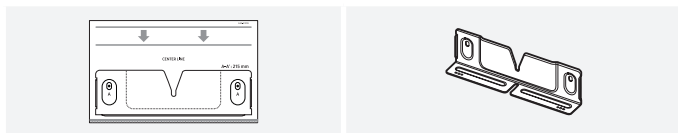

Ⓐ Handleiding voor wandmontage

Ⓑ Wandmontagebeugel

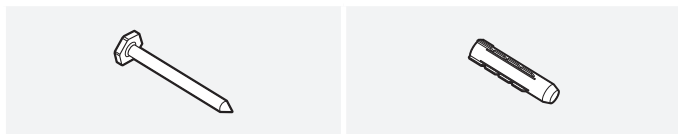

Ⓒ Schroef voor wandmontage  
(M5 x L55) x 2

Ⓓ Houderanker x 2

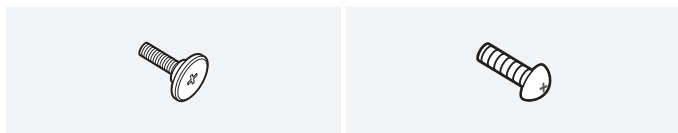

Ⓔ Schroefhouder

Ⓕ Schroef (M4 x L10) x 2

1. Bevestig de **wandmontagemal** aan de wand.
  - Bevestig de **wandmontagemal** parallel aan de wand.
  - Als uw tv aan een wand is bevestigd, installeert u het op minimaal 1.5 cm of langer van de onderkant van de tv.

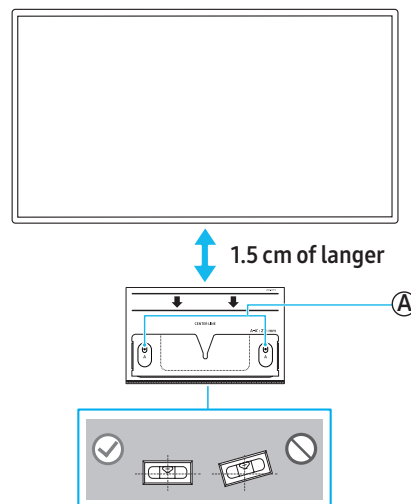

2. Lijn de **Centrale lijn van de wandmontagemal** uit met het midden van uw tv op de wand (als u de soundbar onder uw tv monteert) en gebruik dan tape om de **wandmontagemal** vast te zetten.
  - Als u de soundbar niet onder een tv monteert, plaats dan de **Centrale lijn** in het midden van het installatiegebied.

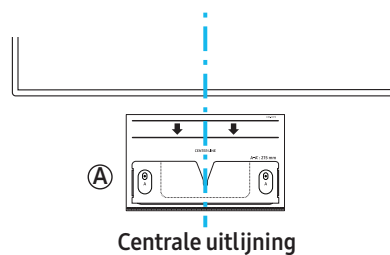

3. Markeer met een pen of potlood het midden van het **A-TYPE**-gat en verwijder vervolgens de **wandmontagemal**.

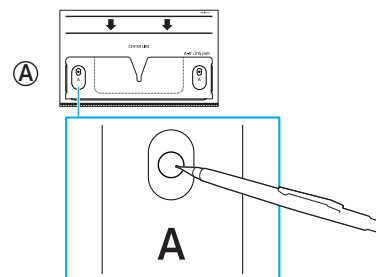

4. Boor met een boor met de juiste maat een gat op de plek die u op de wand hebt gemarkeerd.
5. Draai de schroef voor wandmontage vast op de gemarkeerde plek.

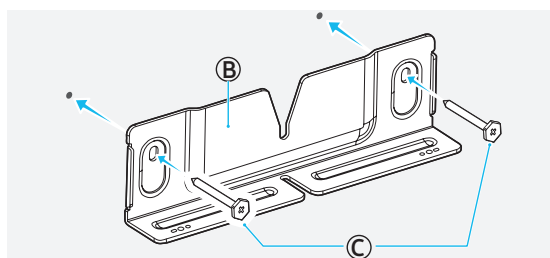

6. Bevestig de **houderschroef** aan de achterkant van de soundbar.

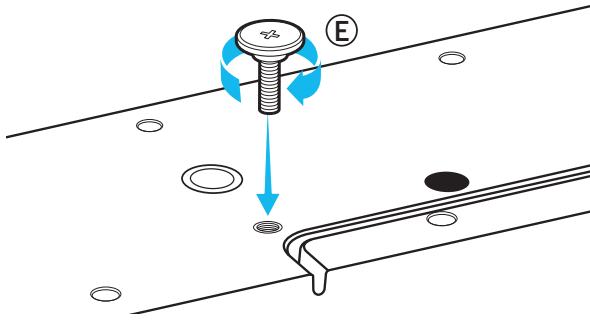

- Bij het monteren moet u ervoor zorgen dat het ophangingsonderdeel van de **wandmontagebeugels** zich achter de achterkant van de soundbar bevinden.

Bovenkant van de soundbar

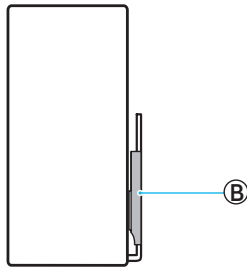

Rechterzijde van de soundbar

7. Bevestig de soundbar aan de **wandmontagebeugel**.
- Om er zeker van te zijn dat de soundbar stevig aan de **wandmontagebeugel** is bevestigd, bevestigt u de **houderschroef** in het midden van de **wandmontagebeugel** en duwt u de soundbar naar beneden.

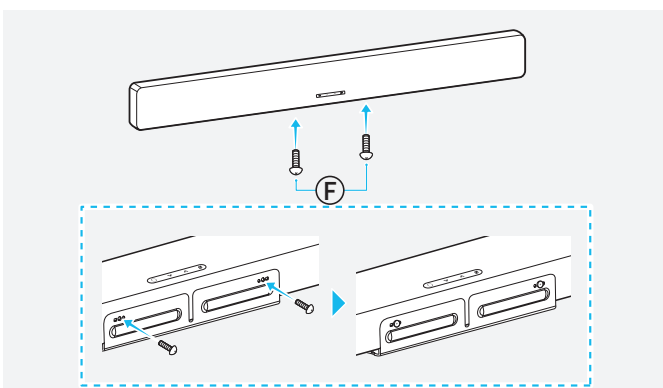
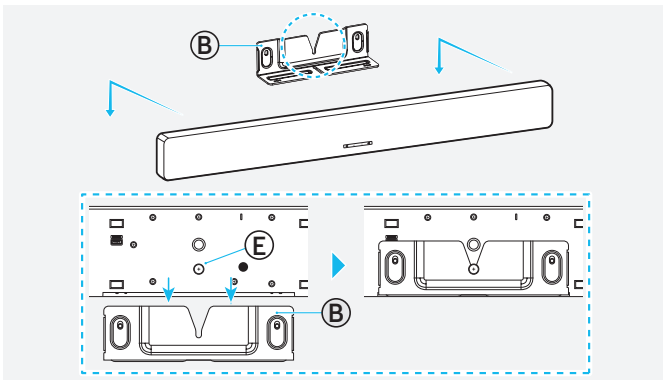

## 10 De soundbar bovenop de tv-standaard installeren

### Componenten

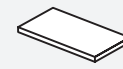

Rubberen voet x 4

- Bevestig de **rubberen voet** aan de achterkant van de soundbar voordat u deze op de tv-standaard plaatst. De **rubberen voet** mag niet zo worden geplaatst dat deze breder is dan de breedte van de tv-standaard. Zie het onderstaande diagram.

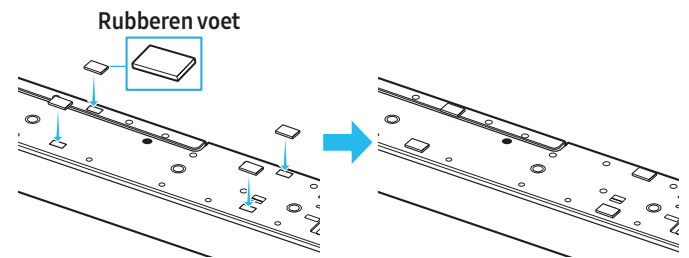

- Installeer de soundbar op uw tv. Zoals op de afbeelding te zien is, lijnt u het midden van de tv uit met het midden van de soundbar en plaatst u de soundbar voorzichtig in de tv-standaard.

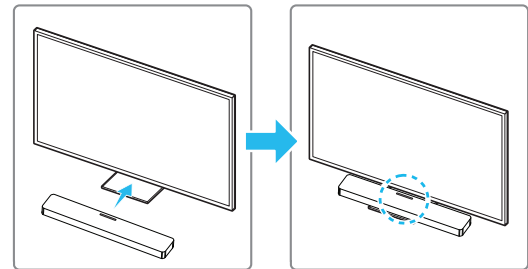

### OPMERKING

- Zorg ervoor dat de soundbar op een vlakke en stevige ondergrond staat.
- Het daadwerkelijke product kan er, afhankelijk van het model, anders uitzien dan op de bovenstaande afbeelding.

# 11 Software Update

## Automatische update

Als uw soundbar verbonden is met het internet, wordt de software automatisch bijgewerkt, zelfs als de soundbar uitgeschakeld is.

- Om de automatische updatefunctie te gebruiken, moet de soundbar verbonden zijn met het internet.  
Als de stroomtoevoer naar de soundbar wordt onderbroken of losgekoppeld, zal de Wi-Fi-verbinding verloren gaan. Als de stroom is uitgeschakeld, zet u de soundbar weer aan of koppelt u de stroomkabel los en sluit u het weer aan. Schakel vervolgens de soundbar in en maak opnieuw verbinding met internet.

## USB-update

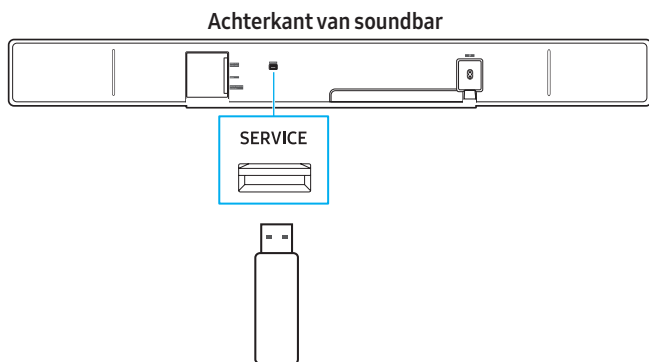

Samsung biedt mogelijk in de toekomst firmware-updates aan voor prestatieverbeteringen van het soundbarsysteem.

Als er een nieuwe update beschikbaar is, kunt u de soundbar updaten door een USB-opslagapparaat met de firmware-update aan te sluiten op de SERVICE-poort op de soundbar.

- Ga naar de website van Samsung ([www.samsung.com](http://www.samsung.com)) → Ga naar Klantenservice en zoek naar de modelnaam van uw soundbar.
  - Raadpleeg de upgradehandleiding voor meer informatie over firmware-updates.
- Download het Upgradebestand (type USB).
- Pak het gedownloade gecomprimeerde bestand uit in een map met dezelfde naam als het gecomprimeerde bestand.
- Sla de gemaakte map op een USB-stick op en sluit deze aan op de soundbar.
- Zet de soundbar aan. Het product wordt binnen 3 minuten geüpdatet.

Ledlampje
Het wit beweegt van links naar rechts en vervolgens van rechts naar links.

- Schakel het apparaat niet uit en koppel de USB-stick niet los terwijl de update wordt uitgevoerd.
- Als de nieuwste firmware op uw soundbar is geïnstalleerd, wordt de update niet uitgevoerd.
- Afhankelijk van het type USB-stick wordt de update mogelijk niet uitgevoerd.
- Als er geen updatebestanden beschikbaar zijn, knippert het lampje drie keer rood.

Ledlampje
Rood knipperend x3

- Als de versie van het updatebestand gelijk is aan of lager is dan de huidige versie, knippert het lampje drie keer cyaan.

Ledlampje
Cyaan knipperend x3

## Reset

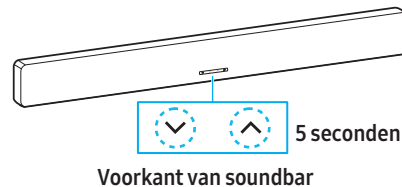

Terwijl de soundbar is ingeschakeld, drukt u beide knoppen (Volume) op de soundbar 5 seconden of langer in.

Ledlampje	
	Het wit beweegt van links naar rechts en vervolgens van rechts naar links.
	Cyaan knipperend x3
	Rood knipperend x3 → UIT

### ⚠ VOORZICHTIG

Hierdoor worden alle instellingen van de soundbar gereset. Reset de soundbar alleen als dat nodig is.

## Informatie over beveiligingsupdates

Er worden beveiligingsupdates verstrekt om de beveiliging van uw apparaat te verbeteren en uw persoonlijke gegevens te beschermen. Meer informatie over beveiligingsupdates vindt u op <https://security.samsungtv.com>.

- De website ondersteunt slechts enkele talen.

# 12 Probleemoplossing

Alvorens assistentie te zoeken, controleer het volgende.

## Als de stroom niet aangaat

- Controleer of de stroomkabel goed op de soundbar is aangesloten.

## Wanneer sommige functies niet goed werken

- Verwijder de stroomkabel en sluit deze opnieuw aan.
- Schakel het aangesloten externe apparaat uit en vervolgens weer in.
- Als er geen signaal wordt ingevoerd, schakelt de soundbar na een bepaalde tijd automatisch uit.  
Schakel het toestel in.

## Als de afstandsbediening niet goed werkt

- Breng de afstandsbediening dichterbij de soundbar en richt deze rechtstreeks op de soundbar om ingangen te selecteren.
- Vervang de batterijen door nieuwe.

## Als er geen geluid uit de soundbar komt

- Het volume van de soundbar is mogelijk laag of staat op dempen. Pas de volumeniveaus aan.
- Wanneer u externe apparaten (STB, Bluetooth-apparaat, mobiel apparaat, enz.) gebruikt die op de soundbar zijn aangesloten, moet u het volume op elk apparaat aanpassen.
- De geluidsuitvoer kan op de tv worden ingesteld. Selecteer de soundbar als geluidsuitvoer voor de tv. (Samsung-tv: Start (🏠) → Instellingen (⚙️) → Alle instellingen (⚙️) → Geluid → Geluidsuitvoer → Soundbar selecteren)
- De kabelverbinding met de soundbar kan los zitten. Koppel de kabel los van de soundbar en sluit deze vervolgens opnieuw aan.
- Haal de stroomkabel uit het stopcontact, sluit hem opnieuw aan en zet de soundbar aan.
- Reset de soundbar en probeer opnieuw. (Zie het gedeelte '[Reset](#)').

## Wanneer de tv geen verbinding kan maken met de HDMI TO TV (eARC/ARC)



- Zorg ervoor dat de HDMI-kabel goed is aangesloten op de ARC of eARC-poort. (Zie het gedeelte '[Een tv aansluiten die HDMI ARC \(Audio Return Channel\) ondersteunt](#)').
- De aansluiting van de soundbar werkt mogelijk niet door andere apparaten (zoals settopboxen, spelconsoles, enz.) die op de tv zijn aangesloten. Sluit alleen de soundbar aan op de tv, zonder andere apparaten.
- HDMI-CEC wordt mogelijk niet ingeschakeld voor de tv. Schakel CEC in het tv-menu in. (Samsung-tv: Start (🏠) → Instellingen (⚙️) → Alle instellingen (⚙️) → Verbinding → Beheer externe apparaten → Anynet+ (HDMI-CEC) AAN)
- Om een aansluiting te kunnen maken met eARC, moet de eARC-functie in het tv-menu ingeschakeld zijn. (Samsung-tv: Start (🏠) → Instellingen (⚙️) → Alle instellingen (⚙️) → Geluid → Expertinstellingen → HDMI-eARC-modus (Auto))

## Er is geen geluid wanneer de tv is verbonden in de modus HDMI TO TV (eARC/ARC)

- De soundbar kan het ingevoerde signaal niet weergeven. Verander de audio-uitvoer van de tv in PCM of Dolby Digital. (Samsung-tv: Start (🏠) → Instellingen (⚙️) → Alle instellingen (⚙️) → Geluid → Expertinstellingen → Formaat van digitale geluidsuitvoer)

## Wanneer er geen Bluetooth-verbinding tot stand kan worden gebracht

- Wanneer u een nieuw apparaat aansluit op de soundbar, schakelt u over naar Bluetooth-modus om verbinding te maken. (Druk op de knop **PAIR** op de afstandsbediening, of houd de knop **Microfoon** op de soundbar gedurende 3 seconden of langer ingedrukt.)
- Als de soundbar op een ander apparaat is aangesloten, koppel dat apparaat dan eerst los om over te schakelen naar een ander apparaat.
- Verwijder de luidspreker uit de Bluetooth-luidsprekerlijst op het apparaat en maak vervolgens opnieuw verbinding. (Samsung-tv: Start (🏠) → Instellingen (⚙️) → Alle instellingen (⚙️) → Geluid → Geluidsuitvoer → Lijst met Bluetooth-luidsprekers)
- De TV CONNECT-functie is mogelijk uitgeschakeld. Wanneer de soundbar in de modus **'BT READY'** staat, drukt u gedurende 5 seconden op de knop **Linker** op de afstandsbediening van de soundbar om **ON-TV CONNECT** te selecteren. Als u **OFF-TV CONNECT** ziet, drukt u 5 seconden op de **Linker**-knop om de selectie te wijzigen.

Ledlampje	Status
 Cyaan knipperend x1	<b>ON-TV CONNECT</b>
 Rood knipperend x1	<b>OFF-TV CONNECT</b>

- Haal de stekker uit het stopcontact, sluit hem opnieuw aan en probeer het opnieuw.
- Reset de soundbar en probeer opnieuw. (Zie het gedeelte '[Reset](#)').

## Wanneer het geluid hapert vanwege een zwakke Bluetooth-verbinding

- Het geluid kan haperen als de soundbar in de buurt staat van een elektronisch apparaat of apparaat dat radiostoring veroorzaakt. (bijv. magnetron, draadloze router, enz.)
- Het geluid kan wegvallen als het aangesloten apparaat te ver van de soundbar verwijderd is. Verplaats het apparaat dichterbij de soundbar toe.
- Als uw lichaam in contact komt met de Bluetooth-transceiver of als de soundbar op metalen meubilair wordt geplaatst, kan het geluid haperen. Controleer de installatieomgeving en omstandigheden.

## Wanneer er geen Wi-Fi-verbinding tot stand kan worden gebracht

- Controleer of uw draadloze router is ingeschakeld.
- Zet de router uit, zet hem weer aan en probeer opnieuw verbinding te maken.
- Als het signaal van de draadloze router zwak is, is het mogelijk dat er geen Wi-Fi-verbinding mogelijk is. Plaats de draadloze router dichterbij de soundbar of plaats deze op een plek zonder obstakels.
- Als u een nieuwe draadloze router hebt geïnstalleerd, moet u de netwerkinstellingen van de luidspreker opnieuw configureren. (Zie het gedeelte '[Uw Wi-Fi \(draadloos netwerk\) wijzigen](#)').
- De soundbar ondersteunt geen Wi-Fi 6.

## Wanneer de tv is ingeschakeld, maar de soundbar niet tegelijk met de tv wordt ingeschakeld,

- Als u de soundbar eerst uitschakelt terwijl u tv kijkt, wordt de Auto Power Link op de soundbar ook uitgeschakeld. Schakel eerst de tv uit.

## Mijn tv en soundbar zijn aangesloten, maar wanneer ik overschakel naar de soundbar-modus, wordt er geen audio afgespeeld via de luidsprekers van de tv.

- Als u uw mobiele apparaat aansluit op de soundbar terwijl deze is aangesloten op een tv en er audio wordt afgespeeld, schakelt de audio-uitgang over naar die van uw mobiele apparaat, maar blijft de soundbar aangesloten op de tv.
- Wanneer u de verbinding met uw mobiele apparaat verbreekt, speelt de soundbar het tv-geluid af.

#### Als de soundbar niet in de lijst met [AirPlay](#)-compatibele apparaten verschijnt

- Zorg ervoor dat u akkoord gaat met de gebruiksvoorwaarden voor de [Samsung Geluid](#)-app en registreer het apparaat. (Zie het gedeelte '[Verbinden met Apple AirPlay](#)'.)
- Zorg ervoor dat de soundbar niet is verwijderd uit de [Samsung Geluid](#)-app.
- Controleer of uw soundbar en uw Apple-apparaten verbonden zijn met hetzelfde Wi-Fi-netwerk.
- Houd er rekening mee dat iOS-versie 13.4 of hoger vereist is.

#### Groep afspelen afspelen is niet geactiveerd.

- Controleer of uw audioapparaat een nieuw model is dat in 2024 of later is uitgebracht.
- Controleer of het hostapparaat, dat de bron is, verbonden is met het Wi-Fi-netwerk.
- De audioapparaten moeten verbonden zijn met hetzelfde Wi-Fi-netwerk (5 GHz).

## 13 Licenties en overige informatie



Dolby, Dolby Atmos en het double-D-symbool zijn geregistreerde handelsmerken van Dolby Laboratories Licensing Corporation. Vervaardigd onder licentie van Dolby Laboratories. Vertrouwelijke ongepubliceerde werken.

Copyright © 2012-2026 Dolby Laboratories. Alle rechten voorbehouden.



Vervaardigd onder licentie van DTS, Inc. en/of haar dochterondernemingen. Voor octrooien, zie <https://xperi.com/dts-patents/>. DTS, het DTS-logo, DTS:X en het DTS:X-logo zijn handelsmerken of geregistreerde handelsmerken van DTS, Inc. en/of haar dochterondernemingen in de Verenigde Staten en/of andere landen. © DTS, Inc. en/of haar dochterondernemingen. Alle rechten voorbehouden.

- Deze licentie wordt mogelijk niet ondersteund, afhankelijk van het model of het geografische gebied.



The terms HDMI, HDMI High-Definition Multimedia Interface, HDMI Trade dress and the HDMI Logos are trademarks or registered trademarks of HDMI Licensing Administrator, Inc.



Apple, AirPlay, iPad, iPhone en Mac zijn handelsmerken van Apple Inc., geregistreerd in de VS en andere landen en regio's.



- Gebruik uw telefoon, tablet of pc als afstandsbediening voor Spotify. Ga naar [spotify.com/connect](https://spotify.com/connect) voor meer informatie.
- De Spotify-software is onderworpen aan licenties van derden. Deze vindt u hier: <https://www.spotify.com/connect/third-party-licenses>



Roon Ready zijn betekent dat Samsung en Roon-streamingtechnologie samen gebruikt kunnen worden voor een ongelooflijke gebruikersinterface, eenvoudige installatie, rotsvaste dagelijkse betrouwbaarheid en de hoogste niveaus van audioprestaties zonder compromissen.

#### Open Source-licentiekennisgeving

Voor meer informatie over de open source-code die in dit product wordt gebruikt, gaat u naar de volgende website (<http://opensource.samsung.com>).

(alleen Europa/Israël/Turkije)

Ga naar [www.samsung.com/global/ecodesign\\_energy](http://www.samsung.com/global/ecodesign_energy) voor meer informatie over de uitmodus, stand-by-modus en netwerkstand-by-modus in verband met de EU-regelgeving inzake ecologisch ontwerp voor stand-by.