

Inhoudsopgave



+	+	Inhoudsopgave.....	1
+	+	Waarschuwingen bij gebruik	3
		Veiligheidsinformatie	3
		Voorzorgsmaatregelen	4
		Waarschuwing voor veiligheid van ogen	6
+	+	Inleiding	7
		Overzicht verpakking	7
		Overzicht product	8
		Hoofdeenheid.....	8
		Verbindingspoorten.....	9
		Afstandsbediening	10
+	+	Installatie	11
		De projector aansluiten.....	11
		Verbinden met notebook.....	11
		Met videobronnen verbinden	12
		De projector in-/uitschakelen	13
		De projector inschakelen	13
		Schakel uit de projector	14
		Waarschuwingsindicator	14
		De geprojecteerde afbeelding bijstellen	15
		De hoogte van de projector bijstellen.....	15
		Afmeting projectie-afbeelding bijstellen (XGA)	16
		Afmeting projectie-afbeelding bijstellen (1080p).....	17
+	+	Bedieningsorganen	18
		Afstandsbediening	18
		Op het scherm weergegeven menuteksten.....	20
		Bediening	20
		Menustructuur.....	21
		Beeld.....	23
		Beeld Geavanc.	25
		Beeld Geavanc. Color Matching	27
		Beeld Geavanc. Signaal.....	28
		Weergave.....	29
		Weergave Drie dimensies	31
		Instelling.....	32
		Instelling Taal.....	34
		Instelling Beveiliging	35
		Instelling Audio-instellingen	38
		Instelling Geavanc.	39
		Instelling Netwerk.....	40
		Instelling Netwerk LAN Settings.....	41
		Instelling Netwerk Control Settings	42

Inhoudsopgave

Opties	43
Opties Invoerbron	46
Opties AB instellingen	47
Opties Geavanceerd	48
Opties Lampinstellingen	50
LAN_RJ45	52
 Appendixen	62
Probleemoplossen	62
Beeld	62
Overige	63
LED-statusindicator projector	64
Afstandsbediening	65
De lamp vervangen	66
Compatibiliteitsmodi	69
Videocompatibiliteit	69
Gedetailleerde beschrijving video-timing	69
Computercompatibiliteit - VESA-normen	70
Invoersignaal voor HDMI/DVI-D	71
Tabel ware 3D-videocompatibiliteit	72
RS232-opdrachten en protocol Functielijst	73
RS232-pintoewijzingen (projectorzijde)	73
RS232-protocol functielijst	74
Telnet-opdrachten	78
AMX Device Discovery opdrachten	78
Ondersteunde opdrachten voor PLink™	79
Trademarks	81
Installatie plafondmontage	83
Optoma-kantoren wereldwijd	84
Regulerings- en veiligheidsmeldingen	86

Waarschuwingen bij gebruik

Veiligheidsinformatie

	De bliksemschicht met pijlkop in een gelijkzijdige driehoek is bedoeld om de gebruiker over de aanwezigheid van ongeïsoleerde "gevaarlijke spanning" te waarschuwen, die zich binnen de behuizing van het product bevindt en die krachtig genoeg kan zijn om een risico te vormen op elektrische schok bij mensen.
	Het uitroepteken in een gelijkzijdige driehoek is bedoeld om de gebruiker te waarschuwen dat er in de, met het apparaat meegeleverde documenten, belangrijke werkzaamheden en onderhoudsinstructies zijn.

WAARSCHUWING: OM HET RISICO VAN BRAND OF ELEKTRISCHE SCHOK TE VERMINDEREN, MAG DIT APPARAAT NIET AAN REGEN OF VOCHT WORDEN BLOOTGESTELD. BINNEN DE BEHUIZING ZIJN GEVAARLIJKE HOOGSPANNINGEN AANWEZIG. NIET HET KASTJE OPENEN. ALLEEN BEVOEGD PERSONEEL HET ONDERHOUD LATEN UITVOEREN.

Emissielimieten klasse B

Dit digitale apparaat van klasse B voldoet aan alle vereisten van de Canadese reguleringen betreffende storing veroorzakende apparatuur (ICES).

Belangrijke beveiligingsinstructie

1. Geen ventilatie-Openingen blokkeren. Om betrouwbare werking van de projector te verzekeren en het tegen oververhitting te beschermen, wordt het aangeraden om de projector op een locatie te installeren waar de ventilatie niet wordt geblokkeerd. De projector mag bijvoorbeeld niet op een volle koffietafel, bank, bed, enz. worden geplaatst. Plaats de projector ook niet in een behuizing zoals een boekenkast of kast waar de luchtstroom wordt beperkt.
2. Gebruik de projector niet in de buurt van water of vocht. Om risico op brand en/of elektrische schok te verminderen, mag de projector niet aan regen of vocht worden blootgesteld.
3. Niet in de buurt van warmtebronnen zoals radiators, verwarmingen, kachels of andere apparaten plaatsen, zoals versterkers, die warmte afstoten.
4. Alleen met een droge doek reinigen.
5. Alleen hulpstukken/accessoires gebruiken die door de fabrikant worden aanbevolen.
6. De eenheid niet gebruiken als deze fysiek is beschadigd of misbruikt. Onder fysieke schade/misbruik wordt het volgende bedoeld (maar is niet beperkt tot):
 - Eenheid is gevallen.
 - Stroomkabel of stekker is beschadigd.
 - Over de projector is vloeistof gespild.
 - De projector is aan regen of vocht blootgesteld.
 - Er is iets in de projector gevallen of er is iets wat er los in zit.Probeer niet zelf de eenheid te onderhouden. Door de panelen te openen of te verwijderen, kunt u aan gevaarlijke spanningen of andere gevaren worden blootgesteld. Voordat u de eenheid voor reparatie opstuurt, wordt u verzocht naar Optoma te bellen.
7. Laat geen objecten of vloeistoffen in de projector komen. Zij kunnen gevaarlijke spanningspunten aanraken en kortsluiting veroorzaken bij onderdelen wat in brand of elektrische schok kan resulteren.
8. Raadpleeg de behuizing van de projector voor aan veiligheid verwante markeringen.
9. De eenheid mag alleen door geschikt en bevoegd onderhoudspersoneel worden gerepareerd.

Waarschuwingen bij gebruik

Vorzorgsmaatregelen



Volg alle waarschuwingen, voorzorgsmaatregelen en onderhoud op zoals in deze gebruikershandleiding wordt aanbevolen.

- ■ Waarschuwing- Als de lamp brandt, niet in de lens van de projector kijken. Het felle licht kan uw ogen bezeren.
- ■ Waarschuwing- Om risico op brand en/of elektrische schok te verminderen, mag de projector niet aan regen of vocht worden blootgesteld.
- ■ Waarschuwing- De projector niet openen of demonteren, gezien dit elektrische schok kan veroorzaken.
- ■ Waarschuwing- Voordat u de lamp vervangt, dient u de eenheid te laten afkoelen. Volg de instructies zoals die op pagina 66 worden beschreven.
- ■ Waarschuwing- Deze projector detecteert zelf de levensduur van de lamp. Zodra het waarschuwingsberichten weergeeft, dient u de lamp te vervangen.
- ■ Waarschuwing- Stel de functie "Reset lamp" opnieuw in vanaf het menu "Systeem|Lampinstellingen" die op het scherm wordt weergegeven nadat u de lampmodule hebt vervangen (raadpleeg pagina 50-51).
- ■ Waarschuwing- Terwijl u de projector uitschakelt, dient u te verzekeren dat de koelingscyclus is voltooid voordat u de netvoeding verwijderd. Laat de projector gedurende 90 seconden afkoelen.
- ■ Waarschuwing- Als de projector in gebruik is, mag u geen lenskap gebruiken.
- ■ Waarschuwing- Als de lamp het einde van zijn levensduur bereikt, verschijnt op het scherm het bericht "Vervanging aangeraden". Neem contact op met uw plaatselijke handelaar of servicecentrum om de lamp zo spoedig mogelijk te vervangen.



Als de lamp het einde van zijn levensduur bereikt, zal de projector niet aangaan voordat de lampmodule is vervangen. Om de lamp te vervangen, dient u de procedures te volgen die in de sectie "De lamp vervangen", op pagina 66 worden aangegeven.

Waarschuwingen bij gebruik



Ga als volgt te werk.

- Zet het product uit en trek de stekker uit het AC-stopcontact voordat u het product schoonmaakt.
- Gebruik een zachte, droge doek met een mild reinigingsmiddel om de display van de behuizing te reinigen.
- Verwijder de stekker uit het AC-stopcontact als het product gedurende een lange periode niet wordt gebruikt.



Ga niet als volgt te werk.

- De sleuven en openingen op de eenheid blokkeren die voor ventilatie aanwezig zijn.
- Schuurmiddel, boenwas of oplosmiddelen gebruiken om de eenheid te reinigen.
- Onder de volgende omstandigheden gebruiken:
 - in extreem hete, koude of vochtige omgevingen gebruiken.
 - ▶ Zorg dat de omgevende kamertemperatuur tussen 5 - 40°C is
 - ▶ Relatieve vochtigheid 10 - 85% (Max.), niet-condenserend is
 - In gebieden die aan overmatige stof en vuil zijn blootgesteld.
 - In de buurt van apparatuur die een sterk magnetisch veld genereren.
 - In direct zonlicht.

Waarschuwingen bij gebruik

Waarschuwing voor veiligheid van ogen



- Voorkom ten alle tijden dat u rechtstreeks in de straal van de projector staart/kijkt. Houd uw rug zoveel mogelijk naar de straal gekeerd.
- Als de projector in een klaslokaal wordt gebruikt, dient u de studenten goed te begeleiden als zij worden gevraagd iets op het scherm aan te wijzen.
- Om de kracht van de lamp te minimaliseren, dient u de gordijnen of jaloezieën van de kamer te gebruiken om omgevend lichtniveau te minimaliseren.

Overzicht verpakking

Pak de doos uit en inspecteer of alle, hieronder genoemde onderdelen in de doos zitten. Als iets ontbreekt, dient u contact op te nemen met de Optoma-klantenservice.

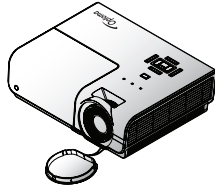

Projector met lenskap

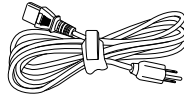

Stroomkabel 1,8m

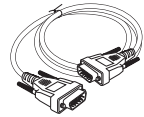

15-pins D-sub VGA-kabel

Note

Wegens verschillende toepassingen in elk land, kunnen bepaalde gebieden verschillende accessoires hebben.



Afstandsbediening



2 x AAA-batterijen

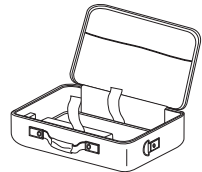

Draagtas

Documentatie:

- Gebruikershandleiding
- Garantiekaart
- Snelstartkaart
- WEEE-kaart

Overzicht product

Hoofdeenheid

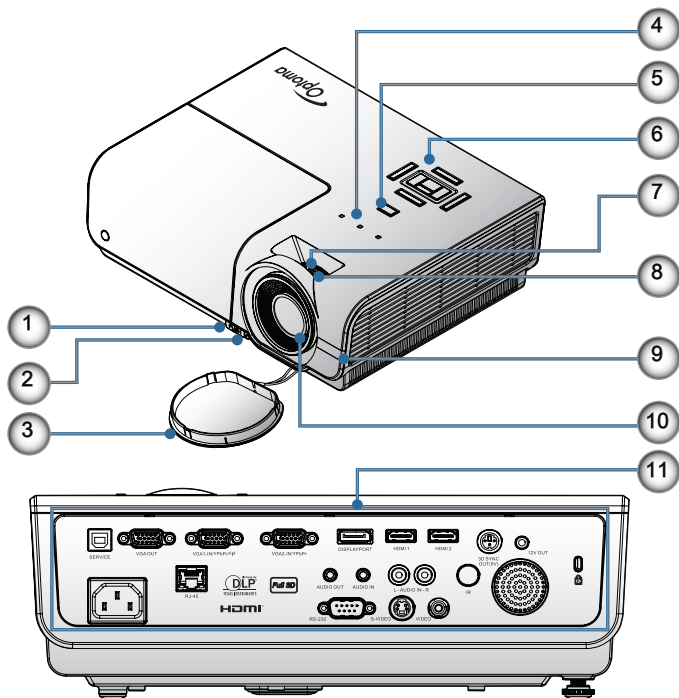

1. Kantelafstelknop
2. Afstelbare kantelpoten
3. Lenskap
4. LED-indicators
5. Aan/uit-knop
6. Functietoetsen
7. Zoom
8. Focus
9. IR-ontvanger
10. Lens
11. Verbindingspoorten

Verbindingspoorten

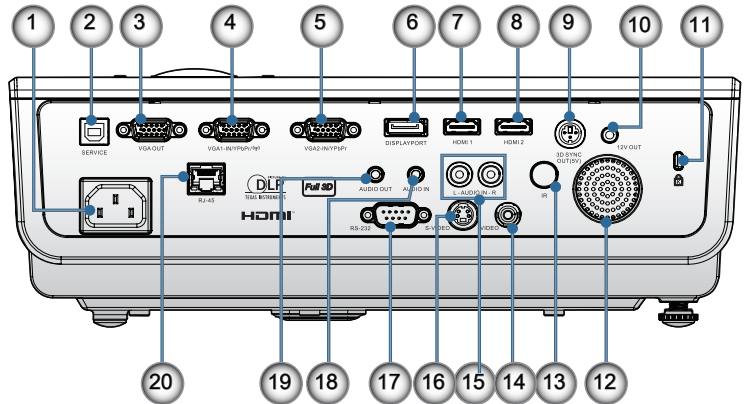

1. Stopcontact
2. ONDERHOUD
3. VGA-uitgang
4. VGA 1/ YPbPr-aansluiting
5. VGA 2/ YPbPr-aansluiting
6. DisplayPort
7. HDMI 1
8. HDMI 2
9. 3D SYNC UIT
10. 12V OUT
11. Kensington Microsaver™ Lock Port
12. Luidspreker
13. IR-ontvanger
14. Composit Video
15. AUDIO IN (L en R)
16. S-Video
17. RS232
18. AUDIO IN
19. AUDIO OUT
20. LAN

Afstandsbediening

1. Mise sous tension
2. Testpatroon
3. Funktion 1 (Toewijsbaar)
4. Beeldschermmodus/
linker muistoets
5. Vier richtingstoetsen voor
selectie
6. Invoeren
7. Informatievenster
8. Source (bron)
9. Volume +/-
10. Zoeken (beeldverhouding)
11. Zoom
12. VGA1/1 (numerieke toets
voor invoeren wachtwoord)
13. VGA2/4
14. BNC/7
15. S-Video/2
16. Video/5
17. YPbPr/8
18. Uitschakelen
19. Muisschakelaar
20. Funktion 2 (Toewijsbaar)
21. AV-dempen / rechter
muisknop
22. Laser
23. Opnieuw synchroniseren
24. V Keystone +/-
25. Menu
26. Remote code Alles
27. HDMI2
28. HDMI1/3
29. Drie dimensies/0
30. DVI/6
31. DisplayPort/9
32. Remote code 01~99

 **Waarschuwing**
Gebruik van mechanismen, aanpassingen of handelingen anders dan zoals in deze gebruiksaanwijzing vermeld, kunnen blootstelling aan gevaarlijk laserlicht tot gevolg hebben. Voldoet aan de FDA-standaard voor prestaties van laserproducten, volgens Laseraantekening nr 50, gedateerd 24 juni 2007.

 **Note**
De DVI-D-functie is afhankelijk van het model.

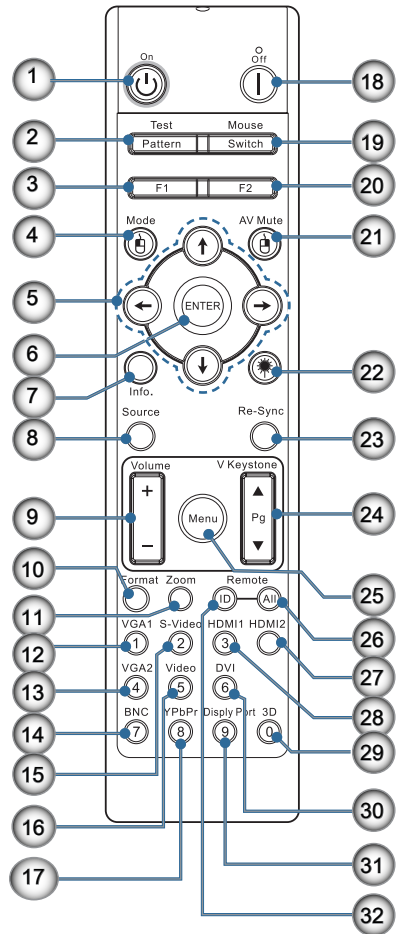

De projector aansluiten Verbinden met notebook

Note

Wegens verschillende toepassingen in elk land, kunnen bepaalde gebieden verschillende accessoires hebben.

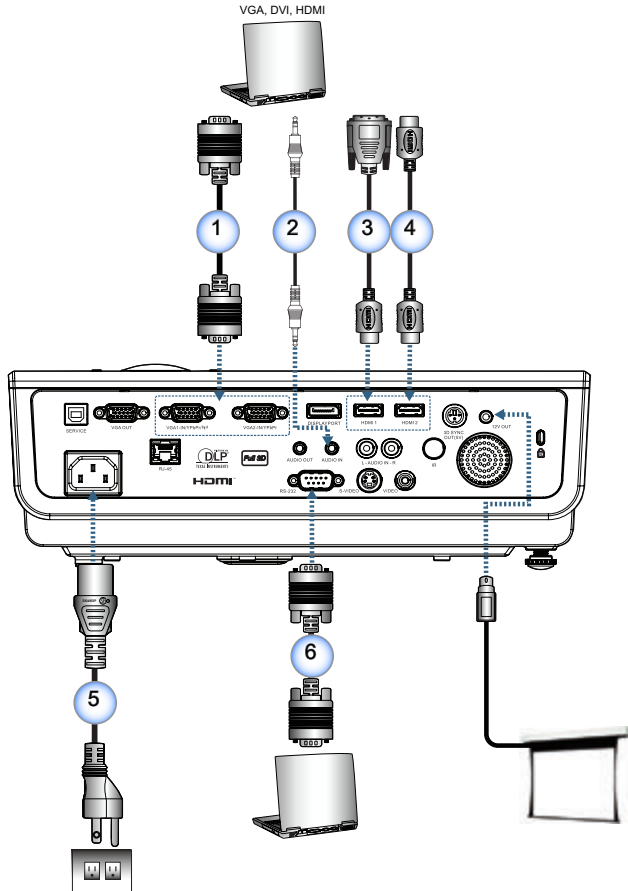

- 1..... VGA-invoerkabel
- 2..... Audiokabel (optionele accessoire)
- 3..... DVI/HDMI-kabel (optionele accessoire)
- 4..... HDMI-kabel (optionele accessoire)
- 5..... Stroomkabel
- 6..... RS232-kabel (optionele accessoire)

Met videobronnen verbinden

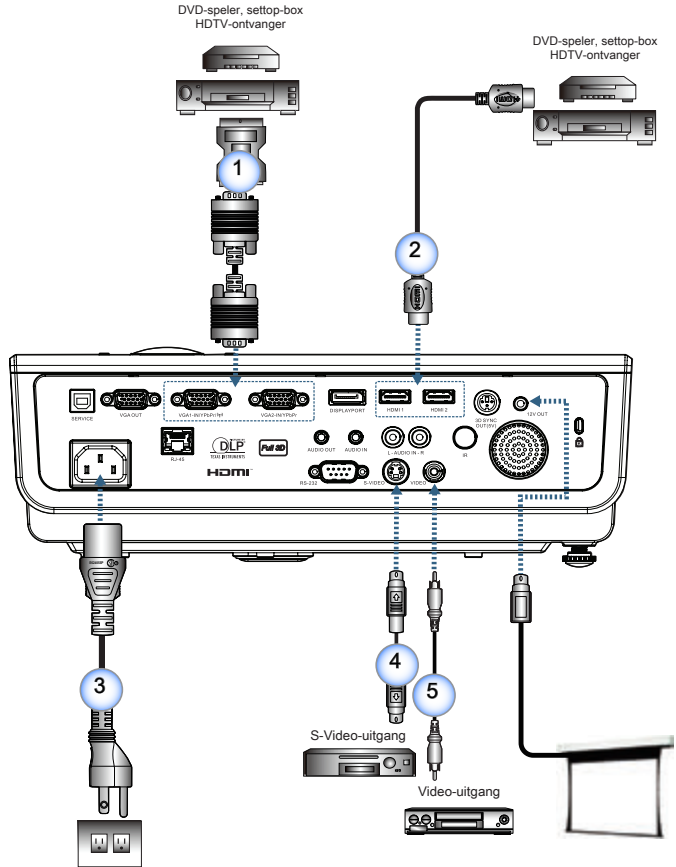

Note

Wegens verschillende toepassingen in elk land, kunnen bepaalde gebieden verschillende accessoires hebben.

Note

12V UIT is een programmeerbare trigger.

- 1..... SCART RGB/S-video-adapter (optionele accessoire)
- 2..... HDMI-kabel (optionele accessoire)
- 3..... Stroomkabel
- 4..... S-videokabel (optionele accessoire)
- 5..... Composiet videokabel optionele accessoire)

De projector in-/uitschakelen

De projector inschakelen

1. Verwijder de lensklep.
2. Sluit de voedingskabel aan op de projector.
3. Schakel de aangesloten apparaten in.
4. Controleer of de voedings-LED knippert en druk vervolgens op de voedingsknop om de projector in te schakelen.

Note

Zet eerst de projector aan en selecteer daarna de signaalbronnen.

Het opstartscherm met het logo van de projector wordt weergegeven en de aangesloten apparaten worden gedetecteerd. Als het aangesloten apparaat een laptop is, drukt u op de geschikte toetsen op het computertoetsenbord om de beeldschermuitvoer naar de projector te schakelen. (Raadpleeg de handleiding van de laptop om de juiste Fn-toetsencombinatie vast te stellen om de beeldschermuitvoer te wijzigen.)

Raadpleeg Beveiligingsinstellingen op pagina 35 als de beveiligingsvergrendeling is ingeschakeld.

Note

Door de verschillen in toepassingen voor elk land, kunnen sommige regio's andere accessoires hebben.



Note

12V OUT is een programmeerbare activering.

5. Als er meer dan één invoerapparaat is aangesloten, drukt u herhaaldelijk op de knop "Source" (Bron) om te schakelen tussen apparaten.
Zie pagina 19 voor een directe bronselectie.

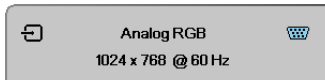

Schakel uit de projector

1. Druk op de knop “A screenshot of a projector's display screen. The text on the screen reads "Toestel uit ?" followed by "Druk nogmaals op Power." on the next line. The background of the screen is a light gray color.

Druk nogmaals op de knop om het uitschakelen te bevestigen. Als de knop niet wordt ingedrukt, zal het bericht binnen 5 seconden verdwijnen.

2. De voedings-LED knippert groen (1 sec aan, 1 sec. uit) en de ventilatoren gaan sneller draaien tijdens de koelcyclus voor het afsluiten. De projector komt in de stand-by modus zodra de voedings-LED groen knippert (2 sec. aan, 2 sec. uit).

Als u de projector weer wilt inschakelen, dient u te wachten tot de projector de koelingscyclus volledig heeft voltooid en in de stand-by-modus is gegaan. Zodra in de stand-by-modus, drukt u gewoon op de knop “

3. Koppel de voedingskabel alleen los van het stopcontact en de projectors wanneer de projector in stand-bymodus is.

Waarschuwingsindicator

- Wanneer de LED-indicator bij Lamp rood oplicht, wordt de projector automatisch uitgeschakeld. Neem contact op met uw lokale leverancier of uw servicecentrum. Zie pagina's 64.
- Wanneer de LED-indicator bij Temp stabiel rood oplicht (niet knipperend), wordt de projector automatisch uitgeschakeld. In normale omstandigheden kan de projector opnieuw worden ingeschakeld nadat deze is afgekoeld. Neem contact op met uw lokale leverancier of met een servicecentrum als het probleem zich blijft voordoen. Zie pagina's 64.

Note

Neem contact op met het dichtstbijzijnde servicecentrum als de projector één van deze symptomen toont. Zie pagina page 84 voor meer informatie.

De geprojecteerde afbeelding bijstellen

De hoogte van de projector bijstellen

De projector is voorzien van verhogende pootjes zodat u de hoogte van de afbeelding kunt bijstellen.



- De projectortafel of voet moet waterpas staan en stevig zijn.
- Plaats de projector loodrecht ten opzichte van het scherm.
- Voor uw persoonlijke veiligheid moet u de kabels stevig vastmaken.

Ga als volgt te werk om de afbeelding te verhogen:

Til de projector op **1** en druk op de hoogteafstelknop **2**. De hoogteafstelling komt omlaag **3**.

Ga als volgt te werk om de afbeelding te verlagen:

Druk op de hoogteafstelknop en duw de projector voorzichtig omlaag.

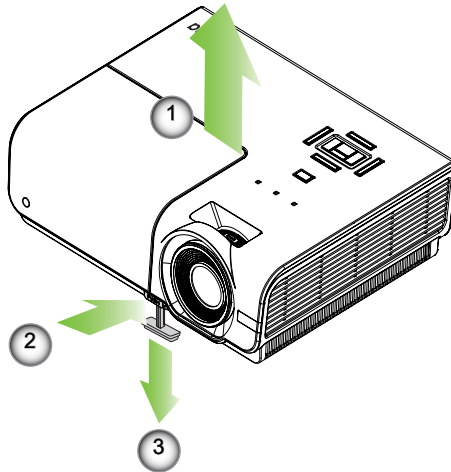

Afmeting projectie-afbeelding bijstellen (XGA)

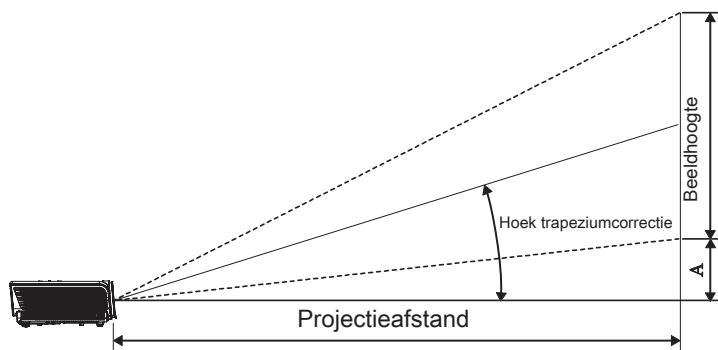

Diagonale lengte-afmeting (Inch) van 4:3-scherm	Schermafmeting B X H (4:3)				Projectie-afstand (D)				Offset (A)	
	(m)		(feet)		(m)		(feet)		(m)	(feet)
	Breedte	Hoogte	Breedte	Hoogte	wijd	tele	wijd	tele		
30"	0,61	0,46	2,00	1,50	1,10	1,28	3,60	4,20	0,06	0,19
40"	0,81	0,61	2,67	2,00	1,46	1,71	4,80	5,60	0,08	0,25
60"	1,22	0,91	4,00	3,00	2,19	2,56	7,20	8,40	0,11	0,37
80"	1,63	1,22	5,33	4,00	2,93	3,41	9,60	11,20	0,15	0,49
100"	2,03	1,52	6,66	5,00	3,66	4,27	12,00	14,00	0,19	0,62
120"	2,44	1,83	8,00	6,00	4,39	5,12	14,40	16,80	0,23	0,74
140"	2,84	2,13	9,33	7,00	5,12	5,97	16,80	19,59	0,26	0,86
160"	3,25	2,44	10,66	8,00	5,85	6,83	19,20	22,39	0,30	0,99
190"	3,86	2,90	12,66	9,50	6,95	8,11	22,79	26,59	0,36	1,17
230"	4,67	3,51	15,33	11,50	8,41	9,81	27,59	32,19	0,43	1,42
280"	5,69	4,27	18,66	14,00	10,24	11,95	33,59	39,19	0,53	1,73
300"	6,10	4,57	19,99	15,00	10,97	-	35,99	-	0,56	1,85



300" (overdrive) voor Azië.

Afmeting projectie-afbeelding bijstellen (1080p)

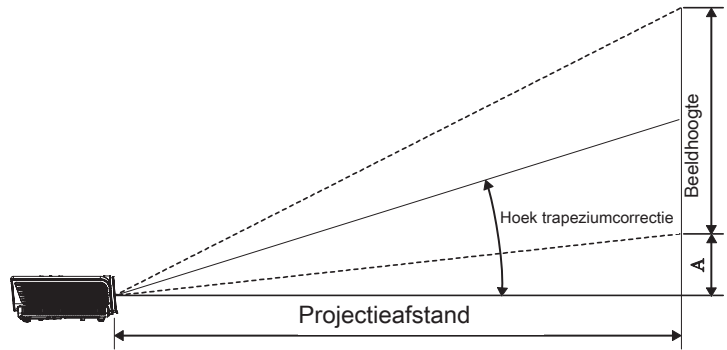

Diagonale lengte-afmeting (Inch) van 16:9-scherm	Schermafmeting B X H (16:9)				Projectie-afstand (D)				Offset (A)	
	(m)		(feet)		(m)		(feet)		(m)	(feet)
	Breedte	Hoogte	Breedte	Hoogte	wijd	tele	wijd	tele		
30"	0,66	0,37	2,18	1,23	-	1,28	-	4,18	0,06	0,18
40"	0,89	0,50	2,90	1,63	1,40	1,70	4,59	5,58	0,07	0,25
60"	1,33	0,75	4,36	2,45	2,10	2,55	6,88	8,36	0,11	0,37
80"	1,77	1,00	5,81	3,27	2,80	3,40	9,18	11,15	0,15	0,49
100"	2,21	1,25	7,26	4,08	3,50	4,25	11,47	13,94	0,19	0,61
120"	2,66	1,49	8,71	4,90	4,20	5,10	13,77	16,73	0,22	0,74
140"	3,10	1,74	10,17	5,72	4,9	5,95	16,06	19,52	0,26	0,86
160"	3,54	1,99	11,62	6,54	5,60	6,80	18,36	22,31	0,30	0,98
190"	4,21	2,37	13,80	7,76	6,65	8,08	21,80	26,49	0,35	1,16
230"	5,09	2,86	16,70	9,39	8,04	9,78	26,39	32,07	0,43	1,41
280"	6,20	3,49	20,33	11,44	9,79	11,90	32,12	39,04	0,52	1,72
300"	6,64	3,74	21,78	12,25	10,49	-	34,42	-	0,56	1,84

Afstandsbediening

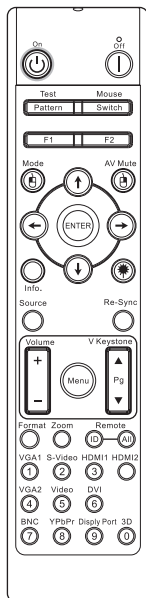

De afstandsbediening gebruiken

Power On/Off Raadpleeg "De projector uitschakelen" op pagina 14.

(Voeding aan/uit) Raadpleeg "De projector inschakelen" op pagina 13.



Test Pattern (Testpatroon) Raadpleeg de sectie "Testpatroon" op pagina 44.

Mouse Switch (Muisschakelaar) Druk tijdens het verbinden van de pc met de projector via USB op "Muisschakelaar" om de muismodus in of uit te schakelen en om de pc met de afstandsbediening te bedienen.

Function 1 (Funktion 1) (F1) Raadpleeg "Funktion 1" op pagina 47.

Function 2 (Funktion 2) (F2) Raadpleeg "Funktion 2" op pagina 47.





Mode (Modus) Modus - Raadpleeg "Beeldschermmodus" op pagina <?>.

()  - Gebruik in de muismodus  als emulatie van linksklikken op een USB-muis via USB.

AV Mute (AV-dempen) AV-dempen - schakelt de audio en video tijdelijk uit/in.

()  - Gebruik in de muismodus  als emulatie van rechtsklikken op een USB-muis via USB.

Four Directional Select Keys (Vier richtingstoetsen voor selectie)

1. Gebruik     om items te selecteren of aanpassingen aan te brengen aan uw selectie.
2. Gebruik in de muismodus     als emulatie van de richtingstoetsen.

1. Bevestig uw itemselectie.

Enter (Invoeren)

2. In de muismodus, als emulatie van de enter-toets op het toetsenbord.

Info. (Informatie.) Raadpleeg "Informatie" op pagina 45.

 Laser Druk op  om de schermaanwijzer te bedienen. **NIET OP DE OGEN RICHTEN.**

Source (Bron) Druk op "Bron" om naar de bron te zoeken.

Re-Sync (Opnieuw synchroniseren) Synchroniseert de projector automatisch met de invoerbron.

Menu Druk op "Menu" om het OSD-menu te openen. Druk opnieuw op "Menu" om het OSD-menu te sluiten.

Note

Door de verschillen in applicaties voor ieder land, kunnen sommige regio's verschillende accessoires hebben.

Bedieningsorganen

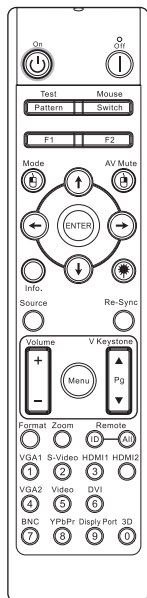

De afstandsbediening gebruiken

Volume +/- Druk op "Volume +/-" om het volume aan te passen.

V Keystone +/- (Ver. Keystone +/-) Past de beeldvervorming aan die door het kantelen van de projector wordt veroorzaakt. (± 30 graden)

Format (Zoeken) Raadpleeg "Zoeken" op pagina 29.

Zoom Druk op "Zoom" om uit te zoomen in het beeld.

Remote ID (ID afstandsbediening) Indrukken tot voedings-LED knippert, daarna op 01~99 drukken om de betreffende code in te stellen.

Remote All (Alles afstandsbediening) Indrukken om code afstandsbediening op alles te zetten.

VGA1 Druk op "VGA1" om de VGA-IN aansluiting als bron te kiezen.

S-Video Druk op "S-Video" om de S-video-bron te kiezen.

HDMI Druk op "HDMI" om de HDMI-bron te kiezen.

Re-sync (Her-sync) Synchroniseert de projector automatisch met de invoerbron.

VGA2 Druk op "VGA2" om de VGA-IN aansluiting als bron te kiezen.

Video Druk op "Video" om de Composiet video-bron te kiezen.

DVI Druk op "DVI" om de DVI-D aansluiting als bron te selecteren.

BNC Druk op "BNC" om de BNC-bron te kiezen.

YPbPr Druk op "YPbPr" om de YPbPr-bron te kiezen.

DisplayPort Druk op "DisplayPort" om de DisplayPort-bron te kiezen.

3D Druk op "3D" om het 3D-menu in- of uit te schakelen.



Door de verschillen in applicaties voor ieder land, kunnen sommige regio's verschillende accessoires hebben.

Op het scherm weergegeven menuteksten

De projector beschikt over op het scherm weergegeven menu's in verschillende talen waarmee u het beeld kunt aanpassen en diverse instellingen kunt wijzigen. De bron wordt automatisch door uw projector gedetecteerd.

Bediening

1. Om de menutekst te openen, drukt u op "Menu" op de afstandbediening of op het toetsenbord van de projector.
2. Wanneer de menutekst wordt weergegeven, drukt u op de ◀▶ toetsen om een opdracht in het hoofdmenu te kiezen. Terwijl u een keuze op een bepaalde pagina maakt, drukt u op ▲▼ of op "Invoeren" om een submenu binnen te gaan.
3. Gebruik de ▲▼ toetsen om het gewenste onderdeel te selecteren en de instellingen aan te passen met de ◀▶ toets.
4. Selecteer het volgende onderdeel dat moet worden aangepast in het submenu en pas dit op de hierboven beschreven manier aan.
5. Druk op "Invoeren" om te bevestigen, en het scherm gaat weer terug naar het hoofdmenu.
6. Om af te sluiten, drukt u nogmaals op "Menu". Het OSD-menu gaat terug naar het laatste niveau van de projector en slaat de nieuwe instellingen automatisch op.

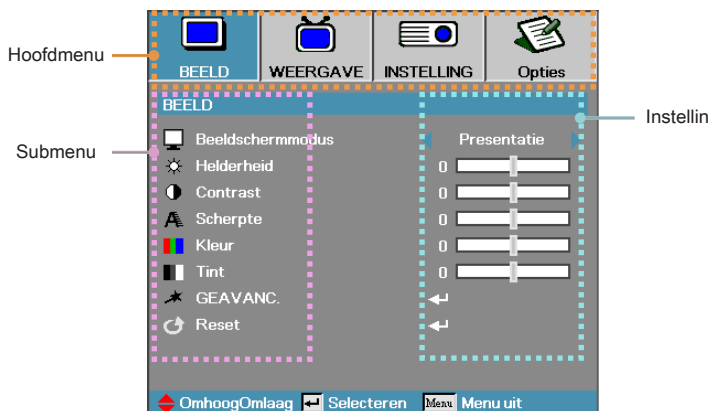

Bedieningsorganen

Menustructuur

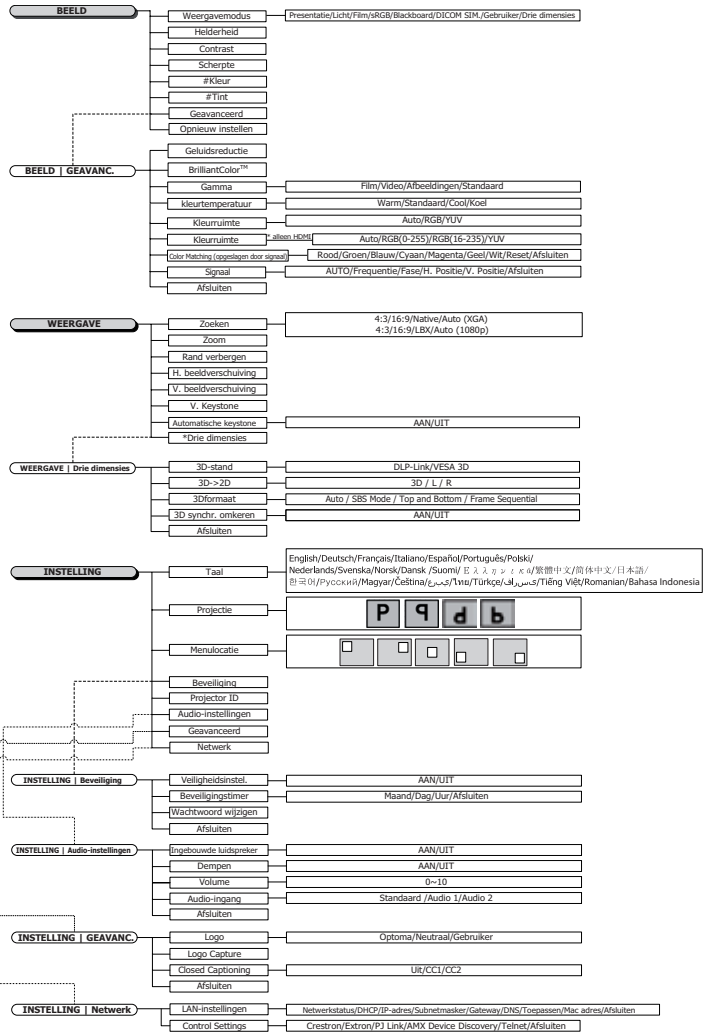

- (#) "Kleur" en "Tint" worden alleen ondersteund voor YUV-videobronnen.
- (*) "3D" is alleen beschikbaar als een geschikt signaal wordt toegevoerd.

Bedieningsorganen

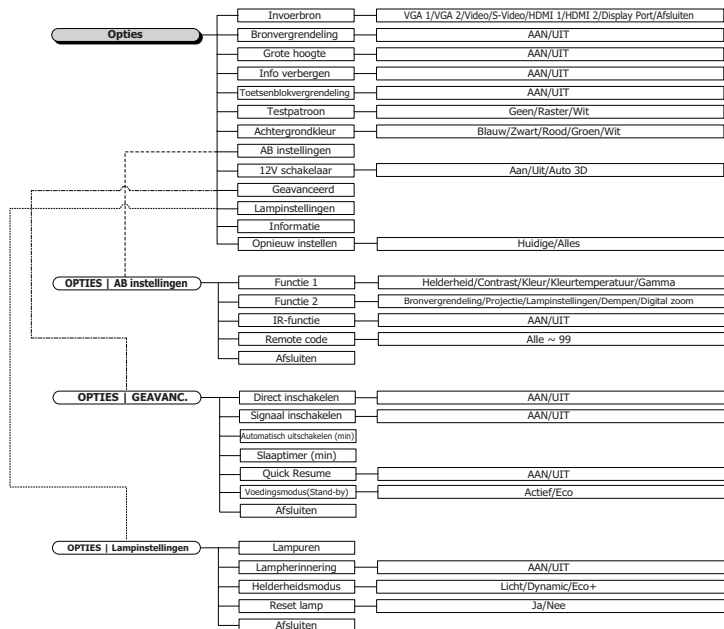

Bedieningsorganen



Beeld

Beeldschermmodus

De vele fabrieksinstellingen kunnen de diverse beelden optimaal weergeven.

- ▶ Presentatie: vreemde kleur en helderheid van PC-invoer.
- ▶ Heldere: maximale helderheid van PC invoer.
- ▶ Film: of thuis theater.
- ▶ sRGB: gestandaardiseerde nauwkeurige kleur.
- ▶ Schoolbord: deze modus moet worden geselecteerd om optimale kleurinstellingen te bereiken wanneer u projecteert op een schoolbord (groen).
- ▶ DICOM SIM: deze schermmodus simuleert de grijswaarden/ gamma-prestaties van apparatuur gebruikt voor "Digital Imaging and Communications in Medicine" (DICOM).

Belangrijk: deze modus mag NOOIT worden gebruikt voor medische diagnoses, hij is uitsluitend bestemd voor opleidings- en trainingsdoeleinden.

- ▶ Gebruiker: De persoonlijke instellingen van de gebruiker.
- ▶ Drie dimensies: door gebruiker aanpasbare instelling voor het inschakelen van 3D.

Helderheid

De intensiteit van het beeld aanpassen.

- ▶ Druk op ◀ om het beeld donkerder te maken.
- ▶ Druk op ▶ om het beeld lichter te maken.

Bedieningsorganen

Contrast

Het contrast beheert de mate van verschil tussen de lichtste en donkerste delen van het beeld.

- ▶ Druk op ◀ om het contrast te verlagen.
- ▶ Druk op ▶ om het contrast te verhogen.

Scherpte

Past de scherpheid van het beeld aan.

- ▶ Druk op ◀ om de scherpheid te verlagen.
- ▶ Druk op ▶ om de scherpheid te verhogen.

Kleur

Past een videobeeld van zwart-wit naar een volledig verzadigd kleurenschema aan.

- ▶ Druk op ◀ om de hoeveelheid kleur in het beeld te verlagen.
- ▶ Druk op ▶ om de hoeveelheid kleur in het beeld te verhogen.

Tint

Past de kleurbalans van rood en groen aan.

- ▶ Druk op ◀ om de groenwaarde in het beeld te verhogen.
- ▶ Druk op ▶ om de roodwaarde in het beeld te verhogen.

Geavance.

Open het menu Geavanceerd. Selecteer geavanceerde weergaveopties zoals Ruisonderdrukking, BrilliantColor™, Gamma, Kleurtemperatuur, Kleurruimte, Color Matching, Signaal en Afsluiten. Zie pagina 25 voor meer informatie.

Bedieningsorganen

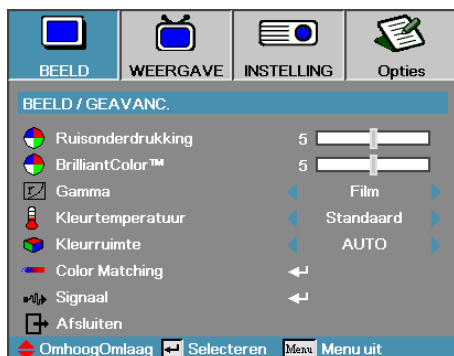

Beeld / Geavanc.

Ruisonderdrukking

De beweging Adaptieve ruisonderdrukking vermindert de hoeveelheid zichtbare ruis in geïnterlineerde signalen. Het bereik ligt tussen "0" en "10". (0=Uit)

BrilliantColor™

Dit aanpasbare onderdeel benut een nieuw kleurverwerkend algoritme en systeemniveauverbeteringen voor hogere helderheid terwijl er echte, levendigere kleuren van het beeld worden weergegeven. Het instellingsbereik varieert van 1 tot 10. Als u liever een sterker beeld hebt, past u het aan de maximale instelling aan. Voor een zachter, natuurlijker beeld, past u het aan de minimale instelling aan.

Gamma

Kies het type gamma: film, video, standaard.

Kleurtemperatuur

De kleurintensiteit aanpassen. Bij lagere temperaturen ziet het scherm er kouder uit; bij hogere temperaturen ziet het scherm er warmer uit.

Kleurruimte

Selecteer een toepasselijke kleurenmatrixtype van AUTO, RGB, YUV.

- ▶ Alleen voor HDMI: Selecteer een geschikt kleurenmatrixtype uit AUTO, RGB(0-255), RGB(16-235) of YUV.

Bedieningsorganen

Color Matching

Open het menu Color Matching. Zie pagina 27 voor meer informatie.

Signaal

Open het menu Signaal. Stel de signaaleigenschappen van de projector in. De functie is beschikbaar als de invoerbron VGA 1/ VGA 2 ondersteunt. Zie pagina 28 voor meer informatie.

Bedieningsorganen

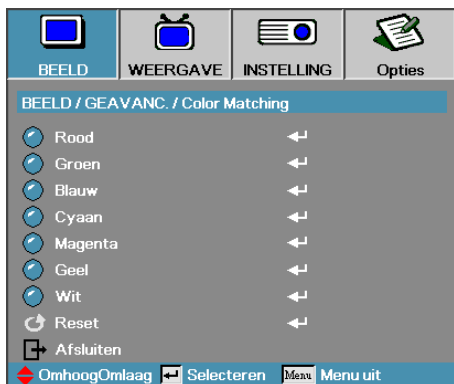

Beeld / Geavanc. / Color Matching

Kleuren (behalve wit)

Druk op ▲▼ om een kleur te selecteren en druk op “Invoeren” om de tint, verzadiging en versterking aan te passen.



Note

- U kunt groen, blauw, cyaan, geel en magenta apart instellen met elke kleuren-HSG.
- Wit kan worden aangepast Rood, Groen, Blauw bij elk.

Druk op ▲▼ om Tint, Verzadiging of Versterking te selecteren en druk op ◀▶ om de instellingen aan te passen.

Wit

Druk op ▲▼ om Wit te selecteren en druk op “Invoeren”.



Druk op ▲▼ om Rood, Groen of Blauw te selecteren en druk op ◀▶ om de instellingen aan te passen.

Reset

De fabrieksinstellingen voor alle kleuren herstellen.

Bedieningsorganen

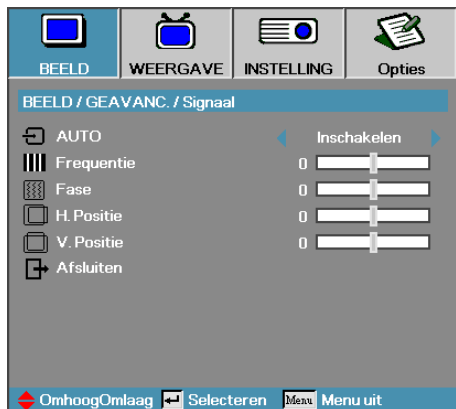

Beeld / Geavanc. / Signaal.

Auto

Stel Automatisch in op Aan of Uit om de functies Fase en Frequentie te vergrendelen of ontgrendelen.

- ▶ Uitschakelen - Autom. vergrendelen uit.
- ▶ Inschakelen - Autom. vergrendelen aan.

Frequentie

Wijzig de weergegeven gegevens om overeen te komen met de frequentie van de grafische kaart van uw computer. Als u een verticale flikkerende balk waarneemt, kunt u deze functie gebruiken om dit te corrigeren.

Fase

Fase synchroniseert de signaal-timing van de weergave met de grafische kaart. Als u een onstabiele of flikkerend beeld waarneemt, kunt u deze functie gebruiken om dit te corrigeren.

H. Positie

- ▶ Druk op ◀ om het beeld naar links te verplaatsen.
- ▶ Druk op ▶ om het beeld naar rechts te verplaatsen.

V. Positie

- ▶ Druk op ◀ om het beeld naar links te verplaatsen.
- ▶ Druk op ▶ om het beeld naar rechts te verplaatsen.

Bedieningsorganen

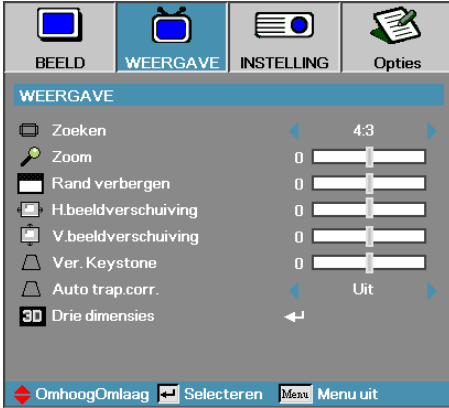

Weergave

Zoeken

Gebruik deze functie om de gewenste hoogtebreedteverhouding te kiezen.

- ▶ 4:3: Deze indeling is voor 4x3-invoerbronnen en is niet verbeterd voor breedbeeld-TV.
- ▶ 16:9: Deze indeling is voor 16x9-invoerbronnen en is niet verbeterd voor breedbeeld-TV.
- ▶ LBX: dit formaat is voor een letterbox-bron die geen 16x9 is en voor gebruikers die een externe 16x9 lens gebruiken om een beeldverhouding van 2,35:1 weer te geven op volledige resolutie.
- ▶ Natief: Afhankelijk van de resolutie van de invoerbron - Er wordt geen schaling uitgevoerd.
- ▶ Auto: Selecteert de van toepassing zijnde indeling automatisch.

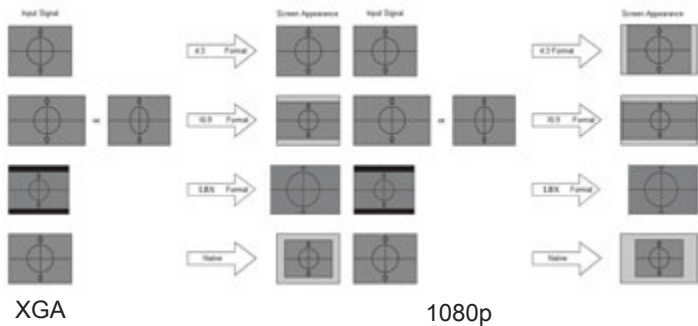

Bedieningsorganen

Zoom

- ▶ Druk op ◀ de afmeting van het beeld te verkleinen.
- ▶ Druk op ▶ om een beeld op het geprojecteerde scherm te vergroten.

Rand verbergen

De functie Rand verbergen verwijdert de ruis uit een videobeeld. Verberg de rand van het beeld om de videocoderingsruis aan de randen van de videobron te verwijderen.

H.beeldverschuiving

Verplaatst de geprojecteerde beeldpositie horizontaal.

- ▶ Druk op ◀ om het beeld op het geprojecteerde scherm naar links te verplaatsen.
- ▶ Druk op ▶ om het beeld op het geprojecteerde scherm naar rechts te verplaatsen.

V.beeldverschuiving

Verplaatst het geprojecteerde beeld positie verticaal.

- ▶ Druk op ▶ om het beeld op het geprojecteerde scherm naar boven te verplaatsen.
- ▶ Druk op ◀ om het beeld op het geprojecteerde scherm naar beneden te verplaatsen.

Ver. Keystone

Druk op ◀ of ▶ voor het compenseren van de verticale beeldvervorming indien de projector in een hoek op het scherm gericht is.

Auto trap.corr.

Druk op ◀ of ▶ om Auto trap.corr. in of uit te schakelen.

Drie dimensies

Open het menu Drie dimensies. Selecteer 3D-opties zoals 3D-stand, 3D->2D, 3D-zoeken, en 3D synchr. omk. Zie pagina 31 voor meer informatie.



Weergave / Drie dimensies

3D-stand

- ▶ DLP Link: Selecteer DLP Link voor het gebruiken van geoptimaliseerde instellingen voor DLP Link 3D-bril.
- ▶ VESA 3D: Selecteer VESA 3D voor optimale instellingen van op IR-gebaseerde 3D-beelden.

3D→2D

Druk op ◀ of ▶ om te selecteren projectorweergave 3D inhoud in 2D (links) of 2D (rechts) om zonder 3D-bril van 3D-inhoud te genieten. Deze instelling is ook geschikt voor passieve 3D-installaties met twee projectoren.

3D-Zoeken

- ▶ Automatisch: Bij detectie van een 3D-identificatiesignaal wordt het 3D-formaat automatisch geselecteerd. (Alleen voor HDMI 1.4 3D-bronnen)
- ▶ SBS: Toon 3D-signaal in de indeling Side-by-Side.
- ▶ Top and Bottom: Toon 3D-signaal in de indeling Top and Bottom.
- ▶ Frame Sequential: Toon 3D-signaal in de indeling Frame Sequential.

3D synchr.omk.

Druk op ◀ of ▶ om de functie 3D synchr.omk. in of uit te schakelen.



Instelling

Taal

Open het menu Taal. Selecteer de meertalige menuteksten. Zie pagina page 34 voor meer informatie.

Projection

De projectiemethode selecteren:

- ▶ **P** Voorkant bureaublad
Voorkant bureaublad de fabrieksinstelling.
- ▶ **9** Achterkant bureaublad
Als u deze functie selecteert, draait de projector het beeld om zodat u achter een doorschijnend scherm kunt projecteren.
- ▶ **d** Voorkant plafond
Als u deze functie selecteert, geeft de projector het beeld omgekeerd weer via een op het plafond aangebrachte projector.
- ▶ **b** Achterkant plafond
Als u deze functie selecteert, geeft de projector het beeld zowel omgedraaid als omgekeerd weer. Hiermee kunt u achter een doorschijnend scherm projecteren via een op het plafond aangebrachte projector.

Menulocatie

Kies de menulocatie op het weergavescherm.

Beveiliging

Open het menu Beveiliging. Toegang krijgen tot de Beveiligingsfuncties van de projector. Zie pagina 35-37 voor meer informatie.

Bedieningsorganen

Projector-ID

Selecteer een projector-id van twee cijfers van 00 tot en met 99.

Audio-instellingen

Open het menu Audio. Stel de eigenschappen voor audioniveau in. Zie paginapage 38 voor meer informatie.

Geavanc.

Open het menu Geavanc.. Selecteer het scherm om tijdens opstarten weer te geven. Zie pagina page 39 voor meer informatie.

Netwerk

Geeft toegang tot besturingselementen voor web, PJ-Link en IP-opdrachten. Zie pagina'spage 40 voor meer informatie.

Bedieningsorganen



Instelling | Taal

Taal

Selecteer de meertalige menuteksten. Druk op “INVOEREN” in het submenu en gebruik de Links (◀) of Rechts (▶) toets om de door u gewenste taal in te stellen.

Bedieningsorganen



Instelling / Beveiliging

Beveiligingsinstellingen

Het Beveiligingswachtwoord activeren of deactiveren.

- ▶ Aan—het huidige wachtwoord wordt vereist om op de projector op te starten en toegang te krijgen tot het menu Beveiliging.
- ▶ Uit—geen wachtwoord vereist na inschakelen systeem.



Het standaard wachtwoord: 1, 2, 3, 4, 5.

Als Beveiliging is geactiveerd, wordt het volgende scherm tijdens het opstarten weergegeven en voordat toegang tot het menu Beveiliging is toegestaan:



Bedieningsorganen

Beveiligingstimer

Open het submenu Beveiligingstimer.

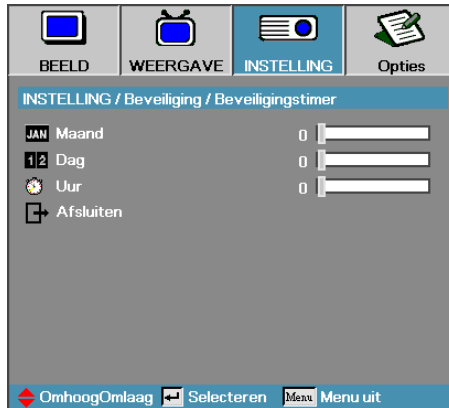

Voer de het aantal maanden, dagen en uren dat de projector can worden gebruikt zonder het wachtwoord in te voeren. Het Beveiligingswachtwoord activeren of deactiveren.

Eenmaal geactiveerd, heeft de projector op de opgegeven datums en tijden een wachtwoord nodig om op te starten en toegang te krijgen tot het menu Beveiliging.

Als de projector in gebruik is en de Security Timer actief is, geeft het volgende scherm 60 seconden weer voordat het wachtwoord wordt vereist.



Wachtwoord wijzigen

Gebruik dit submenu om het Beveiligingspassword voor the projector te wijzigen.

1. Selecteer wachtwoord wijzigen van het submenu Beveiliging. Het dialoogvenster Bevestiging Wachtwoord Wijzigen wordt weergegeven.
2. Selecteer Ja.



Als er drie keer een verkeerd wachtwoord is ingevoerd, zal de projector na 10 seconden automatisch uit worden geschakeld.



3. Het standaardwachtwoord is: <1> <2> <3> <4> <5>. Er wordt een tweede wachtwoordscherm weergegeven.

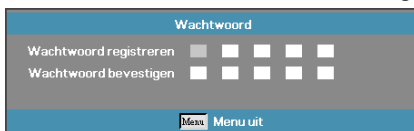

4. Voer het wachtwoord tweemaal in voor verificatie.



Als de nieuwe wachtwoorden niet overeenkomen, wordt het wachtwoordscherm opnieuw weergegeven.

Bedieningsorganen

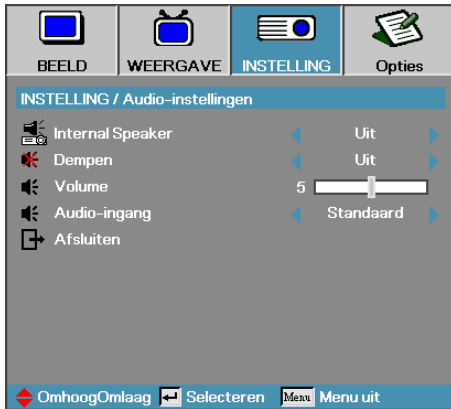

Instelling / Audio-instellingen

Internal Speaker

- ▶ Uit—schakel de interne luidspreker uit.
- ▶ Aan—schakel de interne luidspreker in.

Dempen

Audio aan- of uitzetten.

- ▶ Uit—het luidsprekervolume en audio uit worden ingeschakeld.
- ▶ Aan—het luidsprekervolume en audio uit worden uitgeschakeld.

Volume

Druk op ◀ om het volume te verlagen.

Druk op ▶ om het volume te verhogen.

Audio-ingang

Druk op ◀▶ om de geluidsbron te selecteren.

Bedieningsorganen

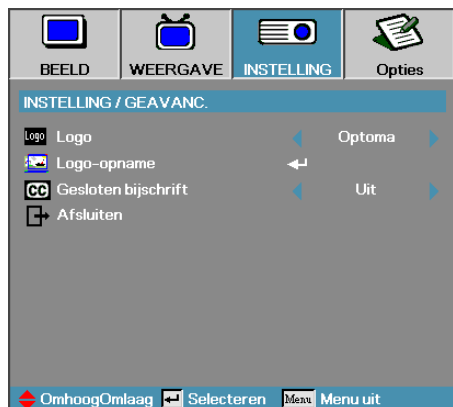

Instelling / Geavanc.

Logo

Selecteer tijdens het opstarten de schermweergave.

- ▶ Optoma—het meegeleverde standaardopstartscherm.
- ▶ Neutraal—de achtergrondkleur.
- ▶ Gebruiker—het aangepaste schermcapture d.m.v. de functie Logo Capture.

Logo-opname

Capture a displayed screen to use as the startup screen.

1. Het gewenste scherm op de projector weergeven.
2. Selecteer Logo Capture in het menu Geavanceerd.

Er wordt een bevestigingsscherm weergegeven.

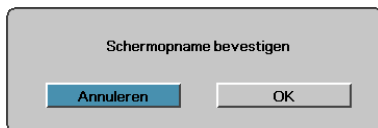

3. Selecteer OK. Het scherm wordt vastgelegd en weergegeven.

Wanneer voltooid, wordt het bericht Scherm vastleggen geslaagd weergegeven.

Het vastgelegde scherm wordt als Gebruiker opgeslagen in het menu Logo.

Gesloten bijschrift

Selecteer het scherm voor het tonen van gesloten bijschrift.

- ▶ Uit—de standaard instelling bij levering.
- ▶ CC1 CC2—gesloten tekst van bijschrift wordt getoond, indien beschikbaar.

Note

Er kan slechts één startupscherm tegelijk worden weergegeven. Volgende beelden overschrijven vorige bestanden beperkt tot 1920 x 1200 (zie de timingtabel in de bijlage)

Bedieningsorganen



Instelling | Network

LAN Settings

Open het menu LAN Settings. Zie pagina 41 voor meer informatie.

Control Settings

Open het menu Control Settings. Zie pagina 42 voor meer informatie.



Instelling / Netwerk / LAN Settings

Als de verbinding succesvol is, toont het OSD-scherm het volgende dialoogvenster.

- ▶ Netwerkstatus—om netwerkinformatie weer te geven.
- ▶ DHCP:

Aan: Wijs aan de projector automatisch van de DHCP-server een IP-adres toe.

Uit: Wijs handmatig een IP-adres toe.

- ▶ IP-adres—selecteer een IP-adres
- ▶ Subnetmasker—selecteer nummer van subnetmasker.
- ▶ Gateway—selecteer de standaard gateway van het netwerk om de projector aan te sluiten.
- ▶ DNS—selecteer DNS-nummer.
- ▶ Toepassen—Druk op “Invoeren” om de selectie toe te passen.
- ▶ MAC adres—alleen lezen.

Note

Het submenu Netwerk is alleen beschikbaar als een netwerkkabel is aangesloten.

Bedieningsorganen

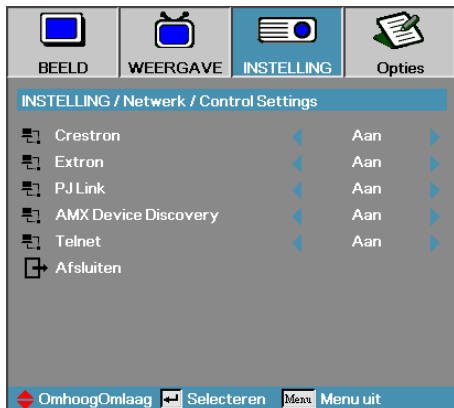

Instelling | Network | Control Settings

Crestron

Druk op ◀▶ om Crestron in of uit te schakelen.

Extron

Druk op ◀▶ om Extron in of uit te schakelen.

PJ Link

Druk op ◀▶ om PJ Link in of uit te schakelen.

AMX Device Discovery

Druk op ◀▶ om AMX Device Discovery in of uit te schakelen.

Telnet

Druk op ◀▶ om Telnet in of uit te schakelen.



Opties

Invoerbron

Voer het submenu Invoerbron in. Selecteer de te scannen bronnen voor het opstarten. Zie pagina 46 voor meer informatie.

Bronvergrendeling

Vergrendel de huidige bron als de enige beschikbare bron, zelfs als de kabel is ontkoppeld.

- ▶ Aan—alleen de huidige bron wordt herkend als invoerbron.
- ▶ Uit—bronnen geselecteerd in Opties | Invoerbron worden als invoerbron herkend.

Grote hoogte

Pas de ventilatorsnelheid aan om de omgeving weer te geven.

- ▶ Aan—verhoogt de snelheid voor hoge temperatuur, vochtigheid of hoogte.
- ▶ Uit—regelmatige ventilatorsnelheid voor normale omstandigheden.

Info verbergen

Informatieberichten op het geprojecteerde scherm onderdrukken.

- ▶ Aan—tijdens de bediening verschijnen er geen statusberichten op het scherm.
- ▶ Uit—tijdens de bediening verschijnen er gewoonlijk statusberichten op het scherm.

Bedieningsorganen

Toetsenblokvergrendeling

Vergrendel de knoppen op het bovenste paneel van de projector.

- ▶ Aan—er wordt een waarschuwingsbericht weergegeven om toetsenbordvergrendeling te bevestigen.



- ▶ Uit—toetsenbordfuncties van de projector als normaal.

Testpatroon

Toont een testpatroon. Dat kan zijn Raster (Wit, Groen, Magenta), Wit en Geen.

Achtergrondkleur

Selecteer de gewenste achtergrondkleur voor het geprojecteerde beeld als geen bron is gedetecteerd.

AB instellingen

Open de AB instellingen. Zie pagina 47 voor meer informatie.

12 V activering

Druk op ◀▶ om 12V activering te selecteren.



Druk de toets "Invoeren" 5 sec. in om het toetsenbord te ontgrendelen.

Bedieningsorganen



Geavanc.

Open het menu Geavanceerd. Zie pagina 48-49 voor meer informatie.

Lampinstellingen

Open het menu Kleurinstellingen. Zie pagina 50-51 voor meer informatie.

Informatie

Toon de projectorinformatie.

Reset

Reset alle Opties naar de standaardfabrieksinstellingen.

Bedieningsorganen



Opties / Invoerbron

Invoerbron



Indien niet alle bronnen geselecteerd zijn, kan de projector geen beelden weergeven. Laat ten minst één bron geselecteerd staan.

Gebruik deze optie voor het inschakelen/uitschakelen van de invoerbronnen. Druk op ▲ of ▼ om een bron te selecteren en druk daarna op ◀ of ▶ om het in/uit te schakelen. Druk op “Invoeren” to selectie te voltooien. De projector zal geen invoer opzoeken die gedeselecteerd is.

Bedieningsorganen



Opties / AB instellingen

Funktion 1

Stel de toets F1 in als sneltoets voor Helderheid, Contrast, Kleur, Kleurtemperatuur of Gamma.

Funktion 2

Stel de toets F2 in als sneltoets voor Bronvergrendeling, Projectie, Lampinstellingen, Dempen, Digital Zoom of Volume.

IR Function

Schakel de IR-functie van de projector in of uit.

Remote code

Druk op ◀▶ om de instelcode voor de afstandsbediening in te voeren en druk op "Invoeren" om naar de instelling te gaan.

Bedieningsorganen



Opties / Geavanc.

Direct inschakelen

Direct aanzetten activeren of deactiveren.

- ▶ Aan—de projector wordt automatisch aangezet als de wisselstroomvoeding wordt meegeleverd.
- ▶ Uit—de projector moet zoals gewoonlijk worden aangezet.

Signaal inschakelen

Signaal inschakelen activeren of inactiveren.

- ▶ Aan—de beamer schakelt automatisch in als er een actief signaal gedetecteerd wordt.
- ▶ Uit—schakel inschakelen door gedetecteerd actief signaal uit.



1. Alleen beschikbaar als de modus Stand-by Actief is.
2. Als de projector wordt uitgeschakeld terwijl de signaalbron behouden blijft (de laatste beeldbron die op het scherm wordt getoond) herstart hij niet behalve:
 - a. Schakel de laatste beeldbron uit en voer weer een signaalbron in.
 - b. Trek de stekker van de projector uit het stopcontact en steek hem er weer in.
3. Signaal voeding aan negeert de instelling “bron vergrendelen”.

Auto uitschakelen (min)

De Automatische uitzet-interval instellen. De projector zet standaard de lamp uit als er 30 minuten geen signaal wordt afgegeven. De volgende waarschuwing wordt 60 seconden voordat u het uitzet weergegeven.

De projector zal automatisch worden uitgezet 60 sec

Slaaptimer (min)

De tussenpoos van de timer van de Sluimerfunctie instellen. De projector wordt uitgezet na de opgegeven time periode van inactiviteit (onafhankelijk van het signaal). De volgende waarschuwing wordt 60 seconden voordat u het uitzet weergegeven.

De projector zal automatisch worden uitgezet 60 sec

Quick Resume

Als Quick Resume is ingeschakeld, kan de projector snel doorgaan als de projector binnen 100 seconden na te zijn uitgeschakeld weer wordt ingeschakeld.

Voedingsmodus (Stand-by)

- ▶ Eco.: Kies "Eco." Om het energieverbruik te verminderen tot minder dan 0,5W.
- ▶ Actief: Kies "Actief" om naar de normale stand-by terug te keren. De VGA-uitgang werkt dan weer.



Staat de voeding (stand-by) op Eco, dan werken de VGA- & Audio-uitgang, RS232 en RJ45 niet als de beamer op stand-by staat.



Opties / Lampinstellingen

Lampuren

Geeft het aantal uren weer dat de lamp actief is geweest. Dit element is alleen bestemd om weer te geven.

Lampherinnering

De herinnering van de lamplevensduur activeren of deactiveren.

- ▶ Aan—het waarschuwingsbericht wordt weergegeven als de overblijvende levensduur van de lamp minder is dan 30 uur.



De lamp nadert het einde van zijn levensduur.

- ▶ Uit—Er wordt geen waarschuwingsbericht weergegeven.

Helderheidsmodus

Selecteer de lamp helderheidsmodus.

- ▶ Helder—de standaardinstelling.
- ▶ Dynamic—laat de projector donkere en lichte geprojecteerde beelden herkennen door het lampvermogen automatisch in te stellen van 100% tot 30%.
- ▶ Eco+—verlaag de instelling voor helderheid tussen 80% en 30% om de lamp te sparen.

Reset Lamp

Nadat de lamp is vervangen, reset u de lampmeter om nauwkeurig de nieuwe levensduur van de lamp weer te geven.

1. Selecteer Reset Lamp.

Er wordt een bevestigingsscherm weergegeven.

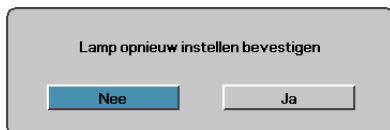

2. Selecteer Ja om de teller van de lamp te resetten op nul.

LAN_RJ45



- Projector wordt aan LAN verbonden. Gebruik hiervoor een normale Ethernet-kabel.
- Peer-to-peer (pc wordt rechtstreeks op projector aangesloten). Gebruik hiervoor een ethernet-crossoverkabel.

Voor eenvoudige en gemakkelijke besturing biedt de Optoma-projector verschillende functies voor netwerken en extern beheer. De LAN/RJ45-functie van de project via een netwerk, zoals extern beheer: Instellingen aan-/uitschakelen, helderheid en contrast. Ook statusinformatie over de projector, zoals: Video-bron, geluid dempen, enz.

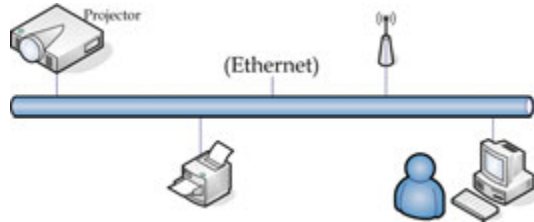

Functies voor bekabelde LAN-aansluiting

De projector kan worden bestuurd door een pc (laptop) of ander extern apparaat via de LAN/RJ45-poort en compatibel met Crestron / Extron / AMX (Device Discovery) / PJLink.

- ▶ Crestron is een gedeponeerd handelsmerk van Crestron Electronics, Inc. in de Verenigde Staten
- ▶ Extron is een gedeponeerd handelsmerk van Extron Electronics, Inc. in de Verenigde Staten.
- ▶ AMX is een gedeponeerd handelsmerk van AMX LLC in de Verenigde Staten.
- ▶ PJLink heeft handelsmerk en logo-registratie aangevraagd in Japan, de Verenigde Staten en andere landen door JBMA.

Ondersteunde externe apparaten

Deze projector wordt ondersteund door de opgegeven opdrachten van de Crestron Electronics-bediening en de bijbehorende software (zoals RoomView®).

<http://www.crestron.com/>

Deze projector is geschikt voor ondersteuning van Extron-apparaten ter referentie.

<http://www.extron.com/>

Deze projector wordt ondersteund door AMX (Device Discovery).

<http://www.amx.com/>

Bedieningsorganen

Deze projector ondersteunt alle opdrachten van PJLink Class1 (Version 1.00).

<http://pjlink.jbmia.or.jp/english/>

Voor meer informatie over de verschillende soorten externe apparaten die met de LAN/RJ45-poort verbonden kunnen worden voor bediening en beheer op afstand van de projector, evenals de bijbehorende opdrachten voor elk apparaat, kunt u rechtstreeks contact opnemen met Support Service.

LAN RJ45

1. Verbind een RJ45-kabel met RJ45-poorten op de projector en de pc (laptop).

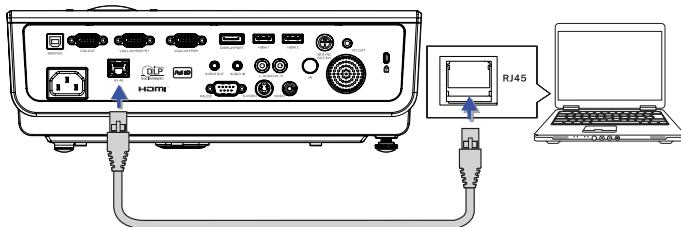

2. Op de pc (laptop) selecteert u Start -> Configuratiescherm -> Netwerkverbindingen.

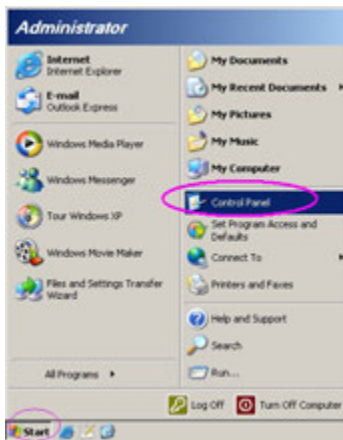

Bedieningsorganen

3. Klik met de rechtermuisknop op uw Lokale netwerkverbinding en selecteer Eigenschappen.

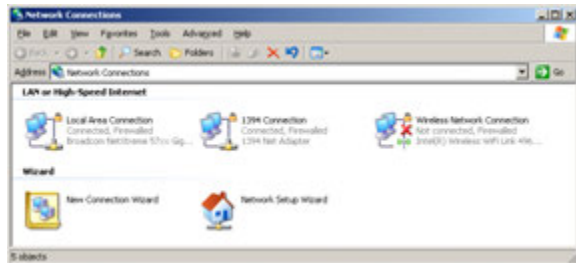

4. In het venster Eigenschappen selecteert u het tabblad Algemeen en daarna selecteert u Internetprotocol (TCP/IP).

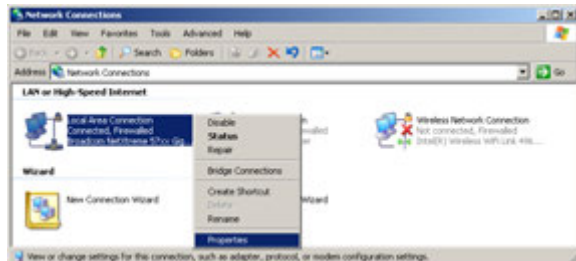

5. Klik op Eigenschappen.

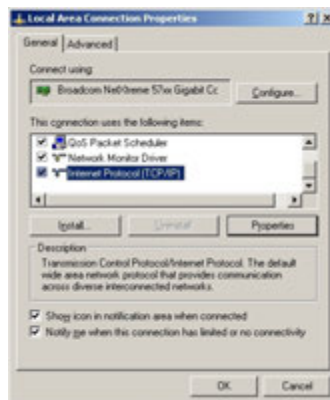

Bedieningsorganen

6. Vul het IP-adres en Subnetmasker in en druk op OK.



7. Druk op de projector op de knop Menu.
8. Selecteer OSD -> INSTELLING -> Netwerk -> LAN Settings.
9. Voer het volgende in:
 - ▶ DHCP: Uit
 - ▶ IP-adres: 10.10.10.10
 - ▶ Subnetmasker: 255.255.255.0
 - ▶ Gateway: 0.0.0.0
 - ▶ DNS: 0.0.0.0
10. Druk op "Invoeren" / ▶ om de instellingen te bevestigen.
11. Open een webbrowser (bijvoorbeeld Microsoft Internet Explorer met Adobe Flash Player 9.0 of hoger).



12. In de balk Adres plaatst u het IP-adres: 10.10.10.10.

Bedieningsorganen

13. Druk op "Invoeren" / ► .

De projector is voor extern beheer ingesteld. De functie LAN/RJ45 wordt als volgt weergegeven.



Zie voor meer informatie <http://www.crestron.com>.



Admin > Information	
Information	Model Name
Alert Settings	System
Crestron	System Status: Power On
	Display Source: No Source
	Lamp Hours: 8
	Image: Presentation
	Error Status: No Error
	LAN Status
	IP address: 10.10.10.10
	Subnet mask: 255.255.255.0
	Default gateway: 0.0.0.0
	DNS Server: 0.0.0.0
	MAC address
	Version
	LAN Version
	FW Version

Created: 09/29/2013 by Optoma Corp.



Expansion Options

Crestron Control		Projector		User Password	
IP Address	<input type="text"/>	Projector Name	<input type="text" value="PJ01"/>	<input type="text" value="User Enabled"/>	<input type="text"/>
IP ID	<input type="text"/>	Location	<input type="text" value="RM01"/>	Password	<input type="text"/>
Control Port	<input type="text"/>	Assigned To	<input type="text" value="00"/>	Confirmed	<input type="text"/>
	<input type="button" value="Control Set"/>		<input type="button" value="Set"/>		<input type="button" value="User Set"/>
		Network Config	<input checked="" type="checkbox" value="DHCP Enabled"/>		
		IP Address	<input type="text" value="10.10.10.10"/>		
		Subnet Mask	<input type="text" value="255.255.255.0"/>		
		Default Gateway	<input type="text" value="0.0.0.0"/>		
		DNS Server	<input type="text" value="0.0.0.0"/>		
			<input type="button" value="Net Set"/>		
				Admin Password	<input type="text" value="Admin Enabled"/>
				Password	<input type="text"/>
				Confirmed	<input type="text"/>
					<input type="button" value="Admin Set"/>
					<input type="button" value="Tools Exit"/>

Bedieningsorganen

Categorie	Item	Invoerlengte
Crestron-besturing	IP-adres	15
	IP-ID	3
	Poort	5
Projector	Projectornaam	10
	Locatie	10
	Toegewezen aan	10
Netwerkconfiguratie	DHCP (ingeschakeld)	(N.v.t.)
	IP-adres	15
	Subnetmasker	15
	Standaard gateway	15
Gebruikerswachtwoord	DNS-server	15
	Ingeschakeld	(N.v.t.)
	Nieuw wachtwoord	10
Beheerderswachtwoord	Bevestigen	10
	Ingeschakeld	(N.v.t.)
	Nieuw wachtwoord	10
	Bevestigen	10

Zie voor meer informatie <http://www.crestron.com>

E-mailwaarschuwingen opstellen

1. Zorg ervoor dat de gebruiker toegang heeft tot de homepage van de LAN RJ45-functie via een webbrowsier (bijvoorbeeld Microsoft Internet Explorer v6.01/v8.0).
2. Klik vanuit de homepage van LAN/RJ45 op Alert Settings.

The screenshot shows the Optima web interface. At the top, the 'Optima' logo is visible. Below it, a navigation menu includes 'Admin > Information', 'Information', 'Alert Settings' (highlighted with a red circle), and 'Crestron'. The main content area is divided into sections: 'Model Name', 'System', 'LAN Status', and 'Version'. The 'System' section contains the following data:

Model Name	System
System Status	Power On
Display Source	No Source
Lamp Hours	0
Image	Presentation
Error Status	No Error

The 'LAN Status' section contains the following data:

LAN Status	
IP address	10.10.10.10
Subnet mask	255.255.255.0
Default gateway	0.0.0.0
DNS Server	0.0.0.0
MAC address	

The 'Version' section contains the following data:

Version	
LAN Version	
FW Version	

At the bottom of the page, the text 'Copyright © 2013 by Optima Corp.' is visible.

Bedieningsorganen

3. Deze inputvakjes in Alert Settings zijn standaard blanco.

The screenshot shows the 'Alert Settings' page in the Optoma software. The page is divided into three main sections: 'SMTP Setting', 'Mail Setting', and 'Alert Condition'. Each section contains several input fields that are currently empty. The 'SMTP Setting' section includes fields for 'Server', 'Address', 'Port', 'Use', and 'Password'. The 'Mail Setting' section includes fields for 'To', 'Cc', 'Subject', and 'From'. The 'Alert Condition' section includes checkboxes for 'Fax Error', 'Loop Error', 'High Drop Error', and 'Apply' buttons. The Optoma logo is visible at the top left of the interface.

4. Voor het versturen van een waarschuwingsmail, voert u het volgende in:

- ▶ Het SMTP-veld is de mailserver voor het versturen van e-mail (SMTP-protocol). Dit is een verplicht veld.
- ▶ Het veld Aan is het e-mailadres van de ontvanger (bijvoorbeeld de projectbeheerder). Dit is een verplicht veld.
- ▶ Het veld Cc verstuurt een duplicaat van de waarschuwing naar het gespecificeerde e-mailadres. Dit is een optioneel veld (bijvoorbeeld de assistent van de projectbeheerder).
- ▶ Het veld Van is het e-mailadres van de verzender (bijvoorbeeld de projectbeheerder). Dit is een verplicht veld.
- ▶ Selecteer de waarschuwingscondities door het selecteren van de gewenste vakjes.

Note

Vul alle velden als gespecificeerd in. De gebruiker kan op Send Test Mail klikken om te testen wat de juiste instelling is. Voor het verzenden van een e-mailwaarschuwing, moet u waarschuwingscondities selecteren en een bestaand e-mailadres invoeren.

This screenshot is identical to the one above, but the input fields are now filled with example data. The 'SMTP Setting' fields contain: 'mail.com', 'mail.com', '25', 'Sender ID', and 'mail.com'. The 'Mail Setting' fields contain: 'mail.com@mail.com', 'mail.com@mail.com', 'Project Warning Information', and 'mail.com@mail.com'. The 'Alert Condition' section has the 'Fax Error' checkbox checked. The 'Apply' button is highlighted. The Optoma logo is visible at the top left.

Bedieningsorganen

RS232 op Telnet-functie

Behalve een projector die is aangesloten op de RS232-interface met "Hyper-Terminal"-communicatie via een speciale RS232-bediening, is er een alternatieve RS232-bediening, de zogenaamde "RS232 op TELNET" voor de LAN/RJ45 interface.

Snelstartgids voor "RS232 op TELNET"

Haal het IP-adres op de OSD van de projector op.

Controleer of de laptop of pc de webpagina van de projector kan bereiken.

Controleer of de instelling van "Windows Firewall" is uitgeschakeld als de "TELNET"-functie wordt uitgefilterd door de laptop of pc.



1. Start => Alle programma's => Bureau-accessoires => Opdrachtprompt.

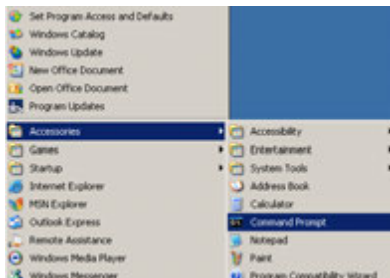

Bedieningsorganen

2. Typ de opdracht als volgt:
`telnet ttt.xxx.yyy.zzz 23` ("Invoeren"-toets ingedrukt)
(`ttt.xxx.yyy.zzz`: IP-adres van de projector)
3. Als de Telnet-verbinding gereeds is, en de gebruiker kan een RS232-opdracht invoeren, wordt deze opdracht uitgevoerd na het indrukken van de "Invoeren"-toets.

Zo activeert u TELNET in Windows VISTA / 7

In de standaardinstallatie van Windows VISTA is "TELNET" niet opgenomen. Maar de gebruiker kan hier toch over beschikken via "Windows-onderdelen in- of uitschakelen"

1. Open het "Configuratiescherm" in Windows Vista.



2. Klik op "Programma".

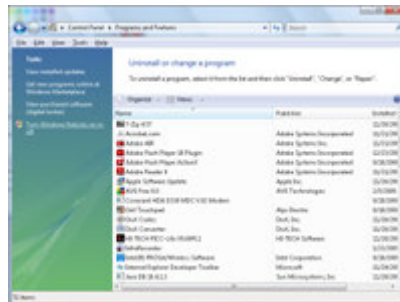

Bedieningsorganen

3. Selecteer “Windows-onderdelen in- of uitschakelen”.

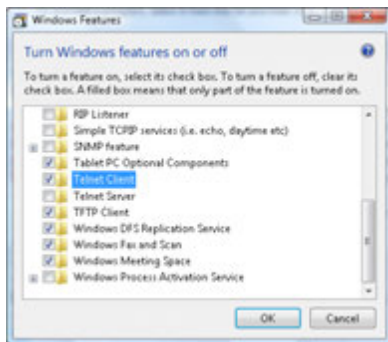

4. Selecteer de optie “Telnet-client” en druk op de knop “OK”.

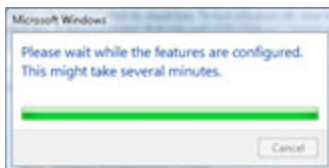

Specificatieblad voor “RS232 op TELNET”:

1. Telnet: TCP.
2. Telnetpoort: 23 (neem voor meer informatie contact op met de service-agent of het team).
3. Telnet hulpprogramma: Windows “TELNET.exe” (console mode).
4. Normaal verbinding verbreken voor RS232-op-Telnet: Sluit de Windows Telnet-client direct nadat de TELNET-verbinding is gemaakt.

Beperking 1 voor Telnet-bediening: Voor een Telnet-bedieningstoepassing zijn minder dan 50 bytes beschikbaar.

Beperking 2 voor Telnet-bediening: Voor een volledige RS232-opdracht voor Telnet-bediening zijn minder dan 26 bytes beschikbaar.

Beperking 3 voor Telnet-bediening: De minimale vertraging voor de volgende RS232-opdracht is 200 (ms).

(*, In het in Windows XP ingebouwde hulpprogramma “TELNET.exe” zorgt het indrukken van de “Enter”-toets voor “Carriage-Return” en “New-Line” code.)

Probleemoplossen

Als u een probleem ondervindt met uw projector, dient u de volgende informatieve te raadplegen. Als een probleem aanhoudt, dient u contact op te nemen met uw lokale handelaar of servicecentrum.

Beeld

? Op het scherm verschijnt geen afbeelding

- ▶ Zorg dat alle kabels en stroomverbindingen goed en stevig zijn aangesloten zoals in de sectie "Installatie" wordt beschreven.
- ▶ Zorg dat de pinnen van de connectors niet gebarsten of gebroken zijn.
- ▶ Controleer of het projectielampje goed is geïnstalleerd. Raadpleeg de sectie "De lamp vervangen".
- ▶ Zorg dat u de lenskap hebt verwijderd en dat de projector is ingeschakeld.

? Afbeelding is uit focus

- ▶ Zorg dat de lenskap is verwijderd.
- ▶ Stel de focusing bij op de projectorlens.
- ▶ Zorg dat het projectiescherm tussen de vereiste afstand van de projector is. Zie pagina 16-17.

? De afbeelding is gestrekt als deze de dvd-titel bij 16:9 weergeeft

- ▶ Als u anamorfsche DVD of DVD van 16:9 afspeelt, zal de projector het beste beeld geven in de opmaak van 16: 9 aan de zijde van de projector.
- ▶ Als u de DVD-titel in LBX-opmaak afspeelt, dient u in de OSD van de projector de opmaak naar LBX te veranderen.
- ▶ Als u de DVD-titel in 4:3-opmaak afspeelt, dient u in de OSD van de projector de opmaak naar 4:3 te veranderen.
- ▶ Als de afbeelding nog steeds wordt gestrekt, moet u ook de breedte-hoogteverhouding wijzigen door naar het volgende te verwijzen:
- ▶ Stel op uw DVD-speler de weergave-opmaak in als het type breedte-hoogteverhouding van 16:9 (breed).

? Afbeelding is te klein of te groot

- ▶ Stel de zoomhendel bij van de lens.
- ▶ Verplaats de projector dichterbij of verder van het scherm.
- ▶ Druk op het projectorpaneel op [Menu], ga naar "Weergave -->Zoeken".
Probeer de verschillende instellingen.

? Afbeelding heeft schuin aflopende zijanten:

- ▶ Indien mogelijk, dient u de projector zo te plaatsen dat het op het scherm is gericht en onder de onderkant van het scherm. Gebruik PureShift om de afbeeldingspositie bij te stellen.
- ▶ Gebruik "Weergave-->Ver. Keystone" van het OSD om bij te stellen.

? Afbeelding is omgekeerd

- ▶ Selecteer "Systeem-->Projectie" van de OSD en stel de richting van de projectie bij.

Overige

? De projector stopt te reageren op alle besturingsfuncties

- ▶ Indien mogelijk, schakelt u de projector uit, trekt u de stroomkabel uit en wacht u minstens 20 seconden voordat u de stroom opnieuw inschakelt.

? Lamp verbrandt of maakt een klikkend geluid

- ▶ Als de lamp het einde van zijn levensduur bereikt, zal het verbranden en kan het een klikkend geluid voortbrengen. Als dit gebeurt, mag de projector niet worden ingeschakeld totdat de lampmodule is vervangen. Om de lamp te vervangen, dient u de procedures te volgen in de sectie "De lamp vervangen", op pagina 66.

LED-statusindicator projector

Bericht	Voedings-LED □ Power (Groen)	Temperatuur-LED □ Temp (Rood)	Lamp-LED □ Lamp (Rood)
Stand-bystatus (Voedingskabelingang)	Langzaam knipperend 2 sec uit 2 sec aan	○	○
Inschakelen (opwarmen)	Knipperend 0,5 sec uit 0,5 sec aan	○	○
Inschakelen en lampverlichting	☀	○	○
Uitschakelen (afkoelen)	Langzaam knipperend 2 sec uit 2 sec aan	○	○
Fout (lamp defect)	Knipperend 0,5 sec uit 0,5 sec aan	○	☀
Fout (ventilator defect)	Langzaam knipperend 2 sec uit 2 sec aan	Knipperend 0,5 sec uit 0,5 sec aan	○
Fout (Over temp.)	Knipperend 0,5 sec uit 0,5 sec aan	☀	○



Vast licht => ☀
Geen licht => ○

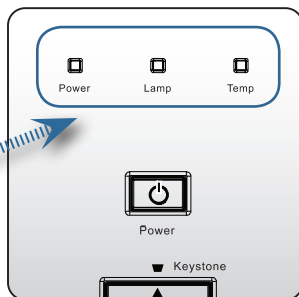
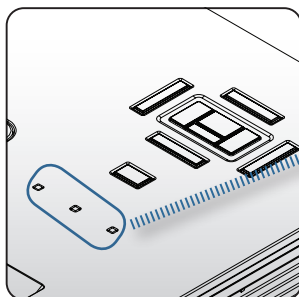

LED-statussen

Berichten op het scherm

- ▶ Storing ventilator:
De projector zal automatisch sluiten.
- ▶ Overtemperatuur:
De projector zal automatisch
- ▶ De lamp vervangen:
Lamp bereikt het einde van de verwachte levensduur.

 De lamp nadert het einde van zijn levensduur.

Afstandsbediening

Als de afstandsbediening niet werkt

- ▶ Controleer of de bedrijfshoek van de afstandsbediening horizontaal en verticaal binnen $\pm 15^\circ$ van de IR-ontvangers op de projector is.
- ▶ Zorg dat tussen de afstandsbediening en de projector geen obstakels zijn. Ga binnen 7 m (23 ft) van de projector.
- ▶ Zorg dat de batterijen juist zijn geplaatst.
- ▶ Vervang de batterijen als zij leeg zijn.



Waarschuwing:
gebruik alleen originele
lampen.

De lamp vervangen

De projector detecteert automatisch de levensduur van de lamp. Als de levensduur van de lamp het einde van het gebruik benadert, ontvangt u een waarschuwingsbericht.



Lamp is approaching the end of its useful life

Als u dit bericht ziet, dient u contact op te nemen met uw plaatselijke handelaar of servicecentrum om de lamp zo spoedig mogelijk te vervangen. Zorg dat de projector gedurende minstens 30 minuten afkoelt voordat u de lamp wisselt.



Waarschuwing: Lampcompartiment is heet! Laat het afkoelen voordat u de lamp verwisselt!



Waarschuwing: Om het risico op persoonlijk letsel te verminderen, mag u niet de lampmodule laten vallen of de lamp zelf aanraken. De lamp kan uit elkaar vallen en bij het vallen letsel veroorzaken.

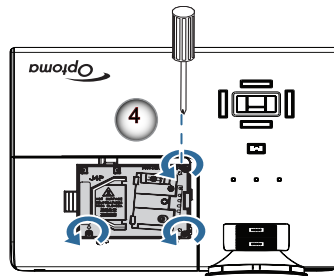
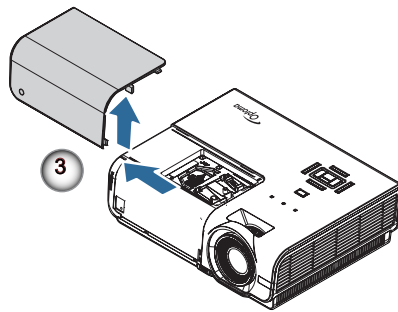
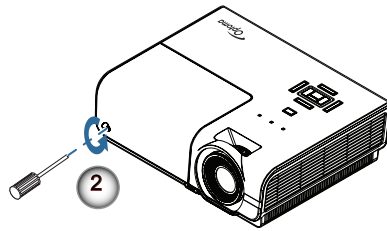
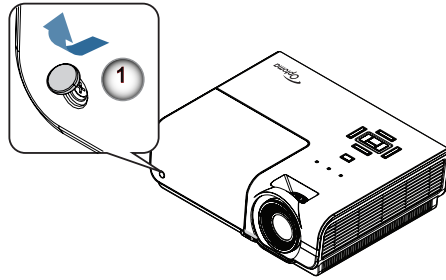

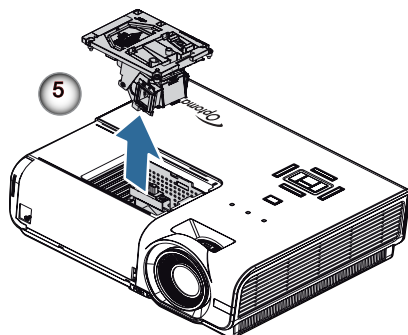

Procedure voor vervanging van lamp:

1. Schakel de stroom naar de projector uit door op de aan/uit-knop te drukken.
2. Laat de projector gedurende minstens 30 minuten afkoelen.
3. Verwijder de stroomkabel.
4. Open het schroefdeksel. ❶
5. Verwijder de enkele schroef op het deksel van het lampcompartiment. ❷
6. Verwijder het deksel van het lampcompartiment. ❸
7. Verwijder de drie schroeven van de lampmodule. Til de modulehandgreep op. ❹
8. Trek stevig aan de modulehandgreep om de lampmodule te verwijderen. ❺

Keer de vorige stappen om, om de lampmodule te vervangen. Lijn de lampmodule tijdens de installatie uit op de aansluiting en zorg dat deze waterpas staat om schade te voorkomen.

9. Zet de projector aan en voer een "Reset lamp" uit nadat u de lampmodule hebt vervangen.

Reset lamp: (i) Druk op "Menu" -> (ii) Selecteer "Opties" -> (iii) Selecteer "Lampinstellingen" -> (iv) Selecteer "Reset lamp" -> (v) Selecteer "Ja".

Compatibiliteitsmodi

Videocompatibiliteit

NTSC	NTSC M/J, 3,58MHz, 4,43MHz
PAL	PAL B/D/G/H/I/M/N, 4,43MHz
SECAM	SECAM B/D/G/K/K1/L, 4,25/4,4 MHz
SDTV	480i/p, 576i/p
HDTV	720p(50/60Hz), 1080i(50/60Hz), 1080P(50/60Hz)

Gedetailleerde beschrijving video-timing

Signaal	Resolutie	Vernieuwen Frequentie(Hz)	Opmerkingen
TV(NTSC)	720 x 480	60	Voor Compositiet Video/S-Video
TV(PAL, SECAM)	720 x 576	50	
SDTV (480I)	640 x 480	60	Voor Component
SDTV (480P)	640 x 480	60	
SDTV (576I)	768 x 576	50	
SDTV (576P)	768 x 576	50	
HDTV (720p)	1280 x 720	50/60	
HDTV (1080I)	1920 x 1080	50/60	
HDTV (1080p)	1920 x 1080	24/50/60	

Computercompatibiliteit - VESA-normen

Computersignaal (RGB analoog compatibel)

Signaal	Resolutie	Vernieuwen Frequentie(Hz)	Opmerkingen
VGA	640 X 480	60/67/72/85	Mac 60/72/85/
SVGA	800 X 600	56/60 (*2)/72/ 85/120 (*2)	Mac 60/72/85
XGA	1024 X768	60 (*2)/70/75/ 85/120 (*2)	Mac 60/70/75/85
HDTV (720P)	1280 x 720	50/60 (*2)/ 120 (*2)	Mac 60
WXGA	1280 x 768	60/75/85	Mac 60/75/85
	1280 x 800	60 (*2)/120 (*2)	Mac 60
	1366 x 768	60	Mac 60
WXGA+	1440 x 900	60	Mac 60
SXGA	1280 x 1024	60/75/85	Mac 60/75
SXGA+	1400 x 1050	60	
UXGA	1600 x 1200	60	
HDTV (1080p)	1920 x 1080	24/50/60	Mac 60
WUXGA	1920 x 1200 (*1)	60	Mac 60

(*1) 1920 x1200 bij 60 Hz ondersteunt alleen RB (verminderde uitblinking).

(*2) 3D-timing voor True 3D projector.

Invoersignaal voor HDMI/DVI-D

Signaal	Resolutie	Vernieuwen Frequentie(Hz)	Opmerkingen
VGA	640 x 480	60	Mac 60/72/85
SVGA	800 x 600	60(*2)/72/ 85/120(*2)	Mac 60/72/85
XGA	1024 x 768	60(*2)/70/75/ 85/120(*2)	Mac 60/70/75/85
SDTV (480i)	640 x 480	60	
SDTV (480p)	640 x 480	60	
SDTV (576i)	768 x 576	50	
SDTV (576p)	768 x 576	50	
WSVGA (1024 x 600)	1024 x 600	60	
HDTV (720p)	1280 x 720	50(*2)/60/ 120(*2)	Mac 60
WXGA	1280 x 768	60/75/85	Mac 75
	1280 x 800	60(*2)/120(*2)	Mac 60
	1366 x 768	60	Mac 60
WXGA+	1440 x 900	60	Mac 60
SXGA	1280 x 1024	60/75/85	Mac 60/75
SXGA+	1400 x 1050	60	
UXGA	1600 x 1200	60	
HDTV (1080i)	1920 x 1080	50/60	
HDTV (1080p)	1920 x 1080	24/30/50/60	Mac 60
WUXGA	1920 x 1200 (*1)	60	Mac 60

(*1) 1920 x1200 bij 60 Hz ondersteunt alleen RB (verminderde uitblinking).

(*2) 3D-ondersteuning

Tabel ware 3D-videocompatibiliteit

Invoer resoluties	Ingangstiming		
HDMI 1.4a 3D invoer	1280 x 720p @50Hz	Top-and-Bottom	
	1280 x 720p @60Hz	Top-and-Bottom	
	1280 x 720p @50Hz	Frame packing	
	1280 x 720p @60Hz	Frame packing	
	1920 x 1080i @50Hz	Side-by-Side (Half)	
	1920 x 1080i @60Hz	Side-by-Side (Half)	
	1920 x 1080p @24Hz	Top-and-Bottom	
	1920 x 1080p @24Hz	Frame packing	
HDMI 1.3	1920 x 1080i @50Hz	Side-by-Side (Half)	SBS-modus is aan
	1920 x 1080i @60Hz		
	1280 x 720p @50Hz		
	1280 x 720p @60Hz		
	1920 x 1080i @50Hz	Top-and-Bottom	TAB-modus is aan
	1920 x 1080i @60Hz		
	1280 x 720p @50Hz		
	1280 x 720p @60Hz		
480i	HQFS	3D-Zoeken is Frame Sequential	

- ▶ Als de 3D-invoer 1080p bij 24 hz is, moet de DMD afspelen met een integraal veelvoud met de 3D-modus.
- ▶ Ondersteunt NVIDIA 3DTV Play als er geen patentkosten zijn van Optoma.
- ▶ 1080i bij 25 Hz en 720p bij 50 Hz draaien met 100 Hz; andere 3D timing draait met 120 Hz.
- ▶ 1080p bij 24 Hz draait met 144 Hz.

RS232-opdrachten en protocol Functielijst

RS232-pintoewijzingen (projectorzijde)

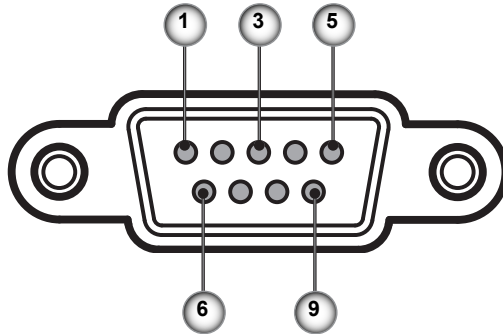

Pin nr.	Naam	I/O (van kant van projector)
1	NC	—
2	RXD	IN
3	TXD	UIT
4	NC	—
5	NC	—
6	NC	—
7	RS232	RTS
8	RS232	CTS
9	NC	—

Appendixen

RS232-protocol functielijst

SEND to projector

232 ASCII Code	HEX Code	Function	Description
-XX00 1	7E 30 30 30 30 20 31 0D	Power ON	
-XX00 0	7E 30 30 30 30 20 30 0D	Power OFF	(0/2 for backward compatible)
-XX00 1 ~nnnnn	7E 30 30 30 30 20 31 20 a	ODPower ON with Password	~nnnnn = -00000 (a=7E 30 30 30 30 30) ~99999 (a=7E 39 39 39 39 39)
-XX01 1	7E 30 30 30 31 20 31 0D	Resync	
-XX02 1	7E 30 30 30 32 20 31 0D	AV Mute	On
-XX02 0	7E 30 30 30 32 20 30 0D		Off (0/2 for backward compatible)
-XX03 1	7E 30 30 30 33 20 31 0D	Mute	On
-XX03 0	7E 30 30 30 33 20 30 0D		Off (0/2 for backward compatible)
-XX04 1	7E 30 30 30 34 20 31 0D	Freeze	
-XX04 0	7E 30 30 30 34 20 30 0D	Unfreeze	(0/2 for backward compatible)
-XX05 1	7E 30 30 30 35 20 31 0D	Zoom Plus	
-XX06 1	7E 30 30 30 36 20 31 0D	Zoom Minus	
-XX12 1	7E 30 30 31 32 20 31 0D	Direct Source Commands	HDMI1
-XX12 15	7E 30 30 31 32 20 31 35	OD	HDMI2
-XX12 5	7E 30 30 31 32 20 35 0D		VGA1
-XX12 6	7E 30 30 31 32 20 36 0D		VGA 2
-XX12 8	7E 30 30 31 32 20 38 0D		VGA1 Component
-XX12 9	7E 30 30 31 32 20 39 0D		S-Video
-XX12 10	7E 30 30 31 32 20 31 30 0D		Video
-XX12 13	7E 30 30 31 32 20 31 33 0D		VGA 2 Component
-XX12 20	7E 30 30 31 32 20 32 30 0D		DisplayPort
-XX20 1	7E 30 30 32 30 20 31 0D	Display Mode	Presentation
-XX20 2	7E 30 30 32 30 20 32 0D		Bright
-XX20 3	7E 30 30 32 30 20 33 0D		Movie
-XX20 4	7E 30 30 32 30 20 34 0D		sRGB
-XX20 5	7E 30 30 32 30 20 35 0D		User
-XX20 7	7E 30 30 32 30 20 37 0D		Blackboard
-XX20 13	7E 30 30 32 30 21 33 0D		DICOM SIM.
-XX20 9	7E 30 30 32 30 20 39 0D		3D
-XX21 n	7E 30 30 32 31 20 a 0D	Brightness	n = -50 (a=2D 35 30) ~ 50 (a=35 30)
-XX22 n	7E 30 30 32 32 20 a 0D	Contrast	n = -50 (a=2D 35 30) ~ 50 (a=35 30)
-XX23 n	7E 30 30 32 33 20 a 0D	Sharpness	n = 1 (a=31) ~ 15 (a=31 35)
-XX327 n	7E 58 58 33 32 37 20 a 0D	Color Matching	Red Hue n = -50 (a=2D 35 30) ~ 50 (a=35 30)
-XX328 n (a=35 30)	7E 58 58 33 32 38 20 a 0D		Green Hue n = -50 (a=2D 35 30) ~ 50
-XX329 n (a=35 30)	7E 58 58 33 32 39 20 a 0D		Blue Hue n = -50 (a=2D 35 30) ~ 50
-XX330 n (a=35 30)	7E 58 58 33 33 30 20 a 0D		Cyan Hue n = -50 (a=2D 35 30) ~ 50
-XX331 n (a=35 30)	7E 58 58 33 33 31 20 a 0D		Yellow Hue n = -50 (a=2D 35 30) ~ 50
-XX332 n (a=35 30)	7E 58 58 33 33 32 20 a 0D		Magenta Hue n = -50 (a=2D 35 30) ~ 50
-XX333 n (a=35 30)	7E 58 58 33 33 33 20 a 0D		Red Saturation n = -50 (a=2D 35 30) ~ 50
-XX334 n (a=35 30)	7E 58 58 33 33 34 20 a 0D		Green Saturation n = -50 (a=2D 35 30) ~ 50 (a=35 30)
-XX335 n (a=35 30)	7E 58 58 33 33 35 20 a 0D		Blue Saturation n = -50 (a=2D 35 30) ~ 50
-XX336 n (a=35 30)	7E 58 58 33 33 36 20 a 0D		Cyan Saturation n = -50 (a=2D 35 30) ~ 50
-XX337 n (a=35 30)	7E 58 58 33 33 37 20 a 0D		Yellow Saturation n = -50 (a=2D 35 30) ~ 50
-XX338 n (a=35 30)	7E 58 58 33 33 38 20 a 0D		Magenta Saturation n = -50 (a=2D 35 30) ~ 50 (a=35 30)
-XX339 n (a=35 30)~XX340 n 50 (a=35 30)	7E 58 58 33 33 39 20 a 0D 7E 58 58 33 34 30 20 a 0D		Red Gain n = -50 (a=2D 35 30) ~ 50 Green Gain n = -50 (a=2D 35 30) ~ 50
-XX341 n 50 (a=35 30)	7E 58 58 33 34 31 20 a 0D		Blue Gain n = -50 (a=2D 35 30) ~ 50
-XX342 n (a=35 30)	7E 58 58 33 34 32 20 a 0D		Cyan Gain n = -50 (a=2D 35 30) ~ 50
-XX343 n (a=35 30)	7E 58 58 33 34 33 20 a 0D		Yellow Gain n = -50 (a=2D 35 30) ~ 50
-XX344 n (a=35 30)	7E 58 58 33 34 34 20 a 0D		Magenta Gain n = -50 (a=2D 35 30) ~ 50
-XX345 n (a=35 30)	7E 58 58 33 34 35 20 a 0D		White/R n = -50 (a=2D 35 30) ~ 50
-XX346 n (a=35 30)	7E 58 58 33 34 36 20 a 0D		White/G n = -50 (a=2D 35 30) ~ 50
-XX347 n 50 (a=35 30)	7E 58 58 33 34 37 20 a 0D		White/B n = -50 (a=2D 35 30) ~ 50
-XX34 n	7E 30 30 33 34 20 a 0D	BrilliantColor™	n = 1 (a=31) ~ 10 (a=31 30)
-XX35 1	7E 30 30 33 35 20 31 0D	Gamma	Film
-XX35 2	7E 30 30 33 35 20 32 0D		Video
-XX35 3	7E 30 30 33 35 20 33 0D		Graphics
-XX35 4	7E 30 30 33 35 20 34 0D		Standard
-XX36 3	7E 30 30 33 36 20 30 0D	Color Temp.	Warm
-XX36 0	7E 30 30 33 36 20 31 0D		Standard

Appendixen

-XX36 1	7E 30 30 33 36 20 32 0D		Cool	
-XX36 2	7E 30 30 33 36 20 33 0D		Cold	
-XX37 1	7E 30 30 33 37 20 31 0D	Color Space	Auto	
-XX37 2	7E 30 30 33 37 20 32 0D		RGB(0-255)	
-XX37 3	7E 30 30 33 37 20 33 0D		YUV	
-XX37 4	7E 30 30 33 37 20 34 0D			RGB(16 - 235)
-XX73 n	7E 30 30 37 33 20 a 0D	Signal	Frequency	n = -5 (a=2D 35) ~ 5 (a=35) By signal
-XX91 1	7E 30 30 39 31 20 31 0D			Automatic On
-XX91 0	7E 30 30 39 31 20 30 0D			Off
-XX74 n	7E 30 30 37 34 20 a 0D		Phase	n = 0 (a=30) ~ 31 (a=33 31) By signal
-XX75 n	7E 30 30 37 35 20 a 0D		H. Position	n = -5 (a=2D 35) ~ 5 (a=35) By timing
-XX76 n	7E 30 30 37 36 20 a 0D		V. Position	n = -5 (a=2D 35) ~ 5 (a=35) By timing
-XX45 n	7E 30 30 34 34 20 a 0D	Color (Saturation)		n = -50 (a=2D 35 30) ~ 50 (a=35 30)
-XX44 n	7E 30 30 34 35 20 a 0D	Tint		n = -50 (a=2D 35 30) ~ 50 (a=35 30)
-XX60 1	7E 30 30 36 30 20 31 0D	Format	4:3	
-XX60 2	7E 30 30 36 30 20 32 0D		16:9	
-XX60 5	7E 30 30 36 30 20 35 0D		LBX	
-XX60 6	7E 30 30 36 30 20 36 0D		Native	
-XX60 7	7E 30 30 36 30 20 37 0D		Auto	
-XX61 n	7E 30 30 36 31 20 a 0D	Edge mask		n = 0 (a=30) ~ 10 (a=31 30)
-XX62 n	7E 30 30 36 32 20 a 0D	Zoom		n = -5 (a=2D 35) ~ 25 (a=32 35)
-XX63 n	7E 30 30 36 33 20 a 0D	H Image Shift		n = -100 (a=2D 31 30 30) ~ 100 (a=31 30 30)
-XX64 n	7E 30 30 36 34 20 a 0D	V Image Shift		n = -100 (a=2D 31 30 30) ~ 100 (a=31 30 30)
-XX66 n	7E 30 30 36 36 20 a 0D	V Keystone		n = -40 (a=2D 34 30) ~ 40 (a=34 30)
-XX69 1	7E 30 30 36 39 20 31 0D	Auto Keystone	On	
-XX69 0	7E 30 30 36 39 20 30 0D	Auto Keystone	Off	
-XX230 1	7E 30 30 32 33 30 20 31 0D	3D Mode	3D Mode	DLP-Link
-XX230 3	7E 30 30 32 33 30 20 31 0D	3D Mode	IR	
-XX400 0	7E 30 30 34 30 30 20 30 0D		3D -> 2D	3D
-XX400 1	7E 30 30 34 30 30 20 31 0D			L
-XX400 2	7E 30 30 34 30 30 20 32 0D			R
-XX405 0	7E 30 30 34 30 35 20 30 0D		3D Format	Auto
-XX405 1	7E 30 30 34 30 35 20 31 0D			SBS
-XX405 2	7E 30 30 34 30 35 20 32 0D			Top and Bottom
-XX405 3	7E 30 30 34 30 35 20 33 0D			Frame sequential
-XX231 0	7E 30 30 32 33 31 20 30 0D	3D Sync Invert		On
-XX231 1	7E 30 30 32 33 31 20 31 0D	3D Sync Invert		Off
-XX70 1	7E 30 30 37 30 20 31 0D	Language	English	
-XX70 2	7E 30 30 37 30 20 32 0D		German	
-XX70 3	7E 30 30 37 30 20 33 0D		French	
-XX70 4	7E 30 30 37 30 20 34 0D		Italian	
-XX70 5	7E 30 30 37 30 20 35 0D		Spanish	
-XX70 6	7E 30 30 37 30 20 36 0D		Portuguese	
-XX70 7	7E 30 30 37 30 20 37 0D		Polish	
-XX70 8	7E 30 30 37 30 20 38 0D		Dutch	
-XX70 9	7E 30 30 37 30 20 39 0D		Swedish	
-XX70 10	7E 30 30 37 30 20 31 30 0D		Norwegian/Danish	
-XX70 11	7E 30 30 37 30 20 31 31 0D		Finnish	
-XX70 12	7E 30 30 37 30 20 31 32 0D		Greek	
-XX70 13	7E 30 30 37 30 20 31 33 0D		Traditional Chinese	
-XX70 14	7E 30 30 37 30 20 31 34 0D		Simplified Chinese	
-XX70 15	7E 30 30 37 30 20 31 35 0D		Japanese	
-XX70 16	7E 30 30 37 30 20 31 36 0D		Korean	
-XX70 17	7E 30 30 37 30 20 31 37 0D		Russian	
-XX70 18	7E 30 30 37 30 20 31 38 0D		Hungarian	
-XX70 19	7E 30 30 37 30 20 31 39 0D		Czechoslovak	
-XX70 20	7E 30 30 37 30 20 32 30 0D		Arabic	
-XX70 21	7E 30 30 37 30 20 32 31 0D		Thai	
-XX70 22	7E 30 30 37 30 20 32 32 0D		Turkish	
-XX70 23	7E 30 30 37 30 20 32 34 0D		Farsi	
-XX70 25	7E 30 30 37 30 20 32 35 0D		Vietnamese	
-XX70 26	7E 30 30 37 30 20 32 36 0D		Indonesian	
-XX70 27	7E 30 30 37 30 20 32 37 0D		Romanian	
-XX71 1	7E 30 30 37 31 20 31 0D	Projection	Front-Desktop	
-XX71 2	7E 30 30 37 31 20 32 0D		Rear-Desktop	
-XX71 3	7E 30 30 37 31 20 33 0D		Front-Ceiling	
-XX71 4	7E 30 30 37 31 20 34 0D		Rear-Ceiling	
-XX72 1	7E 30 30 37 32 20 31 0D	Menu Location	Top Left	
-XX72 2	7E 30 30 37 32 20 32 0D		Top Right	
-XX72 3	7E 30 30 37 32 20 33 0D		Centre	
-XX72 4	7E 30 30 37 32 20 34 0D		Bottom Left	
-XX72 5	7E 30 30 37 32 20 35 0D		Bottom Right	
-XX77 n	7E 30 30 37 37 20 aabbcc 0D Security		Security Timer	Month/Day/Hour n = mm/dd/hh
	mm= 00 (aa=30 30) ~ 12 (aa=31 32)			dd = 00 (bb=30 30) ~ 30 (bb=33 30)
				hh= 00 (cc=30 30) ~ 24 (cc=32 34)
-XX78 1	7E 30 30 37 38 20 31 0D		Security Settings	Enable
-XX78 0-nnnnn	7E 30 30 37 38 20 32 20 a 0D			Disable(0/2 for backward compatible)
	-nnnnn = -00000 (a=7E 30 30 30 30 30)			-99999 (a=7E 39 39 39 39 39)
-XX79 n	7E 30 30 37 39 20 a 0D	Projector ID		n = 00 (a=30 30) ~ 99 (a=39 39)

Appendixen

-XX80 1	7E 30 30 38 30 20 31 0D	Mute	On				
-XX80 0	7E 30 30 38 30 20 30 0D				Off (0/2 for backward compatible)		
-XX310 0	7E 30 33 31 30 20 30 0D	Internal Speaker		Off			
-XX310 1	7E 30 33 31 30 20 31 0D			On			
-XX81 n	7E 30 30 38 31 20 a 0D	Volume(Audio)		n = 0 (a=30) ~ 10 (a=31 30)			
-XX89 0	7E 30 30 38 39 20 30 0D	Audio Input		Default			
-XX89 1	7E 30 30 38 39 20 31 0D				Audio1		
-XX89 3	7E 30 30 38 39 20 33 0D				Audio2		
-XX82 1	7E 30 30 38 32 20 31 0D	Logo		Default			
-XX82 2	7E 30 30 38 32 20 32 0D			User			
-XX82 3	7E 30 30 38 32 20 33 0D			Neutral			
-XX83 1	7E 30 30 38 53 20 31 0D	Logo Capture					
-XX88 0	7E 30 30 38 39 20 30 0D	Closed Captioning		Off			
-XX88 1	7E 30 30 38 38 20 31 0D			cc1			
-XX88 2	7E 30 30 38 38 20 32 0D			cc2			
-XX454 0	7E 30 30 34 35 34 20 30 0D	Crestron			Off		
-XX454 1	7E 30 30 34 35 34 20 31 0D				On		
-XX455 0	7E 30 30 34 35 35 20 30 0D	Extron			Off		
-XX455 1	7E 30 30 34 35 35 20 31 0D				On		
-XX456 0	7E 30 30 34 35 36 20 30 0D	PJLink			Off		
-XX456 1	7E 30 30 34 35 36 20 31 0D				On		
-XX457 0	7E 30 30 34 35 37 20 30 0D	AMX Device Discovery		Off			
-XX457 1	7E 30 30 34 35 37 20 31 0D				On		
-XX458 0	7E 30 30 34 35 38 20 30 0D	Telnet			Off		
-XX458 1	7E 30 30 34 35 38 20 31 0D				On		
-XX100 1	7E 30 30 31 30 30 20 31 0D	Source Lock		On			
-XX100 0	7E 30 30 31 30 30 20 30 0D			Off (0/2 for backward compatible)			
-XX101 1	7E 30 30 31 30 31 20 31 0D	High Altitude		On			
-XX101 0	7E 30 30 31 30 31 20 30 0D			Off (0/2 for backward compatible)			
-XX102 1	7E 30 30 31 30 32 20 31 0D	Information Hide		On			
-XX102 0	7E 30 30 31 30 32 20 30 0D			Off (0/2 for backward compatible)			
-XX103 1	7E 30 30 31 30 33 20 31 0D	Keypad Lock		On			
-XX103 0	7E 30 30 31 30 33 20 30 0D			Off (0/2 for backward compatible)			
-XX195 0	7E 30 30 31 39 35 20 30 0D	Test Pattern			None		
-XX195 1	7E 30 30 31 39 35 20 31 0D				Grid		
-XX195 2	7E 30 30 31 39 35 20 32 0D				White Pattern		
-XX192 0	7E 30 30 31 39 32 20 30 0D	12V Trigger		Off			
-XX192 1	7E 30 30 31 39 32 20 31 0D				On		
-XX192 3	7E 30 30 31 39 32 20 33 0D				Auto 3D		
-XX11 0	7E 30 30 31 31 20 30 0D	IR Function		Off			
-XX11 1	7E 30 30 31 31 20 31 0D				On		
-XX104 1	7E 30 30 31 30 34 20 31 0D	Background Color	Blue				
-XX104 2	7E 30 30 31 30 34 20 32 0D				Black		
-XX104 3	7E 30 30 31 30 34 20 33 0D				Red		
-XX104 4	7E 30 30 31 30 34 20 34 0D				Green		
-XX104 5	7E 30 30 31 30 34 20 35 0D				White		
20 31 0D		Advanced					
-XX105 0	7E 30 30 31 30 35 20 30 0D			Direct Power On	On		
-XX113 0	7E 30 30 31 31 33 20 30 0D			Off (0/2 for backward compatible)			
-XX113 1	7E 30 30 31 31 33 20 31 0D			Signal Power On	Off		On
-XX106 n	7E 30 30 31 30 36 20 a 0D			Auto Power Off (min)	n = 0 (a=30) ~ 180 (a=31 38 30)		
(5 minutes for each step).							
-XX107 n	7E 30 30 31 30 37 20 a 0D			Sleep Timer (min)	n = 0 (a=30) ~ 990 (a=39 39 30)		
(30 minutes for each step).							
-XX115 1	7E 30 30 31 31 35 20 31 0D			Quick Resume	On		
-XX115 0	7E 30 30 31 31 35 20 30 0D				Off (0/2 for backward compatible)		
-XX114 1	7E 30 30 31 31 34 20 31 0D			Power Mode(Standby)	Eco.(<=0.5W)		
-XX114 0	7E 30 30 31 31 34 20 30 0D				Active (0/2 for backward compatible)		
-XX109 1	7E 30 30 31 30 39 20 31 0D	Lamp Reminder	On				
-XX109 0	7E 30 30 31 30 39 20 30 0D		Off (0/2 for backward compatible)				
-XX110 1	7E 30 30 31 31 30 20 31 0D	Brightness Mode	Bright				
-XX110 3	7E 30 30 31 31 30 20 33 0D						Eco [*]
-XX110 4	7E 30 30 31 31 30 20 34 0D						Dynamic
-XX111 1	7E 30 30 31 31 20 31 0D	Lamp Reset	Yes				
-XX111 0	7E 30 30 31 31 20 30 0D		No (0/2 for backward compatible)				
-XX112 1	7E 30 30 31 31 32 20 31 0D	Reset	Yes				
-XX99 1	7E 30 30 39 39 20 31 0D	RS232 Alert Reset	Reset	System Alert			
-XX210 n	7E 30 30 32 30 30 20 n 0D	Display message on the OSD					n: 1-30 characters

Appendixen

SEND to emulate Remote

-XX140 10	7E 30 30 31 34 30 20 31 30 0D	Up
-XX140 11	7E 30 30 31 34 30 20 31 31 0D	Left
-XX140 12	7E 30 30 31 34 30 20 31 32 0D	Enter (for projection MENU)
-XX140 13	7E 30 30 31 34 30 20 31 33 0D	Right
-XX140 14	7E 30 30 31 34 30 20 31 34 0D	Down
-XX140 15	7E 30 30 31 34 30 20 31 35 0D	Keystone +
-XX140 16	7E 30 30 31 34 30 20 31 36 0D	Keystone -
-XX140 17	7E 30 30 31 34 30 20 31 37 0D	Volume -
-XX140 18	7E 30 30 31 34 30 20 31 38 0D	Volume +
-XX140 19	7E 30 30 31 34 30 20 31 39 0D	Brightness
-XX140 20	7E 30 30 31 34 30 20 32 30 0D	Menu
-XX140 21	7E 30 30 31 34 30 20 32 31 0D	Zoom
-XX140 28	7E 30 30 31 34 30 20 32 38 0D	Contrast
-XX140 47	7E 30 30 31 34 30 20 34 37 0D	Source

SEND from projector automatically

232 ASCII Code	HEX Code	Function	Projector Return	Description
		when Standby/Warming/Cooling/Out of Range/Lamp fail/Fan Lock/Over Temperature/Lamp Hours Running Out/Cover Open	INFO n	n: 0/1/2/3/4/6/7/8/ = Standby/Warming/Cooling/Out of Range/Lamp fail/Fan Lock/Over Temperature/Lamp Hours Running Out/Cover Open

READ from projector

232 ASCII Code	HEX Code	Function	Projector Return	Description
-XX121 1	7E 30 30 31 32 31 20 31 0D	Input Source Commands	OKn	n: 0/2/3/4/5/7/8/15 = None/VGA1/VGA2/Video/S-Video/HDMI1/HDMI2/DisplayPort
-XX122 1	7E 30 30 31 32 32 20 31 0D	Software Version	OKdddd	dddd: FW version
-XX123 1	7E 30 30 31 32 33 20 31 0D	Display Mode	OKn	n: 0/1/2/3/4/5/6/7/8/
		None/Presentation/Bright/Movie/sRGB/User/Blackboard/D/ICOM SIM./3D		
-XX124 1	7E 30 30 31 32 34 20 31 0D	Power State	OKn	n: 0/1 = Off/On
-XX125 1	7E 30 30 31 32 35 20 31 0D	Brightness	OKn	
-XX126 1	7E 30 30 31 32 36 20 31 0D	Contrast	OKn	
-XX127 1	7E 30 30 31 32 37 20 31 0D	Format		OKn n: 0/1/2/3/4 = 4:3/16:9/LBX/Native/AUTO
—XX128 1	7E 30 30 31 32 38 20 31 0D	Color Temperature	OKn	n: 3/0/1/2 = Warm/Standard/Cool/Cold
-XX129 1	7E 30 30 31 32 39 20 31 0D	Projection Mode	OKn	n: 0/1/2/3 = Front-Desktop/ Rear-Desktop/ Front-Ceiling/ Rear-Ceiling
-XX150 1	7E 30 30 31 35 30 20 31 0D	Information	OKabbbccdddde	a: 0/1 = Off/On bbbb: LampHour cc: source 00/02/03/04/05/07/08/15 = dddd: FW version e: Display mode 0/1/2/3/4/5/6/7/8/
		None/VGA1/VGA2/Video/S-Video/HDMI1/HDMI2/DisplayPort		
		None/Presentation/Bright/Movie/sRGB/User/Blackboard/ D/ICOM SIM./3D		
-XX151 1	7E 30 30 31 35 31 20 31 0D	Model name	OKn	n:1/2=X600/EH500
-XX108 1	7E 30 30 31 30 38 20 31 0D	Lamp Hours	OKbbbb	bbbb: LampHour
-XX108 2	7E 30 30 31 30 38 20 31 0D	Cumulative Lamp Hours	OKbbbbbb	bbbbbb: (5 digits) Total Lamp Hours—
-XX87 1	7E 30 30 38 37 20 31 0D	Network Status	OKn	n=0/1
		Disconnected/Connected		
-XX87 3	7E 30 30 38 37 20 33 0D	IP Address		OKaaa_bbb_ccc_ddd

Telnet-opdrachten

- ▶ Poort: ondersteunt 3 poorten 23/1023/2023
- ▶ Verschillende verbindingen: De projector kan opdrachten ontvangen van verschillende poorten tegelijk
- ▶ Indeling opdrachten: Volg de indeling van RS232-opdrachten (ondersteuning voor ASCII en HEX)
- ▶ Antwoord op opdracht: Volg RS232 retourbericht.

Lead Code	Projector ID		Command ID			Space	Variable	Carriage Return
~	x	x	x	x	x		n	CR
Fix code One Digit~	00		Defined by Optoma 2 or 3 Digit. See the Follow content			One Digit	Per item Definition	Fix code One Digit



- Voor breedbeeldresolutie (WXGA) is de compatibiliteitsondersteuning afhankelijk van Notebook/PC-modellen.

AMX Device Discovery opdrachten

- ▶ DP : 239.255.250.250
- ▶ Poortnr. : 9131
- ▶ Informatie over elke UDP-broadcast als hieronder wordt na ongeveer 40 seconden bijgewerkt

Command	Description	Remark (Parameter)
Device-UUID	MAC address (Hex value without ':' separator)	12 digits
Device-SKDClass	The Duet DeviceSdk class name	VideoProjector
Device-Make	Maker name	MakerPXLW
Device-Model	Model name	Projector

Command	Description	Remark (Parameter)
Config-URL	Device's IP address LAN IP address is shown up if LAN IP address is valid. Wireless LAN IP address is shown up if Wireless LAN IP address is valid.	http://xxx.xxx.xxx.xxx/index.html
Revision	The revision must follow a major.minor.micro scheme. The revision is only increased if the command protocol is modified.	1.0.0



- Voor breedbeeldresolutie (WXGA) is de compatibiliteitsondersteuning afhankelijk van Notebook/PC-modellen.
- Deze AMX-functie is uitsluitend ter ondersteuning van AMX Device Discovery.
- De broadcast-informatie wordt alleen via een geldige interface verzonden.
- Zowel LAN als draadloze LAN interfaces worden gelijktijdig ondersteund.
- Bij gebruik van "Beacon Validator". Let op onderstaande informatie.

Ondersteunde opdrachten voor PJLink™

De volgende tabel bevat opdrachten om de projector te bedienen met het PJLink™ protocol.

Opdracht beschrijving opmerking (parameter)

Command	Description	Remark (Parameter)
POWR	Power control	0 = Standby
		1 = Power on
POWR?	Inquiry about the power state	0 = Standby
		1 = Power on
		2 = Cooling down
		3 = Warming up
INPT	INPT Input switching	11 = VGA1

Appendixen



Deze projector voldoet volledig aan de specificaties van JBMA PLink™ Class 1. Hij ondersteunt alle opdrachten zoals gedefinieerd door PLink™ Class 1, en de compliantie is geverifieerd met de PLink™ standaard-specificaties Version 1.0.

Command	Description	Remark (Parameter)
INPT?	Inquiry about input switching	12 = VGA2
		13 = Component
		14 = BNC
		21 = VIDEO
		22 = S-VIDEO
		31 = HDMI 1
		32 = HDMI 2
AVMT	Mute control	30 = Video and audio mute disable
AVMT?	Inquiry about the mute state	31 = Video and audio mute enable
ERST?	Inquiry about the error state	1st byte: Fan error, 0 or 2
		2nd byte: Lamp error, 0 to 2
		3rd byte: Temperature error, 0 or 2
		4th byte: Cover open error, 0 or 2
		5th byte: Filter error, 0 or 2
		6th byte: Other error, 0 or 2
		0 to 2 mean as follows: 0 = No error detected, 1 = Warning, 2 = Error
LAMP?	Inquiry about the lamp state	1st value (1 to 5 digits): Cumulative LAMP operating time (This item shows a lamp operating time (hour) calculated based on that LAMP MODE is LOW.)
		2nd value: 0 = Lamp off, 1 = Lamp on
INST?	Inquiry about the available inputs	The following value is returned. "11 12 21 22 31 32"
NAME?	Inquiry about the projector name	The projector name set on the NETWORK menu or the ProjectorView Setup window is returned
INF1?	Inquiry about the manufacturer name	"Optoma" is returned.

Command	Description	Remark (Parameter)
INF2?	Inquiry about the model name	"EH7700" is returned.
INF0?	Inquiry about other information	No other information is available. No parameter is returned.
CLSS?	Inquiry about the class information	"1" is returned.

Trademarks

- ▶ DLP is trademarks of Texas Instruments.
- ▶ IBM is a trademark or registered trademark of International Business Machines Corporation.
- ▶ Macintosh, Mac OS X, iMac, and PowerBook are trademarks of Apple Inc., registered in the U.S. and other countries.
- ▶ Microsoft, Windows, Windows Vista, Internet Explorer and PowerPoint are either a registered trademark or trademark of Microsoft Corporation in the United States and/or other countries.
- ▶ HDMI, the HDMI Logo and High-Definition Multimedia Interface are trademarks or registered trademarks of HDMI Licensing LLC.
- ▶ AMX Device Discovery
The projector is monitored and controlled by the control system of AMX.
- ▶ Crestron RoomView Connected™
The projector is monitored and controlled by the control system and software of Crestron Electronics, Inc.
- ▶ PJLink™
PJLink trademark is a trademark applied for registration or is already registered in Japan, the United States of America and other countries and areas.
This projector supports standard protocol PJLink™ for projector control and you can control and monitor projector's operations using the same application among projectors of different models and different manufacturers.

Appendixen

- ▶ Other product and company names mentioned in this user's manual may be the trademarks or registered trademarks of their respective holders.
- ▶ About Crestron RoomView Connected™
Electronics, Inc. to facilitate configuration of the control system of Crestron and its target devices.

For details, see the website of Crestron Electronics, Inc.

URL <http://www.crestron.com>

URL <http://www.crestron.com/getroomview/>

Installatie plafondmontage

1. Om schade aan uw projector te voorkomen, dient u de Optoma-plafondmontage te gebruiken.
2. Als u een montagepakket voor plafondmontage van een derde partij wilt gebruiken, dient u de schroeven te gebruiken die worden gebruikt om de projector te monteren en die aan de volgende vereisten voldoen:
 - ▶ Schroeftype: M4
 - ▶ Maximum schroeflengte: 11mm
 - ▶ Minimum schroeflengte: 9mm



Let op dat schade wegens onjuiste installatie de garantie ongeldig maakt.



Waarschuwing:

1. Als u plafondmontage van een ander bedrijf koopt, dient u te verzekeren dat u de juiste schroefgrootte gebruikt. Afhankelijk van de verschillende montages zal de schroefgrootte verschillend zijn. Dit is afhankelijk van de plaatdikte.
2. Zorg dat tussen het plafond en de onderkant van de projector minstens 10 cm opening is.
3. Voorkom installatie van de projector in de buurt van een warmtebron.

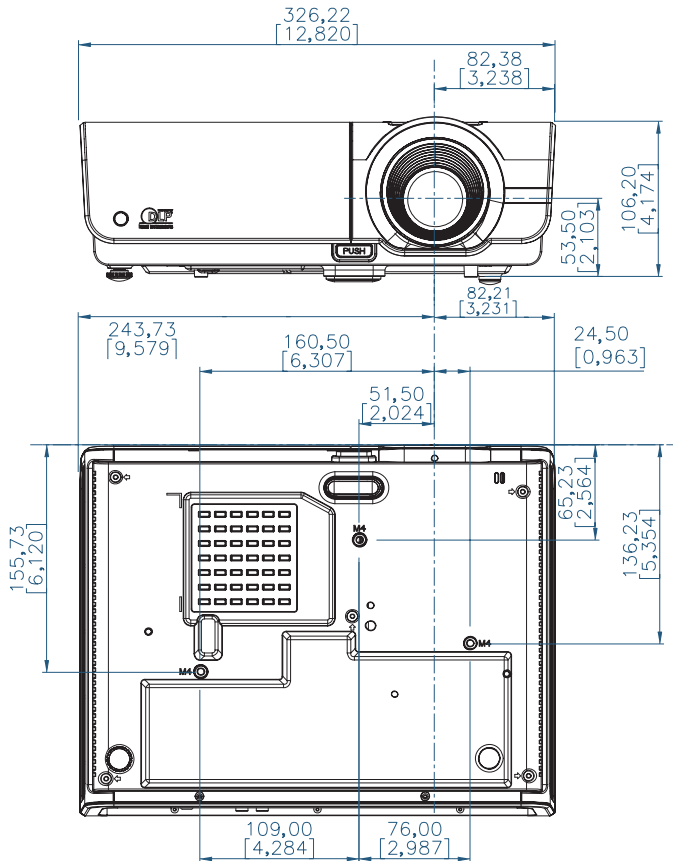

Optoma-kantoren wereldwijd

Voor service of ondersteuning dient u contact op te nemen met uw lokale kantoor.

V.S.

3178 Laurelview Ct.,
Fremont, CA 94538, USA
www.optomausa.com

Tel : 888-289-6786

Service : services@optoma.com

Canada

2420 Meadowpine Blvd., Suite #105,
Mississauga, ON, L5N 6S2, Canada
www.optoma.ca

Tel : 888-289-6786

Fax: 510-897-8601

Service : services@optoma.com

Europa

42 Caxton Way, The Watford Business Park
Watford, Hertfordshire,
WD18 8QZ, GB
www.optoma.eu

Tel : +44 (0) 1923 691 800

Fax: +44 (0) 1923 691 888

Service Tel : +44 (0)1923 691865

Service : service@tsc-europe.com

Frankrijk

Bâtiment E
81-83 avenue Edouard Vaillant
92100 Boulogne Billancourt, Frankrijk

Tel : +33 1 41 46 12 20

Fax: +33 1 41 46 94 35

Service : savoptoma@optoma.fr

Spanje

C/ José Hierro,36 Of. 1C
28529 Rivas VaciaMadrid,
Spanje

Tel : +34 91 499 06 06

Fax: +34 91 670 08 32

Duitsland

Wiesenstrasse 21 W
D40549 Düsseldorf,
Duitsland

Tel : +49 (0) 211 506 6670

Fax: +49 (0) 211 506 66799

Service : info@optoma.de

Scandinavië

Lerpeveien 25
3040 Drammen
Norway

Tel : +47 32 98 89 90

FAX : +47 32 98 89 99

Service : info@optoma.no

PO.BOX 9515
3038 Drammen
Norway

Latijns-Amerika

3178 Laurelview Ct.
Fremont, CA 94538, USA
www.optoma.com.br

Tel : 888-289-6786
Fax: 510-897-8601
www.optoma.com.mx

Taiwan

231, 新北市新店區北新路3段215號12樓
電話 : +886-2-8911-8600
服務處 : services@optoma.com.tw

傳真 : +886-2-8911-9770
www.optoma.com.tw
asia.optoma.com

Hong Kong

Unit A, 27/F Dragon Centre, 79 Wing Hong Street,
Cheung Sha Wan Kowloon, Hong Kong

Tel : +852-2396-8968
www.optoma.com.hk

Fax: +852-2370-1222

China

上海市长宁区凯旋路1205号5楼
邮编: 200052
www.optoma.com.cn

电话: +86-21-62947376
传真: +86-21-62947375

Japan

東京都足立区綾瀬 3-25-18
株式会社オーエスエム

E-Mail: info@osscreen.com

サポートセンター: 0120-46-5040

<http://www.os-worldwide.com/>

Korea

WOOMI TECH.CO.,LTD.
4F, Minu Bldg.33-14, Kangnam-Ku,
seoul,135-815, KOREA

Tel : +82+2+34430004
Fax: +82+2+34430005

Regulerings- en veiligheidsmeldingen

Deze appendix bevat een lijst met algemene meldingen voor uw projector.

FCC-verklaring

Dit apparaat is getest en voldoet aan de beperkingen voor een digitaal apparaat van klasse B volgens Deel 15 van de FCC-reguleringen. Deze beperkingen zijn ontworpen om redelijke bescherming te bieden tegen schadelijke storing bij een huishoudelijke installatie. Dit apparaat genereert, gebruikt en straalt energie van radiofrequentie uit en, wanneer niet goed geïnstalleerd en gebruikt volgens de instructies, kan het schadelijke storing aan radiocommunicatie veroorzaken.

Er bestaat echter geen garantie dat bij een bepaalde installatie zich geen dergelijke storing zal voordoen. Als dit apparaat schadelijke storing veroorzaakt aan de ontvangst van radio of televisie, welke kan worden vastgesteld door het apparaat uit en aan te zetten, wordt de gebruiker aangeraden om te proberen om de storing te corrigeren door één of meer van de volgende maatregelen te ondernemen:

- De ontvangende antenne verplaatsen.
- De afstand tussen het apparaat en de ontvanger vergroten.
- Het apparaat op een stopcontact aan te sluiten van een ander circuit dan waarop de ontvanger is aangesloten.
- Raadpleeg de dealer of een ervaren radio/televisie-technicus voor hulp.

Opmerking: Beschermdes kabels

Alle verbindingen naar andere computers moeten met beschermde kabels worden uitgevoerd om naleving van de FCC-reguleringen te behouden.

Voorzichtig

Wijzigingen of modificaties die niet nadrukkelijk door de fabrikant zijn goedgekeurd, kunnen de bevoegdheid van de gebruiker om deze projector te bedienen, die door de Federale communicatiecommissie is toegekend, ongeldig verklaren.

Bedieningsomstandigheden

Dit apparaat voldoet aan Deel 15 van de FCC-reguleringen. Bediening wordt aan de volgende twee omstandigheden onderworpen:

1. Dit apparaat mag geen schadelijke storing veroorzaken en
2. Dit apparaat moet elke ontvangen storing accepteren, inclusief die ongewenste werking kan veroorzaken.

Opmerking: Canadese gebruikers

Dit digitale apparaat van Klasse B voldoet aan de Canadese ICES-003.

Remarque à l'intention des utilisateurs canadiens

Cet appareil numérique de la classe B est conforme à la norme NMB-003 du Canada.

Conformiteitsverklaring voor Europese landen

- EMC-richtlijnen 2004/108/EC (inclusief wijzigingen)
- Laagspanningsrichtlijnen 2006/95/EC
- R & TTE Directive 1999/5/EC (als product RF-functie heeft)



Instructies voor wegwerpen

Dit elektronische apparaat mag niet in de gewone afval worden weggeworpen. Om milieuvuiling te minimaliseren en om de uiterste bescherming van het globale milieu te verzekeren, dient u dit apparaat te recyclen.