

► LAVATHERM 6DB72KP

NL Gebruiksaanwijzing  
Droogautomaat

# USER MANUAL



**AEG**

## INHOUDSOPGAVE

1. VEILIGHEIDSINFORMATIE.....	2
2. VEILIGHEIDSVOORSCHRIFTEN.....	5
3. BESCHRIJVING VAN HET PRODUCT.....	7
4. BEDIENINGSPANEEL.....	8
5. PROGRAMMA.....	9
6. OPTIES.....	11
7. VOORDAT U HET APPARAAT VOOR DE EERSTE KEER GEBRUIKT.....	12
8. DAGELIJKS GEBRUIK.....	12
9. AANWIJZINGEN EN TIPS.....	14
10. ONDERHOUD EN REINIGING.....	15
11. PROBLEEMOPLOSSING.....	18
12. TECHNISCHE GEGEVENS.....	19
13. ACCESSOIRES.....	20

## VOOR PERFECTE RESULTATEN

Bedankt dat u voor dit AEG-product heeft gekozen. Dit apparaat is ontworpen om vele jaren uitstekend te presteren, met innovatieve technologieën die het leven gemakkelijker helpen maken met functies die gewone apparaten wellicht niet hebben. Neem een paar minuten de tijd om het door te lezen zodat u er optimaal van kunt profiteren.

Ga naar onze website voor:



Advies over gebruik, brochures, het oplossen van problemen en onderhoudsinformatie:

**[www.aeg.com/webselfservice](http://www.aeg.com/webselfservice)**



Registreer uw product voor een betere service:

**[www.registeraeg.com](http://www.registeraeg.com)**



Koop accessoires, verbruiksartikelen en originele reserveonderdelen voor uw apparaat:

**[www.aeg.com/shop](http://www.aeg.com/shop)**

## KLANTENSERVICE

Gebruik altijd originele onderdelen.

Als u contact opneemt met de klantenservice zorg dat u de volgende gegevens bij de hand hebt: model, productnummer, serienummer.

Deze informatie wordt vermeld op het typeplaatje.

 Waarschuwing / Belangrijke veiligheidsinformatie

 Algemene informatie en tips

 Milieu-informatie

Wijzigingen voorbehouden.

### 1. VEILIGHEIDSINFORMATIE

Lees voor gebruik zorgvuldig de meegeleverde instructies voor installatie en gebruik van het apparaat.

De fabrikant is niet verantwoordelijk voor letsel of schade veroorzaakt door een verkeerde installatie of verkeerd gebruik. Bewaar de instructies altijd op een veilige en toegankelijke plaats voor toekomstig gebruik.

## 1.1 Veiligheid van kinderen en kwetsbare mensen



### **WAARSCHUWING!**

Gevaar voor verstikking, letsel of permanente invaliditeit.

- Dit apparaat kan worden gebruikt door kinderen van 8 jaar en ouder en door mensen met beperkte lichamelijke, zintuiglijke of verstandelijke vermogens of een gebrek aan ervaring en kennis, indien zij onder toezicht staan of instructies hebben gekregen over het veilig gebruiken van het apparaat en indien zij de eventuele gevaren begrijpen.
- Laat kinderen niet met het apparaat spelen.
- Houd kinderen jonger dan 3 jaar uit de buurt of onder permanent toezicht.
- Houd alle verpakking uit de buurt van kinderen en gooi het op passende wijze weg.
- Houd reinigingsmiddelen uit de buurt van kinderen.
- Houd kinderen en huisdieren uit de buurt van het apparaat als de deur open is.
- Als het apparaat is voorzien van een kinderbeveiliging, dan dient dit geactiveerd te worden.
- Reiniging en onderhoud van het apparaat mag niet worden uitgevoerd door kinderen zonder toezicht.

## 1.2 Algemene veiligheid

- De specificatie van het apparaat mag niet worden veranderd.
- Als de droogautomaat bovenop een wasautomaat wordt geplaatst, moet u hiervoor het tussenstuk gebruiken. De stapelkit, beschikbaar bij uw erkende verkoper, mag uitsluitend gebruikt worden met het apparaat dat vermeld is in de instructies, die bij het

accessoire geleverd worden. Lees deze aandachtig alvorens het accessoire te monteren (raadpleeg de montagebrochure).

- Het apparaat kan losstaand of onder het aanrecht in de keuken met correcte ruimte worden gemonteerd (raadpleeg de montagebrochure).
- Installeer het apparaat niet achter een vergrendelbare deur, een schuifdeur of een deur met een scharnier aan de tegenovergestelde zijde, waardoor de deur van het apparaat niet volledig geopend kan worden.
- De ventilatie-openingen in de onderkant (indien van toepassing) mogen niet worden afgedekt door tapijt, een mat of andere soorten vloerbedekking.
- **WAARSCHUWING:** Het apparaat mag niet van stroom worden voorzien door een extern schakelapparaat, zoals een tijd klok, of aangesloten worden op een circuit dat door het elektriciteitsbedrijf regelmatig aan en uit wordt geschakeld.
- Steek de stekker pas in het stopcontact als de installatie is voltooid. Zorg ervoor dat de hoofdstekker na installatie toegankelijk is.
- Zorg voor een goede luchtventilatie in de ruimte waar het apparaat geïnstalleerd is, om het terugstromen van ongewenste gassen van apparaten in de ruimte die op gas of andere brandstoffen werken, zoals open haarden, te voorkomen.
- De lucht mag niet worden afgevoerd via een kanaal dat wordt gebruikt voor uitlaatgassen van apparaten die gas of andere brandstoffen verbranden.
- Als het netsnoer beschadigd is, moet de fabrikant, een erkende serviceverlener of een gekwalificeerd persoon deze vervangen teneinde gevaarlijke situaties te voorkomen.
- Overschrijd het maximale laadvermogen van 7 kg niet (raadpleeg hoofdstuk "Programmaschema").
- Het apparaat mag niet worden gebruikt als de items vervuild zijn met industriële chemische reinigingsmiddelen.

- Veeg eventuele pluisjes of verpakkingsafval die zich rondom het apparaat hebben opgehoopt, weg.
- Gebruik het apparaat niet zonder een filter. Reinig het pluusfilter voor of na elk gebruik.
- Droog geen ongewassen artikelen in de wasdroger.
- Artikelen die zijn bevuild met stoffen als spijsolie, aceton, alcohol, benzine, kerosine, vlekkenverwijderaars, terpentijn, boenwas en boenwasverwijderaars dienen alvorens in de was/droogcombinatie te worden gedroogd, te worden gewassen in heet water met een extra hoeveelheid wasmiddel.
- Artikelen van schuimrubber (latexschuim), douchemutsjes, waterdichte kleding, artikelen met een rubberen binnenkant en kleding of kussens met een vulling van schuimrubber dienen niet in de droogtrommel te worden gedroogd.
- Wasverzachters of soortgelijke producten dienen te worden gebruikt zoals aangegeven in de instructies van de fabrikant van het product.
- Verwijder alle voorwerpen van items die een ontstekingsbron kunnen zijn zoals aanstekers of lucifers.
- Stop een wasdroger nooit voor het einde van een droogcyclus, tenzij alle voorwerpen snel uit de trommel verwijderd en uitgehangen worden, zodat de hitte snel verdwijnt.
- Schakel het apparaat uit en trek de stekker uit het stopcontact voordat u onderhoudshandelingen verricht.

## 2. VEILIGHEIDSVOORSCHRIFTEN

### 2.1 Montage

- Verwijder alle verpakkingsmaterialen.
- Installeer en gebruik geen beschadigd apparaat.
- Volg de installatie-instructies op die zijn meegeleverd met het apparaat.
- Wees altijd voorzichtig bij het verplaatsen van het apparaat omdat

het zwaar is. Gebruik altijd veiligheidshandschoenen en gesloten schoeisel.

- Installeer of gebruik het apparaat niet op een plek waar de temperatuur onder 5°C of boven 35°C kan komen.

- Zorg ervoor dat de vloer van de plaats waar u het apparaat installeert, vlak, stabiel, hittebestendig en schoon is.
- Zorg dat er lucht tussen het apparaat en de vloer kan circuleren.
- Het apparaat moet bij het verplaatsen altijd rechtop worden gehouden.
- De achterkant van het apparaat moet tegen de muur worden geplaatst.
- Als het apparaat op zijn permanente plaats is, moet u nagaan of het waterpas staat. Is dit niet het geval, stel de stelpeootjes dan overeenkomstig af.
- Droog uitsluitend textiel dat in de droogautomaat mag worden gedroogd. Volg de instructies op het wasvoorschrift in de kleding.
- Als u het wasgoed heeft gewassen met een vlekverwijderaar, voer dan een extra spoelcyclus uit voordat u de droger start.
- Het gecondenseerde/gedistilleerde water mag niet worden gebruikt voor het bereiden van eten en drinken. Het kan gezondheidsproblemen veroorzaken bij mensen en dieren.
- Ga niet op de open deur zitten of staan.
- Droog geen druipnatte kledingstukken in de droogautomaat.

## 2.2 Aansluiting op het elektriciteitsnet



### WAARSCHUWING!

Gevaar voor brand en elektrische schokken.

- Dit apparaat moet worden aangesloten op een geaard stopcontact.
- Zorg ervoor dat de parameters op het vermogensplaatje overeenkomen met elektrische vermogen van de netstroom.
- Gebruik altijd een juist geïnstalleerd schokbestendig stopcontact.
- Gebruik geen meerwegstekkers en verlengsnoeren.
- Trek niet aan het netsnoer om het apparaat los te koppelen. Trek altijd aan de stekker.
- Raak de stroomkabel of stekker niet aan met natte handen.
- Dit apparaat voldoet aan de EU-richtlijnen.

## 2.3 Gebruik



### WAARSCHUWING!

Gevaar voor letsel, elektrische schokken, brand, brandwonden en schade aan het apparaat.

- Dit apparaat is uitsluitend bestemd voor huishoudelijk gebruik.
- Droog geen beschadigde (gescheurde, gerafelde) kleding met vulling of voering.

## 2.4 Onderhoud en reiniging



### WAARSCHUWING!

Gevaar voor letsel of schade aan het apparaat.

- Gebruik geen waterstralen of stoom om het apparaat te reinigen.
- Reinig het apparaat met een vochtige zachte doek. Gebruik alleen neutrale reinigingsmiddelen. Gebruik geen schuurmiddelen, schuursponsjes, oplosmiddelen of metalen voorwerpen.

## 2.5 Verwijdering



### WAARSCHUWING!

Gevaar voor letsel of verstikking.

- Haal de stekker uit het stopcontact en koppel het apparaat los van de watertoevoer.
- Snijd het netsnoer vlak bij het apparaat af en gooi het weg.
- Verwijder de deurvergrendeling om te voorkomen dat kinderen of huisdieren binnen in de trommel vast komen te zitten.
- Gooi het apparaat weg conform de lokale voorschriften voor de verwijdering van elektrische en elektronische apparatuur (AEEA).

### 3. BESCHRIJVING VAN HET PRODUCT

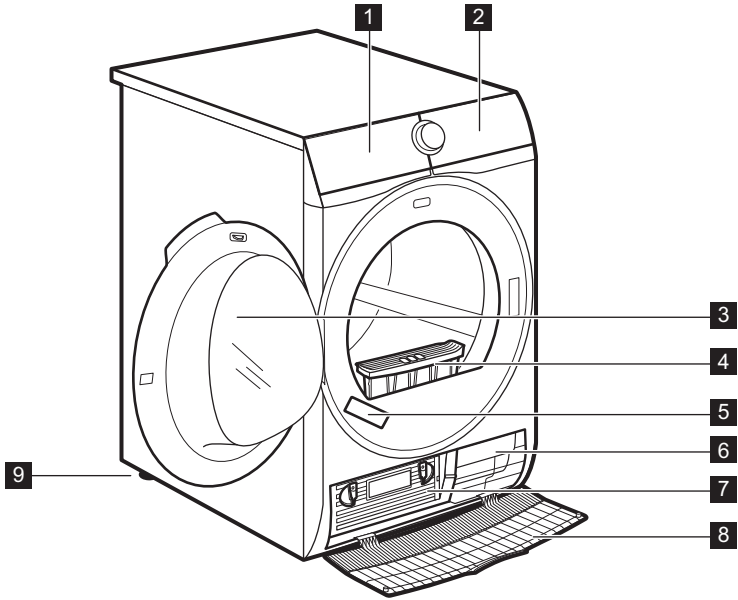

- |   |                       |   |                     |
|---|-----------------------|---|---------------------|
| 1 | Waterreservoir        | 6 | Ventilatiesleuven   |
| 2 | Bedieningspaneel      | 7 | Condensordeksel     |
| 3 | Deur van het apparaat | 8 | Condensatordeksel   |
| 4 | Filter                | 9 | Verstelbare pootjes |
| 5 | Typeplaatje           |   |                     |

**i** Om de was makkelijker te laden en voor eenvoudigere installatie is de deur omkeerbaar. (zie de afzonderlijke folder).

## 4. BEDIENINGSPANEEL

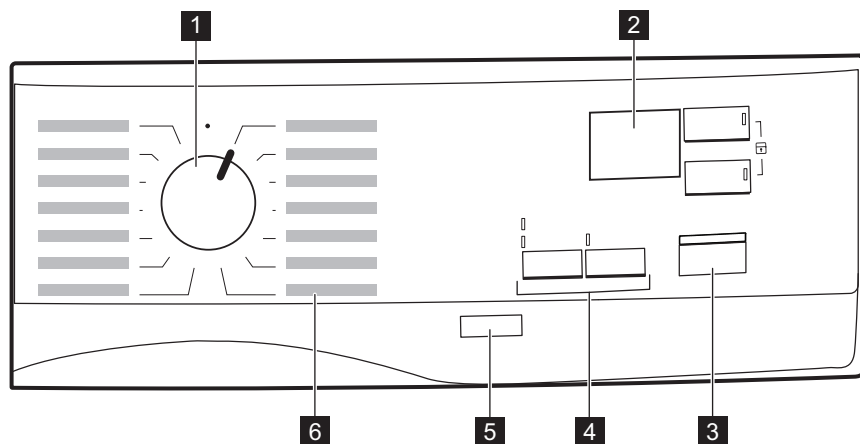

**1** Programmakeuzeknop

**2** Display

**3** Start/Pauze-toets





**4** Opties

**5** Aan/Uit-toets

**6** Programma's

### 4.1 Display



Symbol op het display	Symbolbeschrijvingen
30' .20h	selectie uitgestelde start (30 min. - 20 u.)
1 : 50	cyclustijdlampje
	indicatielampje: <i>afvoerwaterreservoir</i>
	indicatielampje: <i>reinig filter</i>
	indicatielampje: <i>condensor controleren</i>
	kinderslot aan



Symbool op het display	Symboolbeschrijvingen
10' 2 : 00	selectie tijdsprogramma (10 min. - 2 u)

## 5. PROGRAMMA

Programma	Lading <sup>1)</sup>	Eigenschappen / textielmarkering
<b>Katoen</b>		
Extra Droog	<b>7 kg</b>	Droogtegraad: extra droog. / ☺☺
Kastdroog +	<b>7 kg</b>	Droogtegraad: kastdroog +. / ☺☺
 2) Kastdroog	<b>7 kg</b>	Droogtegraad: kastdroog. / ☺☺
Strijkdroog	<b>7 kg</b>	Droogtegraad: geschikt voor artikelen die gestreken moeten worden. / ☺☺
<b>Synthetica en gemengd</b>		
Extra Droog	<b>3,5 kg</b>	Droogtegraad: extra droog. / ☺☺☺
Kastdroog	<b>3,5 kg</b>	Droogtegraad: kastdroog. / ☺☺☺
Strijkdroog	<b>3,5 kg</b>	Droogtegraad: geschikt voor artikelen die gestreken moeten worden. / ☺☺☺
Mix	<b>3 kg</b>	Katoenen en synthetische stoffen. / ☺☺☺
Fijne Was	<b>3 kg</b>	Fijne was. / ☺☺☺
Beddengoed	<b>3 kg</b>	Beddengoed zoals één- en tweepersoons lakens, kussenslopen, dekbedovertrekken. / ☺☺☺
Dekbed	<b>3 kg</b>	Eén- of tweepersoonsdekbedden en -kussens (met veren, dons of synthetische vullingen). / ☺☺☺
Jeans	<b>7 kg</b>	Vrijetijdskleding, zoals jeans, sweatshirts van verschillende materiaaldiktes (bijv. bij de kraag, manchetten en naden). / ☺☺
Sportkleding	<b>2 kg</b>	Sportkleding, dunne en lichte materialen, microvezel, polyester. / ☺☺☺

Programma	Lading <sup>1)</sup>	Eigenschappen / textielmarkering
Tijd	5 kg	Bij dit programma kunt u de optie Tijd gebruiken en de duur van het programma instellen. De droogtijd dient voldoende te zijn voor de lading, bijv. 2 uur voor 5 kg katoen. / 

1) Het maximale gewicht verwijst naar droge kledingstukken.

2) Het programma  Katoen Kastdroog is het "Standaard katoenprogramma". Het is geschikt voor het drogen van normaal nat katoen en het is het meest energiezuinige programma voor het drogen van nat katoenen wasgoed.



## 5.1 Keuze programma's en opties

Programma' <sup>1)</sup>	Opties			
	Delicaat	Delicaat plus	Anti-kreuk	Tijd
Katoen				
Extra Droog	■	■	■	
Kastdroog +	■	■	■	
 Kastdroog	■	■	■	
Strijkdroog	■	■	■	
Synthetica en gemengd				
Extra Droog	■	■	■	
Kastdroog	■	■	■	
Strijkdroog	■	■	■	
Mix			■	
Fijne Was			■	
Beddengoed			■	
Dekbed			■	
Jeans	■	■	■	
Sportkleding			■	

Programma' 1)	Opties			
	Delicaat	Delicaat plus	Anti-kreuk	Tijd
Tijd	■	■	■	■

1) U kunt samen met het programma ook één of meer opties instellen.

## 5.2 Verbruiksgegevens

Programma	Centrifugeren op / restvocht	Droogtijd	Energieverbruik
Katoen 7 kg			
 <i>Kastdroog</i>	1400 tpm / 50%	107 min.	3,63 kWh
	1000 tpm / 60%	127 min.	4,27 kWh
 <i>Strijkdroog</i>	1400 tpm / 50%	79 min.	2,71 kWh
	1000 tpm / 60%	98 min.	3,36 kWh
Synthetica 3,5 kg			
 <i>Kastdroog</i>	1200 tpm / 40%	55 min.	1,56 kWh
	800 tpm / 50%	67 min.	1,90 kWh

## 6. OPTIES

### 6.1 Delicaat plus

Extra delicaat drogen van veelgedragen kleding bij verlaagde warmte.

### 6.2 Delicaat

Delicaat drogen van veelgedragen kleding. De warmte wordt tot de cyclusbeëindiging geleidelijk verlaagd.

Delicaat en Delicaat plus kunnen niet tegelijkertijd worden geselecteerd.

### 6.3 Anti-kreuk

Verlengde antikreukfase (30 minuten) aan het einde van de droogcyclus, maximaal 90 minuten. Na de droogfase draait de trommel van tijd tot tijd om te voorkomen dat het wasgoed kreukt. Het wasgoed kan tijdens de anti-kreukfase uit de machine gehaald worden.

### 6.4 Tijd

Voor katoen, synthetica en gemengde stoffen. Hiermee kunt u de droogtijd instellen met minimaal 10 minuten tot maximaal 2 uur (in stappen van 10 min.). Als deze optie is geactiveerd, verdwijnt de aanduiding voor maximumlading.

### 6.5 Startuitstel



Hiermee kan de start van het droogprogramma met minimaal 30 minuten en maximaal 20 uur worden uitgesteld.

1. Stel het droogprogramma en de opties in.
2. Raak herhaaldelijk de toets Startuitstel aan.

Uitsteltijd staat op het display (bijv. 12 h als het programma over 12 uur moet beginnen.)

3. Raak om de optie Startuitletstel te activeren de toets Start/Pauze aan. De starttijd neem op de display af.

## 7. VOORDAT U HET APPARAAT VOOR DE EERSTE KEER GEBRUIKT

Voordat u het apparaat voor het eerst in gebruik neemt:





- Maak de trommel van de droogautomaat schoon met een vochtige doek.

- Start een kort programma (d.w.z. 30 minuten) met vochtig wasgoed.

## 8. DAGELIJKS GEBRUIK

### 8.1 Wasgoed voorbereiden

- Sluit de ritsen.
- Sluit de drukknopjes van dekbedovertrekken.
- Droog geen losse bandjes of linten (bijvoorbeeld de koorden van een schort). Maak ze aan elkaar vast voordat u het programma start.
- Maak alle zakken leeg.
- Als een kledingstuk een katoenen binnenvoering heeft, draait u het binnestebuiten. Zorg dat de katoenlaag altijd aan de buitenkant zit.
- Wij adviseren u het geschikte programma te kiezen voor het soort stof dat in het apparaat is geplaatst.
- Doe donkere en lichte kleuren niet bij elkaar.
- Gebruik een geschikt programma voor katoen, jersey en gebreide kleding om krimp te verkopen.
- Zorg ervoor dat de maximale lading zoals vermeld in het hoofdstuk programma's of aangegeven in het display niet wordt overschreden.
- Droog alleen wasgoed dat geschikt is voor machinedrogen. Zie de wasvoorschriften op de kledingstukken.
- Droog grote en kleine items niet samen. Kleine items kunnen in de grote verstrikt raken en ongedroogd blijven.

Wasvoorschrift	Beschrijving
	Wasgoed is geschikt voor machinedrogen.
	Wasgoed is geschikt voor machinedrogen op hogere temperaturen.
	Wasgoed is allen geschikt voor machinedrogen op lage temperatu- ren.
	Wasgoed is niet geschikt voor machinedrogen.

## 8.2 Wasgoed in de machine doen



### LET OP!

Zorg ervoor dat het wasgoed niet vastzit tussen de deur van het apparaat en de rubberen pakking.

1. Trek de deur van het apparaat open.
2. Steek de was een voor een in het apparaat.
3. Sluit de deur van het apparaat.

## 8.3 Het apparaat inschakelen

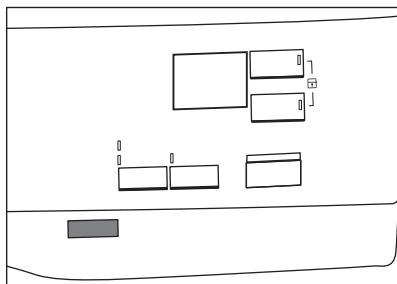

Het apparaat inschakelen:

Druk op de toets Aan/Uit. Als het apparaat aanstaat, verschijnen er een aantal aanduidingen op het display.

## 8.4 Een programma instellen

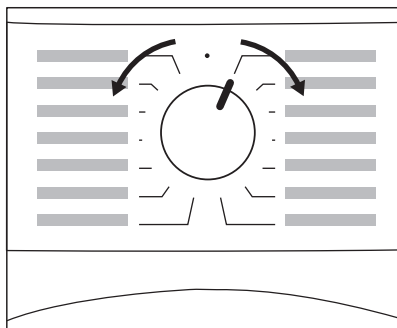

Gebruik de programmakeuzeknop om een programma te kiezen. De mogelijke tijd waarop een programma wordt voltooid, verschijnt op het display.



De droogtijd die u ziet heeft betrekking op de lading van 5 kg voor katoenprogramma's. Voor de andere programma's is de droogtijd gerelateerd aan de aanbevolen ladingen. De droogtijd van de katoenprogramma's met een lading van meer dan 5 kg is langer.

## 8.5 Opties

U kunt bij het programma ook één of meer speciale opties instellen.

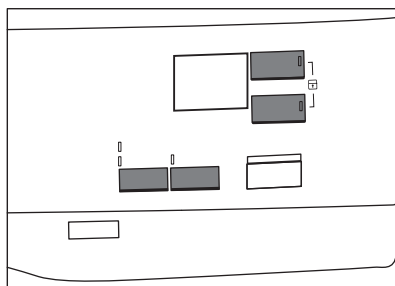

Druk op de relevante knop of combinatie van 2 knoppen om een optie te activeren of te deactiveren.

Wanneer de optie is geactiveerd, zal het led boven de toets of het symbool op het display oplichten.

## 8.6 Kindersloptie

Het kinderslot voorkomt dat kinderen met het apparaat kunnen spelen. De kindersloptie blokkeert alle druktoetsen en de programmakeuzeknop (deze optie vergrendelt niet de toets **Aan/Uit**).

U kunt de kindersloptie activeren:

- voordat u de toets **Start/Pauze** aanraakt - kan het apparaat niet starten
- nadat u de toets **Start/Pauze** aanraakt - programma- en optiekeuze is niet beschikbaar.

## Kinderslot instellen:

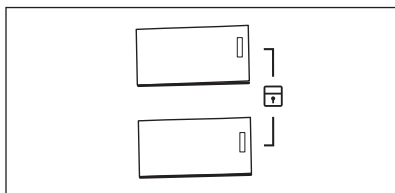

1. Zet de droger aan.
2. Selecteer 1 van de beschikbare programma's.
3. Druk tegelijkertijd op de 2 knoppen en houd deze ingedrukt.

Het symbool  verschijnt op het display.

4. Raak de bovenstaande knoppen opnieuw aan om het kinderslot te deactiveren. Het symbool verdwijnt.

## 8.7 Een programma starten

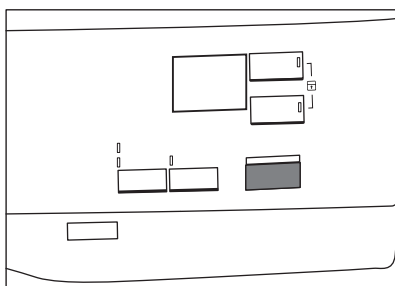

Het programma starten:

Druk op toets **Start/Pauze**.

Het apparaat start en het led boven de knop gaat branden in plaats van knipperen.

## 8.8 Programma wijzigen

Het wijzigen van een programma:

# 9. AANWIJZINGEN EN TIPS

## 9.1 Milieutips



- het wasgoed goed centrifugeert voordat u het in de droger stopt.
- Overschrijd de laadvolumes die in het hoofdstuk over programma's worden beschreven niet.
- Maak het filter na elke droogcyclus schoon.

1. Druk op de toets Aan/Uit om het apparaat uit te schakelen.
2. Druk nogmaals op de toets Aan/Uit om het apparaat in te schakelen.
3. Stel een programma in.

## 8.9 Programma-einde

-  Reinig het filter en leeg het waterreservoir na elke droogcyclus. (Zie het hoofdstuk ONDERHOUD EN REINIGING.)

Na voltooiing van de droogcyclus, zal het symbool  op de display verschijnen. Als de optie Zoemer is geactiveerd, klinkt er gedurende 1 minuut een geluidssignaal met onderbrekingen.

-  Als u het apparaat niet uitschakelt, start de antikreukfase (niet op alle programma's actief). Het knipperende symbool  geeft aan dat de antikreukfase bezig is. Het wasgoed kan tijdens de antikreukfase uit de machine gehaald worden.

De was uit de machine halen:

1. Druk 2 seconden op de toets Aan/Uit om het apparaat uit te zetten.
2. Open de deur van het apparaat.
3. Haal het wasgoed uit de trommel.
4. Sluit de deur van het apparaat.

- Gebruik geen wasverzachter om te wassen en te drogen. In de droogtrommel wordt uw wasgoed automatisch zacht.
- Gebruik gedistilleerd water dat u ook voor stoomstrijken gebruikt. Zuiver indien nodig het gedistilleerde water eerst (bijv. met een koffiefilter) om deeltjes te verwijderen.

- Zorg ervoor dat de ventilatieopeningen aan de onderzijde van het apparaat vrij zijn.
- Zorg ervoor dat op de plaats waar het apparaat wordt geïnstalleerd een goede luchtdoorstroom is.

## 9.2 Aanpassing van standaard droogniveaus

Wijzigen van het standaard droogniveau:

1. Schakel het apparaat in.
2. Selecteer 1 van de beschikbare programma's.
3. Druk tegelijkertijd op de knoppen **Temp** en **Tijd** houd deze ingedrukt.

Een van de symbolen verschijnt op het display:

- Maximaal droogniveau

- Extra droog

- Standaard droogniveau

4. Raak herhaaldelijk de knop **Start/Pauze** aan totdat u het gewenste droogniveau bereikt.

Droogniveau	Displaysymbolen
Maximaal droogniveau	
Extra droog	
Standaard droogniveau	

5. Houd om de instelling te bewaren de toetsen **Temp** en **Tijd** gedurende 2 seconden tegelijkertijd ingedrukt.

## 9.3 Het reservoirlampje uitschakelen

*De aanduiding voor het waterreservoir staat standaard aan. Het licht op aan het einde van de droogcyclus of tijdens de cyclus als het waterreservoir vol is. Als de afvoerkit is geïnstalleerd wordt het waterreservoir automatisch geleegd en kan de aanduiding uitgezet worden.*

Om de aanduiding uit te schakelen:

1. Schakel het apparaat in.
2. Selecteer 1 van de beschikbare programma's.
3. Druk tegelijkertijd op de knoppen **Anti-kreuk** en **Tijd** houd deze ingedrukt.

Eén van 2 configuraties is mogelijk:

- het lampje watertank: staat aan als het symbool verschijnt - het waterreservoirlampje is permanent **geactiveerd**
- het lampje watertank: staat uit als het symbool verschijnt - het waterreservoirlampje is permanent **gedeactiveerd**

# 10. ONDERHOUD EN REINIGING

## 10.1 Het filter schoonmaken

Aan het einde van elke cyclus verschijnt het symbool filter op het display en moet u het filter reinigen.

- Het filter verzamelt de pluizen tijdens de droogcyclus.

Het filter reinigen:

1. Open de deur. Trek het filter omhoog.

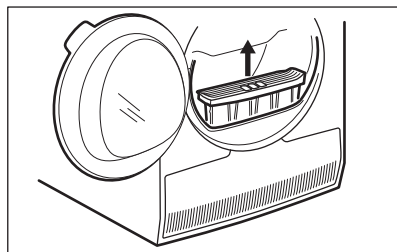

2. Open het filter.

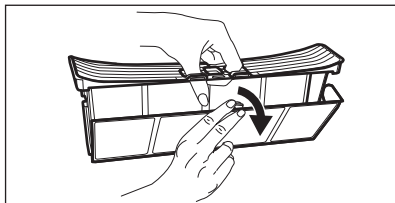

3. Maak het filter schoon met een vochtige hand.

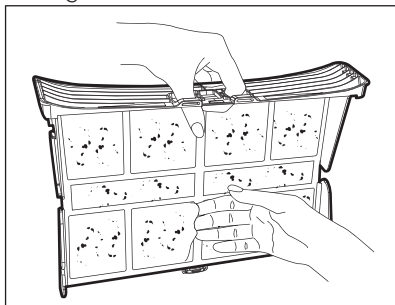

4. Reinig het filter indien nodig met een stofzuiger. Sluit het filter.
5. Verwijder de pluizen indien nodig uit de filterhouder en pakking. U kunt hiervoor een stofzuiger gebruiken. Zet het filter in de filterhouder.

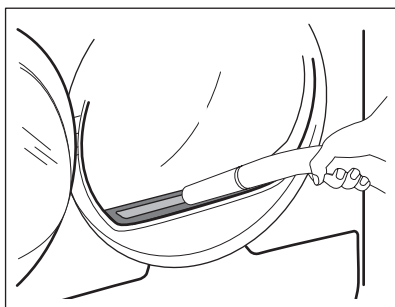

## 10.2 Leeg het waterreservoir

Maak het condenswaterreservoir na elke droogcyclus leeg.

Wanneer het condenswaterreservoir vol is, breekt het programma automatisch af.

Het symbool  *watertank* verschijnt op het display en u moet het waterreservoir legen.

Het waterreservoir legen:

1. Verwijder het waterreservoir en houd het horizontaal.

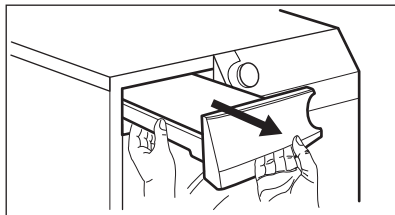

2. Trek de kunststof aansluiting uit en laat het water weglopen in een gootsteen of iets dergelijks.

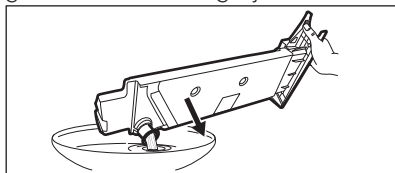

3. Duw de kunststof aansluiting weer op zijn plek en zet het waterreservoir terug op zijn plaats.
4. Druk op de toets Start/Pauze om het programma voort te zetten.

## 10.3 Reiniging van de condensator

Als het symbool  *condensator* knippert op het display, moeten de condensator en het vak worden gecontroleerd. Als deze vuil is, maakt u het schoon.

Controleren:

1. Open de deur.
2. Open de condensordeksel.

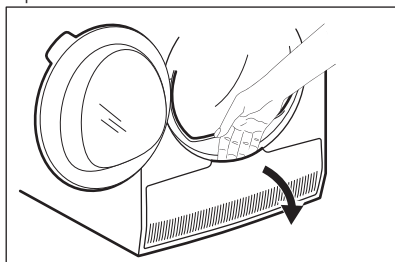

3. Draai aan de 2 hendels om het deksel van de condensator te ontgrendelen.



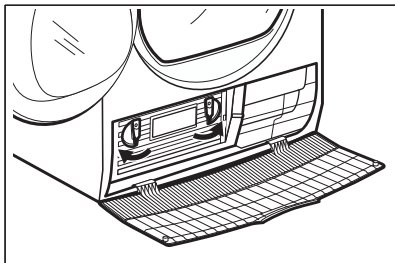

4. Laat het deksel van de condensator zakken.

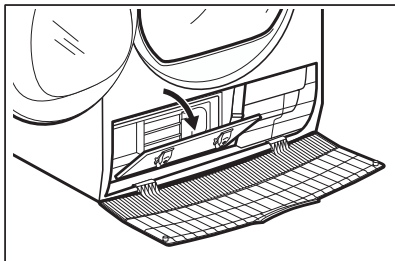

5. Pak de hendel en trek de condensator uit het onderste compartiment. Verplaats de condensator horizontaal om morsen van het resterende water te voorkomen.

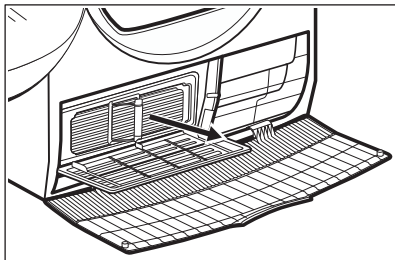

6. Reinig de condensator in verticale positie boven een bak. Spoel door met een handdoeke.

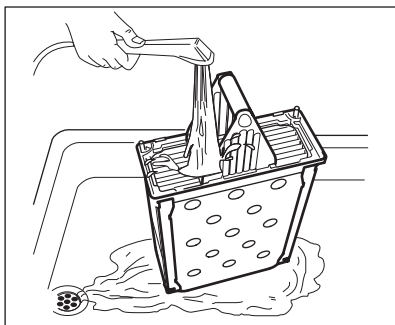

7. Plaats de condensator terug in het onderste compartiment.  
8. Sluit het deksel van de condensator.  
9. Draai de 2 hendels terug tot ze vastklikken.  
10. Sluit de deksel van de condensator.

### 10.4 De trommel reinigen



**WAARSCHUWING!**

Ontkoppel het apparaat voordat u het reinigt.

Gebruik een gewone zeepreiner om de binnenzijde van de trommel en de trommelhouders te reinigen. Droog het gereinigde oppervlak met een zachte doek.



**LET OP!**

Gebruik geen schuurmiddelen of staalwol om de trommel schoon te maken.

### 10.5 Het bedieningspaneel en de behuizing reinigen

Gebruik een standaard zeepsop om het bedieningspaneel en de behuizing te reinigen.

Gebruik een vochtige doek om te reinigen. Droog het gereinigde oppervlak met een zachte doek.



**LET OP!**

Gebruik geen schoonmaakmiddelen voor meubels of schoonmaakmiddelen die corrosie kunnen veroorzaken.

### 10.6 De luchtcirculatiesleuven reinigen

Gebruik een stofzuiger om de pluisjes uit de luchtcirculatiesleuven te verwijderen.

# 11. PROBLEEMOPLOSSING

Probleem 1)	Mogelijke oorzaak	Oplossing
De droogautomaat werkt niet.	Droogautomaat is niet aangesloten op de netstroom.	Doe de stekker in het stopcontact. Controleer de zekering in de zekeringenkast (huisinstallatie).
	De deur staat open.	Sluit de vuldeur.
	De toets Aan/Uit is niet ingedrukt.	Druk op de toets Aan/Uit.
	De toets Start/Pauze is niet ingedrukt.	Druk op toets Start/Pauze.
	Het apparaat staat in stand-by-modus.	Druk op de toets Aan/Uit.
Onbevredigende droogresultaten.	Onjuiste programmakeuze.	Selecteer een geschikt programma. <b>2)</b>
	Het filter is verstopt.	Maak de filter schoon. <b>3)</b>
	Optie Drogtegraad was ingesteld op  <i>Strijkdroog</i> . <b>4)</b>	Wijzig optie Drogtegraad naar een hogere stand.
	De lading is te groot.	Overschrijd het maximumlading niet.
	De luchtcirculatiesleuven zijn verstopt.	Reinig het luchtsleuven onderop het apparaat.
	Vuil op de vochtsensor in de trommel.	Reinig de voorkant van de trommel.
	Het droogniveau is niet op het gewenste niveau ingesteld.	Pas het droogniveau aan. <b>5)</b>
	De condensor is verstopt.	De condensor reinigen. <b>3)</b>
De laaddeur gaat niet dicht	Het filter is niet op zijn plek vergrendeld.	Zet het filter in de correcte stand.
	Wasgoed zit vast tussen deur en pakking.	Verwijder vastzittende voorwerpen en doe de deur dicht.
Niet mogelijk het programma of de optie te wijzigen.	Na de start van de cyclus is het niet mogelijk om het programma of de optie te wijzigen.	Schakel de droogautomaat uit en in. Wijzig het programma of de optie naar wens.
U kunt geen optie kiezen. Er klinkt een geluidssignaal.	De optie die u probeert te activeren is niet beschikbaar bij het geselecteerde programma.	Schakel de droogautomaat uit en in. Wijzig het programma of de optie naar wens.

Probleem 1)	Mogelijke oorzaak	Oplossing
Onverwachte tijdsduur op het display.	De droogtijd is berekend naar gelang de grootte en de vochtigheid van de lading.	Dit gaat automatisch - het apparaat werkt correct.
Programma niet actief.	Het waterreservoir is vol.	Leeg het waterreservoir, druk op de toets Start/Pauze. <sup>3)</sup>
Droogcyclus te kort.	Ladinggrootte is klein.	Selecteer de programmatijd. De tijdwaarde moet in verhouding staan tot de lading. We bevelen voor het drogen van 1 voorwerp of een kleine hoeveelheid wasgoed korte droogtijden aan.
	Het wasgoed is te droog.	Selecteer tijdsprogramma of een hogere droogtegraad (bijv. ☀ <i>Extra Droog</i> )
Droogcyclus te lang <sup>6)</sup>	Het filter is verstopt.	Maak de filter schoon.
	De lading is te groot.	Overschrijd het maximumlading niet.
	Het wasgoed is niet voldoende gecentrifugeerd.	Zorg dat het wasgoed goed is gecentrifugeerd.
	Te lage of hoge kamertemperatuur - dit is geen fout van het apparaat.	Zorg ervoor dat de kamertemperatuur hoger is dan +5°C en lager dan +35°C. De optimale kamertemperatuur voor de beste droogresultaten is tussen 19°-24°C.

<sup>1)</sup> Als er een foutmelding op de display verschijnt (bijv. **E51**): Schakel de droogautomaat uit en in. Kies een nieuw programma. Druk op de toets Start/Pauze. Neem contact op met het servicecentrum als het apparaat niet werkt en geef de foutcode door.

<sup>2)</sup> Volg de programmabesrijving op - raadpleeg het hoofdstuk PROGRAMMA'S

<sup>3)</sup> Zie het hoofdstuk ONDERHOUD EN REINIGING

<sup>4)</sup> Alleen voor drogers met optie Drogtegraad

<sup>5)</sup> Zie het hoofdstuk AANWIJZINGEN EN TIPS

<sup>6)</sup> Opmerking: Na maximaal 5 uur stopt de droogcyclus automatisch.

## 12. TECHNISCHE GEGEVENS

Hoogte x breedte x diepte	850 x 600 x 540 mm (maximaal 570 mm)
Maximale diepte met de apparaatdeur open	1030 mm
Maximale breedte met de apparaatdeur open	950 mm

Afstelbare hoogte	850 mm (+ 15 mm - afstellen van voeten)
Trommelinhoud	104 l
Maximaal laadvolume	7 kg
Spanning	230 V
Frequentie	50 Hz
Totaal vermogen	2800 W
Energie-efficiëntieklasse	<b>B</b>
Energieverbruik <sup>1)</sup>	<b>4,27 kWh</b>
Jaarlijks energieverbruik <sup>2)</sup>	504 kWh
Links—aan modus stroomverbruik	0,50 W
Uit-modus stroomverbruik	0,50 W
Type gebruik	Huishoudelijk
Toegestane omgevingstemperatuur	+ 5°C tot + 35°C
Niveau van bescherming tegen het binnendringen van vaste deeltjes en vocht gewaarborgd door het beschermdeskel, behalve wanneer de laagspanningsapparatuur geen bescherming tegen vocht heeft	<b>IPX4</b>

1) Overeenkomstig EN 61121. 7 kg katoen gecentrifugeerd op 1000 tpm.

2) Energieverbruik per jaar in kWh, gebaseerd op 160 droogcycli van het standaardkatoenprogramma bij volledige en gedeeltelijke lading, en het verbruik van de lage-stroommodi. Daadwerkelijke energieverbruik per cyclus hangt af van hoe het apparaat wordt verbruikt (REGELGEVING (EU) nr. 392/2012).

## 13. ACCESSOIRES

### 13.1 Tussenstuk

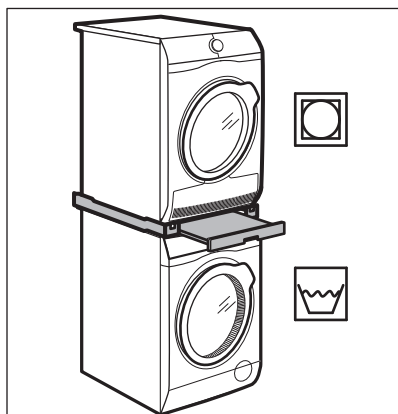

Naam accessoire: SKP11, STA8, STA9  
Verrijgbaar bij uw erkende leverancier.

Het tussenstuk kan alleen worden gebruikt tussen de in de folder gespecificeerde wasmachines en droogautomaten. Zie bijgevoegde folder.

Lees de met het accessoire meegeleverde instructies zorgvuldig door.

### 13.2 Afvoerset

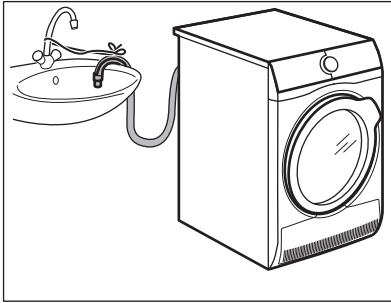

Naam accessoire: DK11.

Verkrijgbaar bij uw erkende dealer (kan worden bevestigd aan sommige types droogtrommels)

Om het gecondenseerde water in een kom, sifon, afvoerpijp, enz. te laten stromen wordt na installatie het waterreservoir automatisch geleegd. Het waterreservoir moet in het apparaat blijven zitten.

De geïnstalleerde slang moet minimaal 50 cm en maximaal 100 cm van de vloer zijn verwijderd. De slang mag geen lus bevatten. Maak de slang zo nodig korter.

Lees de met het accessoire meegeleverde instructies zorgvuldig door.

### 13.3 Voetstuk met lade

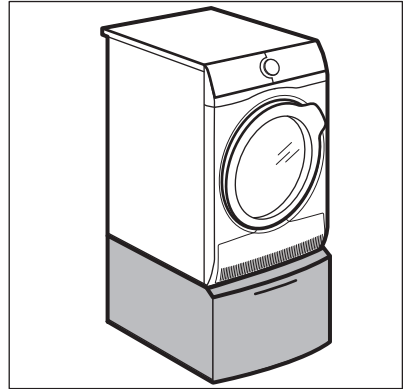

Naam accessoire: PDSTP10, E6WHPED2.

Verkrijgbaar bij uw erkende leverancier.

Om de hoogte van het apparaat te verhogen en het in- en uitladen van wasgoed te vergemakkelijken.

De lade kan worden gebruikt voor het opbergen van wasproducten bijv.: handdoeken, schoonmaakproducten, enz.

Lees de met het accessoire meegeleverde instructies zorgvuldig door.

## 14. MILIEUBESCHERMING

Recycle de materialen met het symbool . Gooi de verpakking in een geschikte verzamelcontainer om het te recyclen. Help om het milieu en de volksgezondheid te beschermen en recycle het afval van elektrische en elektronische apparaten. Gooi apparaten

gemarkeerd met het symbool  niet weg met het huishoudelijk afval. Breng het product naar het milieustation bij u in de buurt of neem contact op met de gemeente.





[www.aeg.com/shop](http://www.aeg.com/shop)



136948790-A-192017



**AEG**