

MOD. 0835 - 02835 - 03035

## INDICE - INDEX

- I** da pag. 8 a pag. 15
- GB** da pag. 16 a pag. 23
- F** da pag. 24 a pag. 32
- D** da pag. 33 a pag. 41

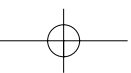

### **QUICK MILL** vi ringrazia per aver scelto un nostro prodotto.

Prima di mettere in funzione la macchina, vi consigliamo di leggere attentamente questo manuale per avere le necessarie informazioni per un corretto utilizzo ed una adeguata manutenzione del prodotto. Eventuali altre domande, rivolgetevi al vostro rivenditore di fiducia o alla nostra casa.

### **QUICK MILL** thanks you for having purchased one of our products.

Before using the machine we suggest you carefully read this manual to obtain the necessary information for correctly using and servicing the product.  
If you have any questions please contact your retailer or our offices.

### **QUICK MILL** vous remercie d'avoir choisi ce produit.

Avant de mettre en marche la machine, nous vous conseillons de lire attentivement ce mode d'emploi afin d'obtenir les informations nécessaires pour une utilisation correcte et un entretien adapté du produit.  
Pour d'éventuelles autres questions, adressez-vous à votre revendeur de confiance ou à notre société.

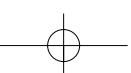

Die Firma **QUICK MILL** bedankt sich, dass Sie sich für eines ihrer Produkte entschieden haben.

Bevor das Gerät in Betrieb genommen wird, empfehlen wir Ihnen, dieses Handbuch aufmerksam zu lesen, damit Sie alle notwendigen Informationen für den korrekten Gebrauch und die geeignete Wartung des Produkts zur Verfügung haben. Für etwaige weitere Fragen wenden Sie sich bitte an Ihren Vertrauenshändler oder an unsere Firma.

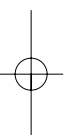

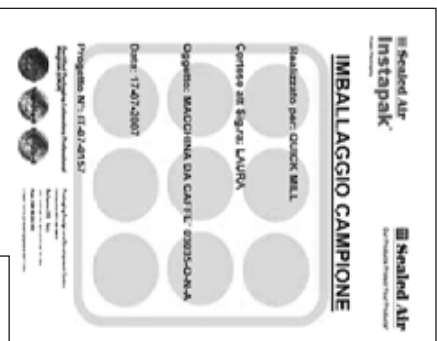

4

QUICK MILL



#### INFORMAZIONE AGLI UTENTI

**ai sensi dell'art. 13 del Decreto Legislativo 25 luglio 2005, n. 151 "Attuazione delle Direttive 2002/95/CE, 2002/96/CE e 2003/108/CE, relative alla riduzione dell'uso di sostanze pericolose nelle apparecchiature elettriche ed elettroniche, nonché allo smaltimento dei rifiuti"**

Il simbolo del cassonetto barrato riportato sull'apparecchiatura o sulla sua confezione indica che il prodotto alla fine della propria vita utile deve essere raccolto separatamente dagli altri rifiuti.

L'utente dovrà, pertanto, conferire l'apparecchiatura giunta a fine vita agli idonei centri di raccolta differenziata dei rifiuti elettronici ed elettrotecnici, oppure consegnarla al rivenditore al momento dell'acquisto di una nuova apparecchiatura di tipo equivalente, in ragione di uno a uno.

L'adeguata raccolta differenziata per l'avvio successivo dell'apparecchiatura dismessa al riciclaggio, al trattamento e allo smaltimento ambientale compatibile contribuisce ad evitare possibili effetti negativi sull'ambiente e sulla salute e favorisce il riutilizzo e/o riciclo dei materiali di cui è composta l'apparecchiatura. Lo smaltimento abusivo del prodotto da parte dell'utente comporta l'applicazione delle sanzioni amministrative previste dalla normativa vigente.

MOD. 0835

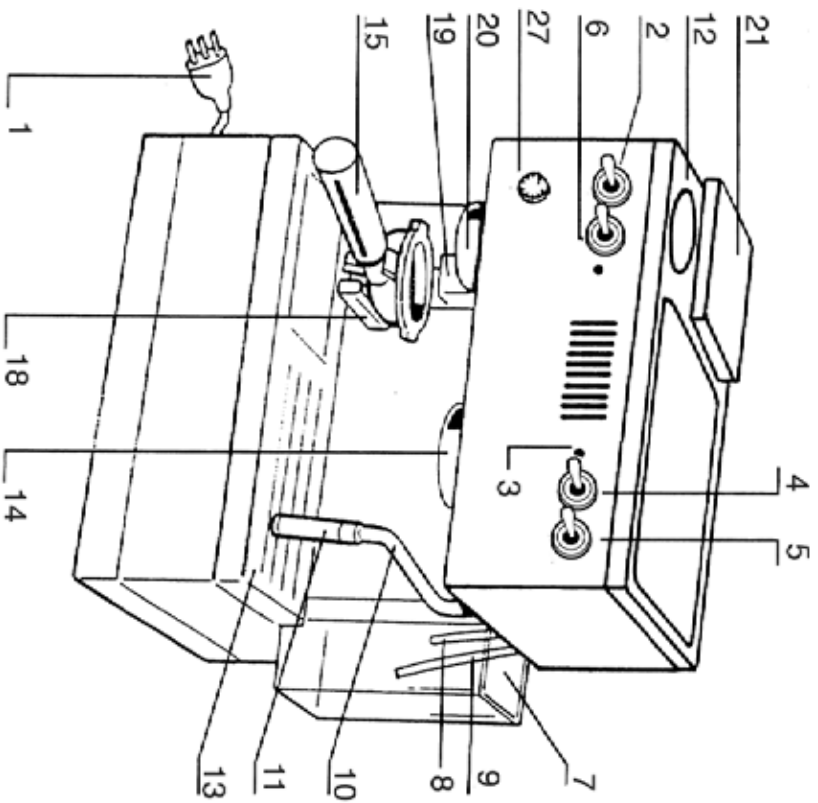
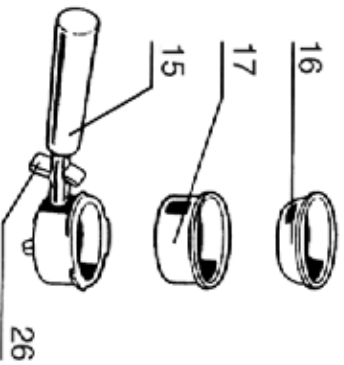
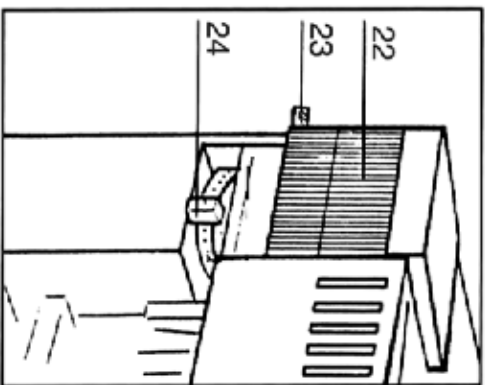

QUICK MILL

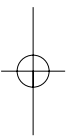

MOD. 02835

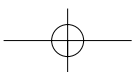
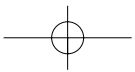
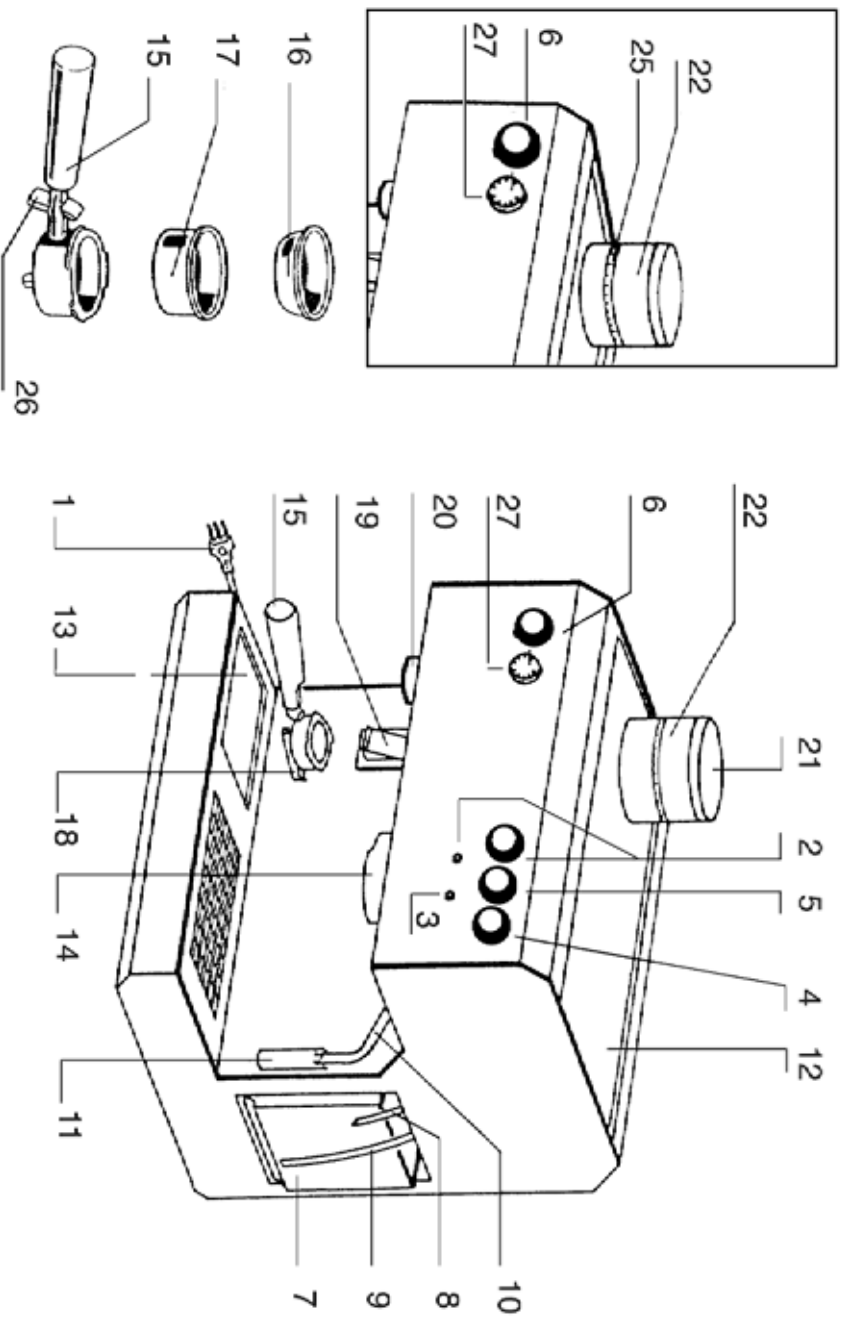

6

QUICK MILL

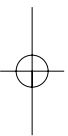

MOD. 03035

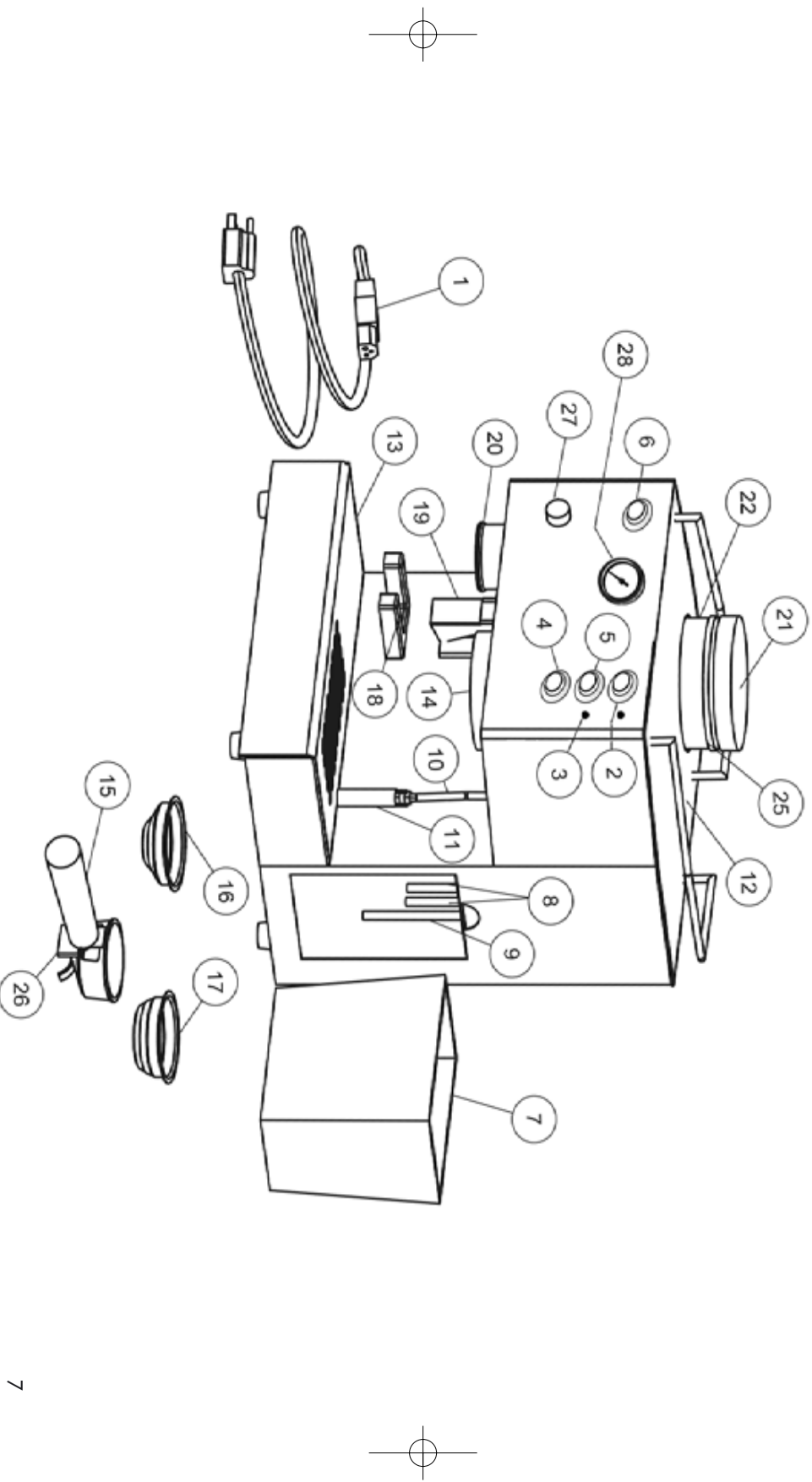

**QUICK MILL**

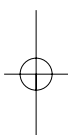

MOD. 0835 - 02835 - 03035

INDICE:

- 1. PREMESSA**
- 2. CARATTERISTICHE TECNICHE**
- 3. NORME DI SICUREZZA**
- 4. DESCRIZIONE COMPONENTI**
- 5. INSTALLAZIONE**
- 6. EROGAZIONE CAFFÈ TRADIZIONALE**
- 7. EROGAZIONE ACQUA CALDA**
- 8. EROGAZIONE VAPORE (CAPPUCCINO)**
- 9. PULIZIA, RIPARAZIONE O MANUTENZIONE**
- 10. CONSERVAZIONE O SMALTIMENTO**
- 11. EVENTUALI ANOMALIE**

8

**QUICK MILL**

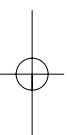

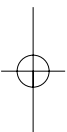

MOD. 0835 - 02835 - 03035



## PREMESSA

Conservare il libretto istruzioni in un luogo sicuro, eventuali informazioni o problematiche trattate in modo non esaustivo rivolgersi al personale competente.

### 1.1 SIMBOLI



Il triangolo d'avvertimento identifica tutte le spiegazioni di natura importante per la sicurezza della persona. Attenersi a tali indicazioni per evitare incidenti!

**2**

Il simbolo numerico numeri o lettere indica riferimenti ad illustrazioni e parti della macchina come tasti, spie luminose ecc.

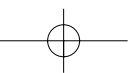

Il simbolo evidenzia le informazioni importanti per ottenere un miglior funzionamento della macchina.

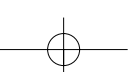

L'azienda costruttrice non si assume nessuna responsabilità per eventuali danni in caso di:

- Impieghi non conformi agli scopi previsti;
- Alterazione del cavo di alimentazione;
- Alterazione di qualsiasi parte componente la macchina;
- Utilizzo di componenti o accessori non originali;
- Riparazioni non effettuate presso centri assistenza convenzionati;



Questo prodotto risponde ai requisiti sull'etichettatura stabiliti nella Direttiva RAEE (2002/96/CE).

Il simbolo apposto indica che non si deve gettare questo prodotto elettrico o elettronico in un contenitore per rifiuti domestici. **CATEGORIA DEL PRODOTTO** con riferimenti ai tipi di apparecchiature elencate nell'Allegato 1 della Direttiva RAEE, questo prodotto rientra nella categoria 2 "Piccoli elettrodomestici".

**NON GETTARE IN UN CONTENITORE PER RIFIUTI DOMESTICI.**



La mancanza di osservazione dei punti sopra citati rendono la garanzia decaduta.

**QUICK MILL**

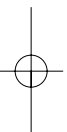



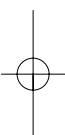

MOD. 0835 - 02835 - 03035

## 2. CARATTERISTICHE TECNICHE

Tensione nominale Vedi targhetta adesiva posta sulla macchina.

Potenza nominale Vedi targhetta adesiva posta sulla macchina.

Alimentazione Vedi targhetta adesiva posta sulla macchina.

|            |   |   |   |
|------------|---|---|---|
| Dimensioni | <b>MOD. 0835</b> - Kg 9,3<br>cm. L 34 x H 35 x P 23 | <b>MOD. 02835</b> - Kg 13,5<br>cm. L 32 x H 35 x P 27 | <b>MOD. 03035</b> - Kg 12,6<br>cm. L 32 x H 35 x P 27 |
|------------|---|---|---|

Serbatoio Estraiabile lt. 1,8

Pressione pompa 13 - 15 bar

Apparato termico Scambiatore di calore in alluminio

Dispositivi di sicurezza Termofusibile di sicurezza

Erogazione caffè 50 tazze a serbatoio

Erogazione vapore Illimitata

## 3. NORME DI SICUREZZA

Non toccare le pareti calde (tubo vapore / acqua dopo l'uso) possono provocare ustioni, non mettere a contatto dell'acqua le parti sotto tensione elettrica, possono provocare folgorazioni e cortocircuito.

Non togliere il portafiltro durante l'erogazione del caffè, non dirigere getti di vapore o di acqua calda verso parti del corpo, possono provocare ustioni.

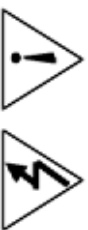

10

**QUICK MILL**

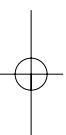

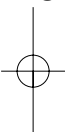

MOD. 0835 - 02835 - 03035



### 3.1 USO E DESTINAZIONE

La macchina per caffè è destinata solo e unicamente per l'utilizzo domestico.

Altri impieghi illeciti o modifiche tecniche che possano procurare danni a cose o persone sono severamente vietati,

Posizionare la macchina per caffè in luoghi sicuri, piani ben livellati e non soggetti a rovesciamenti, lasciare sufficientemente spazio tra le pareti permettendo lo smaltimento del calore dalle apposite fessure, non posare vicino o sopra fonti di calore o fiamme libere il telaio potrebbe subire danni.

Non lasciare la macchina da caffè esposta ad agenti atmosferici (pioggia, sole, ecc.) a meno che non sia espressamente previsto.

### 3.2 PERSONALE UTILIZZATORE

Non permettere che la macchina per caffè sia usata da bambini o da persone inesperte senza sorveglianza.

Gli elementi dell'imballaggio non devono essere lasciati alla portata dei bambini poiché potenzialmente fonti di pericolo.

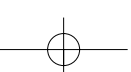
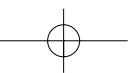

### 3.3 CAVO D'ALIMENTAZIONE E ALLACCIAMENTO ALLA RETE ELETTRICA

La tensione elettrica deve corrispondere a quella riportata sulla targhetta adesiva posta sulla macchina, collegandola solamente ad una presa di corrente adeguata.

Il cavo di alimentazione se difettoso non deve essere sostituito dall'utente, rivolgersi esclusivamente ad un Centro Assistenza Tecnica autorizzato dalla **QUICK MILL**.

Non tirare il cavo d'alimentazione, o l'apparecchio stesso, per staccare la spina dalla presa della corrente; non toccare con mani bagnate.

Per evitare surriscaldamenti pericolosi, svolgere per tutta la sua lunghezza il cavo di alimentazione.

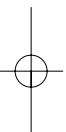



MOD. 0835 - 02835 - 03035

#### 4. DESCRIZIONE COMPONENTI

- |   |  |
|---|--|
| 1. Spina elettrica                              | 15. Porta filtro   |
| 2. Interruttore ACCESO/SPENTO con spia luminosa | 16. Filtro una tazza   |
| 3. Spia luminosa riscaldamento                  | 17. Filtro due tazze   |
| 4. Pulsante erogazione caffè                    | 18. Supporto portafiltro   |
| 5. Interruttore vapore                          | 19. Bocchetta uscita caffè macinato                                |
| 6. Tasto avvia macina caffè                     | 20. Pressino caffè   |
| 7. Serbatoio acqua                              | 21. Coperchio tramoggia  |
| 8. Tubo di riflusso                             | 22. Tramoggia (contenitore caffè in grani, asportabile)            |
| 9. Tubo aspirante                               | 23. Levetta bloccaggio tramoggia (Mod. 0835)                       |
| 10. Lancia vapore                               | 24. Levetta selezione grado macinatura (Mod. 0835)                 |
| 11. Miscelatore d'aria                          | 25. Targhetta selezione grado macinatura (Mod. 02835 - Mod. 03035) |
| 12. Coperchio scalda tazze                      | 26. Levetta blocca filtro  |
| 13. Griglia appoggia tazze                      | 27. Temporizzatore dosa caffè macinato                             |
| 14. Gruppo erogazione                           | 28. Manometro pressione pompa                                      |

12

**QUICK MILL**

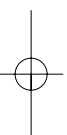

MOD. 0835 - 02835 - 03035



## 5. INSTALLAZIONE

### 5.1 IMBALLO

Dopo aver tolto l'imballaggio originale, in caso di trasporto futuro si consiglia di conservarlo. L'imballo originale è adibito solamente a proteggere la macchina durante il trasporto.

### 5.2 ALLACCIAMENTO RETE ELETTRICA

Prima di collegare il cavo elettrico della macchina alla presa di corrente verificare che l'interruttore generale sia posizionato su "0".



Per la propria sicurezza e di altre persone attenersi scrupolosamente al capitolo 3.

### 5.3 RIEMPIMENTO SERBATOIO ACQUA

Estrarre il serbatoio dell'acqua **7** e pulirlo con accuratezza, riempirlo con acqua fresca fino a due centimetri dall'orlo, inserirlo nella propria sede in modo che il tubo di aspirante **9** e quelli di riflesso **8** siano all'interno del serbatoio.



Utilizzare acqua potabile non gassata, altri liquidi possono danneggiare il serbatoio. Non mettere la macchina in funzione senza aver riempito il serbatoio dell'acqua **7**.

### 5.4 MESSA IN FUNZIONE

Prima di effettuare per la prima volta la messa in funzione o dopo un lungo periodo di inattività eseguire le seguenti istruzioni:

- Premere il tasto accensione **2** provvisto di spia luminosa
- La spia luminosa **3** indicherà che la macchina è in fase di riscaldamento, attendere che la spia si spenga.
- Premere l'interruttore **4** caffè, far circolare l'acqua per circa un minuto e spegnere l'interruttore.

- Estrarre la lancia **10**, mettere un contenitore sotto la lancia, azionare l'interruttore **4** caffè in modo da effettuare una pulizia completa.

## 6. EROGAZIONE CAFFÈ TRADIZIONALE



Durante l'erogazione del caffè è vietato disinserire il porta filtro **15**. Pericolo di elevate ustioni.

1. Inserire nel porta filtro **15** il filtro per una tazza **16** o per due tazze **17** (fig.1).
2. Mettere il portafiltro sotto l'uscita del caffè macinato e fare le operazioni descritte al paragrafo MACINATURA CAFFÈ.
3. Premere il caffè con l'apposito pressino **20**.
4. Inserire il porta filtro nella sede del gruppo erogazione **14** e ruotare in senso antiorario.
5. Assicurarsi che la lancia **10** sia inserita all'interno della macchina altrimenti non si può erogare il caffè.
6. Posizionare a seconda del filtro utilizzato una o due tazze sotto il porta filtro **15**.
7. Premere l'interruttore caffè **4**, quando la quantità di caffè desiderata è stata erogata spegnere l'interruttore caffè.

### 6.1 MACINATURA DEL CAFFÈ

Versare i chicchi di caffè nella tramoggia **22** e chiuderla con relativo coperchio **21**. Azionare l'interruttore luminoso **2** con conseguente accensione della spia **3**. Selezionare la quantità del caffè da macinare con il temporizzatore **27** girando il selettore in senso orario si aumenta la quantità di caffè, in senso antiorario si diminuisce. Con la levetta **24/25** si può scegliere il grado di macinazione (da fine a grosso).

Prendere il portafiltro **15**; scegliere il filtro da una o due tazze, inserirlo nel portafiltro e metterlo sotto l'uscita del caffè macinato. Premere il tasto **6**, 1 volta per 1 dose, 2 volte per 2 dosi. Dopo che la quantità di caffè

13

QUICK MILL



MOD. 0835 - 02835 - 03035

prescelta viene macinata, il macinacaffè si fermerà automaticamente.

## 7. EROGAZIONE ACQUA CALDA

 Durante l'inizio dell'erogazione possono verificarsi alcuni spruzzi di acqua calda. Il tubo può raggiungere elevate temperature, non toccare con le mani. Pericolo di elevate ustioni.

1. Togliere il portafiltro **15** estrarre la lancia vapore **10**.
2. Aspettare che la spia luminosa **3** sia spenta.
3. Posizionare un contenitore sotto la lancia vapore **10**.
4. Premere l'interruttore caffè **4**, quando la quantità di acqua desiderata è stata erogata spegnere l'interruttore caffè.

## 8. EROGAZIONE VAPORE (CAPPUCCINO)

Durante l'inizio dell'erogazione possono verificarsi alcuni spruzzi di acqua calda. Il tubo può raggiungere elevate temperature, non toccare con le mani.

Pericolo di elevate ustioni.

- Togliere il portafiltro **15** estrarre la lancia vapore **10**.
- Aspettare che la spia luminosa **3** sia spenta.
- Introdurre l'apposito miscelatore **11** nella lancia vapore **10**.
- Immergere la lancia vapore **10** e il miscelatore **11** nel latte freddo da riscaldare.
- Premere l'interruttore vapore **5**, quando la bevanda avrà raggiunto la temperatura e la schiuma desiderata, spegnere l'interruttore vapore.



Lo stesso procedimento può essere adottato per riscaldare altre bevande.

14

**QUICK MILL**

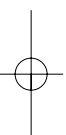

## 9. PULIZIA, RIPARAZIONE O MANUTENZIONE

 Prima di procedere alla pulizia, riparazione o manutenzione della macchina per caffè scollegare la spina dalla presa di corrente aspettando che si raffreddi.

### 9.1 RIPARAZIONE E MANUTENZIONE

Non aprire la macchina, in caso guasti che comportano riparazioni o manutenzioni, rivolgersi esclusivamente ad un Centro Assistenza Tecnica autorizzato dalla QUICK MILL.

Nel caso di interventi non adeguati la casa costruttrice declina ogni responsabilità.

### 9.2 PULIZIA

L'acqua contiene sempre una dose di calcare che con il tempo si deposita nelle tubazioni della macchina.

Ogni 3/4 mesi bisogna eseguire una decalcificazione quando si presenta una riduzione della portata dell'acqua erogata.



Utilizzare prodotti decalcificanti per macchine da caffè di tipo non tossico, reperibili in commercio. Rispettare le istruzioni della casa produttrice riportate sulla confezione del prodotto.

### 10. CONSERVAZIONE E SMALTIMENTO

In caso di lunga inattività staccare la spina della macchina per caffè dalla presa di corrente, deve essere dagli agenti atmosferici (polvere, sporco ecc.), custodendola in luoghi sicuri non accessibili ai bambini. Alorché si decida di non utilizzare più la macchina per caffè, si raccomanda di renderla inoperante tagliandone il cavo d'alimentazione dopo aver staccato la spina dalla presa di corrente.

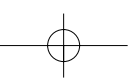

MOD. 0835 - 02835 - 03035



## 11. EVENTUALI ANOMALIE

| Anomalia                               | Tipo anomalia   | Rimedio  |
|--|---|--|
| Macchina non funzionante (accensione)  | Elettrica<br>Elettrica  | Collegare la macchina alla rete elettrica.<br>Controllare i fusibili.  |
| Minimo o mancata erogazione di caffè   | Idraulica<br>Idraulica<br>Idraulica<br>Idraulica<br>Idraulica<br>Idraulica<br>Idraulica | Riempire serbatoio acqua.<br>Decalcificare la macchina.<br>Sostituire filtro anti calcare.<br>Pulire filtri.<br>Posizionare lancia vapore internamente.<br>Ridurre la quantità di caffè nel porta filtro.<br>Macinatura troppo fine. |
| Erogazione elevata di caffè            | Idraulico<br>Idraulica<br>Idraulica   | Aumentare la quantità di caffè nel porta filtro.<br>Macinatura troppo grossa.<br>Diminuire dispositivo dosaggio caffè.   |
| Perdita di caffè dal gruppo erogazione | Idraulica<br>Idraulica<br>Idraulica<br>Idraulica  | Inserire il porta filtro nella propria sede.<br>Pulire il bordo del porta filtro.<br>Guarnizione porta filtro usurata da sostituire.<br>Ridurre la quantità di caffè nel porta filtro.   |
| Caffè freddo in tazza                  | Elettrico<br>Idraulico  | Attendere che la spia si spenga.<br>Inserire il porta filtro per il pre riscaldamento.   |
| Pompa rumorosa                         | Idraulico<br>Idraulica<br>Idraulica   | Riempire serbatoio acqua.<br>Sostituire filtro anti calcare.<br>Controllare tubo aspirazione se ustruito.  |

15

**QUICK MILL**



MOD. 0835 - 02835 - 03035

CONTENTS:

- 1. INTRODUCTION**
- 2. TECHNICAL SPECIFICATIONS**
- 3. SAFETY REGULATIONS**
- 4. DESCRIPTION OF COMPONENTS**
- 5. INSTALLATION**
- 6. DISPENSING TRADITIONAL COFFEE**
- 7. DISPENSING HOT WATER**
- 8. DISPENSING STEAM (CAPPUCCINO)**
- 9. CLEANING, REPAIRING OR SERVICING**
- 10. STORAGE OR DISPOSAL**
- 11. TROUBLESHOOTING**

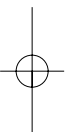
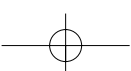
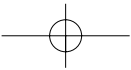

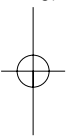

MOD. 0835 - 02835 - 03035



## 1. INTRODUCCION

Keep this instructions booklet in a safe place, for any information or problems not completely covered contact professionally trained personnel.

### 1.1 SYMBOLS

The warning triangle identifies all the important explanations for personal safety.

Pay attention to these warnings to prevent accidents!

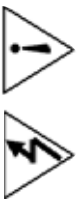

**2**

The numeric symbols or letters indicate references to illustrations and parts of the machine like keys, warning lights etc.



This symbol indicates important information for obtaining better operation of the machine.

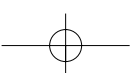
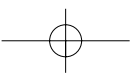

The manufacturer shall not be held liable for any injury or damage caused by:

- Uses not in compliance with foreseen purposes;
- Alteration of the cord;
- Alteration of any component of the machine;
- Repairs not made by authorised service centres;
- The use of components or accessories which are not original;



This product complies with the WEEE Directive (2002/06/EC) marking requirements. The affixed label indicates that you must not discard this electrical/electronic product in domestic household waste.

**PRODUCT CATEGORY:** With reference to the equipment types in the WEEE Directive Annex I, this product is classed as category 2 "Small electric household appliances" product.

**DO NOT DISPOSE IN DOMESTIC HOUSEHOLD WASTE.**



Failure to observe the above points shall result in forfeiture of the warranty.

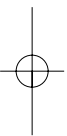



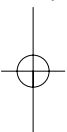

MOD. 0835 - 02835 - 03035

## 2. TECHNICAL SPECIFICATIONS

Rated voltage See the plate on the machine.

Rated power See the plate on the machine.

Power supply See the plate on the machine.

|            |                           |                             |                             |
|------------|---------------------------|-----------------------------|-----------------------------|
| Dimensions | <b>MOD. 0835</b> - Kg 9,3 | <b>MOD. 02835</b> - Kg 13,5 | <b>MOD. 03035</b> - Kg 12,6 |
|            | cm. L 34 x H 35 x D 23    | cm. L 32 x H 35 x D 27      | cm. L 32 x H 35 x D 27      |

Tank Extractible 1.8 l

Pump pressure 13 – 15 bars

Heating part Aluminium heat exchanger

Safety device Safety thermal fuse

Coffee dispensing 50 cups per tank

Steam dispensing Unlimited

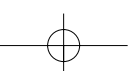
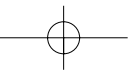

## 3. SAFETY REGULATIONS

Do not touch the hot parts (steam/water pipe after use) as they can cause burns, do not let water get on live parts, as this can cause electrocution and short circuits.  
Do not remove the filter holder while dispensing coffee, do not aim steam or hot water towards the body as it can cause burns.

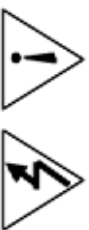

18

**QUICK MILL**

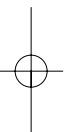

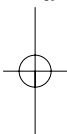

MOD. 0835 - 02835 - 03035

**GB**

### 3.1 USE AND DESTINATION

The coffee machine is intended for household use only.

Other unauthorised uses or technical modifications which can cause injury or damage are prohibited. Place the coffee machine in a safe place, on a well-levelled surface not subject to being flipped over, leave enough space between the walls to allow the heat to disperse from the openings, do not place near or over sources of heat or open flames as the frame could get damaged.

Do not leave the coffee machine exposed to atmospheric agents (rain, sun etc.) unless expressly allowed.

### 3.2 USERS

Do not let children or inexperienced individuals operate the coffee machine without supervision.

The packaging parts must not be left within the reach of children as they are potential sources of danger.

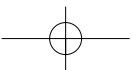
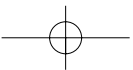

### 3.3 POWER SUPPLY CORD AND CONNECTION TO THE MAINS

The electricity voltage must match the one listed on the machine plate, connecting it only to an adequate socket.

If the cord is defective, the user is not to replace it, contact a Service Centre authorised by **QUICK MILL**.

Do not pull on the cord or machine to unplug it; do not touch the cord with wet hands.

To avoid dangerous overheating, completely unwind the cord.

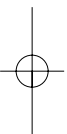

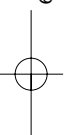

MOD. 0835 - 02835 - 03035

#### 4. DESCRIPTION OF COMPONENTS

- |                                       |  |
|---------------------------------------|--|
| 1. Plug                               | 15. Filter Holder  |
| 2. ON/OFF switch with indicator light | 16. One cup filter                                       |
| 3. Heating warning light              | 17. Two cup filte  |
| 4. Coffee dispensing pushbutton       | 18. Filter holder support for grinding                   |
| 5. Steam switch                       | 19. Ground Coffee exit                                   |
| 6. Coffee grinder starter button      | 20. Coffee presser                                       |
| 7. Water tank                         | 21. Hopper lid   |
| 8. Backflow pipe                      | 22. Removable hopper (coffee bean container)             |
| 9. Suction pipe                       | 23. Hopper locking lever (Mod. 0835)                     |
| 10. Steam nozzle                      | 24. Grinding Grade selector lever (Mod. 0835)            |
| 11. Air mixer                         | 25. Plate grade selector lever (Mod. 02835 - Mod. 03035) |
| 12. Cup warmer cover                  | 26. Key for removal of ground coffee residues            |
| 13. Cup grill                         | 27. Coffee doser rimer                                   |
| 14. Dispensing unit                   | 28. Pump pressure gauge                                  |

20

**QUICK MILL**

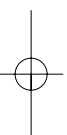

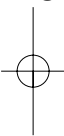

MOD. 0835 - 02835 - 03035



## 5. INSTALLATION

### 5.1 PACKAGING

It is a good idea to keep the original packaging after removing it in case the coffee maker needs to be shipped or moved. The original packaging is used only to protect the machine during shipping.

### 5.2 CONNECTION TO THE MAINS

Before connecting the power cord to a socket make sure the main switch is **2** on "0".



For your safety and the safety of others closely follow the instructions in chapter 3.

### 5.3 FILLING THE WATER TANK

Extract the water tank **7** and clean it carefully, fill it with fresh water to two centimetres from the top, put it in its seat so that the suction pipe and **9** back flow pipe **8** are inside the tank.

Use drinking water which is not sparkling, other liquids may damage the tank. Do not start the machine without first filling the water tank.



### 5.4 STARTING THE MACHINE

Before starting the machine for the first time or after it has not been used for a long time follow the instructions below:

- Press the start key **2** with warning light
- The warning light **3** indicates that the machine is heating, wait for the light to go out.
- Press the coffee switch **4** let the water run for around a minute and turn off the switch.

## QUICK MILL

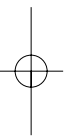

- Extract the wand **10**, put a container under the wand, turn on the coffee switch **4** in order to carry out a complete cleaning.

## 6. DISPENSING TRADITIONAL COFFEE AND WITH PODS

Do not remove the filter holder **15** while dispensing coffee. Danger of getting burned!



1. Insert in the filter holder **15** the filter for one cup **16** or two cups **17** (fig. I).
2. Place the filter holder under the ground coffee exit and carry out the operations described in the grinding chapter.
3. Press the coffee down with the presser.
4. Insert the filter holder in the dispensing unit **14** and turn anticlockwise.
5. Make sure the wand **10** is inserted in the machine otherwise it will not dispense coffee.
6. Put one or two cups under the filter holder based on the filter used.
7. Press the coffee switch **4** when the desired amount of coffee has been dispensed turn off the switch.

### 6.1 COFFEE GRINDING

Pour the coffee beans into the hopper **22** and close the lid **21**. Turn on the luminous switch **2** with consequent illumination of the indicator light **3**. Choose the quantity of coffee to be ground by means of the timed coffee doser **27**. The quantity of coffee is increased when turning the selector in a clockwise direction and decreased when turning in anticlockwise direction. The grade of grinding (from fine to coarse) is selected by means of the lever **24/25**. Choose the one or two-cup filter, insert in the filter holder **15** and place it under the ground coffee exit.

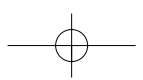



MOD. 0835 - 02835 - 03035

Press the coffee grinder starter button **6** one time for one cup, twice for two cups. The grinder will automatically stop when the pre-set amount of coffee has been ground.

## 7. DISPENSING HOT WATER

When you start dispensing, the hot water may spray.



The pipe can get very hot, do not touch it with your hands.  
Danger of getting burned!

1. Remove the filter holder **15** extract the steam wand **10**.
2. Wait for the warning light **3** to go out.
3. Place a container under the steam wand **10**.
4. Press the coffee switch **4** when the desired amount of water has been dispensed turn off the switch.

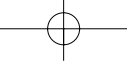

## 8. DISPENSING STEAM (CAPPUCCINO)

When you start dispensing, the hot water may spray.



The pipe can get very hot, do not touch it with your hands.  
Danger of getting burned!

- Remove the filter holder **15** extract the steam wand **10**.
- Wait for the warning light **3** to go out.
- Put the mixer **11** in the steam wand **10**.
- Put the steam wand **10** and mixer **11** in the cold milk to be heated.
- Press the steam switches **5** when the beverage is the right temperature and has the right amount of froth turn off the switch.



The same procedure can be used for heating other beverages.

22

## QUICK MILL

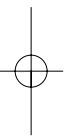

## 9. CLEANING, REPAIRING OR SERVICING



Before cleaning, repairing or servicing the coffee machine, unplug it and wait until it cools off.

### 9.1 REPAIRING AND SERVICING

Do not open the machine, in the event of faults requiring repairs or servicing, only contact a Service Centre authorised by **QUICK MILL**. The manufacturer shall not be held liable for inadequate servicing.

### 9.2 CLEAN

Water always contains some lime which builds up in the machine pipes over time. Descaling needs to be carried out every \_ months when the water delivery starts to decrease.



Use descaling products for coffee machines which are non-toxic and available on the market.  
Follow the instructions on the product package.

## 10. STORAGE OR DISPOSAL

If the coffee machine is not going to be used for a long time, unplug it, protect it from atmospheric agents (dust, dirt etc.) and put it in a safe place out of the reach of children. If you decide you are no longer going to use the coffee machine, make it unusable by cutting the cord after unplugging it.

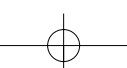

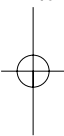

MOD. 0835 - 02835 - 03035



## 1.1. TROUBLESHOOTING

| Fault                                 | Fault type  | Solution  |
|---------------------------------------|---|---|
| Machine does not work (go on)         | Electrical<br>Electrical  | Plug in the machine.<br>Check the fuses.  |
| Little or no coffee dispensed         | Hydraulic<br>Hydraulic<br>Hydraulic<br>Hydraulic<br>Hydraulic<br>Hydraulic<br>Hydraulic | Fill the water tank.<br>Descalc the machine.<br>Replace the lime filter<br>Clean filters.<br>Put the steam wand inside.<br>Reduce the amount of coffee in the filter holder.<br>Too fine grind. |
| Too much coffee is dispensed          | Hydraulic<br>Hydraulic<br>Hydraulic   | Increase the amount of coffee in the filter holder.<br>Too coarse grind.<br>Decrease the coffee quantity device.  |
| Coffee leaks from the dispensing unit | Hydraulic<br>Hydraulic<br>Hydraulic<br>Hydraulic  | Put the filter holder in its seat correctly.<br>Clean the edge of the filter holder.<br>Filter holder seal worn and needs to be replaced.<br>Reduce the amount of coffee in the filter holder.  |
| Cold coffee                           | Electrical<br>Hydraulic   | Wait for the light to go out.<br>Put the filter holder in to warm it up.  |
| Noisy pump                            | Hydraulic<br>Hydraulic<br>Hydraulic   | Fill the water tank.<br>Replace the lime filter<br>Check the suction pipe to see if it is clogged.  |

### QUICK MILL

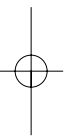

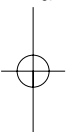

MOD. 0835 - 02835 - 03035

SOMMAIRE:

- 1. AVANT-PROPOS**
- 2. CARACTÉRISTIQUES TECHNIQUES**
- 3. NORMES DE SÉCURITÉ**
- 4. DESCRIPTION DES COMPOSANTS**
- 5. INSTALLATION**
- 6. FOURNITURE CAFÉ TRADITIONNEL**
- 7. FOURNITURE EAU CHAUDE**
- 8. FOURNITURE VAPEUR (CAPPUCCINO)**
- 9. NETTOYAGE, RÉPARATION OU ENTRETIEN**
- 10. CONSERVATION OU ÉLIMINATION**
- 11. ÉVENTUELLES ANOMALIES**

24

QUICK MILL

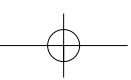
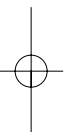

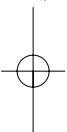

MOD. 0835 - 02835 - 03035



## 1. AVANT-PROPOS

Conservare le mode d'emploi dans un lieu sûr ; adressez-vous au personnel compétent pour les éventuelles informations ou problèmes traités de façon non exhaustive.

### 1.1 SYMBOLES

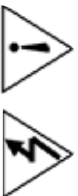

2

Le symbole en chiffre ou en lettre indique les références à des illustrations et à des pièces de la machine comme les touches, les voyants, etc.



Ce symbole met en évidence les informations importantes pour obtenir un meilleur fonctionnement de la machine.



Le fabricant n'assume aucune responsabilité pour les éventuels dommages en cas de:

- Utilisation non conformes aux buts prévus
- Altération du câble d'alimentation;
- Altération de n'importe quel composant de la machine;
- Réparation non effectuée auprès des centres d'après-vente conventionnés;
- Utilisation des composants ou des accessoires non originaux;



Ce produit est conforme aux normes de marquage de la directive DEEE (2002/96/CE). La présence de cette étiquette indique que cet appareil électrique/électronique ne doit pas être mis au rebut avec les déchets ménagers. **CATÉGORIE de EEE:** Cet appareil est classé comme catégorie 2 parmi les "Petits appareils électroménagers" en référence aux types d'équipements mentionnés dans l'Annexe 1 de la directive DEEE. **NE PAS ÉLIMINER AVEC LES AUTRES DÉCHETS MÉNAGERS!**

La non-observation des points susmentionnés fera déchoir la garantie.

25

**QUICK MILL**

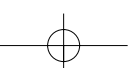
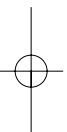



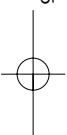

MOD. 0835 - 02835 - 03035

## 2. CARACTÉRISTIQUES TECHNIQUES

Tension nominale Voir plaquette adhésive placée sur la machine.

Puissance nominale Voir plaquette adhésive placée sur la machine.

Alimentation Voir plaquette adhésive placée sur la machine.

|            |                           |                             |                             |
|------------|---------------------------|-----------------------------|-----------------------------|
| Dimensions | <b>MOD. 0835</b> - Kg 9,3 | <b>MOD. 02835</b> - Kg 13,5 | <b>MOD. 03035</b> - Kg 12,6 |
|            | cm. L 34 x H 35 x P 23    | cm. L 32 x H 35 x P 27      | cm. L 32 x H 35 x P 27      |

Réservoir Extracible 1,8 litres

Pression pompe 13 – 15 bars

Appareil thermique Échangeur de chaleur en aluminium

Dispositifs de sécurité Fusible thermique de sécurité

Fourniture café 50 tasses par réservoir

Fourniture vapeur Illimitée

## 3. NORMES DE SÉCURITÉ

Ne pas toucher les parois chaudes (tuyau vapeur / eau après utilisation) car cela peut provoquer des brûlures.

Ne pas mettre l'eau en contact avec les parties sous tension électrique car cela peut provoquer des décharges électriques et des court-circuits. Ne pas enlever le porte-filtre pendant la fourniture du café, ne pas diriger les jets de vapeur ou d'eau chaude vers le corps car cela peut provoquer des brûlures.

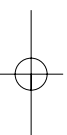
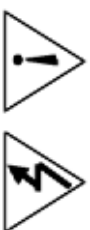

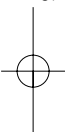

MOD. 0835 - 02835 - 03035



### 3.1 UTILISATION ET DESTINATION

La machine à café est destinée seulement et uniquement à un usage domestique.

D'autres utilisations illicites ou des modifications techniques qui pourraient provoquer des dommages aux choses et aux personnes sont formellement interdites.

Placer la machine à café dans un lieu sûr, sur des plans à niveau et non sujets à un renversement, laisser suffisamment d'espace avec les murs en permettant ainsi l'évacuation de la chaleur par les fentes prévues à cet effet, ne pas placer près ou sur des sources de chaleur ou près de flammes libres car le châssis pourrait subir des dommages.

Ne pas laisser la machine à café exposée aux agents atmosphériques (pluie, soleil, etc.) sauf si cela est expressément prévu.

### 3.2 PERSONNES POUVANT UTILISER LE PRODUIT

Ne pas permettre que la machine à café soit utilisée sans surveillance par des enfants ou par des personnes sans expérience.

Les éléments de l'emballage ne doivent pas être laissés à la portée des enfants car ils représentent des sources de danger potentielles.

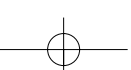
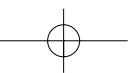

### 3.3 CÂBLE D'ALIMENTATION ET BRANCHEMENT AU RÉSEAU ÉLECTRIQUE

La tension électrique doit correspondre à celle indiquée sur la plaque adhésive placée sur la machine, en la branchant uniquement à une prise de courant adaptée.

Le câble d'alimentation, s'il est défectueux, ne doit pas être remplacé par l'utilisateur, s'adresser exclusivement à un Centre d'Assistance Technique autorisé par **QUICK MILL**.

Ne pas tirer sur le câble d'alimentation ou sur l'appareil lui-même pour débrancher la fiche de la prise de courant; ne pas toucher avec les mains mouillées.

Pour éviter les surchauffes dangereuses, dérouler le câble d'alimentation sur toute sa longueur.

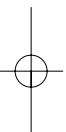

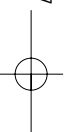

MOD. 0835 - 02835 - 03035

#### 4. DESCRIPTION DES COMPOSANTS

- |  |   |
|--|---|
| 1. Fiche électrique                                | 15. Porte-filtre  |
| 2. Interrupteur ALLUMÉ/ÉTEINT avec voyant lumineux | 16. Filtre une tasse  |
| 3. Voyant lumineux chauffage                       | 17. Filtre deux tasses  |
| 4. Touch fourniture café                           | 18. Support porte-filtre pour la moulure  |
| 5. Interrupteur vapeur                             | 19. Sortie ou café moulu  |
| 6. Dispositif de dosage café et eau chaude         | 20. Petite Presse-café  |
| 7. Réservoir de l'eau                              | 21. Couvercle trémie  |
| 8. Tuyaux d'évacuation                             | 22. Trémie (conteneur des grains de café enlevable)                               |
| 9. Tuyau aspirant                                  | 23. Levier de blocage de la trémie (Mod. 0835)                                    |
| 10. Lance vapeur                                   | 24. Levier de sélection du degré de moulure (Mod. 0835)                           |
| 11. Mélangeur d'air                                | 25. Plaquette adhésive de sélection du degré de moulure (Mod. 02835 - Mod. 03035) |
| 12. Couvercle chauffe-tasses avec bord             | 26. Poussoir pour enlever les résidus   |
| 13. Grille pose-tasse                              | 27. Temporisateur dose-café   |
| 14. Groupe de fourniture                           | 28. Manomètre   |

28

**QUICK MILL**

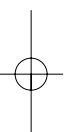

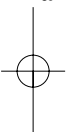

MOD. 0835 - 02835 - 03035



## 5. INSTALLATION

machine en marche sans avoir rempli le réservoir de l'eau **7**.

### 5.1 EMBALLAGE

Après avoir enlevé l'emballage original, le conserver pour d'éventuels futurs transports.

L'emballage original est prévu uniquement pour protéger la machine pendant le transport.

### 5.2 BRANCHEMENT AU RÉSEAU ÉLECTRIQUE

Avant de brancher le câble électrique de la machine à la prise de courant, vérifier que l'interrupteur général **2** est positionné sur "0".

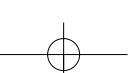
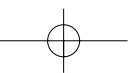

S'en tenir scrupuleusement au chapitre 3 pour votre propre sécurité et celle des autres personnes.

### 5.3 REMPLISSAGE RÉSERVOIR DE L'EAU

Extraire le réservoir de l'eau **7** et le nettoyer avec soin, le remplir avec de l'eau fraîche jusqu'à deux centimètres du bord, l'insérer dans son siège de façon à ce que le tuyau aspirant **9** et celui d'évacuation **8** se trouvent à l'intérieur du réservoir.



Utiliser de l'eau potable non gazeuse, d'autres liquides peuvent endommager le réservoir. Ne pas mettre la

### 5.4 MISE EN MARCHÉ

Avant d'effectuer pour la première fois la mise en marche ou après une longue période d'inactivité, suivre les instructions suivantes:

- Appuyer sur la touche d'allumage **2** équipée du voyant lumineux.
- Le voyant lumineux **3** indiquera que la machine est en phase de chauffage, attendre que le voyant s'éteigne.
- Appuyer sur l'interrupteur café **4**, faire circuler l'eau pendant environ une minute et éteindre l'interrupteur.

Extraire la lance **10**, mettre un récipient sous la lance, actionner l'interrupteur café **4** de façon à effectuer un nettoyage complet.

## 6. FOURNITURE CAFÉ TRADITIONNEL



Pendant la fourniture du café, il est interdit de désinsérer le porte-filtre **15**. Danger de graves brûlures.

1. Insérer dans le porte-filtre **15** le filtre pour une tasse **16** ou pour deux tasses **17** (fig. I).
2. Mettre le porte-filtre sous la sortie du café moulu, faire les opérations décrites à l'article.
3. Presser le café avec le presse café spécial **20**.
4. Insérer le porte-filtre dans le siège du groupe de fourniture **14** et

29

**QUICK MILL**

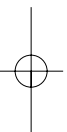

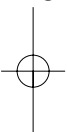

MOD. 0835 - 02835 - 03035

tourner dans le sens contraire des aiguilles d'une montre.

5. S'assurer que la lance **10** est insérée à l'intérieur de la machine autrement il ne sera pas possible de fournir du café.

6. Placer, selon le filtre utilisé, une ou deux tasses à café sous le porte-filtre **15**

7. Appuyer sur l'interrupteur café **4**, quand la quantité de café désirée a été fournie, éteindre l'interrupteur café.

#### 6.1 MOUTURE DU CAFÉ

Verser les grains de café dans le trémie **22** et la fermer avec son couvercle **21**. Actionner l'interrupteur lumineux **2** avec l'allumage conséquent du voyant **3**.

Sélectionner la quantité de café à moudre avec la temporisateur dose-café **27**; en tournant le sélecteur dans le sens des aiguilles d'une montre, on augmente la quantité de café, dans le sens contraire à celui des aiguilles d'une montre, on la diminue.

Avec la levier **24/25**, on peut choisir le degré mouture (de fine à grosse).

Prendre le porte-filtre **15**; choisir le filtre à une ou deux tasses, l'insérer dans le porte-filtre et le mettre sous la sortie du café moulu.

Appuyer sur la touche **6** de mise en fonction du moulin à café une fois pour une tasse, deux fois pour deux tasses.

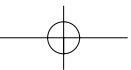

#### 7. FOURNITURE EAU CHAUDE

 Au début de la fourniture, des jets d'eau chaude peuvent se produire. Le tuyau peut atteindre des températures élevées, ne pas toucher avec les mains. Danger de graves brûlures.

1. Enlever le porte-filtre **15**, extraire la lance vapeur **10**
2. Attendre que le voyant lumineux **3** soit éteint.
3. Placer un récipient sous la lance vapeur **10**.
4. Appuyer sur l'interrupteur café **4** quand la quantité d'eau désirée a été fournie, éteindre l'interrupteur café.

#### 8. FOURNITURE VAPEUR (CAPPUCCINO)

 Au début de la fourniture, des jets d'eau chaude peuvent se produire. Le tuyau peut atteindre des températures élevées, ne pas toucher avec les mains. Danger de graves brûlures.

- Enlever le porte-filtre **15**, extraire la lance vapeur **10**
- Attendre que le voyant lumineux **3** soit éteint.
- Introduire le mélangeur spécial **11** dans la lance vapeur **10**
- Immerger la lance vapeur **10** et le mélangeur **11** dans le lait froid à réchauffer.
- Appuyer sur l'interrupteur vapeur **5**, quand la boisson aura atteint

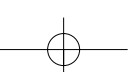

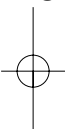

MOD. 0835 - 02835 - 03035



la température et la mousse désirée, éteindre l'interrupteur vapeur.

La même procédure peut être adoptée pour réchauffer d'autres boissons.

## 9. NETTOYAGE, RÉPARATION OU ENTRETIEN



Avant de procéder au nettoyage, réparation ou entretien de la machine à café, débrancher la fiche de la prise de courant et attendre que la machine se refroidisse.

### 9.1 RÉPARATION ET ENTRETIEN

Ne pas ouvrir la machine; en cas de pannes qui comporteraient des réparations ou des entretiens, s'adresser exclusivement à un Centre d'Après-vente autorisé par **QUICK MILL**.

En cas d'interventions non adaptées, le fabricant décline toute responsabilité.

### 9.2 NETTOYAGE

L'eau contient toujours une dose de calcaire qui, avec le temps, se dépose dans les tuyauteries de la machine. Il faut, tous les 3/4 mois, réaliser une décalcification quand une réduction du débit de l'eau est remarquée.



Utiliser des produits décalcifiants pour machine à café de

**QUICK MILL**

type non toxique se trouvant dans le commerce.  
Respecter les instructions du fabricant indiquées sur la confection du produit.

## 10. CONSERVATION ET ÉLIMINATION

En cas d'une longue inactivité, débrancher la fiche de la machine à café de la prise de courant. Elle doit être protégée des agents atmosphériques (poussières saleté, etc.) en la rangeant dans un lieu sûr non accessible aux enfants.

Si la machine à café ne doit plus être utilisée, il faut la rendre inopérante en taillant le câble d'alimentation après avoir débranché la fiche de la prise de courant.

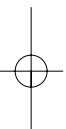
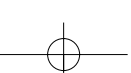
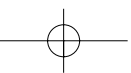

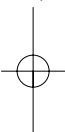

MOD. 0835 - 02835 - 03035

## 1. ÉVENTUELLES ANOMALIES

| Anomalie                                | Type anomalie   | Solutions   |
|---|---|---|
| La machine ne fonctionne pas (allumage) | Électrique<br>Électrique  | Brancher la machine au réseau électrique.<br>Contrôler les fusibles.  |
| Pas ou peu de café                      | Hydraulique<br>Hydraulique<br>Hydraulique<br>Hydraulique<br>Hydraulique<br>Hydraulique<br>Hydraulique | Remplir le réservoir d'eau.<br>Décalcifier la machine.<br>Remplacer le filtre anticalcaire.<br>Nettoyer les filtres.<br>Placer la lance vapeur à l'intérieur.<br>Réduire la quantité de café dans le porte-filtre.<br>Moudre trop fine. |
| Fourniture élevée de café               | Hydraulique<br>Hydraulique<br>Hydraulique   | Augmenter la quantité de café dans le porte-filtre.<br>Moudre trop grosse.<br>Diminuer le dispositif de dosage café.  |
| Perte de café du groupe de fourniture   | Hydraulique<br>Hydraulique<br>Hydraulique<br>Hydraulique  | Insérer le porte-filtre dans son siège.<br>Nettoyer les bords du porte-filtre.<br>Joint porte-filtre usé à remplacer.<br>Réduire la quantité de café dans le porte-filtre.  |
| Café froid dans la tasse                | Électrique<br>Hydraulique   | Attendre que le voyant s'éteigne.<br>Insérer le porte-filtre pour le préchauffage.  |
| Pompe bruyante                          | Hydraulique<br>Hydraulique<br>Hydraulique   | Remplir le réservoir d'eau.<br>Remplacer le filtre anticalcaire.<br>Contrôler si le tuyau d'aspiration est obstrué.   |

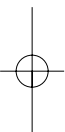

MOD. 0835 - 02835 - 03035

**D**

INHALTSVERZEICHNIS:

- 1. VORBEMERKUNG**
- 2. TECHNISCHE MERKMALE**
- 3. SICHERHEITSVORSCHRIFTEN**
- 4. BESCHREIBUNG DER KOMPONENTEN**
- 5. INSTALLATION**
- 6. AUSGABE HERKÖMMLICHER KAFFEE UND KAFFEEPADS**
- 7. HEIßWASSERAUSGABE**
- 8. DAMPFAUSGABE (CAPPUCCINO)**
- 9. REINIGUNG, REPARATUR UND WARTUNG**
- 10. LAGERUNG UND ENTSORGUNG**
- 11. EVENTUELLE STÖRUNGEN**

QUICK MILL



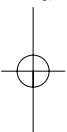

MOD. 0835 - 02835 - 03035

## 1. VORBEMERKUNG

Bewahren Sie das Handbuch an einem sicheren Ort auf. Für etwaige Informationen oder Probleme, die darin nicht ausreichend behandelt sind, wenden Sie sich an einen Fachmann.

### 1.1 SYMBOLE



Das Warndreieck signalisiert Erklärungen, die für die persönliche Sicherheit wichtig sind. Befolgen Sie diese Anweisungen, um Unfälle zu vermeiden!

**2**

Die Nummern- oder Buchstaben Symbole stehen für Bezugnahmen auf Illustrationen und Geräteteile wie Tasten, Kontrollleuchten usw.



Dieses Symbol steht für wichtige Informationen zur Erzielung eines besseren Gerätebetriebs.

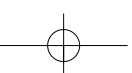
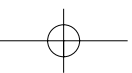

Die Herstellerfirma übernimmt keine Haftung für eventuelle Schäden durch:

- Verwendungsarten, die den vorgesehenen Zwecken nicht entsprechen
- Veränderungen am Versorgungskabel; • Veränderungen an irgendwelchen Geräteteilen;
- Reparaturen, die nicht durch vertragliche Kundendienststellen erfolgt sind;
- die Verwendung von Komponenten oder Zubehörfteilen, die nicht original sind.



Dieses Produkt stimmt mit den Kennzeichnungsanforderungen der WEEE-Richtlinie (2002/96/CE) überein. Das angebrachte Etikett weist darauf hin, dass dieses elektrische/elektronische Produkt nicht in Hausmüll entsorgt werden darf. **PRODUKTKATEGORIE:** In Bezug auf die Gerätetypen in Anhang 1 der WEEE-Richtlinie ist dieses Produkt als Kategorie 2 " Kleine elektro-Haushaltgeräete " Klassifiziert. **NICHT IN HAUSMÜLL ENTSORGEN!**

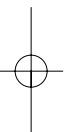



MOD. 0835 - 02835 - 03035



## 2. TECHNISCHE MERKMALE

|                          |   |   |   |
|--------------------------|---|---|---|
| Nennspannung             | Siehe Klebeetikett auf dem Gerät.                   |   |   |
| Nennleistung             | Siehe Klebeetikett auf dem Gerät.                   |   |   |
| Versorgung               | Siehe Klebeetikett auf dem Gerät.                   |   |   |
| Abmessungen              | <b>MOD. 0835</b> - Kg 9,3<br>cm. L 34 x H 35 x P 23 | <b>MOD. 02835</b> - Kg 13,5<br>cm. L 32 x H 35 x P 27 | <b>MOD. 03035</b> - Kg 12,6<br>cm. L 32 x H 35 x P 27 |
| Tank                     | herausnehmbar, 1,8 l                                |   |   |
| Pumpendruck              | 1,3 - 1,5 Bar                                       |   |   |
| Wärmesystem              | Wärmeaustauscher aus Aluminium                      |   |   |
| Sicherheitseinrichtungen | Sicherheits-Thermosicherung                         |   |   |
| Kaffeeausgabe            | 50 Tassen pro Tank                                  |   |   |
| Dampfausgabe             | Unbeschränkt  |   |   |

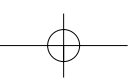
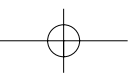

## 3. SICHERHEITSVORSCHRIFTEN

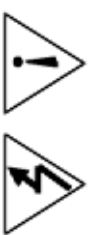

Die heißen Wände (Dampf-/Wasserschlauch nach Gebrauch) dürfen nicht berührt werden, da sie zu Verbrennungen führen können. Die unter elektrischer Spannung stehenden Teile dürfen nicht mit Wasser in Berührung kommen, da es zu elektrischen Schlägen und Kurzschlüssen kommen kann.  
Der Filterhalter darf während der Kaffeeausgabe nicht abgenommen werden. Dampfstöße oder Heißwasserstrahlen dürfen nicht auf Körperteile gerichtet werden, da sie zu Verbrennungen führen können.

35

**QUICK MILL**





MOD. 0835 - 02835 - 03035

### 3.1 VERWENDUNG UND ZWECK

Diese Kaffeemaschine ist ausschließlich für die Verwendung im Haushalt bestimmt.

Andere unzulässige Verwendungen oder technische Änderungen, die zu Sach- oder Personenschäden führen können, sind strengstens verboten.

Die Kaffeemaschine ist an einem sicheren Ort auf eine ebene Fläche zu stellen, die nicht kippen kann. Zu den Wänden muss genügend Abstand gelassen werden, damit die Wärme durch die entsprechenden Öffnungen abgeleitet werden kann. Das Gerät darf nicht in die Nähe oder auf Wärmequellen oder in die Nähe von offenem Feuer gestellt werden, da das Gehäuse beschädigt werden könnte.

Das Gerät darf niemals atmosphärischen Einflüssen (Regen, Sonne, usw.) ausgesetzt werden, wenn es nicht ausdrücklich vorgesehen ist.

### 3.2 BENUTZER

Die unbeaufsichtigte Verwendung des Geräts durch Kinder oder unerfahrene Personen ist zu vermeiden.

Die Verpackungselemente müssen aus der Reichweite von Kindern entfernt werden, da sie potentielle Gefahrenquellen darstellen.

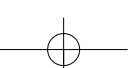
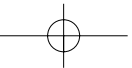

### 3.3 VERSORGUNGSKABEL UND STROMANSCHLUSSKABEL

Die elektrische Spannung muss der Angabe auf dem Klebeetikett auf dem Gerät entsprechen; das Gerät darf nur an eine geeignete Steckdose angeschlossen werden.

Wenn das Versorgungskabel defekt ist, darf es nicht vom Benutzer ausgetauscht werden. Wenden Sie sich ausschließlich an einen von **QUICK MILL** autorisierten Kundendienst.

Zum Abziehen des Steckers von der Steckdose nicht am Versorgungskabel oder am Gerät selbst ziehen; das Gerät nie mit nassen Händen berühren.

Zur Vermeidung gefährlicher Überhitzungen das Versorgungskabel vollständig auswickeln.

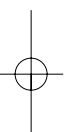

MOD. 0835 - 02835 - 03035

**D**

#### 4. BESCHREIBUNG DER KOMPONENTEN

- |   |   |
|---|---|
| 1. Stecker                                | 15. Filterhalter                                    |
| 2. EIN / AUS-Schalter mit Kontrollleuchte | 16. Filter eine Tasse                               |
| 3. Kontrollleuchte Aufheizung             | 17. Filter zwei Tassen                              |
| 4. Kaffeerausgabetaste                    | 18. Filterhalter fuer Kaffeepulver                  |
| 5. Dampfschalter                          | 19. Kaffeepulveraustritt                            |
| 6. Einschalttaste Kaffee                  | 20. Kaffeepresser                                   |
| 7. Wassertank                             | 21. Trichterdeckel                                  |
| 8. Rücklaufleitung                        | 22. Trichter (Kaffeebohnenbehälter-abnehmbar)       |
| 9. Absaugleitung                          | 23. Trichtersperrehelbel ( Mod. 0835)               |
| 10. Dampfrohr                             | 24. Mahlstaerkerwaehlhebel (Mod. 0835)              |
| 11. Luftmischer                           | 25. Mahlgradwaehlerschild (Mod. 02835 - Mod. 03035) |
| 12. Tassenwärmerdeckel mit Ring           | 26. Kaffeersatzauswurk- Taste                       |
| 13. Tassenabstellrost                     | 27. Kaffeepulverdosier-zeitgeber                    |
| 14. Ausgabesystem                         | 28. Pumpendruckmanometer                            |

37

**QUICK MILL**



MOD. 0835 - 02835 - 03035

## 5. INSTALLATION

### 5.1 VERPACKUNG

Originalverpackung entfernen. Soll die Maschine in Zukunft noch einmal transportiert werden, empfiehlt es sich, die Verpackung aufzubewahren.

Die Originalverpackung dient lediglich dem Schutz des Geräts während des Transports.

### 5.2 ANSCHLUSS AN DAS STROMNETZ

Bevor das elektrische Gerätiekabel an die Steckdose angeschlossen wird, sichergehen, dass der Hauptschalter **2** auf "0" gestellt ist.

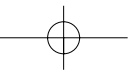

Für die eigene Sicherheit und die Sicherheit anderer Personen ist Kapitel 3 strikt zu beachten.

### 5.3 WASSERTANK FÜLLEN

Den Wassertank **7** herausnehmen und sorgfältig reinigen. Bis auf zwei Zentimeter vom Rand mit frischem Wasser füllen, wieder einsetzen. Ansaugleitung **9** und Rücklaufleitung **8** müssen sich dabei im Tankinneren befinden.



Trinkwasser ohne Kohlensäure verwenden. Andere Flüssigkeiten könnten den Tank beschädigen.  
Die Maschine nicht in Betrieb setzen, ohne vorher den Wassertank **7** zu füllen.

38

**QUICK MILL**

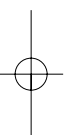

### 5.4 INBETRIEBNAHME

Vor der ersten Inbetriebnahme bzw. nach einem längeren Stillstand des Geräts folgende Maßnahmen vornehmen:

- Die Einschalttaste **2** mit Kontrollleuchte drücken.
- Die Kontrollleuchte **3** zeigt an, dass sich das Gerät in der Aufwärmphase befindet; warten, bis sich die Leuchte ausschaltet.
- Den Kaffeeschalter **4** drücken, das Wasser etwa eine Minute lang umlaufen lassen und den Schalter ausschalten.
- Das Rohr **10** herausziehen, einen Behälter unter das Rohr stellen, den Kaffeeschalter **4** betätigen. Auf diese Weise erfolgt eine komplette Reinigung.

## 6. AUSGABE HERKÖMMLICHER KAFFEE UND KAFFEEPADS

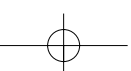

Es ist verboten, den Filterhalter **15** während der Kaffeeausgabe abzunehmen.  
Hohe Verbrennungsgefahr.

1. In den Filterhalter **15** den Filter für eine Tasse **16** oder zwei Tassen **17** (Abb. I) einsetzen.
2. Den Filter mit dem Messlöffel mit gemahlenem Kaffee filterhalter unter kaffeepulverausstritt setzen un die unter Malen des Kaffees beschriebene handgriffe aus fuhren.





MOD. 0835 - 02835 - 03035



3. Kaffeepulver mit hierfuer bestimmtem Kaffeepresser **20** anderechen.

4. Den Filterhalter in das Ausgabesystem **14** einsetzen und gegen den Uhrzeigersinn drehen.

5. Sichergehen, dass das Rohr **10** in das Gerät eingefügt ist, andernfalls kann kein Kaffee ausgegeben werden.

6. Je nach verwendeten Filter eine oder zwei Tassen unter den Filterhalter **15** stellen.

7. Den Kaffeeschalter **4** drücken. Wenn die gewünschte Kaffeemenge ausgegeben wurde mahlen des Kaffees, den Kaffeeschalter ausschalten.

#### 6.1 MAHIEN DES KAFFEES

Kaffeebohnen in Trichter **22** schuetten und diesen mit seinem Deckel

**21** schliessen. Leuchtschalter **2** betätigen.

Die Kontrolleuchte **3** leuchtet auf.

Zu mahrende Kaffeebohlenmenge durch Kaffeepulver dosier-Zeitgeber **27** einstellen. Durch Drehen des Waeh lers im Uhrzeigersinn wird die Pulvermenge erhoeht, durch Drehen im Gegensinn verringert.

Durch Hebel **24/25** Mahlstärke (von fein bis grob) waehlen.

Filterhalter **15** nehmen Filter fuer eine oder zwei Tassen wahlen, in Filterhalter einsetzen und diesen unter Kaf feepulveraustritt anbringen, einmal fuer eine tasse oder zweimal fuer zwei tassen. Kaffeemuehlenschl taste **6** betätigen.

Nach Mahlen der eingestellten Menge schaltet sich die Kaffeemuhle

automatisch aus.

#### 7. HEIßWASSERAUSGABE

Bei Beginn der Ausgabe kann es zu Heißwasserspritzern kommen.



Das Rohr kann hohe Temperaturen erreichen, nicht mit den Händen berühren. Hohe Verbrennungsgefahr.

1. Den Filterhalter **15** entfernen und das Dampfrohr **10** herausziehen.

2. Warten, bis sich die Kontrolleuchte **3** ausschaltet.

3. Einen Behälter unter das Dampfrohr **10** stellen.

4. Den Kaffeeschalter **4** drücken. Wenn die gewünschte Wassermenge ausgegeben wurde, den Kaffeeschalter ausschalten.

#### 8. DAMPFAUSGABE (CAPPUCCINO)

Bei Beginn der Ausgabe kann es zu Heißwasserspritzern kommen. Das Rohr kann hohe Temperaturen erreichen, nicht mit den Händen berühren.

Hohe Verbrennungsgefahr.

• Den Filterhalter **15** entfernen und das Dampfrohr **10** herausziehen.

• Warten, bis sich die Kontrolleuchte **3** ausschaltet.

• Den Mischer **11** in das Dampfrohr **10** einfügen.

• Das Dampfrohr **10** und den Mischer **11** in die zu erwärmende

39

QUICK MILL

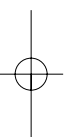



MOD. 0835 - 02835 - 03035

kalte Milch eintaucen.

- Den Dampfschalter **5** drücken. Wenn das Getränk die gewünschte Temperatur und den gewünschten Schaum erreicht hat, den Kaffeeschalter ausschalten.

Auf die gleiche Weise können andere Getränke erwärmt werden.

## 9. REINIGUNG, REPARATUR UND WARTUNG



Vor der Reinigung, Reparatur oder Wartung der Kaffeemaschine muss der Stecker von der Steckdose abgezogen und gewartet werden, bis das Gerät abgekühlt ist.

### 9.1 REPARATUR UND WARTUNG

Das Gerät nicht öffnen. Wenden Sie sich bei Defekten, die mit Reparaturen oder Wartungsmaßnahmen verbunden sind, ausschließlich an einen von QUICK MILL autorisierten Technischen Kundendienst.

Bei unsachgemäßen Eingriffen übernimmt die Herstellerfirma keine Haftung.

40

QUICK MILL

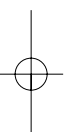

### 9.2 REINIGUNG

Das Wasser enthält immer einen Kalkanteil, der sich in den Geräteleitungen ablagert. Wenn es zu einer Verringerung der ausgegebenen Wassermenge kommt, muss das Gerät alle 3-4 Monate entkalkt werden.

 Verwenden Sie Entkalkungsprodukte für Kaffeemaschinen, die nicht toxisch und im Handel erhältlich sind. Beachten Sie die Anweisungen der Herstellerfirma auf der Produktpackung.

### 10. LAGERUNG UND ENTSORGUNG

Wird die Kaffeemaschine für längere Zeit nicht verwendet, den Stecker abziehen, vor atmosphärischen Einflüssen (Staub, Schmutz usw.) schützen und an einem sicheren, für Kinder unzugänglichen Ort aufbewahren.

Wenn die Kaffeemaschine nicht mehr verwendet werden soll, empfehle es sich, sie unbrauchbar zu machen, indem der Stecker von der Steckdose abgezogen und das Versorgungskabel durchgeschnitten wird.

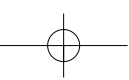

MOD. 0835 - 02835 - 03035

**D****11. EVENTUELLE STÖRUNGEN**

| <b>Störung</b>                            | <b>Art der Störung</b>  | <b>Behebung</b>  |
|---|---|--|
| Gerät funktioniert nicht (Einschalten)    | Elektrisch<br>Elektrisch  | Gerät an das Stromnetz anschließen.<br>Sicherungen kontrollieren.  |
| Es wird wenig oder kein Kaffee ausgegeben | Hydraulisch<br>Hydraulisch<br>Hydraulisch<br>Hydraulisch<br>Hydraulisch<br>Hydraulisch<br>Hydraulisch | Wassertank füllen.<br>Gerät entkalken.<br>Antikalkfilter austauschen.<br>Filter reinigen.<br>Dampfrohr im Inneren korrekt positionieren.<br>Kaffeemenge im Filterhalter verringern.<br>Zu feine Mahlung. |
| Es wird zu viel Kaffee ausgegeben         | Hydraulisch<br>Hydraulisch<br>Hydraulisch   | Kaffeemenge im Filterhalter erhöhen.<br>Zu grobe Mahlung.<br>Kaffee-Dosiervorrichtung verringern.  |
| Kaffeeverlust am Ausgabesystem            | Hydraulisch<br>Hydraulisch<br>Hydraulisch<br>Hydraulisch  | Filterhalter korrekt einsetzen.<br>Filterhalterrand reinigen.<br>Filterhalterdichtung abgenutzt, austauschen.<br>Kaffeemenge im Filterhalter verringern.   |
| Kalter Kaffee in der Tasse                | Elektrisch<br>Hydraulisch   | Warten, bis die Kontrollleuchte erlischt.<br>Den Filterhalter zum Vorwärmen einsetzen.   |
| Pumpe arbeitet laut                       | Hydraulisch<br>Hydraulisch<br>Hydraulisch   | Wassertank füllen<br>Antikalkfilter austauschen.<br>Überprüfen, ob die Absaugleitung verstopft ist.  |

41

**QUICK MILL**



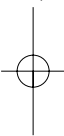

MOD. 0835 - 02835 - 03035

**NOTE**

---

---

---

---

---

**NOTE**

---

---

---

---

---

**NOTE**

---

---

---

---

---

**NOTE**

---

---

---

---

---

**QUICK MILL**

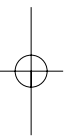

## WARRENTY CONDITIONS

- 1 - The apparatus is warranted for a period of 12 months after date of purchase that must be supported from a fiscal document issued by the authorized retailer. The "Warranty Certificate" must state identifying characteristics of the product and retained with the fiscal document.
- 2 - The warranty applies only to faults caused by defective components due to faulty manufacturer workmanship. These components will be repaired and replaced free of charge.
- 3 - For irreparable faults or continually same faults, unobviously recognized by QUICK MILL srl, the apparatus itself will be replaced. The warranty on the new apparatus will be valid till the primary contract is expired.
- 4 - The warranty does not cover failures caused by neglect, misuse (use contrary to operating instructions), incorrect installation or maintenance, repair by an unauthorized "customer technical Service", accidental damage transport or otherwise. The warranty does not cover any service required for installation connection to the power supply system and any maintenance stated in the "Instructions Booklet".
- 5 - The warranty does not apply to any improper use of the apparatus, especially in not domestic use.
- 6 - QUICK MILL srl shall be under no liability for any damage directly or indirectly caused to people, things and animals due to non-observance instructions given in the "Instructions Booklet", above all any warning concerning installation, use and maintenance of the apparatus.
- 7 - "Contribution for travelling expenses to purchaser's door" according to the force in force at the time of service are to pay when apparatus requires service at purchaser's. Risk and transport charges in case of direct dispatch to "authorized customer technical Service" are at user's charge.
- 8 - This warranty is given under the Italian law and is valid only in Italy/in the other countries terms and conditions can be different according to the local law anyway our international agreement include the transfer of the responsibility for warranty by the importers or dealers in the specific country. We suggest the customer to verify that the warranty issue from the retailer are according to the local law.

## CONDITIONS DE GARANTIE

- 1 - Le produit est sous garantie pour la période de 12 mois à partir de la date d'achat. Sur le certificat de Garantie il faut que soient indiquées la date de livraison, le modèle du produit et l'adresse du revendeur. Afin qu'il soit valable le certificat de Garantie il doit être présenté avec la facture ou un document fiscale qui certifie l'achat.
- 2 - La Garantie assure la substitution et le dépannage gratuit de tous le composants défectueux à l'origine pour défauts de fabrication.
- 3 - En cas de panne irréparable ou de multiples pannes de la même origine, on pourra (selon la décision sans appel des Ets QUICK MILL srl) à remplacer le produit, il est bien entendu que dans ce cas la garantie du nouveau produit va couvrir la performance originale.
- 4 - La Garantie n'est pas valable pour les pièces défectueuses à la suite de négligence ou de mauvaise dans l'utilisation (non-déplacements des instructions pour le fonctionnement de l'appareil), pour mauvaises installation ou entretien, pour entretiens exécutés par du personnel non autorisé, pour dommages de transport, pour une différente utilisation du produit, en tout cas pour de circonstances qui ne peuvent remonter à défauts de fabrication.
- 5 - La "garantie" n'est pas valable pour une utilisation imprévue du produit et en particulier pour une utilisation non-ménagère.
- 6 - QUICK MILL srl décline toute responsabilité pour dommages à personnes, choses ou animaux à la suite de l'insécurité de tous les renseignements et prescriptions indiquées sur le "Livret d'Instruction" en particulier pour ce qui concerne l'installation, le branchement, l'utilisation et l'entretien du produit.
- 7 - Pour éventuels dépannages à domicile l'utilisateur a est obligé à correspondre la contribution de frais de déplacement à domicile en vigueur à la date du service. Les risques et les frais de transport du produit concernent les dépannages chez les "Centres de Service technique" conseillés par QUICK MILL srl sont toujours tout à charge de l'utilisateur.
- 8 - La présente "Garantie" est valable uniquement en Italie. Pour l'étranger la "Garantie" est assurée directement par l'importateur ou le distributeur selon la législation du pays. On conseille de vérifier les conditions de la "Garantie" et du service dépannage assurés.

## GARANTIEBEDINGUNGEN

1. Auf das Gerät wird eine Garantie von einem Jahr ab Kaufdatum gewährt. Der steuerpflichtige Rechnungsbetrag muß dem Namen des autorisierten Verkäufers sowie des Verkaufsums und die vollständigen Produktbezeichnung, insbesondere die Seriennummer (S/N) enthalten. Bei einem Eingriff durch technisches Personal müssen dies Garantiezeitfakt und der steuerpflichtige Rechnungsbetrag vorgelesen werden, um den gültigen Garantieanspruch zu bestätigen.
2. Als Garantieleistung versteht man den kostenlosen Austausch oder die Reparatur der defekten Einzelteile, die sich als Fabrikationsdefekte erweisen haben.
3. In einem Fall von unreparierbaren Defekt oder bei einem wiederholten Defekt gleicher Störungsursache, wird – nach Überprüfung und Feststellung des Sachverhaltes durch den Hersteller – das Gerät ausgetauscht. Die Garantie für das Neugerät ist dann gültig bis zum Ablauf der ursprünglichen Garantie ab Kaufdatum.
4. Nicht durch die Garantie gedeckt sind alle Fälle, die wegen nachlässiger Handhabung, Nichtbeachtung der Betriebsweisung für das Gerät, falsche Installation oder Instandhaltung, Instandhaltung durch nicht autorisiertes Personal oder Transportrisiken defekt werden sowie alle Umstände, die nicht als Fabrikationsdefekte anerkannt werden können. Von der Garantie ausgeschlossen sind Eingriffe, die die Installation und den Anschluß an Versorgungsleitungen sowie die Instandhaltungen, die in der Gebrauchsanweisung angegeben sind, betreffen.
5. die Garantie ist außerdem ausgeschlossen in allen Fällen von nicht häuslichen Gebrauch.
6. Die Herstellerfirma lehnt jede Verantwortung für eventuelle Schäden, die direkt oder indirekt an Menschen, Sachen oder Haustieren durch Nichtbeachtung der Gebrauchsanweisung entstehen können, ab, insbesondere bei Nichtbeachtung der Hinweise die die Installation, den Gebrauch und die Instandhaltung des Gerätes betreffen.
7. Wenn ausdrücklich ein Hausbesuch gewünscht ist, sind die erhöhten Fahrt- und Arbeitszeitkosten vom Auftraggeber zu tragen, falls Gerät bei einem technischen Kundendienst, der von der Herstellerfirma angegeben wird, repariert werden sollte, liegt das Transportrisiko bei Direktversand beim Empfänger. Wird das Gerät durch den Kundendienst beim Auftraggeber abgeholt liegt das Transportrisiko bei der Kundendienstfirma. Die Transport- und Frachtkosten gehen in jedem Fall zu Lasten des Benutzers.
8. Diese eingeschränkte Garantie bezieht sich auf nationales Recht und ist nur in Italien gültig. Beseitend auf lokalen Recht können in anderen Ländern Bedingungen und Fristen abweichen. Dennoch tritt der Importeur oder Weiterverkäufer in dem betreffenden Land für die Garantie ein. Wir raten daher dem Verbraucher sich vom Händler die örtlich gültigen Fristen und Bedingungen für Garantieleistungen schriftlich bestätigen zu lassen.



### CONDIZIONI DI GARANZIA

- 1 - Il prodotto è garantito per un periodo di 12 mesi dalla data di acquisto comprovata dallo scontrino fiscale rilasciato dal rivenditore autorizzato **QUICK MILL** srl. Il Certificato di Garanzia dovrà essere conservato unitamente allo scontrino fiscale o un documento valido agli effetti fiscali ed è valido a condizione che vengano riportati gli estremi identificativi del prodotto, il nominativo del venditore e la data della cessione.
- 2 - La Garanzia comprende la sostituzione e la riparazione gratuita dei componenti difettosi all'origine per vizi di fabbricazione.
- 3 - In caso di guasto irreparabile o di ripetuto guasto della stessa origine, si provvederà ad insindacabile giudizio della ditta **QUICK MILL** srl alla sostituzione del prodotto. Resta inteso che la Garanzia sul nuovo prodotto terminerà alla scadenza del contratto originario.
- 4 - La Garanzia non sarà valida per i componenti che dovessero risultare difettosi a causa di negligenza o trascuratezza nell'uso (mancata osservanza delle istruzioni per il funzionamento del prodotto), di errata installazione o manutenzione, di manutenzioni operate da persone non autorizzate, di danni di trasporto, di utilizzo diverso per il quale è stato progettato il prodotto, ovvero di circostanze che, comunque, non possano addebitarsi a difetti di fabbricazione. Sono esclusi dalla Garanzia gli interventi inerenti l'installazione e l'allacciamento agli impianti di alimentazione, nonché le manutenzioni citate del "libretto di istruzioni".
- 5 - La Garanzia è esclusa in caso di uso improprio del prodotto ed in particolare di uso non domestico.
- 6 - La **QUICK MILL** srl dedica ogni responsabilità per eventuali danni che possono, direttamente o indirettamente, derivare a persone, cose ed animali in conseguenza della mancata osservanza di tutte le precisazioni indicate nell'apposito "Libretto di Istruzioni" e concernenti, specialmente, le avvertenze in tema di installazione, uso e manutenzione del prodotto.
- 7 - Per gli interventi a domicilio, l'utente è obbligato a corrispondere il "contributo per spese di trasferimento a domicilio" in vigore alla data dell'intervento. I rischi e le spese di trasporto del prodotto relative agli interventi presso i Centri di Assistenza Tecnica indicati dalla **QUICK MILL** srl sono sempre a completo carico dell'utente.
- 8 - La presente Garanzia è valida esclusivamente in Italia. Per gli altri paesi i termini e le condizioni possono variare in base alla legislazione locale e comunque l'onere della Garanzia è assunto dall'organizzazione importatrice o distributrice della specifica nazione. Si invita il Cliente a verificare i termini, le condizioni della Garanzia e servizio di assistenza post vendita garantiti.

#### IL PRESENTE CERTIFICATO DI GARANZIA È DEBITAMENTE CONVALIDATO SOLO CON SCONTRINO FISCALE E COME SPECIFICATO COL PUNTO 1

#### NON DEVE ESSERE SPEDITO A QUICK MILL

#### NON DEVE ESSERE STACCATO DAL MANUALE E DEVE ESSERE CONSERVATO DAL CLIENTE ED ESIBITO ALL'ATTO DELLA RICHIESTA DI ASSISTENZA.

### SPAZIO PER CONVALIDA E/O SCONTRINO FISCALE

Data di acquisto \_\_\_\_\_ Timbro del Rivenditore

Apparecchio tipo \_\_\_\_\_

**QUICK MILL** si riserva il diritto di apportare tutte le modifiche ritenute necessarie.

**QUICK MILL s.r.l.**  
20030 SENAGO (MI)  
Via Stetti Uniti d'America, 6/8  
Tel. +39 02 9986106  
Fax +39 02 99010947  
Web: www.quickmill.it  
E-mail: quick@quickmill.it



- **Macchina per caffè**      **Istruzioni d'uso**
- **Coffee machine**      **Operating instructions**
- **Machine à café**      **Instructions pour l'utilisation**
- **Kaffee-Maschine**      **Bedienungsanleitung**



**Mod. 0835**



**Mod. 02835**



**Mod. 03035**

