

SIEMENS



Kühl- und Gefrierkombination

Réfrigérateur / Congélateur combiné

Combinazione frigorifero / congelatore

Koel-/diepvriescombinatie

KG..N..

siemens-home.bsh-group.com/welcome

de	Gebrauchsanleitung	2
en	User manual	27
fr	Notice d'utilisation	52
it	Istruzioni per l'uso	82
nl	Gebruiksaanwijzing	109

Register
your
product
online

de Inhaltsverzeichnis

 Sicherheitshinweise	3	 Home Connect	13
Zu dieser Anleitung	3	Home Connect einrichten	14
Explosionsgefahr	3	Update der Home Connect Software installieren	17
Stromschlaggefahr	3	Hinweis zum Datenschutz	17
Verbrennungsgefahr durch Kälte	4	Konformitätserklärung	18
Verletzungsgefahr	4	 Kühlfach	18
Gefahren durch Kältemittel	4	Beim Einlagern beachten	18
Vermeidung von Risiken für Kinder und gefährdete Personen	5	Kältezonen im Kühlfach beachten	18
Sachschäden	5	Gemüsebehälter mit Feuchtigkeitsregler	19
Gewicht	5	Kaltlagerfach	19
 Bestimmungsgemäßer Gebrauch	6	 Gefrierfach	19
 Umweltschutz	6	Maximales Gefriervermögen	20
Verpackung	6	Gefriervolumen vollständig nutzen	20
Altgerät	6	Tiefkühlkost einkaufen	20
 Aufstellen und Anschließen	6	Beim Einordnen beachten	20
Lieferumfang	6	Frische Lebensmittel einfrieren	20
Technische Daten	7	Gefriergut auftauen	22
Gerät aufstellen	7	 Abtauen	22
Energie sparen	7	 Reinigen	22
Vor dem ersten Gebrauch	8	Ausstattung reinigen	22
Elektrischer Anschluss	8	 Gerüche	23
 Gerät kennenlernen	9	 Beleuchtung	23
Gerät	9	 Geräusche	23
Bedienelemente	10	Normale Geräusche	23
Ausstattung	10	Geräusche vermeiden	23
 Gerät bedienen	11	 Störungen, was tun?	24
Gerät einschalten	11	 Kundendienst	26
Gerät ausschalten und stilllegen	11	Reparaturauftrag und Beratung bei Störungen	26
Temperatur einstellen	12	Garantie	26
Super-Kühlen	12	 Alarm	13
Super-Gefrieren	12	Türalarm	13
 Alarm	13	Temperaturalarm	13
Türalarm	13		
Temperaturalarm	13		

Sicherheitshinweise

Dieses Gerät entspricht den einschlägigen Sicherheitsbestimmungen für Elektrogeräte und ist funktentstört.

Der Kältekreislauf ist auf Dichtheit geprüft.

Zu dieser Anleitung

- Lesen und befolgen Sie die Gebrauchs- und Montageanleitung. Sie enthalten wichtige Informationen über Aufstellen, Gebrauch und Wartung des Geräts.
- Der Hersteller haftet nicht, wenn Sie die Hinweise und Warnungen der Gebrauchs- und Montageanleitung missachten.
- Bewahren Sie alle Unterlagen für späteren Gebrauch und für nachfolgende Besitzer auf.

Explosionsgefahr

- Nie elektrische Geräte innerhalb des Geräts verwenden (z. B. Heizgeräte oder elektrische Eisbereiter).
- Keine Produkte mit brennbaren Treibgasen (z. B. Spraydosen) und keine explosiven Stoffe im Gerät lagern.
- Hochprozentigen Alkohol nur dicht verschlossen und stehend lagern.

Stromschlaggefahr

Unsachgemäße Installationen und Reparaturen können den Benutzer erheblich gefährden.

- Bei beschädigter Netzanschlussleitung: Gerät sofort vom Netz trennen.
- Keine Mehrfachsteckdosen, Verlängerungskabel oder Adapter verwenden.
- Gerät nur vom Hersteller, Kundendienst oder einer ähnlich qualifizierten Person reparieren lassen.
- Nur Originalteile des Herstellers verwenden. Bei diesen Teilen gewährleistet der Hersteller, dass sie die Sicherheitsanforderungen erfüllen.

Verbrennungsgefahr durch Kälte

- Nie Gefriergut sofort – nachdem es aus dem Gefrierfach genommen wurde – in den Mund nehmen.
- Längeren Kontakt der Haut mit Gefriergut, Eis und den Rohren im Gefrierfach vermeiden.

Verletzungsgefahr

Behälter mit kohlenensäurehaltigen Getränken können platzen.
Keine Behälter mit kohlenensäurehaltigen Getränken im Gefrierfach lagern.

Gefahren durch Kältemittel

In den Rohren des Kältekreislaufs fließt in geringer Menge ein umweltfreundliches, aber brennbares, Kältemittel (R600a). Es schädigt nicht die Ozonschicht und erhöht nicht den Treibhauseffekt. Wenn das Kältemittel austritt, kann es die Augen verletzen oder sich entzünden.

- Rohre nicht beschädigen.

Bei Beschädigung der Rohre:

- Feuer und Zündquellen vom Gerät fernhalten.
- Raum lüften.
- Gerät ausschalten und Netzstecker ziehen.
- Kundendienst rufen.

Vermeidung von Risiken für Kinder und gefährdete Personen

Gefährdet sind:

- Kinder,
- Personen, die körperlich, psychisch oder in ihrer Wahrnehmung eingeschränkt sind,
- Personen, die nicht genügend Wissen über die sichere Bedienung des Geräts haben.

Maßnahmen:

- Sicherstellen, dass Kinder und gefährdete Personen die Gefahren verstanden haben.
- Eine für die Sicherheit verantwortliche Person muss Kinder und gefährdete Personen am Gerät beaufsichtigen oder anleiten.
- Nur Kinder ab 8 Jahren das Gerät benutzen lassen.
- Bei Reinigung und Wartung Kinder beaufsichtigen.
- Niemals Kinder mit dem Gerät spielen lassen.

Erstickungsgefahr

- Bei Gerät mit Türschloss: Schlüssel außer Reichweite von Kindern aufbewahren.
- Verpackung und deren Teile nicht Kindern überlassen.

Sachschäden

Um Sachschäden zu vermeiden:

- Nicht auf Sockel, Auszüge oder Türen treten oder darauf abstützen.
- Kunststoffteile und Türdichtungen öl- und fettfrei halten.
- Am Stecker ziehen – nicht am Anschlusskabel.

Gewicht

Beachten Sie beim Aufstellen und Transport des Gerätes, dass es sehr schwer sein kann.
→ *"Aufstellort" auf Seite 7*



Bestimmungsgemäßer Gebrauch

Verwenden Sie dieses Gerät

- nur zum Kühlen und Gefrieren von Lebensmitteln und zur Eisbereitung.
- nur im Privathaushalt und im häuslichen Umfeld.
- nur gemäß dieser Gebrauchsanleitung.

Dieses Gerät ist für eine Nutzung bis zu einer Höhe von maximal 2000 Metern über dem Meeresspiegel bestimmt.



Umweltschutz

Verpackung

Alle Materialien sind umweltverträglich und wieder verwertbar:

- Entsorgen Sie die Verpackung umweltgerecht.
- Informieren Sie sich über Entsorgungswege bei Ihrem Fachhändler oder bei der öffentlichen Verwaltung.

Altgerät

Durch umweltgerechte Entsorgung können wertvolle Rohstoffe wiedergewonnen werden.



Warnung

Kinder können sich im Gerät einschließen und ersticken!

- Um Kindern das Hineinklettern zu erschweren, Ablagen und Behälter nicht aus dem Gerät nehmen.
- Kinder vom ausgedienten Gerät fernhalten.

Achtung! Kältemittel und schädliche Gase können austreten.

Rohre des Kältemittel-Kreislaufs und Isolierung nicht beschädigen.

1. Netzstecker ziehen.
2. Netzanschlussleitung durchtrennen.
3. Gerät fachgerecht entsorgen lassen.



Dieses Gerät ist entsprechend der europäischen Richtlinie 2012/19/EU über Elektro- und Elektronikaltgeräte (waste electrical and electronic equipment - WEEE) gekennzeichnet.

Die Richtlinie gibt den Rahmen für eine EU-weit gültige Rücknahme und Verwertung der Altgeräte vor.



Aufstellen und Anschließen

Lieferumfang

Prüfen Sie nach dem Auspacken alle Teile auf eventuelle Transportschäden.

Wenden Sie sich bei Beanstandungen an den Händler, bei dem Sie das Gerät erworben haben oder an unseren Kundendienst.

→ "Kundendienst" auf Seite 26

Die Lieferung besteht aus folgenden Teilen:

- Standgerät
- Ausstattung (modellabhängig)
- Gebrauchsanleitung
- Kundendienstheft
- Garantiebeilage
- Informationen zu Energieverbrauch und Geräuschen

Technische Daten

Kältemittel, Nutzinhalt und weitere technische Angaben finden Sie auf dem Typenschild.

→ "Gerät kennenlernen" auf Seite 9

Gerät aufstellen

Aufstellort

Je mehr Kältemittel in einem Gerät ist, desto größer muss der Raum sein, in dem das Gerät steht. In zu kleinen Räumen kann bei einem Leck ein brennbares Gas-Luft-Gemisch entstehen.

Pro 8 g Kältemittel muss der Raum mindestens 1 m³ groß sein. Die Menge des Kältemittels Ihres Geräts steht auf dem Typenschild im Inneren des Geräts.

→ "Gerät kennenlernen" auf Seite 9

Das Gewicht des Gerätes kann je nach Modell bis zu 81 kg betragen.

Energie sparen

Wenn Sie die folgenden Hinweise befolgen, verbraucht Ihr Gerät weniger Strom.

Hinweis: Die Anordnung der Ausstattungsteile hat keinen Einfluss auf den Energieverbrauch des Geräts.

Zulässige Raumtemperatur

Die zulässige Raumtemperatur hängt von der Klimaklasse des Geräts ab.

Angaben zur Klimaklasse finden Sie auf dem Typenschild.

→ "Gerät kennenlernen" auf Seite 9

Klimaklasse	Zulässige Raumtemperatur
SN	+10 °C ... 32 °C
N	+16 °C ... 32 °C
ST	+16 °C ... 38 °C
T	+16 °C ... 43 °C

Das Gerät ist innerhalb der zulässigen Raumtemperatur voll funktionsfähig.

Wird ein Gerät der Klimaklasse SN bei kälteren Raumtemperaturen betrieben, können Beschädigungen am Gerät bis zu einer Raumtemperatur von +5 °C ausgeschlossen werden.

Gerät aufstellen

Gerät vor direkter Sonneneinstrahlung schützen.

Gerät mit möglichst großem Abstand zu Heizkörpern, Herd und anderen Wärmequellen aufstellen:

3 cm zu Elektro- oder Gasherden

30 cm zu Öl- oder Kohleherden

Hinweis: Wenn das nicht möglich ist eine Isolierplatte zwischen Gerät und Wärmequelle anbringen.

Aufstellort mit einer Raumtemperatur von ca. 20 °C wählen.

Das Gerät muss bei niedrigeren Umgebungstemperaturen seltener kühlen und verbraucht dadurch weniger Strom.

Gerät aufstellen

Falls vorhanden:
Wandabstandshalter montieren, um die ausgewiesene Energieaufnahme des Gerätes zu erreichen (siehe Montageanleitung). Ein reduzierter Wandabstand schränkt das Gerät in seiner Funktion nicht ein. Die Energieaufnahme kann sich geringfügig erhöhen.

Achtung!
Verbrennungsgefahr!

Einzelne Teile des Geräts werden bei Betrieb heiß. Eine Berührung dieser Teile kann zu Verbrennungen führen.

Nicht Lüftungsöffnungen abdecken oder zustellen.
→ Bild **3**

Raum täglich lüften.

Die Luft an der Rückwand des Geräts erwärmt sich nicht so stark. Das Gerät verbraucht weniger Strom, wenn die warme Luft abziehen kann.

Gerät nutzen

Gerätetür nur kurz öffnen.

Gekaufte Lebensmittel in einer Kühltasche transportieren und schnell ins Gerät legen.

Warme Lebensmittel und Getränke erst abkühlen lassen, dann in ins Gerät stellen.

Gefriergut zum Auftauen ins Kühlfach legen, um die Kälte des Gefrierguts zu nutzen.

Zwischen den Lebensmitteln und zu der Rückwand immer etwas Platz lassen.

Lebensmittel luftdicht verpacken.

Geräterückseite einmal jährlich absaugen.

Nicht Lüftungsöffnungen abdecken oder zustellen.

Die Luft im Gerät erwärmt sich nicht so stark. Das Gerät muss seltener kühlen und verbraucht dadurch weniger Strom.

Die Luft kann zirkulieren und die Luftfeuchtigkeit bleibt konstant. Das Gerät muss seltener kühlen und verbraucht dadurch weniger Strom.

Die Luft an der Rückwand des Geräts erwärmt sich nicht so stark. Das Gerät verbraucht weniger Strom, wenn die warme Luft abziehen kann.

Vor dem ersten Gebrauch

1. Infomaterial entnehmen und Klebestreifen sowie Schutzfolie entfernen.
2. Gerät reinigen.
→ "Reinigen" auf Seite 22

Elektrischer Anschluss

Achtung!

Das Gerät nicht an elektronische Energiesparstecker anschließen.

Hinweis: Sie können das Gerät an netzgeführte und an sinusgeführte Wechselrichter anschließen. Netzgeführte Wechselrichter werden bei Photovoltaikanlagen mit direktem Anschluss an das öffentliche Stromnetz verwendet. Bei Insellösungen müssen Sie sinusgeführte Wechselrichter verwenden. Insellösungen, z. B. auf Schiffen oder Gebirgshütten, haben keinen direkten Anschluss an das öffentliche Stromnetz.

1. Nach dem Aufstellen des Geräts mit dem Anschluss mindestens 1 Stunde warten, um Schäden am Verdichter zu vermeiden.
2. Gerät über eine vorschriftsmäßig installierte Steckdose anschließen. Die Steckdose muss folgende Daten erfüllen:
Steckdose mit 220 V ... 240 V
Schutzleiter 50 Hz
Sicherung 10 A ... 16 A
Außerhalb Europas: Prüfen, ob die angegebene Stromart des Geräts mit den Werten Ihres Stromnetzes übereinstimmt. Die Angaben zum Gerät stehen auf dem Typenschild.
→ "Gerät kennenlernen" auf Seite 9
3. Gerät an eine Steckdose in der Nähe des Geräts anschließen. Die Steckdose muss auch nach dem Aufstellen des Geräts frei zugänglich sein.

⚠ Warnung

Stromschlaggefahr!

Falls die Länge der Netzanschlussleitung nicht ausreicht, verwenden Sie auf keinen Fall Mehrfachsteckdosen oder Verlängerungskabel. Kontaktieren Sie stattdessen den Kundendienst für Alternativen.

Gerät kennenlernen

Klappen Sie die letzte Seite mit den Abbildungen aus. Abweichungen zwischen Gerät und Abbildungen sind je nach Ausstattung möglich.

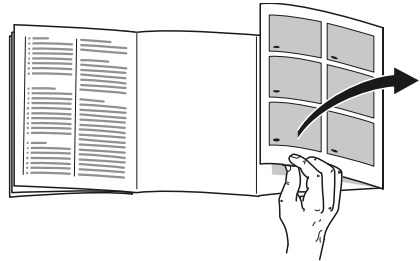

Gerät

→ Bild **1**

* Nicht bei allen Modellen.

<input type="checkbox"/> A	Kühlfach
<input type="checkbox"/> B	Gefrierfach
<input type="checkbox"/> 1 - <input type="checkbox"/> 9	Bedienelemente
<input type="checkbox"/> 10	Hauptschalter Ein/Aus
<input type="checkbox"/> 11	Beleuchtung
<input type="checkbox"/> 12	Ablage
<input type="checkbox"/> 13	Kamera
<input type="checkbox"/> 14	Ventilationsöffnung (Kühlfach)
<input type="checkbox"/> 15	Kaltlagerfach
<input type="checkbox"/> 16	Gemüsebehälter mit Feuchtigkeitsregler
<input type="checkbox"/> 17	Typenschild
<input type="checkbox"/> 18	Gefriergutbehälter
<input type="checkbox"/> 19	Gefrierkalender
<input type="checkbox"/> 20	Schraubfüße
<input type="checkbox"/> 21*	Butter- und Käsefach
<input type="checkbox"/> 22	Ablage für große Flaschen

de Gerät kennenlernen

Bedienelemente

→ Bild **2**

- 1** Taste Auswahl  Kühlfach
Ermöglicht die Einstellung des Kühlfachs.
- 2** Anzeige Temperatur Kühlfach
Zeigt die eingestellte Temperatur in °C an.
- 3** Taste **“super”** Kühlfach
Schaltet Super-Kühlen ein oder aus.
- 4** Taste Auswahl  Gefrierfach
Ermöglicht die Einstellung des Gefrierfachs.
- 5** Anzeige Temperatur Gefrierfach
Zeigt die eingestellte Temperatur in °C an.
- 6** Taste **“super”** Gefrierfach
Schaltet Super-Gefrieren ein oder aus.
- 7** Taste **“alarm”**
Schaltet den Warnton ab.
- 8** Taste **- +**
Stellt die Temperatur ein.
- 9** Anzeige Wi-Fi Verbindung
Leuchtet, wenn das Gerät mit dem Heimnetzwerk verbunden ist.

Ausstattung

(nicht bei allen Modellen)

Kamera

→ Bild **1**/**13**

Die Kameras machen bei jeder Türschließung ein Foto des Innenraums und der Türablagen. Mit Home Connect können Sie die Fotos mit einem mobilen Endgerät abrufen.

Hinweis: Verschwommene Bilder sind ein Zeichen dafür, dass die Tür zu schnell geschlossen wurde. Um eine ausreichende Bildqualität zu gewährleisten, Tür langsam schließen!

Ablage

→ Bild **8**

Sie können die Ablage variieren:

- Ablage herausziehen und herausnehmen.

Variable Ablage

→ Bild **5**

Sie können hier Lebensmittel und Flaschen einlagern:

- Ablage nach vorne ziehen, absenken und nach hinten drücken.

Behälter

→ Bild **4**

Sie können den Behälter herausnehmen:

- Behälter bis zum Anschlag herausziehen, vorne anheben und herausnehmen.

Absteller

→ Bild **9**

Sie können den Absteller herausnehmen:

- Absteller nach oben anheben und herausnehmen.

Flaschenhalter

→ Bild **10**

Wenn Sie die Tür öffnen und schließen:

- Der Flaschenhalter verhindert, dass Flaschen kippen.

Gefrierkalender

→ Bild **1**/**19**

Der Gefrierkalender gibt die maximale Lagerdauer in Monaten bei einer durchgehenden Temperatur von – 18 °C an.

Eisschale

Sie können Eiswürfel bereiten:

1. Eisschale zu 3/4 mit Wasser füllen und in das Gefrierfach stellen.
Hinweis: Festgefrorene Eisschale nur mit stumpfem Gegenstand lösen (z. B. Löffelstiel).
2. Zum Lösen der Eiswürfel Eisschale kurz unter fließendes Wasser halten oder leicht verwinden.

Kälteakku

Bei einem Stromausfall oder einer Störung:

- Der Kälteakku verzögert die Erwärmung des eingelagerten Gefrierguts.

Hinweis: Die Lagerdauer ist am längsten, wenn Sie den Kälteakku im obersten Fach auf die Lebensmittel legen.

Sie können den Kälteakku zum vorübergehenden Kühlhalten von Lebensmitteln, z. B. in einer Kühltasche, herausnehmen.



Gerät bedienen

Gerät einschalten

1. Taste **[10]** drücken.
Das Gerät beginnt zu kühlen. Warnton, blinkende Temperaturanzeige des Gefrierfachs und leuchtende Taste **“alarm”** zeigen an, dass das Gefrierfach noch zu warm ist.
2. Taste **“alarm”** drücken.
Der Warnton schaltet ab.
3. Die gewünschte Temperatur einstellen.
→ *“Temperatur einstellen” auf Seite 12*

Hinweise zum Betrieb

- Nach dem Einschalten kann es mehrere Stunden dauern, bis die eingestellten Temperaturen erreicht sind. Vor Erreichen der gewählten Temperatur keine Lebensmittel einlegen.
- Durch das vollautomatische NoFrost-System bleibt das Gefrierfach eisfrei. Abtauen ist nicht notwendig.
- Die Stirnseiten des Gehäuses werden teilweise leicht beheizt. Dies verhindert Schwitzwasserbildung im Bereich der Türdichtung.
- Wenn sich die Gefrierfach-Tür nach dem Schließen nicht sofort wieder öffnen lässt: einen Moment warten, bis sich der entstandene Unterdruck ausgeglichen hat.

Gerät ausschalten und stilllegen

Gerät ausschalten

- Taste **[10]** drücken.
Das Gerät kühlt nicht mehr.

Gerät stilllegen

Wenn Sie das Gerät längere Zeit nicht benutzen:

1. Taste **[10]** drücken.
Das Gerät kühlt nicht mehr.
2. Netzstecker ziehen oder Sicherung ausschalten.
3. Gerät reinigen.
4. Gerät offen lassen.

de Gerät bedienen

Temperatur einstellen

Empfohlene Temperatur

Kühlfach: +4 °C
Gefrierfach: -18 °C

Kühlfach

1. Taste  drücken, um Einstellungen am Kühlfach vorzunehmen.
2. Taste **- +** so oft drücken, bis die Anzeige Kühlfach die gewünschte Temperatur zeigt.

Gefrierfach

1. Taste  drücken, um Einstellungen am Gefrierfach vorzunehmen.
2. Taste **- +** so oft drücken, bis die Anzeige Gefrierfach die gewünschte Temperatur zeigt.

Aufkleber OK

(nicht bei allen Modellen)

Mit dem Aufkleber **OK** können Sie prüfen, ob im Kühlfach die für Lebensmittel empfohlenen sicheren Temperaturbereiche +4 °C oder kälter erreicht sind.

Wenn der Aufkleber nicht **OK** zeigt, Temperatur schrittweise verringern.

Nach Inbetriebnahme des Geräts kann es bis zu 12 Stunden dauern, bis die eingestellte Temperatur erreicht ist.

Korrekte Einstellung



Super-Kühlen

Beim Super-Kühlen kühlt das Kühlfach so kalt wie möglich.

Super-Kühlen einschalten z. B.:

- vor dem Einlegen großer Mengen Lebensmittel
- zum Schnelkühlen von Getränken

Hinweis: Wenn Super-Kühlen eingeschaltet ist, kann es zu vermehrten Geräuschen kommen.

Nach ca. 6 Stunden schaltet das Gerät auf Normalbetrieb.

Super-Kühlen ein-/ausschalten:

- Taste **“super”** Kühlfach drücken. Wenn das Super-Kühlen eingeschaltet ist, leuchtet die Taste.

Super-Gefrieren

Beim Super-Gefrieren kühlt das Gefrierfach so kalt wie möglich.

Super-Gefrieren einschalten z. B.:

- um Lebensmittel schnell bis zum Kern durchzufrieren
- 4 ... 6 Stunden vor dem Einlegen einer Lebensmittelmenge ab 2 kg
- zur Ausnutzung des max. Gefriervermögens
→ *“Maximales Gefriervermögen” auf Seite 20*

Hinweis: Wenn Super-Gefrieren eingeschaltet ist, kann es zu vermehrten Geräuschen kommen.

Nach ca. 2 ½ Tagen schaltet das Gerät auf Normalbetrieb.

Super-Gefrieren ein-/ausschalten:

- Taste **“super”** Gefrierfach drücken. Wenn das Super-Gefrieren eingeschaltet ist, leuchtet die Taste.

Alarm

Türalarm

Wenn die Gerätetür längere Zeit offen steht, schaltet sich der Türalarm (Dauerton) ein.

- Tür schließen.
Der Warnton wird abgeschaltet.

Temperaturalarm

Wenn es im Gefrierfach zu warm wird, schaltet sich der Temperaturalarm (Intervallton, Anzeige Temperatur blinkt, Taste **“alarm”** leuchtet) ein.

Achtung! **Beim Auftauen können Bakterien entstehen und das Gefriergut kann verderben.**

An- oder aufgetautes Gefriergut nicht wieder einfrieren.

Erst nach dem Kochen oder Braten erneut einfrieren. Die maximale Lagerdauer nicht mehr voll nutzen.

Hinweis: Ohne Gefahr für das Gefriergut kann sich der Alarm in folgenden Fällen einschalten:

- Das Gerät wird in Betrieb genommen.
- Große Mengen frischer Lebensmittel werden eingelegt.
- Die Gefrierfach-Tür ist zu lange geöffnet.

Wärmste Temperatur anzeigen und Warnton ausschalten:

- Taste **“alarm”** drücken.
Die Anzeige zeigt kurz die wärmste Temperatur an, die im Gefrierfach geherrscht hat. Danach zeigt die Anzeige wieder die eingestellte Temperatur an.
Von diesem Zeitpunkt an wird die wärmste Temperatur neu ermittelt und gespeichert.

Hinweis: Die Taste **“alarm”** leuchtet, bis die eingestellte Temperatur wieder erreicht ist.

Home Connect

Dieses Gerät ist Wi-Fi-fähig und über ein mobiles Endgerät fernsteuerbar.

Hinweis: Wi-Fi ist eine eingetragene Marke der Wi-Fi Alliance.

Das Gerät funktioniert in folgenden Fällen wie ein Kühlgerät ohne Netzwerkanbindung und ist weiterhin über die Bedienelemente manuell bedienbar:

- Das Gerät ist nicht mit einem Heimnetzwerk verbunden.
- Im Land der Geräteaufstellung wird kein Home Connect Dienst angeboten. Eine Übersicht der Länder, in denen Home Connect angeboten wird, finden Sie unter www.home-connect.com.

Hinweis: Bitte beachten Sie die Sicherheitshinweise dieser Gebrauchsanleitung. Stellen Sie sicher, dass diese auch dann eingehalten werden, wenn Sie das Gerät über die Home Connect App bedienen und dabei nicht zu Hause sind.
→ *“Sicherheitshinweise” auf Seite 3*
Beachten Sie auch die Hinweise in der Home Connect App.

Home Connect einrichten

Hinweise

- Beachten Sie das Home Connect Beiblatt, das unter www.siemens-home.bsh-group.com bei den Anleitungen zum Download verfügbar ist. Hierzu geben Sie in das Suchfeld die E-Nummer Ihres Gerätes ein.
- Nach dem Einschalten des Gerätes mindestens zwei Minuten warten, bis die interne Geräteinitialisierung abgeschlossen ist. Erst dann Home Connect einrichten.
- Um Einstellungen mit Home Connect durchführen zu können, muss die Home Connect App auf Ihrem mobilen Endgerät installiert sein. Beachten Sie dazu die mitgelieferten Unterlagen von Home Connect. Folgen Sie den von der App vorgegebenen Schritten, um die Einstellungen vorzunehmen.
- Wenn das Gerät für längere Zeit nicht bedient wird, schließt sich das Home Connect Menü automatisch. Hinweise zum Öffnen des Home Connect Menüs finden Sie am Anfang der entsprechenden Kapitel.

Automatische Verbindung mit dem Heimnetzwerk (WLAN)

Wenn ein WLAN Router mit WPS Funktion verfügbar ist, kann das Kühlgerät automatisch mit dem Heimnetzwerk verbunden werden.

1. Taste **“alarm”** drücken. Anzeige Temperatur Kühlfach zeigt **Cn**.
2. Taste Auswahl Kühlfach drücken.
3. Taste **+** so oft drücken, bis Anzeige Temperatur Kühlfach **AC** anzeigt und Anzeige Temperatur Gefrierfach **OF** anzeigt.
4. Taste Auswahl Gefrierfach drücken.

5. Taste **+** drücken. Das Gerät ist bereit für die automatische Verbindung. Anzeige Wi-Fi Verbindung blinkt. Anzeige Temperatur Gefrierfach zeigt für 2 Minuten eine Animation. Solange die Animation angezeigt wird, ist das Gerät bereit für die automatische Verbindung.
6. Innerhalb der 2 Minuten die WPS Funktion am Heimnetzwerk-Router aktivieren (z. B. über WPS/WLAN Taste, Informationen dazu in den Unterlagen zum Router beachten). Bei erfolgreicher Verbindung zeigt Anzeige Temperatur Gefrierfach **On** und Anzeige Wi-Fi Verbindung leuchtet. Das Kühlgerät ist bereit zur Verbindung mit der App.

Hinweis: Wenn Anzeige Temperatur Gefrierfach **OF** zeigt, konnte keine Verbindung hergestellt werden.

1. Kontrollieren, ob sich das Kühlgerät innerhalb der Reichweite des Heimnetzwerkes (WLAN) befindet.
2. Den Vorgang wiederholen oder manuelle Verbindung durchführen.

Manuelle Verbindung mit dem Heimnetzlaufwerk (WLAN)

Wenn der vorhandene WLAN Router über keine WPS Funktion verfügt bzw. dies nicht bekannt ist, können Sie das Kühlgerät manuell mit dem Heimnetzwerk verbinden.

1. Taste **“alarm”** drücken. Anzeige Temperatur Kühlfach zeigt **Cn**.
2. Taste Auswahl Kühlfach drücken.
3. Taste **+** so oft drücken, bis Anzeige Temperatur Kühlfach **SA** anzeigt und Anzeige Temperatur Gefrierfach **OF** anzeigt.
4. Taste Auswahl Gefrierfach drücken.
5. Taste **+** drücken. Das Gerät ist bereit für die manuelle Verbindung.

Anzeige Wi-Fi Verbindung blinkt.
Anzeige Temperatur Gefrierfach zeigt eine Animation.

Solange die Animation angezeigt wird, ist das Gerät bereit für die manuelle Verbindung.

6. Das Kühlgerät hat nun ein eigenes WLAN Netzwerk mit dem Netzwerknamen "HomeConnect" eingerichtet.
Auf dieses Netzwerk können Sie nun mit dem mobilen Endgerät zugreifen.
7. Im Einstellungsmenü des mobilen Endgerätes die WLAN Einstellungen aufrufen.
8. Das mobile Endgerät mit dem WLAN Netzwerk "HomeConnect" verbinden.
Passwort: "HomeConnect"
Der Verbindungsaufbau kann bis zu 60 Sekunden dauern.
9. Nach erfolgreicher Verbindung die Home Connect App auf dem mobilen Endgerät öffnen.
Die App sucht nach dem Kühlgerät.
10. Sobald das Kühlgerät gefunden wurde, den Netzwerknamen ("SSID") und das Passwort ("Key") des eigenen Heimnetzwerks (WLAN) in die entsprechenden Felder eingeben.
11. Mit Schaltfläche **An Hausgeräte übertragen** bestätigen.
 - Bei erfolgreicher Verbindung zeigt Anzeige Temperatur Gefrierfach **On** und Anzeige Wi-Fi Verbindung leuchtet.
Sie können jetzt das Kühlgerät mit der App verbinden.
 - Wenn Anzeige Temperatur Gefrierfach **OF** zeigt, konnte keine Verbindung hergestellt werden.
Kontrollieren, ob sich das Kühlgerät innerhalb der Reichweite des Heimnetzwerkes (WLAN) befindet.
Den Vorgang wiederholen.

Kühlgerät mit Home Connect App verbinden

1. Taste "**alarm**" drücken.
Die Anzeige Temperatur Kühlfach zeigt **Cn**.
2. Taste Auswahl Kühlfach drücken.
3. Taste **+** so oft drücken, bis die Anzeige Temperatur Kühlfach **PA** anzeigt und die Anzeige Temperatur Gefrierfach **OF** anzeigt.
4. Taste Auswahl Gefrierfach drücken.
5. Taste **+** drücken, um das Gerät mit der App zu verbinden.
Die Anzeige Temperatur Gefrierfach zeigt eine Animation und die Anzeige Wi-Fi Verbindung leuchtet.
6. Die App öffnen und warten, bis das Kühlgerät angezeigt wird.
Mit **Hinzufügen** die Verbindung zwischen App und Kühlgerät bestätigen.
Wenn das Kühlgerät nicht automatisch angezeigt wird, in der App **Gerät hinzufügen** anklicken und den Anweisungen folgen.
Sobald Ihr Kühlgerät angezeigt wird, fügen Sie es mit **+** hinzu.
7. Den Anweisungen der App folgen, bis der Vorgang abgeschlossen ist.
Die Anzeige Temperatur Kühlfach zeigt **PA** und die Anzeige Temperatur Gefrierfach zeigt **On**.
Das Kühlgerät wurde mit der App verbunden.
Wenn die Verbindung fehlgeschlagen ist, prüfen, ob das mobile Endgerät mit dem Heimnetzwerk (WLAN) verbunden ist.
Anschließend den Verbindungsaufbau wiederholen.
Wenn in der Anzeige Temperatur Gefrierfach **Er** erscheint, die Home Connect Einstellungen zurücksetzen.
Hinweis: Beim Zurücksetzen werden alle Home Connect Einstellungen zurückgesetzt.

Signalstärke überprüfen

Die Signalstärke sollten Sie überprüfen, wenn die Verbindungsherstellung nicht funktioniert.

1. Taste **“alarm”** drücken.
Anzeige Temperatur Kühlfach zeigt **Cn**.
2. Taste Auswahl Kühlfach drücken.
3. Taste **+** so oft drücken, bis Anzeige Temperatur Kühlfach **SI** anzeigt. In Anzeige Temperatur Gefrierfach erscheint ein Wert zwischen 0 (kein Empfang) und 3 (voller Empfang). Die Signalstärke sollte mindestens 2 betragen. Ist die Signalstärke zu niedrig, kann die Verbindung unterbrochen werden.
 - Stellen Sie Router und Kühlgerät näher zusammen.
 - Stellen Sie sicher, dass die Verbindung nicht durch abschirmende Wände gestört wird.
 - Installieren Sie einen Repeater, um das Signal zu verstärken.

Kameras aktivieren

Wenn das Kühlgerät mit dem Heimnetzwerk (WLAN) und mit der Home Connect App verbunden ist, können Sie die Kameras aktivieren:

1. Taste **“alarm”** drücken.
Anzeige Temperatur Kühlfach zeigt **Cn**.
2. Taste Auswahl Kühlfach drücken.
3. Taste **+** so oft drücken, bis Anzeige Temperatur Kühlfach **CA** anzeigt und Anzeige Temperatur Gefrierfach **OF** anzeigt.
4. Taste Auswahl Gefrierfach drücken.
5. Taste **+** drücken.
Anzeige Temperatur Gefrierfach zeigt **On** und Anzeige Wi-Fi Verbindung leuchtet.
Die Kameras sind aktiviert.

Hinweise

- Wenn die Kameras aktiviert sind und mit der App häufig der Kühlgeräteinhalt abgefragt wird, kommt es zu einem erhöhten Datentransfer.
- Das Hochladen der Fotos dauert bis zu drei Minuten.
- Verschiedene externe Faktoren im Heimnetzwerk und Internet verursachen Übertragungsprobleme und das Verwerfen von Bildern. Dies hat keine Auswirkung auf grundsätzliche Gerätefunktionen.

Kameras deaktivieren:

1. Taste **“alarm”** drücken.
Anzeige Temperatur Kühlfach zeigt **Cn**.
2. Taste Auswahl Kühlfach drücken.
3. Taste **+** so oft drücken, bis Anzeige Temperatur Kühlfach **CA** anzeigt und Anzeige Temperatur Gefrierfach **On** anzeigt.
4. Taste Auswahl Gefrierfach drücken.
5. Taste **+** drücken.
Anzeige Temperatur Gefrierfach zeigt **OF**.
Die Kameras sind deaktiviert.

Home Connect Einstellungen zurücksetzen

Wenn es beim Versuch der Verbindungsherstellung zu einem Problem kommt oder Sie das Gerät in einem anderen Heimnetzwerk (WLAN) anmelden möchten, können die Home Connect Einstellungen zurückgesetzt werden:

1. Taste **“alarm”** drücken.
Anzeige Temperatur Kühlfach zeigt **Cn**.
2. Taste Auswahl Kühlfach drücken.
3. Taste **+** so oft drücken, bis Anzeige Temperatur Kühlfach **rE** anzeigt und Anzeige Temperatur Gefrierfach **OF** anzeigt.
4. Taste Auswahl Gefrierfach drücken.

5. Taste **+** drücken.
Anzeige Temperatur Gefrierfach zeigt für 15 Sekunden eine Animation.
Anschließend zeigt die Anzeige Temperatur Gefrierfach **OF**.
Anzeige Wi-Fi Verbindung leuchtet nicht.
Die Home Connect Einstellungen sind zurückgesetzt.
- Wenn die Installation nicht erfolgreich abgeschlossen wurde, zeigt Anzeige Temperatur Gefrierfach **Er**.
Update zu einem späteren Zeitpunkt erneut starten.
Wenn die Installation auch nach mehrfachem Versuchen nicht abgeschlossen werden konnte, Kundendienst benachrichtigen.

Update der Home Connect Software installieren

Das Kühlgerät prüft in regelmäßigen Abständen ob Updates zur Home Connect Software verfügbar sind.

Wenn ein Update verfügbar ist, zeigt Anzeige Temperatur Kühlfach **“UP”**.

Mit Druck auf eine beliebige Taste wird die Anzeige auf die eingestellte Temperatur zurückgesetzt.

Update installieren:

1. Taste **“alarm”** drücken.
Anzeige Temperatur Kühlfach zeigt **Cn**.
2. Taste Auswahl Kühlfach drücken.
3. Taste **+** so oft drücken, bis Anzeige Temperatur Kühlfach **UP** anzeigt und Anzeige Temperatur Gefrierfach **OF** anzeigt.
4. Taste Auswahl Gefrierfach drücken.
5. Taste **+** drücken.
Anzeige Temperatur Gefrierfach zeigt eine Animation.
Das Update wird installiert.
Während der Installation sind alle Tasten gesperrt.
 - Wenn die Installation erfolgreich abgeschlossen wurde, zeigt Anzeige Temperatur Gefrierfach **On**.

Hinweis zum Datenschutz

Mit der erstmaligen Verbindung Ihres Home Connect Geräts mit einem an das Internet angebotenen WLAN-Netzwerk übermittelt Ihr Gerät nachfolgende Kategorien von Daten an den Home Connect Server (Erstregistrierung):

- Eindeutige Gerätekennung (bestehend aus Geräteschlüsseln sowie der MAC Adresse des verbauten Wi-Fi Kommunikationsmoduls).
- Sicherheitszertifikat des Wi-Fi Kommunikationsmoduls (zur informationstechnischen Absicherung der Verbindung).
- Die aktuelle Software- und Hardwareversion Ihres Hausgeräts.
- Status eines eventuellen vorangegangenen Rücksetzens auf Werkseinstellungen.

Diese Erstregistrierung bereitet die Nutzung der Home Connect Funktionalitäten vor und ist erst zu dem Zeitpunkt erforderlich, zu dem Sie Home Connect Funktionalitäten erstmals nutzen möchten.

Hinweis: Beachten Sie, dass die Home Connect Funktionalitäten nur in Verbindung mit der Home Connect App nutzbar sind. Informationen zum Datenschutz können in der Home Connect App abgerufen werden.

Konformitätserklärung

Hiermit erklärt BSH Hausgeräte GmbH, dass sich das Gerät mit Home Connect Funktionalität in Übereinstimmung mit den grundlegenden Anforderungen und den übrigen einschlägigen Bestimmungen der Richtlinie 1999/5/EG befindet.

Eine ausführliche R&TTE Konformitätserklärung finden Sie im Internet unter www.siemens-home.bsh-group.com auf der Produktseite Ihres Gerätes bei den zusätzlichen Dokumenten.



Kühlfach

Das Kühlfach eignet sich zum Aufbewahren von Fleisch, Wurst, Fisch, Milchprodukten, Eiern, fertigen Speisen und Backwaren.

Die Temperatur ist von +2 °C ... +8 °C einstellbar.

Durch die Kühlung können Sie auch hoch verderbliche Lebensmittel kurz- bis mittelfristig lagern. Je tiefer die gewählte Temperatur, desto langsamer laufen enzymatische, chemische sowie auch der Verderb durch Mikroorganismen ab. Eine Temperatur von +4 °C oder darunter gewährleistet die optimale Frischhaltung und Sicherheit der gelagerten Lebensmittel.

Beim Einlagern beachten

Hinweis: Kontakt zwischen Lebensmitteln und Rückwand vermeiden.

Die Luftzirkulation wird sonst beeinträchtigt und Lebensmittel oder Verpackungen können an der Rückwand festfrieren.

- Frische, unversehrte Lebensmittel einlagern.
So bleibt Frische und Qualität länger erhalten.
- Bei Fertigprodukten und abgefüllten Waren das vom Hersteller angegebene Mindesthaltbarkeits- oder Verbrauchsdatum nicht überschreiten.
- Um Aroma, Farbe und Frische zu erhalten, Lebensmittel gut verpackt oder abgedeckt einlagern.
So vermeiden Sie Geschmacksübertragungen und Verfärbungen der Kunststoffteile.
- Warme Speisen und Getränke erst abkühlen lassen, dann in das Kühlfach stellen.

Kältezonen im Kühlfach beachten

Durch die Luftzirkulation im Kühlfach entstehen Zonen unterschiedlicher Kälte.

Kälteste Zone

Die kälteste Zone ist im Innenraum an der Rückwand und im Kaltlagerfach.

→ Bild **1**

Hinweis: Lagern Sie in der kältesten Zone empfindliche Lebensmittel, z. B. Fisch, Wurst und Fleisch.

Wärmste Zone

Die wärmste Zone ist an der Tür ganz oben.

Hinweis: Lagern Sie in der wärmsten Zone z. B. Hartkäse und Butter. Käse kann sein Aroma weiter entfalten, Butter bleibt streichfähig.

Gemüsebehälter mit Feuchtigkeitsregler

→ Bild **6**

Der Gemüsebehälter ist der optimale Lagerort für frisches Obst und Gemüse. Über den Feuchtigkeitsregler und eine spezielle Abdichtung können Sie die Luftfeuchtigkeit im Gemüsebehälter anpassen. Damit können Sie frisches Obst und Gemüse bis zu zweimal länger einlagern als bei konventioneller Lagerung.

Die Luftfeuchtigkeit im Gemüsebehälter können Sie nach Art und Menge der einzulagernden Ware einstellen:

- überwiegend Obst sowie bei hoher Beladung – niedrigere Luftfeuchtigkeit einstellen
- überwiegend Gemüse sowie bei Mischbeladung oder geringer Beladung – höhere Luftfeuchtigkeit einstellen

Hinweise

- Kälteempfindliches Obst (z. B. Ananas, Banane, Papaya und Zitrusfrüchte) und Gemüse (z. B. Auberginen, Gurken, Zucchini, Paprika, Tomaten und Kartoffeln) sollten Sie für den optimalen Erhalt von Qualität und Aroma außerhalb des Geräts bei Temperaturen von circa +8 °C ... +12 °C lagern.
- Je nach Lagermenge und Lagergut kann sich im Gemüsebehälter Kondenswasser bilden. Kondenswasser mit einem trockenen Tuch entfernen und Luftfeuchtigkeit im Gemüsebehälter über den Feuchtigkeitsregler anpassen.

Kaltlagerfach

→ Bild **7**

Im Kaltlagerfach herrschen tiefere Temperaturen als im Kühlfach.

Temperaturen unter 0 °C können auftreten.

Ideal zum Lagern von Fisch, Fleisch und Wurst. Nicht für Salate und Gemüse und kälteempfindliche Lebensmittel geeignet.

Die Temperatur im Kaltlagerfach können Sie bei Bedarf anpassen:

- Tiefere Temperaturen: Regler nach rechts
- Höhere Temperaturen: Regler nach links
- Empfehlung: mittlere Einstellung



Gefrierfach

Das Gefrierfach eignet sich zum:

- Lagern von Tiefkühlkost
- Herstellen von Eiswürfeln
- Einfrieren von Lebensmitteln

Die Temperatur ist von -16 °C ... -24 °C einstellbar.

Durch die Gefrierlagerung können Sie verderbliche Lebensmittel nahezu ohne merkliche Qualitätseinbußen langfristig lagern, da die tiefen Temperaturen den Verderb stark verlangsamen oder stoppen. Aussehen, Aroma und alle wertvollen Inhaltsstoffe bleiben weitestgehend erhalten.

Die langfristige Lagerung von Lebensmitteln sollte bei -18 °C oder darunter erfolgen.

Die Zeitspanne zwischen der Einlagerung frischer Lebensmittel und dem völligen Durchfrieren ist abhängig von folgenden Faktoren:

- eingestellter Temperatur
- Art des Lebensmittels
- Füllung des Gefrierfachs
- Einlagerungsmenge und -art

Maximales Gefriervermögen

Das maximale Gefriervermögen gibt an, welche Menge Lebensmittel in 24 Stunden bis zum Kern durchgefroren werden kann.

Angaben zum maximalen Gefriervermögen finden Sie auf dem Typenschild.

→ *"Gerät kennenlernen" auf Seite 9*

Zur Nutzung des maximalen Gefriervermögens das Super-Gefrieren 24 Stunden vor dem Einlegen der frischen Lebensmittel einschalten.

Voraussetzungen für das maximale Gefriervermögen

1. Circa 24 Stunden bevor Sie frische Ware einlegen: Super-Gefrieren einschalten.
→ *"Super-Gefrieren" auf Seite 12*
2. Behälter aus dem Gefrierfach nehmen und die Lebensmittel direkt auf den Ablagen und dem Gefrierfachboden stapeln.
3. Zuerst das oberste Fach mit Lebensmitteln füllen. Dort werden sie am schnellsten durchgefroren.
4. Wenn das oberste Fach nicht ausreicht, die verbleibende Menge im darunterliegenden Fach von vorne rechts beginnend lagern.
5. Frische Lebensmittel möglichst dicht an den Seitenwänden einfrieren.

Gefriervolumen vollständig nutzen

Um die maximale Menge an Gefriergut unterzubringen:

- Alle Ausstattungsteile entnehmen.
- Lebensmittel direkt auf den Ablagen und dem Gefrierfachboden lagern.

Tiefkühlkost einkaufen

- Auf unbeschädigte Verpackung achten.
- Auf Mindesthaltbarkeitsdatum achten.
- Die Temperatur in der Verkaufstruhe muss -18 °C oder kälter sein.
- Die Tiefkühlkette nicht unterbrechen: Tiefkühlkost möglichst in einer Isoliertasche transportieren und schnell in das Gefrierfach legen.

Beim Einordnen beachten

- Größere Mengen Lebensmittel im obersten Fach einfrieren. Dort werden sie besonders schnell und schonend eingefroren.
- Lebensmittel großflächig in die Fächer oder Gefriergutbehälter legen.
- Einzufrierende Lebensmittel nicht mit gefrorenen Lebensmitteln in Berührung bringen. Bei Bedarf durchgefrorene Lebensmittel in die Gefriergutbehälter umstapeln.
- Wichtig für einwandfreie Luftzirkulation im Gerät: Gefriergutbehälter bis zum Anschlag einschieben.

Frische Lebensmittel einfrieren

Zum Einfrieren nur frische und einwandfreie Lebensmittel verwenden.

Lebensmittel, die gekocht, gebraten oder gebacken verzehrt werden, sind geeigneter für das Einfrieren als Lebensmittel, die roh verzehrt werden.

Vor dem Einfrieren sind je nach Lebensmittel Vorbereitungsprozesse durchzuführen, um Nährwert, Aroma und Farbe bestmöglich zu erhalten:

- Gemüse: waschen, zerkleinern, blanchieren.
- Obst: waschen, entkernen und eventuell schälen, eventuell Zucker oder Ascorbinsäurelösung zufügen.

Hinweise dazu finden Sie in einschlägiger Literatur.

Zum Einfrieren geeignet

- Backwaren
- Fisch und Meeresfrüchte
- Fleisch
- Wild und Geflügel
- Gemüse, Obst und Kräuter
- Eier ohne Schale
- Milchprodukte, z. B. Käse, Butter und Quark
- fertige Gerichte und Speisereste, z. B. Suppen, Eintöpfe, gegartes Fleisch, gegarter Fisch, Kartoffelspeisen, Aufläufe und Süßspeisen

Zum Einfrieren nicht geeignet

- Gemüsesorten, die üblicherweise roh verzehrt werden, z. B. Blattsalate oder Radieschen
- ungeschälte oder hartgekochte Eier
- Weintrauben
- ganze Äpfel, Birnen und Pfirsiche
- Joghurt, Dickmilch, saure Sahne, Creme Fraiche und Mayonnaise

Gefriergut verpacken

Die richtige Art der Verpackung und Materialauswahl bestimmen maßgeblich den Erhalt der Produktqualität und vermeidet die Entwicklung von Gefrierbrand.

1. Lebensmittel in die Verpackung einlegen.
2. Luft herausdrücken.
3. Verpackung luftdicht verschließen, damit die Lebensmittel den Geschmack nicht verlieren oder austrocknen.
4. Verpackung mit Inhalt und Einfrierdatum beschriften.

Geeignete Verpackung:

- Kunststoff-Folie
- Schlauch-Folie aus Polyethylen (PE)
- Alu-Folie
- Gefrierdosen

Geeignete Verschlüsse:

- Gummiringe
- Kunststoff-Klippe
- Kältebeständige Klebebänder

Nicht geeignete Verpackung:

- Packpapier
- Pergamentpapier
- Cellophan
- Müllbeutel und gebrauchte Einkaufstüten

Halbbarkeit des Gefriergutes bei – 18 °C

Fisch, Wurst, fertige Speisen, Backwaren:	bis zu 6 Monate
Geflügel, Fleisch:	bis zu 8 Monate
Gemüse, Obst:	bis zu 12 Monate

Gefrierkalender

Der aufgedruckte Gefrierkalender gibt die maximale Lagerdauer in Monaten bei einer durchgehenden Temperatur von $-18\text{ }^{\circ}\text{C}$ an.

Gefriergut auftauen

Die Auftaumethode ist an Lebensmittel und Verwendungszweck anzupassen, um die Produktqualität bestmöglich zu erhalten.

Auftaumethoden:

- im Kühlfach (besonders geeignet für tierische Lebensmittel wie Fisch, Fleisch, Käse, Quark)
- bei Raumtemperatur (Brot)
- Mikrowelle (Lebensmittel zum sofortigen Verzehr oder sofortiger Zubereitung)
- Backofen/Herd (Lebensmittel zum sofortigen Verzehr oder sofortiger Zubereitung)

Achtung!

An- oder aufgetautes Gefriergut nicht wieder einfrieren. Erst nach dem Verarbeiten zu einem Fertiggericht (gekocht oder gebraten) können Sie es erneut einfrieren.

Die maximale Lagerdauer des Gefrierguts nicht mehr voll nutzen.



Abtauen

Durch das vollautomatische NoFrost-System bleibt das Gerät eisfrei. Ein Abtauen ist nicht notwendig.



Reinigen

Achtung!

Schäden am Gerät und den Ausstattungsteilen vermeiden.

- Keine sand-, chlorid- oder säurehaltigen Putz- und Lösungsmittel verwenden.
- Keine scheuernden oder kratzenden Schwämme verwenden. Auf den metallischen Oberflächen kann Korrosion entstehen.
- Nie Ablagen und Behälter im Geschirrspüler reinigen. Die Teile können sich verformen.

Gehen Sie wie folgt vor:

1. Gerät ausschalten.
2. Netzstecker ziehen oder Sicherung ausschalten.
3. Lebensmittel herausnehmen und an einem kühlen Ort lagern. Wenn vorhanden: Kälteakku auf die Lebensmittel legen.
4. Wenn vorhanden: Warten, bis die Reifschicht abgetaut ist.
5. Gerät mit einem weichen Tuch, lauwarmem Wasser und etwas pH-neutralem Spülmittel reinigen.

Achtung!

- Das Spülwasser darf nicht in die Beleuchtung oder in die Ventilationsöffnungen gelangen.
6. Türdichtung mit klarem Wasser abwischen und gründlich trocken reiben.
 7. Gerät wieder anschließen, einschalten und Lebensmittel einlegen.

Ausstattung reinigen

Zum Reinigen die variablen Teile aus dem Gerät nehmen.

→ "Ausstattung" auf Seite 10

Kamera

Durch den Wechsel der Temperaturen und der Luftfeuchtigkeit können die Kameralinsen beschlagen.

Zur Vorbeugung: Kameralinsen mit einem handelsüblichen Regenabweiser behandeln.

Für diese Behandlung sowie zum Reinigen ein Mikrofasertuch verwenden.

Gerüche

Falls Sie unangenehme Gerüche feststellen:

1. Gerät mit Ein/Aus-Taste ausschalten.
2. Alle Lebensmittel aus dem Gerät herausnehmen.
3. Innenraum reinigen. → *"Reinigen" auf Seite 22*
4. Alle Verpackungen reinigen.
5. Stark riechende Lebensmittel luftdicht verpacken, um Geruchsbildung zu verhindern.
6. Gerät wieder einschalten.
7. Lebensmittel einordnen.
8. Nach 24 Stunden prüfen, ob es erneut zu Geruchsbildung gekommen ist.

Beleuchtung

Ihr Gerät ist mit einer wartungsfreien LED-Beleuchtung ausgestattet.

Nur der Kundendienst oder autorisierte Fachkräfte dürfen die Beleuchtung reparieren.

Ist das Gerät länger als 10 Minuten geöffnet, erfolgt eine automatische Abschaltung der Beleuchtung.

Geräusche

Normale Geräusche

Brummen: Ein Motor läuft, z. B. Kälteaggregat, Ventilator.

Blubbern, Surren oder Gurgeln: Kältemittel fließt durch die Rohre.

Klicken: Motor, Schalter oder Magnetventile schalten ein oder aus.

Klicken der Kameras: Beendigung des Standby-Modus und Kalibrierung der Kameras. Es erfolgt keine Datenübertragung.

Knacken: Automatische Abtaugung erfolgt.

Geräusche vermeiden

Gerät steht uneben: Gerät mit Hilfe einer Wasserwaage ausrichten. Falls nötig etwas unterlegen.

Gerät "steht an": Gerät von anstehenden Möbeln oder Geräten wegrücken.

Behälter, Ablagen oder Absteller wackeln oder klemmen:

Herausnehmbare Ausstattungsteile prüfen und eventuell neu einsetzen.

Flaschen oder Gefäße berühren sich: Flaschen oder Gefäße auseinanderrücken.

Störungen, was tun?

Bevor Sie den Kundendienst rufen, überprüfen Sie anhand dieser Tabelle, ob Sie die Störung selbst beheben können.

Die Temperatur weicht stark von der Einstellung ab.

Gerät für 5 Minuten ausschalten.
→ "Gerät ausschalten und stilllegen" auf Seite 11
Wenn die Temperatur zu warm ist, Temperatur nach ein paar Stunden erneut prüfen.
Wenn die Temperatur zu kalt ist, Temperatur am Folgetag erneut prüfen.

Keine Anzeige leuchtet.

Der Netzstecker sitzt nicht fest.	Netzstecker anschließen.
Die Sicherung wurde ausgelöst.	Sicherungen prüfen.
Der Strom ist ausgefallen.	Prüfen, ob Strom vorhanden ist.

Anzeige blinkt.

Die Temperatur im Gefrierfach war zu warm.	Nach Drücken der Taste " alarm " wird 5 Sekunden lang die wärmste Temperatur angezeigt, die im Gefrierfach geherrscht hat. Taste " alarm " drücken. Die Anzeige blinkt nicht mehr.
--	--

Gerät kühlt nicht, Anzeige und Beleuchtung leuchten.

Ausstellmodus eingeschaltet.	Taste " alarm " für 10 Sekunden gedrückt halten, bis ein Bestätigungston ertönt. Warten und prüfen, ob Gerät kühlt.
------------------------------	--

Anzeige blinkt, Warnton ertönt und Taste "alarm" leuchtet.

	Taste " alarm " drücken. Alarm ist ausgeschaltet.
Gerätetür ist offen.	Gerätetür schließen.
Be- und Entlüftungsöffnungen sind verdeckt.	Be- und Entlüftungsöffnungen freiräumen.
Es wurden große Mengen frischer Lebensmittel eingelagert.	Maximales Gefriervermögen nicht überschreiten.

Vollautomatische Abtauung funktioniert nicht mehr, die eingestellte Temperatur wird nicht erreicht.

Gefrierfach-Tür war lange Zeit geöffnet. Verdampfer (Kälteerzeuger) im NoFrost-System ist sehr stark vereist.

Zum Abtauen des Verdampfers, Behälter mit Gefriergut entnehmen und gut isoliert an einem kühlen Ort lagern.

- Gerät ausschalten und von der Wand wegrücken. Gerätetür offen lassen.
 - Nach ca. 20 Minuten beginnt das Tauwasser in die Verdunstungsschale auf der Geräterückseite zu laufen.
- Bild **11**

Um ein Überlaufen der Verdunstungsschale zu vermeiden, Tauwasser mit einem Schwamm aufsaugen. Der Verdampfer ist abgetaut, wenn kein Tauwasser mehr in die Verdunstungsschale läuft. Innenraum reinigen. Gerät wieder in Betrieb nehmen.

Kameras machen keine Fotos.

Kameras sind in Home Connect nicht aktiviert.

Kameras aktivieren.

Kameras machen unscharfe Fotos.

Tür wurde zu schnell geschlossen.

Tür langsamer schließen.

Kameralinsen beschlagen

Gerät war zu lange geöffnet.

Kameralinsen mit einem Mikrofasertuch reinigen. Gerät nicht zu lange geöffnet lassen.

Anzeige Wi-Fi Verbindung blinkt im Home Connect Betrieb.

Serverstörung

Einige Minuten warten.

Am mobilen Endgerät ist die Verbindung zum Server ausgeschaltet.

Serververbindung einschalten.

Kühlgerät empfängt keine WLAN Signale.

Signalstärke prüfen.

Keine oder schwache Verbindung ins Internet.

Internetverbindung am Router überprüfen.



Kundendienst

Sollte es Ihnen nicht gelingen die Störung zu beheben, wenden Sie sich bitte an unseren Kundendienst. Wir finden immer eine passende Lösung, auch um unnötige Technikerbesuche zu vermeiden.

Die Kontaktdaten für den nächstgelegenen Kundendienst finden Sie hier bzw. im beiliegenden Kundendienst-Verzeichnis.

Geben Sie beim Anruf bitte die Erzeugnis-Nummer (E-Nr.) und die Fertigungsnummer (FD) an, die Sie auf dem Typenschild finden.

→ *"Gerät kennenlernen" auf Seite 9*

Vertrauen Sie auf die Kompetenz des Herstellers. Sie stellen somit sicher, dass die Reparatur von geschulten Servicetechnikern durchgeführt wird, die mit den Original-Ersatzteilen für Ihr Hausgerät ausgerüstet sind.

Reparaturauftrag und Beratung bei Störungen

Die Kontaktdaten aller Länder finden Sie im beiliegenden Kundendienst-Verzeichnis.

D 089 21 751 751

A 0810 550 522

CH 0848 840 040

Garantie

Nähere Angaben zu Garantiezeit und Garantiebedingungen in Ihrem Land erhalten Sie bei Ihrem Kundendienst, Ihrem Fachhändler und auf unserer Internetseite.

en Table of contents

 Safety instructions	29	 Alarm	38
About these instructions	29	Door alarm	38
Risk of explosion	29	Temperature alarm	38
Risk of electric shock	29	 Home Connect	38
Risk of cold burns	29	Setting up Home Connect	38
Risk of injury	29	Installing updates for the Home Connect software	42
Danger due to refrigerants	30	Information on data protection	42
Avoiding placing children and vulnerable people at risk	30	Declaration of conformity	43
Damage	30	 Refrigerator compartment	43
Weight	30	Note when storing food	43
 Intended use	31	Note the chill zones in the refrigerator compartment	43
 Environmental protection	31	Vegetable container with humidity control	44
Packaging	31	Chill comp.	44
Old appliances	31	 Freezer compartment	44
 Installation and connection	31	Maximum freezing capacity	45
Scope of supply	31	Fully utilising the freezer volume	45
Technical specifications	32	Purchasing frozen food	45
Installing the appliance	32	Note when loading products	45
Tips for saving energy	32	Freezing fresh food	45
Before using your appliance for the first time	33	Thawing frozen food	46
Electrical connection	34	 Defrosting	47
 Getting to know your appliance	34	 Cleaning	47
Appliance	34	Cleaning the equipment	47
Controls	35	 Odours	48
Interior fittings	35	 Lighting	48
 Operating the appliance	36	 Noises	48
Switching on the appliance	36	Normal noises	48
Switching off and disconnecting the appliance	36	Preventing noises	48
Setting the temperature	37		
Super cooling	37		
Super freezing	37		

	Faults – what to do?	49
--	---------------------------------------	-----------

	Customer service	51
	Repair order and advice on faults . . .	51
	Guarantee	51



Safety instructions

This appliance complies with the relevant safety regulations for electrical appliances and is fitted with noise suppression.

The refrigeration circuit has been checked for leaks.

About these instructions

- Read and follow the operating and installation instructions. They contain important information on how to install, use and maintain the appliance.
- The manufacturer is not liable if you disregard the instructions and warnings in the operating and installation instructions.
- Retain all documents for subsequent use or for the next owner.

Risk of explosion

- Never use electric devices inside the appliance (e.g. heaters or electric ice makers).
- Do not store products which contain flammable propellants (e.g. spray cans) or explosive substances in the appliance.
- Store high-percentage alcohol tightly closed and standing up.

Risk of electric shock

Improper installations and repairs may put the user at considerable risk.

- If the mains cable is damaged: Immediately disconnect appliance from the electricity supply.
- Do not use multiple sockets, extension leads or adapters.
- Have the appliance repaired by the manufacturer, Customer Service or a similarly qualified person only.
- Use original parts supplied by the manufacturer only. The manufacturer guarantees that these parts satisfy the safety requirements.

Risk of cold burns

- Never put frozen food straight from the freezer compartment into your mouth.
- Avoid prolonged contact of skin with frozen food, ice and the tubes in the freezer compartment.

Risk of injury

Containers which contain carbonated drinks may burst. Do not store containers which contain carbonated drinks in the freezer compartment.

Danger due to refrigerants

The tubes of the refrigeration circuit convey a small quantity of an environmentally friendly but flammable refrigerant (R600a). It does not damage the ozone layer and does not increase the greenhouse effect. If refrigerant escapes, it may injure your eyes or ignite.

- Do not damage the tubes.

If the tubes are damaged:

- Keep naked flames and ignition sources away from the appliance.
- Ventilate the room.
- Switch off the appliance and pull out the mains plug.
- Call the after-sales service.

Avoiding placing children and vulnerable people at risk

At risk are:

- Children,
- People who have limited physical, mental or sensory abilities,
- People who have inadequate knowledge concerning safe operation of the appliance.

Measures:

- Ensure that children and vulnerable people have understood the hazards.
- Children or vulnerable people must be supervised by a responsible person when using the appliance.

- Only children from 8 years and above may use the appliance.
- Supervise children while the appliance is being cleaned or maintained.
- Never allow children to play with the appliance.

Risk of suffocation

- If the appliance features a lock: keep the key out of the reach of children.
- Keep children away from the packaging and its parts.

Damage

To prevent damage:

- Do not stand or support yourself on the base, runners or doors.
- Keep plastic parts and door seals free of oil and grease.
- Pull the mains plug – not the power cord.

Weight

When installing and transporting the appliance, note that it may be very heavy.
→ *"Installation location"*
on page 32



Intended use

Use this appliance

- only for the cooling and freezing of food and for making ice.
- only in the home and in the home environment.
- only according to these operating instructions.

This appliance is intended for use up to a maximum height of 2000 metres above sea level.



Environmental protection

Packaging

All materials are environmentally safe and recyclable:

- Dispose of packaging in an environmentally friendly manner.
- Please ask your dealer or inquire at your local authority about current means of disposal.

Old appliances

Valuable raw materials can be reclaimed by recycling old appliances.



Warning

Children may become locked in the appliance and suffocate!

- To prevent children from climbing in, leave shelves and containers in the appliance.
- Keep children away from the redundant appliance.

Caution!

Refrigerant and harmful gases may escape.

Do not damage the tubes of the refrigerant circuit and insulation.

1. Remove the mains plug.
2. Sever the power cord.
3. Have the appliance disposed of professionally.



This appliance is labelled in accordance with European Directive 2012/19/EU concerning used electrical and electronic appliances (waste electrical and electronic equipment - WEEE). The guideline determines the framework for the return and recycling of used appliances as applicable throughout the EU.



Installation and connection

Scope of supply

After unpacking all parts, check for any damage in transit.

If you have any complaints, contact the dealer from whom you purchased the appliance or our customer service.

→ "Customer service" on page 51

The delivery consists of the following parts:

- Free-standing appliance
- Interior fittings (depending on model)
- User manual
- Customer service booklet
- Warranty enclosure
- Information on the energy consumption and noises

Technical specifications

Refrigerant, cubic capacity and further technical specifications can be found on the rating plate.

→ "Getting to know your appliance" on page 34

Installing the appliance

Installation location

The more refrigerant an appliance contains, the larger the room must be in which the appliance is situated. In rooms which are too small leaking refrigerant can form a flammable gas-air mixture.

Per 8 g of refrigerant the room must be at least 1 m³ in size. The amount of refrigerant in your appliance is indicated on the rating plate inside the appliance.
→ "Getting to know your appliance" on page 34

The weight of the appliance may be up to 81 kg depending on the model.

Tips for saving energy

If you follow the instructions below, your appliance will use less power.

Note: The arrangement of the features does not affect the energy consumption of the appliance.

Installing the appliance

Keep the appliance out of direct sunlight.

Install the appliance as far away as possible from heating elements, cooker and other heat sources:
3 cm to electric or gas cookers.
30 cm to an oil or solid-fuel cooker.

Note: If this is not possible, attach an insulating plate between the appliance and heat source.

Select an installation location at a room temperature of approx. 20 °C.

Permitted room temperature

The permitted room temperature depends on the climatic class of the appliance.

Information on the climatic class can be found on the rating plate.

→ "Getting to know your appliance" on page 34

Climatic category	Permitted room temperature
SN	+10 °C ... 32 °C
N	+16 °C ... 32 °C
ST	+16 °C ... 38 °C
T	+16 °C ... 43 °C

The appliance is fully functional within the permitted room temperature.

If an appliance of climatic class SN is operated at colder room temperatures, the appliance will not be damaged up to a room temperature of +5 °C.

Installing the appliance

If available:

Fit wall spacers to obtain the indicated energy rating of the appliance (see installation instructions). A reduced wall gap will not restrict the function of the appliance. The energy rating may increase slightly.

Caution!

Risk of burns!

Individual parts of the appliance become hot during operation. Touching these parts may result in burns.

Do not cover or block the ventilation openings.

→ Fig. **3**

Ventilate the room daily.

The air on the back wall of the appliance does not warm up so intensely. The appliance consumes less power if the warm air can escape.

Using the appliance

Open the appliance door only briefly.

Transport purchased food in a cool bag and place quickly in the appliance.

Allow warm food and drinks to cool down before placing in the appliance.

Thaw frozen food in the refrigerator compartment in order to utilise the low temperature of the frozen food.

Always leave a space between the food and the rear panel.

Pack food airtight.

Vacuum the back of the appliance once a year.

Do not cover or block the ventilation openings.

The air in the appliance does not warm up so intensely. The appliance must cool less frequently and therefore consumes less power.

The air can circulate and the air humidity will remain constant. The appliance must cool less frequently and therefore consumes less power.

The air on the rear panel of the appliance does not warm up so intensely. The appliance consumes less power if the warm air can escape.

Before using your appliance for the first time

1. Remove information material, adhesive tape and protective film.
2. Clean the appliance.
→ "Cleaning" on page 47

Electrical connection

Caution!

Do not connect the appliance to electronic energy saver plugs.

Note: You can connect the appliance to mains-controlled and sine-controlled inverters.

Mains-controlled inverters are used for photovoltaic systems which are connected directly to the national grid. Sine-controlled inverters must be used for isolated applications. Isolated applications, e.g. on ships or in mountain lodges, which are not connected directly to the national grid.

1. After installing the appliance, wait at least 1 hour before connecting it to prevent damaging the compressor.

2. Connect the appliance via a correctly installed socket.

The socket must comply with the following data:

Socket with 220 V ... 240 V

Conductor 50 Hz

Fuse 10 A ... 16 A

Outside Europe: Check whether the indicated current type of the appliance corresponds with the values of your power supply.

Appliance specifications are on the rating plate.

→ "Getting to know your appliance" on page 34

3. Connect the appliance to a socket near the appliance.

The socket must also be freely accessible following installation of the appliance.

Warning

Risk of electric shock!

If the length of the mains cable is inadequate, never use multiple sockets or extension leads. Instead, please contact Customer Service for alternatives.

Getting to know your appliance



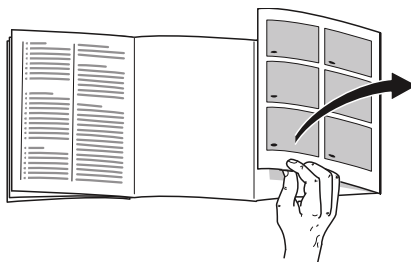













Fold out the last page with the diagrams. The appliance and diagrams may differ according to features.



Appliance



→ Fig. 1

* Not all models.

	Refrigerator compartment
	Freezer compartment
	Controls
	
	Main switch on/off
	Lighting
	Shelf
	Camera
	Ventilation opening (refrigerator compartment)
	Chill comp.
	Vegetable container with humidity control
	Rating plate
	Frozen food container
	Freezer calendar
	Height-adjustable feet
	Butter and cheese compartment
	Tray for large bottles

Controls

→ Fig. **2**

- 1** Refrigerator compartment  selector button
Enables setting of the refrigerator compartment.
- 2** Refrigerator compartment temperature display
Indicates the set temperature in °C.
- 3** Button “**super**” refrigerator compartment
Switches Super cooling on or off.
- 4** Freezer compartment  selector button
Enables setting of the freezer compartment.
- 5** Freezer compartment temperature display
Indicates the set temperature in °C.
- 6** Button “**super**” freezer compartment
Switches Super freezing on or off.
- 7** Button “**alarm**”
Switches the warning signal off.
- 8** - + button
Sets the temperature.
- 9** Wi-Fi connection display
Lights up when the appliance is connected to your home network.

Interior fittings

(not all models)

Camera

→ Fig. **1**/**13**

Every time the door is closed, the cameras take a photo of the interior and the door shelves. With Home Connect, you can call up the photos using a mobile device.

Note: Blurred pictures are an indication that the door was closed too quickly. Please close the door slowly in order to guarantee satisfactory image quality!

Shelf

→ Fig. **8**

You can vary the shelf:

- Pull out and remove the shelf.

Variable shelf

→ Fig. **5**

You can store food and bottles here:

- Pull the shelf out to the front, lower it and push it backwards.

Container

→ Fig. **4**

You can remove the container:

- Pull out the container all the way, lift at the front and remove.

Storage compartment

→ Fig. **9**

You can remove the storage compartment:

- Lift up storage compartment and remove.

Bottle holder

→ Fig. **10**

When you open and close the door:

- The bottle holder prevents the bottles from overturning.

Freezer calendar

→ Fig. **1**/**19**

The freezer calendar indicates the maximum storage duration in months at a constant temperature of -18 °C .

Ice cube tray

You can make ice cubes:

1. Fill the ice cube tray 3/4 full with water and place in the freezer compartment.
Note: If the ice cube tray is stuck to the freezer compartment, loosen with a blunt implement only (e.g. spoon handle).
2. To loosen the ice cubes, twist the ice cube tray slightly or hold briefly under flowing water.

Ice pack

In the event of a power failure or a fault:

- The ice pack delays the warming of the stored frozen food.

Note: The longest storage time is obtained by placing the ice pack on the food in the top compartment.

You can take out the ice pack for temporarily keeping food cool, e.g. in a cool bag.



Operating the appliance

Switching on the appliance

1. Press the **[10]** button.
The appliance begins to cool.
Warning signal, flashing temperature display on the freezer compartment and lit button **“alarm”** indicate that the freezer compartment is still too warm.
2. Press the **“alarm”** button.
The warning signal switches off.
3. Setting the required temperature.
→ *“Setting the temperature”*
on page 37

Operating tips

- After the appliance has been switched on, it may take several hours until the set temperatures have been reached. Do not put in any food until the selected temperature has been reached.
- The fully automatic NoFrost system ensures that the freezer compartment remains free of ice. Defrosting is not required.
- The sides of the housing are partly heated slightly. This prevents condensation in the area of the door seal.
- If the freezer compartment door cannot be immediately re-opened after it has been closed, wait until the resulting low pressure has equalised.

Switching off and disconnecting the appliance

Switching off the appliance

- Press the **[10]** button.
The appliance no longer cools.

Disconnecting the appliance

If you do not use the appliance for a prolonged period:

1. Press the **[10]** button.
The appliance no longer cools.
2. Pull out the mains plug or switch off the fuse.
3. Clean the appliance.
4. Leave the appliance open.

Setting the temperature

Recommended temperature

Refrigerator compartment:	+4 °C
Freezer compartment:	-18 °C

Refrigerator compartment

1. Press  to make settings on the refrigerator compartment.
2. Keep pressing - + until the refrigerator compartment display indicates the required temperature.

Freezer compartment

1. Press  to enter settings on the freezer compartment.
2. Keep pressing - + until the freezer compartment display indicates the required temperature.

Sticker OK

(not all models)

The sticker **OK** lets you check whether the refrigerator compartment achieves the safe temperature ranges of +4 °C or colder recommended for food.

If the sticker does not indicate **OK**, gradually reduce the temperature.

When the appliance is switched on, it may take up to 12 hours until the set temperature is reached.

Correct setting



Super cooling

Super cooling cools the refrigerator compartment as cold as possible.

- Switch on super cooling mode, e.g.:
- before placing large quantities of food in the compartment
 - for cooling drinks quickly

Note: When super cooling is switched on, increased operating noises may occur.

After 6 hours the appliance switches to normal operation.

Switching Super cooling on/off:

- Press button "**super**" refrigerator compartment.
When Super cooling is switched on, the button is lit up.

Super freezing

Super freezing cools the freezer compartment as cold as possible.

Switch on super freezing mode, e.g.:

- to freeze food solid as quickly as possible
- 4 ... 6 hours before freezing food weighing 2 kg or more
- to use the max. freezing capacity
→ "*Maximum freezing capacity*"
on page 45

Note: When super freezing is switched on, increased operating noises may occur.

After approx. 2 ½ days the appliance switches to normal operation.

Switching Super freezing on/off:

- Press button "**super**" freezer compartment.
When Super freezing is switched on, the button is lit up.

Alarm

Door alarm

If the appliance door is open for a longer time, the door alarm (continuous audible signal) switches on.

- Close the appliance door.
The audible warning signal is switched off.

Temperature alarm

If the freezer compartment becomes too warm, the temperature alarm (intermittent signal, temperature display flashes, **“alarm”** is lit).

Caution!
During the thawing process, bacteria may develop and spoil the frozen food.

Do not refreeze thawing or thawed food. Refreeze food only after cooking. Do not store the frozen produce for the max. storage period.

Note: The alarm may be actuated without risk to the frozen food in the following cases:

- The appliance is switching on.
- Large quantities of fresh food are put in.
- The freezer compartment door has been open too long.

Indicating warmest temperature and switching off warning signal:

- Press the **“alarm”** button.
The display briefly indicates the warmest temperature reached in the freezer compartment. Then the display indicates the set temperature again.
From this time on the warmest temperature is recalculated and saved.

Note: The button **“alarm”** remains lit until the set temperature has been reached again.

Home Connect

This appliance is Wi-Fi-capable and can be remotely controlled using a mobile device.

Note: Wi-Fi is a registered trademark of the Wi-Fi Alliance.

In the following cases, the appliance functions like a refrigerator without a network connection and can still be manually operated via the controls:

- The appliance is not connected to a home network.
- Home Connect service is not available in the country in which the appliance is set up. For an overview of the countries in which Home Connect is available, see www.home-connect.com.

Note: Please observe the safety information in this instruction manual. Ensure that this is also observed if you operate the appliance via the Home Connect app and are not at home when doing so.

→ *“Safety instructions” on page 29*

Follow the instructions in the Home Connect app as well.

Setting up Home Connect

Notes

- Observe the Home Connect supplementary sheet, which is available for download under www.siemens-home.bsh-group.com with the instructions. To do so, enter the E-number of your appliance in the search field.
- After switching on the appliance, wait at least two minutes until internal device initialisation is complete. Only then start setting up Home Connect.

- To implement settings with Home Connect, the Home Connect app must be installed on your mobile device.
Observe the supplied Home Connect documents for this.
Follow the steps specified by the app to implement the settings.
- The Home Connect menu will close automatically when the appliance is not operated for a lengthy period of time. You can find information on how to open the Home Connect menu at the start of the appropriate sections.

Automatic connection with the home network (WLAN)

If a WLAN router with WPS function is available, the refrigerator can be automatically connected to the home network.

1. Press “**alarm**” button.
The refrigerator compartment temperature display shows **Cn**.
2. Press select button refrigerator compartment.
3. Keep pressing **+** button until the refrigerator compartment temperature display shows **AC** and the freezer compartment temperature display shows **OF**.
4. Press select button freezer compartment.
5. Press the **+** button.
The appliance is ready for automatic connection.
Wi-Fi connection display flashes.
The freezer compartment temperature display shows an animation for 2 minutes.
The appliance is ready for automatic connection for as long as the animation is displayed.

6. Within those 2 minutes activate the WPS function on the home network router (e.g. using WPS/WLAN button. Observe the information on this topic in the router documentation).
If the connection is successful, the freezer compartment temperature display shows **On** and the Wi-Fi connection display lights up.
The refrigerator is ready to connect to the app.

Note: If the freezer compartment temperature display shows **OF**, no connection could be established.

1. Check whether the refrigerator is located within the range of the home network (WLAN).
2. Repeat the process or establish the connection manually.

Manual connection with the home network (WLAN)

If the WLAN router does not have a WPS function or if this is unknown, you can connect the refrigerator to the home network manually.

1. Press “**alarm**” button.
The refrigerator compartment temperature display shows **Cn**.
2. Press select button refrigerator compartment.
3. Keep pressing **+** button until the refrigerator compartment temperature display shows **SA** and the freezer compartment temperature display shows **OF**.
4. Press select button freezer compartment.

5. Press the **+** button.
The appliance is ready for manual connection.
Wi-Fi connection display flashes.
The freezer compartment temperature display shows an animation.
The appliance is ready for manual connection for as long as the animation is displayed.
6. The refrigerator has now set up its own WLAN network with the network name "HomeConnect".
You can now access this network with your mobile device.
7. Call up the WLAN settings in the settings menu of the mobile device.
8. Connect the mobile device to the WLAN network "HomeConnect".
Password: "HomeConnect"
It can take up to 60 seconds to establish the connection.
9. After successfully connecting, open the Home Connect app on the mobile device.
The app will search for the refrigerator.
10. As soon as the refrigerator has been found, enter the network name ("SSID") and the password ("Key") of your own home network (WLAN) in the corresponding fields.
11. Confirm with **Transmit to domestic appliances** button.
 - If the connection is successful, the freezer compartment temperature display shows **On** and the Wi-Fi connection display lights up.
You can now connect the refrigerator to the app.
 - If the freezer compartment temperature display shows **OF**, no connection could be established.
Check whether the refrigerator is located within the range of the home network (WLAN).
Repeat the process.

Connecting the refrigerator to the Home Connect app

1. Press "**alarm**" button.
The refrigerator compartment temperature display shows **Cn**.
2. Press select button refrigerator compartment.
3. Keep pressing **+** button until the refrigerator compartment temperature display shows **PA** and the freezer compartment temperature display shows **OF**.
4. Press select button freezer compartment.
5. Press **+** button to connect the appliance to the app.
The freezer compartment temperature display shows an animation and the Wi-Fi connection display lights up.
6. Open the app and wait until the refrigerator is displayed.
Use **Add** to confirm the connection between the app and the refrigerator.
If the refrigerator is not automatically displayed, click on **Add appliance** in the app and follow the instructions.
As soon as your refrigerator is displayed, add it with **+**.
7. Follow the instructions in the app until the process is complete.
The refrigerator compartment temperature display shows **PA** and the freezer compartment temperature display shows **On**.
The refrigerator has been connected to the app.
If the connection fails, check whether the mobile device is connected to the home network (WLAN).
Then try to establish the connection again.
If **Er** appears in the freezer compartment temperature display, reset the Home Connect settings.
Note: On resetting, all Home Connect settings are reset.

Verify signal strength

You should verify the signal strength if no connection can be established.

1. Press the **“alarm”** button.
The refrigerator compartment temperature display shows **Cn**.
2. Press refrigerator compartment select button.
3. Press **+** button until the refrigerator compartment temperature display shows **SI**. In the freezer compartment temperature display, a value appears between 0 (no signal) and 3 (full signal).
The signal strength should be at least 2. If the signal strength is too weak, the connection may be interrupted.
 - Place the router and refrigerator closer together.
 - Ensure that the connection is not interfered with by screening walls.
 - Install a repeater to make the signal stronger.

Activating the cameras

If the refrigerator is connected to the home network (WLAN) and to the Home Connect app, you can activate the cameras:

1. Press **“alarm”** button.
The refrigerator compartment temperature display shows **Cn**.
2. Press select button refrigerator compartment.
3. Keep pressing **+** button until the refrigerator compartment temperature display shows **CA** and the freezer compartment temperature display shows **OF**.
4. Press select button freezer compartment.
5. Press the **+** button.
The freezer compartment temperature display shows **On** and the Wi-Fi connection display lights up.
The cameras are activated.

Notes

- If the cameras are activated and the refrigerator contents are interrogated frequently via the app, this will result in increased data transfer.
- Uploading the photos takes up to three minutes.
- Various external factors in the home network and the Internet cause transmission problems and pictures to be discarded. This has no effect on the basic functions of the appliance.

Deactivating the cameras:

1. Press **“alarm”** button.
The refrigerator compartment temperature display shows **Cn**.
2. Press select button refrigerator compartment.
3. Keep pressing **+** button until the refrigerator compartment temperature display shows **CA** and the freezer compartment temperature display shows **On**.
4. Press select button freezer compartment.
5. Press the **+** button.
The freezer compartment temperature display shows **OF**.
The cameras are disabled.

Resetting Home Connect settings

If there is a problem when trying to establish a connection or if you would like to register the appliance in a different home network (WLAN), the Home Connect settings can be reset:

1. Press **“alarm”** button.
The refrigerator compartment temperature display shows **Cn**.
2. Press select button refrigerator compartment.
3. Keep pressing **+** button until the refrigerator compartment temperature display shows **rE** and the freezer compartment temperature display shows **OF**.

4. Press select button freezer compartment.
5. Press the **+** button.
The freezer compartment temperature display shows an animation for 15 seconds.
The freezer compartment temperature display then shows **OF**.
Wi-Fi connection display does not light up.
The Home Connect settings have been reset.

Installing updates for the Home Connect software

The refrigerator checks at regular intervals whether updates are available for the Home Connect software.

If an update is available, the refrigerator compartment temperature display shows **"UP"**.

Pressing any button will reset the display to the set temperature.

Installing the update:

1. Press the **"alarm"** button.
The refrigerator compartment temperature display shows **Cn**.
2. Press refrigerator compartment select button.
3. Press **+** button until the refrigerator compartment temperature display shows **UP** and the freezer compartment temperature display shows **OF**.
4. Press freezer compartment select button.
5. Press the **+** button.
The freezer compartment temperature display shows an animation.
The update will be installed.
All buttons are locked during installation.
 - If the installation was successfully completed, the freezer compartment temperature display will show **On**.

- If the installation was not successfully completed, the freezer compartment temperature display will show **Er**.
Start the update again at a later time.
Inform Customer Service if the installation has still not been successfully completed after several attempts.

Information on data protection

The first time your Home Connect appliance is registered on the WLAN network connected to the Internet, your appliance will transmit the following types of data to the Home Connect server (initial registration):

- Unique appliance identification (consisting of appliance codes as well as the MAC address of the installed Wi-Fi communication module).
- Security certificate of the Wi-Fi communication module (to ensure a secure IT connection).
- The current software and hardware version of your domestic appliance.
- Status of any previous resetting to factory settings.

This initial registration prepares the Home Connect functions for use and is only required when you want to use these Home Connect functions for the first time.

Note: Be aware that the Home Connect functions can only be utilised with the Home Connect app. Information on data protection can be called up in the Home Connect app.

Declaration of conformity

BSH Hausgeräte GmbH hereby declares that the appliance with Home Connect functionality conforms to the essential requirements and the other relevant provisions of the directive 1999/5/EC.

A comprehensive R&TTE declaration of conformity can be found on the Internet under

www.siemens-home.bsh-group.com on the product page of your appliance in the additional documents.



Refrigerator compartment

The refrigerator compartment is suitable for storing meat, sausages, fish, dairy products, eggs, ready meals and pastries.

The temperature can be set from +2 °C ... +8 °C.

The refrigerator compartment can also be used to store highly perishable foods in the short to medium term. The lower the selected temperature, the slower the enzymatic and chemical processes and deterioration by microorganisms. A temperature of +4 °C or lower ensures optimum freshness and safety of the stored foods.

Note when storing food

Note: Avoid contact between food and the rear panel.

Otherwise, the air circulation will be impaired and food or packaging may freeze to the rear panel.

- Store fresh, undamaged food. The quality and freshness will then be retained for longer.
- In the case of ready products and bottled goods do not exceed the minimum sell-by date or use-by-date indicated by the manufacturer.
- To retain aroma, colour and freshness, pack or cover food well before placing it in the appliance. This avoids transference of flavours and discolouration of the plastic parts.
- Leave warm food and drinks to cool down before placing them in the refrigerator compartment.

Note the chill zones in the refrigerator compartment

The air circulation in the refrigerator compartment creates different chill zones.

Coldest zone

The coldest zone is in the interior at the rear wall and in the chill compartment.

→ Fig. **1**

Note: Store perishable food (e.g. fish, sausages and meat) in the coldest zone.

Warmest zone

The warmest zone is at the very top of the door.

Note: Store e.g. hard cheese and butter in the warmest zone. Cheese can continue to release its flavour and the butter will still be easy to spread.

Vegetable container with humidity control

→ Fig. 6

The vegetable container is the best storage location for fresh fruit and vegetables. You can adjust the humidity in the vegetable container via the humidity controller and a special seal. This allows fresh fruit and vegetables to be stored up to twice as long as with conventional storage.

The air humidity in the vegetable container can be set according to the type and amount of products to be stored:

- Mainly fruit as well as for a large load – set lower air humidity
- Mainly vegetables as well as for a mixed or small load – set higher air humidity

Notes

- Fruit sensitive to cold (e.g. pineapple, banana, papaya and citrus fruit) and vegetables sensitive to cold (e.g. aubergines, cucumbers, courgettes, peppers, tomatoes and potatoes) should be stored outside the appliance at temperatures of approx. +8 °C ... +12 °C for optimum preservation of quality and flavour.
- Condensation may form in the vegetable container depending on the food and quantity stored. Remove condensation with a dry cloth and adjust the humidity in the vegetable container with the humidity controller.

Chill comp.

→ Fig. 7

The chill compartment has lower temperatures than the refrigerator compartment. Temperatures below 0 °C may occur.

Ideal for storing fish, meat and sausage. Not suitable for salads, vegetables and food sensitive to the cold.

The temperature in the chill compartment can be adjusted if required:

- Lower temperatures: regulator to the right
- Higher temperatures: regulator to the left
- Recommended: middle setting



Freezer compartment

The freezer compartment is suitable for:

- storing frozen food
- making ice cubes
- freezing food

The temperature can be set from –16 °C ... –24 °C.

The freezer compartment can be used to store perishable foods long-term almost without any noticeable reduction in quality, as the low temperatures considerably slow down or stop deterioration. Appearance, flavour and all valuable ingredients are largely retained.

Long-term storage of food should be at –18 °C or lower.

The time between putting fresh food in the freezer compartment and it freezing solid depends on the following factors:

- set temperature
- type of food
- amount of food in the freezer compartment
- quantity and type of storage

Maximum freezing capacity

The maximum freezing capacity indicates the quantity of food that can be frozen solid within 24 hours.

Information about the maximum freezing capacity can be found on the rating plate.

→ *"Getting to know your appliance" on page 34*

To use the maximum freezing capacity, switch on super freezing 24 hours before placing the fresh food in the freezer compartment.

Prerequisites for max. freezing capacity

1. Approx. 24 hours before inserting fresh produce: switch on super freezing.
→ *"Super freezing" on page 37*
2. Take the container out of the freezer compartment and stack the food directly on the shelves and on the floor of the freezer compartment.
3. First fill the upper compartment with food. This is where the food will freeze most quickly.
4. If the top compartment is inadequate, store the remaining quantity in the compartment underneath starting at the front right side.
5. Freeze fresh food as close as possible to the side panels.

Fully utilising the freezer volume

To place the maximum quantity of frozen food in the freezer compartment:

- remove all fittings.
- Store food directly on the shelves and on the floor of the freezer compartment.

Purchasing frozen food

- Check the packaging is not damaged.
- Check there is a sell-by date.
- The temperature in the supermarket freezer must be -18 °C or lower.
- Do not interrupt the freezing chain. If possible, transport frozen food in a cool bag and place in the freezer compartment quickly.

Note when loading products

- Freeze large quantities of food in the top compartment.
This is where the food will freeze especially quickly and gently.
- Distribute food in the compartments or frozen food containers.
- Do not bring food which is to be frozen into contact with frozen food. If required, restack frozen food in the frozen food containers.
- Important for unrestricted air circulation in the appliance: push in frozen food container all the way.

Freezing fresh food

Freeze only fresh and undamaged food.

Food which is boiled, fried or baked is more suitable for freezing than food which is raw.

Before freezing food, make preparations appropriate to the food in order to retain the best possible nutritional value, flavour and colour:

- Vegetables: wash, chop, blanch.
- Fruit: wash, pit and perhaps peel, possibly add sugar or ascorbic acid solution.

Information on how to do this can be found in the relevant literature.

en Freezer compartment

Suitable for freezing

- Baked goods
- Fish and seafood
- Meat
- Poultry and game
- Vegetables, fruit and herbs
- Eggs without shells
- Dairy products, e.g. cheese, butter and quark
- Ready meals and leftovers, e.g. soups, stews, cooked meat and fish, potato dishes, soufflés and desserts

Not suitable for freezing

- Types of vegetables which are usually eaten raw, e.g. lettuce or radishes
- Unpeeled or hard boiled eggs
- Grapes
- Whole apples, pears and peaches
- Yoghurt, soured milk, sour cream, creme fraiche and mayonnaise

Packing frozen food

The correct type of packaging and material selection are decisive factors in the retention of the product quality and prevent the development of freezer burn.

1. Place food in packaging.
2. Remove air.
3. Pack food airtight to prevent it from losing flavour and drying out.
4. Label packaging with contents and date of freezing.

Suitable packaging:

- Plastic film
- Tubular film made of polyethylene (PE)
- Aluminium foil
- Freezer containers

Suitable locks:

- Rubber bands
- Plastic clips
- Cold-resistant adhesive tape

Not suitable packaging:

- Wrapping paper
- Greaseproof paper
- Cellophane
- Refuse bags and used shopping bags

Shelf life of frozen food at $-18\text{ }^{\circ}\text{C}$

Fish, sausage, ready meals and cakes and pastries:	up to 6 months
Meat, poultry:	up to 8 months
Fruit, vegetables:	up to 12 months

Freezer calendar

The imprinted freezer calendar indicates the maximum storage duration in months at a constant temperature of $-18\text{ }^{\circ}\text{C}$.

Thawing frozen food

The thawing method must be adjusted to the food and application in order to retain the best possible product quality.

Thawing methods:

- in the refrigerator compartment (especially suitable for animal-based foods such as fish, meat, cheese, quark)
- at room temperature (bread)
- in the microwave (food for immediate consumption or immediate preparation)
- in the oven/cooker (food for immediate consumption or immediate preparation)

Caution!

Do not refreeze thawing or thawed food. You can only refreeze the food when it has been used for a ready-to-eat meal (boiled or fried).

The frozen food can no longer be stored for the maximum duration.



Defrosting

The fully automatic NoFrost system ensures that the appliance remains free of ice. Defrosting is not required.



Cleaning

Caution!

Avoid damaging the appliance and the fittings.

- Do not use abrasive, chloride or acidic cleaning agents or solvents.
- Do not use scouring or abrasive sponges.
The metallic surfaces may corrode.
- Never clean the shelves or containers in the dishwasher.
The parts may become deformed.

Proceed as follows:

1. Switch off the appliance.
2. Pull out the mains plug or switch off the fuse.
3. Take out the food and store in a cool location.
Place ice pack (if available) on the food.

4. If present: wait until the layer of frost has thawed.
5. Clean the appliance with a soft cloth, lukewarm water and a little pH-neutral washing-up liquid.

Caution!

The rinsing water must not get into the lighting system or into the ventilation openings.

6. Wipe door seal with clear water and dry thoroughly with a cloth.
7. Reconnect and switch on appliance and put in food.

Cleaning the equipment

To clean, take the variable parts out of the appliance.

→ *"Interior fittings" on page 35*

Camera

The change in temperature and humidity can cause the camera lenses to steam up.

To prevent this: treat the camera lenses with a commercially available rain deflector.

Use a micro-fibre cloth for this treatment, and for cleaning as well.

Odours

If you experience unpleasant odours:

1. Switch off the appliance with the On/Off button .
2. Take all food out of the appliance.
3. Clean the inside. → "Cleaning" on page 47
4. Clean all packages.
5. Seal strong smelling food in order to avoid odours from forming.
6. Switch the appliance on again.
7. Store food in the appliance.
8. Check whether the formation of odours is still occurring after 24 hours.

Lighting

Your appliance features a maintenance-free LED light.

Only customer service or authorised technicians may repair the light.

If the appliance is open for longer than 10 minutes, the lighting is automatically switched off.

Noises

Normal noises

Droning: A motor is running, e.g. refrigerating unit, fan.

Bubbling, buzzing or gurgling: Refrigerant is flowing through the tubes.

Clicking: Motor, switches or solenoid valves are switching on and off.

Clicking on cameras: End standby modus and calibrate cameras. No data transfer takes place.

Cracking: Automatic thawing successful.

Preventing noises

Appliance is not level: Align appliance using a spirit level. If required, place a little packing underneath.

The appliance is not "free-standing": please move the appliance away from adjacent furniture or appliances.

Containers, shelves or storage compartments wobble or stick: Check the removable fittings and re-insert if required.

Bottles or receptacles are touching each other: Move bottles or receptacles away from each other.

Faults – what to do?

Before you call customer service, use this table to check whether you can rectify the fault yourself.

Temperature differs greatly from the set value.

Switch off appliance for 5 minutes.
 → *"Switching off and disconnecting the appliance" on page 36*
 If the temperature is too warm, check temperature again after a couple of hours.
 If the temperature is too cold, check temperature again on the following day.

Displays do not illuminate.

The mains plug has not been inserted properly.	Connect the mains plug.
The fuse has tripped.	Check the fuses.
The power has failed.	Check whether the power is on.

Display flashes.

The temperature in the freezer compartment was too warm.	When button "alarm" has been pressed, the warmest temperature reached in the freezer compartment is displayed for 5 seconds. Press the "alarm" button. The display stops flashing.
--	--

Appliance is not cooling, display and light are lit.

Demo mode switched on.	Hold down button "alarm" for 10 seconds until an acknowledgement signal sounds. Wait and check whether the appliance is cooling.
------------------------	---

Display flashes, warning signal sounds and button "alarm" is lit.

	Press the "alarm" button. Alarm is switched off.
Appliance door is open.	Close the appliance door.
Ventilation openings have been covered.	Clear ventilation openings.
Large quantities of fresh food were placed in the appliance.	Do not exceed max. freezing capacity.

en Faults – what to do?

Fully automatic defrosting no longer functions, the set temperature is not attained.

The freezer compartment door was open for a long period. The evaporator (refrigeration unit) in the NoFrost system is heavily iced up.

To defrost the evaporator, remove the containers with the frozen food, insulate well and store in a cool location.

- Switch off the appliance and move it away from the wall. Leave the appliance door open.
- After approx. 20 minutes, the condensation water starts to run into the evaporation pan at the rear of the appliance.

→ Fig. 11

To prevent the evaporation pan from overflowing, mop up the condensation water with a sponge. The evaporator is defrosted if no more condensation water runs into the evaporation pan.

Clean the inside.

Switch the appliance back on again.

The cameras do not take any photos.

The cameras are not activated in Home Connect.

Activate the cameras.

Cameras take blurred photos.

Door was closed too quickly.

Close door more slowly.

Camera lenses misted up

Appliance was open too long.

Clean the camera lenses using a micro-fibre cloth.
Do not leave appliance open too long.

Wi-Fi connection display flashes in Home Connect mode.

Server error

Wait for a few minutes.

The connection to the server has been deactivated on the mobile device.

Establish server connection.

Refrigerator not receiving any WLAN signals.

Check signal strength.

No connection to the Internet or only a weak connection.

Check Internet connection on the router.



Customer service

If you are unable to rectify the fault, please contact our customer service. We will always find an appropriate solution in order to avoid unnecessary visits by engineers.

The contact information for your nearest customer service can be found here or on the enclosed customer service list.

When calling, please state the product number (E-Nr.) and the production number (FD) which can be found on the rating plate.

→ *"Getting to know your appliance" on page 34*

Trust the expertise of the manufacturer. You can therefore be sure that the repair is carried out by trained service technicians who carry original spare parts for your domestic appliances.

Repair order and advice on faults

Contact information for all countries can be found on the enclosed customer service list.



GB	0344 892 8999	Calls charged at local or mobile rate.
IE	01450 2655	0.03 € per minute at peak. Off peak 0.0088 € per minute.
US	866 447 4363	toll-free

Guarantee

Detailed information on the warranty period and warranty conditions in your country are available from your customer service, your dealer and on our website.

fr Table des matières

	Consignes de sécurité	54		Alarme	66
	À propos de cette notice	54		Alarme de porte	66
	Risque d'explosion	54		Alarme de température	66
	Risque d'électrocution	54		Home Connect	67
	Risque d'engelures provoquées par le froid	55		Configurer Home Connect	67
	Risque de blessure	55		Installer une mise à jour du logiciel Home Connect	71
	Risques dus au fluide frigorigène	55		Remarque liée à la protection des données	71
	Évitez des risques pour les enfants et les personnes en danger :	55		Déclaration de conformité	72
	Dégâts matériels	56		Compartment réfrigérateur	72
	Poids	56		Consignes de rangement	72
	Prescriptions-d'hygiène-alimentaire	57		Tenez compte des différentes zones froides dans le compartiment réfrigérateur	73
	Conformité d'utilisation	58		Bac à légumes avec régulateur d'humidité	73
	Protection de l'environnement	58		Compartiment froid	74
	Emballage	58		Compartment congélateur	74
	Appareil usagé	58		Capacité de congélation maximale	74
	Installation et branchement	59		Utiliser l'intégralité du volume de congélation	75
	Contenu de la livraison	59		Achats de produits surgelés	75
	Données techniques	59		Attention lors de rangement	75
	Installer l'appareil	59		Congélation de produits frais	75
	Economies d'énergie	60		Décongélation des produits	76
	Avant la première utilisation	61		Dégivrer l'appareil	77
	Raccordement électrique	61		Nettoyage	77
	Présentation de l'appareil	62		Nettoyage des accessoires	77
	Appareil	62		Odeurs	78
	Éléments de commande	63		Éclairage	78
	Équipement	63			
	Utilisation de l'appareil	64			
	Mettre l'appareil sous tension	64			
	Arrêt et remisage de l'appareil	65			
	Régler la température	65			
	Super-réfrigération	65			
	Supercongélation	66			

	Bruits	78
	Bruits normaux	78
	Éviter la génération de bruits	78
	Dérangements, Que faire si	79
	Service après-vente	81
	Conseils et réparations	81
	Garantie	81

Consignes de sécurité

Cet appareil est conforme aux dispositions de sécurité applicables aux appareils électriques et il est déparasité.

Le circuit frigorifique a subi un contrôle d'étanchéité.

À propos de cette notice

- Veuillez lire et respecter le contenu de cette notice d'utilisation et de montage. Elle contiennent des remarques importantes concernant l'installation, l'utilisation et l'entretien de l'appareil.
- Le fabricant décline toute responsabilité si vous ne tenez pas compte des remarques et avertissements figurant dans la notice de montage et celle d'utilisation.
- Veuillez conserver tous ces documents en vue d'une réutilisation ultérieure ou pour le cas où l'appareil changerait de propriétaire.

Risque d'explosion

- N'utilisez pas d'appareils électriques à l'intérieur de l'appareil (par ex. appareils de chauffage, machine à glaçons).
- Ne stockez dans l'appareil aucun produit contenant des gaz propulseurs combustibles (bombes aérosols par exemple) et aucune substance explosive.
- Stockez les boissons fortement alcoolisées en position verticale dans des récipients bien fermés.

Risque d'électrocution

Les installations et réparations non effectuées dans les règles peuvent engendrer des risques considérables pour l'utilisateur.

- Si le cordon d'alimentation secteur est endommagé : débranchez immédiatement l'appareil du secteur.
- N'utilisez pas de bloc multiprise, de rallonge ou d'adaptateur.

- Ne confiez la réparation qu'au fabricant, au service après-vente ou à une personne présentant une qualification équivalente.
- N'utilisez que des pièces de rechange d'origine venant du fabricant.
Le fabricant garantit que ces pièces d'origine remplissent les exigences de sécurité.

Risque d'engelures provoquées par le froid

- Ne portez jamais des produits surgelés à la bouche immédiatement après les avoir sortis du compartiment congélateur.
- Évitez tout contact prolongé de la peau avec le produit congelé, la glace et les tubulures présents dans le compartiment congélateur.

Risque de blessure

Les récipients contenant des boissons gazeuses risquent d'éclater.

Dans le compartiment congélateur, ne rangez jamais de boissons gazeuses.

Risques dus au fluide frigorigène

Dans les tubulures du circuit frigorifique circule une petite quantité de fluide frigorigène respectueux de l'environnement mais combustible (R600a). Il n'abîme pas la couche d'ozone et n'accroît pas l'effet de serre. Le fluide frigorigène risque en fuyant de blesser les yeux ou de s'enflammer.

- Ne pas endommager les tubulures.

Si les tubulures ont été endommagées :

- Éloignez de l'appareil toute flamme ou source d'inflammation.
- Aérez la pièce.
- Éteignez l'appareil puis débranchez-le.
- Appelez le service après-vente.

Évitez des risques pour les enfants et les personnes en danger :

Personnes à risques :

- les enfants,
- les personnes présentant un handicap physique, psychique ou sensoriel,
- les personnes qui ne savent pas suffisamment comment utiliser l'appareil de manière sûre.

Mesures :

- Assurez-vous que les enfants et les personnes à risques ont bien compris la nature des dangers.
- Une personne responsable de la sécurité doit surveiller ou guider les enfants et les personnes en danger lorsqu'elles se trouvent près de l'appareil.
- Ne permettez l'utilisation de l'appareil qu'aux enfants à partir de 8 ans.
- Surveillez les enfants pendant le nettoyage et la maintenance.
- Ne jamais laisser des enfants jouer avec l'appareil.

Risque d'étouffement

- Appareils équipés d'une serrure : rangez la clé hors de portée des enfants.
- Ne permettez jamais aux enfants de jouer avec l'emballage et ses pièces constitutives.

Dégâts matériels

Pour éviter des dégâts matériels :

- Ne vous servez jamais du socle, des glissières ou des portes comme marchepieds et ne vous appuyez jamais dessus.
- Veillez à ce que les pièces en matière plastique et les joints de porte soient exempts d'huile et de graisse.
- Pour débrancher, ne saisissez que la fiche mâle, pas le cordon de branchement.

Poids

Rappelez-vous pendant le transport et l'installation de l'appareil que ce dernier peut être très lourd.

→ "*Lieu d'installation*"
à la page 59

Prescriptions-d'hygiène-alimentaire

Conformément à la réglementation française visant à empêcher la présence de listeria dans le compartiment réfrigérateur, nous vous remercions de respecter les consignes suivantes :

- Nettoyez fréquemment le compartiment intérieur du réfrigérateur à l'aide d'un détergent non agressif, ne provoquant pas d'oxydation des pièces métalliques (utilisez par ex. de l'eau tiède additionnée d'un peu de produit à vaisselle). Ensuite, désinfectez avec de l'eau additionnée de vinaigre ou de jus de citron les surfaces que vous avez préalablement nettoyées, ou utilisez un produit germicide en vente dans le commerce et adapté aux réfrigérateurs (avant d'utiliser ce produit sur les pièces métalliques, faites un test de compatibilité à un endroit peu visible).
- Enlevez les emballages commerciaux avant de mettre les produits alimentaires dans le compartiment réfrigérateur (par ex. le carton qui réunit les pots de yaourt).
- Pour éviter toute contamination entre des produits alimentaires de nature différente, rangez-les bien séparés les uns des autres, bien emballés ou rangés dans des récipients à couvercle.
- Avant de préparer des plats et de saisir des produits alimentaires, lavez-vous les mains. Avant de préparer d'autres plats, lavez-vous à nouveau les mains. Lavez-les encore une fois avant de prendre un repas.
- Lavez les ustensiles de cuisine dont vous venez de vous servir avant de les réutiliser (cuillère en bois, planche de découpe, couteau de cuisine, etc.).



Conformité d'utilisation

Utilisez cet appareil

- Uniquement pour réfrigérer et congeler des produits alimentaires, et pour préparer de la glace.
- Uniquement dans un foyer et dans l'environnement domestique.
- Uniquement en conformité avec la présente notice d'utilisation.

Cet appareil est conçu pour une utilisation jusqu'à une altitude maximale de 2 000 m.



Protection de l'environnement

Emballage

Tous les matériaux sont compatibles avec l'environnement et recyclables :

- Éliminer l'emballage dans le respect de l'environnement.
- Veuillez vous informer sur les circuits d'élimination auprès de votre revendeur ou de l'administration publique.



Éliminez l'emballage en respectant l'environnement.

Appareil usagé

Leur élimination dans le respect de l'environnement permet d'en récupérer de précieuses matières premières.



Mise en garde

Les enfants risquent de s'enfermer dans l'appareil et de s'asphyxier !

- Pour compliquer la pénétration des enfants dans l'appareil, ne retirez pas les clayettes et les bacs.
- Éloignez les enfants de l'appareil qui a cessé de servir.

Attention !

Le fluide frigorigène et des gaz nocifs peuvent se dégager.

Veillez à ne pas endommager les tubulures du circuit frigorifique et l'isolant.

1. Débrancher la fiche mâle de la prise de courant.
2. Tranchez le cordon de raccordement au secteur.
3. Faites éliminer l'appareil professionnellement.



Cet appareil est marqué selon la directive européenne 2012/19/UE relative aux appareils électriques et électroniques usagés (waste electrical and electronic equipment - WEEE).

La directive définit le cadre pour une reprise et une récupération des appareils usagés applicables dans les pays de la CE.



Installation et branchement

Contenu de la livraison

Après avoir déballé, vérifiez toutes les pièces pour détecter d'éventuels dégâts dus au transport.

En cas de réclamation, veuillez vous adresser au revendeur auprès duquel vous avez acquis l'appareil ou auprès de notre service après-vente.

→ "Service après-vente" à la page 81

La livraison comprend les pièces suivantes :

- Appareil indépendant
- Équipement (selon le modèle)
- Mode d'emploi
- Carnet de service après-vente
- Pièce annexe de la garantie
- Informations relatives à la consommation d'énergie et aux bruits

Données techniques

La plaque signalétique mentionne le fluide frigorigène, le volume utile ainsi que d'autres données techniques.

→ "Présentation de l'appareil" à la page 62

Installer l'appareil

Lieu d'installation

Plus l'appareil contient de fluide frigorigène, plus la pièce dans laquelle il est installé doit être grande. Dans les pièces trop petites, un mélange gaz-air inflammable peut se former en cas de fuite.

Comptez 1 m³ de volume minimum de la pièce pour 8 g de fluide frigorigène. La quantité de fluide présente dans l'appareil est indiquée sur la plaque signalétique située à l'intérieur de ce dernier.

→ "Présentation de l'appareil" à la page 62

Selon le modèle, le poids de l'appareil peut atteindre 81 kg.

Température ambiante admissible

La température ambiante admissible dépend de la catégorie climatique de l'appareil.

Des indications sur la classe climatique se trouvent sur la plaque signalétique.

→ "Présentation de l'appareil" à la page 62

Catégorie climatique	Température ambiante admissible
SN	+10 °C ... 32°C
N	+16 °C ... 32°C
ST	+16 °C ... 38 °C
T	+16 °C ... 43 °C

L'appareil est entièrement opérationnel dans la plage de température ambiante admissible.

Si un appareil de la catégorie climatique SN est utilisé à des températures ambiantes plus basses, il n'est pas possible d'exclure que l'appareil s'endommage jusqu'à une température de +5 °C.

Economies d'énergie

Si vous respectez les instructions suivantes, votre appareil consommera moins de courant.

Remarque : L'agencement des pièces d'équipement n'a aucune influence sur la consommation d'énergie de l'appareil.

Installer l'appareil

Protégez l'appareil contre l'ensoleillement direct.

En présence de températures ambiantes assez basses, l'appareil doit réfrigérer moins souvent et il consomme donc moins de courant.

Installez l'appareil à la plus grande distance possible d'un radiateur, d'une cuisinière et d'autres sources de chaleur.

3 cm par rapport aux cuisinières électriques ou à gaz.

30 cm par rapport à un appareil de chauffage au fuel ou au charbon.

Remarque : Si ce n'est pas possible, il faut installer une plaque isolante entre l'appareil et la source de chaleur.

Choisissez un lieu d'installation où règne une température ambiante d'environ 20 °C.

Si présent(s) :

Monter les écarteurs muraux pour parvenir à la quantité mentionnée d'énergie absorbée par l'appareil (voir la notice de montage). Un écart moins élevé par rapport au mur ne restreint pas le fonctionnement de l'appareil. Dans ce cas, l'énergie absorbée peut augmenter légèrement.

L'air au contact de la paroi arrière de l'appareil ne s'échauffe pas aussi fortement. L'appareil consomme moins de courant si l'air chaud peut s'échapper.

Attention !

Risque de brûlures !

Certaines pièces de l'appareil deviennent très chaudes en service. Le fait de toucher ces pièces peut provoquer des brûlures.

Ne recouvrez et ne bouchez pas les orifices d'aération.

→ Fig. 3

Aérez quotidiennement la pièce.

Utilisation de l'appareil

N'ouvrez la porte de l'appareil que brièvement.

Transportez les produits alimentaires achetés dans un sac isotherme et rangez-les rapidement dans l'appareil.

Attendez que les plats chauds aient refroidi avant de les ranger dans le compartiment congélateur !

Pour dégeler les produits congelés, rangez-les dans le compartiment réfrigérateur pour profiter du froid des produits congelés.

Laissez toujours un peu de place entre les produits alimentaires et la paroi arrière.

Emballer hermétiquement les produits alimentaires.

Une fois par an, passez l'aspirateur au dos de l'appareil.

Ne recouvrez et ne bouchez pas les orifices d'aération.

L'air dans l'appareil ne s'échauffe pas aussi fortement. L'appareil doit réfrigérer plus rarement et consomme de la sorte moins d'électricité.

L'air peut circuler de cette manière et l'humidité de l'air demeure constante. L'appareil doit réfrigérer plus rarement et consomme de la sorte moins d'électricité.

L'air au contact de la paroi arrière de l'appareil ne s'échauffe pas aussi fortement. L'appareil consomme moins de courant si l'air chaud peut s'échapper.

Avant la première utilisation

1. Enlever les supports d'information, puis retirer les bandes adhésives et le film protecteur.
2. Nettoyez l'appareil.
→ "Nettoyage" à la page 77

Raccordement électrique

Attention !

Ne raccordez pas l'appareil à une fiche électronique d'économie d'énergie.

Remarque : Vous pouvez raccorder l'appareil à des onduleurs pilotés par le réseau et pilotés en onde sinusoïdale. Les onduleurs pilotés par le réseau s'utilisent sur les installations photovoltaïques directement raccordées au réseau public d'électricité. Dans les solutions en îlot, vous devrez utiliser des onduleurs pilotés en onde sinusoïdale. Les solutions en îlot, par exemple sur les bateaux ou les refuges de montage, n'ont pas de raccordement direct au réseau public d'électricité.

1. Après l'installation de l'appareil, attendez au moins 1 heure avant de le raccorder car cela empêche d'endommager le compresseur.

2. Raccordez l'appareil via une prise femelle réglementairement installée. La prise doit répondre aux spécifications suivantes :

Prise avec 220 V ... 240 V

Fil de terre 50 Hz

Fusible 10 A ... 16 A

Hors d'Europe : Vérifiez si le paramétrage du courant indiqué pour l'appareil correspond à celui offert par le secteur dans votre localité. Les indications se trouvent sur la plaque signalétique.

→ "Présentation de l'appareil" à la page 62

3. Branchez l'appareil sur une prise de courant proche de l'appareil. Cette prise doit demeurer librement accessible même après avoir installé l'appareil.

Mise en garde

Risque d'électrocution !

N'utilisez jamais de bloc multiprise ou de rallonge si la longueur du cordon d'alimentation secteur est insuffisante. Dans ce cas, contactez le service après-vente qui vous indiquera des alternatives.

Présentation de l'appareil



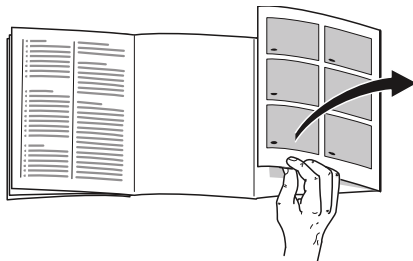









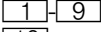



Dépliez le volet illustré situé à la dernière page. Selon l'équipement, des différences sont possibles entre l'appareil et les illustrations.



Appareil

→ Fig. 1

* Selon le modèle.

	Compartment réfrigérateur
	Compartment congélateur
	Eléments de commande
	Interrupteur principal marche/arrêt
	Éclairage
	Clayette
	Caméra
	Orifice de ventilation (compartment réfrigérateur)
	Compartment froid
	Bac à légumes avec régulateur d'humidité
	Plaque signalétique
	Bac à produits congelés
	Calendrier de congélation
	Pieds à vis
	Casier à beurre et à fromage
	Clayette à grandes bouteilles

Éléments de commande

→ Fig. **2**

- 1 Touche de sélection 
compartiment réfrigération
Permet de régler le
compartiment réfrigération.
- 2 Affichage de la température du
compartiment réfrigérateur
Affiche la température réglée en
°C.
- 3 Touche **“super”** compartiment
réfrigérateur
Allume ou éteint la
superréfrigération.
- 4 Touche de sélection 
compartiment congélation
Permet de régler le
compartiment congélation.
- 5 Affichage de la température dans
le compartiment congélateur
Affiche la température réglée en
°C.
- 6 Touche **“super”** compartiment
congélateur
Allume ou éteint la
supercongélation.
- 7 Touche **“alarm”**
Éteint l'alarme sonore.
- 8 Touche **- +**
Règle la température.
- 9 Affichage de la connexion Wi-Fi
S'allume lorsque l'appareil est
connecté au réseau domestique.

Équipement

(selon le modèle)

Caméra

→ Fig. **1**/**13**

Les caméras prennent, lors de l'ouverture d'une porte, une photo de l'habitacle et des vide-poches de porte. Grâce à Home Connect, il est possible de prendre les photos avec un terminal mobile.

Remarque : Les images floues prouvent que la porte a été fermée trop rapidement. Pour garantir une qualité d'image suffisante, fermer doucement la porte.

Clayette

→ Fig. **8**

Vous pouvez varier la position des clayettes :

- Tirez la clayette à vous et sortez-la.

Rangement variable de la clayette

→ Fig. **5**

Il est possible d'y stocker vos aliments et vos bouteilles :

- Tirer la clayette en avant, l'abaisser et la pousser en arrière.

Récipient

→ Fig. **4**

Vous pouvez retirer le bac :

- Tirez le bac à vous jusqu'à la butée, soulevez-le à l'avant puis extrayez-le.

Rangement

→ Fig. **9**

Vous pouvez retirer le rangement :

- Soulevez le rangement et retirez-le.

Porte-bouteilles

→ Fig. **10**

Lorsque vous ouvrez et fermez la porte :

- Le porte-bouteille empêche les bouteilles de se renverser.

Calendrier de congélation

→ Fig. **1**/**19**

Le calendrier de congélation indique la durée maximale de stockage, en mois, à une température permanente de -18 °C .

Bac à glaçons

Vous pouvez préparer des glaçons :

1. Remplissez le bac à glaçons aux 3/4 avec de l'eau, puis placez-le dans le compartiment congélateur.
Remarque : Si le bac est resté collé dans le compartiment congélateur, n'utilisez qu'un instrument émoussé pour le décoller (un manche de cuiller par ex.).
2. Pour enlever les glaçons du bac, passez-le brièvement sous l'eau du robinet ou déformez légèrement le bac.

Accumulateur de froid

En cas de panne de courant ou de dérangement :

- L'accumulateur de froid retarde le réchauffement des produits congelés rangés.

Remarque : La durée maximale de stockage est maximale si vous placez l'accumulateur de froid sur les produits alimentaires situés dans le compartiment le plus haut.

Vous pouvez sortir l'accumulateur de froid pour maintenir temporairement des produits alimentaires au frais, par exemple dans un sac isotherme.



Utilisation de l'appareil

Mettre l'appareil sous tension

1. Appuyez sur la touche **[10]**. L'appareil commence à réfrigérer. L'alarme sonore, l'affichage clignotant de température du compartiment congélateur et l'allumage de la touche **"alarm"** indiquent que le compartiment congélateur n'est pas encore assez froid.
2. Appuyez sur la touche **"alarm"**. L'alarme sonore s'éteint.
3. Réglez la température souhaitée.
→ *"Réglage la température"*
à la page 65

Remarques concernant le fonctionnement de l'appareil

- Après son allumage, l'appareil peut avoir besoin de plusieurs heures pour atteindre les températures réglées. Ne rangez pas de produits alimentaires tant que la température choisie n'est pas atteinte.
- Grâce au système NoFrost entièrement automatique, le compartiment congélateur ne se couvre pas de givre. Il n'est pas nécessaire de dégivrer.
- L'appareil chauffe légèrement une partie de ses surfaces frontales pour empêcher une condensation d'eau dans la zone du joint de porte.
- Si la porte du compartiment congélateur ne se laisse pas immédiatement rouvrir après l'avoir fermée, attendez un moment pour laisser à la dépression régnant dans le compartiment le temps de se résorber.

Arrêt et remisage de l'appareil

Éteindre l'appareil

- Appuyez sur la touche **[10]**.
L'appareil ne réfrigère plus.

Remisage de l'appareil

Si l'appareil doit rester longtemps hors service :

1. Appuyez sur la touche **[10]**.
L'appareil ne réfrigère plus.
2. Débranchez la fiche de la prise ou ramenez le disjoncteur en position éteinte.
3. Nettoyez l'appareil.
4. Laissez l'appareil ouvert.

Régler la température

Température recommandée

Compartiment réfrigérateur : +4 °C
Compartiment congélateur : -18 °C

Compartiment réfrigération

1. Appuyer sur la touche **■** pour procéder aux réglages du compartiment réfrigération.
2. Actionner la touche **- +** jusqu'à ce que l'afficheur du compartiment réfrigération indique la température souhaitée.

Compartiment congélation

1. Appuyer sur la touche **■** pour procéder aux réglages du compartiment congélation.
2. Actionner la touche **- +** jusqu'à ce que l'afficheur du compartiment congélation indique la température souhaitée.

Autocollant OK

(selon le modèle)

L'autocollant **OK** « OK » vous permet de vérifier si les plages de températures sûres de +4 °C ou moins recommandées pour les aliments sont atteintes dans le compartiment réfrigérateur.

Si l'autocollant n'indique pas **OK**, abaissez progressivement la température.

Après la mise en service de l'appareil, ce dernier peut nécessiter jusqu'à 12 heures pour atteindre la température réglée.

Réglage correct



Super-réfrigération

Pendant la super-réfrigération, le compartiment réfrigérateur refroidit au maximum.

Enclenchez la super-réfrigération par ex. dans les cas suivants :

- avant de ranger de grandes quantités d'aliments
- pour refroidir rapidement des boissons

Remarque : Si vous avez activé la super-réfrigération, l'appareil peut fonctionner plus bruyamment.

Au bout de 6 heures, l'appareil revient en service normal.

Allumer / Éteindre la super-réfrigération :

- Appuyer sur la touche "**super**" du compartiment réfrigérateur.
Le voyant de la touche est allumé si vous avez activé la super-réfrigération.

Supercongélation

Pendant la supercongélation, le compartiment congélation refroidit au maximum.

Enclenchez la supercongélation par ex. dans les cas suivants :

- pour congeler des produits alimentaires à cœur rapidement :
- 4 ... 6 heures avant de ranger 2 kg ou plus de produits alimentaires
- pour profiter de la capacité de congélation maximale
→ "Capacité de congélation maximale" à la page 74

Remarque : Si vous avez activé la supercongélation, l'appareil peut fonctionner plus bruyamment.

Au bout de 2 jours et ½ environ, l'appareil revient en service normal.

Allumer / Éteindre la supercongélation :

- Appuyer sur la touche "**super**" du compartiment congélateur.
Le voyant de la touche est allumé si vous avez activé la supercongélation.



Alarme

Alarme de porte

Si la porte de l'appareil reste ouverte pendant une période prolongée, l'alarme de porte s'allume (tonalité permanente).

- Fermer la porte.
L'alarme sonore s'éteint.

Alarme de température

Si la température monte trop dans le compartiment congélation, l'alarme de température s'enclenche (sonorité intermittente, clignotement de l'afficheur de température, touche "**alarm**" allumée).

Attention !

Pendant la décongélation, des bactéries peuvent apparaître et les aliments congelés s'avarier.

Ne pas congeler de nouveau des aliments partiellement ou entièrement décongelés.

Ne congeler de nouveau les aliments qu'après les avoir cuits ou rôtis. Ne pas utiliser pas la durée de conservation dans son intégralité.

Remarque : L'alarme peut s'activer dans les cas suivants, sans qu'il y ait de risque pour les aliments congelés :

- Mise en service de l'appareil
- Rangement de grandes quantités de produits alimentaires frais
- Porte du compartiment congélation restée ouverte trop longtemps

Pour afficher la température la plus élevée qui a régné et pour éteindre l'alarme sonore :

- Appuyez sur la touche "**alarm**".
La température la plus élevée qui a régné dans le compartiment congélateur s'affiche brièvement. Ensuite s'affiche à nouveau la température qui a été réglée.
A partir de ce moment-là, l'appareil recommence à déterminer et enregistrer la température la plus élevée.

Remarque : La touche "**alarm**" s'allume jusqu'à ce que la température réglée soit à nouveau atteinte.



Home Connect

Cet appareil compatible Wi-Fi peut être commandé à distance via un terminal mobile.

Remarque : Wi-Fi est une marque déposée de la société Wi-Fi Alliance.

Dans les cas suivants, l'appareil fonctionne comme un réfrigérateur sans connexion réseau et peut être utilisé manuellement à l'aide des éléments de commande :

- L'appareil n'est pas connecté à un réseau domestique.
- Le service Home Connect n'est pas disponible dans le pays où est installé l'appareil. Vous trouverez la liste des pays dans lesquels Home Connect est disponible sous www.home-connect.com.

Remarque : Respectez les consignes de sécurité figurant dans la présente notice d'utilisation. Assurez-vous qu'elles sont également respectées lorsque vous utilisez l'appareil via l'appli Home Connect alors que vous n'êtes pas à la maison.

→ "Consignes de sécurité"
à la page 54

Observez également les consignes dans l'appli Home Connect.

Configurer Home Connect

Remarques

- Observez la fiche Home Connect disponible sous www.siemens-home.bsh-group.com parmi les notices à télécharger. Pour ce faire, saisissez le numéro E de votre appareil dans le champ de recherche.

- Attendre au moins deux minutes après la mise en marche de l'appareil pour que l'initialisation interne de l'appareil soit achevée. Ne pas configurer Home Connect avant.
- Afin de pouvoir procéder à des réglages via Home Connect, l'appli Home Connect doit être installée sur votre terminal mobile. Pour ce faire, observez les documents Home Connect fournis. Suivez les étapes prescrites par l'appli pour procéder aux réglages.
- Si l'appareil n'est pas utilisé pendant une durée prolongée, le menu Home Connect se ferme automatiquement. Vous trouverez les instructions pour ouvrir le menu Home Connect au début des chapitres correspondants.

Connexion automatique au réseau domestique (WLAN)

Si un routeur WLAN avec la fonction WPS est disponible, le réfrigérateur peut être connecté automatiquement au réseau domestique.

1. Appuyer sur la touche "**alarm**". L'affichage de la température du compartiment réfrigérateur indique **Cn**.
2. Appuyer sur la touche de sélection du compartiment réfrigérateur.
3. Appuyer à plusieurs reprises sur la touche **+** jusqu'à ce que l'affichage de la température du compartiment réfrigérateur indique **AC** et que l'affichage de la température du compartiment congélateur indique **OF**.
4. Appuyer sur la touche de sélection du compartiment congélateur.

5. Appuyer sur la touche **+**.
L'appareil est prêt pour la connexion automatique.
L'affichage de la connexion Wi-Fi clignote.
L'affichage de la température du compartiment congélateur montre pendant 2 minutes une animation.
Tant que l'animation est affichée, l'appareil est prêt pour la connexion automatique.
6. Pendant ces 2 minutes, activer la fonction WPS du routeur du réseau domestique (p. ex. via la touche WPS/WLAN. Pour plus d'informations, voir les documents relatifs au routeur).
Lorsque la connexion est établie, l'affichage de la température du compartiment congélateur indique **On** et l'affichage de la connexion Wi-Fi est allumé.
L'appareil est prêt pour une connexion à l'appli.

Remarque : Si l'affichage de la température du compartiment congélateur indique **OF**, la connexion n'a pu être établie.

1. Vérifier si le réfrigérateur se trouve dans la zone de portée du réseau domestique (WLAN).
2. Répéter l'opération ou établir une connexion manuelle.

Connexion manuelle au réseau domestique (WLAN)

Si le routeur WLAN existant ne dispose d'aucune fonction WPS ou si celle-ci n'est pas connue, il est possible de connecter le réfrigérateur manuellement au réseau domestique.

1. Appuyer sur la touche "**alarm**".
L'affichage de la température du compartiment réfrigérateur indique **Cn**.
2. Appuyer sur la touche de sélection du compartiment réfrigérateur.

3. Appuyer à plusieurs reprises sur la touche **+** jusqu'à ce que l'affichage de la température du compartiment réfrigérateur indique **SA** et que l'affichage de la température du compartiment congélateur indique **OF**.
4. Appuyer sur la touche de sélection du compartiment congélateur.
5. Appuyer sur la touche **+**.
L'appareil est prêt pour la connexion manuelle.
L'affichage de la connexion Wi-Fi clignote.
L'affichage de la température du compartiment congélateur montre une animation.
Tant que l'animation est affichée, l'appareil est prêt pour la connexion manuelle.
6. Le réfrigérateur possède désormais son propre réseau WLAN portant le nom « HomeConnect ».
Il est maintenant possible d'accéder à ce réseau avec le terminal mobile.
7. Dans le menu de réglage du terminal mobile, sélectionner les réglages WLAN.
8. Connecter le terminal mobile au réseau WLAN « HomeConnect ».
Mot de passe : « HomeConnect »
L'établissement de la connexion peut durer jusqu'à 60 secondes.
9. Une fois la connexion établie, ouvrir l'appli Home Connect sur le terminal mobile.
L'appli recherche le réfrigérateur.
10. Lorsque le réfrigérateur a été trouvé, saisir le nom du réseau (« SSID ») et le mot de passe (« Key ») du réseau domestique (WLAN) dans les champs correspondants.

11. Confirmer avec le bouton **Transférer aux appareils domestiques**.

- Lorsque la connexion est établie, l'affichage de la température du compartiment congélateur indique **On** et l'affichage de la connexion Wi-Fi est allumé. Il est désormais possible de connecter le réfrigérateur à l'appli.
- Si l'affichage de la température du compartiment congélateur indique **OF**, la connexion n'a pu être établie. Vérifier si le réfrigérateur se trouve dans la zone de portée du réseau domestique (WLAN). Répéter l'opération.

Connecter le réfrigérateur à l'appli Home Connect

1. Appuyer sur la touche "**alarm**". L'affichage de la température du compartiment réfrigérateur indique **Cn**.
2. Appuyer sur la touche de sélection du compartiment réfrigérateur.
3. Appuyer à plusieurs reprises sur la touche **+** jusqu'à ce que l'affichage de la température du compartiment réfrigérateur indique **PA** et que l'affichage de la température du compartiment congélateur indique **OF**.
4. Appuyer sur la touche de sélection du compartiment congélateur.
5. Appuyer sur la touche **+** pour connecter l'appareil à l'appli. L'affichage de la température du compartiment congélateur montre une animation et l'affichage de la connexion Wi-Fi est allumé.
6. Ouvrir l'appli et attendre que le réfrigérateur s'affiche. Confirmer la connexion entre l'appli et le réfrigérateur en appuyant sur **Ajouter**.

Si le réfrigérateur ne s'affiche pas automatiquement, cliquer dans l'appli sur **Ajouter un appareil** et suivre les instructions. Dès que le réfrigérateur s'affiche, l'ajouter avec **+**.

7. Suivre les instructions de l'appli jusqu'à la fin de l'opération. L'affichage de la température du compartiment réfrigérateur indique **PA** et l'affichage de la température du compartiment congélateur indique **On**. Le réfrigérateur a été connecté à l'appli avec succès. Si la connexion a échoué, vérifier si le terminal mobile est connecté au réseau domestique (WLAN). Répéter ensuite la procédure de connexion. Si **Er** apparaît sur l'affichage de la température du compartiment congélateur, réinitialiser les réglages de Home Connect.

Remarque : Lors de la réinitialisation, tous les réglages de Home Connect sont réinitialisés.

Contrôler l'intensité du signal.

L'intensité du signal doit être contrôlée s'il n'est pas possible d'établir de connexion.

1. Appuyer sur la touche "**alarm**". L'affichage de la température du compartiment réfrigérateur indique **Cn**.
2. Appuyer sur la touche de sélection du compartiment réfrigérateur.
3. Appuyer sur la touche **+** autant de fois que nécessaire pour que l'affichage de la température du compartiment réfrigérateur indique **SI**. L'affichage de la température du compartiment congélateur indique une valeur entre 0 (absence de réception) et 3 (réception maximale).

Le signal doit avoir une intensité minimale de 2. La connexion peut être coupée si l'intensité du signal est trop faible.

- Rapprocher davantage le routeur et le réfrigérateur.
- S'assurer que la connexion n'est pas perturbée par des murs qui font écran.
- Installer un répéteur pour amplifier le signal.

Activer les caméras

Lorsque le réfrigérateur est connecté au réseau domestique (WLAN) et à l'appli Home Connect, les caméras peuvent être activées :

1. Appuyer sur la touche **“alarm”**. L'affichage de la température du compartiment réfrigérateur indique **Cn**.
2. Appuyer sur la touche de sélection du compartiment réfrigérateur.
3. Appuyer à plusieurs reprises sur la touche **+** jusqu'à ce que l'affichage de la température du compartiment réfrigérateur indique **CA** et que l'affichage de la température du compartiment congélateur indique **OF**.
4. Appuyer sur la touche de sélection du compartiment congélateur.
5. Appuyer sur la touche **+**. L'affichage de la température du compartiment congélateur indique **On** et l'affichage de la connexion Wi-Fi est allumé. Les caméras sont activées.

Remarques

- Si les caméras sont activées et si le contenu du réfrigérateur est souvent consulté avec l'appli, le transfert de données augmente.
- Le téléchargement des photos dure environ trois minutes.

- Divers facteurs externes du réseau domestique et d'Internet entraînent des problèmes de transfert et le rejet de photos. Ceci n'a aucune incidence sur les fonctions de base de l'appareil.

Désactiver les caméras :

1. Appuyer sur la touche **“alarm”**. L'affichage de la température du compartiment réfrigérateur indique **Cn**.
2. Appuyer sur la touche de sélection du compartiment réfrigérateur.
3. Appuyer à plusieurs reprises sur la touche **+** jusqu'à ce que l'affichage de la température du compartiment réfrigérateur indique **CA** et que l'affichage de la température du compartiment congélateur indique **On**.
4. Appuyer sur la touche de sélection du compartiment congélateur.
5. Appuyer sur la touche **+**. L'affichage de la température du compartiment congélateur indique **OF**. Les caméras sont désactivées.

Réinitialiser les réglages Home Connect

Si un problème se présente lors de la tentative d'établissement d'une connexion ou l'appareil doit être inscrit dans un autre réseau domestique (WLAN), les réglages de Home Connect peuvent être réinitialisés :

1. Appuyer sur la touche **“alarm”**. L'affichage de la température du compartiment réfrigérateur indique **Cn**.
2. Appuyer sur la touche de sélection du compartiment réfrigérateur.

3. Appuyer à plusieurs reprises sur la touche **+** jusqu'à ce que l'affichage de la température du compartiment réfrigérateur indique **rE** et que l'affichage de la température du compartiment congélateur indique **OF**.
4. Appuyer sur la touche de sélection du compartiment congélateur.
5. Appuyer sur la touche **+**.
L'affichage de la température du compartiment congélateur montre une animation pendant 15 secondes.
Ensuite, l'affichage de la température du compartiment congélateur indique **OF**.
L'affichage de la connexion Wi-Fi n'est pas allumé.
Les réglages de Home Connect sont réinitialisés.

Installer une mise à jour du logiciel Home Connect

Le réfrigérateur vérifie régulièrement si des mises à jour du logiciel Home Connect sont disponibles.

Si une mise à jour est disponible, l'affichage de la température du compartiment réfrigérateur indique « **UP** ».

Appuyer sur n'importe quelle touche pour revenir à l'affichage de la température réglée.

Installer une mise à jour :

1. Appuyer sur la touche "**alarm**".
L'affichage de la température du compartiment réfrigérateur indique **Cn**.
2. Appuyer sur la touche de sélection du compartiment réfrigérateur.

3. Appuyer sur la touche **+** autant de fois que nécessaire pour que l'affichage de la température du compartiment réfrigérateur indique **UP** et que l'affichage de la température du compartiment congélateur indique **OF**.
4. Appuyer sur la touche de sélection du compartiment congélateur.
5. Appuyer sur la touche **+**.
L'affichage de la température du compartiment congélateur montre une animation.
La mise à jour est installée.
Pendant l'installation, toutes les touches sont verrouillées.
 - Si l'installation s'est déroulée correctement, l'affichage de la température du compartiment congélateur indique **On**.
 - Si l'installation ne s'est pas déroulée correctement, l'affichage de la température du compartiment congélateur indique **Er**.
Renouveler ultérieurement la mise à jour.
Si l'installation est impossible, même après plusieurs tentatives, contacter le service après-vente.

Remarque liée à la protection des données

Lors de la première connexion de votre appareil Home Connect à un réseau WLAN relié à Internet, votre appareil transmet les catégories de données suivantes au serveur Home Connect (premier enregistrement) :

- code d'appareil univoque (constitué de clés d'appareil ainsi que de l'adresse MAC du module de communication Wi-Fi intégré).
- Certificat de sécurité du module de communication Wi-Fi (pour la protection technique des informations de la connexion).

fr Compartiment réfrigérateur

- La version actuelle du logiciel et du matériel de votre appareil ménager.
- État d'une précédente restauration éventuelle des réglages d'usine.

Ce premier enregistrement prépare l'utilisation des fonctionnalités Home Connect et ne s'avère nécessaire qu'au moment où vous voulez utiliser les fonctionnalités Home Connect pour la première fois.

Remarque : Vérifiez que les fonctionnalités Home Connect ne sont utilisables qu'en connexion avec l'appli Home Connect. Vous pouvez avoir accès aux informations sur la protection des données dans l'appli Home Connect.

Déclaration de conformité

Par la présente, BSH Hausgeräte GmbH déclare que l'appareil avec la fonctionnalité Home Connect est en accord avec les exigences fondamentales et les autres dispositions en vigueur de la directive 1999/5/CE.

Vous trouverez une déclaration de conformité R&TTE détaillée sur Internet à l'adresse www.siemens-home.bsh-group.com à la page Produit de votre appareil dans les documents supplémentaires.



Compartiment réfrigérateur

Le compartiment réfrigérateur convient pour conserver la viande, la charcuterie, le poisson, les produits laitiers, les œufs, les plats pré-cuisinés et les pâtisseries.

La température est réglable entre +2 °C ... +8 °C.

En raison du stockage au froid, vous pouvez aussi ranger des denrées très périssables à court et moyen terme. Plus la température choisie est basse et plus les processus enzymatiques et chimiques ainsi que la détérioration par des micro-organismes sont lents. Une température de +4 °C ou inférieure garantit un maintien au frais optimal ainsi que la sécurité des produits alimentaires stockés.

Consignes de rangement

Remarque : Évitez que les produits alimentaires entrent en contact avec la paroi arrière. Cela gêne sinon la circulation de l'air et les aliments ou leurs emballages risquent de coller contre la paroi arrière.

- Rangez les produits alimentaires frais et intacts. Ils conserveront ainsi plus longtemps leur qualité et leur fraîcheur.
- Produits tout prêts et liquides conditionnés : respectez la date de conservation minimum ou la date de consommation indiquée par le fabricant.

- Pour préserver l'arôme, la teinte et la fraîcheur, rangez les produits alimentaires bien emballés ou couverts.
Vous évitez ainsi les communications d'odeurs et que les pièces en plastique se colorent.
- Attendez que les produits alimentaires chauds et les boissons aient refroidi avant de les mettre dans le compartiment réfrigérateur.

Tenez compte des différentes zones froides dans le compartiment réfrigérateur

L'air circulant dans le compartiment réfrigérateur fait que des zones différemment froides apparaissent.

La zone la plus froide

La zone la plus froide se trouve dans le compartiment intérieur, contre la paroi arrière et dans le compartiment froid.

→ Fig. 1

Remarque : Rangez les produits alimentaires délicats dans la zone la plus froide (par ex. le poisson, la charcuterie et la viande).

Zone la moins froide

La zone la moins froide se trouve complètement en haut, contre la porte.

Remarque : Rangez dans la zone la moins froide par ex. le fromage dur et le beurre. Le fromage peut continuer de développer son arôme et le beurre demeure tartinable.

Bac à légumes avec régulateur d'humidité

→ Fig. 6

Le bac à légumes est l'endroit optimal où stocker les fruits et légumes frais. Le régulateur d'humidité et un joint spécial permettent d'ajuster l'humidité de l'air dans le bac à légumes. Les fruits et légumes frais se conservent ainsi jusqu'à deux fois plus longtemps qu'avec un mode de rangement conventionnel.

Vous pouvez adapter l'humidité de l'air régnant dans le bac à légumes en fonction de la nature et de la quantité de produits à ranger :

- Fruits principalement et appareil très rempli : réglez l'appareil sur une humidité de l'air moins élevée
- Légumes principalement et appareil rempli de produits différents ou faiblement rempli : réglez l'appareil sur une humidité de l'air plus élevée

Remarques

- Pour préserver leur qualité et leur arôme, il est recommandé de ranger les fruits (par exemple les ananas, bananes, papayes, agrumes) et légumes (par exemple les aubergines, concombres, courgettes, poivrons, tomates et pommes de terre) qui craignent le froid hors de l'appareil à des températures comprises entre +8 °C ... +12 °C.
- Suivant la quantité et la nature des produits stockés, de l'eau peut se condenser dans le bac à légumes. Retirez l'eau condensée avec un essuie-tout sec et ajustez l'humidité de l'air dans le bac à légumes via le régulateur d'humidité.

Compartiment froid

→ Fig. 7

Les températures régnant dans le compartiment froid sont plus basses que dans le compartiment réfrigérateur. Des températures inférieures à 0 °C peuvent se manifester.

Idéal pour ranger le poisson, la viande et la charcuterie. Ne convient pas pour les salades, les légumes et les aliments qui craignent le froid.

Si besoin, régler la température qui règne dans le compartiment froid :

- Températures plus basses : régler vers la droite
- Températures plus élevées : régler vers la gauche
- Conseil : réglage moyen



Compartiment congélateur

Le compartiment congélateur convient pour ceci :

- pour stocker des produits surgelés
- pour préparation de glaçons
- pour congeler des produits alimentaires

La température est réglable entre -16 °C ... -24 °C.

La congélation vous permet de stocker longtemps les denrées périssables sans pertes notables de qualité vu que les basses températures ralentissent fortement la détérioration ou la stoppent. L'aspect, l'arôme et l'ensemble des ingrédients demeurent préservés dans leur très large majorité.

La température de stockage à long terme des produits alimentaires doit être de -18 °C ou encore plus basses.

Le temps nécessaire pour permettre aux produits frais rangés au congélateur de congeler à cœur dépend des facteurs suivants :

- Température réglée
- Nature du produit alimentaire
- Degré de remplissage du compartiment congélation
- Quantité et type de stockage

Capacité de congélation maximale

La capacité de congélation maximale indique quelle quantité d'aliments l'appareil peut congeler à cœur en 24 heures.

Sur la plaque signalétique, vous trouverez des indications concernant la capacité de congélation maximale.

→ "Présentation de l'appareil" à la page 62

Pour profiter de la capacité de congélation maximale, activez la supercongélation 24 heures avant de ranger les aliments frais.

Conditions préalables pour une capacité de congélation maximale

1. 24 heures environ avant de ranger des produits frais : activez la supercongélation.
→ "Supercongélation" à la page 66
2. Retirez le récipient du compartiment congélateur et déposez les produits alimentaires directement sur les clayettes et le fond du compartiment congélateur.
3. Commencez par garnir le compartiment supérieur avec des produits alimentaires. C'est là qu'ils seront congelés à cœur le plus rapidement.

4. Si le compartiment supérieur ne suffit pas, stockez la quantité restante dans le compartiment situé en dessous, en commençant du côté avant droit.
5. Faites congeler les produits alimentaires frais le plus près possible des parois latérales.

Utiliser l'intégralité du volume de congélation

Pour loger la quantité maximale de produits congelés :

- retirez toutes les pièces d'équipement.
- Déposez les produits alimentaires directement sur les clayettes et le fond du compartiment congélateur.

Achats de produits surgelés

- Vérifiez que l'emballage est intact.
- Veillez à la date de conservation minimum.
- La température dans le congélateur commercial doit être de -18°C ou moins.
- N'interrompez pas la chaîne du froid : utilisez de préférence un sac isotherme pour le transport, puis rangez rapidement les produits dans le compartiment congélation.

Attention lors de rangement

- Congelez des quantités d'aliments plus importantes dans le compartiment supérieur. C'est là qu'ils seront congelés le plus vite et en douceur.
- Étalez les produits alimentaires sur une grande surface dans les compartiments ou les bacs à produits congelés.
- Veillez à ce que les produits alimentaires à congeler n'entrent pas en contact avec d'autres déjà congelés.

Si nécessaire, réordonnez les produits alimentaires congelés à cœur déjà présents dans les bacs.

- Consigne importante pour que l'air circule de manière impeccable dans l'appareil :
Insérez le bac à produits congelés jusqu'à la butée.

Congélation de produits frais

Pour congeler les aliments, n'utilisez que des aliments frais et d'un aspect impeccable.

Les aliments consommés cuits (y compris au four) et rôtis se prêtent mieux à la congélation que les aliments, consommés crus.

Avant la congélation, il faut soumettre les aliments à des processus de préparation différents selon la variété, pour préserver au mieux leur valeur nutritive, leur arôme et leur couleur :

- Légumes : Lavage, broyage, blanchiment.
- Fruits : Lavage, dénoyautage et éventuellement épluchage ; ajoutez le cas échéant du sucre ou de l'acide ascorbique en solution.

Vous trouverez des conseils à ce sujet dans la littérature spécialisée.

Vont au congélateur

- Pain et pâtisserie
- Poisson et fruits de mer
- Viande
- Le gibier et la volaille
- Fruits, légumes et herbes
- Les œufs sans coque
- Les produits laitiers, par ex. le fromage, le beurre et le fromage blanc
- Les plats précuisinés et restes de plats, par exemple soupes, ragoûts, viande cuite, poisson cuit, plats à base de pommes de terre, soufflés et mets sucrés

Ne vont pas au congélateur

- Variétés de légumes habituellement dégustées crues, par exemple les salades ou radis
- Œufs avec coque ou les œufs cuits durs
- Raisins
- Pommes, poires, pêches entières
- Yaourt, lait caillé, crème acidulée, crème fraîche et mayonnaise

Emballer les surgelés

La nature correcte de l'emballage et le choix du matériau conditionnent de manière déterminante la préservation de la qualité du produit, et évitent l'apparition de brûlures par le froid.

1. Placez les aliments dans l'emballage.
2. Presser pour chasser l'air.
3. Fermez hermétiquement l'emballage afin que les produits alimentaires ne perdent pas leur goût ou ne sèchent pas.
4. Indiquez sur l'emballage le contenu et la date de congélation.

Emballage adapté :

- Feuilles en plastique
- Feuilles en polyéthylène
- Feuilles d'aluminium
- Boîtes de congélation

Moyens de fermeture appropriés :

- Caoutchoucs
- Clips en plastique
- Rubans adhésifs résistants au froid

Emballage non approprié :

- Papier d'emballage
- Papier sulfurisé
- Cellophane
- Sacs-poubelles et sacs d'achat déjà utilisés

Durée de conservation du produit congelé à -18 °C

Poisson, charcuterie, plats pré-cuisinés, pâtisseries :	jusqu'à 6 mois
Viande, volaille :	jusqu'à 8 mois
Fruits, légumes :	jusqu'à 12 mois

Calendrier de congélation

Le calendrier de congélation imprimé indique la durée maximale de stockage, en mois, à une température permanente de -18 °C.

Décongélation des produits

Il faut adapter la méthode de décongélation au produit alimentaire concerné et au but d'utilisation afin de préserver au mieux la qualité du produit.

Méthodes de décongélation :

- Dans le compartiment réfrigérateur (convient particulièrement aux denrées d'origine animale comme le poisson, la viande, le fromage et le fromage blanc)
- À la température ambiante (pain)
- Au micro-ondes (produits alimentaires destinés à une consommation ou une préparation immédiate)
- Four / cuisinière (produits alimentaires destinés à une consommation ou une préparation immédiate)

Attention !

Ne remettez pas à congeler des produits alimentaires partiellement ou entièrement décongelés. Vous ne pouvez recongeler qu'après avoir transformé la denrée en plat prêt à déguster (plat cuit au four compris). N'utilisez plus intégralement la durée maximale de conservation du produit congelé.



Dégivrer l'appareil

Grâce au système NoFrost-entièrement automatique l'appareil ne se couvre pas de givre. Il n'est pas nécessaire de dégivrer.



Nettoyage

Attention !

Évitez d'endommager l'appareil et ses pièces d'équipement.

- N'utilisez aucun produit de nettoyage contenant du sable, du chlorure ou de l'acide, ni aucun solvant.
- N'utilisez jamais d'éponges abrasives ou susceptibles de rayer. De la corrosion peut apparaître sur les surfaces métalliques.
- Ne nettoyez jamais les clayettes et les bacs au lave-vaisselle. Ces pièces pourraient se déformer !

Procédez comme suit :

1. Mettre l'appareil hors tension.
2. Débranchez la fiche mâle du secteur ou ramenez le disjoncteur en position éteinte.
3. Sortez les produits alimentaires et rangez-les dans un endroit frais.
Si présent : Déposez l'accumulateur de froid sur les produits alimentaires.

4. Si présente : Attendez que la couche de givre ait fondu.
5. Ne nettoyez l'appareil qu'avec un chiffon doux, de l'eau tiède et du produit à vaisselle présentant un pH neutre.

Attention !

L'eau de nettoyage ne doit pas pénétrer dans l'éclairage ou dans les orifices de ventilation.

6. Essuyez le joint de porte avec de l'eau claire et frottez soigneusement pour le sécher.
7. Rebrancher l'appareil, l'allumer et ranger les produits alimentaires.

Nettoyage des accessoires

Pour nettoyer, retirez les pièces variables de l'appareil.

→ "Équipement" à la page 63

Caméra

Suite au changement de températures et à l'humidité de l'air, les lentilles de la caméra peuvent être embuées.

À titre préventif : traiter les lentilles de la caméra avec un produit anti-pluie disponible dans le commerce.

Pour ce traitement ainsi que pour le nettoyage, utiliser un chiffon en micro-fibres.

Odeurs

Si des odeurs désagréables se manifestent :

1. Éteignez l'appareil par la touche Marche / Arrêt .
2. Sortez tous les produits alimentaires de l'appareil.
3. Nettoyer l'intérieur de l'appareil. → "Nettoyage" à la page 77
4. Nettoyer tous les emballages.
5. Pour empêcher l'apparition d'odeurs, mettez sous emballage hermétique les produits alimentaires qui dégagent une forte odeur.
6. Rallumez l'appareil.
7. Rangez les produits alimentaires.
8. Au bout de 24 heures, vérifiez si de nouveau des odeurs sont apparues.

Éclairage

Votre appareil est équipé d'un éclairage par LED ne demandant pas d'entretien.

Seul le service après-vente ou des spécialistes agréés sont autorisés à réparer l'éclairage.

Si l'appareil est resté ouvert plus de 10 minutes, il est automatiquement éteint.

Bruits

Bruits normaux

Bourdonnement : Un moteur tourne, par exemple le groupe frigorifique, un ventilateur.

Gargouillis, ronflement ou clapotis : Le fluide frigorigène circule dans les tuyaux.

Cliquetis : Le moteur, les interrupteurs ou les électrovannes s'allument / s'éteignent.

Clic sur les caméras : fin du mode Veille et calibrage des caméras. Aucun transfert de données.

Craquement : le dégivrage automatique est en cours.

Éviter la génération de bruits

L'appareil ne repose pas d'aplomb : Ajustez l'appareil à l'aide d'un niveau à bulle. Si nécessaire, insérez quelque chose sous l'appareil.

L'appareil "ressort": décaler l'appareil des meubles ou appareils existants.

Des récipients, clayettes ou rangements vacillent ou se coincent : Vérifiez les pièces d'équipement amovibles et remettez-les éventuellement en place.

Des bouteilles ou récipients se touchent : Éloignez les bouteilles ou récipients les uns des autres.

Dérangements, Que faire si ...

Avant d'appeler le service après-vente, veuillez vérifier si le tableau ci-après ne vous permet pas de supprimer le dérangement vous-même.

La température dévie fortement par rapport au réglage.

Éteignez l'appareil et laissez-le éteint 5 minutes.
 → "Arrêt et remisage de l'appareil" à la page 65
 Si la température est trop élevée, vérifiez-la à nouveau au bout de quelques heures.
 Si la température est trop basse, vérifiez-la à nouveau le jour suivant.

Aucun voyant ne s'allume.

Fiche mâle incorrectement branchée dans la prise de courant.

Raccordez la fiche mâle.

Fusible grillé / disjoncteur disjoncté.

Vérifiez les fusibles / disjoncteurs.

Une coupure de courant s'est produite.

Vérifiez la présence de courant.

L'affichage clignote.

La température a trop monté dans le compartiment congélateur.

Après avoir appuyé sur la touche **"alarm"** la température la plus élevée qui a régné dans le compartiment congélateur s'affiche pendant 5 secondes. Appuyer sur la touche **"alarm"**. L'affichage ne clignote plus.

L'appareil ne réfrigère pas, l'affichage et l'éclairage sont allumés.

Mode Exposition activé.

Appuyez sur la touche **"alarm"**, pendant 10 secondes, jusqu'à ce qu'une tonalité de confirmation se fasse entendre. Attendez et vérifiez si l'appareil réfrigère.

Le voyant clignote, une alarme sonore retentit et la touche "alarm" s'allume.

Appuyer sur la touche **"alarm"**. L'alarme est éteinte.

La porte de l'appareil est ouverte.

Fermer la porte de l'appareil.

Orifices d'entrée et de sortie d'air recouverts.

Dégagez les orifices d'entrée et de sortie d'air.

De grandes quantités de produits alimentaires frais ont été rangés.

Ne dépassez pas la capacité de congélation maximale.

Si le dégivrage entièrement automatisé ne fonctionne plus, la température réglée n'est pas atteinte.

La porte du compartiment congélateur est restée longtemps ouverte. L'évaporateur (générateur de froid) du système NoFrost est très fortement givré.

Pour dégivrer l'évaporateur, sortez les bacs de produits alimentaires et rangez-les bien isolés dans un endroit frais.

- Éteignez l'appareil et éloignez-le du mur. Laissez la porte de l'appareil ouverte.
- Au bout de 20 minutes environ, l'eau de dégivrage commence à couler dans le bac d'évaporation au dos de l'appareil.

→ Fig. 11

Pour éviter dans ce cas que le bac d'évaporation ne déborde, récupérer cette eau à l'aide d'une éponge. L'évaporateur est dégivré lorsqu'il ne coule plus d'eau de dégivrage dans le bac d'évaporation. Nettoyer l'intérieur de l'appareil. Remettre ensuite l'appareil en service.

Les caméras ne prennent pas de photo.

Les caméras ne sont pas activées dans Home Connect.

Activer les caméras.

Les caméras prennent de photos floues.

La porte a été fermée trop rapidement.

Fermer la porte plus lentement.

Lentilles de la caméra embuées

L'appareil est resté ouvert trop longtemps.

Nettoyer les lentilles de la caméra avec un chiffon en microfibres.

Ne pas laisser l'appareil ouvert trop longtemps.

L'affichage de la connexion Wi-Fi clignote dans le mode Home Connect.

Dérangement du serveur

Attendre quelques minutes.

La connexion au serveur est désactivée sur l'appareil terminal mobile.

Activer la connexion au serveur.

Le réfrigérateur ne reçoit aucun signal WLAN.

Contrôler l'intensité du signal.

Connexion Internet faible ou absence de connexion.

Contrôler la connexion Internet sur le routeur.



Service après-vente

Si vous ne parvenez pas à supprimer le défaut, veuillez s.v.p. vous adresser à notre service après-vente. Nous trouverons toujours une solution adaptée, aussi afin d'éviter des déplacements inutiles du technicien.

Vous trouverez ici ou dans le répertoire du service après-vente les données permettant de contacter le service après-vente le plus proche.

Lors de l'appel, veuillez indiquer le numéro de série (E-Nr) et le numéro de fabrication (FD) que vous trouverez sur la plaque signalétique.

→ *"Présentation de l'appareil"*
à la page 62

Faites confiance aux compétences du fabricant. Vous vous assurez ainsi que les réparations soient réalisées par des techniciens de SAV formés à cet effet, qui disposent des pièces de rechange d'origine adaptées à vos appareils électroménagers.

Conseils et réparations

Vous trouverez les coordonnées du service après-vente des différents pays dans la liste ci-jointe.

FR 01 40 10 12 00

B 070 222 142





CH 0848 840 040

Garantie

Vous recevrez des renseignements détaillés sur la durée et les conditions de la garantie dans votre pays auprès de votre service après-vente, de votre revendeur et sur notre site Internet.

it Indice

	Istruzioni di sicurezza	84
	Su questo libretto d'istruzioni.	84
	Pericolo di esplosione	84
	Pericolo di scossa elettrica	84
	Pericolo di ustioni da freddo	85
	Pericolo di lesioni	85
	Pericoli da refrigerante	85
	Evitare pericoli a bambini e persone a rischio.	85
	Danni materiali.	86
	Peso	86
	Usò corretto	87
	Tutela dell'ambiente	87
	Imballaggio	87
	Apparecchio dismesso	87
	Installazione e allacciamento	88
	Contenuto della confezione	88
	Dati tecnici.	88
	Installazione dell'apparecchio	88
	Risparmio energetico.	89
	Prima del primo utilizzo	90
	Allacciamento elettrico.	90
	Conoscere l'apparecchio	91
	Apparecchio	91
	Elementi di comando.	91
	Caratteristiche	91
	Utilizzare l'apparecchio	92
	Accensione dell'apparecchio.	92
	Spegnere e mettere fuori servizio l'apparecchio.	93
	Impostazione della temperatura.	93
	Super-raffreddamento	94
	Super-congelamento	94
	Allarme	94
	Allarme porta	94
	Allarme temperatura.	94
	Home Connect	95
	Configurazione di Home Connect	95
	Installazione degli aggiornamenti del software Home Connect.	99
	Avvertenze sulla tutela dei dati.	99
	Dichiarazione di conformità	100
	Frigorifero	100
	Tenere presente nella conservazione	100
	Considerare le zone fredde nel frigorifero	100
	Cassetto per verdure con regolatore di umidità	101
	Scomparto frigo	101
	Congelatore	101
	Massima capacità di congelamento	102
	Sfruttare interamente il volume utile	102
	Acquisto di alimenti surgelati	102
	Tenere presente nella sistemazione	102
	Congelamento di alimenti freschi	103
	Scongelamento di alimenti c ongelati	104
	Sbrinamento	104
	Pulizia	104
	Pulire gli elementi in dotazione all'apparecchio.	105

 Odori	105
 Illuminazione	105
 Rumori	106
Rumori normali	106
Evitare i rumori	106
 Guasti, Che fare se?	106
 Servizio di assistenza clienti .	108
Ordine di riparazione e consulenza in caso di guasti	108
Garanzia	108

Istruzioni di sicurezza

Questo apparecchio è conforme alle vigenti norme di sicurezza per le apparecchiature elettriche ed è schermato contro i radiodisturbi.

La tenuta ermetica del circuito refrigerante è stata sottoposta a controllo.

Su questo libretto d'istruzioni

- Leggere e osservare le istruzioni per l'uso ed il montaggio. Esse contengono importanti informazioni per l'installazione, l'uso e la manutenzione dell'apparecchio.
- Il produttore non risponde in caso di inosservanza delle istruzioni e avvertenze del libretto di istruzioni per l'uso ed il montaggio.
- Conservare tutta la documentazione per l'uso futuro e per eventuali successivi proprietari.

Pericolo di esplosione

- Non introdurre mai apparecchi elettrici all'interno di questo elettrodomestico (es. apparecchi di riscaldamento, produttori di ghiaccio elettrici).
- Non conservare nell'apparecchio prodotti contenenti gas propellenti combustibili (ad es. bombolette spray) e sostanze esplosive.
- Conservare alcool ad alta gradazione in un contenitore ermeticamente chiuso, e posto in posizione verticale.

Pericolo di scossa elettrica

Le installazioni e le riparazioni eseguite in modo non corretto possono mettere l'utente in grave pericolo.

- In caso di danni al cavo di alimentazione: scollegare immediatamente l'apparecchio dalla corrente.
- Non utilizzare prese multiple, prolunghe o adattatori.

- Fare riparare l'apparecchio solo dal produttore, dal servizio di assistenza clienti o da un tecnico qualificato.
- Utilizzare solo ricambi originali del produttore. Il produttore garantisce che questi ricambi sono conformi ai requisiti di sicurezza.

Pericolo di ustioni da freddo

- Non mettere in bocca alimenti congelati appena presi dal congelatore.
- Evitare il contatto prolungato della pelle con prodotti surgelati, ghiaccio e con i tubi nel congelatore.

Pericolo di lesioni

I contenitori di bevande contenenti anidride carbonica possono esplodere. Non conservare nel congelatore contenitori con bevande contenenti anidride carbonica.

Pericoli da refrigerante

Nei tubi del circuito di raffreddamento scorre una piccola quantità di refrigerante non inquinante, ma infiammabile (R600a). Non danneggia lo strato di ozono e non aumenta l'effetto serra. In caso di fuoriuscita, il refrigerante può ferire gli occhi o incendiarsi.

- Non danneggiare i tubi.

In caso di danno ai tubi:

- Tenere le fonti di calore lontane dall'apparecchio.
- Ventilare l'ambiente.
- Spegnerne l'apparecchio ed estrarre la spina d'alimentazione.
- Rivolgersi al servizio di assistenza.

Evitare pericoli a bambini e persone a rischio

Sussiste pericolo per:

- bambini,
- persone con limiti fisici, psichici o di percezione,
- persone non sufficientemente informate sull'uso sicuro dell'apparecchio.

Provvedimenti:

- accertarsi che i bambini e le persone a rischio abbiano compreso i pericoli.
- Una persona responsabile della sicurezza è tenuto a sorvegliare o istruire i bambini e le persone a rischio in rapporto con l'apparecchio.
- Permettere l'uso dell'apparecchio solo a bambini in età di 8 anni o superiore.
- Sorvegliare i bambini durante la pulizia e la manutenzione.
- Non permettere che i bambini giochino con l'apparecchio.

Pericolo di asfissia

- Per apparecchi con serratura della porta: conservare la chiave fuori della portata dei bambini.
- Non abbandonare parti dell'imballaggio che possano essere fonte di gioco per i bambini.

Danni materiali

Per evitare danni materiali:

- Non salire su zoccolo, parti estraibili o porte né sostenersi sugli stessi.
- Tenere le parti in materiale plastico e le guarnizioni delle porte sempre libere da olio e grasso.
- Evitare di esercitare trazioni sul cavo linea, ma impugnare correttamente la spina.

Peso

Nell'installazione e nel trasporto di questo apparecchio considerare che è molto pesante.

→ *"Luogo d'installazione"*
a pagina 88



Uso corretto

Utilizzare questo apparecchio

- solo per raffreddare e congelare alimenti e per la produzione di ghiaccio.
- solo nell'uso domestico e nella sfera privata.
- solo osservando queste istruzioni per l'uso.

Questo apparecchio è progettato solo per l'utilizzo fino ad un'altezza di massimo 2000 metri sul livello del mare.



Tutela dell'ambiente

Imballaggio

Tutti i materiali sono compatibili con l'ambiente e riciclabili:

- Si prega di smaltire le confezioni nel rispetto dell'ambiente.
- Informarsi sulle possibilità di smaltimento presso il proprio rivenditore specializzato o presso l'amministrazione pubblica.

Apparecchio dismesso

Un corretto smaltimento nel rispetto dell'ecologia, permette di recuperare materie prime pregiate.

Avviso

I bambini possono restare imprigionati nell'apparecchio e soffocare!

- Per rendere difficile ai bambini l'ingresso nell'apparecchio, non rimuovere dal suo interno ripiani e contenitori.
- Tenere i bambini lontano dall'apparecchio dismesso.

Attenzione!
Possibile fuoriuscita di refrigerante e gas dannosi.

Non danneggiare i tubi del circuito refrigerante e l'isolamento.

1. Staccare la spina di alimentazione.
2. Troncare il cavo di allacciamento alla rete.
3. Fare smaltire l'apparecchio a regola d'arte.



Questo apparecchio dispone di contrassegno ai sensi della direttiva europea 2012/19/UE in materia di apparecchi elettrici ed elettronici (waste electrical and electronic equipment - WEEE).

Questa direttiva definisce le norme per la raccolta e il riciclaggio degli apparecchi dismessi valide su tutto il territorio dell'Unione Europea.



Installazione e allacciamento

Contenuto della confezione

Dopo il disimballaggio controllare che nessun componente presenti danni dovuti al trasporto.

In caso di contestazioni rivolgersi al fornitore presso il quale l'apparecchio è stato acquistato oppure al nostro servizio di assistenza clienti.

→ "Servizio di assistenza clienti"
a pagina 108

La dotazione comprende i seguenti componenti:

- Apparecchio a libera installazione
- Accessori (a secondo del modello)
- Istruzioni per l'uso
- Libretto del centro di assistenza tecnica autorizzato
- Allegato di garanzia convenzionale
- Informazioni sul consumo energetico e sui possibili rumori

Dati tecnici

Il refrigerante, il contenuto utile ed altri dati tecnici sono indicati sulla targhetta porta-dati.

→ "Conoscere l'apparecchio"
a pagina 91

Installazione dell'apparecchio

Luogo d'installazione

L'apparecchio deve essere collocato in un locale di dimensioni adeguate in proporzione alla quantità di refrigerante contenuta nell'apparecchio. In ambienti troppo piccoli, in caso di fuga si può formare una miscela infiammabile d'aria e gas.

Il luogo d'installazione deve disporre di un volume minimo di 1 m³ ogni 8 g di refrigerante. La quantità di refrigerante del vostro apparecchio è indicata sulla targhetta d'identificazione all'interno dell'apparecchio.

→ "Conoscere l'apparecchio"
a pagina 91

A seconda del modello l'apparecchio può pesare fino a 81 kg.

Temperatura ambiente ammessa

La temperatura ambiente ammessa dipende dalla classe climatica dell'apparecchio.

La classe climatica è indicata sulla targhetta porta-dati.

→ "Conoscere l'apparecchio"
a pagina 91

Classe climatica	Temperatura ambiente ammessa
SN	+10 °C ... 32 °C
N	+16 °C ... 32 °C
ST	+16 °C ... 38 °C
T	+16 °C ... 43 °C

Nei limiti della temperatura ambiente ammessa l'apparecchio è pienamente efficiente.

Se un apparecchio della classe climatica SN viene messo in funzione a temperature ambiente inferiori, possono essere esclusi danni all'apparecchio fino ad una temperatura ambiente di +5 °C.

Risparmio energetico

Osservando le avvertenze seguenti l'apparecchio consuma meno energia elettrica.

Avvertenza: La disposizione delle parti dell'attrezzatura non incide sul consumo di energia dell'apparecchio.

Installazione dell'apparecchio

Proteggere l'apparecchio dalla luce diretta del sole.

Disporre l'apparecchio alla maggiore distanza possibile da radiatori, piano di cottura e altre fonti di calore.

Da cucine elettriche o a gas: 3 cm.

Da stufe ad olio o a carbone: 30 cm.

Avvertenza: Quando questo non è possibile, inserire un pannello isolante fra apparecchio e fonte di calore.

Scegliere un luogo di installazione con una temperatura ambiente di ca. 20 °C.

Se disponibile:

Per evitare sprechi di energia, applicare i distanziatori dal muro (vedi istruzioni per il montaggio). Una minore distanza dal muro non influisce sulla funzionalità dell'apparecchio. Può causare un piccolo aumento dell'assorbimento di energia.

Attenzione!

Pericolo di ustioni!

Singole parti dell'apparecchio si riscaldano durante il funzionamento. Un contatto con queste parti può causare ustioni.

Non coprire o ostruire le aperture di ventilazione.

→ Figura **3**

Ventilare l'ambiente ogni giorno.

A più basse temperature ambiente l'apparecchio deve raffreddare con minore frequenza e consuma perciò meno energia elettrica.

L'aria circolante lungo la parete posteriore dell'apparecchio non si riscalda eccessivamente. L'apparecchio consuma meno energia elettrica se l'aria calda può defluire.

Uso dell'apparecchio

Aprire la porta dell'apparecchio solo brevemente.

Trasportare gli alimenti acquistati in una borsa termica e metterli subito nell'apparecchio.

Lasciare raffreddare gli alimenti e le bevande, se caldi, prima di introdurli nell'apparecchio!

Per scongelare gli alimenti surgelati metterli nel frigorifero, per sfruttare il freddo accumulato dai surgelati.

Si evita così un eccessivo riscaldamento dell'aria nell'apparecchio. L'apparecchio deve raffreddare con minore frequenza e consuma così meno energia elettrica.

Uso dell'apparecchio	
Lasciare sempre un poco di spazio fra gli alimenti e la parete posteriore.	L'aria può così circolare e l'umidità dell'aria resta costante. L'apparecchio deve raffreddare con minore frequenza e consuma così meno energia elettrica.
Conservare gli alimenti in confezioni ermetiche.	
Aspirare una volta all'anno il lato posteriore dell'apparecchio.	L'aria circolante lungo la parete posteriore dell'apparecchio non si riscalda eccessivamente.
Non coprire o ostruire le aperture di ventilazione.	L'apparecchio consuma meno energia elettrica se l'aria calda può defluire.

Prima del primo utilizzo

1. Prelevare il materiale informativo e rimuovere il nastro adesivo e la pellicola protettiva.
2. Pulire l'apparecchio.
→ "Pulizia" a pagina 104

Allacciamento elettrico

Attenzione!

Non collegare l'apparecchio ad una presa a risparmio energetico elettronica.

Avvertenza: L'apparecchio può essere collegato ad inverter gestiti dalla rete ed a inverter sinusoidali.

Gli inverter gestiti dalla rete sono utilizzati in impianti fotovoltaici con collegamento diretto alla rete elettrica pubblica. In caso di soluzioni ad isola utilizzare inverter sinusoidali. Le soluzioni ad isola, ad es. sulle navi o in baite di montagna, non hanno un allacciamento diretto alla rete elettrica pubblica.

1. Per evitare danni al compressore, dopo l'installazione dell'apparecchio attendere almeno 1 ora prima di collegarlo.

2. Collegare l'apparecchio tramite una presa elettrica installata a norma. La presa elettrica deve soddisfare i dati seguenti:
Presa con 220 V ... 240 V
Linea di terra 50 Hz
Fusibile 10 A ... 16 A
Fuori dell'Europa: verificare se il tipo di corrente indicato dell'apparecchio coincide con i valori della propria rete elettrica. I dati dell'apparecchio sono indicati sulla targhetta porta-dati.
→ "Conoscere l'apparecchio" a pagina 91
3. Collegare l'apparecchio ad una presa elettrica in prossimità dell'apparecchio. La presa deve essere liberamente accessibile anche dopo l'installazione dell'apparecchio.

Avviso

Pericolo di scossa elettrica!

Se il cavo di alimentazione non è sufficientemente lungo, non utilizzare in nessun caso prese multiple o prolunghie. Contattare il servizio di assistenza clienti per le possibili alternative.



Conoscere l'apparecchio

Aprire l'ultima pagina con le figure. A seconda della dotazione sono possibili differenze fra apparecchio e figure.

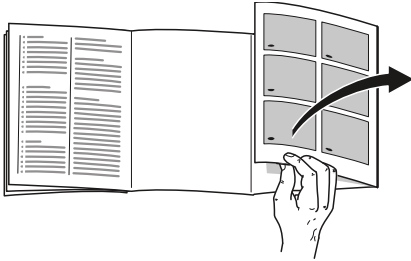

Apparecchio

→ Figura **1**

* Non in tutti i modelli.

- A** Frigorifero
- B** Congelatore

- 1-9** Elementi di comando
- 10** Interruttore principale acceso/spento
- 11** Illuminazione
- 12** Ripiano
- 13** Fotocamera
- 14** Apertura di ventilazione (frigorifero)
- 15** Scomparto frigo
- 16** Cassetto per verdure con regolatore di umidità
- 17** Targhetta identificativa
- 18** Cassetto surgelati
- 19** Calendario di congelamento
- 20** Piedini regolabili
- 21*** Scomparto per burro e formaggio
- 22** Ripiano per bottiglie grandi

Elementi di comando

→ Figura **2**

- 1** Pulsante di selezione frigorifero
Consente di impostare il frigorifero.
- 2** Display temperatura frigorifero
Indica in °C la temperatura regolata.
- 3** Pulsante **“super”** frigorifero
Attiva o disattiva il super-raffreddamento.
- 4** Pulsante di selezione congelatore
Consente di impostare il congelatore.
- 5** Display temperatura congelatore
Indica in °C la temperatura regolata.
- 6** Pulsante **“super”** congelatore
Attiva o disattiva il super-congelamento.
- 7** Pulsante **“alarm”**
Disattiva il segnale acustico.
- 8** Pulsante **- +**
Regola la temperatura.
- 9** L'indicatore del collegamento con Wi-Fi
Si accende quando l'apparecchio è collegato alla rete domestica.

Caratteristiche

(non in tutti i modelli)

Fotocamera

→ Figura **1**/**13**

Le fotocamere scattano foto dell'interno e degli scomparti della porta ogni volta che viene chiusa la porta. Con Home Connect è possibile visualizzare le foto con un dispositivo mobile.

it Utilizzare l'apparecchio

Avvertenza: Se le foto sono sfocate significa che la porta è stata chiusa troppo velocemente. Per garantire foto di qualità sufficiente, chiudere la porta lentamente!

Ripiano

→ Figura **8**

La posizione del ripiano è variabile:

- estrarre il ripiano e rimuoverlo.

Ripiano variabile

→ Figura **5**

Qui è possibile riporre alimenti e bottiglie:

- tirare il ripiano in avanti, abbassarlo e spingerlo all'indietro.

Contentitore

→ Figura **4**

Il cassetto può essere rimosso:

- Estrarre il cassetto fino all'arresto, sollevarlo avanti ed estrarlo.

Balconcino

→ Figura **9**

Il balconcino può essere rimosso:

- Sollevare ed estrarre il balconcino.

Fermabottiglie

→ Figura **10**

Quando si apre e chiude la porta:

- Il fermabottiglie impedisce la caduta di bottiglie.

Calendario di congelamento

→ Figura **1**/**19**

Il calendario di congelamento indica la massima durata di conservazione in mesi ad una temperatura costante di -18°C .

Vaschetta del ghiaccio

Possono essere prodotti cubetti di ghiaccio:

1. Riempire la vaschetta del ghiaccio per 3/4 con acqua e inserirla nel congelatore.

Avvertenza: Staccare la vaschetta del ghiaccio eventualmente attaccata solo con un oggetto non acuminato (manico di cucchiaio).

2. Per staccare i cubetti di ghiaccio mettere brevemente la vaschetta sotto acqua corrente oppure torcerla leggermente.

Accumulatori del freddo

In caso di interruzione dell'energia elettrica o di un guasto:

- L'accumulatore di freddo ritarda il riscaldamento dei surgelati conservati nell'interno.

Avvertenza: La massima durata di conservazione si raggiunge deponendo l'accumulatore di freddo sopra gli alimenti nel primo scomparto superiore.

L'accumulatore di freddo può essere utilizzato per la temporanea conservazione al fresco di alimenti, ad es. in una borsa termica.



Utilizzare l'apparecchio

Accensione dell'apparecchio

1. Premere il tasto **10**.
L'apparecchio inizia a raffreddare. Segnale acustico, display temperatura del congelatore intermittente e tasto **alarm** acceso indicano che la temperatura nel congelatore è ancora troppo alta.

2. Premere il tasto “**alarm**”.
Il segnale acustico si disattiva.
3. Regolare la temperatura desiderata.
→ *"Impostazione della temperatura"*
a pagina 93

Istruzioni per il funzionamento

- Dopo l'accensione possono trascorrere diverse ore prima che le temperature regolate vengano raggiunte. Non introdurre alimenti prima che sia stata raggiunta la temperatura scelta.
- Grazie al sistema NoFrost, completamente automatico, nel congelatore non si forma ghiaccio.
Un intervento di sbrinamento non è necessario.
- Il lato anteriore dell'apparecchio è in parte leggermente riscaldato, questo impedisce la formazione di condensa nella zona della guarnizione della porta.
- Se la porta del congelatore, dopo averla chiusa, oppone resistenza ad una nuova apertura, attendere un attimo finché le pressioni interne non si siano compensate.

Spegnere e mettere fuori servizio l'apparecchio

Spegnimento dell'apparecchio

- Premere il tasto .
L'apparecchio non raffredda più.

Mettere fuori servizio l'apparecchio

Quando non si usa l'apparecchio per un lungo periodo:

1. Premere il tasto .
L'apparecchio non raffredda più.
2. Estrarre la spina di alimentazione o disinserire il dispositivo di sicurezza.
3. Pulire l'apparecchio.
4. Lasciare aperto l'apparecchio.

Impostazione della temperatura

Temperatura consigliata

Frigorifero:	+4 °C
Congelatore:	-18 °C

Frigorifero

1. Premere il pulsante  per effettuare impostazioni per il frigorifero.
2. Premere ripetutamente il pulsante **- +** finché l'indicatore del frigorifero non indica la temperatura desiderata.

Congelatore

1. Premere il pulsante  per effettuare impostazioni per il congelatore.
2. Premere ripetutamente il pulsante **- +** finché l'indicatore del congelatore non indica la temperatura desiderata.

Adesivo OK

(non in tutti i modelli)

Con l'adesivo **OK** è possibile controllare se nel frigorifero sono stati raggiunti i range di temperatura sicuri consigliati per gli alimenti (+4 °C o temperatura inferiore).

Se l'adesivo non indica **OK**, ridurre progressivamente la temperatura.

Dopo la messa in funzione dell'apparecchio possono passare fino a 12 ore prima che sia raggiunta la temperatura regolata.

Corretta regolazione



Super-raffreddamento

Con il super-raffreddamento il frigorifero raffredda al massimo della potenza.

Inserire il super-raffreddamento per es.:

- prima d'introdurre grandi quantità di alimenti
- per raffreddare rapidamente bevande

Avvertenza: Con il super-raffreddamento attivato il rumore dell'apparecchio aumenta.

Dopo 6 ore l'apparecchio commuta a funzionamento normale.

Attivare/disattivare il super-raffreddamento:

- premere il tasto **“super”** del frigorifero.
Il tasto è acceso quando il super-raffreddamento è inserito.

Super-congelamento

Con il super-congelamento il congelatore raffredda al massimo della potenza.

Inserire il super-congelamento ad es.:

- per congelare rapidamente e completamente gli alimenti
- 4 ... 6 ore prima di introdurre una quantità di generi alimentari di 2 kg o superiore
- per utilizzare la massima capacità di congelamento
→ *“Massima capacità di congelamento” a pagina 102*

Avvertenza: Con il super-congelamento inserito, il rumore dell'apparecchio potrebbe aumentare.

Dopo ca. 2 ½ giorni l'apparecchio commuta a funzionamento normale.

Attivare/disattivare il super-congelamento:

- premere il tasto **“super”** del congelatore.
Il tasto è acceso quando il super-congelamento è inserito.



Allarme

Allarme porta

Se la porta dell'apparecchio resta aperta a lungo scatta l'allarme porta (segnale acustico continuo).

- Chiudere la porta.
Il segnale acustico viene disattivato.

Allarme temperatura

Se nel congelatore la temperatura aumenta troppo scatta l'allarme temperatura (segnale acustico intermittente, l'indicatore di temperatura lampeggia, si accende il pulsante **“alarm”**).

Attenzione!

Durante lo sbrinamento possono svilupparsi batteri e i prodotti surgelati possono deteriorarsi.

Non ricongelare gli alimenti parzialmente o completamente decongelati.

Ricongelare solo dopo la cottura. Considerare una durata di conservazione inferiore.

Avvertenza: Senza pericolo per gli alimenti surgelati l'allarme può attivarsi nei casi seguenti:

- L'apparecchio viene messo in funzione.
- Vengono introdotte grandi quantità di alimenti freschi.
- Porta del congelatore aperta per troppo tempo.

Visualizzare la massima temperatura raggiunta e disattivare il segnale acustico:

- Premere il tasto **“alarm”**.
Il display indica brevemente la massima temperatura raggiunta nel congelatore. Dopo il display indica di nuovo la temperatura regolata.
Iniziando da questo momento la massima temperatura viene di nuovo rilevata e memorizzata.

Avvertenza: Il tasto **“alarm”** resta acceso finché la temperatura regolata non è stata di nuovo raggiunta.



Home Connect

Questo apparecchio è dotato di connessione Wi-Fi e può essere comandato a distanza con un dispositivo mobile.

Avvertenza: Wi-Fi è un marchio registrato di Wi-Fi Alliance.

Nei seguenti casi l'apparecchio funziona come un frigorifero senza collegamento alla rete e può continuare ad essere comandato manualmente con gli elementi di comando:

- L'apparecchio non è collegato ad una rete domestica.
- Nel paese in cui è stato installato l'apparecchio non viene offerto il servizio Home Connect. La lista dei paesi in cui viene offerto Home Connect è pubblicata sul sito www.home-connect.com.

Avvertenza: Osservare le avvertenze di sicurezza contenute nelle presenti istruzioni per l'uso. Accertarsi che vengano rispettate quando l'apparecchio viene utilizzato mediante l'app Home Connect e non si è in casa. → *"Istruzioni di sicurezza" a pagina 84*
Osservare anche le avvertenze presenti nell'app Home .Home Connect

Configurazione di Home Connect

Avvertenze

- Osservare l'allegato Home Connect che è disponibile sotto www.siemens-home.bsh-group.com nelle istruzioni da scaricare. Inserire nel campo di ricerca il codice (E-Nr.) dell'elettrodomestico.
- Dopo l'accensione dell'apparecchio attendere almeno due minuti per consentire l'inizializzazione interna dell'apparecchio. Configurare Home Connect soltanto al termine.
- Per poter eseguire le impostazioni mediante Home Connect, l'app Home Connect deve essere installata sul proprio dispositivo mobile.
Osservare pertanto la documentazione fornita di Home Connect.
Seguire i passi indicati all'interno dell'app per eseguire le impostazioni.
- Dopo diversi istanti di inutilizzo, il menu di Home Connect si chiude automaticamente. Informazioni sull'apertura del menu Home Connect sono disponibili all'inizio del capitolo corrispondente.

Collegamento automatico alla rete domestica (WLAN)

Se è disponibile un router WLAN con funzione WPS, il frigorifero può collegarsi automaticamente alla rete domestica.

1. Premere il tasto “**alarm**”.
L'indicatore di temperatura del frigorifero mostra **Cn**.
2. Premere il tasto di selezione del frigorifero.
3. Premere il tasto **+** finché l'indicatore di temperatura del frigorifero non mostra **AC** e l'indicatore di temperatura del congelatore non mostra **OF**.
4. Premere il tasto di selezione del congelatore.
5. Premere il tasto **+**.
L'apparecchio è pronto per il collegamento automatico.
L'indicatore del collegamento con Wi-Fi lampeggia.
L'indicatore di temperatura del congelatore mostra un'animazione per 2 minuti.
Finché è visualizzata l'animazione, l'apparecchio è pronto per il collegamento automatico.
6. Entro 2 minuti attivare la funzione WPS sul router della rete domestica (ad es. con il tasto WPS/WLAN, osservare le informazioni riportate nella documentazione del router).
Se il collegamento è stato stabilito, l'indicatore di temperatura del congelatore **On** e l'indicatore del collegamento con Wi-Fi si accendono.
Il frigorifero è pronto per il collegamento all'app.

Avvertenza: Se l'indicatore di temperatura del congelatore mostra **OF**, significa che non è stato possibile stabilire il collegamento.

1. Verificare che il frigorifero si trovi entro il campo di copertura della rete domestica (WLAN).
2. Ripetere la procedura oppure eseguire il collegamento manualmente.

Collegamento manuale alla rete domestica (WLAN)

Se il router WLAN presente non è dotato di funzione WPS o se l'utente non ne è a conoscenza, è possibile collegare il frigorifero manualmente alla rete domestica.

1. Premere il tasto “**alarm**”.
L'indicatore di temperatura del frigorifero mostra **Cn**.
2. Premere il tasto di selezione del frigorifero.
3. Premere il tasto **+** finché l'indicatore di temperatura del frigorifero non mostra **SA** e l'indicatore di temperatura del congelatore non mostra **OF**.
4. Premere il tasto di selezione del congelatore.
5. Premere il tasto **+**.
L'apparecchio è pronto per il collegamento manuale.
L'indicatore del collegamento con Wi-Fi lampeggia.
L'indicatore di temperatura del congelatore mostra un'animazione.
Finché è visualizzata l'animazione, l'apparecchio è pronto per il collegamento manuale.
6. Per il frigorifero è ora configurata una propria rete WLAN con il nome “HomeConnect”.
A questa rete è ora possibile accedere con il dispositivo mobile.
7. Nel menu delle impostazioni del dispositivo mobile richiamare le impostazioni WLAN.
8. Collegare il dispositivo mobile alla rete WLAN “HomeConnect”.
Password: “HomeConnect”
Per stabilire il collegamento possono essere necessari fino a 60 secondi.
9. Una volta stabilito il collegamento, aprire l'app Home Connect sul dispositivo mobile.
L'app cerca il frigorifero.

10. Non appena viene rilevato il frigorifero, inserire il nome della rete (“SSID”) e la password (“Key”) della propria rete domestica (WLAN) nei campi corrispondenti.
11. Confermare con il pulsante **Trasferisci agli elettrodomestici**.
 - Se il collegamento è stato stabilito, l'indicatore di temperatura del congelatore **On** e l'indicatore del collegamento con Wi-Fi si accendono. Ora è possibile collegare il frigorifero all'app.
 - Se l'indicatore di temperatura del congelatore mostra **OF**, significa che non è stato possibile stabilire il collegamento. Verificare che il frigorifero si trovi entro il campo di copertura della rete domestica (WLAN). Ripetere l'operazione.
6. Aprire l'app e attendere finché non viene visualizzato il frigorifero. Con **Aggiungi** confermare il collegamento tra l'app e il frigorifero. Se il frigorifero non viene visualizzato automaticamente, fare clic su **Aggiungi apparecchio** nell'app e seguire le istruzioni. Non appena viene visualizzato il frigorifero, aggiungerlo con **+**.
7. Seguire le istruzioni dell'app fino alla fine della procedura. L'indicatore di temperatura del frigorifero mostra **PA** e l'indicatore di temperatura del congelatore mostra **On**. Il frigorifero è stato collegato all'app. Se il collegamento non è stato stabilito, verificare che il dispositivo mobile sia connesso alla rete domestica (WLAN). Quindi riprovare a stabilire il collegamento. Se l'indicatore di temperatura del congelatore mostra **Er**, resettare le impostazioni di Home Connect. **Avvertenza:** Con il reset tutte le impostazioni di Home Connect vengono resettate.

Collegamento del frigorifero con l'app Home Connect

1. Premere il tasto “**alarm**”. L'indicatore di temperatura del frigorifero mostra **Cn**.
2. Premere il tasto di selezione del frigorifero.
3. Premere il tasto **+** finché l'indicatore di temperatura del frigorifero non mostra **PA** e l'indicatore di temperatura del congelatore non mostra **OF**.
4. Premere il tasto di selezione del congelatore.
5. Premere il tasto **+** per collegare l'apparecchio all'app. L'indicatore di temperatura del congelatore mostra un'animazione e l'indicatore del collegamento con Wi-Fi si accende.

Verifica dell'intensità del segnale

Se non viene instaurata la connessione occorre verificare l'intensità del segnale.

1. Premere il tasto “**alarm**”. L'indicatore di temperatura del frigorifero mostra **Cn**.
2. Premere il tasto di selezione del frigorifero.
3. Premere il tasto **+** finché l'indicatore di temperatura del frigorifero non mostra **SI**. Nell'indicatore di temperatura del frigorifero viene visualizzato un valore compreso tra 0 (nessuna ricezione) e 3 (massima ricezione).

L'intensità del segnale deve essere pari almeno a 2. Se l'intensità del segnale è troppo bassa, la connessione può interrompersi.

- Avvicinare il router e il frigorifero.
- Assicurarsi che la connessione non sia disturbata da pareti schermanti.
- Installare un ripetitore per rafforzare il segnale.

Attivazione delle fotocamere

Quando il frigorifero è collegato alla rete domestica (WLAN) e all'app Home Connect è possibile attivare le fotocamere:

1. Premere il tasto **“alarm”**.
L'indicatore di temperatura del frigorifero mostra **Cn**.
2. Premere il tasto di selezione del frigorifero.
3. Premere il tasto **+** finché l'indicatore di temperatura del frigorifero non mostra **CA** e l'indicatore di temperatura del congelatore non mostra **OF**.
4. Premere il tasto di selezione del congelatore.
5. Premere il tasto **+**.
L'indicatore di temperatura del congelatore mostra un'animazione **On** e l'indicatore del collegamento con Wi-Fi si accende. Le fotocamere sono attivate.

Avvertenze

- Quando le fotocamere sono attivate e si richiede spesso all'app di scattare foto del contenuto del frigorifero, aumenta il traffico di dati.
- Il caricamento delle foto richiede fino a tre minuti.
- Diversi fattori esterni nella rete domestica e in Internet causano problemi di trasmissione e l'eliminazione delle foto. Ciò non si ripercuote sulle funzioni principali dell'apparecchio.

Disattivazione delle fotocamere:

1. Premere il tasto **“alarm”**.
L'indicatore di temperatura del frigorifero mostra **Cn**.
2. Premere il tasto di selezione del frigorifero.
3. Premere il tasto **+** finché l'indicatore di temperatura del frigorifero non mostra **CA** e l'indicatore di temperatura del congelatore non mostra **On**.
4. Premere il tasto di selezione del congelatore.
5. Premere il tasto **+**.
L'indicatore di temperatura del congelatore mostra **OF**.
Le fotocamere sono disattivate.

Home Connect Reset delle impostazioni

Se provando a stabilire il collegamento si verifica un problema oppure se si desidera registrare l'apparecchio in un'altra rete domestica (WLAN), è possibile resettare le impostazioni di Home Connect:

1. Premere il tasto **“alarm”**.
L'indicatore di temperatura del frigorifero mostra **Cn**.
2. Premere il tasto di selezione del frigorifero.
3. Premere il tasto **+** finché l'indicatore di temperatura del frigorifero non mostra **rE** e l'indicatore di temperatura del congelatore non mostra **OF**.
4. Premere il tasto di selezione del congelatore.
5. Premere il tasto **+**.
L'indicatore di temperatura del congelatore mostra un'animazione per 15 secondi.
Quindi l'indicatore di temperatura del congelatore mostra **OF**.
L'indicatore del collegamento con Wi-Fi non si accende.
Le impostazioni di Home Connect sono resettate.

Installazione degli aggiornamenti del software Home Connect

Il frigorifero controlla a intervalli regolari se sono disponibili aggiornamenti del software Home Connect.

Quando è disponibile un aggiornamento, l'indicatore di temperatura del frigorifero mostra **“UP”**.

Premendo un tasto qualsiasi l'indicatore viene resettato alla temperatura impostata.

Installazione dell'aggiornamento:

1. Premere il tasto **“alarm”**.
L'indicatore di temperatura del frigorifero mostra **Cn**.
2. Premere il tasto di selezione del frigorifero.
3. Premere il tasto **+** finché l'indicatore di temperatura del frigorifero non mostra **UP** e l'indicatore di temperatura del congelatore non mostra **OF**.
4. Premere il tasto di selezione del congelatore.
5. Premere il tasto **+**.
L'indicatore di temperatura del congelatore mostra un'animazione. L'aggiornamento viene installato. Durante l'installazione tutti i tasti sono bloccati.
 - Se l'installazione è stata completata correttamente, l'indicatore di temperatura del congelatore mostra **On**.
 - Se l'installazione non è stata completata correttamente, l'indicatore di temperatura del congelatore mostra **Er**.
Riavviare l'aggiornamento in un secondo momento.
Se dopo vari tentativi non è ancora possibile completare l'installazione, contattare il servizio di assistenza clienti.

Avvertenze sulla tutela dei dati

Con il primo collegamento dell'apparecchio Home Connect a una rete WLAN connessa a Internet, l'apparecchio trasmette le seguenti categorie di dati al server Home Connect (prima registrazione):

- Identificativo univoco dell'apparecchio (codici e indirizzo MAC del modulo di comunicazione Wi-Fi installato).
- Certificato di sicurezza del modulo di comunicazione Wi-Fi (per la protezione della connessione).
- La versione attuale del software e dell'hardware dell'elettrodomestico.
- Stato di un eventuale ripristino delle impostazioni di fabbrica.

La prima registrazione prepara l'apparecchio per l'utilizzo delle funzionalità Home Connect ed è necessaria soltanto nel momento in cui si desidera utilizzare le funzionalità Home Connect per la prima volta.

Avvertenza: Osservare che le funzionalità Home Connect sono utilizzabili solo in abbinamento all'app Home Connect. Le informazioni sulla tutela dei dati possono essere richiamate nell'app Home Connect.

Dichiarazione di conformità

Con la presente dichiarazione BSH Hausgeräte GmbH dichiara che l'apparecchio con funzionalità Home Connect è conforme ai requisiti fondamentali e alle altre disposizioni in materia della direttiva 1999/5/CE.

La dichiarazione di conformità dettagliata R&TTE è consultabile su Internet, sul sito www.siemens-home.bsh-group.com, alla pagina del prodotto nei documenti supplementari.



Frigorifero

Il frigorifero è adatto alla conservazione di carne, insaccati di carne, pesce, latticini, uova, alimenti pronti e prodotti da forno.

La temperatura può essere regolata da +2 °C ... +8 °C.

Mediante conservazione in frigorifero anche alimenti altamente deperibili possono essere conservati a breve o medio termine. Quanto più bassa è la temperatura selezionata, tanto più lentamente si sviluppa il deterioramento enzimatico, chimico o causato da microrganismi. Una temperatura di +4 °C o inferiore garantisce la conservazione della freschezza ottimale e la sicurezza degli alimenti conservati.

Tenere presente nella conservazione

Avvertenza: Evitare che gli alimenti vengano a contatto con la parete di fondo.

Altrimenti la circolazione dell'aria è pregiudicata e gli alimenti o le confezioni congelandosi possono attaccarsi alla parete posteriore.

- Conservare alimenti freschi e integri. Così la qualità e la freschezza si conservano più a lungo.
- Per prodotti pronti e alimenti confezionati non superare la data minima di conservazione o la data di consumo indicata dal produttore.
- Sistemare gli alimenti ben confezionati o coperti, per conservare aroma, colore e freschezza. Si evitano così trasmissioni di gusto e alterazione di colore delle parti in materiale sintetico.
- Lasciare raffreddare alimenti e bevande caldi e solo dopo introdurli nel frigorifero.

Considerare le zone fredde nel frigorifero

La circolazione dell'aria nel frigorifero, genera delle zone con temperature differenti.

La zona più fredda

La zona più fredda è all'interno del frigorifero lungo la parete posteriore e nel vano a 0 °C.

→ Figura **1**

Avvertenza: Conservare nella zona più fredda gli alimenti delicati (per es. pesce, salsiccia e carne).

Zona più calda

La zona meno fredda è nella parte più alta della porta.

Avvertenza: Conservare nelle zone meno fredde ad es. formaggio duro e burro. Il formaggio può così continuare a diffondere il suo aroma e il burro resta spalmabile.

Cassetto per verdure con regolatore di umidità

→ Figura **6**

Il cassetto per verdure è il luogo di conservazione ottimale per frutta e verdura fresche. L'umidità dell'aria nel cassetto per verdure può essere adattata per mezzo del regolatore umidità e di una speciale guarnizione. In questo modo la frutta e verdura fresche possono essere conservate fino a raddoppiare la durata rispetto alla conservazione tradizionale.

L'umidità dell'aria nel cassetto per verdure può essere regolata a seconda del tipo e della quantità dei prodotti da conservare:

- prevalentemente frutta e in caso di carico elevato, regolare un'umidità dell'aria più bassa
- prevalentemente verdura e in caso di carico misto o di carico ridotto, regolare una maggiore umidità dell'aria

Avvertenze

- Per la conservazione ottimale della qualità e dell'aroma di frutta (ad es. ananas, banane, papaia ed agrumi) e ortaggi (ad es. melanzane, cetrioli, zucchine, peperoni, pomodori e patate) che temono il freddo, conservare i prodotti fuori dall'apparecchio a temperature di circa +8 °C ... +12 °C.

- A seconda della quantità e del prodotto conservato, nel cassetto per verdure può formarsi condensa. Rimuovere la condensa con un panno asciutto e adattare l'umidità dell'aria nel cassetto per verdure con il regolatore umidità.

Scomparto frigo

→ Figura **7**

Nel vano a 0 °C le temperature sono più basse rispetto al frigorifero. Possono essere raggiunte anche temperature inferiori a 0 °C.

Ideale per la conservazione di pesce, carne e salsiccia. Non adatto per insalata, verdura e alimenti sensibili al freddo.

All'occorrenza la temperatura all'interno del vano a 0 °C può essere modificata:

- Temperature più basse: regolatore verso destra
- Temperature più alte: regolatore verso sinistra
- Consiglio: regolazione media



Congelatore

Il congelatore è adatto per:

- conservare surgelati
- produrre cubetti di ghiaccio
- congelare alimenti

La temperatura può essere regolata da -16 °C ... -24 °C.

Con la conservazione nel congelatore gli alimenti deteriorabili possono essere conservati a lungo senza apprezzabili perdite di qualità, poiché le basse temperature rallentano notevolmente o addirittura arrestano il deterioramento. L'aspetto, l'aroma e tutte le preziose sostanze si conservano in massima parte integre.

it Congelatore

La conservazione a lungo termine degli alimenti va eseguita a $-18\text{ }^{\circ}\text{C}$ o a temperature più basse.

Il tempo necessario per il congelamento completo di alimenti freschi dipende dai fattori seguenti:

- temperatura regolata
- genere di alimento
- riempimento del congelatore
- quantità e tipo di conservazione

Massima capacità di congelamento

La massima capacità di congelamento indica la quantità di alimenti che può essere completamente congelata in 24 ore.

Sulla targhetta porta-dati sono riportati i dati della max. capacità di congelamento.

→ *"Conoscere l'apparecchio"*
a pagina 91

Per sfruttare la massima capacità di congelamento, accendere il super-congelamento 24 ore prima di introdurre gli alimenti freschi.

Condizioni per la max. capacità di congelamento

1. Circa 24 ore prima di introdurre prodotti freschi: accendere il super-congelamento.
→ *"Super-congelamento"*
a pagina 94
2. Togliere i contenitori dal congelatore e accumulare gli alimenti direttamente sui ripiani e sul fondo del congelatore.
3. Riempire con gli alimenti prima il primo scomparto superiore. Qui essi vengono completamente congelati nel modo più rapido.

4. Se lo scomparto superiore non è sufficiente, conservare la quantità restante nello scomparto sottostante iniziando da avanti a destra.
5. Congelare gli alimenti freschi possibilmente vicino alle pareti laterali.

Sfruttare interamente il volume utile

Per sistemare la massima quantità di surgelati:

- Rimuovere tutte le parti dell'attrezzatura interna.
- Deposare gli alimenti direttamente sui ripiani e sul fondo del congelatore.

Acquisto di alimenti surgelati

- Prestare attenzione che la confezione non sia danneggiata.
- Prestare attenzione alla data di scadenza.
- La temperatura nell'espositore-congelatore di vendita deve essere $-18\text{ }^{\circ}\text{C}$ o inferiore.
- Non interrompere la catena del freddo: trasportare gli alimenti surgelati possibilmente in una borsa termica e riporli poi al più presto nel congelatore.

Tenere presente nella sistemazione

- Congelare grandi quantità di alimenti nello scomparto superiore. In esso si congelano in modo particolarmente rapido e delicato.
- Deposare gli alimenti sparsi sulla superficie negli scomparti o nei cassetti surgelati.

- Non mettere gli alimenti da surgelare a contatto con gli alimenti surgelati. Se necessario, spostare gli alimenti surgelati nei cassetti dei surgelati.
- Importante per la perfetta circolazione dell'aria nell'apparecchio:
Spingere nell'interno i cassetti surgelati fino all'arresto.

Congelamento di alimenti freschi

Congelare soltanto alimenti freschi e integri.

Gli alimenti che si consumano cotti, arrostiti o cotti in forno sono più adatti per il congelamento rispetto agli alimenti che si consumano crudi.

Prima del congelamento, a seconda dell'alimento, eseguire i processi di preparazione per conservare al meglio il valore nutritivo, l'aroma e il colore:

- Verdura: lavare, sminuzzare, sbollentare.
- Frutta: lavare, snocciolare ed eventualmente sbucciare, aggiungere eventualmente zucchero o soluzione di acido ascorbico.

Indicazioni a proposito sono disponibili in ricettari o riviste di cucina.

Sono idonei per il congelamento

- Prodotti da forno
- Pesce e frutti di mare
- Carne
- Selvaggina e pollame
- Verdura, frutta ed erbe aromatiche
- Uova senza buccia
- Latticini, ad es. formaggio, burro e quark
- Alimenti pronti e residui di pietanze, ad es. minestre, piatti unici, carne cotta, pesce cotto, alimenti di patate, sfornati e dolci

Non sono idonei per il congelamento

- I tipi di ortaggi, che solitamente si consumano crudi, ad es. insalata in foglia o ravanelli
- Uova non sbucciate o uova sode
- Uva
- Mele, pere e pesche intere
- Yogurt, latte cagliato, panna acida, crème fraiche e maionese

Confezionamento di alimenti surgelati

Il giusto tipo di imballaggio e scelta del materiale influenzano in modo determinante la conservazione della qualità del prodotto ed evitano lo sviluppo di ustione da freddo.

1. Introdurre l'alimento nella confezione.
2. Fare uscire l'aria.
3. Chiudere le confezioni a tenuta d'aria, per evitare che gli alimenti perdano il gusto o possano essiccarsi.
4. Scrivere sulla confezione il contenuto e la data di congelamento.

Imballaggio idoneo:

- Film di plastica
- Film tubolare in polietilene (PE)
- Film di alluminio
- Contenitori freezer

Chiusure adatte:

- Anelli di gomma
- Clip di plastica
- Nastri adesivi resistenti al freddo

Confezioni non adatte:

- Carta da imballaggio
- Carta pergamena
- Cellofan
- Sacchetti per rifiuti e borse della spesa usate

Durata di conservazione dei prodotti surgelati a -18 °C

Pesce, salsiccia, pietanze pronte, prodotti da forno:	fino a 6 mesi
Carne, pollame:	fino a 8 mesi
Frutta, verdura:	fino a 12 mesi

Calendario di congelamento

Il calendario di congelamento stampato indica la massima durata di conservazione in mesi ad una temperatura costante di -18 °C.

Scongelamento di alimenti congelati

Per conservare al meglio la qualità del prodotto, il metodo di scongelamento va adeguato all'alimento e all'uso previsto.

Metodi di scongelamento:

- nel frigorifero (particolarmente adatto per alimenti di origine animale, come pesce, carne, formaggio, quark)
- a temperatura ambiente (pane)
- microonde (alimenti per il consumo immediato o la preparazione immediata)
- forno/fornello (alimenti per il consumo immediato o la preparazione immediata)

Attenzione!

Non ricongelare gli alimenti parzialmente o completamente decongelati. Ricongelare solo dopo aver trasformato il prodotto in alimento pronto (cotto o arrosto). Considerare una durata di conservazione inferiore del prodotto surgelato.



Sbrinamento

Grazie al sistema NoFrost completamente automatico, nell'apparecchio non si forma ghiaccio. Lo sbrinamento da parte del cliente non è necessario.



Pulizia

Attenzione!

Evitare danni all'apparecchio e alle sue dotazioni.

- Per la pulizia non utilizzare prodotti abrasivi, prodotti a base di cloro, solventi o acidi.
- Non usare spugne abrasive o spugne che graffiano. Sulle superfici metalliche può formarsi corrosione.
- Non lavare i ripiani ed i contenitori nella lavastoviglie. Questi elementi si possono deformare.

Procedere come segue:

1. Spegnerne l'apparecchio.
2. Estrarre la spina di alimentazione o disinserire il dispositivo di sicurezza.
3. Estrarre gli alimenti e conservarli in un luogo fresco. Se disponibile: mettere sugli alimenti l'accumulatore di freddo.
4. Se presente: attendere che lo strato di brina si sia sciolto.

5. Pulire l'apparecchio con un panno morbido e acqua tiepida leggermente saponata.

Attenzione!

L'acqua non deve penetrare nell'unità di illuminazione o nelle aperture di ventilazione.

6. Strofinare la guarnizione della porta con acqua pura e asciugarla accuratamente.
7. Collegare di nuovo l'apparecchio, accenderlo e introdurre gli alimenti.

Pulire gli elementi in dotazione all'apparecchio

Per la pulizia estrarre dall'apparecchio le parti variabili.

→ "Caratteristiche" a pagina 91

Fotocamera

Gli obiettivi delle fotocamere possono appannarsi per via degli sbalzi di temperatura e dell'umidità.

Per prevenire l'appannamento, applicare sugli obiettivi un trattamento antipioggia reperibile in commercio.

Sia per questo trattamento sia per la pulizia utilizzare un panno in microfibra.

Odori

Nel caso si avvertano odori sgradevoli:

1. Spegnerne l'apparecchio con il pulsante Acceso/Spento 10.
2. Estrarre tutti gli alimenti dall'apparecchio.
3. Pulire il vano interno. → "Pulizia" a pagina 104
4. Pulire tutte le confezioni.
5. Per impedire la formazione di odori, sigillare ermeticamente gli alimenti che emanano forte odore.
6. Accendere di nuovo l'apparecchio.
7. Inserire gli alimenti.
8. Dopo 24 ore controllare se si è di nuovo sviluppato odore.

Illuminazione

L'apparecchio è dotato di un'illuminazione a LED esente da manutenzione.

Solo il servizio assistenza clienti o tecnici specializzati sono autorizzati a riparare l'illuminazione.

Se la porta dell'apparecchio rimane aperta per oltre 10 minuti, la luce si spegne automaticamente.



Rumori

Rumori normali

Ronzio: un motore è in funzione, ad es. gruppo frigorifero, ventola.

Ribollire, fruscio o gorgoglio: refrigerante che scorre attraverso i tubi.

Clicchettio: Inserimento o disinserimento del motore, di interruttori o elettrovalvole.

Scatto delle fotocamere: Termine della modalità standby e calibrazione delle fotocamere. Non avviene alcuna trasmissione dei dati.

Crepitio: esecuzione sbrinamento automatico.

Evitare i rumori

Appoggio non livellato dell'apparecchio: Livellare l'apparecchio con una livella a bolla d'aria. Se necessario inserire sotto spessori.

L'apparecchio è in "contatto laterale": allontanare l'apparecchio da mobili o da altri apparecchi con i quali è in contatto.

Contentitore, ripiani o balconcini vibrano o sono bloccati: controllare le parti di attrezzatura estraibili ed eventualmente reinserirle.

Bottiglie o contenitori si toccano: distanziare le bottiglie o i contenitori.



Guasti, Che fare se?

Prima di rivolgersi al servizio assistenza clienti, verificare sulla base di questa tabella se si riesce ad eliminare da soli le anomalie di funzionamento.

La temperatura si discosta notevolmente dalle impostazioni iniziali.

Spegnere l'apparecchio per 5 minuti.
→ "Spegnere e mettere fuori servizio l'apparecchio" a pagina 93
Se la temperatura è troppo elevata, controllare di nuovo la temperatura dopo circa due ore.
Se la temperatura è troppo bassa, controllare di nuovo la temperatura il giorno seguente.

Tutte le spie spente.

La spina d'alimentazione non è inserita correttamente.

Collegare la spina di alimentazione.

È intervenuto il dispositivo di sicurezza.

Controllare il dispositivo elettrico di sicurezza.

Manca l'energia elettrica.

Controllare se vi è energia elettrica.

L'indicatore lampeggia.

La temperatura nel congelatore è troppo elevata.

Dopo avere premuto il pulsante **“alarm”** viene visualizzata per 5 secondi la temperatura più elevata raggiunta nel congelatore. Premere il tasto **“alarm”**. Il display non lampeggia più.

L'apparecchio non raffredda, e l'illuminazione è accesa.

Modalità di esposizione attivata.

Mantenere premuto il pulsante **“alarm”** per 10 secondi, finché non viene emesso un tono di conferma. Attendere e controllare se l'apparecchio raffredda.

Il display lampeggia, viene emesso un segnale acustico e il pulsante “alarm” è acceso.

Premere il tasto **“alarm”**. L'allarme è disattivato.

La porta dell'apparecchio è aperta.

Chiudere la porta dell'apparecchio.

I passaggi dell'aria per l'aerazione sono ostruiti.

Liberare le aperture di afflusso e deflusso dell'aria.

Sono state conservate grandi quantità di alimenti freschi.

Non superare la capacità massima di congelamento.

Lo sbrinamento automatico non funziona più, la temperatura impostata non viene raggiunta.

La porta del congelatore è rimasta aperta a lungo. L'evaporatore (dispositivo di generazione del freddo) del sistema NoFrost è fortemente gelato.

Per sbrinare l'evaporatore estrarre i contenitori con gli alimenti e riporli ben isolati in un luogo fresco.

- Spegnerne l'apparecchio ed allontanarlo dal muro. Lasciare aperta la porta dell'apparecchio.
- Dopo ca. 20 min. l'acqua di sbrinamento comincia a gocciolare nella vaschetta d'evaporazione sul lato posteriore dell'apparecchio.

→ Figura **11**

Per evitare che la vaschetta d'evaporazione trabocchi, assorbire l'acqua con una spugna. L'evaporatore è sbrinato quando nella vaschetta d'evaporazione non defluisce più acqua di sbrinamento.

Pulire il vano interno.

Rimettere l'apparecchio in funzione.

Le fotocamere non scattano foto.

Le fotocamere non sono attivate in Home Connect.

Attivare le fotocamere.

Le fotocamere scattano foto non nitide.

La porta è stata chiusa troppo velocemente.

Chiudere la porta più lentamente.

Lenti della fotocamera appannate.

L'apparecchio è rimasto aperto per troppo tempo.

Pulire le lenti della fotocamera con un panno in microfibra.

Non lasciare l'apparecchio aperto per troppo tempo.

L'indicatore del collegamento con Wi-Fi lampeggia in funzionamento Home Connect.

Malfunzionamento del server

Attendere alcuni minuti.

Sul dispositivo mobile il collegamento al server è disattivato.

Attivare il collegamento al server.

Il frigorifero non riceve segnali WLAN.

Controllare l'intensità del segnale.

Collegamento a Internet assente o debole.

Verificare il collegamento a Internet sul router.



Servizio di assistenza clienti

Contattate il nostro servizio assistenza clienti, nel caso in cui non è possibile risolvere eventuali anomalie di funzionamento. Troviamo sempre una soluzione idonea, anche per evitare una inutile uscita del tecnico.

L'elenco dei centri di assistenza più vicini sono indicati o fornibili dal servizio assistenza clienti.

Alla chiamata indicare la sigla del prodotto (E-Nr.) e il numero di fabbricazione (FD), che si trovano sulla targhetta porta-dati.

→ *"Conoscere l'apparecchio"*
a pagina 91

Fidatevi della competenza del costruttore. La competenza del produttore e dei tecnici dei centri di assistenza autorizzati, garantiscono la qualità delle riparazioni, con l'impiego di parti di ricambio originali.

Ordine di riparazione e consulenza in caso di guasti

I dati di contatto di tutti i paesi sono reperibili nell'elenco dei centri di assistenza clienti allegato.

I	800-018346	Linea verde
CH	0848 840 040	

Garanzia

Per avere maggiori dettagli sulla durata della garanzia e sulle condizioni di garanzia nel proprio paese rivolgersi al proprio servizio assistenza clienti, al proprio rivenditore specializzato o consultare il nostro sito Internet.

nl Inhoud

	Veiligheidsvoorschriften	111		Alarm	120
	Over deze gebruiksaanwijzing	111		Deuralarm	120
	Kans op explosie	111		Temperatuuralarm	121
	Gevaar voor een elektrische schok	111		Home Connect	121
	Verbrandingsgevaar door kou	112		Home Connect instellen	121
	Risico op letsel	112		Update van de Home Connect software installeren	125
	Gevaren door of van het koelmiddel	112		Aanwijzing over gegevensbescherming	125
	Vermijden van risico's voor kinderen en kwetsbare personen	112		Verklaring van overeenstemming	125
	Materiële schade	113		Koelvak	126
	Gewicht	113		In acht nemen bij het bewaren	126
	Correct gebruik van het apparaat	114		Let op de koudezones in het koelvak	126
	Milieubescherming	114		Groentelade met vochtigheidsregelaar	127
	Verpakking	114		Chillervak	127
	Oude apparaten	114		Vriesvak	127
	Installeren en aansluiten	114		Maximaal invriesvermogen	128
	Inhoud van de verpakking	114		Vriesvermogen volledig benutten	128
	Technische gegevens	115		Diepvriesproducten inkopen	128
	Apparaat installeren	115		Attentie bij het inruimen	128
	Energie besparen	115		Verse levensmiddelen invriezen	129
	Voor het eerste gebruik	116		Ontdooien van diepvrieswaren	130
	Elektrische aansluiting	116		Ontdooien	130
	Het apparaat leren kennen	117		Schoonmaken	130
	Apparaat	117		Schoonmaken van het interieur	130
	Bedieningselementen	118		Luchtjes	131
	Uitrusting	118		Verlichting	131
	Apparaat bedienen	119		Geluiden	131
	Apparaat inschakelen	119		Normale geluiden	131
	Apparaat uitschakelen en buiten werking stellen	119		Voorkomen van geluiden	131
	Temperatuur instellen	119			
	Superkoelen	120			
	Supervriezen	120			

 **Storingen, wat te doen? 132**

 **Servicedienst 134**

Verzoek om reparatie en advies bij
storingen134

Garantie.134



Veiligheidsvoorschriften

Dit apparaat voldoet aan de geldende veiligheidsbepalingen voor elektrische apparatuur en het is radio-ontstoord.

Het koelcircuit is op dichtheid gecontroleerd.

Over deze gebruiksaanwijzing

- Lees de gebruiksaanwijzing en de montagehandleiding en neem deze in acht. U vindt daarin belangrijke informatie over plaatsing, gebruik en onderhoud van het apparaat.
- De fabrikant is niet aansprakelijk wanneer u de aanwijzingen en waarschuwingen in de gebruiksaanwijzing en de montagehandleiding negeert.
- Bewaar alle documenten voor later gebruik en voor eventuele volgende eigenaars.

Kans op explosie

- Gebruik nooit elektrische apparaten in het apparaat (bijv. verwarmingsapparaten of elektrische ijsbereiders).
- Geen producten met brandbare drijfgassen (bijv. spuitbussen) en geen explosieve stoffen in het apparaat opslaan.
- Dranken met een hoog alcoholpercentage altijd goed afgesloten en stand bewaren.

Gevaar voor een elektrische schok

Onvakkundige installatie en reparaties kunnen groot gevaar opleveren voor de gebruiker van het apparaat.

- Bij een beschadigd aansluitsnoer: Maak het apparaat direct los van het stroomnet.
- Gebruik geen meervoudige stopcontacten, verlengsnoeren of adapters.

- Het apparaat uitsluitend laten repareren door de fabrikant, de klantenservice of een andere gekwalificeerde persoon.
- Gebruik alleen originele onderdelen van de fabrikant. De fabrikant garandeert dat deze onderdelen voldoen aan de veiligheidseisen.

Verbrandingsgevaar door kou

- Diepvrieswaren nadat u ze uit het vriesvak hebt gehaald, nooit onmiddellijk in de mond nemen.
- Voorkom dat de huid langdurig in contact komt met diepvrieswaren, ijs en de buizen in het vriesvak.

Risico op letsel

Flessen of blikjes met koolzuurhoudende drank kunnen barsten.

Geen flessen of blikjes met koolzuurhoudende drank in het vriesvak bewaren.

Gevaren door of van het koelmiddel

Door de leidingen van het koelcircuit stroomt een kleine hoeveelheid milieuvriendelijk, maar brandbaar koelmiddel (R600a). Dit is niet schadelijk voor de ozonlaag en verhoogt het broeikaseffect niet. Vrijkomend koelmiddel kan echter oogletsel veroorzaken of vlam vatten.

- Leidingen niet beschadigen.

Bij beschadiging van de leidingen:

- Vuur en ontstekingsbronnen uit de buurt van het apparaat houden.
- De ruimte ventileren.
- Het apparaat uitschakelen en de stekker uit het stopcontact trekken.
- Contact opnemen met de servicedienst.

Vermijden van risico's voor kinderen en kwetsbare personen

Er bestaat gevaar voor:

- kinderen;
- personen met lichamelijke, geestelijke of zintuiglijke beperkingen;
- personen die onvoldoende kennis hebben over de veilige bediening van het apparaat.

Maatregelen:

- Zorg dat kinderen en kwetsbare personen begrijpen wat de gevaren zijn.
- Een voor de veiligheid verantwoordelijke persoon moet toezicht houden op kinderen en kwetsbare personen bij het apparaat of hen instrueren.
- Alleen kinderen vanaf 8 jaar het apparaat laten gebruiken.
- Bij reiniging en onderhoud toezicht houden op kinderen.
- Laat kinderen nooit met het apparaat spelen.

Kans op stikken

- Bij een apparaat met deurslot: Sleutel buiten bereik van kinderen opbergen.
- Verpakkingsmateriaal en onderdelen van het apparaat zijn geen speelgoed voor kinderen.

Materiële schade

Om materiële schade te voorkomen:

- Niet op de sokkel, uitschuifdelen of deuren staan of leunen.
- Kunststof onderdelen en deurafdichtingen olie- en vetvrij houden.
- Aan de stekker trekken – niet aan de aansluitkabel.

Gewicht

Houd er bij plaatsing en transport van het apparaat rekening mee dat het apparaat erg zwaar kan zijn.

→ *"De juiste opstelplaats"*
op pagina 115



Correct gebruik van het apparaat

Gebruik dit apparaat

- uitsluitend voor het koelen en invriezen van levensmiddelen en voor ijsbereiding.
- uitsluitend voor privégebruik en huishoudelijk gebruik.
- uitsluitend volgens deze gebruiksaanwijzing.

Dit apparaat is bestemd voor gebruik tot op hoogten van maximaal 2.000 meter boven zeeniveau.



Milieubescherming

Verpakking

Alle materialen zijn onschadelijk voor het milieu en kunnen hergebruikt worden.

- Zorg dat de verpakking milieuvriendelijk wordt afgevoerd.
- Informatie over het afvoeren van afval en het oude apparaat kunt u opvragen bij uw speciaalzaak of bij de gemeente.

Oude apparaten

Door een milieuvriendelijke afvoer kunnen waardevolle grondstoffen worden teruggewonnen.



Waarschuwing

Kinderen kunnen zichzelf in het apparaat opsluiten en stikken!

- Legplateaus en lades niet uit het apparaat nemen, om te voorkomen dat kinderen in het apparaat kruipen.
- Kinderen uit de buurt van een afgedankt apparaat houden.

Attentie!

Er kan koelmiddel en schadelijk gas vrijkomen.

Buizen van de koelmiddelkringloop en isolatie niet beschadigen.

1. Stekker uit het stopcontact halen.
2. Aansluitsnoer doorknippen.
3. Apparaat op deskundige wijze laten afvoeren.



Dit apparaat is gekenmerkt in overeenstemming met de Europese richtlijn 2012/19/EU betreffende afgedankte elektrische en elektronische apparatuur (waste electrical and electronic equipment - WEEE).

De richtlijn geeft het kader aan voor de in de EU geldige terugneming en verwerking van oude apparaten.



Installeren en aansluiten

Inhoud van de verpakking

Controleer na het uitpakken alle onderdelen op eventuele transportschade.

Voor klachten kunt u terecht bij de winkel waar u het apparaat hebt aangeschaft of bij onze servicedienst. → "Servicedienst" op pagina 134

De levering bestaat uit de volgende onderdelen:

- Vrijstaand apparaat
- Uitrusting (modelafhankelijk)
- Gebruiksaanwijzing
- Klantenserviceboekje
- Garantiebijlage
- Informatie over energieverbruik en geluiden

Technische gegevens

Koelmiddel, netto inhoud van het apparaat en andere technische gegevens vindt u op het typeplaatje.
 → "Het apparaat leren kennen"
 op pagina 117

Apparaat installeren

De juiste opstelplaats

Hoe meer koudemiddel het apparaat bevat, des te groter moet de ruimte zijn waarin het apparaat wordt opgesteld. In een te kleine ruimte kan bij een lek een ontvlambaar mengsel van gas en lucht ontstaan.

Per 8 g koudemiddel moet het vertrek minstens 1 m³ groot zijn. De hoeveelheid koudemiddel in uw apparaat vindt u op het typeplaatje aan de binnenkant van het apparaat.
 → "Het apparaat leren kennen"
 op pagina 117

Het gewicht van het apparaat kan afhankelijk van het model tot 81 kg bedragen.

Energie besparen

Wanneer u de volgende aanwijzingen opvolgt, verbruikt uw apparaat minder stroom.

Aanwijzing: De plaatsing van de uitrustingsonderdelen heeft geen invloed op het energieverbruik van het apparaat.

Toegestane omgevingstemperatuur

De toegestane binnentemperatuur is afhankelijk van de klimaatklasse van het apparaat.

Informatie over de klimaatklasse vindt u op het typeplaatje.
 → "Het apparaat leren kennen"
 op pagina 117

Klimaatklasse	Toegestane omgevingstemperatuur
SN	+10 °C ... 32 °C
N	+16 °C ... 32 °C
ST	+16 °C ... 38 °C
T	+16 °C ... 43 °C

Het apparaat is volledig functioneel binnen de toegestane binnentemperatuur.

Wanneer een apparaat uit klimaatklasse SN wordt gebruikt bij een lagere binnentemperatuur, kunnen beschadigingen aan het apparaat worden uitgesloten tot een binnentemperatuur van +5 °C.

Apparaat installeren

Apparaat niet blootstellen aan direct zonlicht.

Het apparaat zo ver mogelijk van radiatoren, fornuizen en andere warmtebronnen plaatsen:
 Naast elektrische of gasfornuizen: 3 cm
 Naast een olie- en kolenfornuizen: 30 cm

Aanwijzing: Als dat niet mogelijk is, een isolatieplaat aanbrengen tussen het apparaat en de warmtebron.

Een opstelplaats met een binnentemperatuur van ca. 20 °C kiezen.

Bij een lage omgevingstemperatuur hoeft het apparaat minder vaak te koelen en verbruikt daardoor minder stroom.

Apparaat installeren

Indien aanwezig:

Wandafstandhouder monteren om het geplande energieverbruik van het apparaat te bereiken (zie montagehandleiding). Een kleinere afstand tot de muur heeft geen nadelige invloed op de werking van het apparaat. Het energieverbruik kan dan iets hoger worden.

Attentie!

Gevaar voor verbranding!

Sommige onderdelen van het apparaat worden tijdens het gebruik heet. Aanraking van deze onderdelen kan brandwonden veroorzaken.

Ventilatieopeningen niet afdekken of versperren.

→ Afb. 3

De ruimte dagelijks luchten.

De lucht bij de achterwand van het apparaat wordt niet zo warm. Het apparaat verbruikt minder stroom wanneer de warme lucht kan wegtrekken.

Gebruik van het apparaat

Deur van het apparaat slechts kort openen.

De lucht in het apparaat wordt niet veel warmer. Het apparaat hoeft minder vaak te koelen en verbruikt daardoor minder stroom.

Gekochte levensmiddelen in een koeltas transporteren en snel in het apparaat leggen.

Warme gerechten en dranken eerst laten afkoelen, daarna in het apparaat plaatsen.

Diepvrieswaren ter ontdooiing in het koelvak leggen, om de kou van de diepvrieswaren te benutten.

Altijd wat ruimte openlaten tussen de levensmiddelen en de achterwand.

De lucht kan circuleren en de luchtvochtigheid blijft constant. Het apparaat hoeft minder vaak te koelen en verbruikt daardoor minder stroom.

Levensmiddelen luchtdicht verpakken.

Achterkant van het apparaat eenmaal per jaar schoon zuigen.

De lucht bij de achterwand van het apparaat wordt niet zo warm. Het apparaat verbruikt minder stroom wanneer de warme lucht kan wegtrekken.

Ventilatieopeningen niet afdekken of versperren.

Voor het eerste gebruik

1. Infomateriaal eruit nemen en zowel plakband als beschermfolie verwijderen.
2. Apparaat schoonmaken.
→ "Schoonmaken" op pagina 130

Elektrische aansluiting

Attentie!

Het apparaat niet aansluiten op een elektronische elektronische energiebesparende stekker.

Aanwijzing: U kunt het apparaat aansluiten op voedingsinverters en sinusinverters.

Netvoedingsinverteren worden gebruikt bij fotovoltaïsche installaties met rechtstreekse aansluiting op het openbare elektriciteitsnet. Bij losstaande systemen dient u sinusinverteren gebruiken. Losstaande systemen, bijv. op schepen of in berghutten, hebben geen rechtstreekse aansluiting op het openbare elektriciteitsnet.

1. Na plaatsing van het apparaat minstens 1 uur wachten tot de aansluiting is voltooid, om beschadiging van de compressor te voorkomen.
2. Het apparaat aansluiten op een volgens de voorschriften geïnstalleerd stopcontact. Het stopcontact moet voldoen aan de volgende voorwaarden:
 Stopcontact met 220 V ... 240 V
 Aardleiding 50 Hz
 Zekering 10A ... 16 A
 Buiten Europa: controleren of de vermelde stroomsoort van het apparaat overeenkomt met de waarden van uw elektriciteitsnet. De gegevens van het apparaat staan op het typeplaatje.
 → "Het apparaat leren kennen" op pagina 117
3. Sluit het apparaat aan op een stopcontact in de buurt van het apparaat. Het stopcontact moet ook na het opstellen van het apparaat goed bereikbaar zijn.

⚠ Waarschuwing

Gevaar voor een elektrische schok!

Indien het aansluitsnoer niet lang genoeg is, mag u in geen geval meervoudige stopcontacten of verlengsnoeren gebruiken. Neem in plaats daarvan contact op met de klantenservice voor alternatieve oplossingen.



Het apparaat leren kennen

Klap het laatste blad met afbeeldingen open. Afhankelijk van de uitrusting kunnen er verschillen zijn tussen uw apparaat en de afbeeldingen.

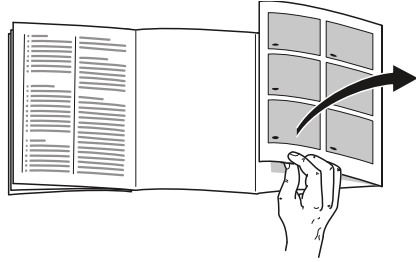

Apparaat

→ Afb. **1**

* Niet bij alle modellen.

- | | |
|------------------------------|--------------------------------------|
| <input type="checkbox"/> A | Koelvak |
| <input type="checkbox"/> B | Vriesvak |
| <input type="checkbox"/> 1 | Bedieningselementen |
| <input type="checkbox"/> 9 | |
| <input type="checkbox"/> 10 | Hoofdschakelaar Aan/Uit |
| <input type="checkbox"/> 11 | Verlichting |
| <input type="checkbox"/> 12 | Legplateau |
| <input type="checkbox"/> 13 | Camera |
| <input type="checkbox"/> 14 | Ventilatieopening (koelvak) |
| <input type="checkbox"/> 15 | Chillervak |
| <input type="checkbox"/> 16 | Groentelade met vochtigheidsregelaar |
| <input type="checkbox"/> 17 | Typeplaatje |
| <input type="checkbox"/> 18 | Diepvrieslade |
| <input type="checkbox"/> 19 | Diepvrieskalender |
| <input type="checkbox"/> 20 | Schroefvoetjes |
| <input type="checkbox"/> 21* | Boter- en kaasvak |
| <input type="checkbox"/> 22 | Vak voor grote flessen |

nl Het apparaat leren kennen

Bedieningselementen

→ Afb. **2**

- 1 Toets voor keuze koelvak
Maakt instelling van het koelvak mogelijk.
- 2 Indicatie temperatuur koelvak
Toont de ingestelde temperatuur in °C.
- 3 Toets “**super**” koelvak
Schakelt het superkoelen in of uit.
- 4 Toets voor keuze vriesvak
Maakt instelling van het vriesvak mogelijk.
- 5 Indicatie temperatuur diepvriesvak
Toont de ingestelde temperatuur in °C.
- 6 Toets “**super**” vriesvak
Schakelt het supervriezen in of uit.
- 7 Toets “**alarm**”
Schakelt het alarmsignaal uit.
- 8 Toets - +
Stelt de temperatuur in.
- 9 Indicatie Wi-Fi-verbinding
Brandt als het apparaat met het thuisnetwerk verbonden is.

Uitrusting

(niet bij alle modellen)

Camera

→ Afb. **1**/**13**

De camera's maken telkens als de deur wordt gesloten, een foto van de binnenruimte en van de deurplateaus. Met Home Connect kunt u de foto's met een mobiel eindapparaat oproepen.

Aanwijzing: Wazige opnames zijn een teken dat de deur te snel is gesloten. Om een voldoende beeldkwaliteit te waarborgen deur langzaam sluiten!

Legplateau

→ Afb. **8**

U kunt het legplateau variëren:

- Legplateau eruit trekken en verwijderen.

Variabel legplateau

→ Afb. **5**

U kunt hier levensmiddelen en flessen opbergen:

- Het legplateau naar voren trekken, laten zakken en naar achteren duwen.

Reservoir

→ Afb. **4**

U kunt de lade verwijderen:

- Reservoir tot aan de aanslag uittrekken, vooraan optillen en verwijderen.

Vorraadvakken

→ Afb. **9**

U kunt het flessenrek verwijderen:

- Flessenrek optillen en verwijderen.

Flessenhouder

→ Afb. **10**

Wanneer u de deur opent en sluit:

- Het flessenrek voorkomt dat de flessen kantelen.

Diepvrieskalender

→ Afb. **1**/**19**

De vrieskalender geeft de maximale bewaartijd in maanden aan bij een constante temperatuur van -18 °C.

Ijsbakje

U kunt ijsblokjes maken:

1. Het ijsbakje voor 3/4 met water vullen en in het vriesvak zetten zetten.
Aanwijzing: Het vastgevroren ijsbakje alleen met een bot voorwerp losmaken (bijv. steel van een lepel).
2. Om de ijsblokjes los te maken: het ijsbakje iets verbuigen of kort onder stromend water houden.

Koude-accu

Bij stroomuitval of een storing:

- Het koelelement zorgt ervoor dat de opgeslagen diepvrieswaren langzamer opwarmen.

Aanwijzing: De bewaartijd is het langst wanneer u het koelelement in het bovenste vak op de levensmiddelen legt.

U kunt het koelelement uit het vriesvak nemen om er tijdelijk levensmiddelen te koelen, bijv. in een koeltas.



Apparaat bedienen

Apparaat inschakelen

1. Toets **[10]** indrukken.
Het apparaat begint te koelen. Een alarmsignaal, een knipperende temperatuurindicatie van het diepvriesvak en een brandende toets "**alarm**" geven aan dat het diepvriesvak nog te warm is.
2. Toets "**alarm**" indrukken.
Het alarmsignaal gaat uit.
3. De gewenste temperatuur instellen.
→ "*Temperatuur instellen*"
op pagina 119

Opmerkingen bij/voor het gebruik

- Na het inschakelen kan het een aantal uren duren voordat de ingestelde temperaturen zijn bereikt. Geen levensmiddelen inruimen voordat de ingestelde temperatuur is bereikt.
- Door het volledig automatische NoFrost-systeem blijft de vriesvak ijsvrij.
Ontdooien is niet nodig.
- De voorzijde van het apparaat achter de deur wordt gedeeltelijk licht verwarmd waardoor de vorming van condenswater in de buurt van de deurafdichting wordt voorkomen.
- Wanneer de deur van de diepvriesruimte na het sluiten niet direct weer geopend kan worden, dient u even te wachten tot de onderdruk is verdwenen.

Apparaat uitschakelen en buiten werking stellen

Apparaat uitschakelen

- Toets **[10]** indrukken.
Het apparaat koelt niet meer.

Apparaat buiten werking stellen

Als u het apparaat langere tijd niet gebruikt:

1. Toets **[10]** indrukken.
Het apparaat koelt niet meer.
2. De stekker uit het stopcontact trekken of de zekering uitschakelen.
3. Apparaat schoonmaken.
4. Apparaat open laten.

Temperatuur instellen

Aanbevolen temperatuur

Koelvak:	+4 °C
Vriesvak:	-18 °C

Koelvak

1. Toets  indrukken om instellingen voor het koelvak op te geven.
2. Toets **- +** net zo vaak indrukken tot de indicatie koelvak de gewenste temperatuur aangeeft.

Vriesvak

1. Toets  indrukken om instellingen voor het diepvriesvak op te geven.
2. Toets **- +** net zo vaak indrukken tot de indicatie vriesvak de gewenste temperatuur aangeeft.

Sticker OK

(niet bij alle modellen)

Met de sticker **OK** kunt u controleren of in het koelvak de voor de levensmiddelen aanbevolen veilige temperatuurbereiken +4 °C of kouder bereikt zijn.

Als de sticker niet **OK** aangeeft, moet de temperatuur stapsgewijs worden verlaagd.

Na ingebruikneming van het apparaat kan het 12 uur duren voordat de ingestelde temperatuur is bereikt.

Correcte instelling



Superkoelen

Bij het superkoelen wordt het koelvak zo koud als mogelijk is.

Het superkoelen inschakelen bijv.:

- vóór het inladen van grote hoeveelheden levensmiddelen
- voor het snelkoelen van dranken

Aanwijzing: Wanneer superkoelen is ingeschakeld, wordt het apparaat iets luider.

Na 6 uur schakelt het apparaat over op het normale werking.

Superkoelen in-/uitschakelen:

- Toets **“super”** koelvak indrukken. Als superkoelen is ingeschakeld, brandt de toets.

Supervriezen

Bij het supervriezen wordt het vriesvak zo koud als mogelijk is.

Het supervriezen inschakelen bijv.:

- om levensmiddelen snel tot in de kern in te vriezen
- 4 ... 6 uur vóór opslag van een levensmiddelhoeveelheid vanaf 2 kg
- om het max. vriesvermogen te benutten
→ *“Maximaal invriesvermogen” op pagina 128*

Aanwijzing: Als het supervriezen is ingeschakeld kunnen de bedrijfsgeluiden toenemen.

Na ca. 2 ½ dag schakelt het apparaat over op het normale werking.

Supervriezeb in-/uitschakelen:

- Toets **“super”** vriesvak indrukken. Als supervriezen is ingeschakeld, brandt de toets.



Alarm

Deuralarm

Als de deur van het apparaat langere tijd open staat, wordt het deuralarm (continu signaal) ingeschakeld.

- Sluit de vuldeur. Het waarschuwingssignaal wordt uitgeschakeld.

Temperatuuralarm

Wanneer het te warm wordt in het vriesvak, wordt het temperatuuralarm (intervaltoon, indicatie temperatuur knippert, toets “**alarm**” brandt) geactiveerd.

Attentie!

Bij het ontdooien kan er bacterievorming optreden en kunnen de diepvrieswaren bederven.

Half of geheel ontdoide diepvrieswaren niet opnieuw invriezen. Het voedsel pas na het koken of braden opnieuw invriezen. De maximale bewaartijd niet meer ten volle benutten.

Aanwijzing: In de volgende gevallen kan een alarmsignaal klinken zonder dat er gevaar voor de diepvrieswaren bestaat:

- Het apparaat wordt in gebruik genomen.
- Er worden grote hoeveelheden verse levensmiddelen ingeruimd.
- De deur van het vriesvak staat te lang open.

Hoogste temperatuur weergeven en alarmsignaal uitschakelen:

- Toets “**alarm**” indrukken.
De indicatie toont kort de hoogste temperatuur die in het diepvriesvak heeft geheerst. Daarna toont de indicatie weer de ingestelde temperatuur.
Vanaf dit moment wordt de warmste temperatuur opnieuw bepaald en opgeslagen.

Aanwijzing: Toets “**alarm**” brandt tot de ingestelde temperatuur weer is bereikt.

Home Connect

Dit apparaat is voorzien van Wi-Fi en kan via een mobiel eindapparaat op afstand worden bediend.

Aanwijzing: Wi-Fi is een geregistreerd handelsmerk van de Wi-Fi Alliance.

Het apparaat werkt in de volgende gevallen als een koelapparaat zonder netwerkaansluiting en kan nog steeds handmatig via de bedieningselementen worden bediend:

- Het apparaat is niet met een thuisnetwerk verbonden.
- In het land waarin het apparaat is opgesteld, wordt de dienst Home Connect niet aangeboden. Een overzicht van de landen waarin Home Connect wordt aangeboden, vindt u op www.home-connect.com.

Aanwijzing: Houd u aan de veiligheidsinstructies in deze gebruiksaanwijzing. Zorg ervoor dat deze ook worden nageleefd wanneer u niet thuis bent en u het apparaat via de Home Connect app bedient.

→ “*Veiligheidsvoorschriften*”
op pagina 111

Neem ook de aanwijzingen in de Home Connect app in acht.

Home Connect instellen

Aanwijzingen

- Houd rekening met de Home Connect bijlage, die onder www.siemens-home.bsh-group.com bij de handleidingen gedownload kan worden. Hiervoor voert u in het zoekveld het E-nummer van uw apparaat in.
- Na het inschakelen van het apparaat ten minste twee minuten wachten tot de interne initialisatie van het apparaat is voltooid. Pas daarna Home Connect instellen.

- Om instellingen met Home Connect te kunnen uitvoeren, moet de Home Connect app op uw mobiele eindapparaat zijn geïnstalleerd. Zie hiervoor de meegeleverde documentatie van Home Connect. Volg de door de app aangegeven stappen om de instellingen aan te brengen.
- Het Home Connect menu wordt automatisch gesloten wanneer het apparaat langere tijd niet wordt bediend. Aanwijzingen voor het openen van het Home Connect menu vindt u aan het begin van het desbetreffende hoofdstuk.

Automatische verbinding met het thuisnetwerk (WLAN)

Als een WLAN router met WPS functie beschikbaar is, kan het koelapparaat automatisch met het thuisnetwerk worden verbonden.

1. Toets “**alarm**” indrukken.
Indicatie temperatuur koelvak geeft **Cn** aan.
2. Toets voor keuze koelvak indrukken.
3. Toets **+** net zo vaak indrukken tot indicatie temperatuur koelvak **AC** aangeeft en indicatie temperatuur diepvriesvak **OF** aangeeft.
4. Toets voor keuze diepvriesvak indrukken.
5. Toets **+** indrukken.
Het apparaat is klaar voor de automatische verbinding.
Indicatie Wi-Fi-verbinding knippert.
Indicatie temperatuur diepvriesvak toont gedurende 2 minuten een animatie.
Zolang de animatie wordt weergegeven, is het apparaat klaar voor de automatische verbinding.
6. Binnen 2 minuten de WPS functie op de thuisnetwerkrouter activeren (bijv. via WPS/WLAN toets, informatie daarover in de documentatie van de router in acht nemen).

Als er verbinding is gemaakt, geeft indicatie temperatuur diepvriesvak **On** aan en indicatie Wi-Fi-verbinding brandt.
Het koelapparaat is klaar voor de verbinding met de app.

Aanwijzing: Als indicatie temperatuur diepvriesvak **OF** aangeeft, kon er geen verbinding worden gemaakt.

1. Controleer of het koelapparaat zich binnen het bereik van het thuisnetwerk (WLAN) bevindt.
2. Het proces herhalen of handmatig verbinding maken.

Handmatige verbinding met het thuisnetwerkstation (WLAN)

Wanneer de aanwezige WLAN router niet over een WPS functie beschikt of als dit niet bekend is, kunt u het koelapparaat handmatig met het thuisnetwerk verbinden.

1. Toets “**alarm**” indrukken.
Indicatie temperatuur koelvak geeft **Cn** aan.
2. Toets voor keuze koelvak indrukken.
3. Toets **+** net zo vaak indrukken tot indicatie temperatuur koelvak **SA** aangeeft en indicatie temperatuur diepvriesvak **OF** aangeeft.
4. Toets voor keuze diepvriesvak indrukken.
5. Toets **+** indrukken.
Het apparaat is klaar voor de handmatige verbinding.
Indicatie Wi-Fi-verbinding knippert.
Indicatie temperatuur diepvriesvak toont een animatie.
Zolang de animatie wordt weergegeven, is het apparaat klaar voor de handmatige verbinding.
6. Het koelapparaat heeft nu een eigen WLAN netwerk met de netwerknaam “HomeConnect” ingesteld.
Tot dit netwerk hebt u nu toegang met het mobiele eindapparaat.

7. In het instellingenmenu van het mobiele eindapparaat de WLAN instellingen oproepen.
8. Het mobiele eindapparaat met het WLAN netwerk "HomeConnect" verbinden.
Wachtwoord: "HomeConnect"
Het tot stand brengen van de verbinding kan tot 60 seconden duren.
9. Als er verbinding is gemaakt, de Home Connect app op het mobiele eindapparaat openen. De app zoekt het koelapparaat.
10. Zodra het koelapparaat is gevonden, de netwerknaam ("SSID") en het wachtwoord ("Key") van het eigen thuisnetwerk (WLAN) invoeren in de daarvoor bestemde velden.
11. Bevestigen met de knop **Naar huishoudelijke apparaten sturen**.
 - Als er verbinding is gemaakt, geeft indicatie temperatuur diepvriesvak **On** aan en indicatie Wi-Fi-verbinding brandt. U kunt het koelapparaat nu verbinden met de app.
 - Wanneer indicatie temperatuur diepvriesvak **OF** aangeeft, kon er geen verbinding worden gemaakt. Controleer of het koelapparaat zich binnen het bereik van het thuisnetwerk (WLAN) bevindt. De procedure herhalen.
5. Toets **+** indrukken om het apparaat met de app te verbinden. De indicatie temperatuur diepvriesvak toont een animatie en de indicatie Wi-Fi-verbinding brandt.
6. De app openen en wachten tot het koelapparaat wordt weergegeven. Met **Toevoegen** de verbinding tussen app en koelapparaat bevestigen. Als het koelapparaat niet automatisch wordt weergegeven, in de app op **Apparaat toevoegen** klikken en de instructies opvolgen. Zodra uw koelapparaat wordt weergegeven, voegt u het toe met **+**.
7. De instructies van de app opvolgen tot het proces is voltooid. De indicatie temperatuur koelvak geeft **PA** aan en de indicatie temperatuur diepvriesvak geeft **On** aan. Het koelapparaat is met de app verbonden. Als er geen verbinding kan worden gemaakt, controleren of het mobiele eindapparaat met het thuisnetwerk (WLAN) is verbonden. Vervolgens opnieuw verbinding proberen te maken. Wanneer in de indicatie temperatuur diepvriesvak **Er** verschijnt, de Home Connect instellingen terugzetten. **Aanwijzing:** Bij het terugzetten worden alle Home Connect instellingen teruggezet.

Koelapparaat verbinden met Home Connect app

1. Toets "**alarm**" indrukken. De indicatie temperatuur koelvak geeft **Cn** aan.
2. Toets voor keuze koelvak indrukken.
3. Toets **+** net zo vaak indrukken tot de indicatie temperatuur koelvak **PA** aangeeft en de indicatie temperatuur diepvriesvak **OF** aangeeft.
4. Toets voor keuze diepvriesvak indrukken.

Signaalsterkte controleren

Als er geen verbinding kan worden gemaakt, kunt u het beste de signaalsterkte controleren.

1. Toets "**alarm**" indrukken. Indicatie temperatuur koelvak geeft **Cn** aan.
2. Toets voor keuze koelvak indrukken.

3. Toets **+** net zo vaak indrukken tot indicatie temperatuur koelvak **SI** aangeeft. In indicatie temperatuur vriesvak verschijnt een waarde tussen 0 (geen ontvangst) en 3 (volledige ontvangst). De signaalsterkte moet minimaal 2 bedragen. Als de signaalsterkte te laag is, kan de verbinding worden onderbroken.
 - Plaats de router en het koelapparaat dicht bij elkaar.
 - Zorg dat de verbinding niet door afschermende wanden wordt verstoord.
 - Installeer een repeater om het signaal te versterken.

Camera's activeren

Wanneer het koelapparaat met het thuisnetwerk (WLAN) en met de Home Connect app is verbonden, kunt u de camera's activeren:

1. Toets "**alarm**" indrukken. Indicatie temperatuur koelvak geeft **Cn** aan.
2. Toets voor keuze koelvak indrukken.
3. Toets **+** net zo vaak indrukken tot indicatie temperatuur koelvak **CA** aangeeft en indicatie temperatuur diepvriesvak **OF** aangeeft.
4. Toets voor keuze diepvriesvak indrukken.
5. Toets **+** indrukken. Indicatie temperatuur diepvriesvak geeft **On** aan en indicatie Wi-Fi-verbinding brandt. De camera's zijn geactiveerd.

Aanwijzingen

- Wanneer de camera's zijn geactiveerd en met de app vaak de inhoud van het koelapparaat wordt opgevraagd, vindt er een verhoogde gegevensoverdracht plaats.
- Het uploaden van de foto's kan tot drie minuten duren.

- Verscheidene externe factoren in het thuisnetwerk en op het internet veroorzaken overdrachtsproblemen en leiden ertoe dat foto's worden geannuleerd. Dit heeft geen gevolgen voor de basisfuncties van het apparaat.

Camera's deactiveren:

1. Toets "**alarm**" indrukken. Indicatie temperatuur koelvak geeft **Cn** aan.
2. Toets voor keuze koelvak indrukken.
3. Toets **+** net zo vaak indrukken tot indicatie temperatuur koelvak **CA** aangeeft en indicatie temperatuur diepvriesvak **On** aangeeft.
4. Toets voor keuze diepvriesvak indrukken.
5. Toets **+** indrukken. Indicatie temperatuur diepvriesvak geeft **OF** aan. De camera's zijn gedeactiveerd.

Home Connect instellingen terugzetten

Wanneer er bij de poging verbinding te maken een probleem optreedt of wanneer u het apparaat in een ander thuisnetwerk (WLAN) wilt aanmelden, kunnen de Home Connect instellingen worden teruggezet:

1. Toets "**alarm**" indrukken. Indicatie temperatuur koelvak geeft **Cn** aan.
2. Toets voor keuze koelvak indrukken.
3. Toets **+** net zo vaak indrukken tot indicatie temperatuur koelvak **rE** aangeeft en indicatie temperatuur diepvriesvak **OF** aangeeft.
4. Toets voor keuze diepvriesvak indrukken.
5. Toets **+** indrukken. Indicatie temperatuur diepvriesvak toont gedurende 15 seconden een animatie.

Vervolgens geeft de indicatie temperatuur diepvriesvak **OF** aan. Indicatie Wi-Fi-verbinding brandt niet. De Home Connect instellingen zijn teruggezet.

Update van de Home Connect software installeren

Het koelapparaat controleert met regelmatige tussenpozen of er updates voor de Home Connect software beschikbaar zijn.

Wanneer er een update beschikbaar is, geeft indicatie temperatuur koelvak **“UP”** aan.

Wanneer u op een willekeurige toets drukt, wordt de indicatie teruggezet op de ingestelde temperatuur.

Update installeren:

1. Toets **“alarm”** indrukken.
Indicatie temperatuur koelvak geeft **Cn** aan.
2. Toets voor keuze koelvak indrukken.
3. Toets **+** net zo vaak indrukken tot indicatie temperatuur koelvak **UP** aangeeft en indicatie temperatuur vriesvak **OF** aangeeft.
4. Toets voor keuze vriesvak indrukken.
5. Toets **+** indrukken.

Indicatie temperatuur vriesvak toont een animatie.

De update wordt geïnstalleerd.

Tijdens de installatie zijn alle toetsen geblokkeerd.

- Wanneer de installatie is voltooid, geeft indicatie temperatuur vriesvak **On** aan.
- Wanneer de installatie niet is gelukt, geeft indicatie temperatuur vriesvak **Er** aan. Update op een later tijdstip opnieuw starten. Wanneer de installatie ook na meerdere pogingen niet kon worden voltooid, klantenservice informeren.

Aanwijzing over gegevensbescherming

Wanneer uw Home Connect apparaat voor de eerste keer wordt verbonden met een WLAN-netwerk dat op het internet is aangesloten, geeft het de volgende gegevenscategorieën door aan de Home Connect server (eerste registratie):

- Unieke identificatie van het apparaat (bestaande uit apparaatsleutels en het MAC-adres van de ingebouwde Wi-Fi communicatiemodule).
- Veiligheidscertificaat van de Wi-Fi communicatiemodule (voor de informatietechnische beveiliging van de verbinding).
- De actuele software- en hardwareversie van uw huishoudelijke apparaat.
- Status van een eventuele eerdere reset naar de fabrieksinstellingen.

Bij de eerste registratie wordt het gebruik van de Home Connect functionaliteiten voorbereid. Deze registratie dient pas te worden uitgevoerd op het moment dat u voor het eerst van de Home Connect functionaliteiten gebruik wilt maken.

Aanwijzing: Let erop dat de Home Connect functionaliteiten alleen kunnen worden gebruikt in combinatie met de Home Connect app. Informatie over gegevensbescherming kan worden opgeroepen in de Home Connect app.

Verklaring van overeenstemming

Hierbij verklaart BSH Hausgeräte GmbH dat het apparaat met Home Connect functionaliteit voldoet aan de fundamentele vereisten en de overige toepasselijke bepalingen van de Richtlijn 1999/5/EG.

nl Koelvak

Een uitvoerige R&TTE conformiteitsverklaring vindt u op het internet onder www.siemens-home.bsh-group.com op de productpagina van uw apparaat bij de aanvullende documenten.



Koelvak

Het koelvak is geschikt voor het bewaren van vlees, worst, vis, melkproducten, eieren, bereide gerechten en bakproducten.

De temperatuur is instelbaar van +2 °C ... +8 °C.

Door de koelopslag kunt u ook zeer bederfelijke levensmiddelen op korte of middellange termijn bewaren. Hoe lager de temperatuur, hoe langzamer de gistingsprocessen, de chemische processen en het bederf door micro-organismen verloopt. Een temperatuur van +4 °C of lager waarborgt een optimale versheid en veiligheid van de levensmiddelen.

In acht nemen bij het bewaren

Aanwijzing: Voorkom dat de levensmiddelen de achterwand raken. Anders raakt de luchtcirculatie verstoord en kunnen levensmiddelen of verpakkingen vastvriezen aan de achterwand.

- Verse, onbeschadigde levensmiddelen inruimen. Zo blijft de kwaliteit en de versheid langer bewaard.

- Bij kant-en-klaarproducten en gebottelde producten de door de fabrikant vermelde houdbaarheidsdatum of gebruiksdatum niet overschrijden.
- De levensmiddelen goed verpakt of afgedekt inruimen, om aroma/smaak, kleur en versheid te bewaren. Zo voorkomt u smaakvermenging en verkleuring van de kunststof onderdelen.
- Warme gerechten en dranken eerst laten afkoelen, dan in het koelvak zetten.

Let op de koudezones in het koelvak

Door de luchtcirculatie in de koelruimte ontstaan verschillende koudezones.

Koudste zone

De koudste zone bevindt zich in de binnenruimte tegen de achterwand en in het chillervak.

→ Afb. **1**

Aanwijzing: Bewaar in de koudste zone gevoelige levensmiddelen (bijv. vis, worst en vlees).

De warmste zone

De warmste zone bevindt zich helemaal bovenaan in de deur.

Aanwijzing: Bewaar in de warmste zone bijv. harde kaas en boter. Kaas kan zijn aroma/smaak verder ontwikkelen en boter blijft goed smeerbaar.

Groentelade met vochtigheidsregelaar

→ Afb. **6**

De groentelade is de optimale plaats voor het bewaren van vers fruit en verse groente. Met de vochtigheidsregelaar en een speciale afdichting kunt u de luchtvochtigheid in de groentelade aanpassen. Hierdoor kunt u vers fruit en verse groente tot tweemaal zo lang bewaren als bij een conventionele bewaarmethode.

De luchtvochtigheid in de groentelade kunt u instellen afhankelijk van het soort en de hoeveelheid bewaarde levensmiddelen:

- overwegend fruit en bij hoge belading – lagere luchtvochtigheid instellen
- overwegend groente en bij gemengde belading of geringe belading – hogere luchtvochtigheid instellen

Aanwijzingen

- Koudegevoelige soorten fruit (bijv. ananas, bananen, papaja's en citrusvruchten) en groente (bijv. aubergines, komkommers, courgettes, paprika, tomaten en aardappels) dienen voor een optimaal behoud van kwaliteit en aroma buiten het apparaat op temperaturen van circa +8 °C ... +12 °C te worden bewaard.
- Afhankelijk van de soort levensmiddelen en de hoeveelheid kan zich in de groentelade condenswater vormen. Condenswater verwijderen met een droge doek en de luchtvochtigheid in de groentelade aanpassen met behulp van de vochtigheidsregelaar.

Chillervak

→ Afb. **7**

De temperatuur in het chillervak is lager dan in het koelvak. Er kunnen temperaturen onder 0 °C optreden.

Ideaal voor het bewaren van vis, vlees en worst. Niet geschikt voor salades, groente en koudegevoelige levensmiddelen.

De temperatuur in het chillervak kunt u indien nodig aanpassen:

- Lagere temperatuur: regelaar naar rechts
- Hogere temperatuur: regelaar naar links
- Aanbevolen: middelhoge instelling



Vriesvak

Het vriesvak is geschikt voor:

- bewaren van diepvriesproducten;
- maken van ijsblokjes;
- om levensmiddelen in te vriezen.

De temperatuur is instelbaar van –16 °C ... –24 °C.

Door diepvriesopslag kunt u bederfelijke levensmiddelen vrijwel zonder kwaliteitsafname langdurig bewaren, omdat de lage temperatuur het bederf sterk vertraagt of stopzet. Het uiterlijk, het aroma en alle belangrijke inhoudsstoffen blijven grotendeels behouden.

Langdurig bewaren van levensmiddelen moet op een temperatuur van –18 °C of lager gebeuren.

De tijd die nodig is om verse levensmiddelen volledig diep te vriezen is afhankelijk van de volgende factoren:

- ingestelde temperatuur
- soort levensmiddel
- vulling van het vriesvak
- bewaarde hoeveelheid en soort levensmiddelen

Maximaal invriesvermogen

Het maximale invriesvermogen geeft de hoeveelheid levensmiddelen aan die in 24 uur tot in de kern kunnen worden ingevroren.

Gegevens over het maximale invriesvermogen vindt u op het typeplaatje.

→ *"Het apparaat leren kennen"*
op pagina 117

Om het maximale invriesvermogen te benutten, het supervriezen 24 uur voordat de verse levensmiddelen worden ingeruimd, inschakelen.

Voorwaarden voor max. invriesvermogen

1. Circa 24 uur voordat u verse waar inruimt: supervriezen inschakelen.
→ *"Supervriezen"* op pagina 120
2. Houders uit het vriesvak nemen en de levensmiddelen rechtstreeks op de legplateaus en de vriesvakbodem stapelen.
3. Eerst het bovenste vak vullen met levensmiddelen. Daar worden ze het snelst diepgevroren.
4. Wanneer het bovenste vak niet groot genoeg is, de resterende hoeveelheid inruimen in het vak eronder, te beginnen rechts vooraan.
5. Verse levensmiddelen zo dicht mogelijk bij de zijwanden invriezen.

Vriesvermogen volledig benutten

Om de maximale hoeveelheid diepvrieswaren onder te brengen:

- Alle uitrustingsdelen verwijderen.
- Levensmiddelen rechtstreeks op de legplateaus en de bodem van het vriesvak leggen.

Diepvriesproducten inkopen

- Op onbeschadigde verpakking letten.
- Op houdbaarheidsdatum letten.
- De temperatuur in de supermarktvriezer moet -18 °C of kouder zijn.
- De diepvriesketen niet onderbreken: de diepvriesproducten liefst in een koeltas transporteren en snel in het vriesvak leggen.

Attentie bij het inruimen

- Grote hoeveelheden levensmiddelen invriezen in het bovenste vak. Daar worden ze bijzonder snel en behoedzaam ingevroren.
- Levensmiddelen uitgespreid in de vakken of diepvrieslades leggen.
- In te vriezen levensmiddelen niet in aanraking brengen met ingevroren levensmiddelen.
Tot in de kern bevroren levensmiddelen eventueel in de diepvrieslades omstapelen.
- Belangrijk voor een goede luchtcirculatie in het apparaat: Diepvrieslade tot aan de aanslag inschuiven.

Verse levensmiddelen invriezen

Uitsluitend verse en onberispelijke levensmiddelen invriezen.

Levensmiddelen die gekookt, gebraden of gebakken worden geconsumeerd, zijn geschikter voor invriezen dan levensmiddelen die rauw worden gegeten.

Om voedingswaarde, aroma en kleur zo goed mogelijk te behouden, dienen de levensmiddelen voorbereid te worden:

- Groente: wassen, kleiner maken, blancheren.
- Fruit: wassen, ontpitten en eventueel schillen, eventueel suiker of ascorbinezuuroplossing toevoegen.

Aanwijzingen daarover vindt u in de desbetreffende literatuur.

Geschikt voor invriezen

- brood en banket;
- vis en zeevruchten;
- vlees;
- wild en gevogelte;
- groente, fruit en kruiden;
- eieren zonder schaal;
- melkproducten, bijv. kaas, boter en kwark;
- bereide gerechten en kliekjes, zoals soep, stoofschotels, gaar vlees en gare vis, aardappelgerechten, ovenschotels en zoete toetjes.

Niet geschikt om in te vriezen

- groentesoorten die meestal rauw worden gegeten, zoals kropsla en radijsjes;
- ongepelde of hardgekookte eieren;
- wijndruiven/druiven;
- hele appels, peren en perziken;
- yoghurt, dikke zure melk, zure room, crème fraîche en mayonaise.

Diepvrieswaren verpakken

De juiste verpakking en materiaalkeuze bepalen in belangrijke mate het behoud van de productkwaliteit en het voorkomen van vriesbrand.

1. Levensmiddelen in de verpakking leggen.
2. Lucht eruit drukken.
3. Verpakking luchtdicht afsluiten om te voorkomen dat de levensmiddelen hun smaak verliezen of uitdrogen.
4. Vermeld op de pakjes inhoud en invriesdatum.

Als verpakking geschikt:

- kunststoffolie;
- wrapfolie van polyethyleen (PE);
- aluminiumfolie;
- diepvriesdozen.

Geschikte afsluitingen:

- rubber ringen;
- kunststofclips;
- koudebestendig plakband.

Ongeschikte verpakking:

- (in)pakpapier;
- perkamentpapier;
- cellofaan;
- vuilniszakken en plastic zakken.

Houdbaarheid van de diepvrieswaren bij -18 °C

Vis, worst, klaargemaakte gerechten, brood en banket:	tot 6 maanden
Vlees, gevogelte:	tot 8 maanden
Groente, fruit:	tot 12 maanden

Diepvrieskalender

De erop gedrukte vrieskalender geeft de maximale bewaartijd in maanden aan bij een constante temperatuur van -18 °C.

Ontdooien van diepvrieswaren

De ontdooimethode dient te worden aangepast aan het levensmiddel en het gebruiksdoel, om de productkwaliteit zo goed mogelijk te behouden.

Ontdooimethoden:

- in het koelvak (vooral geschikt voor dierlijke levensmiddelen zoals vis, vlees, kaas, kwark)
- op kamertemperatuur (brood)
- magnetron (levensmiddelen voor directe consumptie of directe toebereiding)
- oven/fornuis (levensmiddelen voor directe consumptie of directe toebereiding)

Attentie!

Half of geheel ontdooide diepvrieswaren niet opnieuw invriezen. Pas nadat het is verwerkt tot een panklaar gerecht (gekookt of gebraden), kunt u het opnieuw invriezen. De maximale opslagtijd van het diepvrieswaren niet meer volledig benutten.



Ontdooien

Door het volledig automatische NoFrost-systeem blijft het apparaat ijsvrij. Ontdooien is niet nodig.



Schoonmaken

Attentie!

Beschadiging van het apparaat en de uitrustingsonderdelen vermijden.

- Gebruik geen schoonmaak of oplosmiddelen die zand, chloride of zuren bevatten.
- Geen schurende of krassende sponsjes gebruiken. Op de metalen oppervlakken kan corrosie ontstaan.
- De legplateaus en voorraadvakken mogen niet in de afwasautomaat gereinigd worden. Ze kunnen vervormen.

Ga als volgt te werk:

1. Apparaat uitschakelen.
2. De stekker uit het stopcontact trekken of de zekering uitschakelen.
3. Levensmiddelen eruit halen en op een koele plaats bewaren. De koude-accu (indien aanwezig) op de levensmiddelen leggen.
4. Indien aanwezig: Wachten tot de rijplaag is ontdooid.
5. Het apparaat schoonmaken met een zachte doek en lauwwater met een scheutje pH neutraal schoonmaakmiddel.

Attentie!

Het afwaswater mag niet in de verlichting of in de ventilatieopeningen terechtkomen.

6. Deurafdichting afvegen met schoon water en goed afdrogen.
7. Apparaat weer aansluiten, inschakelen en levensmiddelen erin leggen.

Schoonmaken van het interieur

De variabele onderdelen uit het apparaat nemen.

→ "Uitrusting" op pagina 118

Camera

Door de wisseling van de temperaturen en de luchtvochtigheid kunnen de cameralenzen beslaan.

Om dit te voorkomen: cameralenzen behandelen met een gangbare regenafstoter.

Voor deze behandeling en voor reiniging een microvezeldoek gebruiken.



Luchtjes

Als u onaangename luchtjes ruikt:

1. Apparaat uitschakelen met de Aan/Uit-toets .
2. Alle levensmiddelen uit het apparaat halen.
3. De binnenruimte reinigen. → "Schoonmaken" op pagina 130
4. Alle verpakkingen reinigen.
5. Sterk ruikende levensmiddelen luchtdicht verpakken om luchtjes te voorkomen.
6. Apparaat weer inschakelen.
7. Levensmiddelen inruimen.
8. Na 24 uur controleren of er opnieuw luchtjes zijn ontstaan.



Verlichting

Het apparaat is voorzien van een onderhoudsvrije LED verlichting.

Alleen de klantenservice of een geautoriseerde vakman mag de verlichting repareren.

Als het apparaat langer dan 10 minuten openstaat, wordt de verlichting automatisch uitgeschakeld.



Geluiden

Normale geluiden

Brommen: Er loopt een motor, bijv. koelaggregaat, ventilator.

Borrelen, zoemen of gorgelen: Koelmiddel stroomt door de buizen.

Klikgeluiden: Motor, schakelaar of magneetventielen schakelen in/uit.

Klikken van de camera's: beëindiging van de stand-bymodus en kalibratie van de camera's. Er vindt geen gegevensoverdracht plaats.

Gekraak: automatische ontdooiing wordt uitgevoerd.

Voorkomen van geluiden

Het apparaat staat niet waterpas: Het apparaat met behulp van een waterpas stellen. Indien nodig er iets onderleggen.

Apparaat staat ergens tegen aan: apparaat op voldoende afstand van meubels of andere apparaten zetten.

Lades, legplateaus of flessenrekken wiebelen of klemmen: Uitneembare uitrustingsonderdelen controleren en eventueel opnieuw aanbrengen.

Flessen of serviesgoed raken elkaar: Flessen of schalen uit elkaar zetten.

Storingen, wat te doen?

Controleer aan de hand van deze tabel of u de storing zelf kunt verhelpen, voordat u de klantenservice belt.

De temperatuur wijkt erg af van de instelling.

Apparaat 5 minuten uitschakelen.
→ "Apparaat uitschakelen en buiten werking stellen" op pagina 119
Wanneer de temperatuur te hoog is, de temperatuur na een paar uur opnieuw controleren.
Wanneer de temperatuur te laag is, de temperatuur de volgende dag opnieuw controleren.

Geen enkele indicatie brandt.

De stekker zit niet goed in het stopcontact.	Stekker in het stopcontact steken.
De zekering is geactiveerd.	Zekeringen controleren.
De stroom is uitgevallen.	Controleren of er stroom is.

Indicatie brandt.

De temperatuur in het vriesvak was te hoog.	Na het indrukken van de toets " alarm " wordt gedurende vijf seconden de warmste temperatuur aangegeven die in het vriesvak heeft geheerst. Toets " alarm " indrukken. De indicatie knippert niet meer.
---	---

Het apparaat koelt niet, de indicatie en de verlichting branden.

Het presentatiemodus is ingeschakeld.	Toets " alarm " 10 seconden ingedrukt houden tot er een bevestigingssignaal klinkt. Wachten en controleren of het apparaat koelt.
---------------------------------------	--

De indicatie knippert, het alarmsignaal klinkt en toets "**alarm**" brandt.

	Toets " alarm " indrukken. Het alarm is uitgeschakeld.
De deur van het apparaat is open.	Apparaatdeur sluiten.
De be- en ontluuchtingsopeningen zijn afgedekt.	De beluchtings- en ontluuchtingsopeningen vrijmaken.
Er zijn grote hoeveelheden verse levensmiddelen opgeslagen.	Max. invriescapaciteit niet overschrijden.

Volledig automatische ontdooiing werkt niet meer; de ingestelde temperatuur wordt niet bereikt.

De deur van het vriesvak stond lange tijd open. Er zit heel veel ijs op de verdamper (koudegenerator) in het NoFrost-systeem.

Om de verdamper te ontdooien: bak met diepvrieswaren eruit halen en goed geïsoleerd op een koele plaats bewaren.

- Apparaat uitschakelen en van de wand wegschuiven. Deur van het apparaat open laten staan.
- Na ca. 20 minuten begint het dooiwater in de dooiwateropvangschaal aan de achterwand van het apparaat te lopen.
→ Afb. **11**

Om te voorkomen dat de dooiwateropvangschaal overloopt: het dooiwater met een spons opnemen. De verdamper is ontdooid als er geen dooiwater meer in de dooiwateropvangschaal loopt. Reinig de binnenruimte. Apparaat weer in gebruik nemen.

Camera's maken geen foto's.

De camera's zijn in Home Connect niet geactiveerd. Camera's activeren.

Camera's maken onscherpe foto's.

Deur werd te snel gesloten.

Deur langzamer sluiten.

Cameralenzen beslagen

De deur stond te lang open.

De cameralenzen reinigen met een microvezel-doekje.
Laat de deur niet te lang open staan.

Indicatie Wi-Fi-verbinding knippert in Home Connect modus.

Serverstoring

Enkele minuten wachten.

Op het mobiele eindapparaat is de verbinding met de server uitgeschakeld.

Serververbinding inschakelen.

Koelapparaat ontvangt geen Wi-Fi-signalen.

Signaalsterkte controleren.

Geen of zwakke verbinding met het internet.

Internetverbinding op de router controleren.



Servicedienst

Als het u niet lukt om de storing zelf te verhelpen, kunt u contact opnemen met onze klantenservice. Wij vinden altijd een passende oplossing, ook om een onnodig bezoek van de monteur te voorkomen.

De contactgegevens van de dichtstbijzijnde Servicedienst vindt u hier of in de lijst met Servicedienstadressen.

Vermeld bij het telefoongesprek a.u.b. het fabrieknummer (E-Nr.) en het productnummer (FD), die u op het typeplaatje vindt.

→ *"Het apparaat leren kennen"*
op pagina 117

Vertrouw op de competentie van de fabrikant. U bent er dan van verzekerd dat de reparatie door ervaren technici wordt uitgevoerd die gebruik maken van de originele reserveonderdelen voor uw apparaat.

Verzoek om reparatie en advies bij storingen

De contactgegevens in alle landen vindt u in de bijgesloten lijst met Servicedienstadressen.

NL 088 424 4020

B 070 222 142

Garantie

Meer informatie over de garantieperiode en de garantievoorwaarden in uw land zijn verkrijgbaar bij uw klantenservice, uw speciaalzaak en op onze website.

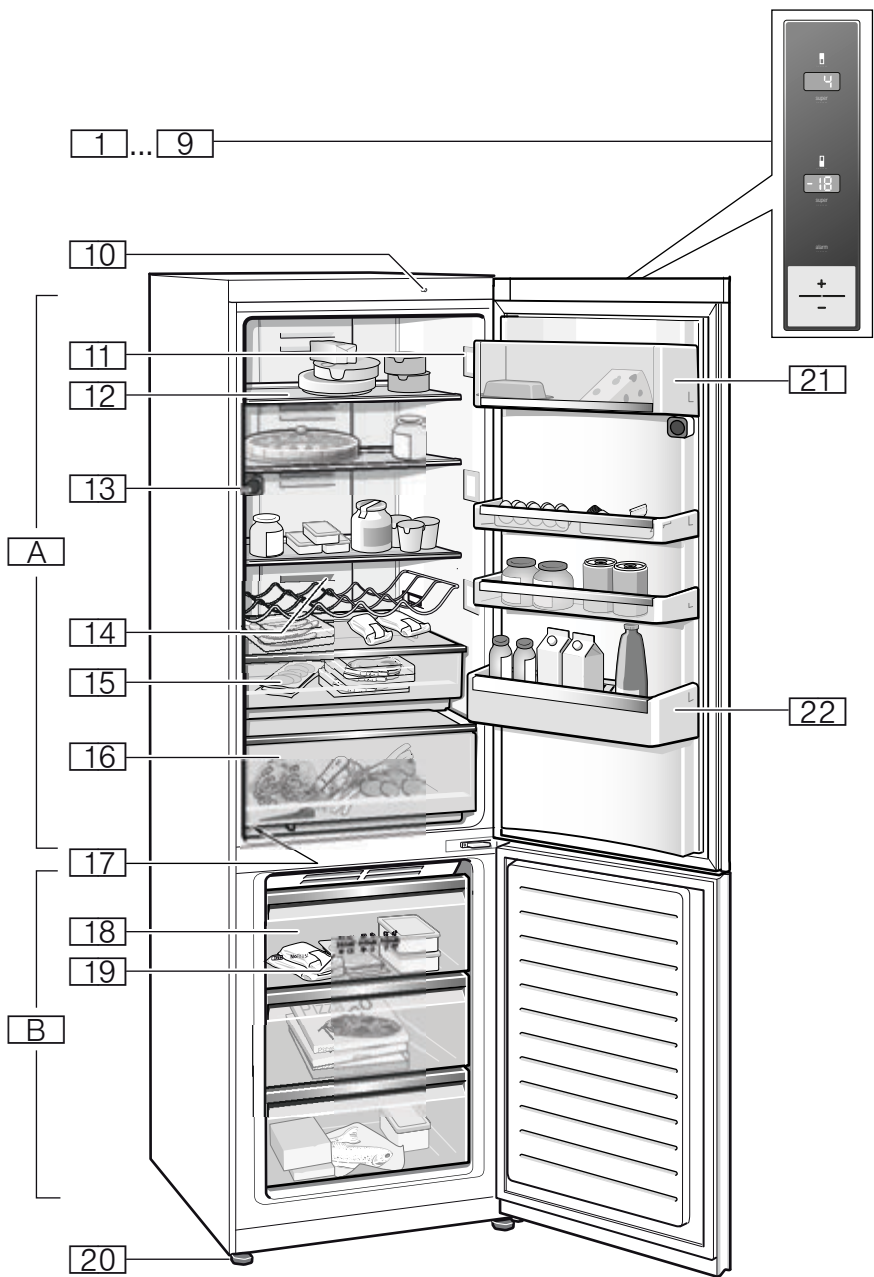

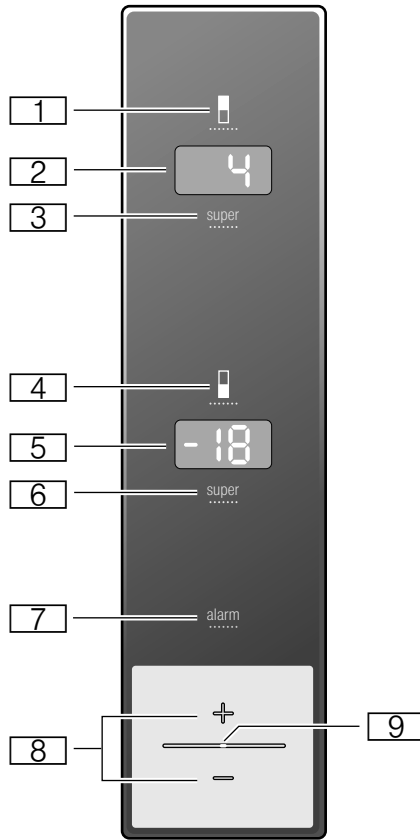

2

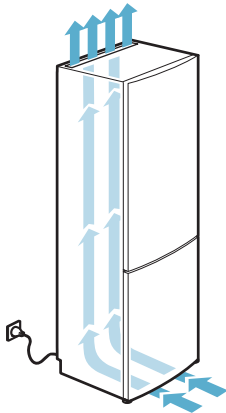

3

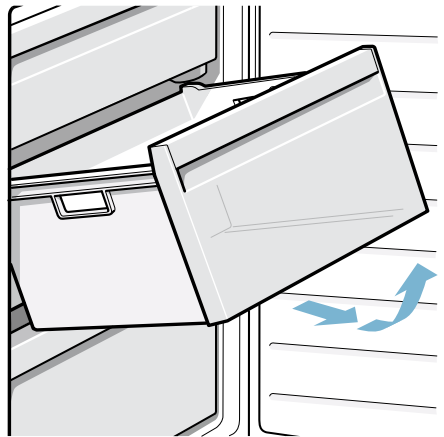

4

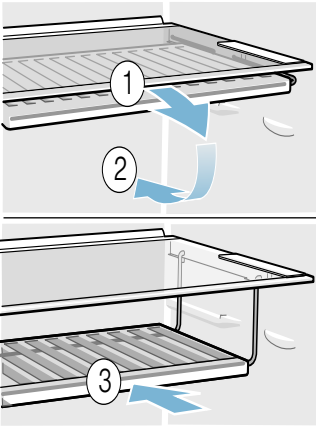

5

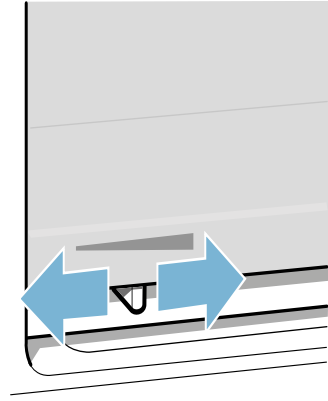

6

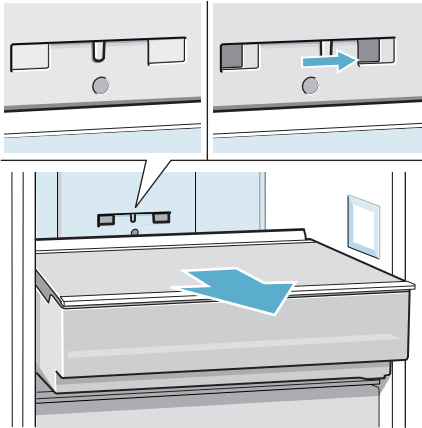

7



8

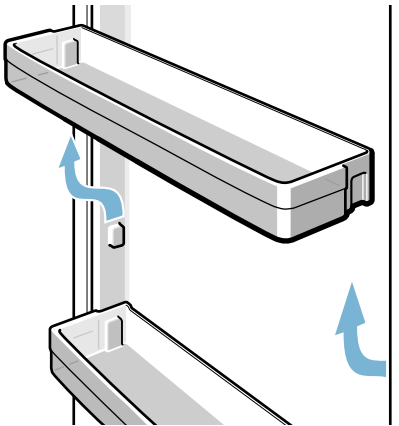

9

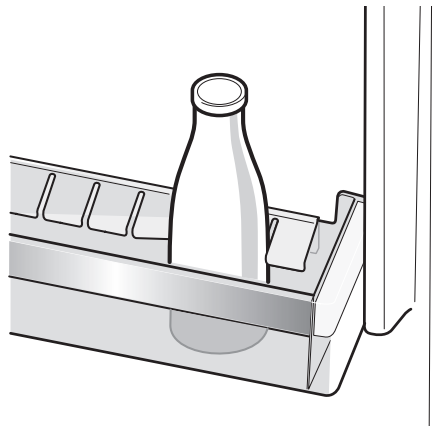

10

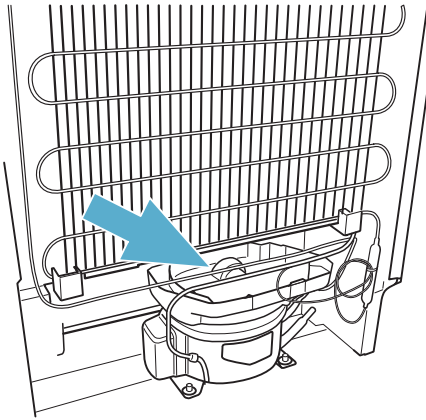

11

BSH Hausgeräte GmbH
Carl-Wery-Straße 34,
81739 München, GERMANY

siemens-home.bsh-group.com

Hergestellt von BSH Hausgeräte GmbH unter Markenlizenz der Siemens AG
Manufactured by BSH Hausgeräte GmbH under Trademark License of Siemens AG
Fabriqué par BSH Hausgeräte GmbH titulaire des droits d'utilisation de la marque Siemens AG
Prodotto da BSH Hausgeräte GmbH in quanto licenziatario del marchio di Siemens AG
Gefabriceerd door BSH Hausgeräte GmbH onder handelsmerklcentie van Siemens AG



8001094367 (9803)
de, en, fr, it, nl