

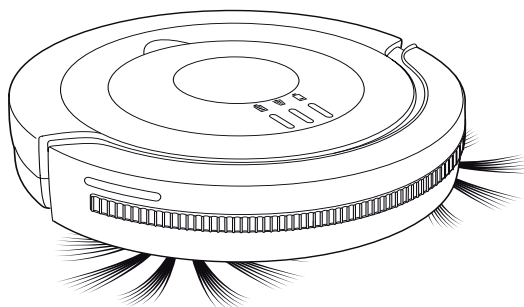

M612

Spider 2.0



| |
|---|
| DE Bedienungsanleitung Saugroboter 7 |
| EN Instruction Manual Robot vacuum cleaner 13 |
| FR Mode d'emploi Robot aspirateur 19 |
| ES Manual de instrucciones Robot aspirador 25 |
| IT Istruzioni per l'uso Robot aspirapolvere 31 |
| PT Instruções de utilização Robô aspirador 37 |
| NL Bedieningshandleiding Zuigrobot 43 |
| PL Instrukcja obsługi Robot odkurzający 49 |
| CZ Návod k obsluze Robotický vysavač 55 |
| HU Használati utasítás Robot porszívó 61 |
| TR Kullanım kılavuzu Süpürme Robotu 67 |
| FI Käyttöohje Robotti-imuri 73 |
| SE Bruksanvisning Robotdammsugare 79 |
| DK Betjeningsvejledning Robotdammsugare 85 |
| SK Návod na obsluhu Robotický vysávač 91 |
| NO Bruksanvisning Robotstøvsuger 97 |
| GR Οδηγίες χρήσης Σκούπα-ρομπότ 103 |
| RO Instrucțiuni de utilizare Aspirator robot 109 |
| BG Упътване за обслужване Почистващ робот 115 |
| HR Upute za rukovanje Robot usisavač 121 |
| LT Naudojimo instrukcija Dulkių siurblys robotas 127 |
| LV Lietošanas instrukcija Putekļsūcējs robots 133 |
| EE Kasutusjuhend Robottolmuimeja 139 |
| SL Navodila za uporabo Robotski sesalnik 145 |

International Services

DE

Royal Appliance International GmbH
Abt. Kundenservice
Jagenbergstraße 19
41468 Neuss
DEUTSCHLAND



de@dirtdevil-service.eu
www.dirtdevil.de



0049 (0) 180 - 501 50 50*



0049 (0) 2131 - 60906095

AT



at@dirtdevil-service.eu



0043 - 720 - 88 49 54**

CH



ch@dirtdevil-service.eu



0041 - 31 - 52 80 557**

BE



be@dirtdevil-service.eu



0032 - 2 - 80 85 065**

LU



lu@dirtdevil-service.eu



00352 - 2 - 08 80 506**

FR



fr@dirtdevil-service.eu



0033 - 9 - 75 18 30 17**

ES



es@dirtdevil-service.eu



0034 - 91 - 19 82 787**

IT



it@dirtdevil-service.eu



0039 - 06 - 94 80 16 18**

PT



pt@dirtdevil-service.eu



00351 - 21 - 11 41 327**

NL



nl@dirtdevil-service.eu



0031 - 20 - 80 85 408**

PL



pl@dirtdevil-service.eu



0048 - 22 - 39 70 223**

CZ



cz@dirtdevil-service.eu



00420 - 2 - 46 01 95 41**

HU



hu@dirtdevil-service.eu



0036 - 1 - 84 80 686**

TR



tr@dirtdevil-service.eu



0090-85 03 90 1980**

FI



fi@dirtdevil-service.eu



00358 - 9 - 42 45 04 12**

SE



se@dirtdevil-service.eu



0046 - 84 46 82 150**

DK



dk@dirtdevil-service.eu



0045 - 78 - 77 44 95**

SK



sk@dirtdevil-service.eu



0042 - 12 32 78 45 49**

NO



no@dirtdevil-service.eu



0047 - 21 99 94 89**

GR



gr@dirtdevil-service.eu



0030 - 2 - 11 19 81 203**

RO



ro@dirtdevil-service.eu



0040 - 31 63 03 651**

BG



bg@dirtdevil-service.eu



00359 - 2 - 49 25 116**

HR



hr@dirtdevil-service.eu



00385 - 1 - 6666 441**

LT



li@dirtdevil-service.eu



00370 - 52 14 17 98**

LV



lv@dirtdevil-service.eu



00371 - 66 09 04 70**

EE



ee@dirtdevil-service.eu



00372 - 88 01 167**

SI



si@dirtdevil-service.eu



00386 - 18 88 80 74**

DE

*0,14 €/min aus dem deutschen Festnetz (deutscher Mobilfunkpreis 0,42 €/min).
Die Kosten für Telefonate aus dem Ausland richten sich nach den Gebühren der jeweiligen ausländischen Anbieter und der jeweiligen aktuellen Tarife.

EN

**Charges for calls from abroad depend on the current charges imposed by the respective foreign telephone company and the respective rates.

AT, CH

**Die Kosten für Telefonate aus dem Ausland richten sich nach den Gebühren der jeweiligen ausländischen Anbieter und der jeweiligen aktuellen Tarife.

NL, BE, LU

**De kosten voor telefoongesprekken naar het buitenland zijn afhankelijk van de prijzen van de betreffende buitenlandse aanbieder en de betreffende actuele tarieven.

FR, BE, CH

**Les coûts des appels depuis l'étranger dépendent des prix fixés par les opérateurs étrangers et des tarifs actuellement en vigueur.

IT, CH

**Le tariffe delle chiamate dall'estero dipendono dai prezzi degli operatori telefonici stranieri e dalle tariffe di volta in volta in vigore.

ES

**Los costes de las llamadas telefónicas desde el extranjero dependerán de las tarifas actuales de los diferentes proveedores extranjeros.

PT

**Os preços para telefonemas do estrangeiro baseiam-se nos preços das respetivas operadoras estrangeiras e nas tarifas atualmente em vigor.

PL

**Koszty rozmów z zagranicy (czyli spoza Niemiec) zależą od cen i aktualnych taryf operatorów zagranicznych.

CZ

**Náklady na telefonáty ze zahraničí se řídí poplatky příslušných zahraničních operátorů a aktuálními tarify.

HU

**A külföldről kezdeményezett hívás díja az érintett külföldi szolgáltató árlístája és az adott időpontban érvényes díjszabása szerint.

TR

**Yurtdışı telefon konuşma masrafları ilgili telefon hizmeti sağlayıcısının ücretlerine ve ilgili güncel tarifelere tabiidir.

FI

**Puhelujen hinnat ulkomailta määrittävät kunkin ulkomaisen operaattorin ajankohtaisien hintojen mukaisesti.

SE

**Priset för samtal från utlandet är beroende av respektive lands teleoperatörer och deras aktuella tariffer.

DK

**taksterne for opkald fra lande uden for Tyskland afhænger af den pågældende lokale udbyders priser og de aktuelle takster.

SK

**Náklady na telefonáty zo zahraničia sa riadia poplatkami príslušných zahraničných operátorov a aktuálnymi tarifami.

NO

**Priser for telefonsamtaler fra utenfor Tyskland er avhengig av avgiftene til de respektive leverandørene og de gjeldende prisene deres.

GR

**Οι χρεώσεις για κλήσεις από το εξωτερικό εξαρτώνται από τις τιμές των εκάστοτε αλλοδαπών παρόχων και των πακέτων χρέωσης που ισχύουν κάθε φορά.

RO

**Costurile pentru apelurile din străinătate sunt funcție de taxele practicate de ofertanții respectivi din străinătate și a tarifelor respective actuale.

BG

**Разходите за телефонни разговори от чужбина се ръководят от таксите на съответните чуждестранни доставчици и съответните актуални тарифи.

HR

**Troškovi telefonskih poziva iz inozemstva ravnaju se prema pristojbama odgovarajućih inozemnih davatelja usluga i važećih tarifa.

LT

**skambinant telefonu iš užsienio, kaina priklauso nuo tos šalies ryšio paslaugų teikėjo taikomų mokesčių ir galiojančių įkainių.

LV

**telefona sarunu izmaksas zvaniem no ārzemēm balstās uz attiecīgā ārvalstu telefonsakaru pakalpojumu sniedzēja maksām un attiecīgi pašreizējiem tarifiem.

ET

**kõnele maksimums välismaalt oleneb vastava teenusepakkuja tasudest ning kehtivatest tariifidest.

SL

**cena telefonskih pogovorov iz tujine je odvisna od cene posameznih tujih telefonskih operaterjev in njihove tarife.

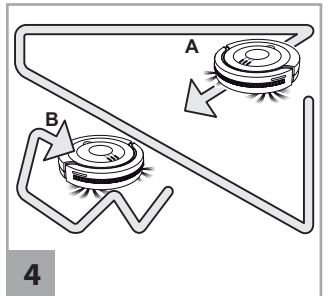
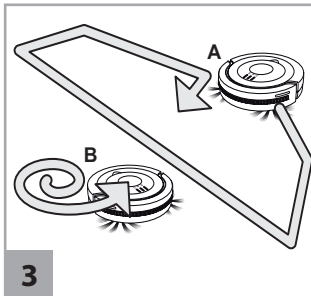
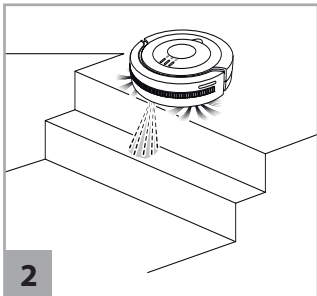
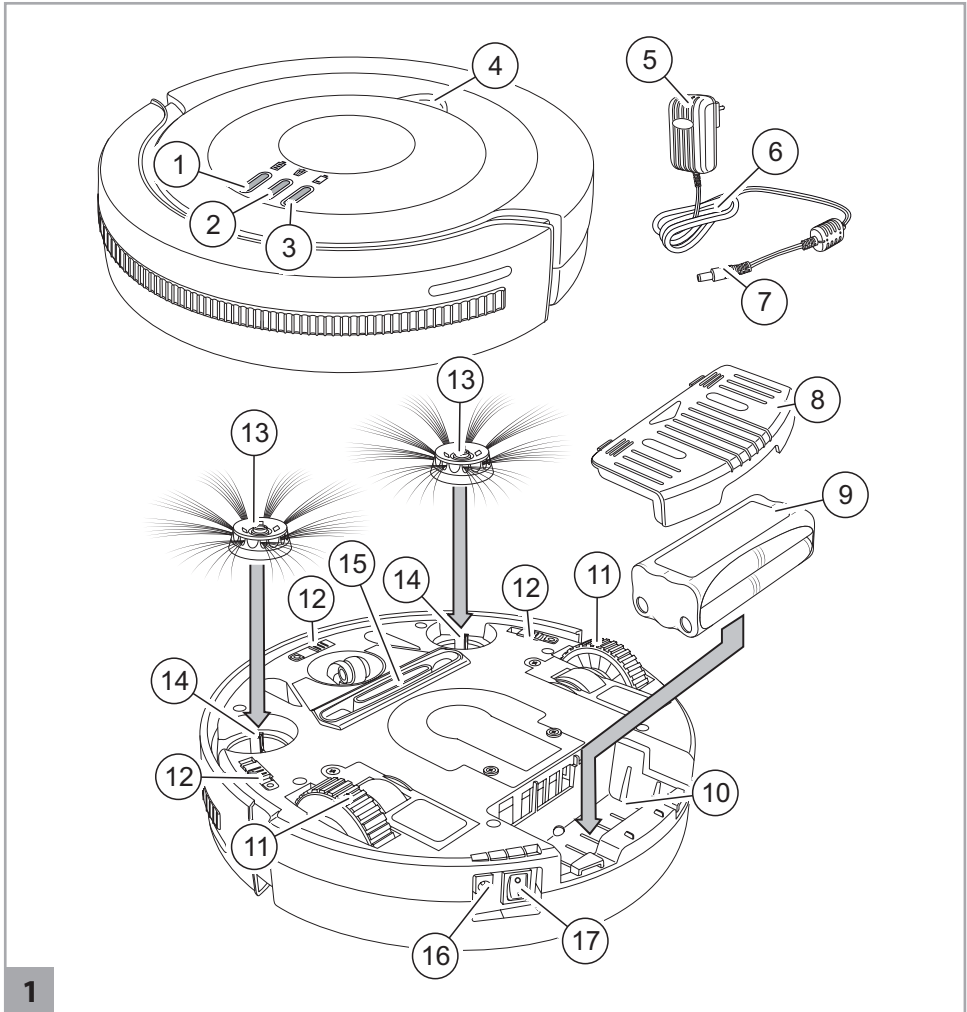

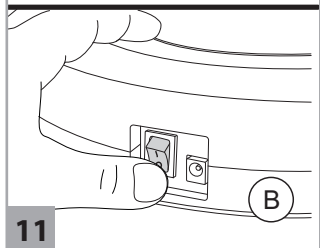
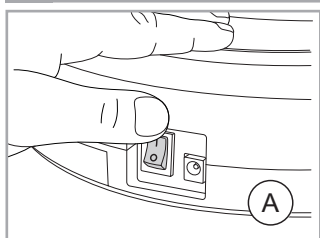
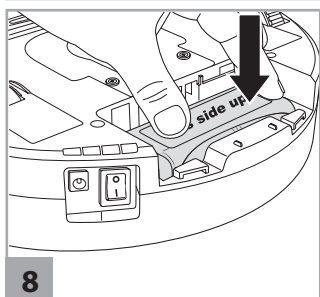
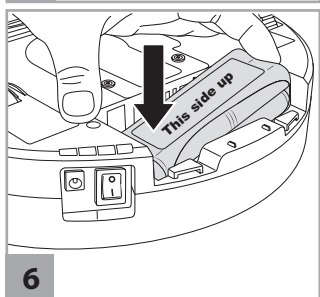
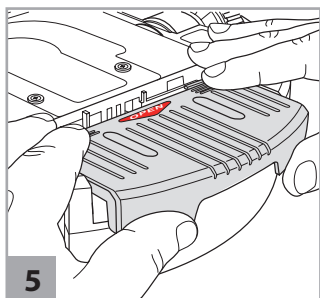

11

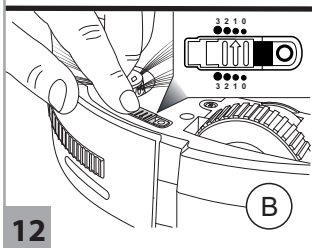
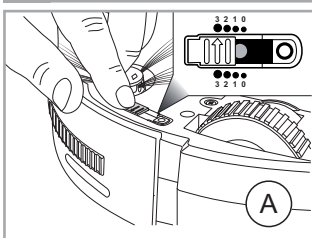
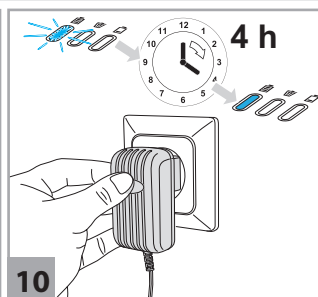
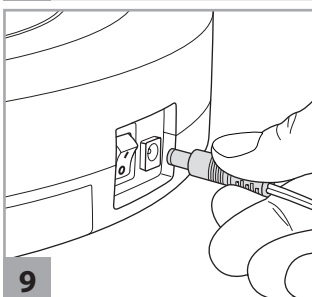
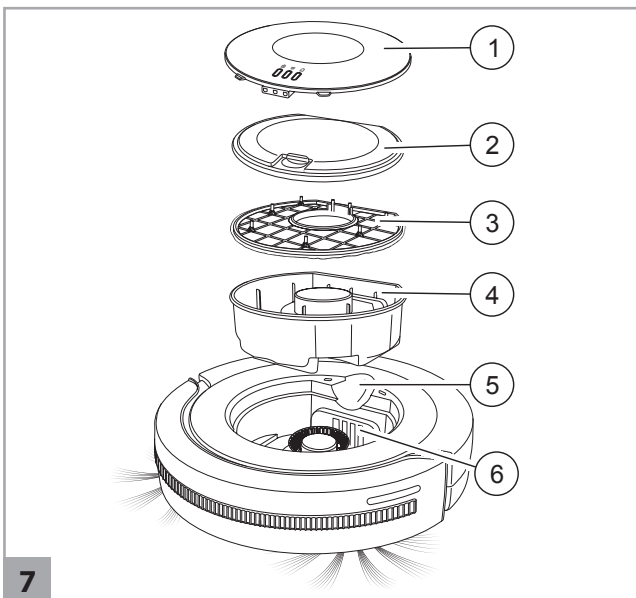

12

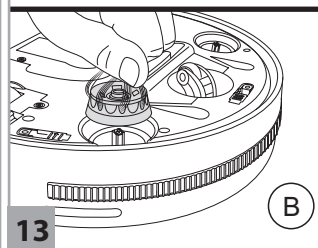
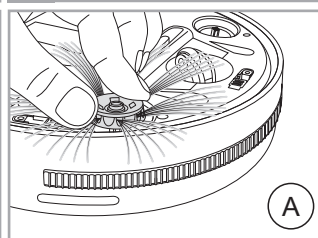

13

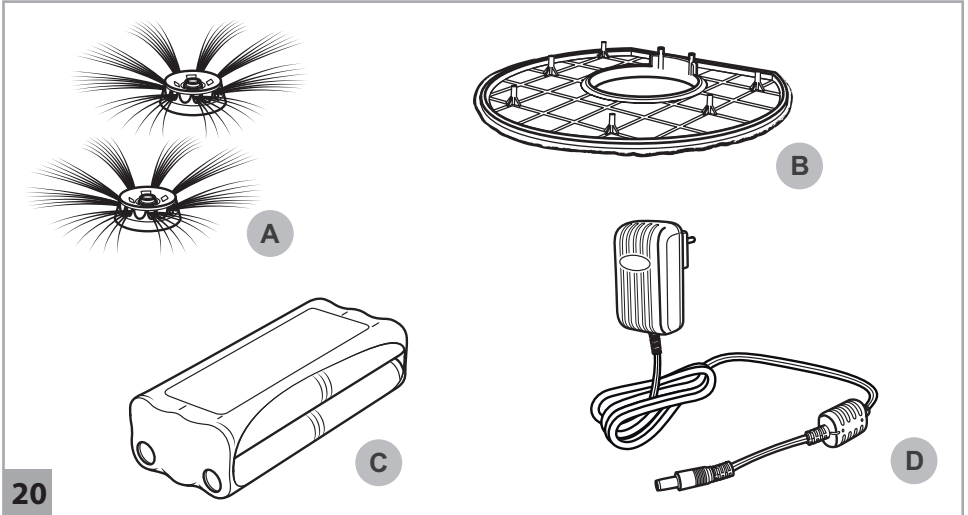
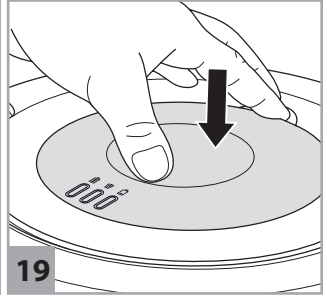
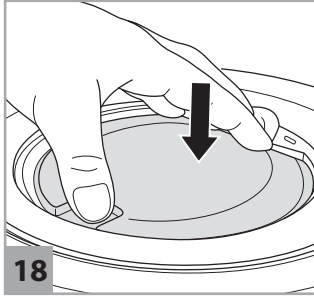
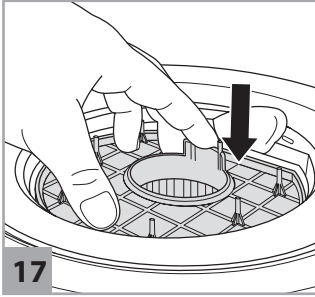
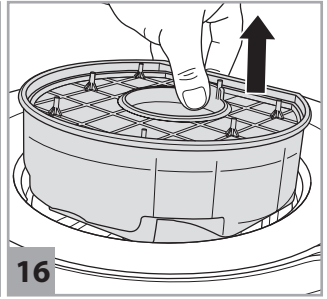
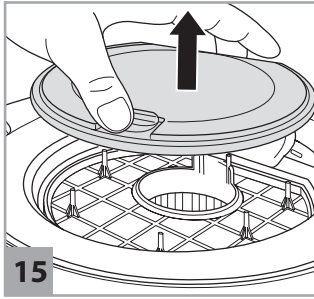
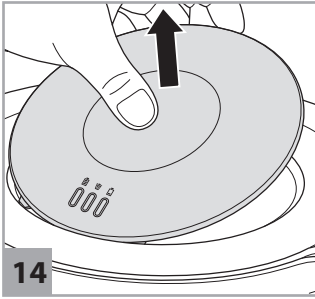

Vielen Dank!

Es freut uns, dass Sie sich für ein Dirt Devil Produkt entschieden haben. Wir wünschen Ihnen viel Freude mit dem Gerät und danken Ihnen für den Kauf!

Weitere Informationen zu Ihrem Produkt finden Sie in dieser Bedienungsanleitung und auf unserer Webseite www.dirtdevil.de. Unser Serviceteam erreichen Sie über die auf Seite 2 angegebenen Kontaktdetails.

Technische Daten

| | |
|---|--|
| Geräteart: | Saugroboter |
| Modellname, Modell: | Spider 2.0, M612 (-0/-1/ ... /-8/-9) |
| Akku: | Ni-MH, 14,4 V DC, 1400 mAh, recycelbar |
| max. Betriebsdauer: | ca. 90 Minuten |
| max. Ladedauer: | ca. 4 Stunden |
| Netzadapter: | Eingang: 100 ... 240 V~, 50/60 Hz Ausgang: DC 19V, 600 mA |
| Staubbehältervolumen: | ca. 270 ml |
| Gewicht (bei eingesetztem Akku): | ca. 1,5 kg |

Umweltschutz und Entsorgung

- ▶ Wenn Sie das Gerät entsorgen möchten, entfernen Sie den Akkupack, > „Akkupack entfernen“ auf Seite 12, und entsorgen Sie den Akkupack und das Gerät getrennt voneinander.



Gerät, Akkupack und Netzadapter dürfen nicht über den Hausmüll entsorgt werden.



Geben Sie das Gerät, das Ladegerät und den Akkupack separat zur Entsorgung an die entsprechenden Sammelstellen.

Ni-MH

Gewährleistung

Als Gewährleistungsmindeststandard gilt, soweit Sie das Gerät als Verbraucher innerhalb der Europäischen Union erworben haben, die jeweilige Umsetzung der EU-Richtlinie 2011/83/EU in nationales Recht. In Nicht-EU-Ländern gelten die im jeweiligen Land gültigen Mindestansprüche der Gewährleistung. Ausgenommen sind Batterien und Akkus, die infolge normalen Verschleißes oder unsachgemäßer Handhabung Defekte aufweisen bzw. deren Laufzeit sich verkürzt hat.



Technische und gestalterische Änderungen im Zuge stetiger Produktverbesserungen vorbehalten.

© Royal Appliance International GmbH

SICHERHEITSHINWEISE

zur Bedienungsanleitung

Lesen Sie die Bedienungsanleitung vollständig durch, bevor Sie mit dem Gerät arbeiten. Bewahren Sie die Bedienungsanleitung gut auf. Falls Sie das Gerät an Dritte weitergeben, geben Sie auch die Bedienungsanleitung mit. Die Nichtbeachtung dieser Bedienungsanleitung kann zu schweren Verletzungen oder Schäden am Gerät führen. Für Schäden, die aufgrund der Nichtbeachtung dieser Bedienungsanleitung entstehen, übernehmen wir keine Haftung. Wichtige Hinweise außerhalb dieses Kapitels sind wie folgt gekennzeichnet:

WARNUNG!

Warnt vor Gefahren für Ihre Gesundheit und zeigt mögliche Verletzungsrisiken auf.

ACHTUNG!

Weist auf mögliche Gefährdungen für das Gerät oder andere Gegenstände hin.

HINWEIS

Hebt Tipps und Informationen hervor.

Sie können diese Bedienungsanleitung auch jederzeit von unserer Website herunterladen: **www.dirtdevil.de**

zu bestimmten Personengruppen

- Diese Geräte können von Kindern ab 8 Jahren und von Personen mit verringerten physischen, sensorischen oder mentalen Fähigkeiten oder Mangel an Erfahrung und/oder Wissen benutzt werden, wenn sie

beaufsichtigt werden oder bezüglich des sicheren Gebrauchs des Geräts unterwiesen wurden und die daraus resultierenden Gefahren verstanden haben.

- Reinigung und Benutzer-Wartung dürfen nicht durch Kinder ohne Beaufsichtigung durchgeführt werden. Kinder dürfen nicht mit dem Gerät spielen.
- Verpackungsmaterialien und Kleinteile dürfen nicht zum Spielen verwendet werden. Es besteht Erstickungsgefahr.
- Kinder jünger als 8 Jahre sollten vom Gerät und dem Netzadapter sowie dem Netzadapterkabel ferngehalten werden, solange diese eingeschaltet sind, mit der Steckdose verbunden sind oder abkühlen.

ZUR STROMVERSORGUNG

Das Gerät wird mit elektrischem Strom aufgeladen. Dabei besteht grundsätzlich die Gefahr eines elektrischen Schlags.

Achten Sie daher auf Folgendes:

- Fassen Sie Akku und Netzadapter niemals mit nassen Händen an. Tauchen Sie das Gerät, Akku und Netzadapter niemals in Wasser oder andere Flüssigkeiten.
- Wenn Sie den Netzadapter aus der Steckdose herausziehen wollen, ziehen Sie immer direkt am Netzadapter. Ziehen Sie niemals am Netzadapterkabel.
- Achten Sie darauf, dass das Netzadapterkabel nicht geknickt, eingeklemmt oder überfahren wird oder mit Hitzequellen in Berührung kommen kann.

- Verwenden Sie nur den mitgelieferten Netzadapter, um den Akku zu laden.
- Kontrollieren Sie das Netzadapterkabel vor dem Benutzen auf eventuelle Beschädigungen. Verwenden Sie niemals einen Netzadapter, dessen Stecker oder Kabel beschädigt ist. Verbinden Sie den Netzadapter nur mit Steckdosen, die die auf dem Netzadapter angegebene elektrische Spannung führen.
- Bevor Sie damit beginnen, das Gerät zu reinigen oder zu warten, stellen Sie sicher, dass das Gerät ausgeschaltet und der Netzadapter nicht angeschlossen ist.

zum Akkupack

Bei falschem Umgang mit Akkus besteht Verletzungsgefahr.

- Verwenden Sie nur das mitgelieferte Ladegerät, um den Akkupack zu laden.
- Schließen Sie den Akkupack niemals kurz, d. h. berühren Sie niemals beide Pole zur gleichen Zeit, insbesondere nicht mit elektrisch leitenden Gegenständen.
- Sollte es erforderlich sein, den Akkupack auszutauschen, wenden Sie sich an einen autorisierten Fachbetrieb oder den Dirt Devil Kundendienst, > „International Services“ auf Seite 2. Ersetzen Sie den Akkupack niemals selbst. Ersetzen Sie den Akkupack nicht durch andere Akkus oder Batterien.
- Nehmen Sie den Akkupack niemals auseinander und setzen Sie ihn niemals hohen Temperaturen aus.

- Bei unsachgemäßem Umgang kann Flüssigkeit aus dem Akkupack austreten. Vermeiden Sie Kontakt mit der Flüssigkeit.
- Falls Sie dennoch in Kontakt mit austretender Flüssigkeit gekommen sind, spülen Sie diese mit reichlich Wasser ab und wenden Sie sich an einen Arzt.
- Entsorgen Sie das Gerät und den Akkupack nach Gebrauchsende ausschließlich umweltgerecht und wie beschrieben, > „Umweltschutz und Entsorgung“ auf Seite 7.

bei defektem Gerät

Wenn das Gerät, der Netzadapter oder das Netzadapterkabel beschädigt ist, muss es durch den Hersteller oder seinen Kundendienst oder eine ähnlich qualifizierte Person ersetzt werden, um Gefährdungen zu vermeiden.

- Geben Sie ein defektes Gerät zur Reparatur an einen autorisierten Fachbetrieb oder den Dirt Devil Kundendienst, > „International Services“ auf Seite 2.
- Verwenden Sie niemals ein defektes Gerät, einen defekten Netzadapter, ein defektes Netzadapterkabel oder einen defekten Akku!

zur bestimmungsgemäßen Verwendung

Das Gerät darf nur im Haushalt eingesetzt werden. Es ist für eine gewerbliche Nutzung nicht geeignet. Das Gerät darf ausschließlich für das Reinigen auf ebenen, normal verschmutzten Hartböden eingesetzt werden.

Falls die Rundbesen nicht montiert sind, können Sie es auch auf kurzflorigem Teppich einsetzen.

Verboten sind insbesondere:

- Das Saugen von
 - Menschen, Tieren, Pflanzen oder am Körper befindlichen Kleidungsstücken
→ Hohes Verletzungsrisiko!
 - glühender Asche, brennenden Zigaretten, Streichhölzern und leicht entzündlichen Stoffen
→ Brandgefahr!
 - Wasser und anderen Flüssigkeiten
→ Kurzschlussgefahr!
 - Toner (für Laserdrucker, Kopierer etc.)
→ Brand- und Explosionsgefahr!
- Die Verwendung
 - in der Nähe von explosiven oder leicht entzündlichen Stoffen
→ Brand- und Explosionsgefahr!
 - im Freien
→ Zerstörungsgefahr durch Regen und Schmutz!
 - von Nicht-Originalzubehör. Dies kann die Gerätesicherheit beeinträchtigen.
 - auf langflorigen Teppichen und feuchten Böden.
- Selbstständige Reparatureingriffe
→ Verletzungsgefahr und Erlöschen des Anspruchs auf kostenfreien Ersatz!

Vorbereitungen



Gerät kennenlernen

Abb. **1**: ① Ladekontrollleuchte; ② Reinigungsanzeige; ③ Batterieanzeige; ④ Eingriffmulde zum Lösen des Staubbehälterfachdeckels; ⑤ Netzadapter; ⑥ Netzadapterkabel; ⑦ Netzadapterkabelstecker; ⑧ Akkufachdeckel; ⑨ Akkupack; ⑩ Akkufach; ⑪ Gummierte Antriebsräder; ⑫ Schieberegler zur Einstellung der Empfindlichkeit der Fallsensoren; ⑬ Rundbesen; ⑭ Aufnahme für Rundbesen; ⑮ Saugeinlass; ⑯ Ladebuchse am Gerät; ⑰ AN-/AUS-Schalter

Abb. **7**: ① Staubbehälterfachdeckel; ② Staubbehälterdeckel; ③ Filter; ④ Staubbehälter; ⑤ Eingriffmulde zum Lösen des Staubbehälterfachdeckels; ⑥ Staubbehälterfach

Anzeigen kennenlernen

Abb. **1**:

- ① Ladekontrollleuchte 
 - blinkt blau, wenn der Akkupack geladen wird
 - leuchtet dauerhaft blau, wenn der Akkupack aufgeladen ist
 - blinkt im Betrieb abwechselnd mit Batterieanzeige
- ② Reinigungsanzeige 
 - leuchtet rot, wenn der Staubbehälter geleert werden muss
- ③ Batterieanzeige 
 - leuchtet rot, wenn der Akkupack geladen werden muss oder das Gerät keinen Bodenkontakt hat
 - blinkt im Betrieb abwechselnd mit Ladekontrollleuchte

Auspacken und vorbereiten

① Überprüfen Sie den ausgepackten Inhalt auf Vollständigkeit (Abb. **1**). Sollten Sie einen Transportschaden bemerken oder sollte etwas fehlen, wenden Sie sich umgehend an Ihren Händler. ② Stecken Sie die Rundbesen wie abgebildet nacheinander auf (Abb. **1**/**13**), wenn das Gerät auf Hartböden verwendet wird.

HINWEIS:

Falls Sie die Rundbesen abnehmen möchten, greifen Sie die Rundbesen an den Borsten und ziehen Sie sie vom Gerät weg. (Abb. **13**/**8**).

Akkupack einsetzen

➊ Ziehen Sie den Deckel des Akkufachs kräftig ab (Abb. 5 / OPEN). ➋ Legen Sie den mitgelieferten Akkupack ein. Achten Sie darauf, dass der Aufkleber mit der Aufschrift „This side up“ nach oben zeigt und die Kontakte im Akkufach in die Aussparungen in der Isolierung des Akkupacks greifen können. Lassen Sie den Akkupack dazu erst auf der Seite mit den Kontakten ins Akkufach gleiten (Abb. 6) und drücken Sie den Akkupack dann auf der anderen Seite in das Akkufach (Abb. 8). Der Akkupack muss eben auf dem Boden des Akkufachs aufliegen. ➌ Setzen Sie den Deckel des Akkufachs wieder auf und schieben Sie ihn kräftig in seine Konsole bis er hör- und spürbar einrastet.

Akkupack laden



WARNUNG!

Brand- und Explosionsgefahr! Verwenden Sie nur den mitgelieferten Netzadapter, um den Akkupack zu laden.

➊ Stellen Sie sicher, dass der AN-/AUS-Schalter auf Position 0 steht (Abb. 11 / B). ➋ Stecken Sie den Netzadapterkabelstecker in den Ladeanschluss des Geräts (Abb. 9). ➌ Stecken Sie den Netzadapter in eine Steckdose (Abb. 10). → Die Ladekontrollleuchte (Abb. 1 / 1) blinkt blau und signalisiert den Ladevorgang. ➍ Nach maximal 4 Stunden leuchtet die Ladekontrollleuchte dauerhaft blau. → Der Akku ist nun aufgeladen. ➎ Ziehen Sie den Netzadapter aus der Steckdose (spart Strom) und den Netzadapterkabelstecker aus dem Gerät.

HINWEIS:

Laden Sie das Gerät erneut, wenn die Batterieanzeige (Abb. 1 / 3) am Gerät dauerhaft rot leuchtet.

Fallsensoren einstellen

Ihr Saugroboter erkennt mithilfe von 3 Fallsensoren selbstständig vor ihm liegende Abgründe (Abb. 2). Er ändert daraufhin seine Fahrtrichtung und reinigt in entgegengesetzter Richtung weiter. Tieferliegende Flächen, wie z. B. Treppenstufen, werden erkannt und somit von der Reinigung ausgespart.

Die Empfindlichkeit der Fallsensoren können Sie folgendermaßen einstellen:



WARNUNG!

Testen Sie die korrekten Einstellungen mehrmals während Ihrer Anwesenheit, um durch mögliche Fehleinstellungen Beschädigungen zu vermeiden.

➊ Stellen Sie sicher, dass der AN-/AUS-Schalter auf Position 0 steht (Abb. 11 / B). ➋ Passen Sie die Stellung der Schieberegler zur Einstellung der Empfindlichkeit der Fallsensoren auf der Unterseite des Geräts (Abb. 1 / 12) an:

- Stellung 0 (kleinste Öffnung) bei hellen Böden und flachen Stufen
- Stellung 1 (Abb. 12 / B) bei hellen Böden und etwas höheren Stufen
- Stellung 2 bei dunklen Böden und noch höheren Stufen
- Stellung 3 (größte Öffnung, Abb. 12 / A) bei dunklen Böden und hohen Stufen

HINWEIS:

Alle 3 Schieberegler müssen die gleiche Einstellung haben. Wenn Ihr Roboter auf dunklen Böden andauernd rückwärts fährt, müssen Sie die Stellung 3 wählen (größte Öffnung).

Böden reinigen

HINWEIS:

Wenn Sie kurzflorige Teppiche reinigen möchten, nehmen Sie vorher die Rundbesen ab. Greifen Sie dazu beide Rundbesen an den Borsten und ziehen Sie sie kräftig nach oben ab (Abb. 13 / B). Auf langflorigen Teppichen kann das Gerät **nicht** eingesetzt werden.

- Um das Gerät einzuschalten, stellen sie das Gerät auf den Boden und stellen Sie den AN-/AUS-Schalter auf Position I (Abb. 11 / A). → Die beiden äußeren LEDs blinken abwechselnd. Das Gerät beginnt nach ca. 8 Sekunden im „Zufallsmodus“ Bahnen zu fahren (Abb. 3 / A). Nach ca. 3 Minuten wechselt das Gerät in den „Kreiselmodus“ und fährt größer werdende Kreise (Abb. 3 / B). Sobald das Gerät in diesem Modus auf ein Hindernis trifft, wechselt das Gerät in den „Kantenmodus“ (Abb. 4 / A), in dem er die Kanten des zu reinigenden Raumes für ca. 3 Minuten abfährt. Danach beginnt der Zyklus von vorn mit dem „Zufallsmodus“ (Abb. 4 / B).

HINWEIS:

Wenn sich das Gerät an einem Hindernis festgefahren hat, geben Sie ihm von Hand einen leichten Schubs.

HINWEIS:

Wenn die Leistung des Akkupacks nachlässt, leuchtet die Batterieanzeige (Abb. 1/3) dauerhaft rot und das Gerät stoppt wenig später. Ist dies der Fall, piept das Gerät alle 60 Sekunden, damit Sie es leichter finden können. (Falls der Akkupack vollständig entladen ist, verstummt diese Piep-Funktion.) Schalten Sie das Gerät dann aus und laden Sie den Akkupack > „Akkupack laden“ auf Seite 11.

HINWEIS:

Wenn Sie das im Betrieb befindliche Gerät anheben, schalten sich die Motoren nach ca. 1 Sekunde ohne Bodenkontakt selbsttätig ab. Das Gerät ist dann aber nicht ausgeschaltet (blaue LED leuchtet weiterhin), sondern läuft wieder an, sobald es auf einen Untergrund gestellt wird.

- Um das Gerät auszuschalten, stellen Sie den AN-/AUS-Schalter auf Position 0 (Abb. 11/B). → Die LEDs hören auf zu leuchten.

Staubbehälter entleeren

1 Stellen Sie sicher, dass der AN-/AUS-Schalter auf Position 0 steht (Abb. 11/B). 2 Greifen Sie in die Eingriffmulde (Abb. 7/5) und entriegeln Sie dabei den Staubbehälterfachdeckel (Abb. 7/1). 3 Nehmen Sie den Staubbehälterfachdeckel (Abb. 7/1) vom Gerät (Abb. 14). 4 Nehmen Sie den Staubbehälterdeckel (Abb. 7/2) ab (Abb. 15). 5 Ziehen Sie den Staubbehälter zusammen mit dem aufgesetzten Filter vorsichtig aus dem Gerät (Abb. 16). 6 Halten Sie den Staubbehälter mit eingesetztem Filter über einen Mülleimer und trennen Sie dann den Staubbehälter vom Filter. Klopfen Sie beide Teile mit leichten Schlägen aus und beseitigen Sie gröbere Verschmutzungen mit einem trockenen Tuch.

Staubbehälter und Filter reinigen

1 Entnehmen und leeren Sie den Staubbehälter > „Staubbehälter entleeren“ auf Seite 12. 2 Spülen Sie den Staubbehälter von Hand unter fließend kaltem oder handwarmem Wasser gründlich aus. 3 Spülen Sie den Filter von Hand unter fließendem kalten oder handwarmen Wasser gründlich aus. 4 Lassen Sie beide Elemente mindestens 24 Stunden bei Raumtemperatur trocknen. 5 Setzen Sie den Filter so zurück in den Staubbehälter, dass das

Kunststoffgitter des Filters zu sehen ist. Drücken Sie den Filter kräftig an (Abb. 17). 6 Setzen Sie den Staubbehälter mit Filter wieder ins Gerät ein > „Staubbehälter und Filter einsetzen“ auf Seite 12.

Staubbehälter und Filter einsetzen

1 Setzen Sie den Staubbehälter mit eingesetztem Filter zurück in das Staubbehälterfach (Abb. 17). 2 Setzen Sie den Staubbehälterdeckel kräftig auf, bis er spürbar einrastet (Abb. 18). 3 Setzen Sie den Staubbehälterfachdeckel zuerst vorn an, so dass die 3 Nasen am Deckel in die 3 dafür vorgesehenen Schlitze im Staubbehälterfach greifen. Drücken Sie den Staubbehälterfachdeckel nun hinten an, bis er hör- und spürbar einrastet (Abb. 19).

HINWEIS:

Nur wenn der Deckel korrekt aufgesetzt ist, lässt sich das Gerät später einschalten.

Akkupack entfernen

1 Betreiben Sie das Gerät so lange, bis der Akkupack vollkommen leergelaufen ist und der Motor des Geräts stoppt. 2 Stellen Sie den AN-/AUS-Schalter auf Position 0 (Abb. 11/B). 3 Ziehen Sie den Deckel des Akkupacks kräftig ab (Abb. 5/OPEN). 4 Entnehmen Sie den Akkupack.

Zubehör

- Rundbesen (2 Stk.) – 0606001 (Abb. 20/A)
- Filter – 0606002 (Abb. 20/B)
- Akku – 607004 (Abb. 20/C)
- Netzadapter – 0606003 (Abb. 20/D)

Problembehebung

Bevor Sie unseren Kundendienst kontaktieren oder das Gerät an den Dirt Devil Kundendienst senden, finden Sie vorab viele zusätzliche Hinweise im Servicebereich unserer Webseite zur Lösung und Behebung:

www.dirtdevil.de/service

! WARNUNG!

Bevor Sie sich auf Problemsuche begeben, schalten Sie das Gerät aus. Verwenden Sie niemals ein defektes Gerät, Ladegerät oder einen defekten Akku.

Thank you!

We are pleased that you decided to purchase a Dirt Devil product. We hope you enjoy using your appliance and we would like to thank you for your purchase.

You will find further information on your product in this operating manual and at our website www.dirtdevil.de. To contact our service team, refer to the contact details on page 2.

Technical data

| | |
|---|--|
| Type of appliance: | Robot vacuum cleaner |
| Model name, model: | Spider 2.0, M612 (-0/-1/.../-8/-9) |
| Rechargeable battery: | Ni-MH, 14.4 V DC, 1400 mAh, recyclable |
| max. operating duration: | approx. 90 minutes |
| max. charging duration: | approx. 4 hours |
| Mains adapter: | Input: 100...240 V~, 50/60 Hz Output: DC 19 V, 600 mA |
| Dust bin capacity: | approx. 270 ml |
| Weight (with battery pack inserted): | approx. 1.5 kg |

Environmental protection and disposal

- ▶ If you wish to dispose of the appliance, remove the battery pack, > “Removing the battery pack” on page 18, and dispose of the battery pack and the appliance separately.



Do not dispose of the appliance, battery pack or mains adapter with the domestic waste.



Dispose of the appliance, charger and the battery pack separately by handing them over at the appropriate collection points.

Ni-MH

Warranty

If you have purchased the appliance as a consumer within the European Union, the respective national legislation implemented as per EU Directive 2011/83/EU applies as the minimum warranty standard. In non-EU countries the minimum warranty requirements in the respective country apply. This does not apply to batteries or rechargeable batteries which have become faulty or have a reduced service life as a result of normal wear or improper handling.



We reserve the right to make changes to technical and design specifications in the interest of continuous product improvement.
© Royal Appliance International GmbH

SAFETY INSTRUCTIONS

About the operating manual

Read this operating manual completely before using the appliance. Keep the operating manual for reference. If you pass the appliance on to third parties, it must be accompanied with the operating manual. Failure to adhere to this operating manual can lead to serious injuries or damage to the appliance. We assume no liability for damage caused as a result of failure to adhere to this operating manual.

Important information not included in this chapter is indicated as follows:

WARNING!

Warns of health hazards and identifies possible risks of injury.

CAUTION!

Indicates possible dangers to the appliance or other objects.

NOTE

Highlights tips and information.

You can also download this operating manual at any time from our website:

www.dirtdevil.de

Concerning certain groups of persons

■ These appliances can be used by children of 8 years and persons with impaired physical, sensory or mental abilities, or insufficient experience or knowledge, providing they are supervised or have been instructed in the proper use of the appliance and understand the risks involved.

■ Children must not perform cleaning or user maintenance tasks without supervision. Children must not play with the appliance.

■ Packing material and small parts must not be used as toys. There is risk of asphyxiation.

■ Children under the age of 8 years old should be kept away from the appliance, the mains adapter and the mains adapter cord whilst they are switched on, plugged in at the socket or are cooling down.

INFORMATION ON THE POWER SUPPLY

The appliance is charged with electrical current. Thus there is always risk of electrical shock.

You must therefore observe the following:

■ Never touch the rechargeable battery or mains adapter with wet hands. Never immerse the appliance, the rechargeable battery or the mains adapter in water or other liquids.

■ Always take hold of the mains adapter when you wish to disconnect the mains adapter from the mains socket. Never pull on the mains adapter's cord.

■ Ensure that the mains adapter cord is not bent, pinched, rolled over and that it does not come into contact with heat sources.

■ Only use the mains adapter included in the scope of supply to charge the rechargeable battery.

■ Always check the mains adapter cord for possible damage before using the appliance. Do not use a mains adapter with a damaged cord or plug. Only ever connect the mains adapter to sockets which carry the voltage indicated on the mains adapter.

- Before cleaning or performing maintenance on the appliance, ensure that the appliance is switched off and that the mains adapter is not connected.

Information on the battery pack

There is a risk of injury if rechargeable batteries are handled incorrectly.

- Only use the charger included in the scope of supply to charge the battery pack.
- Never short-circuit the battery pack, i.e. never touch both poles simultaneously, especially with electrically conductive objects.
- It is necessary to replace the battery pack, contact a specialist dealer or the Dirt Devil customer service department, > “International Services” on page 2. Never replace the battery pack yourself. Do not under any circumstances replace the battery pack with other batteries, rechargeable or otherwise.
- Never take the battery pack apart and never expose it to high temperatures.
- Improper handling can cause liquid to leak from the battery pack. Avoid any contact with such liquid.
- If you have come into contact with liquid, rinse it off with copious amounts of water and consult a doctor.
- After its service life, dispose of the appliance and the battery pack in an environmentally friendly manner, as described, > “Environmental protection and disposal” on page 13.

If the appliance is faulty

If the appliance, the mains adapter or the mains adapter cord are damaged, they will need to be replaced by the manufacturer, the manufacturer’s customer service department or a similarly qualified person in order to prevent hazards.

- Hand over a faulty appliance to an authorised dealer or send it to the Dirt Devil customer service department for repairs, > “International Services” on page 2.
- Never use a faulty appliance, mains adapter, mains adapter cord or rechargeable battery!

Information on proper use

This appliance must only be used for domestic use. It is not suitable for industrial or commercial use. The appliance must only be used to clean on level hard floors with normal dirt and accumulation. If the round brooms are not installed, the appliance can also be used on short pile carpet.

The following in particular is prohibited: Preparatory work

■ Vacuuming:

- People, animals, plants or items of clothing on the body
→ High risk of injury!
- Hot ash, burning cigarettes, matches and highly flammable substances
→ Risk of fire!
- Water and other liquids
→ Risk of short circuit!
- Toner (for laser printers, copying machines, etc.)
→ Risk of fire and explosion!

■ Use

- in the vicinity of explosive or highly flammable substances
→ Risk of fire and explosion!
- outdoors
→ Risk of damage due to rain and dirt!
- of non-original accessories. This can impair appliance safety.
- on long-pile carpets and on damp floors.

■ Carrying out repairs yourself

- Risk of injury and loss of entitlement to free replacement!



Getting to know the appliance

Fig. 1: ① Charging indicator light; ② Cleaning indicator; ③ Battery indicator; ④ Recessed grip to release dust bin compartment cover; ⑤ Mains adapter; ⑥ Mains adapter cord; ⑦ Mains adapter plug; ⑧ Battery compartment cover; ⑨ Battery pack; ⑩ Battery compartment; ⑪ Rubber-coated drive wheels; ⑫ Slide controller to set sensitivity of anti-fall sensors; ⑬ Round brooms; ⑭ Mount for round brooms; ⑮ Suction inlet; ⑯ Charging socket on appliance; ⑰ ON/OFF switch

Fig. 7: ① Dust bin compartment cover; ② Dust bin cover; ③ Filter; ④ Dust bin; ⑤ Recessed grip to release dust bin compartment cover; ⑥ Dust bin compartment

Introducing displays

Fig. 1:

- ① Charging indicator light 
 - Flashes blue, when the battery pack is charging
 - Lights up with constant blue light when the battery pack is fully charged
 - Flashes alternately with battery indicator during operation
- ② Cleaning indicator 
 - Lights up red when dust bin must be emptied
- ③ Battery indicator 
 - Lights up red when battery pack must be charged or appliance has no contact to floor
 - Flashes alternately with charging indicator light during operation

Unpacking and preparing

- ① Check that the unpackaged contents are complete (Fig. 1). If you notice any transport damage or if anything is missing, contact your dealer immediately. ② When using the appliance on hard floors, attach the round brooms one after the other as shown (Fig. 1/13).

NOTE:

If you want to remove the round brooms, grab the bristles and pull the round brooms away from the appliance (Fig. 13/8).

Inserting the battery pack

❶ Firmly remove cover from battery compartment (Fig. 5/OPEN). ❷ Insert the provided battery pack. Ensure that the sticker with the words “This side up” is facing up and the contacts in the battery compartment are able to engage in the apertures in the insulation of the battery pack. For this purpose, let the battery pack first slide into the battery compartment on the side with the contacts (Fig. 6) and then press the battery pack into the battery compartment on the other side (Fig. 8). The battery pack must rest evenly on the bottom of the battery compartment. ❸ Reattach the cover of the battery compartment and slide it firmly into its bracket until you hear and feel it click into place.

Charging the battery pack



WARNING!

Risk of fire or explosion! Only use the mains adapter included in the scope of supply to charge the battery pack.

❶ Ensure that the ON/OFF switch is in position 0 (Fig. 11/B). ❷ Connect the plug of the mains adapter cable to the charging socket on the appliance (Fig. 9). ❸ Connect the mains adapter to a socket (Fig. 10). → The charging indicator light (Fig. 1/1) lights up blue to indicate the charging process. ❹ After a maximum of 4 hours, the charging indicator light remains blue. → The rechargeable battery is then charged. ❺ Disconnect the mains adapter from the socket (to save electricity) and disconnect the plug of the mains adapter cable from the appliance.

NOTE:

Recharge the appliance when the battery indicator (Fig. 1/3) on the appliance lights up with constant red light.

Setting the anti-fall sensors

Your robot vacuum cleaner automatically detects drop-offs in front of it by means of 3 anti-fall sensors (Fig. 2). As a result, it changes its direction of travel and continues to clean in the opposite direction. Lower-level surfaces, such as stairs are detected and thus omitted from the cleaning.

You can adjust the sensitivity of the anti-fall sensors as follows:



WARNING!

Test the correct settings repeatedly while you are present to avoid damage by incorrect settings.

❶ Ensure that the ON/OFF switch is in position 0 (Fig. 11/B). ❷ Adjust the position of the slide controllers to set the sensitivity of the anti-fall sensors at the bottom of the appliance (Fig. 1/12):

- Position 0 (smallest opening) for light floors and low steps
- Position 1 (Fig. 12/B) for light floors and slightly higher steps
- Position 2 for dark floors and even higher steps
- Position 3 (largest opening, Fig. 12/A) for dark floors and high steps

NOTE:

All 3 slide controllers have to be set to the same setting. If your robot constantly travels backward on dark floors, you must select position 3 (largest opening).

Cleaning floors

NOTE:

To clean short pile carpets, remove the round brooms first. To do so, grab the bristles and firmly pull the round brooms upwards (Fig. 13/B). Do **not** use the appliance on long pile carpets.

► To switch on the appliance, place it on the floor and set the ON/OFF switch to position I (Fig. 11/A).

→ Both external LEDs flash alternately. After approx. 8 seconds the appliance will start to move in “random mode” (Fig. 3/A). After approx. 3 minutes the appliance changes to “gyro mode”, moving in ever increasing circles (Fig. 3/B). As soon as the appliance encounters an obstacle in this mode, it changes to “edge mode” (Fig. 4/A), traversing the edges of the room to be cleaned for approx. 3 minutes. Then the cycle starts all over again with “random mode” (Fig. 4/B).

NOTE:

If the appliance has become stuck on an obstacle, give it a gentle push with your hand.

NOTE:

When the performance of the battery pack diminishes, the battery indicator (Fig. 1/3) remains red and the appliance stops soon afterwards. If this is the case, the appliance will beep every 60 seconds to make it easier to locate it. (If the battery pack is completely flat, the beep function will stop.) Then switch off the appliance and charge the battery pack > “Charging the battery pack” on page 17.

NOTE:

If you lift the appliance while it is in operation, the motors switch off automatically after approximately 1 second without floor contact. However, the appliance is not switched off (the blue LED is still lit) and starts up again as soon as it makes contact with a surface.

► To switch off the appliance, set ON/OFF switch to position **0** (Fig. 11/B). → The LEDs go out.

Emptying the dust bin

1 Ensure that the ON/OFF switch is in position **0** (Fig. 11/B). 2 Reach into the recessed grip (Fig. 7/5) and unlock the cover of the dust bin (Fig. 7/1). 3 Remove the dust bin compartment cover (Fig. 7/1) from the appliance (Fig. 14). 4 Remove (Fig. 15) the dust bin cover (Fig. 7/2). 5 Carefully pull dust bin with the attached filter from the appliance (Fig. 16). 6 Place dust bin with attached filter above a waste bin and then separate dust bin from filter. Tap both parts lightly and remove coarser debris with a dry cloth.

Cleaning the dust bin and the filter

1 Remove and empty the dust bin > “Emptying the dust bin” on page 18. 2 Thoroughly rinse dust bin by hand under running cold water or lukewarm water. 3 Thoroughly rinse filter by hand under running cold water or lukewarm water. 4 Allow both elements to dry at room temperature for at least 24 hours. 5 Reinsert filter into dust bin in such a way that the plastic grid of the filter is visible. Firmly push filter into place (Fig. 17). 6 Reinsert dust bin with filter into the appliance > “Inserting dust bin and filter” on page 18.

Inserting dust bin and filter

1 Reinsert dust bin with attached filter into dust bin compartment (Fig. 17). 2 Put dust bin cover firmly in place until you feel it engage (Fig. 18). 3 First, put the dust bin compartment cover in place at the front so that the 3 tabs on the cover engage in the 3 slots provided in the dust bin compartment. Now press against the dust bin compartment cover in the rear until you hear and feel it click in place (Fig. 19).

NOTE:

The appliance can only be switched on again if the cover is positioned correctly.

Removing the battery pack

1 Operate the appliance until the battery pack is completely empty and the motor of the appliance stops. 2 Place the ON/OFF switch to position **0** (Fig. 11/B). 3 Firmly remove cover from battery compartment (Fig. 5/OPEN). 4 Remove the battery pack.

Accessories

- Round brush (2x) – 0606001 (Fig. 20/A)
- Filter – 0606002 (Fig. 20/B)
- Rechargeable battery – 607004 (Fig. 20/C)
- Mains adapter – 0606003 (Fig. 20/D)

Troubleshooting

Before you contact our customer service department or send the appliance to the Dirt Devil customer service department, you will find a lot of additional information in the service area of our website which will help you solve problems.

www.dirtdevil.de/service

**WARNING!**

Switch off the appliance before you start troubleshooting. Never use a faulty appliance, charger or rechargeable battery.

Merci beaucoup !

Nous sommes heureux de vous compter parmi les utilisateurs d'un produit Dirt Devil. Nous vous souhaitons beaucoup de plaisir à utiliser votre appareil et nous vous remercions de votre achat ! Vous trouverez d'autres informations sur votre produit dans ce mode d'emploi, et sur notre site www.dirtdevil.de. Vous pouvez joindre notre équipe de service après-vente par les coordonnées indiquées à la page 2.

Caractéristiques techniques

| | |
|---|---|
| Type d'appareil : | Robot aspirateur |
| Nom du modèle, modèle : | Spider 2.0, M612 (-0/-1/ ... /-8/-9) |
| Accu : | Ni-MH, 14,4 V DC, 1 400 mAh, recyclable |
| Durée maximum de fonctionnement : | environ 90 minutes |
| Durée maximum de charge : | environ 4 heures |
| Adaptateur secteur : | Entrée : 100 ... 240 V~, 50/60 Hz Sortie : DC 19 V, 600 mA |
| Volume du bac à poussière : | env. 270 ml |
| Poids (avec accumulateur en place) : | env. 1,5 kg |

Protection de l'environnement et élimination

- ▶ Si vous voulez jeter l'appareil, enlever la batterie, > « Enlever la batterie » page 24, et jeter séparément la batterie et l'appareil.



L'appareil, la batterie et l'adaptateur secteur ne doivent pas être jetés avec les ordures ménagères.



Amenez l'appareil, le chargeur et la batterie aux points de collecte chargés de leur mise au rebut.

Ni-MH

Garantie légale

Si, en tant que consommateur, vous avez acheté cet appareil dans l'Union Européenne, le standard minimum applicable pour la garantie légale est la directive européenne 2011/83/UE transposée dans le droit national du pays respectif. Pour les pays hors de l'UE, les exigences minimum de garantie légale en vigueur dans le pays respectif sont applicables. Les piles et les accumulateurs qui présentent des défauts ou dont la longévité a diminué en raison d'une usure normale ou d'une utilisation abusive, sont exclus.



Sous réserve de modifications d'ordre technique ou conceptuel liées à l'évolution du produit.

© Royal Appliance International GmbH

CONSIGNES DE SÉCURITÉ

À propos du mode d'emploi

Veuillez lire intégralement ce mode d'emploi avant de vous servir de l'appareil. Conservez précieusement ce mode d'emploi. Remettez toujours le mode d'emploi à toute personne se servant de l'appareil. Le non respect de ce mode d'emploi peut entraîner des blessures graves ou des dommages à l'appareil. Nous déclinons toute responsabilité pour des dommages résultant du non respect de ce mode d'emploi.

Les consignes importantes qui ne sont pas dans ce chapitre sont mises en évidence de la manière suivante :

AVERTISSEMENT !

Nous vous avertissons des dangers pouvant mettre en péril votre santé et nous vous informons sur les éventuels risques de blessures.

ATTENTION !

Nous attirons votre attention sur les risques éventuels pour l'appareil ou pour tout autre objet.

REMARQUE

Les astuces et les informations sont bien mises en évidence.

Vous pouvez également télécharger ce mode d'emploi à tout moment de notre site :

www.dirtdevil.de

Indications relatives à certains groupes de personnes

■ Ces appareils peuvent être utilisés par des enfants d'au moins 8 ans et par des

personnes aux capacités physiques, sensorielles ou mentales réduites ou disposant de peu d'expérience et/ou de connaissances. Toutes ces personnes doivent cependant avoir été sensibilisées à l'emploi de cet appareil en toute sécurité et aux dangers qu'implique son utilisation.

- Le nettoyage et l'entretien de l'appareil ne doivent pas être exécutés par des enfants si ceux-ci ne sont pas sous surveillance. Il est interdit aux enfants de jouer avec cet appareil.
- Ne jouez pas avec le matériel d'emballage et avec les petites pièces. Il existe un risque d'asphyxie.
- Les enfants de moins de 8 ans ne doivent pas s'approcher de l'appareil, de l'adaptateur secteur, ni du cordon de l'adaptateur secteur, tant qu'ils sont allumés, branchés à une prise de courant ou en phase de refroidissement.

ALIMENTATION ÉLECTRIQUE

L'appareil est chargé avec du courant électrique. Il y a donc toujours un risque d'électrocution.

Respectez par conséquent les points ci-dessous :

- Ne touchez jamais l'accumulateur ni l'adaptateur secteur avec des mains mouillées. Ne plongez jamais l'appareil, l'accumulateur ni l'adaptateur secteur dans l'eau, ni dans d'autres liquides.
- Pour débrancher l'adaptateur secteur tirez toujours sur l'adaptateur secteur. Ne tirez jamais sur le câble de l'adaptateur secteur.

- Assurez-vous que le câble de l'adaptateur secteur n'est pas plié, coincé, écrasé ni en contact avec une source de chaleur.
- Utilisez uniquement l'adaptateur secteur fourni pour charger l'accumulateur.
- Vérifiez si le cordon de l'adaptateur secteur n'est pas endommagé avant de vous servir de l'appareil. N'utilisez jamais un adaptateur secteur dont le connecteur ou le câble est endommagé. Branchez l'adaptateur secteur uniquement à des prises de courant dont la tension correspond à celle indiquée sur l'adaptateur secteur.
- Vérifiez que l'appareil est bien éteint et que l'adaptateur secteur n'est pas branché, avant de commencer à nettoyer ou à entretenir l'appareil.

En ce qui concerne la batterie

En cas d'utilisation abusive des accumulateurs, il existe un risque de blessures.

- Utilisez uniquement le chargeur fourni pour charger la batterie.
- Ne court-circuitez jamais la batterie en touchant les deux pôles simultanément, et surtout pas avec des objets conduisant le courant électrique.
- S'il faut changer la batterie, contactez un magasin spécialisé agréé ou le service après-vente de Dirt Devil, > « International Services » page 2. Ne changez jamais vous-même la batterie. Ne remplacez pas la batterie par d'autres piles ou batteries.

- Ne démontez jamais la batterie, ne l'exposez jamais à des températures élevées.
- Du liquide peut s'écouler de la batterie en cas de manipulation incorrecte. Évitez tout contact avec ce liquide.
- Cependant, si vous avez été en contact avec du liquide qui coule, rincez-le avec beaucoup d'eau et consultez un médecin.
- Éliminez l'appareil avec la batterie en fin de période d'utilisation, en respectant l'environnement et conformément aux instructions, > « Protection de l'environnement et élimination » page 19.

Si l'appareil est défectueux

Si l'appareil, l'adaptateur secteur ou le câble de l'adaptateur secteur sont endommagés, faites-les remplacer par le fabricant, son service après-vente ou toute personne ayant des compétences similaires, ceci afin d'éviter tout danger.

- Amenez l'appareil défectueux dans un magasin spécialisé agréé ou au service après-vente de Dirt Devil, afin de le faire réparer, > « International Services » page 2.
- N'utilisez jamais un appareil, un adaptateur secteur, un câble d'adaptateur secteur ni un accumulateur endommagés !

Utilisation conforme à la destination

Cet appareil est strictement réservé à un usage domestique. Toute utilisation à titre professionnel est strictement interdite. L'appareil est réservé au nettoyage de sols durs

plats et normalement sales. Il peut aussi être utilisé sur une moquette à poils courts si les brosses circulaires ne sont pas montées.

Cette interdiction concerne en particulier :

■ L'aspiration :

- de personnes, d'animaux, de plantes ou de vêtements portés par des personnes
→ **Risque de blessure élevé !**
- de cendres incandescentes, de cigarettes ou allumettes non éteintes et de matières facilement inflammables
→ **Risque de feu !**
- d'eau et d'autres liquides
→ **Risque de courts-circuits !**
- de toner (pour imprimante laser, photocopieur, etc.)
→ **Risque de feu et d'explosion !**

■ L'utilisation

- à proximité de matières explosives ou facilement inflammables
→ **Risque de feu et d'explosion !**
- à l'extérieur
→ **Risque de destruction par la pluie et la saleté !**
- d'accessoires qui ne sont pas d'origine. Cela peut altérer la sécurité de l'appareil.
- sur les moquettes à poils longs et sur les sols humides.

■ Réparations en propre régie

→ **Risque de blessure et suppression du droit de rechange gratuit !**



Préparations

Faire la connaissance de l'appareil

Fig. 1 : ① Voyant de charge ; ② Voyant de nettoyage ; ③ Voyant de pile ; ④ Poignée pour enlever le couvercle du compartiment du bac à poussière ; ⑤ Adaptateur secteur ; ⑥ Cordon de l'adaptateur secteur ; ⑦ Connecteur du cordon de l'adaptateur secteur ; ⑧ Couvercle du compartiment des accumulateurs ; ⑨ Batterie ; ⑩ Compartiment des accumulateurs ; ⑪ Roues motrices caoutchoutées ; ⑫ Curseur de réglage de la sensibilité des capteurs antichute ; ⑬ Brosses circulaires ; ⑭ Logement des brosses circulaires ; ⑮ Ouverture d'aspiration ; ⑯ Prise de recharge de l'appareil ; ⑰ Interrupteur MARCHE/ARRET Fig. 7 : ① Couvercle du compartiment du bac à poussière ; ② Couvercle du bac à poussière ; ③ Filtre ; ④ Bac à poussière ; ⑤ Poignée pour enlever le couvercle du compartiment du bac à poussière ; ⑥ Compartiment du bac à poussière

Faire la connaissance des voyants

Fig. 1 :

- ① Voyant de contrôle de charge 
 - bleu, clignote quand la batterie est entrain d'être chargée
 - bleu, reste allumé quand la batterie est entièrement chargée
 - clignote en alternance avec le voyant de la pile
- ② Indication de nettoyage 
 - rouge, s'allume quand le bac à poussière doit être vidé
- ③ Voyant de la pile 
 - rouge, s'allume quand la batterie doit être rechargée ou si l'aspirateur n'est plus en contact avec le sol
 - clignote en alternance avec le voyant de contrôle de charge

Déballage et préparation

① Vérifier si le contenu déballé est bien complet (Fig. 1). Si vous constatez des dommages dus au transport, contactez immédiatement votre revendeur. ② Enfoncez les brosses circulaires l'une après l'autre de la manière indiquée (Fig. 1 / ⑬), pour utiliser l'appareil sur des sols durs.

REMARQUE :

Pour enlever les brosses circulaires, attrapez les fibres des brosses circulaires, et tirez dessus pour enlever celles-ci de l'appareil (Fig. 13 / ⑧).

Mettre en place la batterie

➊ Enlevez le couvercle du compartiment de la batterie en forçant (Fig. 5 / OPEN). ➋ Mettez la batterie fournie dans le compartiment. Faites attention à ce que l'autocollant avec la mention "This side up" soit vers le haut, et que les contacts dans le compartiment de la batterie puissent rentrer dans les encoches de l'isolation de la batterie. Faites d'abord glisser la batterie sur le côté avec les contacts dans le compartiment (Fig. 6), et enfoncez ensuite la batterie de l'autre côté dans le compartiment (Fig. 8). La batterie doit reposer bien à plat au fond du compartiment. ➌ Remettez le couvercle du compartiment de la batterie, et poussez le fortement dans son support jusqu'à ce qu'il s'enclenche avec un déclic.

Recharger la batterie



AVERTISSEMENT !

Risque d'incendie et d'explosion ! Utilisez uniquement l'adaptateur secteur fourni pour charger la batterie.

➊ Assurez-vous que l'interrupteur MARCHE/ARRET soit sur 0 (Fig. 11 / B). ➋ Branchez le connecteur du cordon de l'adaptateur secteur à la prise de charge de l'appareil (Fig. 9). ➌ Branchez l'adaptateur secteur à une prise de courant (Fig. 10). → Le voyant de charge (Fig. 1 / 1) est bleu, clignote et signale la recharge. ➍ Après 4 heures au maximum, le voyant de charge devient bleu en permanence. → L'accumulateur est alors rechargé. ➎ Débranchez l'adaptateur secteur de la prise de courant (économise du courant), et le connecteur du cordon de l'adaptateur secteur de l'appareil.

REMARQUE :

Rechargez l'appareil lorsque le voyant de la pile (Fig. 1 / 3) sur l'appareil passe au rouge.

Réglage des capteurs antichute

Grâce à 3 capteurs, votre aspirateur robot détecte automatiquement les vides où il y a risque de chute (Fig. 2). Il change alors la direction de son déplacement et poursuit le nettoyage dans la direction opposée. Ainsi, les surfaces situées en contrebas, comme les marches d'escalier par exemple, sont détectées et ne seront pas nettoyées. Vous pouvez régler la sensibilité des capteurs de la manière suivante :



AVERTISSEMENT !

Essayez les réglages adaptés plusieurs fois, en restant à côté de l'appareil, afin d'éviter les endommagements dus aux mauvais réglages.

➊ Assurez-vous que l'interrupteur MARCHE/ARRET soit sur 0 (Fig. 11 / B). ➋ Réglez la position du curseur de réglage de la sensibilité des capteurs antichute, en dessous de l'appareil (Fig. 1 / 12) :

- Position 0 (petite ouverture) sur sols clairs avec marches de faible hauteur
- Position 1 (Fig. 12 / B) sur sols clairs avec hauteur de marche un peu plus grande
- Position 2 sur sols foncés avec hauteur de marche encore plus grande
- Position 3 (plus grande ouverture, Fig. 12 / A) sur sols foncés avec marches d'une hauteur élevée

REMARQUE :

Les coulisses des 3 capteurs doivent être réglées d'une manière identique. Si votre aspirateur robot ne cesse de reculer sur un sol foncé, choisissez le réglage 3 (plus grande ouverture).

Nettoyage des sols

REMARQUE :

Si vous voulez nettoyer des moquettes/tapis à poils courts, enlevez d'abord les brosses circulaires. Pour cela, attrapez les deux brosses circulaires par les fibres, et tirez fortement vers le haut (Fig. 13 / B). Il n'est pas possible d'utiliser l'appareil sur des moquettes/tapis à poils longs.

► Pour mettre l'appareil en marche, mettez-le par terre, et réglez l'interrupteur MARCHE/ARRET sur I (Fig. 11 / A). → Les deux LED extérieures se mettent à clignoter en alternance. Au bout d'environ 8 secondes, l'appareil commence à se déplacer en mode « Aléatoire » (Fig. 3 / A). Au bout d'environ 3 minutes, l'appareil se met en mode « Spirale » en décrivant des cercles de plus en plus larges (Fig. 3 / B). Dès que l'appareil rencontre un obstacle dans ce mode, il se met en mode « Le long des murs » (Fig. 4 / A), et longe le bord des murs de la pièce pendant env. 3 minutes. Ensuite, le cycle recommence du début par le « mode aléatoire » (Fig. 4 / B).

REMARQUE :

Si l'appareil se bloque contre un obstacle, poussez-le légèrement de la main.

REMARQUE :

Lorsque la puissance de la batterie diminue, le voyant rouge (Fig. 1/3) s'allume, et l'appareil s'arrête peu après. Si c'est le cas, l'appareil émet un bip sonore toutes les 60 secondes, pour vous permettre de le retrouver plus facilement. (Lorsque la batterie est complètement vide, cette fonction du bip sonore n'est plus possible.) Coupez ensuite l'appareil pour recharger la batterie > « Recharger la batterie » page 23.

REMARQUE :

Si vous soulevez l'appareil alors qu'il est en marche, les moteurs s'arrêtent automatiquement après 1 seconde environ sans contact avec le sol. Cependant, l'appareil n'est pas éteint (la LED bleue reste allumée), il reprend son cycle de fonctionnement dès qu'il est reposé sur le sol.

► Pour couper l'appareil, mettez l'interrupteur MARCHE/ARRÊT sur 0 (Fig. 11/B). → Les LED s'éteignent.

Vider le bac à poussière

1 Assurez-vous que l'interrupteur MARCHE/ARRÊT soit sur 0 (Fig. 11/B). 2 Attrapez la poignée (Fig. 7/5), et déverrouillez le couvercle du compartiment du bac à poussière (Fig. 7/1). 3 Enlevez le couvercle du compartiment du bac à poussière (Fig. 7/1) de l'appareil (Fig. 14). 4 Enlevez le couvercle du bac à poussière (Fig. 7/2) (Fig. 15). 5 Enlevez avec précaution le bac à poussière et le filtre en place, de l'appareil (Fig. 16). 6 Tenez le bac à poussière avec le filtre au-dessus d'une poubelle, et séparez ensuite le bac à poussière du filtre. Tapotez légèrement les deux éléments, et enlevez les grosses saletés avec un chiffon sec.

Nettoyage du bac à poussière et du filtre

1 Retirez et videz le bac à poussière > « Vider le bac à poussière » page 24. 2 Rincez soigneusement le bac à poussière à la main sous l'eau courante froide ou tiède. 3 Rincez soigneusement le filtre à la main sous l'eau courante froide ou tiède. 4 Faites sécher les deux éléments pendant au moins 24 heures à température ambiante. 5 Remettez le filtre dans le bac à poussière en veillant à ce que la grille en plastique du filtre soit visible. Appuyez fortement sur le

filtre (Fig. 17). 6 Remettez le bac à poussière avec le filtre dans l'appareil > « Mise en place du bac à poussière et du filtre » page 24.

Mise en place du bac à poussière et du filtre

1 Remettez le bac à poussière avec le filtre en place, dans le compartiment (Fig. 17). 2 Mettez en place le couvercle du bac à poussière en appuyant dessus fortement, jusqu'à ce qu'il s'enclenche (Fig. 18). 3 Mettez en place le couvercle du compartiment du bac à poussière en insérant d'abord les 3 taquets du couvercle dans les 3 fentes du compartiment. Appuyez fortement sur le couvercle vers l'arrière jusqu'à ce qu'il s'enclenche avec un déclic (Fig. 19).

REMARQUE :

L'appareil ne peut être mis en marche que si le couvercle est posé correctement.

Enlever la batterie

1 Utilisez l'appareil jusqu'à ce que la batterie soit entièrement déchargée et que le moteur s'arrête. 2 Mettez l'interrupteur MARCHE/ARRÊT sur 0 (Fig. 11/B). 3 Enlevez le couvercle du compartiment de la batterie en forçant (Fig. 5/OPEN). 4 Enlevez la batterie.

Accessoires

- Brosses circulaires (x2) – 0606001 (Fig. 20/A)
- Filtre – 0606002 (Fig. 20/B)
- Accumulateur – 607004 (Fig. 20/C)
- Adaptateur secteur – 0606003 (Fig. 20/D)

Dépannage

Avant de contacter notre service après-vente ou d'envoyer l'appareil au service après-vente de Dirt Devil, vous trouverez d'abord de nombreuses indications complémentaires dans la zone du service après-vente de notre site Internet, pour obtenir des solutions et des mesures à prendre.

www.dirtdevil.de/service

**AVERTISSEMENT !**

Éteignez l'appareil avant de rechercher la cause du problème. N'utilisez jamais un appareil, un chargeur, ni un accumulateur endommagés.

¡Muchas gracias!

Nos complace que se haya decidido por un producto Dirt Devil. ¡Le deseamos que disfrute del aparato y le agradecemos su compra!

Encontrará más información sobre el producto en el presente manual de instrucciones y en nuestra página web www.dirtdevil.de. Puede contactar con nuestro equipo de servicio técnico mediante la información de contacto indicada en la página 2.

Datos técnicos

| | |
|--|--|
| Tipo de aparato: | Robot aspirador |
| Nombre del modelo, modelo: | Spider 2.0, M612 (-0/-1/.../-8/-9) |
| Batería: | Ni-MH, 14,4 V DC, 1400 mAh, reciclable |
| Tiempo de servicio máx.: | aprox. 90 minutos |
| Vida útil máx.: | aprox. 4 horas |
| Adaptador de red: | Entrada: 100...240 V~, 50/60 Hz Salida: DC 19 V, 600 mA |
| Volumen del depósito de polvo: | aprox. 270 ml |
| Peso (con la batería colocada): | aprox. 1,5 kg |

Protección medioambiental y eliminación

- ▶ Si desea eliminar el aparato, retire el paquete de baterías, > "Retirar el paquete de baterías" en página 30, y elimínelo por separado del aparato.



El aparato, el paquete de baterías y el adaptador de red no deben desecharse junto con la basura doméstica.



Entregue el aparato, el cargador y el paquete de baterías por separado en los puntos de recogida de residuos adecuados.

Ni-MH

Garantía

Siempre y cuando haya adquirido el aparato como consumidor dentro de la Unión Europea, se considera como nivel mínimo de garantía la implantación de la Directiva 2011/83/UE en la correspondiente legislación nacional. En países que no pertenezcan a la UE se aplican los requisitos mínimos en materia de garantías vigentes en el país en cuestión. Quedan excluidas las pilas y las baterías que presenten defectos o cuya vida útil se haya acortado como consecuencia del desgaste normal o de un manejo inadecuado.



Nos reservamos el derecho a realizar cambios técnicos y de diseño en el marco de la mejora permanente de nuestros productos.

© Royal Appliance International GmbH

INDICACIONES DE SEGURIDAD

Sobre el manual de instrucciones

Lea este manual de instrucciones por completo antes de utilizar el aparato. Guarde bien el manual de instrucciones. Si entrega este aparato a una tercera persona, entréguele también el manual de instrucciones. La inobservancia de este manual de instrucciones puede conducir a graves lesiones o ser causa de daños al aparato. No asumimos la responsabilidad por daños causados debido a la inobservancia de este manual de instrucciones.

Las indicaciones importantes que se encuentran fuera de este capítulo se indican de la siguiente forma:

¡ADVERTENCIA!

Advierte sobre peligros para su salud y muestra posibles riesgos de lesión.

¡ATENCIÓN!

Indica la posibilidad de que el aparato u otros objetos corran peligro.

INDICACIÓN

Destaca consejos e informaciones.

También puede descargar este manual de instrucciones en cualquier momento desde nuestro sitio web: www.dirtdevil.de

Sobre determinados grupos de personas

■ Estos aparatos pueden ser usados por niños a partir de los 8 años y por personas con capacidad física, sensorial o mental restringida o con falta de experiencia y/o de

conocimientos, si son supervisados o han recibido instrucciones de cómo usar el aparato de manera segura y han comprendido los posibles riesgos que de él derivan.

- No está permitido que los niños lleven a cabo la limpieza o el mantenimiento del aparato sin supervisión. Los niños no deben jugar con el aparato.
- El material de embalaje y las piezas pequeñas no deben ser utilizados para jugar. Existe peligro de asfixia.
- Los niños menores de 8 años se deben mantener alejados del aparato, del adaptador de red y del cable de este, mientras estén encendidos, conectados a la caja de enchufe o se estén enfriando.

SOBRE LA ALIMENTACIÓN DE CORRIENTE

El aparato se carga con corriente eléctrica. Existe, por principio, el riesgo de recibir una descarga eléctrica.

Por esta razón, tenga en cuenta lo siguiente:

- Jamás sujete la batería y el adaptador de red con las manos mojadas. Jamás sumerja el aparato, la batería ni el adaptador de red en agua u otro líquido.
- Desenchufe siempre el adaptador de red de la caja de enchufe tirando directamente de él. Jamás tire del cable del adaptador de red.
- Preste atención a que el cable del adaptador de red no se doble o enganche, a que ningún vehículo pase por encima de él, ni pueda entrar en contacto con fuentes de calor.
- Utilice únicamente el adaptador de red suministrado para cargar la batería.

- Antes de usar el cable del adaptador de red, controle que no esté dañado. No utilice nunca un adaptador de red cuyo conector o cable presente defectos. Conecte el adaptador de red solo a cajas de enchufe por las que pase la tensión eléctrica indicada en el adaptador.

- Antes de iniciar los trabajos de limpieza o mantenimiento del aparato asegúrese de que está desconectado y de que el adaptador de red no está conectado.

Sobre el paquete de baterías

En caso de uso inapropiado de las baterías existe peligro de lesiones.

- Utilice únicamente el cargador suministrado para cargar el paquete de baterías.

- Jamás cortocircuite el paquete de baterías; es decir, no toque jamás al mismo tiempo los dos polos, en especial con objetos conductores de electricidad.

- Si fuese necesario sustituir el paquete de baterías, diríjase a un distribuidor especializado o al Servicio de Atención al Cliente de Dirt Devil, > “International Services” en página 2. Jamás reemplace el paquete de baterías usted mismo. En ningún caso sustituya el paquete de baterías por otros acumuladores o baterías.

- No desmonte nunca el paquete de baterías y no lo exponga a temperaturas elevadas.

- En caso de manejo inapropiado puede salir líquido del paquete de baterías. Evite el contacto con el mismo.

- Si a pesar de todo ha entrado en contacto con el líquido, enjuáguese con abundante agua y acuda a un médico.

- Deseche el aparato y el paquete de baterías al finalizar su vida útil siempre de forma respetuosa con el medio ambiente y tal como se describe, > “Protección medioambiental y eliminación” en página 25.

Si el aparato está defectuoso

Para evitar riesgos, si el aparato, el adaptador de red o el cable de este estuviesen dañados, deberán ser reemplazados por el fabricante, por su servicio de asistencia al cliente o por una persona igualmente cualificada.

- Encargue la reparación del aparato defectuoso a un distribuidor especializado autorizado, o bien al Servicio de Atención al Cliente de Dirt Devil, > “International Services” en página 2.

- No utilice nunca un aparato, un adaptador de red ni su cable ni una batería defectuosos.

Sobre el uso adecuado

El aparato está destinado solo al uso doméstico. No es adecuado para un uso comercial. El aparato está destinado únicamente a la limpieza de suelos duros planos con un grado de suciedad normal. Si no están montados los cepillos circulares también se puede utilizar en alfombras de pelo corto.

Queda especialmente prohibido lo siguiente:

- Aspirar:
 - Personas, animales, plantas o piezas de ropa colocadas sobre el cuerpo
→ ¡Elevado riesgo de lesiones!
 - Cenizas candentes, cigarrillos o cerillas encendidos, material fácilmente inflamable
→ ¡Peligro de quemaduras!
 - Agua y otros líquidos
→ ¡Peligro de cortocircuito!
 - Tóner (para impresoras láser, fotocopiadoras, etc.)
→ ¡Peligro de incendio y explosión!
- El uso:
 - Cerca de materiales explosivos o fácilmente inflamables
→ ¡Peligro de incendio y explosión!
 - Al aire libre → ¡Peligro de destrucción por lluvia o suciedad!
 - De accesorios no originales. Podría reducir la seguridad del aparato.
 - En alfombras o moquetas de pelo largo y en suelos mojados.
- Reparaciones propias
→ ¡Peligro de lesiones y anulación del derecho de restitución gratuita!

Preparativos



Familiarización con el aparato

Fig. 1: ① Testigo de control de carga; ② Indicador de limpieza; ③ Indicador de batería; ④ Cavidad de agarre para soltar la tapa del compartimento del depósito de polvo; ⑤ Adaptador de red; ⑥ Cable de adaptador de red; ⑦ Conector del cable de adaptador de red; ⑧ Tapa del compartimento de la batería; ⑨ Paquete de baterías; ⑩ Compartimento de la batería; ⑪ Ruedas de accionamiento engomadas; ⑫ Regulador deslizable para el ajuste de la sensibilidad de los sensores de caída; ⑬ Cepillos circulares; ⑭ Alojamiento para cepillos circulares; ⑮ Entrada de aspiración; ⑯ Conector de carga hembra en el aparato; ⑰ Interruptor ON/OFF

Fig. 7: ① Tapa del compartimento del depósito de polvo; ② Tapa del compartimento de polvo; ③ Filtro; ④ Depósito de polvo; ⑤ Cavidad de agarre para soltar la tapa del compartimento del depósito de polvo; ⑥ Compartimento del depósito de polvo

Familiarización con los indicadores

Fig. 1:

- ① Testigo de control de carga 
 - parpadea en azul cuando se está cargando el paquete de baterías
 - se enciende permanentemente en azul cuando el paquete de baterías está cargado
 - parpadea durante el funcionamiento en alternancia con el indicador de batería
- ② Indicador de limpieza 
 - se enciende en rojo cuando se necesita vaciar el depósito de polvo
- ③ Indicador de batería 
 - se enciende en rojo cuando se necesita cargar el paquete de baterías o el aparato no está en contacto con el suelo
 - parpadea durante el funcionamiento en alternancia con el testigo de control de carga

Desembalar y preparar

① Compruebe la integridad del contenido después de desembalarlo (fig. 1). En caso de descubrir algún daño debido al transporte o en caso de que falte algo, diríjase inmediatamente a su distribuidor. ② Inserte los cepillos circulares uno tras otro de la forma representada en (fig. 1/⑬) para utilizar el aparato sobre suelos duros.

INDICACIÓN:

Para retirar los cepillos circulares, sujételos por las cerdas y tire de ellos para extraerlos del aparato. (fig. 13/B).

Insertar el paquete de baterías

➊ Retire la tapa del compartimento de la batería con fuerza (fig. 5 /OPEN). ➋ Coloque el paquete de baterías suministrado. Asegúrese de que el adhesivo "This side up" está orientado hacia arriba y de que los contactos del compartimento de la batería pueden encajar en las escotaduras del aislamiento del paquete de baterías. Para ello, deslice primero el paquete de baterías en el compartimento por el lado de los contactos (fig. 6) y a continuación presiónelo hacia el interior por el otro lado (fig. 8). El paquete de baterías debe quedar apoyado plano sobre el fondo del compartimento. ➌ Vuelva a colocar la tapa del compartimento de la batería y deslícela con fuerza al interior de su consola hasta que encastre de forma notable y audible.

Cargar el paquete de baterías



¡ADVERTENCIA!

¡Peligro de incendio y de explosión! Utilice únicamente el adaptador de red suministrado para cargar el paquete de baterías.

➊ Asegúrese de que el interruptor ON/OFF está en la posición 0 (fig. 11 /B). ➋ Inserte el conector del cable del adaptador de red en la conexión de carga del aparato (fig. 9). ➌ Enchufe el adaptador de red en una caja de enchufe (fig. 10). → El testigo de control de carga (fig. 1/1) parpadea en azul señalizando que el proceso de carga está en curso. ➍ Tras un máximo de 4 horas, el testigo de control de carga se enciende en azul de forma permanente. → La batería ya está cargada. ➎ Retire el adaptador de red de la caja de enchufe (ahorro de energía) y el conector del cable del adaptador de red del aparato.

INDICACIÓN:

Vuelva a cargar el aparato cuando el indicador de batería (fig. 1/3) del aparato se encienda en rojo de forma permanente.

Ajustar los sensores de caída

Con la ayuda de 3 sensores de caída, su robot aspirador detecta automáticamente los desniveles situados ante él (fig. 2). Entonces cambia su dirección de marcha y continúa limpiando en el sentido opuesto. Las superficies más bajas, p. ej. escalones, se detectan y se omiten en la limpieza.

La sensibilidad de los sensores de caída puede regularse del siguiente modo:



¡ADVERTENCIA!

Compruebe varias veces que los ajustes son correctos estando presente para evitar daños en caso de que sean incorrectos.

➊ Asegúrese de que el interruptor ON/OFF está en la posición 0 (fig. 11 /B). ➋ Adapte la posición del regulador deslizante al ajuste de la sensibilidad de los sensores de caída en la parte inferior del aparato (fig. 1/12):

- Posición 0 (orificio menor) para suelos claros y escalones planos
- Posición 1 (fig. 12 /B) para suelos claros y escalones un poco más altos
- Posición 2 con suelos oscuros y escalones aún más altos
- Posición 3 (orificio mayor, fig. 12 /A) para suelos oscuros y escalones altos

INDICACIÓN:

Los 3 reguladores deslizantes deben mostrar el mismo ajuste. Si su robot se desplaza continuamente hacia atrás en suelos oscuros, tiene que elegir el ajuste 3 (orificio mayor).

Limpiar suelos

INDICACIÓN:

Para limpiar alfombras de pelo corto retire primero los cepillos circulares. Retire para ello ambos cepillos circulares por las cerdas y extráigalos con fuerza hacia arriba (fig. 13 /B). El aparato **no** se puede utilizar en alfombras de pelo largo.

► Para asegurar el aparato, colóquelo sobre el suelo y ponga el interruptor ON/OFF en la posición I (fig. 11 /A). → Los dos LED exteriores parpadean de forma alterna. Tras 8 segundos en "modo aleatorio" el aparato comienza a trazar franjas (fig. 3 /A). Al cabo de unos 3 minutos, el aparato pasa al "modo circular" y traza unos círculos de tamaño creciente (fig. 3 /B). En cuanto el aparato encuentra un obstáculo en este modo, cambia al "modo de bordes" (fig. 4 /A) y circula durante 3 minutos por los bordes de la sala que está limpiando. A continuación vuelve a iniciar el ciclo desde el principio con el "modo aleatorio" (fig. 4 /B).

INDICACIÓN:

Si el aparato ha quedado bloqueado en un obstáculo, dele un ligero empujón con la mano.

INDICACIÓN:

Cuando la potencia del paquete de baterías va disminuyendo, el indicador de batería (Abb. 1 / ③) se enciende en rojo de forma permanente y el aparato se detiene poco después. En ese caso, el aparato pita cada 60 segundos para que sea más fácil de localizar. (Si el paquete de baterías está completamente descargado, esta función de pitido tampoco será posible.) En este caso, desconecte el aparato y cargue el paquete de baterías > "Cargar el paquete de baterías" en página 29.

INDICACIÓN:

Al levantar el aparato durante el funcionamiento, los motores se desconectan automáticamente al cabo de aproximadamente 1 segundo sin contacto con el suelo. No obstante el aparato no queda desconectado (el LED azul continua encendido), sino que arranca de nuevo en cuanto se apoya sobre una base.

► Para desconectar el aparato, ponga el interruptor ON/OFF en la posición 0 (fig. 11 / ⑧). → Los LEDs se apagan.

Vaciar el depósito de polvo

1 Asegúrese de que el interruptor ON/OFF está en la posición 0 (fig. 11 / ⑧). 2 Sujete el aparato por la cavidad de agarre (fig. 7 / ⑤) y desbloquee la tapa del compartimento del depósito de polvo (fig. 7 / ①). 3 Retire la tapa del compartimento del depósito de polvo (fig. 7 / ①) del aparato (fig. 14). 4 Retire (fig. 15) la tapa del depósito de polvo (fig. 7 / ②). 5 Retire el depósito de polvo cuidadosamente del aparato con el filtro colocado (fig. 16). 6 Coloque el depósito de polvo con el filtro colocado sobre un cubo de basura y separe entonces el depósito del filtro. Sacuda ambos elementos con ligeros golpes y retire la suciedad más gruesa con un paño seco.

Limpiar el depósito de polvo y el filtro

1 Extraiga y vacíe el depósito de polvo > "Vaciar el depósito de polvo" en página 30. 2 Enjuague el depósito de polvo manualmente y a fondo bajo agua corriente fría o tibia. 3 Enjuague el filtro manualmente y a fondo bajo agua corriente fría o tibia. 4 Deje secar ambos elementos durante 24 horas como mínimo a temperatura ambiente. 5 Vuelva a colocar el filtro en el depósito de polvo, de manera que quede a la vista la rejilla de plástico del filtro. Apriete fuertemente el filtro (fig. 17). 6 Vuelva a colocar el depósito de polvo con el filtro en el aparato > "Insertar el depósito de polvo y el filtro" en página 30.

Insertar el depósito de polvo y el filtro

1 Vuelva a colocar el depósito de polvo en el compartimento del depósito de polvo con el filtro colocado (fig. 17). 2 Coloque la tapa del depósito de polvo con fuerza hasta que encastre de forma perceptible (fig. 18). 3 Aplique la tapa del compartimento del depósito de polvo primero en la parte delantera, de manera que los 3 salientes de la tapa se introduzcan en las 3 ranuras previstas al efecto en el compartimento del depósito de polvo. Presione la tapa del compartimento del depósito de polvo hacia atrás, hasta que encaje de forma audible y perceptible (fig. 19).

INDICACIÓN:

Sólo si la tapa está colocada correctamente, el aparato se podrá conectar posteriormente.

Retirar el paquete de baterías

1 Use el aparato hasta que el paquete de baterías esté completamente descargado y se detenga el motor. 2 Ponga el interruptor ON/OFF en la posición 0 (fig. 11 / ⑧). 3 Retire la tapa del compartimento de la batería con fuerza (fig. 5 / OPEN). 4 Retire el paquete de baterías.

Accesorios

- Cepillos circulares (2 uds.) – 0606001 (fig. 20 / A)
- Filtro – 0606002 (fig. 20 / B)
- Batería – 607004 (fig. 20 / C)
- Adaptador de red – 0606003 (fig. 20 / D)

Solución de problemas

Antes de contactar con nuestro servicio técnico o enviar el aparato al servicio técnico de Dirt Devil, encontrará indicaciones adicionales en el área de servicio de nuestra página web para la solución de problemas.

www.dirtdevil.de/service

**¡ADVERTENCIA!**

Apague el aparato antes de pasar a la búsqueda de averías. No utilice nunca un aparato, un cargador o una batería defectuosos.

Grazie!

per aver scelto un prodotto Dirt Devil. Nel ringraziarvi per la fiducia accordataci, vi auguriamo di trarre la massima soddisfazione dall'apparecchio!

Per ulteriori informazioni sul vostro prodotto rimandiamo alle presenti istruzioni per l'uso e al sito Web www.dirtdevil.de. Il nostro team di assistenza è reperibile attraverso i dettagli di contatto riportati a pagina 2.

Dati tecnici

| | |
|--|---|
| Tipo di apparecchio: | Robot aspirapolvere |
| Nome modello, modello: | Spider 2.0, M612 (-0/-1/ ... /-8/-9) |
| Batteria: | Ni-MH, 14,4 V DC, 1400 mAh, riciclabile |
| Durata di funzionamento max.: | circa 90 minuti |
| Durata di ricarica max.: | circa 4 ore |
| Adattatore di rete: | Ingresso: 100 ... 240 V~, 50/60 Hz Uscita: DC 19 V, 600 mA |
| Volume del contenitore della polvere: | circa 270 ml |
| Peso (con batteria inserita): | circa 1,5 kg |

Tutela dell'ambiente e smaltimento

- Per smaltire l'apparecchio, rimuovere il pacco batterie, > "Rimuovere il pacco batterie" a pagina 36, e smaltire pacco batterie e apparecchio separatamente.



L'apparecchio, il pacco batterie e l'adattatore di rete non devono essere smaltiti tramite i rifiuti domestici.



Per lo smaltimento consegnare l'apparecchio, il caricabatterie e il pacco batterie separatamente.

Ni-MH

Garanzia

Quale standard di garanzia minimo vale, sempre che abbiate acquistato l'apparecchio quale consumatore entro l'Unione Europea, la Direttiva UE 2011/83/UE come recepita nella rispettiva legislazione nazionale. Nei paesi non facenti parte dell'UE valgono i requisiti di garanzia minimi vigenti nella relativa nazione. Fanno eccezione batterie e accumulatori difettosi o la cui durata si sia ridotta a causa della normale usura o di manipolazioni inadeguate.



Con riserva di modifiche tecniche e costruttive finalizzate al costante perfezionamento del prodotto.
© Royal Appliance International GmbH

AVVERTENZE DI SICUREZZA

sulle istruzioni per l'uso

Prima di lavorare con l'apparecchio leggere interamente le presenti istruzioni per l'uso. Conservare accuratamente le istruzioni per l'uso. Se l'apparecchio è ceduto a terzi consegnare anche le istruzioni per l'uso. La mancata osservanza delle presenti istruzioni per l'uso può causare gravi lesioni o danni all'apparecchio. Non rispondiamo di eventuali danni derivanti dalla mancata osservanza delle presenti istruzioni per l'uso.

Le avvertenze importanti al di fuori del presente capitolo sono contrassegnate come segue:

AVVERTIMENTO!

Avverte di pericoli sanitari e possibili rischi di lesioni.

ATTENZIONE!

Segnala possibili pericoli di danni all'apparecchio o ad altri oggetti.

AVVERTENZA

Evidenzia suggerimenti e informazioni.

Queste istruzioni per l'uso possono essere anche scaricate in qualsiasi momento dal nostro sito web: **www.dirtdevil.de**

su determinati gruppi di persone

■ Questi apparecchi possono essere usati dai bambini a partire dagli 8 anni di età e da persone con limitate capacità fisiche, sensoriali o intellettive o che non dispongano di sufficiente esperienza e/o conoscenze

soltanto sotto sorveglianza o se sono state istruite sull'uso sicuro dell'apparecchio e hanno compreso i pericoli che ne derivano.

- Pulizia e manutenzione non devono essere eseguite da bambini non sorvegliati. I bambini non devono giocare con l'apparecchio.
- I materiali da imballo e minuteria non devono essere usati per giocare. Pericolo di soffocamento.
- Quando l'apparecchio, l'adattatore di rete nonché il cavo dell'adattatore di rete sono accesi, collegati alla presa elettrica o in fase di raffreddamento devono essere tenuti fuori dalla portata dei bambini di età inferiore a 8 anni.

SULL'ALIMENTAZIONE ELETTRICA

L'apparecchio viene caricato con corrente elettrica. Esiste sostanzialmente il pericolo di scosse elettriche.

Pertanto è necessario osservare quanto segue:

- Non afferrare mai la batteria e l'adattatore di rete a mani bagnate. Non immergere mai l'apparecchio, la batteria e l'adattatore di rete in acqua o altri liquidi.
- Per staccare l'adattatore di rete dalla presa elettrica, afferrare sempre direttamente l'adattatore di rete, mai il relativo cavo.
- Verificare che il cavo dell'adattatore di rete non sia piegato o incastrato, che non venga calpestato e che non possa entrare a contatto con fonti di calore.
- Utilizzare soltanto l'adattatore di rete fornito in dotazione per caricare la batteria.

■ Prima dell'uso controllare che il cavo dell'adattatore di rete non presenti danni. Non usare mai un adattatore di rete se la relativa spina o il relativo cavo sono danneggiati. Collegare l'adattatore di rete soltanto con prese elettriche che portano la tensione elettrica indicata sullo stesso.

■ Prima di pulire o sottoporre a manutenzione l'apparecchio, accertarsi che sia spento e che l'adattatore di rete sia disconnesso dalla presa.

sul pacco batterie

Se le batterie sono maneggiate in maniera errata sussiste il pericolo di lesioni.

■ Utilizzare soltanto il caricabatterie fornito in dotazione per caricare il pacco batterie.

■ Non cortocircuitare mai il pacco batterie, ossia non toccare mai contemporaneamente entrambi i poli, in particolare non con oggetti elettroconduttori.

■ Se si rende necessario sostituire il pacco batterie rivolgersi a un centro specializzato autorizzato o all'assistenza clienti Dirt Devil, > "International Services" a pagina 2. Non sostituire mai il pacco batterie autonomamente. Non sostituire il pacco batterie con altri accumulatori o batterie.

■ Non disassemblare mai il pacco batterie e non esporlo a temperature elevate.

■ In caso di manipolazione inadeguata il liquido può infatti fuoriuscire dal pacco batterie. Evitare il contatto con il liquido.

■ Se nonostante ciò si è venuti a contatto con il liquido fuoriuscito, sciacquarlo via con abbondante acqua e rivolgersi a un medico.

■ Al termine dell'utilizzo smaltire l'apparecchio e il pacco batterie esclusivamente con le modalità ecologicamente corrette illustrate, > "Tutela dell'ambiente e smaltimento" a pagina 31.

se l'apparecchio è difettoso

Se sono danneggiati l'apparecchio, l'adattatore di rete o il suo cavo, essi devono essere sostituiti dal produttore, dal servizio assistenza o da una persona adeguatamente qualificata per prevenire eventuali pericoli.

■ Per la riparazione inviare l'apparecchio difettoso a un centro specializzato autorizzato o all'assistenza clienti Dirt Devil, > "International Services" a pagina 2.

■ Non usare mai l'apparecchio, l'adattatore di rete o il suo cavo o la batteria se sono difettosi!

sull'impiego conforme alla destinazione d'uso

L'apparecchio può essere usato soltanto in ambito domestico. Non è adatto per l'impiego industriale. L'apparecchio può essere impiegato esclusivamente per pulire pavimenti duri piani e normalmente sporchi. Senza spazzole rotonde montate l'apparecchio può essere usato anche su tappeti e moquette a pelo corto.

In particolare sono vietati:

■ Aspirare

- persone, animali, piante o indumenti indossati
→ **Elevato pericolo di lesioni!**
- cenere incandescente, sigarette o fiammiferi accesi e sostanze facilmente infiammabili
→ **Pericolo di incendio!**
- acqua e altri liquidi
→ **Pericolo di cortocircuito!**
- toner (per stampanti laser, fotocopiatrici, ecc.)
→ **Pericolo di incendio e di esplosione!**

■ L'impiego

- vicino a sostanze esplosive o facilmente infiammabili
→ **Pericolo di incendio e di esplosione!**
- all'aperto
→ **Pericolo di distruzione dovuto a pioggia e sporizia!**
- di accessori non originali. Ciò può pregiudicare la sicurezza dell'apparecchio.
- su tappeti e moquette a pelo lungo e su pavimenti umidi.

■ Interventi autonomi di riparazione

- **Pericolo di lesioni e perdita del diritto a sostituzione gratuita!**

Preparativi



Conoscere l'apparecchio

Fig. 1: ① Spia di controllo della carica; ② Indicatore di pulizia; ③ Indicatore della batteria; ④ Incavo di presa per sbloccare il coperchio del vano contenitore della polvere; ⑤ Adattatore di rete; ⑥ Cavo dell'adattatore di rete; ⑦ Spina del cavo dell'adattatore di rete; ⑧ Coperchio del vano batterie; ⑨ Pacco batterie; ⑩ Vano batterie; ⑪ Ruote motrici gommate; ⑫ Scorrevole per la regolazione della sensibilità dei sensori di caduta; ⑬ Spazzola rotonda; ⑭ Sede della spazzola rotonda; ⑮ Entrata di aspirazione; ⑯ Presa di carica dell'apparecchio; ⑰ Interruttore ON/OFF

Fig. 7: ① Coperchio del vano contenitore della polvere; ② Coperchio del contenitore della polvere; ③ Filtro; ④ Contenitore della polvere; ⑤ Incavo di presa per sbloccare il coperchio del vano contenitore della polvere; ⑥ Vano contenitore della polvere

Conoscere gli indicatori

Fig. 1:

- ① Spia di controllo della carica 
 - lampeggia in blu quando il pacco batterie viene caricato
 - si illumina in blu continuo quando il pacco batterie è carico
 - durante l'esercizio lampeggia alternativamente con l'indicatore della batteria
- ② Indicatore di pulizia 
 - si illumina in rosso quando il contenitore della polvere deve essere svuotato
- ③ Indicatore della batteria 
 - si illumina in rosso quando il pacco batterie deve essere caricato o l'apparecchio non è a contatto con il pavimento
 - durante l'esercizio lampeggia alternativamente con la spia di controllo della carica

Disimballo e preparazione

① Controllare che il contenuto sia completo (fig. 1). Se si rilevano danni da trasporto o se mancano dei componenti, rivolgersi immediatamente al rivenditore di fiducia. ② Inserire le spazzole rotonde una dopo l'altra, come raffigurato (fig. 1/⑬), se l'apparecchio deve essere usato su pavimenti duri.

AVVERTENZA:

Per staccare le spazzole rotonde afferrarle per le setole ed estrarle dall'apparecchio (fig. 13/B).

Inserimento del pacco batterie

❶ Staccare con forza il coperchio del vano batterie (fig. 5) /OPEN). ❷ Inserire il pacco batterie fornito in dotazione. Aver cura che l'etichetta adesiva con la scritta "This side up" sia rivolta verso l'alto e i contatti nel vano batterie possano ingranare nelle rientranze nell'isolamento del pacco batterie. Far scorrere il pacco batterie nel vano batterie iniziando dal lato dei contatti (fig. 6) e poi premerlo sull'altro lato nel vano batterie (fig. 8). A questo punto il pacco batterie deve poggiare completamente sul fondo del vano batterie. ❸ Riapplicare il coperchio del vano batterie e poi spingerlo con forza nella sua mensola finché scatta in posizione in maniera percettibile e udibile.

Carica del pacco batterie



AVVERTIMENTO!

Pericolo di incendio ed esplosione! Utilizzare soltanto l'adattatore di rete fornito in dotazione per caricare il pacco batterie.

❶ Assicurarsi che l'interruttore ON/OFF si trovi nella posizione 0 (fig. 11 B). ❷ Infilare la spina del cavo dell'adattatore di rete nel connettore per la ricarica dell'apparecchio (fig. 9). ❸ Inserire l'adattatore di rete in una presa elettrica (fig. 10). → La spia di controllo della carica (fig. 1/1) lampeggia in blu e segnala il processo di ricarica. ❹ Dopo massimo 4 ore la spia di controllo della carica si illumina in blu continuo. → A questo punto la batteria è carica. ❺ Staccare l'adattatore di rete dalla presa (per risparmiare corrente) e la relativa spina dall'apparecchio.

AVVERTENZA:

Ricaricare l'apparecchio quando l'indicatore della batteria (fig. 1/3) si illumina in rosso in maniera continua.

Regolazione dei sensori di caduta

Il robot aspirapolvere riconosce autonomamente mediante 3 sensori di caduta eventuali dislivelli presenti davanti ad esso (fig. 2). In questo caso cambia direzione di marcia e continua a pulire nella direzione opposta. Eventuali superfici ribassate, come ad es. i gradini, sono riconosciute ed escluse dalla pulizia.

È possibile regolare la sensibilità dei sensori di caduta, procedendo come segue:



AVVERTIMENTO!

Provare ripetutamente le regolazioni corrette in vostra presenza per evitare eventuali regolazioni errate e danni.

❶ Assicurarsi che l'interruttore ON/OFF si trovi nella posizione 0 (fig. 11 B). ❷ Adattare la posizione degli scorrevoli per la regolazione della sensibilità dei sensori di caduta sul lato inferiore dell'apparecchio (fig. 1/12):

- Posizione 0 (apertura minima) per pavimenti chiari e gradini bassi
- Posizione 1 (fig. 12/B) per pavimenti chiari e gradini un po' più alti
- Posizione 2 per pavimenti scuri e gradini ancora più alti
- Posizione 3 (apertura massima, fig. 12/A) per pavimenti scuri e gradini alti

AVVERTENZA:

Tutti e 3 gli scorrevoli di regolazione devono avere la stessa regolazione. Se il robot va continuamente in retromarcia sui pavimenti scuri, occorre selezionare la posizione 3 (apertura massima).

Pulizia di pavimenti

AVVERTENZA:

Se si desidera pulire tappeti e moquette a pelo corto, smontare prima le spazzole rotonde. A questo scopo afferrare le setole delle due spazzole rotonde ed estrarle tirandole con forza verso l'alto (fig. 13/B). L'apparecchio **non** può essere utilizzato su tappeti e moquette a pelo lungo.

► Per accendere l'apparecchio, disporlo sul pavimento e spingere l'interruttore ON/OFF nella posizione I (fig. 11/A). → I due LED esterni lampeggiano alternativamente. Dopo circa 8 secondi in "modalità random" l'apparecchio inizia a muoversi a strisce (fig. 3/A). Dopo circa 3 minuti l'apparecchio passa alla "modalità a trottola" e percorre dei cerchi che diventano man mano più grandi (fig. 3/B). In questa modalità, non appena l'apparecchio incontra un ostacolo, passa alla "modalità bordi" (fig. 4/A); in questa modalità percorre i bordi dell'ambiente da pulire per circa 3 minuti. Successivamente il ciclo ricomincia da capo con la "modalità random" (fig. 4/B).

AVVERTENZA:

Se l'apparecchio si è bloccato contro un ostacolo dargli una spintarella con la mano.

AVVERTENZA:

Quando la potenza del pacco batterie si degrada, l'indicatore della batteria (fig. 1 / 3) si illumina in rosso in maniera continua e poco dopo l'apparecchio si arresta. In questo caso, ogni 60 secondi l'apparecchio invia un apposito segnale acustico, in modo da poterlo ritrovare facilmente. (Se il pacco batterie è completamente scarico, questa funzione di emissione di segnali acustici si disattiva.) Spegnerne l'apparecchio e caricare il pacco batterie > "Carica del pacco batterie" a pagina 35.

AVVERTENZA:

Se l'apparecchio viene sollevato durante l'uso, i motori si spengono autonomamente dopo circa 1 secondo di assenza di contatto con il pavimento. Tuttavia, in questo caso l'apparecchio non è spento (il LED blu rimane illuminato), ma si riavvia non appena viene appoggiato su un pavimento.

► Per spegnere l'apparecchio, spingere l'interruttore ON/OFF nella posizione 0 (fig. 11 / 8). → I LED si spengono.

Svuotamento del contenitore della polvere

1 Assicurarsi che l'interruttore ON/OFF si trovi nella posizione 0 (fig. 11 / 8). 2 Afferrare l'incavo di presa (fig. 7 / 5) sbloccando il coperchio del vano contenitore della polvere (fig. 7 / 1). 3 Togliere il coperchio del vano contenitore della polvere (fig. 7 / 1) dall'apparecchio (fig. 14). 4 Togliere (fig. 15) il coperchio del contenitore della polvere (fig. 7 / 2). 5 Estrarre con cautela il contenitore della polvere dall'apparecchio unitamente al filtro applicato (fig. 16). 6 Tenere il contenitore della polvere con il filtro inserito sopra un secchio delle immondizie e quindi staccare il contenitore della polvere dal filtro. Picchiare i due componenti leggermente ed eliminare gli accumuli di sporco più grossolano con un panno asciutto.

Pulizia del contenitore della polvere e del filtro

1 Rimuovere e svuotare il contenitore della polvere > "Svuotamento del contenitore della polvere" a pagina 36. 2 Quindi sciacquare il contenitore della polvere a mano sotto acqua corrente fredda o tiepida. 3 Quindi sciacquare il filtro a mano sotto acqua corrente fredda o tiepida. 4 Lasciar asciugare i due elementi per almeno 24 ore a temperatura ambiente. 5 Rimettere il filtro nel contenitore della polvere di modo che la griglia in plastica del filtro risulti visibile. Premere il filtro con forza (fig. 17). 6 Reinsere il

contenitore della polvere con il filtro nell'apparecchio > "Inserimento del contenitore della polvere e del filtro" a pagina 36.

Inserimento del contenitore della polvere e del filtro

1 Reinsere il contenitore della polvere con il filtro inserito nel vano contenitore della polvere (fig. 17). 2 Applicare energicamente il coperchio del contenitore della polvere fino a che non scatterà percettibilmente in posizione (fig. 18). 3 Montare prima la parte anteriore del coperchio del vano contenitore della polvere di modo che i 3 nasetti vadano a inserirsi nelle apposite 3 fessure del contenitore. Premere il coperchio del vano contenitore della polvere saldamente indietro finché scatta in posizione in maniera percettibile e udibile (fig. 19).

AVVERTENZA:

L'apparecchio può essere successivamente avviato soltanto se il coperchio è correttamente applicato.

Rimuovere il pacco batterie

1 Far funzionare l'apparecchio finché il pacco batterie è completamente scarico e il motore si arresta. 2 Porre l'interruttore ON/OFF in posizione 0 (fig. 11 / 8). 3 Staccare con forza il coperchio del vano batterie (fig. 5 / OPEN). 4 Rimuovere il pacco batterie.

Accessori

- Spazzola rotonda (2 pezzi) – 0606001 (fig. 20 / A)
- Filtro – 0606002 (fig. 20 / B)
- Batteria – 607004 (fig. 20 / C)
- Adattatore di rete – 0606003 (fig. 20 / D)

Risoluzione dei problemi

Prima di contattare il nostro servizio di assistenza o di inviare l'apparecchio al servizio clienti Dirt Devil, consultare il nostro sito Web dove sono riportate avvertenze supplementari in merito a soluzioni e rimedi.

www.dirtdevil.de/service

**AVVERTIMENTO!**

Prima di dedicarsi alla ricerca del problema spegnere l'apparecchio. Non usare mai l'apparecchio, il caricabatterie o la batteria se sono difettosi.

Muito obrigado!

Muito obrigado por ter escolhido um produto Dirt Devil. Esperamos que tire partido deste aparelho e agradecemos a compra!

Para mais informações sobre este produto, consulte estas instruções de utilização e a nossa página www.dirtdevil.de. Contacte a nossa equipa de serviço através dos dados de contacto na página 2.

Dados técnicos

| | |
|---------------------------------------|---|
| Tipo de aparelho: | Robô aspirador |
| Nome do modelo, modelo: | Spider 2.0, M612 (-0/-1/ ... /-8/-9) |
| Bateria: | Ni-MH, 14,4 V DC, 1400 mAh, reciclável |
| Vida útil máx.: | aprox. 90 minutos |
| Duração máx. da carga: | aprox. 4 horas |
| Adaptador de rede: | Entrada: 100 ... 240 V~, 50/60 Hz Saída: DC 19 V, 600 mA |
| Volume do depósito de pó: | aprox. 270 ml |
| Peso (com a bateria inserida): | aprox. 1,5 kg |

Proteção ambiental e eliminação de resíduos

- ▶ Se pretende desfazer-se do aparelho, retire a bateria, > “Retirar a bateria” na pág. 42, e elimine a bateria e o dispositivo separadamente.



Aparelho, bateria e adaptador de rede não devem ser eliminados junto com o lixo doméstico.



Entregue o aparelho, o carregador e a bateria separadamente nos ecopontos correspondentes.

Ni-MH

Garantia

Desde que tenha adquirido o aparelho na qualidade de consumidor dentro da União Europeia, aplica-se como padrão mínimo para garantia a respetiva transposição da diretiva 2011/83/UE para a legislação nacional. Em países que não são membros da UE, aplica-se a cobertura mínima em termos de garantia que é válida no respetivo país. Excluem-se as pilhas e baterias que, por desgaste normal ou manuseamento incorreto, apresentem avarias ou cuja vida útil se veja diminuída.



No âmbito da melhoria contínua do produto, reservamo-nos o direito a alterações técnicas e de desenho.
© Royal Appliance International GmbH

AVISOS DE SEGURANÇA

Acerca das instruções de utilização

Leia estas instruções de utilização com atenção antes de começar a trabalhar com o aparelho. Conserve bem as instruções de utilização. Quando vender ou ceder o aparelho a terceiros, não se esqueça de entregar também as instruções de utilização. A inobservância destas instruções de utilização pode causar ferimentos graves ou danos materiais no aparelho. Não nos responsabilizamos por danos que resultem da inobservância das presentes instruções de utilização.

Os avisos fora deste capítulo estão identificados como se segue:

ATENÇÃO!

Alerta para perigos para sua saúde e assinala possíveis riscos de ferimentos.

CUIDADO!

Alerta para potenciais perigos para o aparelho ou outros objetos.

AVISO

Destaca dicas e informações.

Em qualquer altura é possível transferir estas instruções de utilização do nosso site:

www.dirtdevil.de

Determinados grupos de pessoas

■ Estes aparelhos podem ser utilizados por crianças com idade igual ou superior a 8 anos e por pessoas com capacidades físicas, sensoriais ou mentais reduzidas, ou com falta de experiência e/ou conhecimentos,

quando supervisionadas ou durante a formação sobre a utilização segura do aparelho e quando tenham compreendido os perigos daí resultantes.

- A limpeza e a manutenção feitas pelo utilizador não devem ser efetuadas por crianças sem a supervisão de um adulto. As crianças não devem brincar com o aparelho.
- Os materiais de embalagem e peças pequenas não devem ser usados para brincar. Existe perigo de asfixia.
- Crianças menores de 8 anos de idade devem ser mantidas afastadas do dispositivo, do adaptador e do cabo do adaptador, enquanto estes estiverem ligados no botão, à tomada ou a arrefecer.

ALIMENTAÇÃO ELÉTRICA

O aparelho é carregado com corrente elétrica. Nesse caso, existe o risco de choque elétrico.

Preste especial atenção ao seguinte:

- Nunca agarre na fonte de alimentação com as mãos molhadas. Nunca mergulhe o dispositivo, a bateria e o adaptador em água nem em qualquer outro líquido.
- Se deseja tirar o adaptador da tomada, puxe sempre diretamente pelo adaptador de rede. Nunca puxe o cabo do adaptador de rede.
- Tenha o cuidado de não dobrar, entalar ou calcar o cabo do adaptador de rede, e de o proteger contra contacto com fontes de calor.
- Para carregar a bateria, utilize somente o adaptador de rede fornecido.

- Antes de utilizar o aparelho, controle se o cabo do adaptador de rede apresenta eventuais danos. Nunca ligue um adaptador de rede cuja ficha ou cabo estejam danificados. Ligue o adaptador de rede apenas com tomadas que conduzam a tensão elétrica indicada no adaptador de rede.
- Antes de começar a limpar o aparelho ou a realizar a manutenção, certifique-se de que o aparelho está desligado e o adaptador de rede não está ligado.

Para a bateria

Se as baterias forem mal manuseadas, há risco de ferimentos.

- Para carregar a bateria, utilize somente o carregador fornecido.
- Nunca curto-circuite a bateria, ou seja, nunca toque nos dois polos ao mesmo tempo, em especial com objetos condutores de eletricidade.
- Se for necessário trocar a bateria, dirija-se a um concessionário autorizado ou ao serviço de assistência técnica da Dirt Devil, > “International Services” na pág. 2. Nunca substitua a bateria por conta própria. Não substitua a bateria por outras baterias ou pilhas.
- Nunca desmonte a bateria nem a sujeite a altas temperaturas.
- Em caso de manuseamento incorreto pode sair líquido da bateria. Evite contacto com o líquido.

- Se, apesar disso, entrar em contacto com o líquido vazando da bateria, lave a área de contacto com água abundante e consulte um médico.

- Elimine o dispositivo e a bateria após o fim da vida útil exclusivamente de forma ambientalmente correta e como descrito, > “Proteção ambiental e eliminação de resíduos” na pág. 37.

Aparelho avariado

Caso o aparelho, o adaptador de rede ou o cabo do adaptador de rede esteja danificado, deve ser substituído para evitar perigos, pelo fabricante, pelo seu serviço de assistência técnica ou por uma pessoa com qualificação equivalente.

- Para efetuar a reparação de um aparelho avariado, entregue-o a um concessionário autorizado ou ao serviço de assistência técnica da Dirt Devil, > “International Services” na pág. 2.
- Nunca utilize um aparelho avariado, um adaptador de rede avariado, um cabo do adaptador de rede avariado ou uma bateria avariada!

Utilização conforme os fins previstos

O aparelho só deve ser usado para fins domésticos. O aparelho não serve para a exploração comercial. O aparelho deve ser usado exclusivamente na limpeza de solos duros, planos e com sujidade normal. Caso as vassouras circulares não estejam montadas, também o pode usar em tapetes de pelo curto.

É proibido, em especial:

- Aspirar
 - pessoas, animais, plantas ou peças de roupas usadas sobre o corpo
→ Alto risco de lesão!
 - cinzas incandescentes, cigarros, fósforos e substâncias facilmente inflamáveis
→ Perigo de incêndio!
 - Água e outros líquidos
→ Perigo de curto-circuito!
 - Toner (para impressoras laser, copiadoras, etc.)
→ Perigo de incêndio e de explosão!
- Utilizar
 - na proximidade de substâncias facilmente inflamáveis ou explosivas
→ Perigo de incêndio e de explosão!
 - ao ar livre
→ Risco de destruição devido à chuva e sujidade!
 - acessórios não originais. Tal pode comprometer a segurança do dispositivo.
 - em tapetes de pelo alto e pavimentos húmidos.
- Intervenções de reparação autónomas
→ Perigo de ferimentos e perda de direito de substituição gratuita!

Preparação



Conhecer o aparelho

Fig. 1: ① Luz de controle da carga; ② Indicador de limpeza; ③ Indicador da bateria; ④ Cavidade para soltar a tampa do compartimento do depósito de pó; ⑤ Adaptador de rede; ⑥ Cabo adaptador de rede; ⑦ Ficha do cabo adaptador de rede; ⑧ Tampa do compartimento da bateria; ⑨ Bateria; ⑩ Compartimento da bateria; ⑪ Rodas motrizes emborachadas; ⑫ Corrediça para regular a sensibilidade dos sensores de queda; ⑬ Vassoura circular; ⑭ Alojamento para vassoura circular; ⑮ Entrada de aspiração; ⑯ Tomada de carga no aparelho; ⑰ Interruptor ON/OFF

Fig. 7: ① Tampa do compartimento do depósito de pó; ② Tampa do depósito de pó; ③ Filtro; ④ Depósito de pó; ⑤ Cavidade para soltar a tampa do compartimento do depósito de pó; ⑥ Compartimento do depósito de pó

Conhecer os indicadores

Fig. 1:

- ① Luz de controlo da carga 
 - pisca a azul quando a bateria está a ser carregada
 - acende-se a azul quando a bateria está carregada
 - pisca durante o funcionamento alternadamente com mostrador da bateria
- ② Indicador de limpeza 
 - acende-se a vermelho quando o recipiente de pó tem de ser esvaziado
- ③ Indicador da bateria 
 - acende-se a vermelho quando a bateria tem de ser carregada ou quando o aparelho não tem contacto com o solo
 - pisca durante o funcionamento alternadamente com a luz de controlo da carga

Desembalagem e preparação

- ① Verifique se foram fornecidas todas as peças ao desembalar (Fig. 1). Caso detete danos de transporte ou alguma coisa em falta, dirija-se imediatamente ao seu revendedor de produtos. ② Encaixe a vassoura circular como é mostrado em seguida (Fig. 1/⑬) quando o aparelho em usado em pavimentos duros.

AVISO:

Se pretender retirar a vassoura circular, agarre a vassoura circular pelas cerdas e puxe-a para fora do aparelho (Fig. 13/B).

Colocar a bateria

➊ Remova a tampa do compartimento da bateria (Fig. 5/OPEN). ➋ Insira a bateria fornecida. Certifique-se de que o autocolante com a inscrição "This side up" está virado para cima e que os contactos no compartimento da bateria conseguem engatar nas ranhuras no isolamento da bateria. Para isso, deixe primeiro a bateria deslizar do lado com os contactos para dentro do compartimento (Fig. 6) e empurre depois a bateria do outro lado para dentro do compartimento da bateria (Fig. 8). A bateria tem de assentar nivelada no fundo do compartimento da bateria. ➌ Coloque de novo a tampa do compartimento da bateria e empurre-a vigorosamente para dentro da sua consola até ouvir e sentir encaixar.

Carregar a bateria



Perigo de incêndio ou explosão!! Para carregar a bateria, utilize somente o adaptador de rede fornecido.

➊ Certifique-se de que o interruptor ON/OFF está na posição 0 (Fig. 11/B). ➋ Conecte a ficha do cabo do adaptador de rede à união de carga do aparelho (Fig. 9). ➌ Encaixe o adaptador de rede numa tomada (Fig. 10). → A luz de controlo da carga (Fig. 1/1) pisca azul e indica o processo de carga. ➍ Após no máximo 4 horas, a luz de controlo da carga acende azul permanentemente. → A bateria está agora carregada. ➎ Puxe o adaptador de rede para fora da tomada (poupa energia) e a ficha do cabo do adaptador de rede para fora do aparelho.

AVISO:

Carregue o aparelho novamente, quando o indicador da bateria (Fig. 1/3) acender permanentemente vermelho no aparelho.

Regular sensores de queda

Com a ajuda de 3 sensores de queda, o seu robô aspirador deteta autonomamente precipícios que surjam à frente (Fig. 2). Consequentemente, ele altera o seu sentido de marcha e continua a limpar no sentido oposto. Superfícies mais baixas, como por ex. degraus de escada, são detetadas e evitadas durante a limpeza.

A sensibilidade dos sensores de queda pode ser ajustada da seguinte forma:



Teste as configurações corretas várias vezes durante a sua presença para evitar danos causados por possíveis configurações mal feitas.

➊ Certifique-se de que o interruptor ON/OFF está na posição 0 (Fig. 11/B). ➋ Ajuste a posição do controlo de deslize para ajustar a sensibilidade dos sensores de queda no lado de baixo do aparelho (Fig. 1/12):

- Posição 0 (abertura mínima) no caso de pavimentos claros e degraus baixos
- Posição 1 (Fig. 12/B) em pavimentos claros e degraus um pouco mais altos
- Posição 2 no caso de solos escuros e degraus ainda mais altos
- Posição 3 (abertura máxima, Fig. 12/A) em pavimentos escuros e degraus altos

AVISO:

Os 3 reguladores de deslize devem ter o mesmo ajuste. Quando o seu robô se desloca para trás constantemente em solos escuros, deve seleccionar a posição 3 (abertura máxima).

Limpar o pavimento

AVISO:

Se pretender limpar tapetes de pelo curto, retire primeiro as vassouras circulares. Para isso, agarre em ambas as escovas circulares pelas cerdas e puxe-as vigorosamente para cima (Fig. 13/B). Em tapetes de pelo alto, o aparelho **não** pode ser usado.

► Para ligar o aparelho, coloque-o no chão e ligue-o no interruptor ON/OFF na posição I (Fig. 11/A). → os dois LED externos piscam alternadamente. O aparelho começa a fazer trajetórias após aprox. 8 segundos no modo "Aleatório" (Fig. 3/A). Após aprox. 3 minutos, o aparelho muda para o modo "Giratório" e percorre círculos cada vez maiores (Fig. 3/B). Assim que o aparelho está neste modo e encontra um obstáculo, o aparelho muda para o modo de "Aresta" (Fig. 4/A), percorrendo as arestas do espaço a limpar durante cerca de 3 minutos. Em seguida, o ciclo começa do início no modo "Aleatório" (Fig. 4/B).

AVISO:

Se o aparelho ficar preso num obstáculo, dê-lhe um ligeiro empurrão com a mão.

AVISO:

Quando a potência da bateria falhar, o indicador luminoso da bateria (Fig. 11/3) acende-se constantemente a vermelho e o aparelho para um pouco mais tarde. Se for este o caso, o aparelho apita a cada 60 segundos, para que o possa encontrar mais facilmente. (Se a bateria estiver completamente descarregada, esta função de aviso sonoro é anulada.) Em seguida, desligue o aparelho e carregue a bateria > “Carregar a bateria” na pág. 41.

AVISO:

Se levantar o aparelho enquanto ele estiver a funcionar, os motores irão desligar-se automaticamente após aprox. 1 segundo sem contacto com o solo. No entanto, o aparelho não está desligado (o LED azul continua aceso) e voltará a funcionar assim que o pousar.

► Para desligar o aparelho, coloque o interruptor ON/OFF na posição 0 (Fig. 11/8). → Os LED apagam-se.

Esvaziar o depósito do pó

1 Certifique-se de que o interruptor ON/OFF está na posição 0 (Fig. 11/8). 2 Agarre na cavidade (Fig. 7/5) e desbloqueie a tampa do compartimento do depósito de pó (Fig. 7/1). 3 Tire a tampa do compartimento do depósito de pó (Fig. 7/1) do dispositivo (Fig. 14). 4 Tire a tampa do depósito de pó (Fig. 7/2) (Fig. 15). 5 Puxe cuidadosamente o depósito de pó com o filtro colocado para fora do aparelho (Fig. 16). 6 Coloque o depósito do pó com o filtro aplicado sobre um caixote de lixo e separe a seguir o depósito do pó do filtro. Dê umas pancadas leves em ambas as peças e elimine a sujidade maior com um pano seco.

Limpar o recipiente do pó e o filtro

1 Esvazie o depósito de pó, > “Esvaziar o depósito do pó” na pág. 42. 2 Lave o depósito de pó à mão, debaixo de água fria ou morna corrente. 3 Lave o filtro à mão, debaixo de água fria ou morna corrente. 4 Deixe que ambos os elementos sequem, pelo menos, durante 24 horas à temperatura ambiente. 5 Volte a colocar o filtro no depósito do pó de forma que a grade de plástico do filtro esteja à vista. Pressione o filtro com força (Fig. 17). 6 Coloque o depósito de pó com filtro de volta no aparelho > “Colocar o depósito do pó e o filtro” na pág. 42.

Colocar o depósito do pó e o filtro

1 Volte a inserir o depósito de pó com o filtro colocado dentro do compartimento do depósito de pó (Fig. 17). 2 Coloque a tampa do recipiente de pó firmemente até sentir que encaixa (Fig. 18). 3 Fixe a tampa do compartimento do depósito do pó primeiro na parte da frente, de forma que os 3 bicos na tampa encaixem nas 3 ranhuras previstas no compartimento do depósito do pó. Comprima a tampa do compartimento do depósito de pó atrás até que engate de forma audível e perceptível (Fig. 19).

AVISO:

Só o encaixe correto da tampa pode garantir a ligação posterior do aparelho.

Retirar a bateria

1 Use o aparelho até a bateria estar completamente descarregada e o motor do aparelho parar. 2 Coloque o interruptor ON/OFF está na posição 0 (Fig. 11/8). 3 Remova a tampa do compartimento da bateria (Fig. 5/OPEN). 4 Retire a bateria.

Acessórios

- Vassoura circular (2 unid.) – 0606001 (Fig. 20/A)
- Filtro – 0606002 (Fig. 20/B)
- Bateria – 607004 (Fig. 20/C)
- Adaptador de rede – 0606003 (Fig. 20/D)

Resolução de problemas

Antes de entrar em contacto com o nosso serviço de assistência ao cliente, ou de enviar o aparelho para o serviço pós-venda da Dirt Devil, pode encontrar muitos avisos adicionais no nosso site sobre solução e reparação.

www.dirtdevil.de/service

**ATENÇÃO!**

Desligue o aparelho antes de começar a procurar erros. Nunca utilize aparelhos, carregadores ou baterias avariados.

Hartelijk dank!

Wij zijn blij dat u gekozen heeft voor een Dirt Devil product. Wij wensen u veel plezier met het apparaat en bedanken u voor de aankoop!

Meer informatie over uw product is te vinden in deze handleiding en op onze website www.dirt-devil.de. Ons serviceteam kunt u bereiken via de op pagina 2 aangegeven contactgegevens.

Technische gegevens

| | |
|----------------------------------|--|
| Soort apparaat: | Zuigrobot |
| Modelnaam, model: | Spider 2.0, M612 (-0/-1/ ... /-8/-9) |
| Accu: | Ni-MH, 14,4 V DC, 1400 mAh, recyclebaar |
| Max. bedrijfsduur: | ca. 90 minuten |
| Max. levensduur: | ca. 4 uur |
| Netadapter: | Ingang: 100 ... 240 V~, 50/60 Hz Uitgang: DC 19 V, 600 mA |
| Stofbakvolume: | ca. 270 ml |
| Gewicht (inclusief accu): | ca. 1,5 kg |

Milieubescherming en verwijdering

► Als u het apparaat wilt verwijderen, haal het accupack er dan uit, > “Accupack verwijderen” op pagina 48, en verwijder het accupack en het apparaat gescheiden van elkaar.



Het apparaat, accupack en netadapter mogen niet als huisvuil worden weggegooid.



Geef het apparaat, de oplader en het accupack voor verwijdering afzonderlijk af bij de betreffende inzamelpunten.

Ni-MH

Garantie

Voor zover u het apparaat als consument binnen de Europese Unie heeft gekocht, geldt als minimale standaard voor fabrieksgarantie de desbetreffende omzetting van EU-richtlijn 2011/83/EU in nationaal recht. In niet-EU-landen gelden de in het betreffende land geldende minimale eisen waaraan een garantie moet voldoen. Uitgesloten zijn batterijen en accu's die als gevolg van normale slijtage of een ondeskundige omgang defecten vertonen resp. waarvan de levensduur verkort is.



Technische en designwijzigingen in verband met voortdurende productverbeteringen voorbehouden.

© Royal Appliance International GmbH

VEILIGHEIDSINSTRUCTIES

m.b.t. deze handleiding

Lees de handleiding volledig door voordat u het apparaat gaat gebruiken. Berg de handleiding goed op. Als u dit apparaat aan een ander doorgeeft, voeg er dan ook de handleiding bij. Het niet-opvolgen van deze handleiding kan ernstige verwondingen of schade aan het apparaat tot gevolg hebben. Voor schade ontstaan door het niet in acht nemen van deze handleiding aanvaarden wij geen aansprakelijkheid.

Belangrijke aanwijzingen buiten dit hoofdstuk zijn als volgt gekenmerkt:



WAARSCHUWING!

Waarschuwt voor gevaren voor uw gezondheid en wijst op mogelijk verwondingsrisico.



ATTENTIE!

Wijst op mogelijke gevaren voor het apparaat of andere voorwerpen.

AANWIJZING

Benadrukt tips en informatie.

U kunt deze handleiding ook altijd van onze website downloaden: www.dirtdevil.de

m.b.t. bepaalde groepen van personen

■ Deze apparaten kunnen door kinderen van 8 jaar en ouder en door personen met beperkte fysieke, sensorische of geestelijke vaardigheden of met gebrek aan ervaring en/of kennis worden gebruikt, als ze onder toezicht staan of instructies hebben gekregen aangaande het veilige gebruik van het

apparaat en de daaruit resulterende gevaren begrepen hebben.

- Reiniging en gebruikersonderhoud mogen niet door kinderen worden uitgevoerd, als ze niet onder toezicht staan. Kinderen mogen niet met het apparaat spelen.
- Verpakkingsmaterialen en kleine onderdelen mogen niet worden gebruikt om mee te spelen. Ze kunnen verstikkingsgevaar opleveren.
- Kinderen onder de 8 jaar moeten uit de buurt worden gehouden van het apparaat, de netadapter en de netadapterkabel, zolang deze ingeschakeld zijn, met het stopcontact verbonden zijn of afkoelen.

M.B.T. DE STROOMVOORZIENING

Het apparaat wordt met elektrische stroom opgeladen. Daarbij bestaat altijd het gevaar van een elektrische schok.

Let daarom op het volgende:

- Raak de accu en netadapter nooit aan met natte handen. Dompel het apparaat, de accu en de netadapter nooit in water of andere vloeistoffen.
- Trek altijd aan de netadapter zelf als u deze uit het stopcontact wilt trekken. Trek nooit aan de netadapterkabel.
- Zorg ervoor dat de netadapterkabel niet knikt, nergens klem komt te zitten, er niet overheen wordt gereden en dat deze niet met hittebronnen in aanraking kan komen.
- Gebruik alleen de meegeleverde netadapter om de accu op te laden.

- Controleer de netadapterkabel op eventuele beschadigingen voordat u deze gebruikt. Gebruik nooit een netadapter waarvan de stekker of de kabel beschadigd is. Sluit de netadapter alleen op stopcontacten aan die dezelfde spanning hebben als aangegeven op de netadapter.

- Zorg er voor het reinigen of onderhouden van het apparaat voor dat het apparaat uitgeschakeld is en de netadapter niet aangesloten is.

over accupack

Als er verkeerd met accu's omgegaan wordt, bestaat er verwondingsgevaar.

- Gebruik alleen de meegeleverde oplader om het accupack op te laden.

- Let erop dat er geen kortsluiting in het accupack ontstaat, d.w.z. raak de twee polen nooit tegelijkertijd aan, vooral niet met elektrisch geleidende voorwerpen.

- Als het noodzakelijk mocht zijn om het accupack te vervangen, neem dan contact op met een geautoriseerd vakbedrijf of de Dirt Devil klantenservice, > "International Services" op pagina 2. Vervang het accupack nooit zelf. Vervang het accupack niet door andere accu's of batterijen.

- Demonteer het accupack nooit en stel dit nooit bloot aan hoge temperaturen.

- Bij ondeskundige omgang kan er vloeistof uit het accupack komen. Vermijd contact met de vloeistof.

- Mocht u desondanks in contact zijn gekomen met vrijkomende vloeistof, spoel deze dan met voldoende water af en raadpleeg een arts.

- Verwijder het apparaat en het accupack aan het einde van de levensduur uitsluitend volgens de milieu-eisen en zoals beschreven, > "Milieubescherming en verwijdering" op pagina 43.

bij een defect apparaat

Als het apparaat, de netadapter of de netadapterkabel beschadigd zijn, moeten ze door de fabrikant, zijn klantenservice of door iemand met dezelfde competentie worden vervangen om gevaren te voorkomen.

- Geef een defect apparaat voor reparatie aan een geautoriseerd vakbedrijf of de Dirt Devil klantenservice, > "International Services" op pagina 2.

- Gebruik nooit een defect apparaat, een defecte netadapter, een defecte netadapterkabel of een defecte accu!

m.b.t. het doelmatig gebruik

Het apparaat is alleen bedoeld voor huishoudelijk gebruik. Het is niet geschikt voor industrieel gebruik. Het apparaat mag uitsluitend voor het reinigen op vlakke, normaal vervuilde harde vloeren worden gebruikt. Als de ronde borstels niet zijn gemonteerd, kunt u het ook laagpolig tapijt gebruiken.

Verboden is met name:

- Het zuigen van
 - Mensen, dieren, planten of tegen het lichaam zittende kledingstukken
→ Hoog verwondingsrisico!
 - Gloeiende as, brandende sigaretten, lucifers en licht ontvlambare stoffen
→ Brandgevaar!
 - Water en andere vloeistoffen
→ Gevaar voor kortsluiting!
 - Toner (voor laserprinters, kopieerapparaten enz.)
→ Brand- en explosiegevaar!
- Het gebruik
 - In de buurt van explosieve of licht ontvlambare stoffen
→ Brand- en explosiegevaar!
 - In de openlucht
→ Vernietigingsgevaar door regen en vuil!
 - Van niet-originele toebehoren. Dit kan de veiligheid van het apparaat nadelig beïnvloeden.
 - Op hoogpolig tapijt en vochtige vloeren.
- Zelfstandige reparatie-ingrepen
→ Verwondingsgevaar en verlies van het recht op gratis vervanging!

Vorbereidingen



Kennismaken met apparaat

Afb. 1: ① Laadcontrolelampje; ② Reinigingsindicator; ③ Batterij-indicator; ④ Greep voor het openen van het deksel van het compartiment van de stofbak; ⑤ Netadapter; ⑥ Netadapterkabel; ⑦ Netadapterkabelstekker; ⑧ Deksel accucompartiment; ⑨ Accupack; ⑩ Accucompartiment; ⑪ Rubberen aandrijfwielen; ⑫ Schuifregelaar voor de instelling van de gevoeligheid van de valsensoren; ⑬ Ronde borstels; ⑭ Opname voor ronde borstels; ⑮ Zuiginlaat; ⑯ Laadbus op het apparaat; ⑰ AAN-/UIT-schakelaar

Afb. 7: ① Deksel van het compartiment van de stofbak; ② Stofbakdeksel; ③ Filter; ④ Stofbak; ⑤ Greep voor het openen van het deksel van het compartiment van de stofbak; ⑥ Compartiment van de stofbak

Kennismaken met weergaves

Afb. 1:

- ① Laadcontrolelampje 
 - knippert blauw, als het accupack wordt opgeladen
 - brandt constant blauw, als het accupack is opgeladen
 - knippert tijdens het gebruik afwisselend met batterijweergave
- ② Reinigingsindicator 
 - brandt rood als de stofbak moet worden geleegd
- ③ Batterij-indicator 
 - brandt rood als het accupack moet worden opgeladen of het apparaat geen contact met de bodem heeft
 - knippert tijdens het gebruik afwisselend met laadcontrolelampje

Uitpakken en voorbereiden

① Controleer de uitgepakte inhoud op volledigheid (afb. 1). Als u transportschade constateert of mocht er iets ontbreken, neem dan onmiddellijk contact op met uw handelaar. ② Steek de ronde borstels zoals afgebeeld achter elkaar op (afb. 1/⑬), als het apparaat op harde vloeren gebruikt wordt.

AANWIJZING:

Als u de ronde borstels wilt wegnemen, pakt u de ronde borstels aan de borstelharen beet en trekt u ze van het apparaat weg (afb. 13/⑧).

Plaats het accupack

① Verwijder het deksel van het accucompartiment krachtig (afb. 5/OPEN). ② Plaats het meegeleverde accupack. Let erop, dat de sticker met als opschrift

“This side up” naar boven gericht is en de contacten in het accucompartiment in de uitsparingen in de isolatie van het accupack kunnen grijpen. Laat het accupack daarvoor eerst aan de kant met de contacten in het accucompartiment glijden (afb. 6) en druk het accupack vervolgens aan de andere kant in het accucompartiment (afb. 8). Het accupack moet nu vlak op de bodem van het accucompartiment liggen. 3 Plaats het deksel van het accucompartiment weer en schuif het deksel krachtig in de console tot het hoor- en voelbaar vergrendeld wordt.

Accupack laden



WAARSCHUWING!

Brand- en explosiegevaar! Gebruik alleen de meegeleverde netadapter om het accupack op te laden.

- 1 Zorg ervoor, dat de AAN/UIT-schakelaar op positie 0 staat (afb. 11/B).
- 2 Steek de netadapterkabelstekker in de laadaansluiting van het apparaat (afb. 9).
- 3 Steek de netadapter in een stopcontact (afb. 10).
→ Het laadcontrolelampje (afb. 1/1) knippert blauw en geeft het laadproces aan.
- 4 Na maximaal 4 uur brandt het laadcontrolelampje continu blauw. → De accu is nu opgeladen.
- 5 Trek de netadapter uit het stopcontact (bespaart stroom) en de netadapterkabelstekker uit het apparaat.

AANWIJZING:

Laad het apparaat opnieuw op, als de batterij-indicator (afb. 1/3) op het apparaat continu rood brandt.

Valsensoren instellen

Uw zuigrobot herkent met behulp van 3 valsensoren zelfstandig vóór hem liggende afgronden (afb. 2).

De robot wijzigt daarna de rijrichting en gaat in te-gengestelde richting door met reinigen. Lager gelegen vlakken, zoals bv. trap treden, worden herkend en dus overgeslagen.

De gevoeligheid van de valsensoren kunt u als volgt instellen:



WAARSCHUWING!

Test de correcte instellingen meerdere keren in uw aanwezigheid, om door mogelijke verkeerde instellingen beschadigingen te voorkomen.

- 1 Zorg ervoor, dat de AAN/UIT-schakelaar op positie 0 staat (afb. 11/B).
- 2 Pas de stand van de

schuifregelaars op de instelling van de gevoeligheid van de valsensoren aan de onderkant van het apparaat (afb. 1/12) aan:

- Stand 0 (kleinste opening) bij lichte vloeren en platte treden
- Stand 1 (afb. 12/B) bij lichte vloeren en iets hogere treden
- Stand 2 bij donkere vloeren en nog hogere treden
- Stand 3 (grootste opening, afb. 12/A) bij donkere vloeren en hogere treden

AANWIJZING:

Alle 3 schuifregelaars moeten dezelfde instelling hebben. Als uw robot op donkere vloeren voortdurend achteruit rijdt, moet u stand 3 selecteren (grootste opening).

Vloeren reinigen

AANWIJZING:

Als u laagpolig tapijt wilt reinigen, moet u vooraf de ronde borstels wegnemen. Pak daarvoor beide ronde borstels aan de borstelharen beet en trek deze krachtig naar boven weg (afb. 13/B). Het apparaat kan **niet** gebruikt worden op hoogpolig tapijt.

- Om het apparaat in te schakelen moet het apparaat op de vloer worden neergezet en moet de AAN/UIT-schakelaar op stand I worden gezet (afb. 11/A).
→ De beide buitenste LEDs knipperen beurtelings. Het apparaat begint na ca. 8 seconden in de “toevalsmodus” in banen te rijden (afb. 3/A). Na ca. 3 minuten wisselt het apparaat naar de “cirkelmodus” en rijdt in groter wordende cirkels (afb. 3/B). Zodra het apparaat in deze modus op een obstakel stuit, gaat het apparaat naar de “randenmodus” (afb. 4/A), door ca. 3 minuten langs de randen van de te reinigen ruimte te rijden. Daarna begint de cyclus vanaf het begin met de “toevalsmodus” (afb. 4/B).

AANWIJZING:

Als het apparaat bij een obstakel is vastgelopen, geeft u het met de hand een lichte duw.

AANWIJZING:

Als het vermogen van het accupack minder wordt, gaat de batterij-indicator (afb. 1/3) constant rood branden en stopt het apparaat kort daarna. Als dit het geval is, piept het apparaat iedere 60 seconden, zodat u het gemakkelijker kunt vinden. (Indien het accupack volledig ontladen is, wordt deze piep-functie uitgeschakeld.) Schakel het apparaat dan uit en laad het accupack op > “Accupack laden” op pagina 47.

AANWIJZING:

Als u het ingeschakelde apparaat oilt, worden de motoren na ca. 1 seconde zonder contact met de vloer automatisch uitgeschakeld. Het apparaat is dan echter niet uitgeschakeld (blauwe LED brandt nog steeds), maar start weer, zodra het op een ondergrond wordt geplaatst.

- Om het apparaat uit te schakelen moet u de AAN/UIT-schakelaar op stand **0** zetten (afb. **11**/B). → De LEDs gaan uit.

Stofbak legen

1 Zorg ervoor, dat de AAN/UIT-schakelaar op positie **0** staat (afb. **11**/B). **2** Grijp in de greep (afb. **7**/5) en ontgrendel daarbij het deksel van het compartiment van de stofbak (afb. **7**/1). **3** Neem het deksel van het compartiment van de stofbak (afb. **7**/1) van het apparaat weg (afb. **14**). **4** Neem het stofbakdeksel (afb. **7**/2) weg (afb. **15**). **5** Trek de stofbak samen met het geplaatste filter voorzichtig uit het apparaat (afb. **16**). **6** Houd de stofbak met geplaatst filter boven een vuilnisbak en scheid vervolgens de stofbak van het filter. Klop beide delen zachtjes uit en verwijder grovere vuildeeltjes met een droge doek.

Stofbak en filter reinigen

1 Neem de stofbak eruit en maak deze leeg > "Stofbak legen" op pagina 48. **2** Spoel de stofbak met de hand onder stromend koud of handwarm water grondig uit. **3** Spoel het filter met de hand onder stromend koud of handwarm water grondig uit. **4** Laat beide elementen minstens 24 uur drogen bij kamertemperatuur. **5** Plaats het filter zo terug in de stofbak dat het kunststofrooster van het filter zichtbaar is. Druk het filter stevig aan (afb. **17**). **6** Plaats de stofbak met filter weer in het apparaat > "Stofbak en filter plaatsen" op pagina 48.

Stofbak en filter plaatsen

1 Plaats de stofbak met geplaatst filter terug in het compartiment van de stofbak (afb. **17**). **2** Zet het deksel van de stofbak er stevig op, tot dit voelbaar vergrendeld wordt (afb. **18**). **3** Plaats eerst de voorkant van het deksel van het compartiment van de stofbak zo dat de 3 nokken aan het deksel in de 3 hiervoor bedoelde sleuven in het compartiment van de stofbak grijpen. Druk het deksel van het compartiment van de stofbak nu achter aan, tot het hoor- en voelbaar vergrendeld wordt (afb. **19**).

AANWIJZING:

Alleen als het deksel juist is geplaatst, kan het apparaat later weer worden ingeschakeld.

Accupack verwijderen

1 Gebruik het apparaat zo lang totdat het accupack volledig leeg gelopen is en de motor van het apparaat stopt. **2** Zet de AAN/UIT-schakelaar op positie **0** (afb. **11**/B). **3** Verwijder het deksel van het accucompartiment krachtig (afb. **5**/OPEN). **4** Verwijder het accupack.

Toebehoren

- Ronde borstels (2 st.) – 0606001 (afb. **20**/A)
- Filter – 0606002 (afb. **20**/B)
- Accu – 607004 (afb. **20**/C)
- Netadapter – 0606003 (afb. **20**/D)

Problemen verhelpen

Voordat u contact opneemt met onze klantenservice of het apparaat naar de Dirt Devil-klantenservice stuurt, kunt u vooraf veel aanvullende aanwijzingen voor oplossing en verhelping vinden in het servicegedeelte van onze website:

www.dirtdevil.de/service

**WAARSCHUWING!**

Voordat u fouten gaat opsporen schakelt u het apparaat uit. Gebruik nooit een defect apparaat, een defecte oplader of een defecte accu.

Dziękujemy!

Cieszymy się, że zdecydowali się Państwo na zakup produktu firmy Dirt Devil. Życzymy Państwu wiele radości z użytkowania tego urządzenia i dziękujemy za jego zakup!

Dalsze informacje na temat zakupionego produktu znajdą Państwo w niniejszej instrukcji obsługi oraz na stronie internetowej www.dirtdevil.de. Szczegółowe informacje pozwalające na nawiązanie kontaktu z naszym zespołem serwisowym znajdują się na stronie 2.

Dane techniczne

| | |
|---|---|
| Typ urządzenia: | Robot odkurzający |
| Nazwa modelu, model: | Spider 2.0, M612 (-0/-1/.../-8/-9) |
| Akumulator: | Ni-MH, 14,4 V DC, 1400 mAh, z możliwością recyklingu |
| maks. czas pracy: | ok. 90 minuty |
| maks. czas trwania ładowania: | ok. 4 godziny |
| Adapter sieciowy: | Wejście: 100 ... 240 V~, 50/60 Hz Wyjście: DC 19 V, 600 mA |
| Pojemność pojemnika na kurz: | ok. 270 ml |
| Ciężar (z założonym akumulatorem): | ok. 1,5 kg |

Ochrona środowiska i usuwanie do odpadów

- ▶ W przypadku konieczności usunięcia urządzenia do odpadów należy wyjąć pakiet akumulatorów, > „Wyjmowanie pakietu akumulatorów” na stronie 54, a następnie oddzielnie usunąć pakiet akumulatorów i urządzenie do odpadów.



Niedozwolone jest kierowanie urządzenia, pakietu akumulatorów i adaptera sieciowego do odpadów komunalnych.



Urządzenie, ładowarkę oraz pakiet akumulatorów przekazać należy oddzielnie do odpowiednich punktów zbiorczych celem usunięcia ich jako odpady.

Ni-MH

Gwarancja

Minimalnym standardem gwarancji jest dostosowanie dyrektywy Unii Europejskiej 2011/83/UE do prawa krajowego, jeśli konsument zakupi urządzenie w Unii Europejskiej. W krajach nie należących do Unii Europejskiej w mocy są obowiązujące w danym kraju minimalne okresy gwarancji. Nie obejmuje ona baterii oraz akumulatorów, które wykazują uszkodzenia wynikłe z normalnego zużycia lub niewłaściwego obchodzenia się z nimi, jak też tych, których okres użytkowania doznał skrócenia.



W ramach stałego doskonalenia naszych produktów zastrzegamy sobie prawo do zmian technicznych i zmian wyglądu urządzenia.
© Royal Appliance International GmbH

WSKAZÓWKI BEZPIECZEŃSTWA

dotyczące instrukcji obsługi

Przed przystąpieniem do użytkowania urządzenia prosimy o przeczytanie całej instrukcji obsługi. Należy starannie przechowywać niniejszą instrukcję obsługi. W przypadku przekazania urządzenia osobom trzecim, należy również dołączyć instrukcję obsługi urządzenia. Nieprzestrzeganie poniższej instrukcji obsługi może spowodować ciężkie obrażenia ciała lub uszkodzenie urządzenia. Producent nie ponosi żadnej odpowiedzialności za szkody wynikające z nie przestrzegania niniejszej instrukcji obsługi.

Ważne wskazówki zawarte poza tym rozdziałem oznaczono w następujący sposób:

OSTRZEŻENIE!

Ostrzeżenie przed zagrożeniem dla zdrowia i możliwym ryzykiem obrażeń.

UWAGA!

Wskazanie na możliwe zagrożenia dla urządzenia lub innych przedmiotów.

WSKAZÓWKA

Podkreśla praktyczne wskazówki i informacje dla użytkownika.

Niniejszą instrukcję obsługi pobrać można też w każdej chwili z naszej strony internetowej: **www.dirtdevil.de**

dotyczące określonych grup osób

■ Urządzenia te mogą być obsługiwane przez dzieci w wieku powyżej 8 lat i osoby dorosłe ze zmniejszonymi zdolnościami fizycznymi, sensorycznymi lub psychicznymi lub nie posiadające doświadczenia i/lub

wiedzy pod warunkiem, że są pod nadzorem lub zostały poinstruowane w zakresie bezpiecznego używania urządzenia i zrozumiąły wynikające stąd niebezpieczeństwa.

■ Czyszczenia i konserwacji wykonywanych przez użytkownika nie mogą wykonywać dzieci bez nadzoru. Dzieciom nie wolno bawić się urządzeniem.

■ Materiałów opakowania oraz części o niewielkich rozmiarach nie wolno wykorzystywać do zabawy. Występuje niebezpieczeństwo uduszenia.

■ Dzieci w wieku poniżej 8 lat nie powinny przebywać w pobliżu urządzenia oraz adaptera sieciowego ani też kabla adaptera sieciowego podczas gdy są one załączone, podłączone do gniazdka lub w trakcie schładzania.

DOTYCZĄCE ZASILANIA PRĄDEM ELEKTRYCZNYM

Urządzenie ładowane jest energią elektryczną. Zachodzi przy tym niebezpieczeństwo porażenia prądem.

Dlatego prosimy o stosowanie się do poniższych zaleceń:

■ Nigdy nie chwycać mokrymi rękoma akumulatora ani adaptera sieciowego. Urządzenia, akumulatora ani adaptera sieciowego nie wolno zanurzać w wodzie ani innych cieczach.

■ Podczas wyciągania adaptera sieciowego z gniazdka zawsze trzymać bezpośrednio za adapter sieciowy. Nigdy nie ciągnąć za kabel adaptera sieciowego.

■ Zapewnić, aby kabel adaptera sieciowego nie był załamany, zakleszczony oraz aby nie było możliwe przejeżdżanie po nim, jak też aby nie miał on styczności ze źródłami ciepła.

- Do ładowania akumulatora używać należy wyłącznie dostarczonego adaptera sieciowego.
- Przed użyciem sprawdzić, czy kabel adaptera sieciowego nie jest uszkodzony. W żadnym przypadku nie wolno użytkować adaptera sieciowego z uszkodzoną wtyczką albo kablem. Adapter sieciowy podłączać tylko do gniazdek w których panuje napięcie zgodne z wartością podaną na adapterze sieciowym.
- Przed przystąpieniem do czyszczenia lub konserwacji urządzenia upewnić się, że jest ono wyłączone i że nie jest podłączone do adaptera sieciowego.

dotyczące pakietu akumulatorów

W przypadku niewłaściwego obchodzenia się z akumulatorami istnieje niebezpieczeństwo obrażeń.

- Do ładowania pakietu akumulatora używać należy wyłącznie dostarczonej ładowarki.
- Nigdy nie zwierać pakietu akumulatorów, tzn. nie dotykać obydwu biegunów jednocześnie, szczególnie nie wolno ich dotykać przy pomocy przedmiotów przewodzących prąd elektryczny.
- W razie konieczności wymiany pakietu akumulatorów, należy zwrócić się do autoryzowanej placówki specjalistycznej lub do serwisu klienta firmy Dirt Devil, > „International Services” na stronie 2. Nie należy nigdy samego wymieniać pakietu akumulatorów. Pakietu akumulatorów nie wolno zastępować innymi akumulatorami lub bateriami.
- W żadnym przypadku nie wolno rozbierać pakietu akumulatorów ani też wystawiać go na działanie wysokich temperatur.

- W razie niewłaściwego obchodzenia się może nastąpić wyciek cieczy z pakietu akumulatorów. Należy unikać kontaktu z tą cieczą.
- Gdyby jednak miało dojść do kontaktu z wydostającą się cieczą należy splukać ją dużą ilością wody oraz udać się do lekarza.
- Po zakończeniu użytkowania należy urządzenie i pakiet akumulatorów usunąć do odpadów wyłącznie przy uwzględnieniu wymagań ochrony środowiska oraz zgodnie z opisem, > „Ochrona środowiska i usuwanie do odpadów” na stronie 49.

w przypadku uszkodzonego urządzenia

W przypadku uszkodzenia urządzenia, adaptera sieciowego lub kabla adaptera sieciowego wymianę zlecać należy producentowi, jego serwisowi lub osobie o podobnych kwalifikacjach, pozwoli to na uniknięcie zagrożeń.

- Uszkodzone urządzenie oddawać należy do naprawy do autoryzowanego zakładu specjalistycznego lub do serwisu klienta firmy Dirt Devil > „International Services” na stronie 2.
- Zabrania się użytkowania niesprawnego urządzenia, adaptera sieciowego, kabla adaptera sieciowego lub niesprawnego akumulatora!

dotyczące stosowania zgodnego z przeznaczeniem

Urządzenie przeznaczone jest wyłącznie do użytku domowego. Nie nadaje się do użytku komercyjnego. Urządzenie stosować wolno wyłącznie na płaskich, normalnie zabrudzonych twardych podłogach. Jeżeli miotełki

okrągłe nie są zamontowane, można je stosować również do czyszczenia dywanów z krótkim włosiem.

Zabronione jest w szczególności:

■ Odkurzanie

- osób, zwierząt, roślin oraz noszonej na cieple odzieży
→ Znaczne ryzyko powstania obrażeń!
- rozżarzonego popiołu, palących się papierosów, zapalek oraz materiałów łatwopalnych
→ Niebezpieczeństwo pożaru!
- wody oraz innych cieczy
→ Niebezpieczeństwo zwarcia!
- tonerów (do drukarek laserowych, kopiarek itd.)
→ Niebezpieczeństwo pożaru i wybuchu!

■ Użytkowanie

- w pobliżu materiałów wybuchowych lub łatwopalnych
→ Niebezpieczeństwo pożaru i wybuchu!
- na wolnym powietrzu
→ Niebezpieczeństwo zniszczenia przez deszcz i zanieczyszczenia!
- nie oryginalnego wyposażenia dodatkowego. Może to ujemnie wpływać na bezpieczeństwo urządzenia.
- na dywanach z długim włosiem i wilgotnych podłogach.

■ Samodzielne czynności naprawcze

- Niebezpieczeństwo powstania obrażeń oraz utrata roszczeń do bezpłatnej wymiany!

Przygotowania



Zapoznanie się z urządzeniem

Rys. 1: ① Lampka kontrolna ładowania; ② Wskaźnik czyszczenia; ③ Wskaźnik baterii; ④ Wgłębienie do zwalniania pokrywy gniazda pojemnika na kurz; ⑤ Adapter sieciowy; ⑥ Kabel adaptera sieciowego; ⑦ Wtyczka kabla adaptera sieciowego; ⑧ Pokrywa gniazda akumulatorów; ⑨ Pakiet akumulatorów; ⑩ Gniazdo akumulatorów; ⑪ Ogumione koła napędu; ⑫ Regulator suwakowy do nastawiania czułości czujników upadku; ⑬ Miotelka okrągła; ⑭ Mocowanie miotelki okrągłej; ⑮ Wlot ssania; ⑯ Gniazdko ładowania urządzenia; ⑰ Przelącznik ZAŁ./WYŁ.

Rys. 7: ① Pokrywa gniazda pojemnika na kurz; ② Pokrywa pojemnika na kurz; ③ Filtr; ④ Pojemnik na kurz; ⑤ Wgłębienie do zwalniania pokrywy gniazda pojemnika na kurz; ⑥ Gniazdo pojemnika na kurz

Zapoznanie się z wskaźnikami

Rys. 1:

- ① Lampka kontrolna ładowania 
 - migocze na niebiesko podczas ładowania pakietu akumulatorów
 - świeci niebieskim światłem ciągłym, gdy pakiet akumulatorów jest naładowany
 - migocze podczas pracy na przemian z wskaźnikiem baterii
- ② Wskaźnik czyszczenia 
 - świeci czerwonym światłem ciągłym, gdy konieczne jest opróżnienie pojemnika na kurz
- ③ Wskaźnik baterii 
 - świeci światłem czerwonym gdy konieczne jest ładowanie pakietu akumulatorów oraz gdy urządzenie nie ma styczności z podłożem
 - migocze podczas pracy na przemian z lampką kontrolną ładowania

Rozpakowanie i przygotowanie

- ① Po rozpakowaniu sprawdzić kompletność dostawy (rys. 1). W przypadku stwierdzenia szkód transportowych lub brakujących składników należy natychmiast zawiadomić punkt sprzedaży. ② Miotelki okrągłe wetknąć kolejno w sposób ukazany na rysunku (rys. 1/13), jeżeli urządzenie stosowane będzie na podłogach twardych.

WSKAZÓWKI:

Pragnąc wyjąć miotelki okrągłe należy uchwycić je za włosie i wyciągnąć z urządzenia (rys. 13/B).

Zakładanie pakietu akumulatorów

❶ Mocno ciągnąć za pokrywę gniazda akumulatorów (rys. 5 /OPEN). ❷ Założyć dostarczony pakiet akumulatorów. Zważać na to, aby naklejka z napisem „This side up” ukazywała do góry a styki gniazda akumulatorów mogły wejść do zagłębienia w izolacji pakietu akumulatorów. W tym celu należy do gniazda akumulatorów opuścić najpierw stronę pakietu akumulatorów ze stykami (rys. 6) następnie do gniazda akumulatorów wcisnąć drugą stronę pakietu akumulatorów (rys. 8). W tym momencie pakiet akumulatorów leżeć musi płasko na dnie gniazda akumulatorów. ❸ Na powrót założyć pokrywę gniazda akumulatorów i mocno wsunąć do konsoli, aż zatrzaśnie się w słyszalny i wyczuwalny sposób.

Ładowanie pakietu akumulatorów

! OSTRZEŻENIE!

Niebezpieczeństwo pożaru i wybuchu! Do ładowania pakietu akumulatorów używać należy wyłącznie dostarczonego adaptera sieciowego.

❶ Upewnić się, że przełącznik ZAŁ./WYŁ. znajduje się w położeniu 0 (rys. 11 /B). ❷ Wtyczkę kabla adaptera sieciowego wetknąć do przyłącza ładowania urządzenia (rys. 9). ❸ Podłączyć adapter sieciowy do gniazdka sieciowego (rys. 10). → Lampka kontrolna ładowania (rys. 1 /1) migocze na niebiesko sygnalizując ładowanie. ❹ Po upływie maksymalnie 4 godzin lampka kontrolna ładowania świeci się niebieskim światłem ciąglym. → Akumulator jest teraz naładowany. ❺ Wyciągnąć adapter sieciowy z gniazdka (oszczędza to prąd) oraz wtyczkę kabla adaptera sieciowego z urządzenia.

WSKAZÓWKA:

Do ponownego ładowania urządzenia przystąpić wtedy, gdy wskaźnik baterii (rys. 1 /3) urządzenia świeci się czerwonym światłem ciąglym.

Nastawianie czujników upadku

Państwa robot odkurzający przy pomocy 3 czujników upadku rozpoznaje samodzielnie leżące przed nim przepaście (rys. 2). Reaguje on na to zmianą kierunku jazdy i czyszczeniem w przeciwnym kierunku. Położone głębiej powierzchnie, jak np. stopnie schodów, zostają rozpoznawane i tym samym wykluczone z czyszczenia. Nastawianie czułości czujników upadku przeprowadzić można następująco:

! OSTRZEŻENIE!

Pravidłowość nastawienia przetestować należy kilkakrotnie będąc przy tym obecnym, unikając dzięki temu uszkodzeń spowodowanych nieprawidłowym nastawieniem.

- ❶ Upewnić się, że przełącznik ZAŁ./WYŁ. znajduje się w położeniu 0 (rys. 11 /B). ❷ Dopasować pozycję regulatora suwakowego do czułości czujników upadku na spodzie urządzenia (rys. 1 /12):
- Pozycja 0 (najmniejszy otwór) w przypadku jasnych podłóg i płaskich stopni
 - Pozycja 1 (rys. 12 /B) w przypadku jasnych podłóg i nieco wyższych stopni
 - Pozycja 2 w przypadku ciemnych podłóg i jeszcze wyższych stopni
 - Pozycja 3 (największy otwór, rys. 12 /A) w przypadku ciemnych podłóg i wysokich stopni

WSKAZÓWKA:

Wszystkie 3 regulatory suwakowe znajdować się muszą w takiej samej pozycji. Jeżeli posiadany robot ciągle jeździ po ciemnej podłodze wstecz, należy wybrać pozycję 3 (największy otwór).

Czyszczenie podłóg

WSKAZÓWKA:

Przed przystąpieniem do czyszczenia dywanów z krótkim włosiem należy wyjąć miotelki okrągłe. W tym celu uchwyć miotelki okrągłe za włosie i mocno ciągnąć do góry (rys. 13 /B). Urządzenia **nie** można stosować na dywanach z długim włosiem.

- Celem załączenia ustawić urządzenie na podłodze i przestawić przełącznik ZAŁ./WYŁ. w położenie 1 (rys. 11 /A). → Obie LED zewnętrzne migoczą na przemian. Po upływie ok. 8 sekund urządzenie rozpoczyna jazdę torami w „trybie losowym” (rys. 3 /A). Po upływie ok. 3 minut urządzenie przechodzi do „trybu kołowego” poruszając się po torach kołowych o coraz to większych promieniach (rys. 3 /B). Z chwilą natrafienia przez urządzenie w tym trybie na przeszkodę, przechodzi ono do „trybu wzdłuż krawędzi” (rys. 4 /A) poruszając się przez ok. 3 minuty wzdłuż krawędzi przeznaczonego do czyszczenia pomieszczenia. Następnie cykl rozpoczyna się od nowa w „trybie losowym” (rys. 4 /B).

WSKAZÓWKA:

Jeżeli doszło do zablokowania się urządzenia na jakiejś przeszkodzie, należy je lekko popchnąć ręką.

WSKAZÓWKA:

W przypadku spadku wydajności pakietu akumulatorów wskaźnik baterii (rys. 1/3) zaczyna świecić się czerwonym światłem ciągłym i wkrótce po tym urządzenie się zatrzymuje. W takim przypadku urządzenie co 60 sekund wydaje pisk pozwalający na łatwiejsze odszukanie go. (Gdy pakiet akumulatorów jest całkowicie rozładowany, milknie również opisana funkcja pisków.) Należy wtedy wyłączyć urządzenie i ładować pakiet akumulatorów > „Ładowanie pakietu akumulatorów” na stronie 53.

WSKAZÓWKA:

Uniesienie pracującego urządzenia powoduje samoczynne wyłączenie się silników po upływie ok. 1 sekundy po utracie styczności z podłożem. W tym stanie urządzenie nie jest wyłączone (niebieska LED świeci nadal) i uruchamia się ponownie z chwilą postawienia go na podłożu.

► Celem wyłączenia urządzenia przestawić przełącznik ZAŁ./WYŁ. w położenie 0 (rys. 11/8). → Lampki LED przestają świecić.

Opróżnianie pojemnika na kurz

1 Upewnić się, że przełącznik ZAŁ./WYŁ. znajduje się w położeniu 0 (rys. 11/8). 2 Uchwycić za wgnięcie (rys. 7/5) odblokowując przy tym pokrywę gniazda pojemnika na kurz (rys. 7/1). 3 Zdjąć pokrywę gniazda pojemnika na kurz (rys. 7/1) z urządzenia (rys. 14). 4 Zdjąć pokrywę pojemnika na kurz (rys. 7/2) (rys. 15). 5 Ostrożnie wyjąć pojemnik na kurz z nałożonym filtrem z urządzenia (rys. 16). 6 Trzymając pojemnik na kurz z założonym filtrem ponad wiadrem na śmieci odłączyć pojemnik na kurz od filtra. Lekкими uderzeniami wytrząpać oba elementy, większe zanieczyszczenia usunąć przy użyciu suchej ściereki.

Czyszczenie pojemnika na kurz i filtra

1 Wyjąć i opróżnić pojemnik na kurz > „Opróżnianie pojemnika na kurz” na stronie 54. 2 Ręcznie gruntownie wyplukać pojemnik na kurz pod bieżącą, zimną lub letnią wodą. 3 Ręcznie gruntownie wyplukać filtr pod bieżącą, zimną lub letnią wodą. 4 Oba elementy pozostawić do wysuszenia przez co najmniej 24 godziny w temperaturze pokojowej. 5 Filtr założyć na powrót do pojemnika na kurz tak, aby widoczne były wykonane z tworzywa sztucznego kratki filtra. Mocno wcisnąć filtr (rys. 17). 6 Pojemnik na kurz wraz z filtrem założyć z powrotem do urządzenia > „Zakładanie pojemnika na kurz i filtra” na stronie 54.

Zakładanie pojemnika na kurz i filtra

1 Pojemnik na kurz wraz z założonym filtrem założyć z powrotem do gniazda pojemnika na kurz (rys. 17). 2 Mocno nasadzić pokrywę pojemnika na kurz, aż zatrzaśnie się w wyczuwalny sposób (rys. 18). 3 Pokrywę gniazda pojemnika na kurz założyć wpierv w części przedniej tak, aby 3 wypusty pokrywy weszły do 3 przewidzianych do tego celu szczelin gniazda pojemnika na kurz. Przesunąć pokrywę gniazda pojemnika na kurz w tył, aż zatrzaśnie się w słyszalny i wyczuwalny sposób (rys. 19).

WSKAZÓWKA:

Stosowanie urządzenia możliwe jest tylko pod warunkiem prawidłowego założenia pokrywy.

Wymywanie pakietu akumulatorów

1 Urządzenie eksploatować tak długo, aż dojdzie do całkowitego rozładowania się pakietu akumulatorów i zatrzymania silnika urządzenia. 2 Przełącznik ZAŁ./WYŁ. ustawić w położenie 0 (rys. 11/8). 3 Mocno ciągnąć za pokrywę gniazda akumulatorów (rys. 5/OPEN). 4 Wyjąć pakiet akumulatorów.

Wypożyczenie dodatkowe

- Miotelki okrągłe (2 szt.) – 0606001 (rys. 20/A)
- Filtr – 0606002 (rys. 20/B)
- Akumulator – 607004 (rys. 20/C)
- Adapter sieciowy – 0606003 (rys. 20/D)

Rozwiązywanie problemów

Przed skontaktowaniem się z naszym serwisem klienta lub przesłaniem urządzenia do serwisu klienta firmy Dirt Devil można zapoznać się ze znajdującymi się w obszarze serwisowym naszej strony internetowej dodatkowymi wskazówkami pozwalającymi na rozwiązanie i usunięcie problemu.

www.dirtdevil.de/service

**OSTRZEŻENIE!**

Przed przystąpieniem do ustalania przyczyny występujących problemów wyłączyć urządzenie. Zabrania się użytkowania niesprawnego urządzenia, ładowarki lub niesprawnego akumulatora.

Mnohokrát děkujeme!

Těší nás, že jste se rozhodli pro výrobek Dirt Devil. Přejeme vám mnoho spokojenosti s tímto přístrojem a děkujeme vám za jeho zakoupení!

Další informace o vašem výrobku najdete v tomto návodu k obsluze a na našem webu www.dirtdevil.de. Náš servisní tým je vám k dispozici prostřednictvím kontaktních údajů uvedených na straně 2.

Technické údaje

| | |
|--|--|
| Druh přístroje: | Robotický vysavač |
| Název modelu, model: | Spider 2.0, M612 (-0/-1/ ... /-8/-9) |
| Akumulátor: | Ni-MH, 14,4 V DC, 1 400 mAh, nabíjecí |
| Max. doba provozu: | cca 90 minut |
| Max. doba nabíjení: | cca 4 hodiny |
| Síťový adaptér: | Vstup: 100 ... 240 V~, 50/60 Hz Výstup: DC 19 V, 600 mA |
| Objem zásobníku na prach: | cca 270 ml |
| Hmotnost (s vloženým akumulátorem): | cca 1,5 kg |

Ochrana životního prostředí a likvidace

- Před likvidací z přístroje vyjměte akupack, > „Odstranění akupacku“ na straně 60, a akupack a přístroj zlikvidujte odděleně.



Přístroj, akupack a síťový adaptér se nesmí likvidovat společně s komunálním odpadem.



Přístroj, nabíječku a akupack odevzdejte zvlášť k likvidaci v příslušných sběrnách.

Ni-MH

Záruka

Pokud jste přístroj zakoupili jako spotřebitel v rámci Evropské unie, platí jako minimální standard záruky příslušná implementace směrnice EU 2011/83/EU do národního právního řádu. V zemích mimo EU platí minimální nároky ze záruky platné v dané zemi. Záruka se nevztahuje na baterie a akumulátory, které vykazují vady resp. jejichž životnost se zkrátila v důsledku běžného opotřebení nebo neodborné manipulace.



V souvislosti s neustálým zdokonalováním našich výrobků si vyhrazujeme právo na technické a vzhledové změny.
© Royal Appliance International GmbH

BEZPEČNOSTNÍ POKYNY

k návodu k obsluze

Přečtěte si celý návod k obsluze ještě předtím, než začnete s přístrojem pracovat. Pečlivě si uložte tento návod k obsluze. Pokud přístroj předáte třetí osobě, přiložte k němu také tento návod k obsluze. Nedodržování pokynů uvedených v tomto návodu k obsluze může způsobit těžká zranění nebo škody na přístroji. Za škody, které vzniknou nerespektováním pokynů uvedených v tomto návodu k obsluze, neručíme. Důležité pokyny mimo tuto kapitolu jsou označeny následovně:



VÝSTRAHA!

Varuje před nebezpečím pro vaše zdraví a poukazuje na možná rizika zranění.



POZOR!

Poukazuje na hrozící poškození přístroje nebo jiných předmětů.

UPOZORNĚNÍ

Zdůrazňuje tipy a informace.

Tento návod k obsluze si můžete také kdykoli stáhnout z našeho webu: www.dirtdevil.de

k určitým skupinám osob

■ Tyto přístroje mohou používat děti od 8 let a osoby se sníženými fyzickými, smyslovými nebo duševními schopnostmi nebo s nedostatkem zkušeností a/nebo znalostí, pokud jsou pod dohledem nebo pokud byly poučeny o bezpečném používání přístroje a porozuměly rizikům, které z něj vyplývají.

■ Čištění a uživatelskou údržbu nesmí provádět děti bez dozoru. Děti si s přístrojem nesmí hrát.

■ Obalové materiály a malé části se nesmí používat na hraní. Hrozí nebezpečí udušení.

■ Přístroj, síťový adaptér a kabel síťového adaptéru udržujte v případě, že jsou zapnuté, zapojené do zásuvky nebo se chladí, mimo dosah dětí mladších 8 let.

K NAPÁJENÍ ELEKTRICKÝM PROUDEM

Přístroj se nabíjí elektrickým proudem. Obecně tak hrozí riziko úderu elektrickým proudem.

Dbejte proto následujících pokynů:

■ Nikdy neberte akumulátor ani síťový adaptér do mokrých rukou. Přístroj, akumulátor ani síťový adaptér nikdy neponořujte do vody nebo do jiné kapaliny.

■ Při vytahování síťového adaptéru ze zásuvky tahejte vždy přímo za síťový adaptér. Nikdy netahejte za kabel síťového adaptéru.

■ Dbejte na to, aby kabel síťového adaptéru nebyl nikde skřípnutý, ohnutý, přejetý a aby se nemohl dostat do kontaktu se zdroji horka.

■ K nabíjení akumulátoru používejte pouze dodaný síťový adaptér.

■ Před použitím zkontrolujte kabel síťového adaptéru, zda není poškozený. V žádném případě nepoužívejte síťový adaptér s poškozenou zástrčkou nebo poškozeným kabelem. Síťový adaptér zapojte pouze do zásuvek, jejichž elektrické napětí odpovídá údaji na síťovém adaptéru.

■ Před zahájením čištění nebo údržby přístroje se přesvědčte, že je přístroj vypnutý a že není připojený síťový adaptér.

k akupacku

Při nesprávném zacházení s akumulátory hrozí nebezpečí zranění.

■ K nabíjení akupacku používejte pouze dodanou nabíječku.

■ Nikdy akupack nezkratujte, tzn. nikdy se nedotýkejte obou pólů současně, zvláště ne elektricky vodivými předměty.

■ V případě nutnosti výměny akupacku se obraťte na specializovanou firmu nebo na zákaznický servis Dirt Devil, > „International Services“ na straně 2. Nikdy akupack nevyměňujte sami. Nenahrazujte akupack jinými akumulátory nebo bateriemi.

■ Nikdy akupack nerozebírejte a nikdy jej nevystavujte vysokým teplotám.

■ Při nesprávném zacházení může z akupacku vytékat kapalina. Zabraňte kontaktu s kapalinou.

■ Pokud jste přesto přišli do kontaktu s vystupující kapalinou, opláchněte ji velkým množstvím vody a vyhledejte lékařskou pomoc.

■ Po skončení životnosti přístroj a akupack zlikvidujte výhradně ekologicky a tak, jak je popsáno, > „Ochrana životního prostředí a likvidace“ na straně 55.

při poškození přístroje

V případě poškození přístroje, síťového adaptéru nebo kabelu síťového adaptéru musí být provedena výměna výrobcem nebo jeho zákaznickým servisem či podobně kvalifikovanou osobou, aby se předešlo ohrožení.

■ Poškozený přístroj předejte k opravě autorizované specializované firmě nebo zákaznickému servisu Dirt Devil, > „International Services“ na straně 2.

■ V žádném případě nepoužívejte vadný přístroj, vadný síťový adaptér, vadný kabel síťového adaptéru ani vadný akumulátor.

ke správnému způsobu používání

Tento přístroj smí být používán pouze v domácnosti. Není vhodný pro profesionální využití. Přístroj se smí používat výhradně k úklidu rovné, běžně znečištěné tvrdé podlahy. Pokud nejsou namontovány kulaté kartáče, můžete jej použít i na koberec s krátkým vlasem.

Zvlášť je zakázáno:

■ Vysávání:

- lidí, zvířat, rostlin, nebo částí oděvů nacházejících se na těle
→ vysoké riziko zranění!
- žhavého popela, hořících cigaret, zápa-
lek a snadno vznětlivých látek
→ nebezpečí požáru!
- vody a jiných kapalin
→ nebezpečí zkratu!
- toneru (pro laserové tiskárny, kopírova-
cí zařízení atd.)
→ nebezpečí požáru a výbuchu!

■ Používání

- v blízkosti výbušných nebo snadno
vznětlivých látek
→ nebezpečí požáru a výbuchu!
- venku
→ nebezpečí zničení deštěm
a nečistotami!
- neoriginálního příslušenství. Může mít
negativní vliv na bezpečnost přístroje.
- na koberce s dlouhým vlasem a na vlh-
ké podlahy.

■ Pokusy o opravu vlastními silami

- nebezpečí zranění a zániku nároku
na bezplatnou výměnu!

Přípravy



Seznámení se s přístrojem

Obr. 1: ① Kontrolka nabíjení; ② Ukazatel znečiš-
tění; ③ Ukazatel stavu akumulátoru; ④ Vybrání pro
uvolnění víka přihrádky pro zásobník na prach; ⑤ Sí-
ťový adaptér; ⑥ Kabel síťového adaptéru; ⑦ Konek-
tor kabelu síťového adaptéru; ⑧ Kryt přihrádky pro
akumulátor; ⑨ Akupack; ⑩ Přihrádka pro akumulá-
tor; ⑪ Pogumovaná pohonná kola; ⑫ Posuvný regu-
látor pro nastavení citlivosti snímačů pádu; ⑬ Kulatý
kartáč; ⑭ Upevnění pro kulatý kartáč; ⑮ Vstup sání;
⑯ Nabíjecí zdířka na přístroji; ⑰ Přepínač ZAP/VYP

Obr. 7: ① Víko přihrádky pro zásobník na prach;
② Víko zásobníku na prach; ③ Filtr; ④ Zásobník na
prach; ⑤ Vybrání pro uvolnění víka přihrádky pro zá-
sobník na prach; ⑥ Přihrádka pro zásobník na prach

Seznámení s indikačními prvky

Obr. 1:

- ① Kontrolka nabíjení 
 - bliká modře, když se akupack nabíjí
 - svítí trvale modře, když je akupack nabitý
 - v provozu bliká střídavě s ukazatelem stavu aku-
mulátoru
- ② Ukazatel znečištění 
 - svítí červeně, když je nutné zásobník na prach
vyprázdnit
- ③ Ukazatel stavu akumulátoru 
 - svítí červeně, když je nutné akupack nabít nebo
když přístroj nemá kontakt se zemí
 - v provozu bliká střídavě s kontrolkou nabíjení

Vybalení a příprava

- ① Překontrolujte, zda je vybalený obsah kompletní
(obr. 1). V případě, že zjistíte na přístroji poškození
vzniklé při přepravě, nebo pokud něco chybí, obraťte
se neprodleně na vašeho prodejce. ② Postupně
nasadte kulaté kartáče, jak je znázorněno na obrázku
(obr. 1 / 13), budete-li přístroj používat na tvrdé
podlahy.

UPOZORNĚNÍ:

Pokud budete chtít kulaté kartáče sejmout,
uchopte kulaté kartáče za štetiny a vytáhněte je
ven z přístroje (obr. 13 / B).

Vložení akupacku

➊ Silně zatáhněte za kryt příhrádky pro akumulátor (obr. 5 / **OPEN**). ➋ Vložte dodaný akupack. Dejte pozor, aby byla samolepka s nápisem „This side up“ nahore a kontakty v příhrádce pro akumulátor zasahovaly do vybrání v izolaci akupacku. Akupack vkládejte do příhrádky pro akumulátor nejprve stranou s kontakty (obr. 6), a pak jej zatlačte do příhrádky pro akumulátor na druhé straně (obr. 8). Akupack musí doléhat rovně na dno příhrádky. ➌ Znovu nasadte kryt příhrádky pro akumulátor a silou ho zasuňte do jeho konzoly, až slyšitelně a citelně zaskočí.

Nabíjení akupacku



VÝSTRAHA!

Nebezpečí požáru a výbuchu! K nabíjení akupacku používejte pouze dodaný síťový adaptér.

➊ Ujistěte se, že je přepínač ZAP/VYP v poloze 0 (obr. 11 / **B**). ➋ Konektor kabelu síťového adaptéru zapojte do nabíjecí přípojky přístroje (obr. 9). ➌ Síťový adaptér zapojte do zásuvky (obr. 10).
→ Kontrolka nabíjení (obr. 1 / **1**) bliká modře a signalizuje proces nabíjení. ➍ Po maximálně 4 hodinách bude kontrolka nabíjení svítit trvale modře.
→ Akumulátor je nyní nabitý. ➎ Vytáhněte síťový adaptér ze zásuvky (úspora elektřiny) a konektor kabelu síťového adaptéru z přístroje.

UPOZORNĚNÍ:

Přístroj znovu nabíjte, jakmile bude ukazatel stavu akumulátoru (obr. 1 / **3**) na přístroji svítit trvale červeně.

Nastavení snímačů pádu

Váš robotický vysavač pomocí 3 snímačů pádu sám rozpozná propasti před sebou (obr. 2). Následně změni směr jízdy a uklízí dál v opačném směru. Niže umístěné plochy, např. schody, jsou detekovány a z úklidu jsou tak vyloučeny.

Citlivost snímačů pádu můžete nastavit následujícím způsobem:



VÝSTRAHA!

Vyzkoušejte správná nastavení několikrát ve vaší přítomnosti, abyste předešli poškození v důsledku možného chybného nastavení.

➊ Ujistěte se, že je přepínač ZAP/VYP v poloze 0 (obr. 11 / **B**). ➋ Přizpůsobte polohu posuvných regulátorů pro nastavení citlivosti snímačů pádu na spodní straně přístroje (obr. 1 / **12**):

- Poloha 0 (nejmenší otvor) při světlé podlaze a plochých schodech
- Poloha 1 (obr. 12 / **B**) při světlé podlaze a trochu vyšších schodech
- Poloha 2 při tmavé podlaze a ještě vyšších schodech
- Poloha 3 (největší otvor, obr. 12 / **A**) při tmavé podlaze a vysokých schodech

UPOZORNĚNÍ:

Všechny 3 posuvné regulátory musí mít stejné nastavení. Pokud váš robotický vysavač na tmavé podlaze stále couvá, musíte zvolit nastavení 3 (největší otvor).

Vysávání podlah

UPOZORNĚNÍ:

Pokud chcete vysávat koberce s krátkým vlasem, nejprve sejměte kulaté kartáče. Za tímto účelem uchopte oba kulaté kartáče za štětiny a silou je vytáhněte nahoru (obr. 13 / **B**). Na koberce s dlouhým vlasem **nelze** tento přístroj používat.

- Pro zapnutí přístroje jej položte na podlahu a nastavte přepínač ZAP/VYP do polohy 1 (obr. 11 / **A**).
→ Obě vnější LED střídavě blikají. Přístroj po cca 8 sekundách začne jezdit v „náhodném režimu“ (obr. 3 / **A**). Po cca 3 minutách přejde přístroj do „režimu spirály“ a jezdí ve zvětšujících se kruzích (obr. 3 / **B**). Pokud přístroj v tomto režimu narazí na překážku, okamžitě přejde do „režimu hran“ (obr. 4 / **A**). V tomto režimu pojedí podél hran uklízené místnosti po dobu cca 3 minut. Poté začne cyklus opět od začátku v „náhodném režimu“ (obr. 4 / **B**).

UPOZORNĚNÍ:

Pokud se přístroj zasekne u překážky, pomozte mu mírným posunutím rukou.

UPOZORNĚNÍ:

Když se sníží výkon akupacku, rozsvítí se ukazatel stavu akumulátoru (obr. 1 / **3**) trvale červeně a přístroj se za chvíli zastaví. Pokud k tomu dojde, přístroj pak každých 60 sekund pípne, abyste jej mohli snadněji najít. (Pokud je akupack zcela vybitý, funkce pípání se vypne.) Potom přístroj vypněte a nabíjte akupack > „Nabíjení akupacku“ na straně 59.

UPOZORNĚNÍ:

Pokud během provozu přístroj zvednete, motory se po cca 1 sekundě bez kontaktu se zemí automaticky vypnou. Přístroj pak ale není vypnutý (modrá LED nadále svítí), ale znovu se rozběhne, jakmile jej položíte na zem.

► Pro vypnutí přístroje nastavte přepínač ZAP/VYP do polohy **0** (obr. 11/8). → LED zhasnou.

Vyprázdnění zásobníku na prach

1 Ujistěte se, že je přepínač ZAP/VYP v poloze **0** (obr. 11/8). 2 Sáhnete do vybrání (obr. 7/5) a odblokujete při tom víko přihrádky pro zásobník na prach (obr. 7/1). 3 Sundejte víko přihrádky pro zásobník na prach (obr. 7/1) z přístroje (obr. 14). 4 Sundejte víko zásobníku na prach (obr. 7/2) (obr. 15). 5 Vytáhněte zásobník na prach včetně nasazeného filtru opatrně z přístroje (obr. 16). 6 Podržte zásobník na prach s vloženým filtrem nad odpadkovým košem a nyní oddělte zásobník na prach od filtru. Mírnými poklepy vyklepejte oba díly a hrubší nečistoty odstraňte suchým hadrem.

Vyčištění zásobníku na prach a filtru

1 Vyjměte a vyprázdněte zásobník na prach > „Vyprázdnění zásobníku na prach“ na straně 60. 2 Zásobník na prach důkladně v ruce opláchněte pod tekoucí studenou nebo vlažnou vodou. 3 Filtr důkladně v ruce opláchněte pod tekoucí studenou nebo vlažnou vodou. 4 Nechte obě součásti alespoň 24 hodin schnout při pokojové teplotě. 5 Vložte filtr zpět do zásobníku na prach tak, aby plastová mřížka filtru byla vidět. Filtr silně přitiskněte (obr. 17). 6 Vložte zásobník na prach s filtrem zpět do přístroje > „Vložení zásobníku na prach a filtru“ na straně 60.

Vložení zásobníku na prach a filtru

1 Nasadte zásobník na prach s vloženým filtrem zpět do přihrádky pro zásobník na prach (obr. 17). 2 Nasadte víko zásobníku na prach silou, až citelně zaskočí (obr. 18). 3 Nasadte víko přihrádky pro zásobník na prach nejprve vpředu tak, aby tři výstupky na víku zapadaly do tří k tomu určených výřezů v prostoru zásobníku na prach. Nyní víko přihrádky pro zásobník na prach přitlačte vzadu, až slyšitelně a citelně zaskočí (obr. 19).

UPOZORNĚNÍ:

Přístroj bude možné zapnout pouze se správně nasazeným víkem.

Odstranění akupacku

1 Používejte přístroj tak dlouho, až se akupack zcela vybije a motor přístroje se zastaví. 2 Nastavte přepínač ZAP/VYP do polohy **0** (obr. 11/8). 3 Silně zatáhněte za kryt přihrádky pro akumulátor (obr. 5/OPEN). 4 Vyjměte akupack.

Příslušenství

- kulaté kartáče (2 ks) – 0606001 (obr. 20/A)
- filtr – 0606002 (obr. 20/B)
- akumulátor – 607004 (obr. 20/C)
- síťový adaptér – 0606003 (obr. 20/D)

Řešení problémů

Předtím než kontaktujete náš zákaznický servis nebo odešlete přístroj do servisu Dirt Devil, najdete spoustu doplňujících informací k řešení a odstraňování problémů v servisní sekci našeho webu.

www.dirtdevil.de/service

**VÝSTRAHA!**

Než začnete hledat příčinu problému, přístroj nejprve vypněte. V žádném případě nepoužívejte vadný přístroj, vadnou nabíječku ani vadný akumulátor.

Köszönjük!

Örülünk, hogy egy Dirt Devil termék megvásárlása mellett döntött. Köszönjük a vásárlását és kívánjuk, hogy sok öröme legyen a készülékkel!

A termékhez további információkat a jelen használati utasításban és a www.dirtdevil.de internetes oldalon talál. A szervizcsapatunk a 2. oldalon található kapcsolat adatok alatt érhető el.

Műszaki adatok

| | |
|---|---|
| Készülékfajta: | Robot porszívó |
| Modellnév; modell: | Spider 2.0, M612 (-0/-1/ ... /-8/-9) |
| Akkumulátor: | Ni-MH, 14,4 V DC, 1400 mAh, újra hasznosítható |
| Max. üzemidő: | kb. 90 perc |
| Max. töltési idő: | kb. 4 óra |
| Hálózati adapter: | Bemenet: 100 ... 240 V~, 50/60 Hz Kimenet: DC 19 V, 600 mA |
| Portartály térfogat: | kb. 270 ml |
| Súly (behelyezett akkumulátornál): | kb. 1,5 kg |

Környezetvédelem és ártalmatlanítás

- ▶ Ha a készüléket ártalmatlanítani akarja, távolítsa el az akkumulátort, > „Akkumulátor eltávolítása” 66. oldalon, és végezze el a készülék és az akkumulátor ártalmatlanítását egymástól elkülönítve.



A készülék, akkumulátor és a hálózati adapter nem dobható a háztartási szemétkébe.

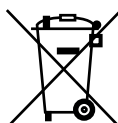

A készüléket, a töltő készüléket és az akkumulátort elkülönítve juttassa el a megfelelő gyűjtőhelyre.

Ni-MH

Szavatosság

A szavatossági minimumként a 2011/83/EU irányelv mindenkori, nemzeti jogba átültetett szabálya érvényes, amennyiben a terméket a Fogyasztó az Európai Unió területén szerezte be. A nem EU tagországokban az adott ország minimális szavatossági előírásai érvényesek. Kivételt képeznek ez alól az elemek és akkumulátorok, amelyek normál elhasználódás vagy szakszerűtlen kezelés következtében mentek tönkre illetve csökkent le az élettartamuk.



Műszaki és formai változtatások jogát a folyamatos termékfejlesztések során fenntartjuk magunknak.
© Royal Appliance International GmbH

BIZTONSÁGI ELŐÍRÁSOK

a használati utasítás használatához

Csak akkor kezdjen dolgozni a készülékkel, ha már végig elolvasta a használati utasítást. Jól őrizze meg a használati utasítást. Amennyiben továbbadja a készüléket, a használati utasítást is adja át. A használati utasítás be nem tartása súlyos sérülésekhez vagy a készülék károsodásához vezethet. Nem vállalunk felelősséget azokért a károkért, amelyek a használati utasítás be nem tartásából keletkeztek.

Ezen a fejezeten kívüli tudnivalókat az alábbiakkal jelöltük:



FIGYELMEZTETÉS!

Az egészségét fenyegető veszélyekre figyelmeztet és mutatja a lehetséges sérülések kockázatait.



FIGYELEM!

A készüléket vagy más tárgyakat fenyegető veszélyekre hívja fel a figyelmet.

MEGJEGYZÉS

Kiemeli a tanácsokat és tudnivalókat.

Ezt a használati utasítást bármikor letöltheti az internetes oldalunkról: **www.dirtdevil.de**

személyek bizonyos csoportjaihoz

■ Ezeket a készülékeket csak 8 évnél idősebb gyermekek kezelhetik és csökkentett fizikai, érzékelési vagy szellemi képességű vagy szükséges tapasztalattal és / vagy tudással nem rendelkező személyek csak felügyelet mellett, a biztonságos kezelésre való kioktatás és a veszélyek megismerése után használhatják.

■ A tisztítást és a felhasználói karbantartást nem végezhetik gyermekek, felügyelet nélkül. Gyermekeknek a készülékkel játszani tilos.

■ A csomagolóanyagokkal és kisebb tartozékaival nem szabad játszani. Fulladásveszély.

■ A 8 évnél fiatalabb gyermekeket a készüléktől és a hálózati adattertől valamint a hálózati adapter kábeltől távol kell tartani, ameddig ezek bekapcsolva vannak, a villamos hálózathoz csatlakoznak vagy éppen lehűlnek.

AZ ÁRAMELLÁTÁSHOZ

A készülék töltése elektromos árammal történik. Ilyenkor fennáll az áramütés veszélye.

Ezért ügyeljen a következőkre:

■ Soha ne fogja meg az akkumulátort vagy a hálózati adattert nedves kézzel. Soha ne érintse a készüléket, akkumulátort és a hálózati adattert vízbe vagy más folyadékba.

■ Ha a hálózati adattert ki akarja húzni a csatlakozó aljzatból, mindig közvetlenül az adattert fogja meg. Soha ne húzza ki a hálózati adattert a kábelnél fogva.

■ Ügyeljen arra, hogy a hálózati adapter kábele ne törjön meg, ne csípődjön be, ne hajtsanak át rajta vagy ne érintkezessen hőforrásokkal.

■ Csak a készülékkel együtt szállított hálózati adattert használja az akkumulátor töltéséhez.

■ Használat előtt ellenőrizze a hálózati adapter kábel sértetlenségét. Soha ne használjon egy hálózati adattert, amelynek csatlakozója vagy kábele megrongálódott. A hálózati adattert mindig olyan aljzathoz csatlakoztassa,

amely a hálózati adapteren megadott elektromos feszültséget szolgáltatja.

■ Mielőtt megkezdene a készülék tisztítását vagy karbantartását, biztosítsa, hogy a készülék kikapcsolt állapotban legyen és a hálózati adapter ne legyen csatlakoztatva.

az akkumulátorhoz

Az akkumulátor helytelen kezelése sérülést okozhat.

■ Csak a készülékkel együtt szállított töltőkészüléket használja az akkumulátor töltéséhez.

■ Soha ne zárja rövidre az akkumulátort, vagyis ne érintse meg egyidejűleg az akkumulátor pólusait elektromosan vezető eszközökkel.

■ Ha cserélni kell az akkumulátort, forduljon egy jogosultsággal rendelkező szakvállalathoz vagy a Dirt Devil Vevőszolgálatához, > „International Services“ 2. oldalon. Soha ne cserélje ki az akkumulátort sajátkezűleg. Ne cserélje más típusú akkumulátorra vagy elemre.

■ Ne szerelje szét az akkumulátort és ne tegye ki magas hőmérsékletnek.

■ Szakszerűtlen használat esetén az akkumulátorból folyadék szivároghat ki. Kerülje a folyadékkal való érintkezést.

■ Amennyiben ennek ellenére a kifolyt folyadékkal érintkezésbe került, azonnal mossa le sok vízzel és forduljon orvoshoz.

■ Az elhasználódott készüléket az akkumulátorral együtt a környezetvédelmi

előírásoknak megfelelően és a leírt módon helyezze a hulladékba, > „Környezetvédelem és ártalmatlanítás“ 61. oldalon.

hibás készülék esetén

Amennyiben a hálózati adapter vagy a hálózati adapter kábele megsérült, a veszély elkerülése érdekében a gyártóval, annak vevőszolgálatával, vagy egy hasonló szakképzettséggel rendelkező személlyel ki kell cseréltetni.

■ Adja le javításra a hibás készüléket egy jogosultsággal rendelkező szakvállalatnak vagy a Dirt Devil vevőszolgálatánál, > „International Services“ 2. oldalon.

■ Soha ne használjon egy meghibásodott készüléket, egy meghibásodott hálózati adaptert, egy meghibásodott hálózati adapter kábelt vagy egy meghibásodott akkumulátort!

a rendeltetészerű használatához

A készülék csak a háztartásban használható. Ipari célú használatra nem alkalmas. A készülék kizárólag tisztításra használható síkfelületű, normál szennyezettségű kemény padlókon. Amennyiben a körseprűk nincsenek felszerelve, rövid bolyhos szőnyegen is használható.

Különösen tilos:



- Az alábbiak porszívózása
 - emberek, állatok, növények vagy az emberi testen található ruhadarabok
→ Sérülés kockázata magas!
 - izzó hamu, égő cigaretta, gyufa, és könnyen gyulladó anyagok
→ Tűzveszély!
 - víz és egyéb más folyadékok
→ Rövidzárlat veszély!
 - toner por (lézernyomatóból, másológépből, stb.)
→ Tűz- és robbanásveszély!
- A használat
 - robbanásveszélyes vagy gyúlékony anyagok közelében
→ Tűz- és robbanásveszély!
 - a szabadban
→ A készülék esőtől és szennyeződéstől tönkre mehet!
 - nem eredeti tartozékokkal. Ez befolyásolhatja a készülék biztonságos használatát.
 - hosszú bolyhos szőnyegekben és nedves padlókon.
- Sajátkezü javítási beavatkozások
→ Sérülésveszély és az ingyenes pótlásra való igény megszűnése!

Előkészületek

Készülék megismerése

1. ábra: ① Töltésellenőrző lámpa; ② Tisztítás jelző lámpa; ③ Akkumulátor jelző lámpa; ④ Fogantyú a portartály tartó rekesz fedél kioldásához; ⑤ Hálózati adapter; ⑥ Hálózati adapter kábel; ⑦ Hálózati adapter kábel csatlakozó; ⑧ Akkumulátortartó rekesz fedél; ⑨ Akkumulátor; ⑩ Akkumulátortartó rekesz; ⑪ Gumírozott meghajtó kerekek; ⑫ Szabályzó csúszka mélységérzékelők érzékenységének beállításához; ⑬ Körseprűk; ⑭ Körseprű felfogatás; ⑮ Szívó nyílás; ⑯ Töltő csatlakozó hüvely a készüléken; ⑰ BE-/KI-kapcsoló **7.** ábra: ① Portartály tartó rekesz fedél; ② Portartály fedél; ③ Szűrő; ④ Portartály; ⑤ Fogantyú a portartály tartó rekesz fedél kioldásához; ⑥ Portartály tartó rekesz

Kijelzések megismerése

- 1.** ábra :
- ① Töltésjelző lámpa 
 - kéken villog az akkumulátor töltésekor
 - folyamatos kék fénnel világít, ha az akkumulátor fel van töltve
 - villog üzem közben az akkumulátor jelző lámpával felváltva
 - ② Tisztítás jelző lámpa 
 - piros fénnel világít, ha a portartályt ki kell üríteni
 - ③ Akkumulátor jelző lámpa 
 - piros fénnel világít, ha az akkumulátort fel kell tölteni vagy a készülék nincs a padlón
 - villog üzem közben a töltés jelző lámpával felváltva

Kicsomagolás és előkészítés

1 Vizsgálja át, hogy hiánytalanul megvan-e minden (**1.** ábra). Amennyiben szállításból eredő sérülést észlel, forduljon haladéktalanul az eladóhoz. **2** Dugja fel egymásután a körseprűket az ábrán látható módon (**1/13.** ábra), ha a készüléket kemény padlón használja.

MEGJEGYZÉS:

Amennyiben a körseprűket le akarja venni, fogja meg a sörténél fogva és húzza le a készülékről (**13/8.** ábra).

Az akkumulátor behelyezése

1 Húzza le erősen az akkumulátortartó rekesz fedelét (5. ábra/OPEN). 2 Helyezze be az együtt szállított akkumulátort. Ügyeljen arra, hogy a címke a „This side up” felirattal felfelé nézzen és az érintkezők az akkumulátortartó rekeszben az akkumulátor szigetelésében lévő nyílásokba nyúljanak be. Csúsztassa be először az akkumulátort az érintkezők felőli oldalon az akkumulátortartó rekeszbe (6. ábra) és nyomja be az akkumulátort azután a másik oldalon az akkumulátortartó rekeszbe (8. ábra). Az akkumulátornak síkban kell az akkumulátortartó fenekén felfeküdni. 3 Helyezze vissza az akkumulátortartó rekeszének fedelét és tolja be erősen annak tartójába, amíg az jól halhatóan és érezhetően a helyére bepattan.

Az akkumulátor feltöltése



FIGYELMEZTETÉS!

Tűz- és robbanásveszély! Csak a készülékkel együtt szállított hálózati adaptert használja az akkumulátor töltéséhez.

1 Biztosítsa, hogy a BE-/KI kapcsoló 0-állásban legyen (11/B. ábra). 2 Dugja a hálózati adaptert a készülék töltő csatlakozójába (9. ábra). 3 Dugja a hálózati adaptert egy aljzatba (10. ábra). → A töltésellenőrző lámpa (1/1. ábra) kék színnel villog és jelzi a töltési folyamatot. 4 Max. 4 óra után a töltésellenőrző lámpa folyamatosan kék fénnel világít. → Az akkumulátor feltöltődött. 5 Húzza ki a hálózati adaptert a csatlakozó aljzataból (áram megtakarítás) és a hálózati adapter kábelt a készülékből.

MEGJEGYZÉS:

A készülék töltését csak akkor végezze ismét, ha az akkumulátor jelző lámpa (1/3. ábra) a készüléken folyamatosan piros fénnel világít.

Mélységérzékelők beállítása

A porszívó robot 3 mélységérzékelő segítségével önállóan észleli az előtte lévő mélyedéseket (2. ábra). Egy mélyedés érzékelésekor megváltoztatja a mozgásirányát és a tisztítást az ellentétes irányba folytatja. Mélyebben elhelyezkedő felületeket mint pl. lépcsőfokokat felismeri és ezeket a tisztításból kihagyja.

A mélységérzékelők érzékenységét az alábbi módon lehet beállítani:



FIGYELMEZTETÉS!

Teszteléssel ellenőrizze a helyes beállításokat többször a jelenléte idején, a lehetséges hibás beállításközből eredő károk elkerülése érdekében.

1 Biztosítsa, hogy a BE-/KI kapcsoló 0-állásban legyen (11/B. ábra). 2 Állítsa be a mélységérzékelők érzékenységének beállítására szolgáló szabályzó csúszkák helyzetét a készülék alsó oldalán (1/12. ábra):

- Helyzet 0 (legkisebb nyílás) világos padlóknál és alacsony lépcsőzetes emelkedéseknél
- Helyzet 1 (12/B. ábra) világos padlóknál és valamivel magasabb lépcsőzetes emelkedéseknél
- Helyzet 2 sötét padlóknál és még magasabb lépcsőzetes emelkedéseknél
- Helyzet 3 (nagyobb nyílás, 12/A. ábra) sötét padlóknál és magas lépcsőzetes emelkedéseknél

MEGJEGYZÉS:

Mind a 3 szabályzó csúszkának azonos állásban kell lennie. Ha a robot sötét padlóknál állandóan hátrafelé mozog, a csúszkahelyzet 3 (nagyobb nyílás) kiválasztása szükséges.

Padlók tisztítása

MEGJEGYZÉS:

Ha rövid bolyhos szőnyeget akar tisztítani, előbb szerelje le a körseprűket. Ehhez fogja meg mindkét seprűt a sörténél fogva és húzza le erősen felfelé (13/B. ábra). Hosszú bolyhos szőnyegek tisztítására a készülék **nem** használható.

► A bekapcsoláshoz helyezze a készüléket a padlóra és állítsa a BE-/KI-kapcsolót I-állásba (11/A. ábra). → A két külső LED felváltva villog. A készülék kb. 8 másodperccel később pályamozgásba kezd "véletlen üzemmódban" (3/A. ábra). Kb. 3 perccel később a készülék "körmozgás" üzemmódba vált át és mindig nagyobb körben mozog (3/B. ábra). Mihelyt a készülék ebben az üzemmódban egy akadályba ütközik "élszegély" módba vált át (4/A. ábra) és kb. 3 percig a helység szegélyeinek mentén halad végig. Azután előlről kezdi a ciklust a "véletlen üzemmódba" átváltással (4/B. ábra).

MEGJEGYZÉS:

Ha a készülék egy akadályon elakadt, kézzel kissé lökje meg.

MEGJEGYZÉS:

Ha az akkumulátor teljesítménye csökken, az akkumulátor jelző lámpa (1/3. ábra) folyamatosan piros fénnel világít és a készülék nem sokkal később leáll. Ebben az esetben a készülék 60 másodpercig csipog, hogy könnyen megtalálható legyen. (Amennyiben az akkumulátor teljesen lemerült, ez a csipogó funkció megszűnik) Kapcsolja ki a készüléket és tölts fel az akkumulátort > „Az akkumulátor feltöltése” 65. oldalon.

MEGJEGYZÉS:

Ha a készüléket üzemközben felemeli, a motorok 1 másodperc múlva lekapcsolnak, mivel a készülék a padlóval nem érintkezik. A készülék azonban nem kapcsolódik ki (kék LED világít tovább), hanem azonnal elindul mihamlgy egy szilárd alapra le van helyezve.

► A készülék kikapcsolásához állítsa át a BE-/KI-kapcsolót 0-állásba (11/B. ábra). → A LED-ek kialszanak.

Portartály kiürítése

1 Biztosítsa, hogy a BE-/KI kapcsoló 0-állásban legyen (11/B. ábra). 2 Nyúljon be a fogantyúba (7/5. ábra) és oldja ki ekkor a portartály rekesz fedelét (7/1. ábra). 3 Vegye le a portartály rekesz fedelet (7/1. ábra) a készülékről (14. ábra). 4 Vegye le a portartály fedelet (7/2. ábra) (15. ábra). 5 Húzza ki óvatosan a portartályt a felhelyezett szűrővel együtt a készülékből (16. ábra). 6 Tartsa a portartályt a szűrővel együtt egy szemetes vödör fölé, majd válassza le a szűrőt a portartályról. Gyenge ütögetéssel porolja ki mindkét egységet és egy száraz ronggyal távolítsa el a durva szennyeződéseket.

A portartály és szűrő tisztítása

1 Vegye ki és ürítse ki a portartályt > „Portartály kiürítése“ 66. oldalon. 2 Kézze, alaposan öblítse ki a portartályt hideg, vagy kézmeleg folyó vízzel. 3 Kézze, alaposan öblítse ki a szűrőt hideg, vagy kézmeleg folyó vízzel. 4 Hagyja mindkét alkatrészt szobahőmérsékleten 24 órát száradni. 5 Helyezze vissza a szűrőt a portartályba úgy, hogy a szűrő műanyag rácsa látható legyen. Nyomja rá erősen a szűrőt (17. ábra). 6 Helyezze vissza a portartályt a szűrővel együtt a készülékbe > „A portartály és szűrő behelyezése“ 66. oldalon.

A portartály és szűrő behelyezése

1 Helyezze vissza a portartályt a behelyezett szűrővel együtt a portartály tartó rekeszbe (17. ábra). 2 Helyezze fel erősen a portartály fedelet, amíg az érezhetően a helyére bepattan (18. ábra). 3 Helyezze fel először elől a portartály tartó rekesz fedelet úgy, hogy a fedélen lévő 3 bütyök a portartályon lévő 3 rébe nyúljon be. Nyomja ezután a portartály tartó rekesz fedelet hátul le, amíg az hallhatóan és érezhetően a helyére bepattan (19. ábra).

MEGJEGYZÉS:

A készüléket csak akkor lehet ismét bekapcsolni, ha a fedél helyesen fel van helyezve.

Akkumulátor eltávolítása

1 Addig üzemeltesse a készüléket, amíg az akkumulátor teljesen lemerül és a motor leáll. 2 Állítsa a BE-/KI kapcsoló 0-állásba (11/B. ábra). 3 Húzza le erősen az akkumulátortartó rekesz fedelét (5. ábra/OPEN). 4 Vegye ki az akkumulátort.

Tartozékok

- Körseprű (2 db.) – 0606001 (20/A. ábra)
- Szűrő – 0606002 (20/B. ábra)
- Akkumulátor – 607004 (20/C. ábra)
- Hálózati adapter – 0606003 (20/D. ábra)

Hibaelhárítás

Mielőtt a kapcsolatot a vevőszolgálatunkkal felveszi vagy a készüléket a Dirt Devil vevőszolgálatához küldi, a weboldalunk szerviz részén sok kiegészítő tudnivalót talál a megoldáshoz és a hibaelhárításhoz.

www.dirtdevil.de/service

**FIGYELMEZTETÉS!**

Mielőtt hibakeresésbe kezdene, kapcsolja ki a készüléket. Soha ne használjon egy meghibásodott készüléket, egy meghibásodott töltő készüléket vagy egy meghibásodott akkumulátort.

Teşekkür ederiz!

Kararınızı bir Dirt Devil ürünü için vermenizden dolayı memnuniyetimizi bildirmek isteriz. Cihazınızı iyi günlerde kullanmanızı dileriz ve satın aldığınız için teşekkür ederiz! Satın aldığınız ürün ile ilgili daha fazla bilgiyi kullanma kılavuzunda yer alan web sitemiz www.dirtdevil.de içerisinde bulabilirsiniz. Servis elemanlarımıza 2. sayfada bulacağınız iletişim bilgilerinden erişebilirsiniz.

Teknik Veriler

| | |
|----------------------------------|---|
| Cihaz türü: | Süpürme Robotu |
| Model adı, model: | Spider 2.0, M612 (-0/-1/.../-8/-9) |
| Akü: | Ni-MH, 14,4 V DC, 1400 mAh, geri dönüşebilir |
| Maks. işletim süresi: | yakl. 90 dakika |
| Maks. şarj süresi: | yakl. 4 saat |
| Güç adaptörü: | Giriş: 100 ... 240 V~, 50/60 Hz Çıkış: DC 19 V, 600 mA |
| Toz haznesi hacmi: | yakl. 270 ml |
| Ağırlık (akü takılıyken): | yakl. 1,5 kg |

Çevreyi koruma ve imha etme

- Cihazı imha etmeden önce akü paketini çıkarın, > “Akünün çıkarılması” 72. sayfada, akü paketini ve cihazı birbirinden ayrı imha edin.



Cihazın, akü paketi ve şarj cihazının ev çöprü ile birlikte atılmaması gerekir.

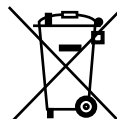

Cihazı , şarj cihazını ve akü paketini ayrı olarak imha etmek için ilgili toplama yerlerine verin.

Ni-MH

Garanti kapsamı

Eğer cihazı Avrupa Birliği içinde tüketici olarak satın aldıysanız, asgari garanti standardı olarak, 2011/83/AB sayılı AB-Yönetmeliğinin, ilgili ulusal yasaya uyarlanması geçerlidir. AB üyesi olmayan ülkelerde, ilgili ülkede geçerli asgari garanti istemleri geçerlidir. Normal aşınma veya amaç dışı kullanım sebebiyle bozulan ya da kullanım süreleri kısılan piller ve aküler hariçtir.



Süreklili ürün iyileştirme kapsamında teknik değişiklik ve şekil değişikliği yapma hakkı saklıdır.

© Royal Appliance International GmbH

GÜVENLİK TALİMATLARI

Kullanım kılavuzuna dair

Cihazla çalışmaya başlamadan önce kullanım kılavuzunu tamamen okuyun. Kullanım kılavuzunu iyi muhafaza edin. Cihazın üçüncü kişilere verilmesi durumunda bu kullanım kılavuzunu da birlikte teslim edin. Bu kullanım kılavuzunun dikkate alınmaması, ağır yaralanmalara veya cihazda hasarlara sebebiyet verebilir. Bu kullanım kılavuzunun dikkate alınmaması sebebiyle meydana gelen zararlar için herhangi bir sorumluluk üstlenmeyiz. Bu bölümün dışında kalan önemli açıklamalar, aşağıdaki şekilde işaretlenmiştir:

UYARI!

Sağlığınız açısından söz konusu tehlikelere karşı uyarır ve olası yaralanma risklerine işaret eder.

DİKKAT!

Cihaza veya başka nesnelere yönelik olası tehlikelere dikkat çekerek.

NOT

Önerileri ve bilgileri gösterir.

Bu kullanım kılavuzunu istediğiniz zaman web sitemizden indirebilirsiniz:

www.dirtdevil.de

Belirli kişi gruplarına dair

■ Bu cihazlar, gözlemlenmeleri veya cihazın güvenli kullanımına ilişkin bilgilendirilmeleri ve buradan doğan tehlikeleri anlamaları halinde 8 yaş ve daha büyük çocuklar ve düşük fiziksel, duyuumsal veya mental

yeteneklere sahip kişiler veya kullanım deneyimi ve/veya bilgisi olmayan kişiler tarafından kullanılabilir.

- Temizlik ve bakım işlerinin gözetim altında olmadan çocuklar tarafından yapılması yasaktır. Çocukların cihazla oynaması yasaktır.
- Ambalaj malzemesi ve küçük parçalar oyun amaçlı kullanılmamalıdır. Aksi takdirde havasız kalarak boğulma riski bulunmaktadır.
- 8 yaşından küçük çocuklar cihaz çalıştığı sürece, prize takılı durumdayken veya soğuma esnasında cihazdan, güç adaptöründen ve güç adaptörü kablosundan uzak tutulmalıdır.

ELEKTRİK BESLEMESİNE DAİR

Cihaz elektrik akımıyla şarj olur. Prensipten olarak elektrik çarpması tehlikesi söz konusudur.

Bu nedenle aşağıdaki hususlara dikkat edin:

- Aküyü ve güç adaptörünü asla ıslak ellerle ellemeyin. Cihazı, aküyü ve güç adaptörünü asla suya veya başka sıvılara daldırmayın.
- Güç adaptörünü prizden çekerken, her zaman güç adaptöründen tutarak çekin. Asla güç adaptörünün kablosundan çekmeyin.
- Güç adaptörü kablosunun bükülmemesine, sıkışmamasına veya üzerine ağır nesnelere konmamasına veya ısı kaynakları ile temas etmemesine dikkat edin.
- Aküyü şarj etmek için sadece birlikte teslim edilmiş olan güç adaptörünü kullanın.
- Güç adaptörünün kablosunu kullanmadan önce olası hasarlara karşı kontrol edin. Fişi veya kablosu zarar görmüş güç adaptörünü

asla kullanmayın. Güç adaptörünü sadece, güç adaptörünün üzerinde belirtilen elektrik gerilimine sahip prizlere bağlayın.

■ Cihazı temizlemeye veya bakımını yapmaya başlamadan önce, cihazın kapatıldığından ve güç adaptörünün prizden çekildiğinden emin olun.

Akü paketine dair

Akülerin yanlış kullanımı halinde yaralanma tehlikesi söz konusudur.

■ Akü paketini şarj etmek için sadece birlikte teslim edilmiş olan şarj cihazını kullanın.

■ Akü paketini asla kısa devre yaptırmayın, yani hiçbir surette her iki kutba, özellikle elektrik ileten nesnelere aynı anda temas etmeyin.

■ Akü paketinin değiştirilmesi gerekirse, yetkili bir satıcıya veya Dirt Devil Müşteri Hizmetleri ile irtibata geçin, > “International Services” 2. sayfada. Akü paketini asla kendiniz değiştirmeyin. Akü paketini başka akülerle veya pillerle değiştirmeyin.

■ Akü paketini asla parçalamayın ve asla yüksek sıcaklıklara maruz bırakmayın.

■ Usulüne uygun olmayan kullanım durumunda akü paketini sıvı çıkabilir. Sıvıyla temastan kaçının.

■ Aküden akan sıvı ile cildinizin temas etmesi durumunda, sıvının temas ettiği kısmı bol su ile yıkayın ve bir doktora başvurun.

■ Yaşam döngüsü sonunda cihazı akü ile birlikte mutlaka çevreye uygun, > “Çevreyi koruma ve imha etme” 67. sayfada bölümünde açıklandığı şekilde imha edin.

Arızalı cihazda

Cihazın kendisi, güç adaptörü veya güç adaptörü kablosunun hasar görmesi halinde, tehlikelerin önlenmesi için üretici veya müşteri hizmetleri tarafından veya benzer yetkili bir kişi tarafından değiştirilmesi gerekir.

■ Arızalı bir cihazı tamir için yetkili satıcınıza veya Dirt Devil Müşteri Hizmetlerine, > “International Services” 2. sayfada gönderin.

■ Kesinlikle arızalı bir cihazı, arızalı bir güç adaptörünü, arızalı bir güç adaptörü kablosunu ya da arızalı bir aküyü kullanmayın.

Amaca uygun kullanıma dair

Cihaz sadece evde kullanılmalıdır. Ticari kullanım için uygun değildir. Cihaz sadece düz, normal kirli sert zeminlerin temizliğinde kullanılmalıdır. Eğer yuvarlak fırça monte edilmemişse, cihazı kısa tüylü halılarda da kullanabilirsiniz.

Özellikle yasak olan hususlar:

- Aşağıdakilerin temizlenmesinde kullanılmamalıdır
 - İnsanlar, hayvanlar, bitkiler vücut üzerinde bulunan giysiler
→ Yüksek yaralanma riski!
 - Kor halindeki kül, yanan sigaralar, kibritler ve hızlı tutuşan malzemeler
→ Yangın tehlikesi!
 - Su ve diğer sıvılar
→ Kısa devre tehlikesi!
 - Toner (Lazer yazıcılar, fotokopi cihazları vs.)
→ Yangın ve patlama tehlikesi!
- Kullanım
 - Patlayıcı veya hızlı tutuşan maddelerin yakınında kullanılmamalıdır
→ Yangın ve patlama tehlikesi!
 - Dışarda
→ Yağmur ve pislik yüzünden bozulma tehlikesi!
 - Orjinal donanım kullanılmalıdır. Cihazın güvenliğini olumsuz yönde etkileyebilir.
 - uzun tüylü halılarda ve ıslak zeminlerde.
- Kendi başınıza buyruk tamiratlar
→ Yaralanma tehlikesi oluşur ve ücretsiz değiştirme hakkının kaybolmasına yol açar!

Hazırlıklar



Cihazı tanıma

Res. 1 : ① Şarj kontrol ışığı; ② Temizlik göstergesi; ③ Pil göstergesi; ④ Toz haznesi bölmesi kapağının sökülmesi için tutma yeri; ⑤ Güç adaptörü; ⑥ Güç adaptörü kablosu; ⑦ Güç adaptörü kablo fişi; ⑧ Akü bölmesi kapağı; ⑨ Akü paketi; ⑩ Akü bölmesi; ⑪ Kauçuk kaplı tahrik tekerleri; ⑫ Düşme sensörlerinin hassasiyet ayarı için ayar düğmesi; ⑬ Yuvarlak fırçalar; ⑭ Yuvarlak fırçalar için yuva; ⑮ Emiş bağlantısı; ⑯ Cihazdaki şarj soketi; ⑰ AÇMA/KAPATMA şalteri

Res. 7 : ① Toz haznesi bölmesi kapağı; ② Toz haznesi kapağı; ③ Filtre; ④ Toz hazneleri; ⑤ Toz haznesi bölmesi kapağının sökülmesi için tutma yeri; ⑥ Toz haznesi bölmesi

Göstergeleri tanıma

Res. 1 :

- ① Şarj kontrol ışığı 
 - akü paketi şarj edilirken mavi yanıp söner
 - akü paketi şarj olduğunda kesintisiz mavi yanar
 - işletim esnasında pil göstergesi ile dönüşümlü olarak yanıp söner
- ② Temizleme göstergesi 
 - toz haznesinin boşaltılması gerektiğinde kırmızı yanar
- ③ Pil göstergesi 
 - akü paketinin şarj edilmesi gerektiğinde veya cihaz zeminle temas etmediği zaman kırmızı yanar
 - işletim esnasında şarj kontrol ışığı ile dönüşümlü olarak yanıp söner

Ambalajdan çıkarma ve hazırlık

- ① Ambalajı açtıktan sonra parçaların eksik olup olmadığını kontrol edin (Res. 1). Eğer taşımadan kaynaklanan bir zarar tespit ederseniz veya eksik bir parça varsa derhal satıcınıza başvurun. ② Eğer cihazı sert zemin üzerinde kullanacaksanız, şekilde görüldüğü gibi yuvarlak fırçaları yerlerine takın (Res. 1/13).

NOT:

Yuvarlak fırçaları çıkarmak isterseniz, fırçalardan tutarak cihazdan çekip çıkarın (Res. 13/8).

Akü paketinin yerleştirilmesi

① Akü bölmesinin kapağını kuvvetlice çekip çıkarın (Res. 5/OPEN). ② Birlikte teslim edilen akü paketini yerleştirin. Üzerinde "This side up" yazısı bulunan çıkartmanın yukarı tarafa bakması gerektiğine ve akü bölmesindeki kontakların, akü paketinin izolasyonundaki boşluklara girmesi gerektiğine dikkat edin. Akü paketini önce kontakların bulunduğu taraftan akü bölmesine yerleştirin (Res. 6) ve bundan sonra akü paketinin diğer tarafından bastırarak akü bölmesine yerleştirin (Res. 8). Akü paketi akü bölümü tabanının üzerinde düz konumda olmalıdır. ③ Akü bölmesinin kapağını tekrar kapatın, duyulur ve hissedilir şekilde konsoluna girinceye kadar itin.

Akü paketinin şarj edilmesi



UYARI!

Yangın ve patlama tehlikesi! Akü paketini şarj etmek için sadece birlikte teslim edilmiş olan güç adaptörünü kullanın.

① AÇMA/KAPAMA şalterinin 0 konumunda bulunduğuna (Res. 11/B) dikkat edin. ② Güç adaptörü kablo fişini cihazın şarj bağlantı yerine takın (Res. 9). ③ Güç adaptörünü bir prize takın (Res. 10). → Şarj kontrol ışığı (Res. 1/1) mavi yanar söner ve cihazın şarj durumunu gösterir. ④ Azami 4 saat sonunda şarj kontrol ışığı sürekli mavi ışığa geçer. → Artık akü şarj edilmiştir. ⑤ Güç adaptörünü prizden (tasarruf için) ve güç adaptörü kablo fişini cihazdan çekin.

NOT:

Cihazdaki pil göstergesi (Res. 1/3) tekrar kırmızı yanmaya başlayınca cihazı tekrar şarj edin.

Düşme sensörlerinin ayarlanması

Süpürme robotunuz, 3 düşme sensörü yardımıyla kenarlıklarından önündeki düşük zeminleri algılar (Res. 2). Bunun üzerine hareket yönünü değiştirir ve aksi yönde temizliğine devam eder. Örneğin merdiven basamakları gibi derinde kalan yüzeyler algılanır ve böylece temizlik dışında tutulur.

Düşme sensörlerinin hassasiyetini aşağıdaki şekilde ayarlayabilirsiniz:



UYARI!

Muhtemel hatalı ayarların veya hasarların önlenmesi için cihazın başında bulunarak doğru ayarı bir kaç kez kontrol edin.

① AÇMA/KAPAMA şalterinin 0 konumunda bulunduğuna (Res. 11/B) dikkat edin. ② Cihazın altındaki düşme sensörlerinin (Res. 1/12) hassasiyetini ayarlamak için ayar düğmesinin konumunu değiştirin:

- Açık renkli zeminlerde ve düz basamaklarda konum 0 (en küçük açıklık)
- Açık renkli zeminlerde ve biraz yüksek basamaklarda konum 1 (Res. 12/B)
- Koyu zeminlerde ve biraz daha yüksek basamaklarda konum 2
- Koyu zeminlerde ve yüksek basamaklarda konum 3 (en büyük açıklık, Res. 12/A)

NOT:

3 ayar düğmesi de aynı konumda olmalıdır. Eğer robotunuz koyu zeminde sürekli geri geri gidiyorsa, konum 3 ayarını seçmeniz gerekir (en büyük açıklık).

Zemin temizleme

NOT:

Kısa tüylü halıları temizlemek istiyorsanız, yuvarlak fırçaları çıkarın. Fırçaları çıkarmak için fırçalardan tutarak yukarıya doğru kuvvetli bir şekilde çekerek çıkarın (Res. 13/B). Uzun tüylü halılarda cihazın kullanılması mümkün **değildir**.

- Cihazı çalıştırmak için zeminin üzerine koyun ve AÇMA/KAPAMA şalterini I konumuna getirin (Res. 11/A). → Dış kısımdaki iki LED dönüşümlü yanıp söner. Cihaz yaklaşık 8 saniye sonra "tesadüf modunda" düz şekilde gidip gelmeye başlar (Res. 3/A). 3 dakika sonunda cihaz "dairesel moda" geçer ve gittikçe büyüyen daireler halinde hareket eder (Res. 3/B). Cihaz bu çalışma modunda bir engele çarptığı zaman, "kenar moduna" (Res. 4/A), geçer ve süpürülecek olan odanın kenarlarından yakl. 3 dakika boyunca geçer. Bu süreden sonra tekrar "tesadüf modu" (Res. 4/B) ile çalışmaya devam eder.

NOT:

Eğer cihaz bir engele takılı kalırsa, elinizle hafifçe itin.

NOT:

Eğer akü paketinin gücü azalır, pil göstergesi (Res. 1/3) sürekli kırmızı yanar ve cihaz kısa bir süre sonra durur. Böyle bir durumda kolay bulabilmeniz için cihaz her 60 saniyede bir akustik sinyal çıkarır. (Eğer akü paketi tamamen deşarj oldu ise, bu akustik sinyal fonksiyonu da tamamen kaybolur.) O zaman cihazı kapatın ve akü paketini şarj edin, > "Akü paketinin şarj edilmesi" 71. sayfada.

NOT:

Eğer çalışır durumdaki cihazı yerden kaldırırsanız, zeminle temas kesildiği için motorlar yaklaşık olarak 1 saniye sonra otomatik olarak kapanır. Ancak bu durumda cihaz kapatılmış olmaz (mavi LED yanmaya devam eder), zemine bırakıldığı anda tekrar çalışmaya başlar.

► Cihazı kapatmak için AÇMA/KAPAMA şalterini 0 (Res. 11/8) konumuna getirin. → LED ışıkları söner.

Toz haznesinin boşaltılması

1 AÇMA/KAPAMA şalterinin 0 konumunda bulunduğuna (Res. 11/8) dikkat edin. 2 Kapağın üzerindeki oyuktan (Res. 7/5) tutarak toz haznesi bölmesi kapağının (Res. 7/1) kilidini açın. 3 Toz haznesi bölmesi kapağını (Res. 7/1) cihazdan çıkarın (Res. 14). 4 Toz haznesi kapağını (Res. 7/2) çıkarın (Res. 15). 5 Toz haznesini içindeki filtre ile birlikte dikkatli bir şekilde cihazdan çıkarın (Res. 16). 6 Toz haznesini içindeki filtresi ile birlikte bir çöp kovası üzerinde tutun ve toz haznesini filtreden çıkarın. Her iki parçayı hafifçe vurarak temizleyin ve kaba pislikleri kuru bir bezle temizleyin.

Toz haznesinin ve filtrenin temizlenmesi

1 Toz haznesini çıkarın ve boşaltın, > "Toz haznesinin boşaltılması" 72. sayfada. 2 Toz haznesini elinizle akan soğuk veya ılık suyun altında iyice durulayın. 3 Filtreyi elinizle akan soğuk veya ılık suyun altında iyice durulayın. 4 Her iki elemanı, tamamen kuruyuncaya kadar, asgari 24 saat oda sıcaklığında kurumaya bırakın. 5 Filtreyi toz haznesinin içine, filtrenin sentetik ızgarası görünecek şekilde yerleştirin. Filtreyi kuvvetlice bastırın (Res. 17). 6 Toz haznesini filtre ile birlikte tekrar cihazın içine yerleştirin > "Toz haznesinin ve filtrenin yerleştirilmesi" 72. sayfada.

Toz haznesinin ve filtrenin yerleştirilmesi

1 Toz haznesini içindeki filtresi ile birlikte toz haznesi bölmesine yerleştirin (Res. 17). 2 Toz haznesi kapağını yerine oturtması hissedilir şekilde bastırın (Res. 18). 3 Toz haznesi bölmesi kapağını önce önden, kapaktaki 3 çıkıntı, toz haznesi bölmesi içinde bunun için öngörülen 3 aralık içine kavrayarak girecek şekilde yerleştirin. Şimdi de toz haznesi bölmesi kapağını arkaya doğru, duyulur ve hissedilir şekilde kilitleinceye kadar bastırın (Res. 19).

NOT:

Sadece kapak düzgün şekilde yerleşik olduğunda cihaz sonradan çalıştırılabilir.

Akünün çıkarılması

1 Cihazı, akü paketi tamamen deşarj oluncaya kadar ve cihazın motoru duruncaya kadar çalıştırın. 2 AÇMA/KAPAMA şalteri 0 konumuna getirin (Res. 11/8). 3 Akü bölmesinin kapağını kuvvetlice çekip çıkarın (Res. 5/OPEN). 4 Akü paketini çıkarın.

Donanım

- Yuvarlak fırça (2 adet.) – 0606001 (Res. 20/A)
- Filtre – 0606002 (Res. 20/B)
- Akü – 607004 (Res. 20/C)
- Güç adaptörü – 0606003 (Res. 20/D)

Sorun giderme

Müşteri hizmetlerimizle iletişime geçmeden ya da cihazı Dirt Devil Müşteri Hizmetlerine göndermeden önce arızanın giderilmesi için web sitemizin servis kısmında bir çok açıklamayı bulabilirsiniz.

www.dirtdevil.de/service

**UYARI!**

Hatayı aramadan önce, cihazı kapatın. Kesinlikle arızalı bir cihazı, şarj aletini ya da arızalı bir aküyü kullanmayın.

Kiitos!

Kiitos Dirt Devil -tuotteen ostamisesta. Toivomme, että sinulla on paljon iloa laitteesta ja kiitämme ostoksestasi!

Lisätietoa tuotteesta löydät tästä käyttöohjeesta ja verkkosivustoltamme osoitteesta www.dirtdevil.de. Sivulla 2 ilmoitetuista yhteystiedoista löydät myös huoltotiimimme.

Tekniset tiedot

| | |
|------------------------------|--|
| Laitteen tyyppi: | Robotti-imuri |
| Mallin nimi, malli: | Spider 2.0, M612 (-0/-1/ ... /-8/-9) |
| Akku: | Ni-MH, 14,4 V DC, 1400 mAh, kierrätettävä |
| Maks. käyttöaika: | n. 90 minuuttia |
| Maks. latausaika: | n. 4 tuntia |
| Verkkoadapteri: | Tulo: 100 ... 240 V~, 50/60 Hz Lähtö: DC 19 V, 600 mA |
| Pölysäiliön tilavuus: | n. 270 ml |
| Paino (akun kanssa): | n. 1,5 kg |

Ympäristönsuojelu ja hävittäminen

- Kun haluat hävittää laitteen, irrota sen akku, > "Akkupakkauksen poistaminen" sivulla 78, ja hävitä akku ja laite erillään toisistaan.



Laitetta, sen akkupakkausta ja verkkoadapteria ei saa hävittää talousjätteen mukana.



Toimita laite, laturi ja akkupakkaus erikseen ongelmajättepisteeseen hävitettäväksi.

Ni-MH

Takuu

Mikäli laite on hankittu EU-maassa, sen takuuta koskee Euroopan parlamentin ja neuvoston antama direktiivi 2011/83/EU, joka koskee kulutustavaroiden kauppaa ja niihin liittyviä takuita paikallisia lakeja noudattaen. EU:n ulkopuolisissa maissa voimassa ovat kunkin maan takuuta koskevat vähimmäisvaatimukset. Lukuun ottamatta paristoja ja akkuja, jotka normaalin kulumisen tai väärän käsittelyn seurauksena ovat vioittuneet tai niiden käyttöikä lyhentynyt.



Tuotetta parannetaan jatkuvasti, joten oikeus teknisiin ja muihin muutoksiin pidetään.

© Royal Appliance International GmbH

TURVALLISUUSOHJEET

Käyttöohjeet

Lue tämä käyttöopas kokonaisuudessaan ennen kuin käytät laitetta. Säilytä käyttöohjeet huolellisesti. Mikäli luovutat laitteen edelleen, anna käyttöohjeet sen mukana. Käyttöohjeiden noudattamatta jättämisestä voi seurata vakava loukkaantuminen tai laitteen vaurioituminen. Emme vastaa vaurioista, joiden syynä on näiden ohjeiden noudattamatta jättäminen.

Tämän luvun ulkopuoliset tärkeät turvallisuusohjeet on merkitty seuraavalla tavalla:

VAROITUS!

Varoittaa terveysvaaroista ja mahdollisista loukkaantumisriskeistä.

HUOMIO!

Varoittaa laitteen tai muiden esineiden mahdollisesta vaarantumisesta.

OHJE

Korostaa tärkeitä vihjeitä ja tietoja.

Voit myös ladata tämän käyttöohjeen koska tahansa verkkosivustoltamme osoitteesta:

www.dirtdevil.de

Käyttörajoitukset

■ 8 vuotta täyttäneet lapset ja henkilöt, joiden fyysiset, psyykkiset tai sensoriset ominaisuudet, kokemattomuus tai tietojen puute estävät laitteen turvallisen käytön yksinään, saavat käyttää laitetta vastuullisen henkilön valvonnassa. Tai he voivat käyttää

laitetta, kun ovat saaneet opastuksen sen käytöstä ja ovat ymmärtäneet käytön mahdolliset vaaratilanteet.

■ Lapset eivät saa suorittaa puhdistusta tai käyttäjähuoltoa ilman valvontaa. Lapset eivät saa leikkiä laitteella.

■ Pakkausmateriaaleja ja pienosia ei saa käyttää lasten leikeissä. On olemassa tukehtumisvaara.

■ Alle 8-vuotiaat lapset on pidettävä loitolla laitteesta, verkkoadapterista sekä verkkoadapterin johdosta niiden ollessa päällekytkettyinä, pistorasiaan liitettyinä tai jäähtymässä.

VIRRANSYÖTTÖ

Laitte ladataan sähköllä. Sen vuoksi on olemassa sähköiskun vaara.

Ota sen vuoksi huomioon seuraavat seikat:

■ Älä milloinkaan koske laitteeseen ja verkkoadapteriin kosteilla käsillä. Älä milloinkaan upota laitetta, akkua ja verkkoadapteria veteen tai muuhun nesteeseen.

■ Kun haluat irrottaa verkkoadapterin pistorasiasta, vedä suoraan pistokkeesta. Älä koskaan vedä verkkoadapterin johdosta.

■ Huolehdi siitä, että verkkoadapterin johto ei taitu, puristu, jää pyörien alle eikä joudu kosketuksiin lämpölähteiden kanssa.

■ Käytä akun lataamiseen ainoastaan toimittukseen sisältyvää verkkoadapteria.

■ Tarkasta ennen käyttöä, ettei verkkoadapterin johto ole vaurioitunut. Älä milloinkaan käytä verkkoadapteria, jonka pistoke tai johto on vaurioitunut. Liitä

verkkoadapteri ainoastaan pistorasiaan, jonka jännite vastaa verkkoadapterissa ilmoitettua jännitettä.

■ Ennen kuin aloitat laitteen puhdistuksen tai huollon, varmista, että laite on pois päältä ja verkkoadapteri on irrotettu pistorasiasta.

Akkupakkaus

Jos akkuja käsitellään väärin, on olemassa loukkaantumisaara.

■ Käytä akkupakkauksen lataamiseen ainoastaan toimitukseen sisältyvää laturia.

■ Älä milloinkaan oikosulje akkupakkausta, toisin sanoen älä milloinkaan kosketa molempia napoja yhtä aikaa, varsinkaan sähköjohtavilla esineillä.

■ Jos akkupakkaus on vaihdettava, käänny valtuutetun huoltoliikkeen tai Dirt Devil -keskushuollon puoleen, > "International Services" sivulla 2. Älä milloinkaan vaihda akkupakkausta itse. Älä vaihda akkupakkausta toisiin akkuihin tai paristoihin.

■ Älä milloinkaan pura akkupakkausta, äläkä altista korkeille lämpötiloille.

■ Kun akkupakkausta käsitellään epäasianmukaisesti, siitä voi valua nesteitä.

Vältä koskettamasta nesteeseen.

■ Jos olet kuitenkin joutunut kosketuksiin ulosvaluvan nesteen kanssa, huuhtele kyseinen kohta runsaalla vedellä ja hakeudu lääkäriin.

■ Hävitä laite ja akkupakkaus niiden käyttäjän loputtua aina ympäristöystävällisellä tavalla ohjeiden mukaisesti, > "Ympäristönsuojelu ja hävittäminen" sivulla 73.

Viallinen laite

Jos laite, verkkoadapteri tai verkkoadapterin virtajohto on vaurioitunut, valmistajan, valtuutetun huollon tai muun ammattitaitoisen henkilön on vaihdettava ne vaaran välttämiseksi.

■ Toimita viallinen laite korjattavaksi valtuutettuun huoltoliikkeeseen tai Dirt Devil -keskushuoltoon, > "International Services" sivulla 2.

■ Älä milloinkaan käytä viallista laitetta, viallista verkkoadapteria, viallista verkkoadapterin johtoa tai viallista akkua!

Määräysten mukainen käyttö

Laitetta saa käyttää vain kotitalouksissa. Se ei sovellu ammattimaiseen käyttöön. Laitetta saa käyttää vain tasaisten, normaalisti likaantuneiden lattioiden puhdistamiseen. Jos pyörivää harjaa ei ole asennettu, voit käyttää sitä myös lyhytnukkaisten mattojen puhdistukseen.

Erityisesti kiellettyä on:

- Seuraavien imurointi:
 - Ihmiset, eläimet, kasvit ja puettuna olevat vaatteet
→ Suuri loukkaantumisvaara!
 - Hehkuva tuhka, palavat savukkeet tai tulitikut ja helposti syttyvät aineet
→ Tulipalon vaara!
 - Vesi ja muut nesteet
→ Oikosulun vaara!
 - Värijauhe (lasertulostin, kopiokone jne.)
→ Tulipalon ja räjähdyksen vaara!
- Käyttö:
 - Lähellä räjähtäviä tai helposti syttyviä aineita
→ Tulipalon ja räjähdyksen vaara!
 - Ulkona
→ Sateen ja lian aiheuttama tuhoutumisvaara!
 - Muiden kuin alkuperäisten varaosien. Saattaa haitata laitteen turvallisuutta.
 - Pitkänukkaisilla matoilla ja kosteilla latioilla.
- Omatoimiset korjaustoimenpiteet
→ Loukkaantumisvaara ja oikeuden maksuttomaan korjaukseen tai osien vaihtoon raukeaminen!

Esivalmistelut



Laitteeseen tutustuminen

Kuva 1: ① Latauksen merkkivalo; ② Puhdistusnäyttö; ③ Akkunäyttö; ④ Upotettu kädensija pölysäiliön kannen irrottamiseksi; ⑤ Verkkoadapteri; ⑥ Verkkoadapterin johto; ⑦ Verkkoadapterin johdon pistoke; ⑧ Akkulokeron kansi; ⑨ Akkupakkaus; ⑩ Akkulokero; ⑪ Kumipintaiset käyttöpyörät; ⑫ Liukusäädin pudotustunnistimien herkkyyden säätämiseksi; ⑬ Pyörivä harja; ⑭ Pyörivän harjan kiinnitin; ⑮ Imutulo; ⑯ Laitteen latausliitäntä; ⑰ PÄÄLLE/POIS-kytkin

Kuva 7: ① Pölysäiliölokero kansi; ② Pölysäiliön kansi; ③ Suodatin; ④ Pölysäiliö; ⑤ Upotettu kädensija pölysäiliön kannen irrottamiseksi; ⑥ Pölysäiliölokero

Näyttöihin tutustuminen

Kuva 1:

- ① Latauksen merkkivalo 
 - vilkkuu sinisenä, kun akkupakkausta ladataan
 - palaa jatkuvasti sinisenä, kun akkupakkaus on ladattu
 - vilkkuu käytön aikana vuorotellen akkunäytön kanssa
- ② Puhdistusnäyttö 
 - palaa punaisena, kun pölysäiliö on tyhjennettävä
- ③ Akkunäyttö 
 - palaa punaisena, kun akkupakkaus on ladattava tai laitteella ei ole kosketusta lattiaan
 - vilkkuu käytön aikana vuorotellen latauksen merkkivalon kanssa

Purkaminen pakkauksesta ja valmistelu

① Tarkasta, että pakkauksesta purettu sisältö on täydellinen (kuva 1). Jos havaitset kuljetusvaurioita tai jos pakkauksesta puuttuu jotain, ota viipymättä yhteys laitteen myyjään. ② Aseta pyöröharjat paikoilleen toinen toisensa jälkeen kuvassa näkyvällä tavalla (kuva 1/⑬), jos laitetta käytetään koville latioille.

OHJE:

Jos haluat irrottaa pyöreät harjat, ota kiinni pyöröharjojen harjaksista ja vedä ne irti laitteesta (kuva 13/⑧).

Akkupakkauksen asettaminen paikalleen

① Irrota akkupakkauksen kansi voimakkaasti vetämällä (kuva 5/OPEN). ② Aseta mukana toimitettu akkupakkaus paikalleen. Varmista, että tarra, jossa on teksti "This side up" osoittaa ylöspäin ja akkulokeron koskettimet voivat tarttua kiinni akkupakkauksen eristyksen uriin. Anna akkupakkauksen liukua tätä varten kosketinpuoli edellä akkulokeroon (kuva 6) ja paina akkupakkaus tämän jälkeen toiselta puolelta akkulokeroon (kuva 8). Akkupakkauksen on oltava tasaisesti akkulokeron pohjaa vasten. ③ Aseta akkulokeron kansi takaisin paikalleen ja työnnä se voimakkaasti konsoliinsa, niin että se napsahtaa kuuluvasti ja tuntuvasti paikalleen.

Akkupakkauksen lataus



VAROITUS!

Tulipalo- ja räjähdysvaara! Käytä akkupakkauksen lataamiseen ainoastaan toimitukseen sisältyvää verkkoadapteria.

① Varmista, että PÄÄLLE-/POIS-kytkin on asennossa 0 (kuva 11/B). ② Työnnä verkkoadapterin johdon pistoke laitteen latausliitäntään (kuva 9). ③ Työnnä verkkoadapterin pistoke pistorasiaan (kuva 10). → Latauksen merkkivalo (kuva 1/1) vilkkuu sinisenä ilmaisten, että lataus on käynnissä. ④ Viimeistään 4 tunnin kuluttua latauksen merkkivalo palaa jatkuvasti sinisenä. → Akku on nyt ladattu. ⑤ Irrota verkkoadapteri pistorasiasta (säästää sähköä) ja verkkoadapterin johdon pistoke laitteesta.

OHJE:

Lataa laite uudelleen, kun laitteen akunäyttö (kuva 1/3) palaa jatkuvasti punaisena.

Pudotustunnistimien säätäminen

Robotti-imuri tunnistaa itsenäisesti sen edessä olevat pudotukset kolmen pudotustunnistimensa avulla (kuva 2). Se muuttaa tällöin ajosuuntaansa ja jatkaa puhdistamista vastakkaiseen suuntaan. Se tunnistaa matalamilla olevat pinnat, kuten esim. porraskelmat, joten niitä ei puhdisteta.

Voit säätää pudotustunnistimien herkkyyttä seuraavalla tavalla:



VAROITUS!

Testaa virheellisistä säädöistä johtuvien mahdollisten vaurioiden välttämiseksi oikeita säätöjä useamman kerran siten, että olet paikalla.

① Varmista, että PÄÄLLE-/POIS-kytkin on asennossa 0 (kuva 11/B). ② Mukauta laitteen alaosassa olevan liukusäätimen asento vastaamaan pudotustunnistimien herkkyyden säätöä (kuva 1/12):

- Asento 0 (pienin aukko) vaaleiden lattioiden ja matalien tasoerojen kohdalla
- Asento 1 (kuva 12/B) vaaleiden lattioiden ja hieman suurempien tasoerojen kohdalla
- Asento 2 tummien lattioiden ja suurempien tasoerojen kohdalla
- Asento 3 (suurin aukko, kuva 12/A) tummien lattioiden ja suurten tasoerojen kohdalla

OHJE:

Kaikkien kolmen liukusäätimen asetuksen on oltava sama. Jos robotti ajaa jatkuvasti taaksepäin tummilla lattioilla, sinun on valittava asento 3 (suurin aukko).

Lattioiden puhdistus

OHJE:

Jos haluat puhdistaa lyhytnukkaisia mattoja, poista ensin pyöreät harjat. Tee tämä ottamalla kiinni molempien pyöreiden harjojen harjaksista ja irtottamalla harjat voimakkaasti ylöspäin vetämällä (kuva 13/B). Laitetta ei voi käyttää pitkänukkaisilla matoilla.

- Kun haluat sammuttaa laitteen, aseta se lattialle ja laita PÄÄLLE-/POIS-kytkin asentoon I (kuva 11/A). → Molemmat ulommat LEDit vilkkuvat vuorotellen. Laite alkaa ajaa n. 8 sekunnin kuluttua ratoja "sattumatilassa" (kuva 3/A). N. 3 minuutin kuluttua laite siirtyy "kiertotilaan" ja ajaa suurenevia ympyröitä (kuva 3/B). Kun laite törmää esteeseen tässä tilassa, se siirtyy "reunatilaan" (kuva 4/A), jossa se ajaa puhdistettavan huoneen reunoja n. 3 minuutin ajan. Sen jälkeen jakso alkaa uudelleen alusta "sattumatilalla" (kuva 4/B).

OHJE:

Jos laite on juuttunut esteeseen, tönäise sitä kevyesti kädellä.

OHJE:

Kun akkupakkauksen teho heikkenee, akkunäyttö (kuva 1/3) alkaa palaa jatkuvasti punaisena ja laite pysähtyy pienen ajan kuluttua. Jos näin tapahtuu, laite antaa äänimerkin 60 sekunnin välein, niin että löydät sen helpommin. (Kun akkupakkaus on täysin tyhjentynyt, äänimerkki lakkaa kuulumasta.) Sammuuta laite tällöin ja lataa akkupakkaus > ”Akkupakkauksen lataus” sivulla 77.

OHJE:

Jos nostat käynnissä olevan laitteen, sen moottorit sammuvat itsestään, kun se on ollut käynnissä n. 1 sekunnin ilman kosketusta lattiaan. Laite ei tällöin ole kuitenkaan sammutettuna (sininen LED palaa edelleen), vaan käynnistyy jälleen, kun se asetetaan lattialle.

► Jos haluat sammuttaa laitteen, aseta PÄÄLLE-/POIS-kytkin asentoon 0 (kuva 11/B). → LEDit lakkaa palamasta.

Pölysäiliön tyhjentäminen

1 Varmista, että PÄÄLLE-/POIS-kytkin on asennossa 0 (kuva 11/B). 2 Ota kiinni upotetusta kädensijasta (kuva 7/5) ja vapauta samalla pölysäiliölokeron kannen lukitus (kuva 7/1). 3 Poista pölysäiliölokeron kansi (kuva 7/1) laitteesta (kuva 14). 4 Irrota pölysäiliön kansi (kuva 7/2) (kuva 15). 5 Vedä pölysäiliö yhdessä sen päällä olevan suodattimen kanssa varovaisesti laitteesta (kuva 16). 6 Pidä pölysäiliötä yhdessä sen päällä olevan suodattimen kanssa roska-astian päällä ja irrota pölysäiliö suodatimesta. Koputtele molempia osia kevyesti ja irrota isommat roskat kuivalla liinalla.

Pölysäiliön ja suodattimen puhdistaminen

1 Irrota ja tyhjennä pölysäiliö > ”Pölysäiliön tyhjentäminen” sivulla 78. 2 Huuhtelee pölysäiliö perusteellisesti käsin juoksevalla kylmällä tai haalealla vedellä. 3 Huuhtelee suodatin perusteellisesti käsin juoksevalla kylmällä tai haalealla vedellä. 4 Anna molempien osien kuivua vähintään 24 tunnin ajan huoneenlämmössä. 5 Aseta suodatin sillä tavoin takaisin pölysäiliöön, että suodattimen muoviritilä on näkyvissä. Paina suodatin voimakkaasti paikalleen (kuva 17). 6 Aseta pölysäiliö suodattimeen takaisin laitteeseen > ”Pölysäiliön ja suodattimen asettaminen paikalleen” sivulla 78.

Pölysäiliön ja suodattimen asettaminen paikalleen

1 Aseta pölysäiliö ja siihen asetettu suodatin takaisin pölysäiliölokeron (kuva 17). 2 Paina pölysäiliön kansi voimakkaasti paikalleen, niin että napsahdus tuntuvasti kiinni (kuva 18). 3 Aseta pölysäiliölokeron kansi ensin edestä paikalleen, niin että kannen kolme nokkaa tarttuvat kiinni pölysäiliölokeron tätä varten tarkoitettuihin uriin. Paina pölysäiliölokeron kantta nyt takaa, kunnes se napsahdus kuuluvasti ja tuntuvasti paikalleen (kuva 19).

OHJE:

Laitteen voi käynnistää myöhemmin ainoastaan, jos sen kansi on asianmukaisesti paikoillaan.

Akkupakkauksen poistaminen

1 Käytä laitetta niin kauan, kunnes akkupakkaus on täysin tyhjä ja laitteen moottori pysähtyy. 2 Aseta PÄÄLLE-/POIS-kytkin asentoon 0 (kuva 11/B). 3 Irrota akkupakkauksen kansi voimakkaasti vetämällä (kuva 5/OPEN). 4 Poista akkupakkaus.

Varusteet

- Pyöreä harja (2 kpl) – 0606001 (kuva 20/A)
- Suodatin – 0606002 (kuva 20/B)
- Akku – 607004 (kuva 20/C)
- Verkkoadapteri – 0606003 (kuva 20/D)

Vikojen korjaaminen

Ennen kuin otat yhteyttä keskushuoltoomme tai toimitat sen Dirt Devil -keskushuoltoon, löydät runsaasti lisäohjeita verkkosivustomme palvelualueelta ongelmiasi korjaamiseksi: www.dirtdevil.de/service

**VAROITUS!**

Ennen kuin aloitat vian etsimisen, katkaise laitteen virta. Älä milloinkaan käytä viallista laitetta, laturia tai viallista akkua.

Hjärtligt tack!

Tack för att du valde en Dirt Devil-produkt. Vi hoppas att du kommer att få mycket glädje av den! I den här bruksanvisningen och på vår webbplats www.dirtdevil.de hittar du mer information om den här produkten. På sida 2 finns det kontaktuppgifter till vårt serviceteam.

Tekniska data

| | |
|----------------------------------|---|
| Apparattyp: | Robotdammsugare |
| Modellnamn, modell: | Spider 2.0, M612 (-0/-1/ ... /-8/-9) |
| Uppladdningsbart batteri: | Ni-MH, 14,4 V DC, 1 400 mAh, återvinningsbart |
| Maximal drifttid: | Cirka 90 minuter |
| Maximal laddningstid: | Cirka 4 timmar |
| Nätadapter: | Ingång: 100 ... 240 V~, 50/60 Hz Utgång: DC 19 V, 600 mA |
| Dammbehållarens volym: | Cirka 270 ml |
| Vikt (med isatt batteri): | Cirka 1,5 kg |

Miljöskydd och skrotning

- Ta bort batteripaketet, se > "Borttagning av batteriet" på sida 84, innan du skrotar apparaten, och sopsortera dem i olika fraktioner.



Apparaten, batteripaketet och nätadaptern får inte sopsorteras som hushållssopor.



Lämna apparaten, laddaren och batteripaketet var för sig på en återvinningsstation.

Ni-MH

Lagstadgad garanti

För konsumenterna inom den Europeiska Unionen gäller bestämmelserna i EU-direktivet 2011/83/EU som minimigaranti. I länder utanför EU gäller respektive lands minimigarantikrav. Undantagna är batterier och uppladdningsbara batterier som uppvisar defekter till följd av slitage eller felaktig hantering respektive vars användningstid har förkortats.



Vi förbehåller oss rätten att göra ändringar i tekniken och utformningen i syfte att ständigt förbättra våra produkter.
© Royal Appliance International GmbH

SÄKERHETSANVISNINGAR

Om bruksanvisningen

Läs noggrant igenom bruksanvisningen, innan du börjar använda apparaten. Förvara bruksanvisningen på en bra plats. Överlämnar du apparaten till tredje person, ska bruksanvisningen följa med. Ignorering av den här bruksanvisningen kan leda till svåra personskador eller till skador på apparaten. Vi ansvarar inte för skador som uppstår till följd av att den här bruksanvisningen har ignorerats.

Viktiga anvisningar utanför det här kapitlet har markerats på följande sätt:



VARNING!

Varnar för hälsorisker och hänvisar till eventuella skaderisker.



OBSERVERA!

Hänvisar till möjliga risker för apparaten och andra föremål.

ANVISNING

Lyfter fram tips och upplysningar.

Du kan när som helst ladda ned den här bruksanvisningen från vår webbplats, se: www.dirtdevil.de

Om vissa persongrupper

- De här apparaterna får användas av barn från 8 års ålder och personer med nedsatta fysiska, känslomässiga eller mentala egenskaper eller brist på erfarenhet och/eller kunskaper, om de är under uppsikt eller har

instruerats om säker användning av apparaten och är medvetna om riskerna vid felaktig användning.

- Rengöring och underhåll får utföras av barn, endast om de står under uppsikt. Barn får inte leka med apparaten.

- Förpackningsmaterialen och de små delarna får inte användas som leksaker. Det finns risk för kvävning.

- Barn under 8 år ska hållas på avstånd från apparaten, nätadaptern och nätadapterkabeln, så länge enheterna är påslagna, anslutna till ett eluttag eller medan de svalnar.

OM STRÖMFÖRSÖRJNINGEN

Apparaten laddas med elektrisk ström. Därför finns det risk för en elektrisk stöt.

Var därför extra uppmärksam på följande:

- Rör aldrig vid batteriet eller nätadaptern med våta händer. Doppa aldrig apparaten, batteriet eller nätadaptern i vatten eller andra vätskor.

- Håll alltid direkt i nätadaptern, om du vill dra ut den ur eluttaget. Dra aldrig i nätadapterkabeln.

- Se till att nätadapterkabeln varken kan vikas, klämmas fast, köras över eller komma i kontakt med värmekällor.

- Använd bara den medföljande nätadaptern för att ladda batteriet.

- Kontrollera om nätadapterkabeln är skadad, innan apparaten används. Använd aldrig en nätadapter som har en skadad stickkontakt eller kabel. Anslut nätadaptern

enbart till sådana eluttag som har en elektrisk spänning som stämmer överens med uppgifterna på nätadaptern.

■ Säkerställ att apparaten är avstängd och att nätdelen inte sitter i ett eluttag, innan du börjar att rengöra eller underhålla apparaten.

Om batteripaketet

Det finns risk för personskador vid felaktig hantering av uppladdningsbara batterier.

■ Använd bara den medföljande laddaren att ladda batteripaketet med.

■ Kortslut aldrig batteripaketet. Rör därför aldrig vid båda polerna samtidigt, i synnerhet inte med elektriskt ledande föremål.

■ Kontakta en auktoriserad fackhandlare eller vänd dig till kundtjänsten på Dirt Devil, > "International Services" på sida 2, om batteripaketet behöver bytas. Byt aldrig batteripaketet själv. Byt aldrig batteripaketet mot andra batterier.

■ Plocka aldrig isär batteripaketet och utsätt det aldrig för höga temperaturer.

■ Vid felaktig hantering kan vätska tränga ut från batteripaketet. Undvik att komma i kontakt med vätskan.

■ Skulle du ändå komma i kontakt med utrunnen vätska, ska du spola av den med mycket vatten och kontakta en läkare.

■ Skrota apparaten och batteripaketet på ett miljövänligt sätt, när de har gjort sitt, > "Miljöskydd och skrotning" på sida 79.

Om apparaten är defekt

Är apparaten, nätadaptern eller nätadapterkabeln skadade, måste de bytas ut av tillverkaren, dennes kundtjänst eller en person med motsvarande kvalifikationer, så att risken förhindras.

■ Lämna in en defekt apparat för reparation hos en auktoriserad fackhandlare eller hos Dirt Devils kundtjänst, se > "International Services" på sida 2.

■ Använd aldrig en defekt apparat, en defekt nätadapter, en defekt nätadapterkabel eller ett defekt batteri!

Om avsedd användning

Apparaten får användas endast i hushållet. Den är inte lämplig att använda yrkesmässigt. Apparaten är uteslutande avsedd för rengöring av jämna, normalsmutsiga, hårda golv. Om de roterande borstarna inte är påsatta, kan apparaten också användas på mattor med kort lugg.

I synnerhet är följande förbjudet:

- Dammsugning av
 - Människor, djur, växter eller påtagna kläder
→ hög risk för personskador!
 - Glödande aska, brinnande cigaretter, tändstickor och lättantändliga material
→ brandrisk!
 - Vatten och andra vätskor
→ risk för kortslutning!
 - Toner (till laserskrivare, kopiatorer med flera)
→ brand- och explosionsrisk!
- Användning
 - I närheten av explosiva eller lättantändliga ämnen
→ brand- och explosionsrisk!
 - Utomhus
→ risk att den förstörs av regn och smuts!
 - Av tillbehör som inte är original. Det kan begränsa säkerheten.
 - På mattor med lång lugg och fuktiga golv.
- Egna reparationer
→ risk för personskador och anspråk på kostnadsfri ersättning upphör att gälla!

Förberedelser



Lära känna apparaten

Bild **1**: ① Laddningslampa; ② Rengöringsindikator; ③ Batteriindikator; ④ Gripgröp för att lossa locket över dammbehållaren; ⑤ Nätadapter; ⑥ Nätadapterkabel; ⑦ Stickkontakt på nätadapterkabeln; ⑧ Lock till batterifacket; ⑨ Batteripaket; ⑩ Batterifack; ⑪ Gummerade drivhjul; ⑫ Skjutreglage för inställning av fallsensorernas känslighet; ⑬ Roterande borste; ⑭ Fixertapp för roterande borste; ⑮ Suginlopp; ⑯ Laddningsuttag på apparaten; ⑰ Strömbrytare

Bild **7**: ① Lock till dammbehållarfacket; ② Lock på dammbehållaren; ③ Filter; ④ Dammbehållare; ⑤ Gripgröp för att lossa locket över dammbehållaren; ⑥ Dammbehållarfack

Lära känna indikeringar

Bild **1**:

- ① Laddningslampa 
 - Blinkar blått, när batteripaketet laddas
 - Lyser blått med fast sken, när batteripaketet är färdigladdat
 - Blinkar omväxlande med batteriindikatorn under drift
- ② Rengöringsindikator 
 - Lyser rött, när dammbehållaren behöver tömmas
- ③ Batteriindikator 
 - Lyser rött, när batteripaketet behöver laddas eller apparaten inte har kontakt med golvet
 - Blinkar omväxlande med laddningslampan under drift

Uppackning och förberedelse

- ① Kontrollera att det uppackade innehållet är fullständigt (bild **1**). Kontakta omgående din återförsäljare, om du upptäcker en transportskada eller om något saknas. ② Sätt i de roterande borstarna efter varandra enligt bilden (bild **1**/**13**), om apparaten ska användas på hårda golv.

ANVISNING:

Ta tag i de roterande borstarna och dra dem från apparaten (bild **13**/**B**), om du senare vill ta bort dem.

Isättning av batteripaket

① Dra med kraft bort locket från batterifacket (bild 5/OPEN). ② Lägg i det medföljande batteripaketet. Se till att etiketten med texten "This side up" pekar uppåt och att kontaktarna i batterifacket kan gripa tag i urtagen i batteripaketets isolering. Låt först batteripaketet glida in i batterifacket på sidan med kontaktarna (bild 6) och tryck sedan in batteripaketet i batterifacket på den andra sidan (bild 8). Batteripaketet måste ligga plant på batterifackets botten. ③ Sätt på locket på batterifacket igen och skjut in det stadigt i konsolen, tills att det hakar fast hör- och kännbart.

Laddning av batteripaket



VARNING!

Brand- och explosionsrisk! Använd bara den medföljande nätadaptern att ladda batteripaketet med.

① Säkerställ att strömbrytaren står på läge 0 (bild 11/B). ② Sätt stickkontakten på nätadapterkabeln i apparatens laddningsuttag (bild 9). ③ Sätt nätadaptern i ett eluttag (bild 10). → Laddningslampan (bild 1/1) blinkar blå, vilket signalerar att laddning pågår. ④ Efter högst 4 timmar lyser laddningslampan blå med fast sken. → Nu är batteriet fulladdat. ⑤ Dra ut nätadaptern ur eluttaget (sparar ström) och stickkontakten på nätadapterkabeln ur apparaten.

ANVISNING:

Ladda upp apparaten igen, när batteriindikatorn (bild 1/3) på apparaten lyser röd med fast sken.

Inställning av fallsensorer

Med hjälp av 3 fallsensorer upptäcker din robotdammsugare själv alla stup framför den (bild 2). Då ändrar roboten färdriktning och fortsätter rengöringen i motsatt riktning. Lägre belägna ytor, som till exempel trappsteg, upptäcks och undantas därmed från städningen. Fallsensorernas känslighet kan ställas in på följande sätt:

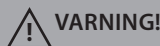

VARNING!

Testa de korrekta inställningarna flera gånger, medan du finns på plats, för att undvika skador på grund av eventuella felinställningar.

- ① Säkerställ att strömbrytaren står på läge 0 (bild 11/B).
- ② Anpassa skjutreglaget position på undersidan av apparaten (bild 1/12) för att ställa in fallsensorernas känslighet:
 - Läge 0 (minsta öppningen) för ljusa golv och låga nivåskillnader
 - Läge 1 (bild 12/B) för ljusa golv och något högre nivåskillnader
 - Läge 2 för mörka golv och ännu högre nivåskillnader
 - Läge 3 (största öppningen, bild 12/A) för mörka golv och stora nivåskillnader

ANVISNING:

Alla 3 skjutreglagen måste ha samma inställning. Om din robotdammsugare hela tiden kör baklänges på mörka golv, måste du välja läge 3 (den största öppningen).

Rengöring av golv

ANVISNING:

Ta av de roterande borstarna, om du vill rengöra mattor med kort lugg. Ta då tag i de roterande borstarna och dra dem uppåt med kraft (bild 13/B). Det går **inte** att använda apparaten på mattor med lång lugg.

- ▶ Slå på apparaten genom att ställa den på golvet och sedan ställa strömbrytaren i läge I (bild 11/A). → De båda yttre lysdioderna blinkar omväxlande. Efter cirka 8 sekunder börjar apparaten köra banor i läget "Slump" (bild 3/A). Efter cirka 3 minuter växlar apparaten till läget "Cirkel" och kör i allt större cirklar (bild 3/B). Stöter apparaten på ett hinder i det här läget, växlar den till läget "Kant" (bild 4/A) och kör då under cirka 3 minuter längs kanterna i det rum som ska rengöras. Sedan börjar cykeln om i läget "Slump" (bild 4/B).

ANVISNING:

Ge apparaten en lätt knuff med handen, om den har kört fast vid ett hinder.

ANVISNING:

När batteripaketets effekt blir svagare, lyser batteriindikatorn (bild 1/3) rött med fast sken och sedan stannar apparaten strax efteråt. Händer det, piper apparaten med 60 sekunders mellanrum, så att du lättare kan hitta den. (Är batteripaketet helt tomt, tystnar signalerna.) Stäng då av apparaten och ladda batteripaketet, > "Laddning av batteripaket" på sida 83.

ANVISNING:

Lyfter du upp apparaten, så att den inte har kontakt med golvet, medan den är i drift, stängs motorerna av automatiskt efter cirka 1 sekund. Men apparaten är ändå inte avstängd (den blåa lysdioden lyser fortfarande), utan den startar igen, så snart den sätts ner på golvet.

- Ställ strömbrytaren i läge **0** (bild **11/8**) för att stänga av apparaten. → Lysdioderna släcks.

Tömning av dammbehållaren

- 1 Säkerställ att strömbrytaren står på läge **0** (bild **11/8**).
- 2 Stick in fingrarna i grippgropan (bild **7/5**) och lossa locket till dammbehållarfacket (bild **7/1**).
- 3 Ta bort locket på apparatens dammbehållarfack (bild **7/1**) (bild **14**).
- 4 Ta bort locket på dammbehållaren (bild **7/2**) (bild **15**).
- 5 Dra försiktigt ut dammbehållaren tillsammans med det påsatta filtret ur apparaten (bild **16**).
- 6 Håll dammbehållaren med det isatta filtret över en sophink och separera dammbehållaren från filtret. Slå lätt mot båda delarna och ta bort grov smuts med en torr trasa.

Rengöring av dammbehållaren och filtret

- 1 Ta ut och töm dammbehållaren, > "Tömning av dammbehållaren" på sida 84.
- 2 Skölj ur dammfiltret noga för hand i rinnande kallt eller ljummet vatten.
- 3 Spola filtret noga för hand under rinnande kallt eller ljummet vatten.
- 4 Låt båda delarna torka minst 24 timmar i rumstemperatur.
- 5 Sätt tillbaka filtret i dammbehållaren, så att filtrets plastgaller syns. Tryck fast filtret ordentligt (bild **17**).
- 6 Sätt tillbaka dammbehållaren tillsammans med filtret i apparaten > "Isättning av dammbehållaren och filtret" på sida 84.

Isättning av dammbehållaren och filtret

- 1 Sätt tillbaka dammbehållaren med det isatta filtret i dammbehållarfacket (bild **17**).
- 2 Sätt locket hårt på dammbehållaren, tills att det hakar fast kännbart (bild **18**).
- 3 Sätt fast locket till dammbehållarfacket först i framkanten, så att lockets 3 klackar griper in i de 3 för ändamålet avsedda slitsarna i dammbehållarfacket. Tryck nu på locket till dammbehållarfacket baktill, tills att det hakar fast hör- och kännbart (bild **19**).

ANVISNING:

Apparaten kan slås på endast om locket är korrekt påsatt.

Borttagning av batteriet

- 1 Kör apparaten tills att batteripaketet har blivit helt urladdat och motorn stannar.
- 2 Sätt strömbrytaren på läge **0** (bild **11/8**).
- 3 Dra med kraft bort locket från batterifacket (bild **5/OPEN**).
- 4 Ta ut batteripaketet.

Tillbehör

- Roterande borstar (2 stycken) – 0606001 (bild **20/A**)
- Filter – 0606002 (bild **20/B**)
- Batteri – 607004 (bild **20/C**)
- Nätagadapter – 0606003 (bild **20/D**)

Störningsåtgärder

Leta först efter lösningar och åtgärder bland de många anvisningarna inom serviceområdet på vår webbplats, innan du kontakter vår kundtjänst eller sänder apparaten till Dirt Devils kundtjänst, se: www.dirtdevil.de/service.

! VARNING!

Stäng av apparaten innan du försöker lösa ett problem. Använd aldrig en defekt apparat, en defekt laddare eller ett defekt batteri.

Mange tak!

Det glæder os, at du har valgt et Dirt Devil-produkt. Vi ønsker dig megen glæde med støvsugeren og takker dig for dit køb!

Yderligere oplysninger om dit produkt finder du i denne betjeningsvejledning og på vores websted www.dirtdevil.de. Du kan kontakte vores serviceteam ved hjælp af de kontaktoplysninger, som står på side 2.

Tekniske data

| | |
|---------------------------------|--|
| Støvsugertype: | Støvsugerrobot |
| Modelnavn, model: | Spider 2.0, M612 (-0/-1/ ... /-8/-9) |
| Batteri: | Ni-MH, 14,4 V DC, 1400 mAh, kan genvindes |
| Maks. driftstid: | Ca. 90 minutter |
| Maks. ladetid: | Ca. 4 timer |
| Netadapter: | Indgang: 100 ... 240 V~, 50/60 Hz Udgang: DC 19 V, 600 mA |
| Støvbeholdervolumen: | Ca. 270 ml |
| Vægt (med isat batteri): | Ca. 1,5 kg |

Miljøbeskyttelse og bortskaffelse

- ▶ Når du ønsker at bortskaffe støvsugeren, skal du fjerne batteripakken, > "Fjernelse af batteripakke" på side 90, og bortskaffe batteripakken og støvsugeren separat.



Støvsugeren, batteripakken og netadapteren må ikke bortskaffes sammen med husholdningsaffald.



Støvsugeren, opladeren og batteripakken skal afleveres separat til bortskaffelse på en kommunal genbrugsstation.

Ni-MH

Garanti

Som minimumstandard for garanti gælder, for så vidt du har anskaffet støvsugeren som forbruger inden for Den Europæiske Union, den relevante implementering af Rådets direktiv 2011/83/EU i national lovgivning. I lande uden for EU gælder de i det enkelte land gældende mindstekrav vedrørende garanti. Undtaget herfra er almindelige og genopladelige batterier, der har defekter som følge af normalt slid eller forkert håndtering, eller hvis levetid er blevet forkortet.



Ret til tekniske og designmæssige ændringer som led i den løbende produktforbedring forbeholdes.
© Royal Appliance International GmbH

SIKKERHEDSANVISNINGER

Om betjeningsvejledningen

Læs hele betjeningsvejledningen igennem, inden du begynder at arbejde med støvsugeren. Gem denne betjeningsvejledning på et sikkert sted. Hvis du overdrager støvsugeren til tredjepart, skal betjeningsvejledningen følge med. Manglende overholdelse af denne betjeningsvejledning kan medføre alvorlig personskade eller skader på støvsugeren. Vi påtager os ikke noget ansvar for skader, der måtte opstå som følge af manglende overholdelse af denne betjeningsvejledning. Vigtige henvisninger, der ikke beskrives i dette afsnit, er mærket som følger:

ADVARSEL!

Advarer om farer for dit helbred og gør opmærksom på mulige risici for personskader.

OBS!

Gør opmærksom på mulige farer for støvsugeren og andre genstande.

BEMÆRK

Fremhæver tip og informationer.

Du kan til enhver tid downloade denne betjeningsvejledning fra vores hjemmeside:

www.dirtdevil.de

Om bestemte persongrupper

■ Disse støvsugere kan anvendes af børn, fra de er 8 år, samt af personer med begrænsede fysiske, sensoriske eller mentale evner eller mangel på erfaring og/eller viden, hvis

de er under opsyn eller er instrueret i sikker brug af støvsugeren og har forstået de deraf resulterende farer.

- Rengøring og brugervedligeholdelse må ikke udføres af børn, medmindre de er under opsyn. Børn må ikke lege med støvsugeren.
- Emballage og smådele må ikke anvendes som legetøj. Der er fare for kvælning.
- Støvsugeren, netadapteren og netadapterkablet skal, så længe disse er tændt, forbundet med en stikkontakt eller køler af, være utilgængelige for børn under 8 år.

OM STRØMFORSYNINGEN

Støvsugeren oplades med elektrisk strøm. Dermed er der i princippet altid fare for elektrisk stød.

Vær derfor opmærksom på følgende:

- Berør aldrig batteriet eller netadapteren med våde hænder. Støvsugeren, batteriet og netadapteren må aldrig dypes i vand eller andre væsker.
- Når du vil trække netadapteren ud af stikkontakten, skal du altid trække i selve netadapteren. Træk aldrig i netadapterkablet.
- Pas på, at netadapterkablet ikke har nogen knæk, kommer i klemme, bliver kørt over eller kan komme i berøring med varmekilder.
- Brug kun den medfølgende netadapter til opladning af batteriet.
- Kontrollér netadapterkablet for eventuelle skader før brug. Anvend aldrig en netadapter, hvor stikket eller kablet er

beskadiget. Forbind kun netadapteren med stikkontakter, der har den elektriske spænding, som er angivet på netadapteren.

- Inden du begynder at rengøre eller vedligeholde støvsugeren, skal du sikre dig, at den er slukket, og at netadapteren ikke er tilsluttet.

Om batteripakken

Ved forkert håndtering af batterier er der fare for personskade.

- Brug kun den medfølgende oplader til opladning af batteripakken.
- Pas altid på ikke at kortslutte batteripakken, dvs. rør aldrig ved begge poler samtidig, især ikke med elektrisk ledende genstande.
- Hvis det er nødvendigt at udskifte batteripakken, skal du kontakte et autoriseret fagfirma eller Dirt Devil-kundeservice, > "International Services" på side 2. Udskift aldrig batteripakken på egen hånd. Udskift ikke batteripakken med andre batteripakker eller batterier.
- Adskil aldrig batteripakker eller batterier, og udsæt dem ikke for høje temperaturer.
- Ved forkert håndtering kan der komme væske ud af batteripakken. Undgå kontakt med væsken.
- Hvis du alligevel er kommet i kontakt med udtrængende væske, skal du skylle med rigeligt vand og søge lægehjælp.
- Efter udløb af levetiden skal støvsugeren og batteripakken bortskaffes miljømæssigt korrekt og som beskrevet, > "Miljøbeskyttelse og bortskaffelse" på side 85.

Hvis støvsugeren er defekt

Hvis støvsugeren, netadapteren eller netadapterkablet er beskadiget, skal de udskiftes af producenten eller dennes kundeservice eller en tilsvarende kvalificeret person for at undgå fare.

- En defekt støvsuger skal indleveres til reparation hos en autoriseret forhandler eller Dirt Devil-kundeservice, > "International Services" på side 2.

- Brug aldrig en defekt støvsuger, en defekt netadapter, et defekt netadapterkabel eller et defekt batteri!

Om tilsigtet anvendelse

Støvsugeren er udelukkende beregnet til privat brug. Det er ikke egnet til erhvervs-mæssig anvendelse. Støvsugeren må udelukkende anvendes til rengøring på jævne, normalt tilsmudsede hårde gulve. Hvis de roterende koste ikke er monteret, kan du også bruge den på kortluvede tæpper.

Navnlig er følgende forbudt:

- Støvsugning af
 - Mennesker, dyr, planter eller af tøj, personer har på
 - Høj risiko for personskader!
 - Glødende aske, brændende cigaretter, tændstikker og letantændelige stoffer
 - Brandfare!
 - Vand og andre væsker
 - Fare for kortslutning!
 - Toner (til laserprintere, kopimaskiner etc.)
 - Brand- og eksplosionsfare!
- Anvendelse
 - i nærheden af eksplosive eller letantændelige stoffer
 - Brand- og eksplosionsfare!
 - udendørs
 - Fare for ødelæggelse på grund af regn og smuds!
 - af uoriginalt tilbehør. Det kan påvirke støvsugerens sikkerhed negativt.
 - på langluede tæpper og fugtige gulve.
- Egen reparation af støvsugeren
 - Fare for personskade og ophør af retten til gratis udskiftning!

Forberedelser

Fortrolighed med støvsugeren

Fig. 1: ① Ladekontrollampe; ② Rengøringsindikator; ③ Batterivisning; ④ Forsænket greb til frigøring af støvbeholderrummets dæksel; ⑤ Netadapter; ⑥ Netadapterkabel; ⑦ Netadapterkabelstik; ⑧ Batterirumsdæksel; ⑨ Batteripakke; ⑩ Batterirum; ⑪ Gummibeklædte drivhjul; ⑫ Skyderegulator til indstilling af højdesensorenes følsomhed; ⑬ Roterende kost; ⑭ Holder til roterende kost; ⑮ Sugeindgang; ⑯ Ladetilslutning på støvsugeren; ⑰ TÆND-/SLUK-kontakt

Fig. 7: ① Støvbeholderrummets dæksel; ② Støvbeholderdæksel; ③ Filter; ④ Støvbeholder; ⑤ Forsænket greb til frigøring af støvbeholderrummets dæksel; ⑥ Støvbeholderrum

Fortrolighed med visninger

Fig. 1:

① Ladekontrollampe 

- blinker blå, når batteripakken oplades
- lyser konstant blå, når batteripakken er opladet
- blinker skiftevis med batterivisning under brug

② Rengøringsindikator 

- lyser rødt, når støvbeholderen skal tømmes

③ Batterivisning 

- lyser rødt, når batteripakken skal oplades, eller hvis støvsugeren ikke har kontakt med gulvet
- blinker skiftevis med ladekontrollampen under brug

Udpakning og forberedelse

① Kontrollér, at det udpakkede indhold er komplet (fig. 1). Hvis du bemærker en transportskade, eller hvis der mangler noget, skal du straks henvende dig til forhandleren. ② Sæt de roterende koste på efter hinanden som vist (fig. 1/⑬), når støvsugeren benyttes på hårde gulve.

BEMÆRK:

Hvis du vil tage de roterende koste af, skal du tage fat i børstehårene og trække kostene væk fra støvsugeren (fig. 13/⑧).

Isætning af batteripakke

➊ Træk hårdt i batterirummets dæksel for at få det af (fig. 5/OPEN). ➋ Isæt den medfølgende batteripakke. Sørg for, at mærkaten med påskriften "This side up" peger opad, og kontakterne i batterirummet kan nå ind i udsparringerne i batteripakkens isolering. Lad først batteripakken glide ind i batterirummet på siden med kontakterne (fig. 6), og tryk derefter batteripakken ind i batterirummet på den anden side (fig. 8). Batteripakken skal ligge jævnt på batterirummets bund. ➌ Sæt batterirummets dæksel på igen, og skub det hårdt ind i dets konsol, til det hørbart og mærkbart går i indgreb.

Opladning af batteripakke

⚠ ADVARSEL!

Brand- og eksplosionsfare! Brug kun den medfølgende netadapter til opladning af batteripakken.

➊ Sørg for, at TÆND-/SLUK-kontakten står på position 0 (fig. 11/B). ➋ Sæt netadapterkablets stik i støvsugerens opladningsstik (fig. 9). ➌ Sæt netadapteren i en stikkontakt (fig. 10). → Ladekontrollampen (fig. 1/1) blinker blåt og signalerer opladning. ➍ Efter maksimalt 4 timer lyser ladekontrollampen konstant blåt. → Nu er batteriet opladet. ➎ Træk netadapteren ud af stikkontakten (det sparer strøm), og træk netadapterkablets stik ud af støvsugerens.

BEMÆRK:

Oplad støvsugerens igen, når batterivisningen (fig. 1/3) på støvsugerens konstant lyser rødt.

Indstilling af højdesensorer

Din støvsugerrobot genkender selv de foranliggende afgrunde (fig. 2) ved hjælp af 3 højdesensorer. Den ændrer i givet fald sin køreretning og fortsætter rengøringen i modsat retning. Lavereliggende arealer, f.eks. trappe-trin, genkendes og medtages herefter ikke i rengøringen. Højdesensorerens følsomhed kan indstilles på følgende måde:

⚠ ADVARSEL!

Test de korrekte indstillinger flere gange, mens du er til stede, for at undgå beskadigelser på grund af mulige fejlandstillinger.

- ➊ Sørg for, at TÆND-/SLUK-kontakten står på position 0 (fig. 11/B).
- ➋ Tilpas skydereulatorernes stilling på undersiden af støvsugerens for at indstille højdesensorerens følsomhed (fig. 1/12):
 - Stilling 0 (mindste åbning) ved lyse gulve og flade trin
 - Stilling 1 (fig. 12/B) ved lyse gulve og noget højere trin
 - Stilling 2 ved mørke gulve og endnu højere trin
 - Stilling 3 (største åbning, fig. 12/A) ved mørke gulve og høje trin

BEMÆRK:

Alle 3 skydereulatorer skal have samme indstilling. Hvis støvsugerrobotten konstant kører baglæns på mørke gulve, skal du vælge stilling 3 (største åbning).

Rengøring af gulve

BEMÆRK:

Hvis du ønsker at rengøre kortluvede tæpper, skal du først tage de roterende koste af. Tag fat i børstehårene på begge roterende koste, og træk dem hårdt af opefter (fig. 13/B). På langluvede tæpper kan støvsugerens **ikke** benyttes.

- ▶ Støvsugerens tændes ved at stille den på gulvet og sætte TÆND-/SLUK-kontakten på position I (fig. 11/A).
- De to udvendige lysdioder blinker på skift. Efter ca. 8 sekunder begynder støvsugerens at køre baner i "tilfældighedstilstand" (fig. 3/A). Efter ca. 3 minutter skifter støvsugerens til "spiraltilstand" og kører stadig større cirkler (fig. 3/B). Så snart støvsugerens i denne tilstand møder en forhindring, skifter støvsugerens til "kanttilstand" (fig. 4/A), hvor den i ca. 3 minutter kører langs med kanterne i det rum, der skal rengøres. Derefter begynder cyklussen forfra med "tilfældighedstilstand" (fig. 4/B).

BEMÆRK:

Hvis støvsugerens har sat sig fast på en forhindring, kan du give den et let skub med hånden.

BEMÆRK:

Hvis batteripakkens effekt falder, lyser batterivisningen (fig. 1/3) konstant rødt, og støvsugerens stopper efter kort tid. Hvis dette sker, bipper støvsugerens 1 gang i minuttet, så du lettere kan finde den. (Hvis batteripakken er afladet helt, udebliver bipfunktionen også.) Sluk for støvsugerens, og oplad batteripakken > "Opladning af batteripakke" på side 89.

BEMÆRK:

Hvis du løfter støvsugeren, mens den kører, slukkes motorene efter ca. 1 sekund uden kontakt med gulvet. Støvsugeren er dog ikke slukket (blå LED lyser fortsat), men starter igen, så snart den sættes ned på et underlag.

▶ Støvsugeren slukkes ved at sætte TÆND-/SLUK-kontakten på position **0** (fig. 11/B). → LED'erne holder op med at lyse.

Tømning af støvbeholderen

1 Sørg for, at TÆND-/SLUK-kontakten står på position **0** (fig. 11/B). 2 Tag fat i det forsænkede greb (fig. 7/5), og frigør derved støvbeholderrummets dæksel (fig. 7/1). 3 Tag støvbeholderrummets dæksel (fig. 7/1) af støvsugeren (fig. 14). 4 Tag støvbeholderrummets dæksel (fig. 7/2) af (fig. 15). 5 Træk forsigtigt støvbeholderen ud af støvsugeren sammen med det påsatte filter (fig. 16). 6 Hold støvbeholderen med isat filter over en skraldespand, og adskil derefter støvbeholderen fra filteret. Bank på de to dele med lette slag, og fjern grove urenheder manuelt med en tør klud.

Rengøring af støvbeholder og filter

1 Fjern og rengør støvbeholderen > "Tømning af støvbeholderen" på side 90. 2 Skyl støvbeholderen grundigt under rindende koldt eller lunkent vand manuelt. 3 Skyl filteret grundigt under rindende koldt eller lunkent vand manuelt. 4 Lad begge dele tørre ved stuetemperatur i mindst 24 timer. 5 Sæt filteret tilbage i støvbeholderen, så filterets plastgitter er synligt. Tryk filteret hårdt på (fig. 17). 6 Isæt støvbeholderen med filteret i støvsugeren igen > "Isætning af støvbeholder og filter" på side 90.

Isætning af støvbeholder og filter

1 Sæt støvbeholderen med isat filter tilbage i støvbeholderrummet (fig. 17). 2 Sæt støvbeholderdækslet hårdt på, til det går mærkbart i indgreb (fig. 18). 3 Sæt først støvbeholderrummets dæksel på foran, så de 3 tappe på dækslet når ind i de 3 dertil beregnede slidser i støvbeholderrummet. Tryk derefter støvbeholderrummets dæksel på bagtil, til det går hør- og mærkbart i indgreb (fig. 19).

BEMÆRK:

Det er kun muligt at tænde støvsugeren, hvis dækslet er påsat korrekt.

Fjernelse af batteripakke

1 Lad støvsugeren køre, indtil batteripakken er løbet helt tør for strøm, og støvsugerens motor slukkes. 2 Sæt TÆND-/SLUK-kontakten på position **0** (fig. 11/B). 3 Træk hårdt i batterirummets dæksel for at få det af (fig. 5/OPEN). 4 Tag batteripakken ud.

Tilbehør

- Roterende koste (2 stk.) – 0606001 (fig. 20/A)
- Filter – 0606002 (fig. 20/B)
- Batteri – 607004 (fig. 20/C)
- Netadapter – 0606003 (fig. 20/D)

Fejlfhjælpning

Før du kontakter vores kundeservice eller sender støvsugeren til Dirt Devil-kundeservice, kan du finde mange yderligere henvisninger i serviceområdet på vores websted til løsning og afhjælpning.

www.dirtdevil.de/service

⚠ ADVARSEL!

Sluk for støvsugeren, inden du går i gang med fejlsøgningen. Brug aldrig en defekt støvsuger, en defekt oplader eller et defekt batteri.

Ďakujeme pekne!

Teší nás, že ste sa rozhodli pre produkt Dirt Devil. Prajeme vám veľa zábavy s prístrojom a ďakujeme za jeho zakúpenie!

Ďalšie informácie k vášmu produktu nájdete v tomto návode na obsluhu a na našej webovej stránke www.dirtdevil.de. Naš servisný tím zastihnete cez kontaktné údaje uvedené na strane 2.

Technické údaje

| | |
|--|--|
| Typ prístroja: | robotický vysávač |
| Názov modelu, model: | Spider 2.0, M612 (-0/-1/ ... /-8/-9) |
| Akumulátor: | Ni-MH, 14,4 V DC, 1400 mAh, nabíjací |
| Max. doba prevádzky: | cca 90 minút |
| Max. doba nabíjania: | cca 4 hodiny |
| Sieťový adaptér: | Vstup: 100 ... 240 V~, 50/60 Hz Výstup: DC 19 V, 600 mA |
| Objem nádoby na prach: | cca 270 ml |
| Hmotnosť (pri nasadenom akumulátore): | cca 1,5 kg |

Ochrana životného prostredia a likvidácia

- Keď chcete zlikvidovať prístroj, odstráňte akupack, > „Odstránenie akupacku“ na strane 9612 a zlikvidujte akupack a prístroj oddelene od seba.



Prístroj, akupack a sieťový adaptér sa nesmú likvidovať spoločne s domovým odpadom.



Prístroj, nabíjačku a akupack odovzdajte samostatne na likvidáciu na príslušné zberné miesta.

Ni-MH

Záruka

Ako minimálna štandardná záruka platí, pokiaľ ste zakúpili prístroj ako spotrebič v rámci Európskej únie, príslušné presadenie smernice EÚ 2011/83/EÚ do národného práva. V krajinách mimo EÚ platia minimálne nároky zo záruky platné v danej krajine. Výnimkou sú batérie a akumulátory, ktoré majú chyby v dôsledku normálneho opotrebovania alebo neodbornej manipulácie, resp. sa skrátila ich životnosť.



V súvislosti s neustálym zdokonaľovaním našich výrobkov si vyhradzuje právo na technické a vzhľadové zmeny.

© Royal Appliance International GmbH

BEZPEČNOSTNÉ POKYNY

k návodu na obsluhu

Skôr, než začnete s prístrojom pracovať, prečítajte si kompletný návod na obsluhu. Uchovajte si dobre tento návod na obsluhu. Ak budete odovzdávať prístroj tretím osobám, priložte k nemu tento návod na obsluhu. Nedodržanie tohto návodu môže viesť k ťažkým zraneniam alebo poškodeniu prístroja. Neručíme za škody, ktoré vzniknú nedodržaním tohto návodu na obsluhu. Dôležité pokyny mimo tejto kapitoly sú označené takto:

VÝSTRAHA!

Varuje pred nebezpečenstvom pre vaše zdravie a poukazuje na možné riziká zranenia.

POZOR!

Upozorňuje na možné ohrozenie prístroja alebo poškodenie iných predmetov.

UPOZORNENIE

Poskytuje tipy a informácie.

Tento návod na obsluhu môžete kedykoľvek stiahnuť z našej webovej stránky:

www.dirtdevil.de

pre určité skupiny osôb

■ Tieto prístroje môžu používať deti staršie ako 8 rokov a osoby so zníženými fyzickými, zmyslovými alebo duševnými schopnosťami alebo s nedostatkom skúseností a/alebo znalostí, ak sú pod dohľadom alebo ak boli poučené o bezpečnom používaní prístroja a porozumeli rizikám, ktoré z neho vyplývajú.

- Čistenie a užívateľskú údržbu nesmú vykonávať deti bez dohľadu. Deti sa s prístrojom nesmú hrať.
- Obalové materiály a malé časti sa nesmú používať na hranie. Hrozí nebezpečenstvo udusenía.
- Prístroj a sieťový adaptér, ako aj kábel sieťového adaptéra udržiavajte v prípade, že sú zapnuté, zapojené do zásuvky alebo sa chladia, mimo dosahu detí mladších ako 8 rokov.

K NAPÁJANIU ELEKTRICKÝM PRÚDOM

Prístroj sa nabíja elektrickým prúdom. Všeobecne tak hrozí riziko úrazu elektrickým prúdom.

Dbajte preto na nasledujúce pokyny:

- Nikdy neberte akumulátor a sieťový adaptér do mokrých rúk. Neponárajte prístroj, akumulátor a sieťový adaptér nikdy do vody alebo iných kvapalín.
- Ak chcete vytiahnuť sieťový adaptér zo zásuvky, ťahajte vždy iba priamo za sieťový adaptér. Nikdy neťahajte za kábel sieťového adaptéra.
- Dbajte na to, aby kábel sieťového adaptéra nebol nikde pricviknutý, ohnutý alebo prejdený a aby sa nemohol dostať do kontaktu so zdrojmi tepla.
- Na nabíjanie akumulátora používajte iba dodaný sieťový adaptér.
- Pred použitím skontrolujte kábel sieťového adaptéra vzhľadom na prípadné poškodenia. Nikdy nepoužívajte sieťový adaptér s poškodenou zástrčkou alebo poškodeným káblom. Sieťový adaptér spojte so

zásuvkami, ktoré vedú elektrické napätie uvedené na sieťovom adaptéri.

- Skôr, než začnete prístroj čistiť alebo vykonávať na ňom údržbu, ubezpečte sa, že je prístroj vypnutý a sieťový adaptér nie je pripojený.

k akupacku

Pri nesprávnom zaobchádzaní s akumulátormi hrozí nebezpečenstvo zranenia.

- Na nabíjanie akupacku používajte iba dodanú nabíjačku.

- Nikdy akupack neskratujte, tzn. nikdy sa nedotýkajte oboch pólov súčasne, zvlášť nie elektricky vodivými predmetmi.

- Ak by malo byť potrebné vymeniť akupack, obráťte sa na autorizovaný odborný podnik alebo zákaznícky servis Dirt Devil, > „International Services“ na strane 2. Akupack nevymieňajte nikdy sami. Akupack nevymieňajte za iné akumulátory alebo batérie.

- Akupack nikdy nerozoberajte a nikdy ho nevystavujte vysokým teplotám.

- Pri neodbornej manipulácii môže vytekať kvapalina z akupacku. Zabráňte kontaktu s kvapalinou.

- Ak ste napriek tomu prišli do kontaktu s unikajúcou kvapalinou, opláchnite ju dostatočným množstvom vody a obráťte sa na lekára.

- Prístroj a akupack po ukončení používania zlikvidujte výlučne ekologicky a podľa popisu, > „Ochrana životného prostredia a likvidácia“ na strane 91.

pri chybnom prístroji

Ak je poškodený prístroj, sieťový adaptér alebo kábel sieťového adaptéra, musí ho vymeniť výrobca alebo jeho zákaznícky servis alebo podobne kvalifikovaná osoba, aby sa zabránilo ohrozeniam.

- Poškodený prístroj odovzdajte na opravu autorizovanému špecializovanému podniku alebo zákazníckemu servisu Dirt Devil, > „International Services“ na strane 2.

- Nikdy nepoužívajte poškodený prístroj, poškodený sieťový adaptér, poškodený kábel sieťového adaptéra alebo poškodený akumulátor!

k správne mu spôsobu používania

Prístroj sa môže používať iba v domácnosti. Používanie na podnikateľské účely nie je povolené. Prístroj sa smie používať výlučne na upratovanie na rovných, bežne znečistených tvrdých podlahách. V prípade, že okrúhle metličky nie sú namontované, môžete prístroj použiť aj na koberci s krátkym vlasom.

Zvlášť je zakázané:

■ Vysávanie

- ľudí, zvierat, rastlín, ako aj častí odevu nachádzajúcich sa na tele
→ vysoké riziko zranenia!
- rozžeraveného popola, horiacich cigariet, zápaliak a ľahko zápalných látok
→ nebezpečenstvo požiaru!
- vody a iných tekutín
→ nebezpečenstvo skratu!
- toneru (pre laserové tlačiarne, kopírky atď.)
→ nebezpečenstvo požiaru a výbuchu!

■ Používanie

- v blízkosti výbušných alebo ľahko zápalných látok
→ nebezpečenstvo požiaru a výbuchu!
- na voľnom priestranstve
→ nebezpečenstvo zničenia v dôsledku dažďa a špiny!
- neoriginálneho príslušenstva. To môže ovplyvniť bezpečnosť prístroja.
- na koberecoch s dlhým vlasom a vlhkých podlahách.

■ pokusov o opravu vlastnými silami

- nebezpečenstvo poranenia a zániknutia nároku na bezplatnú výmenu!

Prípravy



Spoznanie prístroja

Obr. 1: ① Kontrolka nabíjania; ② Kontrolka čistenia; ③ Kontrolka batérie; ④ Žliabková úchytká na uvoľnenie krytu priehradky zásobníka na prach; ⑤ Sieťový adaptér; ⑥ Kábel sieťového adaptéra; ⑦ Konektor kábla sieťového adaptéra; ⑧ Kryt priehradky na akumulátor; ⑨ Akupack; ⑩ Priehradka na akumulátor; ⑪ Pogumované hnacie kolieska; ⑫ Posuvný regulátor na nastavenie citlivosti senzoru pádu; ⑬ Okrúhla metlička; ⑭ Upínací mechanizmus pre okrúhlu metličku; ⑮ Sací otvor; ⑯ Nabíjacia zdierka na prístroji; ⑰ Spínač ZAP/VYP

Obr. 7: ① Kryt priehradky zásobníka na prach; ② Kryt zásobníka na prach; ③ Filter; ④ Zásobník na prach; ⑤ Žliabková úchytká na uvoľnenie krytu priehradky zásobníka na prach; ⑥ Priehradka zásobníka na prach

Spoznanie indikátorov

Obr. 1:

- ① Kontrolka nabíjania 
 - keď sa nabíja akupack, bliká modro
 - keď je akupack nabitý, svieti trvalo modro
 - v prevádzke bliká striedavo s indikátorom batérie
- ② Indikátor čistenia 
 - keď sa musí vyprázdniť zásobník na prach, svieti červeno
- ③ Indikátor batérie 
 - keď sa akupack musí nabiť alebo prístroj nemá žiadny kontakt s podlahou, svieti červeno
 - v prevádzke bliká striedavo s kontrolkou nabíjania

Vybalenie a príprava

- ① Skontrolujte vybalený obsah dodávky kvôli kompletnosti (obr. 1). V prípade, že zistíte na prístroji poškodenie vzniknuté pri preprave alebo ak niečo chýba, obráťte sa okamžite na svojho predajcu.
- ② Zastrčte okrúhle metličky podľa zobrazenia za sebou (obr. 1/⑬), keď sa prístroj používa na tvrdých podlahách.

UPOZORNENIE:

V prípade, že chcete odobrať okrúhle metličky, uchopte okrúhle metličky za štetiny a stiahnite ich z prístroja (obr. 13/⑧).

Výmena akupacku

➊ Silne potiahnite za kryt priehradky na akupack (obr. 5 / OPEN). ➋ Vložte dodaný akupack. Dávajte pozor na to, aby nálepka s nápisom „This side up“ ukazovala nahor a kontakty v priehradke na akumulátor mohli siahať do výrezov v izolácii akupacku. Na tento účel nechajte akupack kĺzať najprv na strane s kontaktmi do priehradky akumulátora (obr. 6) a zatlačte potom akupack na druhej strane do priehradky na akumulátor (obr. 8). Akupack musí teraz dosadať rovno na dne priehradky akumulátora. ➌ Nasadte znova kryt priehradky akumulátora a zasuňte ho silno do svojej konzoly, až počuteľne a citelne zaskočí.

Nabíjanie akupacku



VÝSTRAHA!

Nebezpečenstvo požiaru a explózie! Na nabíjanie akupacku používajte iba dodaný sieťový adaptér.

➊ Uistite sa, že spínač ZAP/VYP sa nachádza v polohe 0 (obr. 11 / B). ➋ Zastrčte konektor kábla sieťového adaptéra do nabíjacej prípojky prístroja (obr. 9). ➌ Zastrčte sieťový adaptér do zásuvky (obr. 10). → Kontrolka nabíjania (obr. 1 / 1) bliká modro a signalizuje proces nabíjania. ➍ Po maximálne 4 hodinách svieti kontrolka nabíjania trvalo modro. → Akumulátor je teraz nabitý. ➎ Vytiahnite sieťový adaptér zo zásuvky (šetrí elektrický prúd) a konektor kábla sieťového adaptéra z prístroja.

UPOZORNENIE:

Prístroj nabite znova vtedy, keď indikátor batérie (obr. 1 / 3) na prístroji svieti trvalo červeno.

Nastavenie senzorov pádu

Váš robotický vysávač pomocou 3 senzorov pádu rozpozná pred ním ležiace priepasti (obr. 2). Na to zmení smer svojej jazdy a čísta ďalej v opačnom smere. Nižšie ležiace plochy, ako napr. schodiskové stupne, sa rozpoznajú a tým sa vynechá upratovanie.

Citlivosť senzorov pádu môžete nastaviť nasledovne:



VÝSTRAHA!

Počas vašej prítomnosti otestujte správne nastavenia viackrát, aby ste zabránili poškodeniam v dôsledku možných chybných nastavení.

➊ Uistite sa, že spínač ZAP/VYP sa nachádza v polohe 0 (obr. 11 / B). ➋ Prispôbte polohu posuvného regulátora na nastavenie citlivosti senzorov pádu na spodnej strane prístroja (obr. 1 / 12):

- Poloha 0 (najmenší otvor) pri svetlých podlahách a plochých schodoch
- Poloha 1 (obr. 12 / B) pri svetlých podlahách a trachu vyšších schodoch
- Poloha 2 pri tmavých podlahách a ešte vyšších stupňoch
- Poloha 3 (väčší otvor, obr. 12 / A) pri tmavých podlahách a vysokých schodoch

UPOZORNENIE:

Všetky 3 posuvné regulátory musia mať rovnaké nastavenie. Ak váš robot na tmavých podlahách neustále cúva, musíte zvoliť polohu 3 (najväčší otvor).

Čistenie podláh

UPOZORNENIE:

Ak chcete vyčistiť koberce s krátkym vlasom, vyberte vopred okrúhle metličky. Na tento účel uchopte obidve okrúhle metličky za štetiny a vytiahnite ich silno smerom hore (obr. 13 / B). Na kobercoch s dlhým vlasom sa prístroj nemôže používať.

- ▶ Na zapnutie prístroja postavte prístroj na podlahu a nastavte spínač ZAP/VYP na polohu I (obr. 11 / A). → Obidve vonkajšie LED diódy blikajú striedavo. Prístroj začne po cca 8 sekundách jazdiť po dráhach v „náhodnom režime“ (obr. 3 / A). Po cca 3 minútach prístroj zmení na „režim špirály“ a jazdí vo zväčšujúcich sa kruhoch (obr. 3 / B). Hneď ako prístroj v tomto režime natrafí na prekážku, zmení prístroj na „režim hrán“ (obr. 4 / A), v ktorom prechádza hrany čistenej miestnosti na cca 3 minúty. Potom začne cyklus od začiatku s „náhodným režimom“ (obr. 4 / B).

UPOZORNENIE:

Keď prístroj uviazne na prekážke, pomôžte mu miernym posunutím rukou.

UPOZORNENIE:

Keď sa zníži výkon akupacku, indikátor batérie (obr. 1/3) svieti trvalo červeno a prístroj sa o trochu neskôr zastaví. Ak sa tak stane, prístroj potom pípne každých 60 sekúnd, aby ste ho mohli ľahšie nájsť. (V prípade, že je akupack úplne vybitý, samotná funkcia pípania zmĺkne.) Potom vypnite prístroj a nabíjajte akupack > „Nabíjanie akupacku“ na strane 95.

UPOZORNENIE:

Keď zdvihnete prístroj, nachádzajúci sa v prevádzke, motory sa po cca 1 sekunde bez kontaktu s podlahou samočinne vypnú. Prístroj potom ale nie je vypnutý (modrá LED dióda svieti naďalej), ale znova sa rozbehne, hneď ako ho postavíte na podklad.

- ▶ Na vypnutie prístroja dajte spínač ZAP/VYP do polohy 0 (obr. 11/B). → LED diódy prestanú svietiť.

Vyprázdnenie zásobníka na prach

1 Uistite sa, že spínač ZAP/VYP sa nachádza v polohe 0 (obr. 11/B). 2 Siahnite do žliabkovej úchytky (obr. 7/5) a odblokujte pritom kryt priehradky zásobníka na prach (obr. 7/1). 3 Vyberte kryt priehradky zásobníka na prach (obr. 7/1) z prístroja (obr. 14). 4 Vyberte kryt zásobníka na prach (obr. 7/2) (obr. 15). 5 Zásobník na prach vyťahnite spolu s nasadeným filtrom opatrne z prístroja (obr. 16). 6 Podržte zásobník na prach v nasadenom filtrom nad smetným košom a odstráňte potom zásobník na prach z filtra. Vyklepte obe časti ľahkými údermi a hrubšie nečistoty odstráňte suchou handrou.

Čistenie zásobníka na prach a filtra

1 Vyberte a vyprázdňte zásobník na prach > „Vyprázdnenie zásobníka na prach“ na strane 96. 2 Zásobník na prach vypláchnite dôkladne ručne pod tečúcou studenou alebo vlažnou vodou. 3 Filter vypláchnite dôkladne ručne pod tečúcou studenou alebo vlažnou vodou. 4 Nechajte obidve časti vyschnúť minimálne 24 hodín pri izbovej teplote. 5 Nasadte filter späť do zásobníka na prach tak, aby bolo vidieť plastovú mriežku filtra. Filter silne pritlačte (obr. 17). 6 Zásobník na prach s filtrom vložte znova do prístroja > „Vloženie zásobníka na prach a filtra“ na strane 96

Vloženie zásobníka na prach a filtra

1 Vložte zásobník na prach s nasadeným filtrom späť do priehradky zásobníka na prach (obr. 17). 2 Nasadte kryt zásobníka na prach, až počutelné zaskočí (obr. 18). 3 Kryt priehradky zásobníka na prach nasadte najprv spredu tak, aby tri výstupky na kryte siahali do troch na tento účel plánovaných drážok v priehradke zásobníka na prach. Zatlačte teraz kryt priehradky zásobníka na prach smerom dozadu, až počutelné a citelne zaskočí (obr. 19).

UPOZORNENIE:

Iba vtedy, keď je kryt správne nasadený, dá sa prístroj neskôr zapnúť.

Odstránenie akupacku

1 Prístroj prevádzkujte až do úplného vybitia akupacku a zastavenia motora prístroja. 2 Spínač ZAP/VYP nastavte na polohu 0 (obr. 11/B). 3 Silne potiahnite za kryt priehradky na akupack (obr. 5 / OPEN). 4 Vyberte akupack.

Príslušenstvo

- okrúhle metličky (2 ks) – 0606001 (obr. 20/A)
- filter – 0606002 (obr. 20/B)
- akumulátor – 607004 (obr. 20/C)
- sieťový adaptér – 0606003 (obr. 20/D)

Odstraňovanie problémov

Skôr ako sa skontaktujete so zákazníckym servisom alebo pošlete prístroj zákazníckemu servisu Dirt Devil, najprv si na riešenie a odstránenie pozrite mnohé dodatočné pokyny v servisnej oblasti našej webovej stránky.

www.dirtdevil.de/service

! VÝSTRAHA!

Skôr než začnete vyhľadávať problém, musíte vypnúť prístroj. Nikdy nepoužívajte poškodený prístroj, poškodenú nabíjačku alebo poškodený akumulátor.

Tusen takk!

Det gleder oss at du har bestemt deg for et Dirt Devil-produkt. Vi ønsker deg lykke til og takker for kjøpet!

Du finner mer informasjon om produktet ditt i denne bruksanvisningen og på hjemmesiden vår www.dirtdevil.de. Serviceteamet vårt er tilgjengelig via kontaktdetaljene som står på side 2.

Tekniske data

| | |
|----------------------------------|--|
| Apparattype: | Robotstøvsuger |
| Modellnavn, modell: | Spider 2.0, M612 (-0/-1/ ... /-8/-9) |
| Batteri: | Ni-MH, 14,4 V DC, 1400 mAh, resirkulerbar |
| Maks. driftstid: | ca. 90 minutter |
| Maks. ladetid: | ca. 4 timer |
| Nettadapter: | Inngang: 100 ... 240 V~, 50/60 Hz Utgang: DC 19 V, 600 mA |
| Støvbeholdervolum: | ca. 270 ml |
| Vekt (inkludert batteri): | ca. 1,5 kg |

Miljøvern og avfallshåndtering

- ▶ Når du skal kassere apparatet, må du ta ut batteriet, > "Ta ut batteriet" på side 102, og kassere batteri og apparat hver for seg.



Apparatet, batteriet eller nettadapteren skal ikke kasseres sammen med husholdningsavfallet.



Apparat, lader og batteri skal leveres separat på nærmeste miljøstasjon.

Ni-MH

Garanti

Som garantiens minstestandard gjelder, hvis du har kjøpt apparatet som forbruker innenfor Den europeiske union, den respektive konverteringen av EU-direktivet 2011/83/EU til nasjonal rett. I land utenfor EU gjelder garantiens lovmessige minstekrav som er gyldige i de forskjellige landene. Unntatt er batterier som har defekter på grunn av normal slitasje eller feil håndtering, eller hvis levetid har blitt redusert.



Med forbehold om tekniske og designmessige endringer for kontinuerlig å forbedre produktkvaliteten.

© Royal Appliance International GmbH

SIKKERHETSHENVISNINGER

Om bruksanvisningen

Les hele denne bruksanvisningen før du bruker apparatet. Ta godt vare på bruksanvisningen. Hvis du leverer apparatet til tredjepart, må du også levere denne bruksanvisningen. Hvis du ikke følger denne bruksanvisningen, kan det oppstå alvorlige personskader eller skader på apparatet. Vi påtar oss intet ansvar for skader som forårsakes av at det ikke tas hensyn til denne bruksanvisningen.

Viktige henvisninger i tillegg til dette kapitlet er merket på følgende måte:

ADVARSEL!

Advarer mot helsefare og viser til mulig risiko for skader.

OBS!

Hensiver til mulige farer for apparatet eller andre gjenstander.

HENVISNING

Fremhever råd og informasjon.

Du kan også når som helst laste ned denne bruksanvisningen fra vår hjemmeside:

www.dirtdevil.de

Om bestemte persongrupper

■ Dette apparatet kan brukes av barn fra 8 år, og personer med nedsatte fysiske, sensoriske eller mentale evner, eller mangel på erfaring og/eller kunnskap, hvis de holdes øye med eller har fått opplæring i hvordan apparatet brukes på en sikker måte, og har forstått farene som kan oppstå.

■ Rengjøring og brukervedlikehold skal ikke gjennomføres av barn uten at de passes på. Barn må ikke bruke apparatet som leketøy.

■ Emballasje eller smådeler må ikke benyttes til lek. Det er fare for kvelning.

■ Barn under 8 år må holdes unna apparatet, nettadapteren og adapterkabelen når disse er slått på, koblet til stikkkontakten eller avkjøles.

OM STRØMFORSYNINGEN

Apparatet lades med elektrisk strøm. Dette kan medføre fare for elektrisk støt.

Vær derfor oppmerksom på følgende:

■ Ta aldri på batteriet eller nettadapteren med våte hender. Ikke legg apparatet, batteriet eller nettadapteren i vann eller andre væsker.

■ Når du skal trekke nettadapteren ut av stikkkontakten, ta alltid tak i selve nettadapteren. Dra aldri i adapterkabelen.

■ Pass på at adapterkabelen ikke knekkes, klemmes, overkjøres eller kommer i kontakt med varmekilder.

■ Batteriet skal bare lades opp med nettadapteren som følger med.

■ Kontroller om adapterkabelen er skadet før apparatet tas i bruk. Ikke bruk nettadapteren dersom støpslet eller kabelen er skadet. Koble nettadapteren bare til stikkontakter som har samme spenning som den som står på nettadapteren.

■ Før du begynner å rengjøre apparatet eller utføre vedlikehold, må du kontrollere at apparatet er slått av og at nettadapteren er dratt ut av stikkkontakten.

Om batteriet

Feil bruk av batterier kan medføre fare for personskade.

■ Batteriet skal bare lades opp med laderen som følger med.

■ Kortslutt aldri batteriet, dvs. berør aldri begge polene samtidig, spesielt ikke med elektrisk ledende gjenstander.

■ Hvis det er nødvendig å bytte ut batteriet må du henvende deg til en autorisert forhandler eller til Dirt Devil-kundeservice, > "International Services" på side 2. Bytt ikke batteri selv. Batteriet må fremfor alt ikke erstattes med andre typer batterier.

■ Du må aldri ta batteriet fra hverandre og aldri utsette det for høye temperaturer.

■ Ved feil håndtering kan det renne væske ut av batteriet. Unngå kontakt med denne væsken.

■ Hvis du likevel skulle komme i kontakt med væske som lekker ut, må du skylle området med rikelige mengder vann og kontakte lege.

■ Etter endt levetid kasseres apparatet og batteriet i samsvar med gjeldende miljøforskrifter og som beskrevet, > "Miljøvern og avfallshåndtering" på side 97.

Når apparatet er defekt

Hvis apparatet, nettadapteren eller adapterkabelen er skadet, må de skiftes ut av produsenten eller dens kundeservice eller en lignende kvalifisert person for å unngå all fare.

■ Et defekt apparat må leveres inn til reparasjon hos et godkjent verksted eller til Dirt Devil kundeservice, > "International Services" på side 2.

■ Ikke bruk apparatet hvis det er defekt, og heller ikke med defekt nettadapter, adapterkabel eller batteri!

Om tiltenkt bruk

Apparatet skal kun benyttes i husholdninger. Det er ikke egnet for yrkesmessig bruk. Apparatet må kun brukes til rengjøring av jevne, vanlig tilsmussede harde gulv. Hvis rundbørstene ikke er montert, kan du bruke apparatet også på tepper med kort luv.

Følgende er spesielt forbudt:

- Støvsuging av:
 - Mennesker, dyr, planter eller klær som sitter på kroppen
→ Stor fare for personskade!
 - Glødende aske, brennende sigaretter, fyrstikker og lett antennelige materialer
→ Brannfare!
 - Vann og andre væsker
→ Fare for kortslutning!
 - Toner (til laserskriver, kopimaskin osv.)
→ Brann- og eksplosjonsfare!

■ Bruk

- I nærheten av eksplosive eller lett antennelige stoffer
→ Brann- og eksplosjonsfare!
- Utendørs
→ Fare for å ødelegge apparatet på grunn av regn og smuss!
- Av ikke-originalt tilbehør. Dette kan redusere sikkerheten ved apparatet.
- på langhårede tepper og fuktige gulv.

■ Reparasjoner på egen hånd

- Fare for personskade. I tillegg oppheves retten til gratis utskifting!

Forberedelser



Bli kjent med apparatet

Fig. 1: ① Ladekontrollampe; ② rengjøringsindikator; ③ batteridisplay; ④ håndtak for å løsne støvbeholderromdekelet; ⑤ nettadapter; ⑥ adapterkabel; ⑦ adapterkabelpluggen; ⑧ batteriromdeksel; ⑨ batteri; ⑩ batterirom; ⑪ gummibelagte driftshjul; ⑫ skyveregulatoren til innstillingen til fallsensorenes sensibilitet; ⑬ rundbørster; ⑭ holder for rundbørste; ⑮ sugeingang; ⑯ ladebøsning på apparatet; ⑰ av/på-bryter

Fig. 7: ① Støvbeholderromdeksel; ② støvbeholderdeksel; ③ filter; ④ støvbeholder; ⑤ håndtak for å løsne støvbeholderromdekelet; ⑥ støvbeholderrom

Bli kjent med indikatorene

Fig. 1:

- ① Ladekontrollampe 
 - blinker blått under ladingen av batteriene
 - lyser permanent blått når batteriet er ladet
 - blinker under drift vekselvis med batteriindikatoren
- ② Rengjøringsindikator 
 - lyser rødt når støvbeholderen må tømmes
- ③ Batteriindikator 
 - lyser rødt når batteriet må lades eller når apparatet ikke har gulvkontakt
 - blinker under drift vekselvis med ladekontrollampen

Pakke ut og forberede

- ① Kontroller at innholdet er komplett og uskadet (fig. 1). Dersom du skulle oppdage en transportskade eller at deler mangler, må du omgående henvende deg til forhandleren. ② Sett rundbørstene på hverandre som vist i (fig. 1/13) hvis apparatet skal brukes på harde gulv.

MERKNAD:

Hvis du vil fjerne rundbørstene, må du trekke dem av apparatet etter børstene (fig. 13/8).

Sette inn batteriet

- ① Dra kraftig i dekelet til batterirommet for å fjerne det (fig. 5/OPEN). ② Sett inn den medfølgende batteriet. Pass på at klistremerket med påskriften "This side up" peker oppover, og at kontaktene i batterirommet kan gripe inn i utsparingene i isoleringen til batteriet. Skyv først batteriet inn på siden med kontakten i batterirommet (fig. 6) og trykk deretter batteriet inn på den andre siden av batterirommet (fig. 8). Etter det må batteriet ligge jevnt på bunnen av batterirommet. ③ Sett dekelet til batterirommet tilbake på plass og skyv den kraftig inn i konsollen til den går hørbart og merkbart i lås.

Lade batteriet



ADVARSEL!

Brann- og eksplosjonsfare! Batteriet skal bare lades opp med nettadapteren som følger med.

➊ Kontroller at av/på-bryteren står i posisjon **0** (fig. 11/Ⓑ). ➋ Sett adapterkabelpluggen inn i ladekontakten på apparatet (fig. 9). ➌ Koble nettadapteren til en stikkontakt (fig. 10). → Ladekontrollampen (fig. 1/①) blinker blått og signaliserer at lading pågår. ➍ Etter maks. 4 timer lyser ladekontrollampen kontinuerlig blått. → Batteriet er nå fulladet. ➎ Trekk nettadapteren ut av stikkontakten (sparer strøm) og adapterkabelpluggen ut av apparatet.

MERKNAD:

Lad apparatet på nytt hvis batteridisplayet (fig. 1/③) lyser kontinuerlig rødt på apparatet.

Still inn fallsensorene

Ved hjelp av tre fallsensorer oppdager robotstøvsugerer selvstendig av grunn i nærheten (fig. 2). Deretter endrer den kjøretretningen og fortsetter å rengjøre i motsatt retning. Overflater som ligger dypere, som f.eks. trappetrinn, erkjennes, og blir dermed ikke rengjort. Du kan stille inn fallsensorenes sensibilitet på følgende måte:



ADVARSEL!

Test ut de riktige innstillingene flere ganger mens du er der for å unngå eventuelle skader på grunn av feilinnstillinger.

➊ Kontroller at av/på-bryteren står i posisjon **0** (fig. 11/Ⓑ). ➋ Tilpass skyveregulatorens posisjon til innstillingen til fallsensorenes sensibilitet på undersiden av apparatet (fig. 1/12):

- Posisjon **0** (den minste åpningen) ved lyse gulv og flate trinn
- Posisjon **1** (fig. 12/Ⓑ) ved lyse gulv og noe høyere trinn
- Posisjon **2** ved lyse gulv og enda høyere trinn
- Posisjon **3** (den største åpningen, fig. 12/Ⓐ) ved lyse gulv og høye trinn

MERKNAD:

Alle 3 skyveregulatorer må ha den samme innstillingen. Hvis roboten din kjører kontinuerlig baklengs på mørke gulv, må du velge posisjon **3** (den største åpningen).

Rengjøre gulv

HENVISNING:

Hvis du vil rengjøre kortflassede tepper, må du først ta av rundbørstene. For å gjøre dette må du ta tak i børstene på begge rundbørstene og trekke dem kraftig oppover og av (fig. 13/Ⓑ). Apparatet kan ikke brukes på langhårede tepper.

► For å slå på apparatet må du plassere det på gulvet og sette av/på-bryteren i posisjonen **I** (fig. 11/Ⓐ). → De to ytterste LED-ene blinker vekselvis. Etter ca. 8 sekunder begynner apparatet å kjøre i baner i "tilfeldighetsmodusen" (fig. 3/Ⓐ). Etter ca. 3 minutter går apparatet over i "rotasjonsmodus" og kjører større og større runder (fig. 3/Ⓑ). Så fort apparatet møter et hinder i denne modusen, går apparatet over i "kantmodus" (fig. 4/Ⓐ) og kjører langs med kantene i ca. 3 minutter i rommet som skal rengjøres. Deretter begynner syklusen forfra igjen med "tilfeldighetsmodusen" (fig. 4/Ⓑ).

MERKNAD:

Hvis apparatet har kjørt seg fast på et hinder, dytter du det litt med hånden.

MERKNAD:

Når batteriet mister effekt, lyser batteridisplayet (fig. 1/③) kontinuerlig rødt, og apparatet stopper like etterpå. I så fall piper apparatet hvert 60. sekund slik at du lettere kan finne den. (I tilfelle batteriet er helt tom, slutter også denne pipe-funksjonen.) Slå apparatet av og lad batteriet som beskrevet > "Lade batteriet" på side 101.

MERKNAD:

Hvis du løfter apparatet mens det er slått på, slår motorene seg automatisk av etter ca. 1 sekund uten gulvkontakt. Apparatet derimot er ikke slått av (blå LED lyser fortsatt), men starter igjen når det settes igjen på gulvet.

► For å slå av apparatet må du sette av/på-bryteren i posisjonen **0** (fig. 11/Ⓑ). → LED-ene slutter å lyse.

Tømme støvbeholderen

1 Kontroller at av/på-bryteren står i posisjon 0 (fig. 11/Ⓑ). 2 Grip i håndtaket (fig. 7/⑤) og lås opp støvbeholderromdekelet (fig. 7/①). 3 Fjern støvbeholderromdekelet (fig. 7/①) fra apparatet (fig. 14). 4 Fjern støvbeholdersekelet (fig. 7/②) (fig. 15). 5 Trekk støvbeholderen og det påsatte filteret forsiktig ut av apparatet (fig. 16). 6 Hold støvbeholderen med det påsatte filteret over en søppelkasse, og ta støvbeholderen og filteret fra hverandre. Bank begge delene ved å slå litt på dem, og fjern grovt smuss med en tørr klut.

Rengjøring av støvbeholder og filter

1 Ta ut og tøm støvbeholderen > "Tømme støvbeholderen" på side 102. 2 Skyll støvbeholderen grundig for hånd under rennende kaldt eller lunken vann. 3 Skyll filteret grundig for hånd under rennende kaldt eller lunken vann. 4 La begge delen tørke i minst 24 timer ved romtemperatur. 5 Sett filteret inn igjen i støvbeholderen slik at filterets kunststoffitter er synlig. Trykk filteret godt på plass (fig. 17). 6 Sett støvbeholderen med filteret tilbake på plass i apparatet > "Sette inn støvbeholder og filter" på side 102.

Sette inn støvbeholder og filter

1 Sett støvbeholderen med det påsatte filteret tilbake på plass i støvbeholderrommet (fig. 17). 2 Sett støvbeholderdekelet kraftig på plass til det går merkbart i lås (fig. 18). 3 Sett støvbeholderromdekelet først på foran slik at de 3 nesene på dekelet, som er beregnet til dette, griper inn i de 3 slissene i støvbeholderrommet. Trykk da kraftig på baksiden av støvbeholderromdekelet til den går hørbart og merkbart i lås (fig. 19).

HENVISNING:

Kun hvis dekelet er korrekt påsatt kan apparatet senere slås på.

Ta ut batteriet

1 Bruk apparatet til batteriet er fullstendig tom, og apparatets motor stopper. 2 Sett AV/PÅ-bryteren i posisjon 0 (fig. 11/Ⓑ). 3 Dra kraftig i dekelet til batterirommet for å fjerne det (fig. 5/OPEN). 4 Ta ut batteriet.

Tilbehør

- Rundbørste (2 stk.) – 0606001 (fig. 20/A)
- Filter – 0606002 (fig. 20/B)
- Batteri – 607004 (fig. 20/C)
- Nettadapter – 0606003 (fig. 20/D)

Problemløsning

Før du kontakter vår kundeservice eller sender apparatet til Dirt Devil kundeservice hvis det oppstår feil, bør du først sjekke hjemmesiden vår. Under serviceområdet finner du mye nyttig informasjon om feilsøking og feilretting.

www.dirtdevil.de/service

ADVARSEL!

Før du begynner med feilsøket, må du slå av apparatet. Ikke bruk apparatet hvis det er defekt, og heller ikke med defekt lader eller batteri.

Σας ευχαριστούμε!

Χαιρόμαστε που αποφασίσατε να αποκτήσετε ένα προϊόν Dirt Devil. Ευχόμαστε να μείνετε ικανοποιημένοι με τη συσκευή και σας ευχαριστούμε για την αγορά σας!

Περαιτέρω πληροφορίες για το προϊόν μπορείτε να βρείτε στις παρούσες οδηγίες χρήσης και στην ιστοσελίδα μας www.dirtdevil.de. Απευθυνθείτε στην ομάδα σέρβις μας ανατρέχοντας στα στοιχεία επικοινωνίας της σελίδας 2.

Τεχνικά χαρακτηριστικά

| | |
|---|--|
| Είδος συσκευής: | Σκούπα-ρομπότ |
| Όνομα μοντέλου, μοντέλο: | Spider 2.0, M612 (-0/-1/ ... /-8/-9) |
| Μπαταρία: | Ni-MH, 14,4 V DC, 1400 mAh, ανακυκλώσιμη |
| Μέγ. διάρκεια λειτουργίας: | περ. 90 λεπτά |
| Μέγ. διάρκεια φόρτισης: | περ. 4 ώρες |
| Αντάπτορας τροφοδοσίας: | Είσοδος: 100 ... 240 V~, 50/60 Hz Έξοδος: DC 19 V, 600 mA |
| Ωφέλιμη χωρητικότητα δοχείου σκόνης: | περ. 270 ml |
| Βάρος (με τοποθετημένη μπαταρία): | περ. 1,5 kg |

Προστασία περιβάλλοντος και απόρριψη

- ▶ Όταν επιθυμείτε να απορρίψετε τη συσκευή, αφαιρέστε το πακέτο μπαταριών, > «Αφαίρεση πακέτου μπαταριών» στη σελίδα 108, και απορρίψτε το από τη συσκευή.



Δεν επιτρέπεται η απόρριψη της συσκευής, του πακέτου μπαταριών και του αντάπτορα τροφοδοσίας στα οικιακά απορρίμματα.



Απορρίψτε ξεχωριστά τη συσκευή, τον φορτιστή και το πακέτο μπαταριών στα προβλεπόμενα σημεία συλλογής.

Ni-MH

Εγγύηση

Η εκάστοτε εφαρμογή της οδηγίας ΕΕ 2011/83/ΕΕ στο εθνικό δίκαιο ισχύει ως ελάχιστο πρότυπο εγγύησης, εφόσον έχετε αγοράσει τη συσκευή ως καταναλωτής εντός της Ευρωπαϊκής Ένωσης. Σε χώρες εκτός της ΕΕ ισχύουν οι ελάχιστες αξιώσεις εγγύησης που εφαρμόζονται στην εκάστοτε χώρα. Εξαιρούνται οι μπαταρίες, που λόγω φυσιολογικής φθοράς ή εξαιτίας λανθασμένου χειρισμού παρουσιάζουν βλάβες ή μειωμένη διάρκεια ζωής.



Διατηρούμε το δικαίωμα για τεχνολογικές και σχεδιαστικές τροποποιήσεις στο πνεύμα συνεχών βελτιώσεων του προϊόντος.

© Royal Appliance International GmbH

ΥΠΟΔΕΙΞΕΙΣ ΑΣΦΑΛΕΙΑΣ

Σχετικά με τις Οδηγίες χρήσης

Διαβάστε ολόκληρες τις οδηγίες χρήσης, προτού χρησιμοποιήσετε τη συσκευή. Φυλάξτε επιμελώς τις οδηγίες χρήσης. Η συσκευή πρέπει να συνοδεύεται από τις οδηγίες χρήσης όταν παραδίδεται σε τρίτους. Η μη τήρηση αυτών των οδηγιών χρήσης μπορεί να έχει ως αποτέλεσμα την πρόκληση σοβαρών τραυματισμών ή ζημιών στη συσκευή. Δεν αναλαμβάνουμε καμία ευθύνη για ζημίες που οφείλονται στη μη τήρηση των οδηγιών χρήσης.

Σημαντικές υποδείξεις εκτός αυτού του κεφαλαίου επισημαίνονται ως εξής:



ΠΡΟΕΙΔΟΠΟΙΗΣΗ!

Προειδοποιεί για κινδύνους για την υγεία σας και επισημαίνει πιθανούς κινδύνους τραυματισμού.



ΠΡΟΣΟΧΗ!

Παραπέμπει σε πιθανούς κινδύνους για τη συσκευή ή άλλα αντικείμενα.

ΥΠΟΔΕΙΞΗ

Επισημαίνει συμβουλές και πληροφορίες.

Μπορείτε επίσης να κατεβάσετε αυτές τις οδηγίες χρήσης από την ιστοσελίδα μας:

www.dirtdevil.de

Σχετικά με συγκεκριμένες ομάδες ατόμων

■ Η συσκευή αυτή μπορεί να χρησιμοποιείται από παιδιά άνω των 8 ετών και από άτομα με περιορισμένες φυσικές, αισθητηριακές ή πνευματικές ικανότητες ή με έλλειψη εμπειρίας ή/και γνώσεων, μόνο υπό επίβλεψη ή

εφόσον έχουν λάβει σαφείς οδηγίες σχετικά με την ασφαλή χρήση της συσκευής και έχουν κατανοήσει τους σχετικούς κινδύνους.

- Ο καθαρισμός και η συντήρηση από τον χρήστη δεν επιτρέπεται να πραγματοποιούνται από παιδιά χωρίς επίβλεψη. Δεν επιτρέπεται να παίζουν παιδιά με τη συσκευή.
- Τα υλικά συσκευασίας και τα μικροεξαρτήματα δεν επιτρέπεται να χρησιμοποιούνται για παιχνίδι. Υπάρχει κίνδυνος ασφυξίας.
- Μην επιτρέπετε σε παιδιά κάτω των 8 ετών να πλησιάζουν τη συσκευή και τον αντάπτορα τροφοδοσίας καθώς και το καλώδιο του αντάπτορα, όσο αυτά είναι ενεργοποιημένα, συνδεδεμένα σε πρίζα ή ενώ περιμένετε να κρυώσουν.

ΣΧΕΤΙΚΑ ΜΕ ΤΗΝ ΤΡΟΦΟΔΟΣΙΑ ΡΕΥΜΑΤΟΣ

Η συσκευή φορτίζεται με ηλεκτρικό ρεύμα. Συνεπώς υπάρχει πάντοτε κίνδυνος ηλεκτροπληξίας.

Επομένως, προσέχετε τα ακόλουθα:

- Μην πιάνετε την μπαταρία και τον αντάπτορα τροφοδοσίας με βρεγμένα χέρια. Μη βυθίζετε τη συσκευή, την μπαταρία και τον αντάπτορα τροφοδοσίας σε νερό ή άλλα υγρά.
- Όταν θέλετε να αποσυνδέσετε τον αντάπτορα τροφοδοσίας από την πρίζα, τραβάτε πάντοτε απευθείας τον αντάπτορα. Ποτέ μην τραβάτε το καλώδιο του αντάπτορα τροφοδοσίας.
- Φροντίστε το καλώδιο του αντάπτορα τροφοδοσίας να μην είναι τσακισμένο ή σφηνωμένο, να μην συμπιέζεται, ούτε να μπορεί να έρθει σε επαφή με πηγές θερμότητας.

- Χρησιμοποιείτε μόνο τον αντάππορα τροφοδοσίας που παραλάβατε για να φορτίζετε την μπαταρία.

- Ελέγχετε το καλώδιο του αντάππορα τροφοδοσίας πριν τη χρήση για τυχόν ζημιές. Μη χρησιμοποιείτε αντάππορα τροφοδοσίας του οποίου το βύσμα ή το καλώδιο έχει υποστεί ζημιά. Συνδέετε τον αντάππορα τροφοδοσίας μόνο σε πρίζες που έχουν την ηλεκτρική τάση η οποία αναγράφεται στον αντάππορα.

- Πριν αρχίσετε τον καθαρισμό ή τη συντήρηση της συσκευής, βεβαιωθείτε ότι η συσκευή είναι απενεργοποιημένη και ο αντάππορας τροφοδοσίας δεν είναι συνδεδεμένος.

Σχετικά με το πακέτο μπαταριών

Σε περίπτωση λανθασμένης μεταχείρισης των μπαταριών υπάρχει κίνδυνος τραυματισμού.

- Χρησιμοποιείτε μόνο τον φορτιστή που παραλάβατε για να φορτίζετε το πακέτο των επαναφορτιζόμενων μπαταριών.

- Μην βραχυκυκλώνετε το πακέτο μπαταριών, δηλ. μην ακουμπάτε ταυτόχρονα και τους δύο πόλους, ιδίως με ηλεκτρικά αγωγίμα αντικείμενα.

- Όταν απαιτείται η αντικατάσταση του πακέτου μπαταριών, απευθυνθείτε σε εξειδικευμένο κατάστημα ή στο τμήμα εξυπηρέτησης πελατών της Dirt Devil, > «International Services» στη σελίδα 2. Μην αντικαθιστάτε ποτέ μόνοι σας το πακέτο μπαταριών. Μην αντικαθιστάτε το πακέτο μπαταριών με πακέτα μπαταριών ή μπαταρίες άλλου τύπου.

- Σε καμία περίπτωση μην αποσυναρμολογείτε το πακέτο μπαταριών και ποτέ μην το εκθέτετε σε υψηλές θερμοκρασίες.

- Σε περίπτωση λανθασμένης μεταχείρισης, μπορεί να εξέλθει υγρό από το πακέτο των επαναφορτιζόμενων μπαταριών. Αποφύγετε την επαφή με το υγρό.

- Εάν παρόλα αυτά έρθετε σε επαφή με το εξερχόμενο υγρό, ξεπλύντε το με άφθονο νερό και απευθυνθείτε σε γιατρό.

- Απορρίψτε τη συσκευή μαζί με το πακέτο μπαταριών μετά το τέλος του κύκλου ζωής με τρόπο φιλικό προς το περιβάλλον και μόνο όπως περιγράφεται, > «Προστασία περιβάλλοντος και απόρριψη» στη σελίδα 103.

Αν η συσκευή είναι ελαττωματική

Αν η συσκευή, ο αντάππορας τροφοδοσίας ή το καλώδιο του αντάππορα τροφοδοσίας έχουν υποστεί ζημιά, πρέπει να αντικατασταθούν από τον κατασκευαστή, το σέρβις ή από καταρτισμένο άτομο, ώστε να αποφευχθούν ενδεχόμενοι κίνδυνοι.

- Παραδώστε την ελαττωματική συσκευή για επισκευή σε εξειδικευμένο κατάστημα ή στο σέρβις της Dirt Devil, > «International Services» στη σελίδα 2.

- Μη χρησιμοποιείτε ποτέ ελαττωματική συσκευή, ελαττωματικό αντάππορα τροφοδοσίας, ελαττωματικό καλώδιο αντάππορα τροφοδοσίας ή ελαττωματική μπαταρία!

Σχετικά με την προβλεπόμενη χρήση

Η συσκευή προορίζεται αποκλειστικά για οικιακή χρήση. Δεν είναι κατάλληλη για επαγγελματική χρήση. Η συσκευή επιτρέπεται να χρησιμοποιείται αποκλειστικά και μόνο για τον καθαρισμό επίπεδων σκληρών δαπέδων λερωμένων σε φυσιολογικό βαθμό. Σε περίπτωση που δεν είναι τοποθετημένες οι στρόγγυλες βούρτσες, μπορεί να χρησιμοποιηθεί ακόμη και σε χαλί με κοντό πέλος.

Συγκεκριμένα, απαγορεύονται:

- Ο καθαρισμός με αναρρόφηση
 - ατόμων, ζώων, φυτών ή ρούχων ενώ φοριούνται
→ Υψηλός κίνδυνος τραυματισμού!
 - πυρακτωμένης στάχτης, αναμμένων τσιγάρων, σπירתων και εύφλεκτων υλικών
→ κίνδυνος πυρκαγιάς!
 - νερού και άλλων υγρών
→ Κίνδυνος βραχυκυκλώματος!
 - τόνερ (για εκτυπωτές λέιζερ, φωτοτυπικά μηχανήματα κ.λπ.)
→ Κίνδυνος πυρκαγιάς και έκρηξης!
- Η χρήση
 - κοντά σε εκρηκτικά και εύφλεκτα υλικά
→ Κίνδυνος πυρκαγιάς και έκρηξης!
 - σε εξωτερικό χώρο
→ Κίνδυνος καταστροφής από τη βροχή και τους ρύπους!
 - μη αυθεντικών αξεσουάρ. Μπορεί να περιοριστεί η ασφάλεια της συσκευής.
 - σε χαλιά με μακρύ πέλος και σε βρεγμένο δάπεδο.

■ Ιδιόχειρες επεμβάσεις επισκευής

→ Κίνδυνος τραυματισμού και άρση του δικαιώματος δωρεάν αντικατάστασης!

Προετοιμασίες



Εξοικείωση με τη συσκευή

Εικ. 1: ① Ενδεικτική λυχνία φόρτισης, ② Ένδειξη καθαρισμού, ③ Ένδειξη μπαταρίας, ④ Εσοχή λαβής για το ξεκούμπωμα στο καπάκι θήκης του δοχείου σκόνης, ⑤ Αντάπτορας τροφοδοσίας, ⑥ Καλώδιο αντάπτορα τροφοδοσίας, ⑦ Βύσμα καλωδίου αντάπτορα τροφοδοσίας, ⑧ Καπάκι θήκης μπαταρίας, ⑨ Πακέτο μπαταριών, ⑩ Θήκη μπαταριών, ⑪ Κινητήριο τροχοί από λάστιχο, ⑫ Συρόμενος ρυθμιστής για τη ρύθμιση της μειωμένης αντίληψης των αισθητήρων πτώσης, ⑬ Στρόγγυλη βούρτσα ⑭ Υποδοχή για στρόγγυλη σκούπα, ⑮ Στόμιο αναρρόφησης, ⑯ Υποδοχή φόρτισης στη συσκευή, ⑰ Διακόπτης ON/OFF

Εικ. 7: ① Καπάκι θήκης του δοχείου σκόνης, ② Καπάκι δοχείου σκόνης, ③ Φίλτρο, ④ Δοχείο σκόνης, ⑤ Εσοχή λαβής για το ξεκούμπωμα στο καπάκι θήκης του δοχείου σκόνης, ⑥ Θήκη δοχείου σκόνης

Εξοικείωση με τις ενδείξεις

Εικ. 1:

- ① Η ενδεικτική λυχνία φόρτισης 
 - αναβοσβήνει μπλε, όταν το πακέτο μπαταριών φορτίζει.
 - ανάβει μπλε συνεχώς, όταν το πακέτο μπαταριών έχει φορτίσει.
 - αναβοσβήνει όταν είναι σε λειτουργία και εναλλάσσεται με την ένδειξη μπαταρίας.
- ② Ένδειξη καθαρισμού 
 - ανάβει κόκκινη, όταν το δοχείο σκόνης πρέπει να αδειάσει.
- ③ Ένδειξη μπαταρίας 
 - ανάβει κόκκινη, όταν το πακέτο μπαταριών πρέπει να φορτιστεί ή όταν η συσκευή δεν ακουμπά το δάπεδο.
 - αναβοσβήνει όταν είναι σε λειτουργία και εναλλάσσεται με την ενδεικτική λυχνία φόρτισης.

Αποσυσκευασία και προετοιμασία

① Ελέγξτε αν είναι πλήρες το περιεχόμενο που αποσυσκευάσατε (Εικ. 1). Αν διαπιστώσετε κάποια ζημιά που προκλήθηκε κατά τη μεταφορά ή ότι λείπει κάτι, απευθυνθείτε αμέσως στον προμηθευτή σας. ② Τοποθετήστε τις στρόγγυλες βούρτσες τη μία πάνω στην άλλη όπως απεικονίζεται (Εικ. 1/⑬), όταν χρησιμοποιείτε τη συσκευή σε σκληρά δάπεδα.

ΥΠΟΔΕΙΞΗ:

Σε περίπτωση που θέλετε να αφαιρέσετε τις στρόγγυλες βούρτσες, πιάστε από τις τρίχες και τραβήξτε τες από τη συσκευή (Εικ. **13** / **B**).

Τοποθέτηση πακέτου μπαταριών

1 Τραβήξτε με δύναμη το κάλυμμα της θήκης μπαταρίας (Εικ. **5** / **OPEN**). **2** Τοποθετήστε το συνοδευτικό πακέτο μπαταριών. Προσέξτε το αυτοκόλλητο με την επιγραφή «This side up» να βρίσκεται από πάνω και οι επαφές στη θήκη μπαταρίας να βρίσκονται στις εγκοπές της μόνωσης του πακέτου μπαταριών. Αφήστε το πακέτο μπαταριών να γλιστρήσει στη θήκη μπαταριών πάνω στην πλευρά με τις επαφές (Εικ. **6**) και πιάστε το πακέτο μπαταριών πάνω στην άλλη πλευρά μέσα στη θήκη (Εικ. **8**). Το πακέτο μπαταριών πρέπει να ακουμπά επίπεδα στο πάτο της θήκης μπαταριών. **3** Αρχικά τοποθετήστε και πάλι το κάλυμμα της θήκης μπαταριών και ωθήστε το με δύναμη μέσα στην υποδοχή, μέχρι να αισθανθείτε ότι έχει ασφαλίσει και να ακουστεί ο χαρακτηριστικός ήχος.

Φόρτιση πακέτου μπαταριών**ΠΡΟΕΙΔΟΠΟΙΗΣΗ!**

Κίνδυνος πυρκαγιάς και έκρηξης! Χρησιμοποιείτε μόνο τον αντάπτορα τροφοδοσίας που παραλάβετε για να φορτίζετε το πακέτο μπαταριών.

1 Βεβαιωθείτε ότι ο διακόπτης ON/OFF βρίσκεται στη θέση **0** (Εικ. **11** / **B**). **2** Βάλτε το βύσμα καλωδίου αντάπτορα τροφοδοσίας στη σύνδεση φόρτισης της συσκευής (Εικ. **9**). **3** Συνδέστε τον αντάπτορα τροφοδοσίας στην πρίζα (Εικ. **10**). → Η ενδεικτική λυχνία φόρτισης (Εικ. **1** / **1**) αναβοσβήνει μπλε και σηματοδοτεί τη διαδικασία φόρτισης. **4** Μετά από 4 ώρες το πολύ η ενδεικτική λυχνία φόρτισης ανάβει συνεχόμενα μπλε. → Η μπαταρία έχει φορτιστεί. **5** Τραβήξτε τον αντάπτορα τροφοδοσίας από την πρίζα (εξοικονόμηση ρεύματος) και το βύσμα καλωδίου αντάπτορα τροφοδοσίας από τη συσκευή.

ΥΠΟΔΕΙΞΗ:

Φορτίστε τη συσκευή εκ νέου, όταν η ένδειξη μπαταρίας (Εικ. **1** / **3**) στη συσκευή ανάβει συνεχώς κόκκινη.

Ρύθμιση αισθητήρων πτώσης

Η σκούπα-ρομπότ εντοπίζει με τη βοήθεια 3 αισθητήρων πτώσης τα απότομα σημεία που βρίσκονται μπροστά της (Εικ. **2**). Αλλάζει κατεύθυνση πορείας και συνεχίζει να

καθαρίζει προς την αντίθετη κατεύθυνση. Επιφάνειες με μεγάλο βάθος, όπως π.χ. σκαλιά, εντοπίζονται και αποφεύγεται να καθαριστούν.

Μπορείτε να ρυθμίσετε την αντίληψη των αισθητήρων πτώσης ως εξής:

**ΠΡΟΕΙΔΟΠΟΙΗΣΗ!**

Όταν βρίσκεστε στον χώρο ελέγξτε αρκετές φορές αν οι ρυθμίσεις είναι σωστές, έτσι ώστε να αποφύγετε τυχόν βλάβες λόγω λάθους ρυθμίσεων.

1 Βεβαιωθείτε ότι ο διακόπτης ON/OFF βρίσκεται στη θέση **0** (Εικ. **11** / **B**). **2** Προσαρμόστε τη θέση του συρόμενου ρυθμιστή αντίληψης αισθητήρων πτώσης στην κάτω πλευρά της συσκευής (Εικ. **1** / **12**):

- Θέση **0** (μικρότερο άνοιγμα) σε ανοιχτόχρωμα δάπεδα και επίπεδες επιφάνειες
- Θέση **1** (Εικ. **12** / **B**) σε ανοιχτόχρωμα δάπεδα και λίγο πιο ψηλές επιφάνειες
- Θέση **2** σε σκουρόχρωμα δάπεδα και ακόμα πιο ψηλές επιφάνειες
- Θέση **3** (μεγαλύτερο άνοιγμα, Εικ. **12** / **A**) σε σκουρόχρωμα δάπεδα και ψηλές επιφάνειες

ΥΠΟΔΕΙΞΗ:

Και οι 3 συρόμενοι ρυθμιστές πρέπει να ρυθμίζονται με τον ίδιο τρόπο. Όταν η σκούπα-ρομπότ πηγαίνει συνεχώς προς τα πίσω, πρέπει να επιλέξετε τη θέση **3** (μεγαλύτερο άνοιγμα).

Καθαρισμός δαπέδων**ΥΠΟΔΕΙΞΗ:**

Όταν επιθυμείτε να καθαρίσετε χαλιά με κοντό πέλος, αφαιρέστε τις στρόγγυλες βούρτσες. Πιάστε και τις δύο στρόγγυλες βούρτσες και τραβήξτε τες με δύναμη προς τα πάνω (Εικ. **13** / **B**). Σε χαλιά με μακρύ πέλος δεν μπορεί η συσκευή να ρυθμιστεί.

► Για να ενεργοποιήσετε τη συσκευή, τοποθετήστε τη συσκευή στο δάπεδο και γυρίστε τον διακόπτη ON/OFF στη θέση **I** (Εικ. **11** / **A**). → Και οι δύο εξωτερικές λυχνίες LED αναβοσβήνουν εναλλάξ. Η συσκευή ξεκινά την πορεία της μετά από περίπου 8 δευτερόλεπτα σε «πρόγραμμα τυχαίας πορείας» (Εικ. **3** / **A**). Μετά από περίπου 3 λεπτά μεταβαίνει η συσκευή σε «κυκλικό πρόγραμμα» και πραγματοποιεί μεγαλύτερους κύκλους (Εικ. **3** / **B**). Μόλις η συσκευή σε αυτό το πρόγραμμα εντοπίσει εμπόδιο, μεταβαίνει στο «πρόγραμμα περιμέτρων» (Εικ. **4** / **A**), κατά το οποίο διακόπτει τις περιμέτρους στον χώρο προς καθαρισμό για περίπου 3 λεπτά. Μετά ξεκινά κύκλος από μπροστά με το «πρόγραμμα τυχαίας πορείας» (Εικ. **4** / **B**).

ΥΠΟΔΕΙΞΗ:

Σε περίπτωση που η συσκευή «κολλήσει» σε κάποιο εμπόδιο, σπρώξτε την ελαφρώς με το χέρι σας.

ΥΠΟΔΕΙΞΗ:

Όταν ελαττώνεται η ισχύς του πακέτου μπαταριών, ανάβει η ένδειξη μπαταριών (Εικ. 1 / 3) συνεχώς κόκκινη και μετά από λίγο σταματά η συσκευή. Σε αυτή την περίπτωση, η συσκευή χτυπά με χαρακτηριστικό ήχο (μπιπ) ανά 60 δευτερόλεπτα, έτσι ώστε να μπορείτε να τη βρείτε ευκολότερα. (Σε περίπτωση που το πακέτο μπαταριών είναι πλήρως αποφορτισμένο δεν ακούγεται αυτός ο χαρακτηριστικός ήχος (μπιπ).) Απενεργοποιήστε τη συσκευή και φορτίστε το πακέτο μπαταριών > «Τοποθέτηση πακέτου μπαταριών» στη σελίδα 107.

ΥΠΟΔΕΙΞΗ:

Όταν σηκώνετε τη συσκευή ενώ βρίσκεται σε λειτουργία, τα μοτέρ απενεργοποιούνται αυτόματα μετά περίπου 1 δευτερόλεπτο από τη στιγμή που χάνουν την επαφή με το δάπεδο. Η συσκευή δεν είναι απενεργοποιημένη (συνεχίζει να ανάβει η μπλε λυχνία LED), αλλά συνεχίζει τη λειτουργία της μόλις βρεθεί πάνω σε μια επιφάνεια.

- ▶ Για να απενεργοποιήσετε τη συσκευή, γυρίστε τον διακόπτη ON/OFF στη θέση 0 (Εικ. 11 / B). → Οι λυχνίες LED σταματούν να ανάβουν.

Άδειασμα δοχείου σκόνης

1 Βεβαιωθείτε ότι ο διακόπτης ON/OFF βρίσκεται στη θέση 0 (Εικ. 11 / B). 2 Περάστε στην εσοχή λαβής (Εικ. 7 / 5) και απασφαλίστε το καπάκι θήκης του δοχείου σκόνης (Εικ. 7 / 1). 3 Αφαιρέστε το καπάκι θήκης του δοχείου σκόνης (Εικ. 7 / 1) από τη συσκευή (Εικ. 14). 4 Αφαιρέστε το καπάκι δοχείου σκόνης (Εικ. 7 / 2) (Εικ. 15). 5 Τραβήξτε προσεκτικά από τη συσκευή το δοχείο σκόνης μαζί με το τοποθετημένο φίλτρο (Εικ. 16). 6 Κρατήστε το δοχείο σκόνης μαζί με το τοποθετημένο φίλτρο πάνω από έναν κάδο απορριμμάτων και αποσυνδέστε το δοχείο από το φίλτρο. Χτυπήστε και τα δύο μέρη ελαφρά για να αδειάσουν και απομακρύνετε τη χοντρή βρωμιά με ένα στεγνό πανί.

Καθαρισμός δοχείου σκόνης και φίλτρου

1 Αφαιρέστε και αδειάστε το δοχείο σκόνης, > «Άδειασμα δοχείου σκόνης» στη σελίδα 108. 2 Πλύντε σχολαστικά το δοχείο σκόνης στο χέρι κάτω από τρεχούμενο κρύο ή χλιαρό νερό. 3 Πλύντε σχολαστικά το φίλτρο στο χέρι κάτω από τρεχούμενο κρύο ή χλιαρό νερό. 4 Αφήστε και τα δύο μέρη να στεγνώσουν για τουλάχιστον 24 ώρες σε θερμοκρασία

δωματίου. 5 Επανατοποθετήστε με τέτοιο τρόπο το φίλτρο στο δοχείο σκόνης, έτσι ώστε το πλαστικό πλέγμα του φίλτρου να φαίνεται. Πίεστε με δύναμη το φίλτρο (Εικ. 17). 6 Επανατοποθετήστε το δοχείο σκόνης με το φίλτρο στη συσκευή > «Τοποθέτηση δοχείου σκόνης και φίλτρου» στη σελίδα 108.

Τοποθέτηση δοχείου σκόνης και φίλτρου

1 Επανατοποθετήστε το δοχείο σκόνης με το τοποθετημένο φίλτρο στη θήκη του δοχείου σκόνης (Εικ. 17). 2 Τοποθετήστε με δύναμη το κάλυμμα δοχείου σκόνης μέχρι να αισθανθείτε ότι έχει ασφαλίσει και να ακουστεί ο χαρακτηριστικός ήχος (Εικ. 18). 3 Τοποθετήστε πρώτα το κάλυμμα του δοχείου σκόνης μπροστά, έτσι ώστε να κομπωθούν οι 3 μύτες του καλύμματος στις 3 εγχοπές που υπάρχουν αντίστοιχα στη θήκη δοχείου σκόνης. Πατήστε το κάλυμμα θήκης του δοχείου σκόνης προς τα πίσω, μέχρι να αισθανθείτε ότι έχει ασφαλίσει και να ακουστεί ο χαρακτηριστικός ήχος (Εικ. 19).

ΥΠΟΔΕΙΞΗ:

Μόνο εφόσον το κάλυμμα τοποθετηθεί σωστά, ενεργοποιείται η συσκευή.

Αφαίρεση πακέτου μπαταριών

1 Λειτουργήστε τη συσκευή, μέχρι να αδειάσει πλήρως το πακέτο μπαταριών και σταματήσει το μοτέρ της. 2 Γυρίστε το διακόπτη ON/OFF στη θέση 0 (Εικ. 11 / B). 3 Τραβήξτε με δύναμη το κάλυμμα της θήκης μπαταρίας (Εικ. 5 / OPEN). 4 Αφαιρέστε το πακέτο μπαταριών.

Άξεσουάρ

- Στρόγγυλη βούρτσα (2 τεμ.) – 0606001 (Εικ. 20 / A)
- Φίλτρο – 0606002 (Εικ. 20 / B)
- Μπαταρία – 607004 (Εικ. 20 / C)
- Αντάπτορας τροφοδοσίας – 0606003 (Εικ. 20 / D)

Αντιμετώπιση προβλημάτων

Πριν να απευθυνθείτε στην υπηρεσία εξυπηρέτησης πελατών ή να στείλετε τη συσκευή στην υπηρεσία εξυπηρέτησης πελατών της Dirt Devil, ανατρέξτε στις πρόσθετες υποδείξεις προς λύση και αντιμετώπιση προβλημάτων που υπάρχουν στην ιστοσελίδα μας: www.dirtdevil.de/service

**ΠΡΟΕΙΔΟΠΟΙΗΣΗ!**

Πριν ξεκινήσετε την αναζήτηση προβλημάτων, απενεργοποιήστε τη συσκευή. Μη χρησιμοποιείτε ποτέ ελαττωματική συσκευή, ελαττωματικό φορτιστή ή ελαττωματική μπαταρία.

Vă mulțumim!

Ne bucurăm că v-ați decis să achiziționați un produs Dirt Devil. Vă dorim să utilizați cu multă plăcere aparatul și vă mulțumim că l-ați achiziționat!

Alte informații cu privire la produs, găsiți în aceste instrucțiuni de utilizare și pe pagina noastră web www.dirtdevil.de. Puteți contacta echipa noastră de service, la datele de contact prezentate la pagina 2.

Date tehnice

| | |
|--|--|
| Tip aparat: | Aspirator robot |
| Denumire model, model: | Spider 2.0, M612 (-0/-1/.../-8/-9) |
| Acumulator: | Ni-MH, 14,4 V c.c., 1400 mAh, reciclabil |
| Durata max. de funcționare: | ca. 90 minute |
| Durata max. de încărcare: | ca. 4 ore |
| Adaptor de rețea: | Intrare: 100 ... 240 V~, 50/60 Hz leșire: c.c. 19 V, 600 mA |
| Volumul recipientului colector pentru praf: | ca. 270 ml |
| Greutate (cu acumulatorul inclus): | ca. 1,5 kg |

Protecția mediului și eliminarea la deșuri

- ▶ Dacă doriți să eliminați aparatul la deșuri, îndepărtați pachetul cu acumulatori, > „Îndepărtarea pachetului cu acumulatori” la pagina 114, și eliminați separat pachetul cu acumulatori și aparatul la deșuri.



Aparatul, pachetul cu acumulatori și adaptorul de rețea, nu pot fi eliminate la gunoierul menajer.

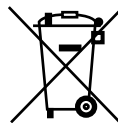

Predați aparatul, încărcătorul și pachetul cu acumulatori separat, în vederea eliminării la deșuri, la centrele de colectare corespunzătoare.

Ni-MH

Garanție

Dacă ați achiziționat aparatul în calitate de consumator în cadrul Uniunii Europene, atunci drept standard minim de garanție este aplicabilă, după caz, legislația națională prin care a fost implementată Directiva europeană 2011/83/UE. Pentru țările care nu sunt membre UE, sunt valabile revendicările minime specifice țării respective privind garanția. Exceptate sunt bateriile și acumulatorii, care în urma uzurii normale sau a manipulării incorecte prezintă defecte, respectiv a căror durată de funcționare s-a scurtat.



Ne rezervăm dreptul la modificări tehnice și de design, în cursul îmbunătățirii continue a produsului.

© Royal Appliance International GmbH

INSTRUCȚIUNI DE SIGURANȚĂ

referitoare la instrucțiunile de utilizare

Înainte de a utiliza aparatul, citiți în totalitate aceste instrucțiuni de utilizare. Păstrați cu grijă prezentele instrucțiuni de utilizare. În cazul în care dați aparatul unui terț, vă rugăm să îi dați și prezentele instrucțiuni de utilizare. Nerespectarea acestor instrucțiuni de utilizare poate să conducă la vătămări corporale grave sau deteriorări ale aparatului. Nu răspundem pentru pagubele rezultate în urma nerespectării prezentelor instrucțiuni de utilizare. Indicațiile importante din afara acestui capitol sunt marcate după cum urmează:

AVERTIZARE!

Avertizează cu privire la pericole pentru sănătatea dvs. și indică posibile riscuri de vătămare corporală.

ATENȚIE!

Indică posibile situații periculoase pentru aparat sau alte obiecte.

INDICAȚIE

Evidențiază recomandări și informații.

Puteți descărca oricând aceste instrucțiuni de utilizare, de pe site-ul nostru web:

www.dirtdevil.de

referitoare la anumite grupe de persoane

■ Aceste aparate pot fi folosite de copii de peste 8 ani și de persoanele cu capacitate fizică, senzorială sau mentală limitată sau cărora le lipsește experiența și/sau nu au cunoștințele necesare, numai dacă sunt supravegheați

sau au primit instrucțiuni despre modul în care se utilizează aparatul în siguranță și au înțeles pericolele care rezultă din aceasta.

- Curățarea și efectuarea întreținerii de către utilizator, nu trebuie să fie efectuate de copii fără supraveghere. Copiii nu au voie să se joace cu aparatul.
- Materialele utilizate la ambalare și piesele mici nu trebuie utilizate pentru joacă. Există pericol de sufocare.
- Copiii mai mici de 8 ani trebuie să nu aibă acces la aparat și la adaptorul de rețea, cât și la cablul adaptorului de rețea, atunci când acestea sunt în funcțiune, conectate la priză sau lăsate să se răcească.

REFERITOARE LA ALIMENTAREA CU ENERGIE ELECTRICĂ

Aparatul este încărcat cu curent electric. În principiu, la acesta există pericolul unei electrocutări.

În acest sens, aveți grijă la următoarele:

- Nu atingeți niciodată acumulatorul și adaptorul de rețea cu mâinile ude. Nu imersați niciodată aparatul sau adaptorul de rețea în apă sau alte lichide.
- Dacă doriți să scoateți adaptorul de rețea din priză, trageți întotdeauna direct de adaptorul de rețea. Nu trageți niciodată de cablul adaptorului de rețea.
- Cablul adaptorului de rețea nu trebuie să stea îndoit, să fie prins între obiecte, să se calce pe el sau să ajungă în contact cu surse de căldură.
- Pentru încărcarea acumulatorului, utilizați numai adaptorul de rețea livrat.

■ Înainte de utilizare, verificați cablul adaptorului de rețea să nu fie eventual deteriorat. Nu utilizați niciodată un adaptor de rețea al cărui ștecher sau cablu este deteriorat. Conectați adaptorul de rețea numai la prize care corespund cu tensiunea electrică indicată pe adaptorul de rețea.

■ Înainte de a începe curățarea sau întreținerea aparatului, asigurați-vă că aparatul este deconectat, iar adaptorul de rețea nu este conectat.

referitoare la pachetul cu acumulatori

La manipularea greșită a acumulatorilor, există pericol de vătămare corporală.

■ Pentru încărcarea pachetului cu acumulatori, utilizați numai încărcătorul livrat.

■ Nu scurtcircuitați niciodată pachetul cu acumulatori, adică, niciodată să nu atingeți ambii poli în același timp, în special cu obiecte conducătoare de electricitate.

■ În cazul în care este necesară schimbarea pachetului cu acumulatori, adresați-vă unui distribuitor autorizat sau serviciului pentru clienți Dirt Devil, > „International Services” la pagina 2. Nu înlocuiți niciodată dvs. înșivă pachetul cu acumulatori. Nu înlocuiți pachetul cu acumulatori cu alți acumulatori sau alte baterii.

■ Nu desfaceți niciodată pachetul cu acumulatori, nu îl deformați sau nu îl expuneți niciodată la temperaturi înalte.

■ În cazul unei manipulări incorecte, se poate scurge lichid din pachetul cu acumulatori. Evitați contactul cu lichidul.

■ În cazul în care totuși ați intrat în contact cu lichidul care se scurge, acesta se spală cu apă din abundență și se apelează la un medic.

■ După expirarea duratei de viață, eliminați aparatul și pachetul cu acumulatori la deșeurile, exclusiv în mod ecologic, așa cum s-a descris, > „Protecția mediului și eliminarea la deșeurile” la pagina 109.

referitoare la un aparat defect

Dacă aparatul, adaptorul de rețea sau cablul adaptorului de rețea este deteriorat, atunci trebuie să fie înlocuit de către producător sau de serviciul pentru clienți al acestuia, ori de către o persoană cu calificare similară, pentru a se evita orice pericol.

■ Dați aparatul defect spre reparare, unui distribuitor autorizat sau serviciului pentru clienți al firmei Dirt Devil > „International Services” la pagina 2.

■ Nu utilizați niciodată un aparat defect, un adaptor de rețea defect, un cablu defect al adaptorului de rețea sau un acumulator defect!

referitoare la utilizarea conformă cu destinația

Aparatul trebuie să fie utilizat numai în scop casnic. El nu este destinat utilizării în scop profesional. Aparatul poate fi utilizat în exclusivitate pentru curățarea pardoselilor dure, plane, care prezintă un grad normal de murdărire. În cazul în care măturile rotunde nu sunt montate, aparatul poate fi utilizat și pentru curățarea covoarelor cu fir scurt.

Se interzice, în special:

- Aspirarea următoarelor:
 - oameni, animale, plante, precum și a îmbrăcămintei purtate
→ Risc crescut de vătămare!
 - cenușă incandescentă, țigări aprinse, chibrituri și materiale ușor inflamabile
→ Pericol de incendiu!
 - apă și alte lichide
→ Pericol de scurtcircuitare!
 - toner (pentru imprimante cu laser sau copiatoare, etc.)
→ Pericol de incendiu și de explozie!
- Utilizarea
 - în apropierea materialelor explozive sau ușor inflamabile
→ Pericol de incendiu și de explozie!
 - în aer liber
→ Pericol de distrugere datorită ploii și murdăriei!
 - accesoriilor care nu sunt originale. Acest lucru poate afecta siguranța aparatului.
 - covoarelor cu fir lung și a pardoselilor umede.
- Intervenții de reparații pe cont propriu
→ Pericol de vătămare și pierderea dreptului la o înlocuire gratuită!

Pregătiri



Prezentarea aparatului

Fig. 1: ① Bec de control încărcare; ② Indicator cu-rățare; ③ Indicator baterie; ④ Locaș pentru elibera-rea capacului compartimentului recipientului colec-tor pentru praf; ⑤ Adaptor de rețea; ⑥ Cablul adap-torului de rețea; ⑦ Mufă pentru cablul adaptorului de rețea; ⑧ Capac compartiment acumulator; ⑨ Pa-chet cu acumulatori; ⑩ Compartiment pentru acu-mulator; ⑪ Roți cauciucate de antrenare; ⑫ Cur-sor de reglare pentru reglarea sensibilității senzori-lor de cădere; ⑬ Mătură rotundă; ⑭ Prindere pen-tru mătura rotundă; ⑮ Admisie aspirare; ⑯ Mufă de încărcare la aparat; ⑰ Întrerupător PORNIT/OPRIT

Fig. 7: ① Capac compartiment recipient colector pentru praf; ② Capac recipient colector pentru praf; ③ Filtru; ④ Recipient colector pentru praf; ⑤ Locaș pentru eliberarea capacului compartimentului reci-pientului colector pentru praf; ⑥ Compartiment pen-tru recipientul colector pentru praf

Prezentarea afișajelor

Fig. 1:

- ① Bec de control încărcare 
 - luminează intermitent albastru, atunci când se încarcă pachetul cu acumulatori
 - luminează permanent albastru, când pachetul cu acumulatori este deja încărcat
 - luminează intermitent în timpul exploatării, alter-nând cu afișajul pentru baterie
- ② Indicator curățare 
 - luminează roșu, atunci când recipientul colector pentru praf trebuie golit
- ③ Indicator baterie 
 - luminează roșu, atunci când pachetul cu acumulatori trebuie încărcat sau aparatul nu are contact cu solul
 - luminează intermitent în timpul exploatării, alter-nând cu becul de control încărcare

Despachetare și pregătire

① Verificați conținutul despachetat, cu privire la com-plexitate (fig. 1). Dacă ați observat deteriorări din tim-pul transportului, vă rugăm să vă adresați imediat dis-tributorului. ② Introduceți măturile rotunde, așa cum este reprezentat, una după alta (fig. 1/⑬), atunci când aparatul este utilizat pentru pardoseli dure.

INDICAȚIE:

În cazul în care doriți să demontați măturile ro-tunde, apucați măturile rotunde de peri și extra-geți-le din aparat (fig. 13/⑧).

Introducerea pachetului cu acumulatori

➊ Scoateți cu putere capacul compartimentului pentru acumulator (fig. 5 / OPEN). ➋ Introduceți pachetul cu acumulatori livrat odată cu produsul. Aveți grijă ca eticheta cu inscripția „This side up” să fie orientată în sus, iar contactele din compartimentul pentru acumulator să poată pătrunde în decupările din izolația pachetului cu acumulatori. Pentru aceasta, lăsați ca pachetul cu acumulatori să alunece mai întâi pe partea cu contactele, în compartimentul pentru acumulator (fig. 6), iar apoi apăsați pachetul cu acumulatori pe partea cealaltă, în compartimentul pentru acumulator (fig. 8). Pachetul cu acumulatori trebuie să fie așezat pe fundul compartimentului pentru acumulator. ➌ Reamplasați capacul compartimentului pentru acumulator și împingeți-l cu putere în consola sa, până când acesta se blochează în mod sesizabil și cu producerea unui sunet.

Încărcarea pachetului cu acumulatori



AVERTIZARE!

Pericol de incendiu și de explozie! Pentru încărcarea pachetului cu acumulatori, utilizați numai adaptorul de rețea livrat.

➊ Asigurați-vă că întrerupătorul PORNIT/OPRIT este pe poziția 0 (fig. 11 / B). ➋ Introduceți mufa cablului adaptorului de rețea în mufa de încărcare a aparatului (fig. 9). ➌ Introduceți adaptorul de rețea într-o priză (fig. 10). → Becul de control încărcare (fig. 1 / 1) luminează intermitent albastru și semnalizează procesul de încărcare. ➍ După maxim 4 ore, becul de control încărcare luminează permanent albastru. → Acumulatorul este de acum încărcat. ➎ Scoateți adaptorul de rețea din priză (se economisește curent electric) și mufa cablului adaptorului de rețea din aparat.

INDICAȚIE:

Reîncărcați aparatul, atunci când indicatorul pentru baterie (fig. 1 / 3) de pe aparat luminează permanent roșu.

Reglarea senzorilor de cădere

Aspiratorul robot poate identifica autonom, cu ajutorul celor 3 senzori de cădere, denivelările din fața sa (fig. 2). În urma sesizării, el își schimbă direcția de deplasare și curăță mai departe în direcția opusă. Suprafețele care sunt situate mai la adâncime, cum ar fi de exemplu treptele, acestea sunt identificate și ca atare sunt ocolite de la curățare.

Sensibilitatea senzorilor de cădere o puteți regla după cum urmează:



AVERTIZARE!

Verificați reglarea corectă, de mai multe ori în timpul prezenței dvs., pentru a evita posibilele reglări greșite și deteriorările.

- ➊ Asigurați-vă că întrerupătorul PORNIT/OPRIT este pe poziția 0 (fig. 11 / B). ➋ Adaptați poziția cursorului de reglare la reglarea sensibilității senzorilor de cădere, de pe partea inferioară a aparatului (fig. 1 / 12):
- Poziția 0 (deschiderea cea mai mică) pentru pardoseli deschise la culoare și trepte plate
- Poziția 1 (fig. 12 / B) la pardoseli deschise la culoare și trepte ceva mai înalte
- Poziția 2 la pardoseli închise la culoare și trepte și mai înalte
- Poziția 3 (deschiderea cea mai mare, fig. 12 / A) la pardoseli închise la culoare și trepte înalte

INDICAȚIE:

Toate cele 3 cursoare de reglare trebuie să aibă aceeași reglare. Dacă robotul dvs. se deplasează pe pardoseli închise la culoare, mereu înapoi, trebuie să selectați poziția 3 (deschiderea cea mai mare).

Curățarea pardoselilor

INDICAȚIE:

Dacă doriți să curățați covoare cu fir scurt, demontați în prealabil măturile rotunde. Pentru aceasta, apăcați ambele mături rotunde de perii și extrageți-le cu putere, înspre în sus (fig. 13 / B). Aparatul **nu** poate fi utilizat pentru curățarea covoarelor cu fir lung.

- Pentru a conecta aparatul, amplasați aparatul pe pardoseală și comutați întrerupătorul PORNIT/OPRIT pe poziția I (fig. 11 / A). → Cele două LED-uri externe vor lumina alternativ intermitent. După aproximativ 8 secunde, aparatul începe să se deplaseze în „modul aleator”, liniar (fig. 3 / A). După ca. 3 minute, aparatul comută în „modul circular” și se deplasează în cercuri din ce în ce mai mari (fig. 3 / B). De îndată ce aparatul întâlnește în acest mod de lucru un obstacol, comută în „modul perimetral” (fig. 4 / A), și începe să se deplaseze în colțurile încăperii de curățat, pentru aproximativ 3 minute. Apoi, ciclul începe din nou, cu „modul aleator” (fig. 4 / B).

INDICAȚIE:

Dacă aparatul se împotmolește în vreun obstacol, împingeți-l ușor cu mâna.

INDICAȚIE:

Atunci când capacitatea pachetului cu acumulatori este scăzută, indicatorul pentru baterie (fig. 1/③) luminează permanent roșu, iar ulterior, aparatul se oprește. În acest caz, aparatul piuie la fiecare 60 de secunde, pentru a fi mai ușor de găsit. (În cazul în care pachetul cu acumulatori este complet descărcat, această funcție de piuire încetează.) Deconectați apoi aparatul și încărcați pachetul cu acumulatori > „Încărcarea pachetului cu acumulatori” la pagina 113.

INDICAȚIE:

Dacă ridicați aparatul aflat în funcțiune, după aproximativ 1 secundă motoarele se opresc în mod automat, în lipsa contactului cu solul. În această situație, aparatul nu este deconectat (LED-ul albastru luminează în continuare), ci repornește de îndată ce este repus pe sol.

- ▶ Pentru a deconecta aparatul, poziționați întrerupătorul PORNIT/OPRIT pe poziția 0 (fig. 11/⑧).
- LED-urile se sting.

Golirea recipientului colector pentru praf

① Asigurați-vă că întrerupătorul PORNIT/OPRIT este pe poziția 0 (fig. 11/⑧). ② Acționați de la locașul pentru eliberarea capacului (fig. 7/⑤) și deblocați capacul compartimentului recipientului colector pentru praf (fig. 7/①). ③ Îndepărtați capacul compartimentului recipientului colector pentru praf (fig. 7/①) de la aparat (fig. 14). ④ Îndepărtați capacul recipientului colector pentru praf (fig. 7/②) (fig. 15). ⑤ Extrageți cu grijă din aparat recipientul colector pentru praf, împreună cu filtrul inserat (fig. 16). ⑥ Țineți recipientul colector pentru praf cu filtrul inserat deasupra unei găleți de gunoi și separați apoi recipientul colector pentru praf, de filtru. Scuturați ambele componente cu ușoare bătăi și îndepărtați murdăria grosieră cu o cârpă uscată.

Curățarea recipientului colector pentru praf și a filtrului

① Extrageți și goliți recipientul colector pentru praf > „Golirea recipientului colector pentru praf” la pagina 114. ② Spălați temeinic manual recipientul colector pentru praf, sub un jet de apă rece sau apă călduță curgătoare. ③ Spălați temeinic manual filtrul, sub un jet de apă rece sau apă călduță curgătoare. ④ Lăsați ambele elemente să se usuce cel puțin 24 de ore, la temperatura camerei. ⑤ Reamplasați filtrul de așa manieră în recipientul colector pentru praf, în-cât grătarul din material plastic al filtrului să fie vizibil. Apăsați filtrul cu putere (fig. 17). ⑥ Reintroduceți

recipientul colector pentru praf împreună cu filtrul, în aparat > „Montarea recipientului colector pentru praf și a filtrului” la pagina 114.

Montarea recipientului colector pentru praf și a filtrului

① Reamplasați recipientul colector pentru praf, împreună cu filtrul, în compartimentul recipientului colector pentru praf (fig. 17). ② Reamplasați cu putere capacul recipientului colector pentru praf, până când acesta se blochează sesizabil (fig. 18). ③ Mai întâi, amplasați capacul compartimentului recipientului colector pentru praf în față, de așa manieră, încât cele 3 gheare de pe capac să pătrundă în cele 3 fan-te prevăzute pentru aceasta din compartimentul recipientului colector pentru praf. Acum, apăsați capacul compartimentului recipientului pentru praf în partea din spate, până când acesta se blochează în mod sesizabil și cu producerea unui sunet (fig. 19).

INDICAȚIE:

Ulterior, aparatul se poate conecta numai dacă capacul este corect montat.

Îndepărtarea pachetului cu acumulatori

① Lăsați aparatul să funcționeze atâta timp, până când pachetul cu acumulatori s-a descărcat complet, iar motorul aparatului s-a oprit. ② Poziționați întrerupătorul PORNIT/OPRIT pe poziția 0 (fig. 11/⑧). ③ Scoateți cu putere capacul compartimentului pentru acumulator (fig. 5/OPEN). ④ Extrageți pachetul cu acumulatori.

Accesorii

- Mătură rotundă (2 buc.) – 0606001 (fig. 20/A)
- Filtru – 0606002 (fig. 20/B)
- Acumulator – 607004 (fig. 20/B)
- Adaptor de rețea – 0606003 (fig. 20/D)

Remediarea problemelor

Înainte de a contacta serviciul pentru clienți sau de a trimite aparatul la serviciul pentru clienți Dirt Devil, consultați pagina noastră web, cu privire la indicațiile suplimentare din domeniul de service-are, pentru soluții și remediere. www.dirtdevil.de/service

⚠ AVERTIZARE!

Înainte de a poruce la depistarea problemelor, deconectați aparatul. Nu utilizați niciodată un aparat defect, un încărcător sau un acumulator defect.

Благодарим Ви!

Радваме се, че избрахте продукт от Dirt Devil. Желаем Ви много радост с уреда и Ви благодарим за покупката!

Допълнителна информация за Вашия продукт ще намерите в настоящото упътване за обслужване и на нашата интернет страница www.dirtdevil.de. С нашия сервизен екип ще се свържете чрез данните за контакт, посочени на страница 2.

Технически данни

| | |
|--|---|
| Вид на уреда: | Почистващ робот |
| Наименование на модела, модел: | Spider 2.0, M612 (-0/-1/.../-8/-9) |
| Батерия: | Ni-MH, 14,4 V DC, 1400 mAh, с възможност за рециклиране |
| макс. работна продължителност: | около 90 минути |
| макс. продължителност на зареждане: | около 4 часа |
| Мрежов адаптер: | Вход: 100...240 V ~, 50/60 Hz Изход: DC 19 V, 600 mA |
| Обем на резервоара за прах: | около 270 ml |
| Тегло (при поставена батерия): | около 1,5 kg |

Защита на околната среда и изхвърляне

► Ако искате да изхвърлите уреда, махнете акумулаторния пакет > „Отстраняване на акумулаторния пакет“ на страница 120 и изхвърлете акумулаторния пакет и уреда отделно един от друг.



Уредът, акумулаторния пакет и мрежовият адаптер не бива да се изхвърлят в битовите отпадъци.

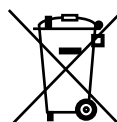

Изхвърлете уреда, зарядното устройство и акумулаторния пакет отделно на съответните пунктове за събиране на отпадъци.

Ni-MH

Гаранция

Ако сте закупили уреда като потребител в рамките на Европейския съюз, минималният стандарт за гаранция е прилагането на ЕС-директивата 2011/83/ЕС в правото на съответната страна. В страните извън ЕС важат действащите в съответната страна минимални гаранционни права. Изключение правят батериите и акумулаторите, които са повредени или чието време за употреба е съкратено в резултат на нормално износване или неправилна употреба.



Запазваме си правото на технически и конструктивни промени в хода на постоянните подобрения на продукта.
© Royal Appliance International GmbH

ИНСТРУКЦИИ ЗА БЕЗОПАСНОСТ

относно упътването за обслужване

Прочетете цялото упътване за обслужване, преди да започнете да работите с уреда.

Пазете добре упътването за обслужване.

Ако предавате уреда на трети лица, предавайте и упътването за обслужване. Неспазването на упътването за обслужване може да доведе до тежки наранявания или повреди на уреда. Не поемаме отговорност за щети в резултат на неспазване на упътването за обслужване.

Важните указания извън настоящата глава са обозначени по следния начин:



ПРЕДУПРЕЖДЕНИЕ!

Предупреждава за опасност за Вашето здраве и показва възможните рискове от нараняване.



ВНИМАНИЕ!

Указва възможните опасности за уреда или други предмети.

УКАЗАНИЕ

Подчертава съвети и информация.

Можете да свалите настоящото упътване за обслужване по всяко време от нашата интернет страница: **www.dirtdevil.de**

за определени групи от хора

■ Уредите могат да се използват от деца над 8 години и от лица с намалени физически, сензорни или умствени способности или без опит и/или знания, ако някой ги контролира или те са инструктирани за безопасната употреба на уреда

и са разбрали произтичащите от него опасности.

■ Почистването и поддръжката от потребителя не бива да се извършват от деца без надзор. Децата не бива да играят с уреда.

■ Опаковъчните материали и дребните части не бива да се използват за игра. Съществува опасност от задушаване.

■ Децата под 8-годишна възраст трябва да се пазят от уреда и мрежовия адаптер, както и от кабела на мрежовия адаптер, докато те са включени, са свързани с контакта или се охлаждат.

ЗА ЕЛЕКТРОЗАХРАНВАНЕТО

Уредът се зарежда с електрически ток. При това по принцип съществува опасност от токов удар.

Затова обърнете особено внимание на следното:

■ Никога не хващайте батерията и мрежовия адаптер с мокри ръце. Никога не потапяйте уреда, батерията и мрежовия адаптер във вода или други течности.

■ Когато искате да издърпате мрежовия адаптер от контакта, винаги издърпвайте директно мрежовия адаптер. Никога не дърпайте мрежовия адаптер за кабела.

■ Внимавайте кабелът на мрежовия адаптер да не се пречупва, да не се притиска или прегазва или да не влиза в контакт с източници на горещина.

■ За зареждане на батерията използвайте само доставения с нея мрежов адаптер.

- Преди употреба проверявайте кабела на мрежовия адаптер за евентуални повреди. Никога не използвайте мрежовия адаптер, чийто щепсел или кабел е повреден. Свързвайте мрежовия адаптер само с контакти, в които има електрическо напрежение, което съответства на посоченото върху мрежовия адаптер.

- Преди стартиране на почистване или техническа поддръжка на уреда се уверете, че уредът е изключен и мрежовият адаптер не е включен.

за акумулаторния пакет

При неправилна употреба на батериите съществува опасност от нараняване.

- За зареждане на акумулаторния пакет използвайте само доставеното с него зарядно устройство.

- Никога не свързвайте акумулаторния пакет накъсо, т. е. никога не пипайте двата полюса едновременно, най-вече не с електропроводими предмети.

- Ако е необходимо акумулаторният пакет да се смени, се обърнете към оторизирана специализирана фирма или към сервиза за Dirt Devil, > „International Services“ на страница 2. Никога не сменяйте акумулаторния пакет сами. Не сменяйте акумулаторния пакет с други акумулатори или батерии.

- Никога не разглобявайте акумулаторния пакет и никога не го излагайте на високи температури.

- При неправилна употреба от акумулаторния пакет може да излезе течност. Избягвайте контакт с течността.

- Ако въпреки това сте влезли в контакт с излизаща течност, я изплакнете обилно с вода и се обърнете към лекар.

- След края на употребата изхвърлете уреда и акумулаторния пакет само екологично и както е описано, > „Защита на околната среда и изхвърляне“ на страница 115.

при дефектен уред

Ако уредът, мрежовият адаптер или кабелът на мрежовия адаптер е повреден, той трябва да се смени от производителя или неговия сервиз или от лице с подобна квалификация, за да се избегнат рискове.

- Предайте дефектния уред за ремонт на оторизирана специализирана фирма или на сервиза за Dirt Devil, > „International Services“ на страница 2.

- Никога не използвайте дефектен уред, дефектен мрежов адаптер, дефектен кабел на мрежов адаптер или дефектна батерия!

за правилната употреба

Уредът може да се използва само в бита. Той не е подходящ за стопанска употреба. Уредът може да се използва само за почистване на равни, нормално замърсени твърди подове. Ако облите метли не са монтирани, можете да го използвате също и върху късокосмести килими.

Забранено е най-вече:

- Прахосмученето на
 - хора, животни, растения или на дре- хи върху тялото
→ Висок риск от нараняване!
 - тлееща пепел, запалени цигари, ки- бритени клечки и лесно запалими вещества
→ Опасност от пожар!
 - вода и други течности
→ Опасност от късо съединение!
 - тонер (за лазерни принтери, копирни машини и т. н.)
→ Опасност от пожар и експлозия!
- Употребата
 - в близост до експлозивни или лесно запалими материали
→ Опасност от пожар и експлозия!
 - на открито
→ Опасност от разрушаване поради дъжд и замърсявания!
 - на неоригинални принадлежности. Това може да наруши безопасност- та на уреда.
 - върху дългокосмести килими и влажни подове.
- Саморъчни интервенции за ремонт
→ Опасност от нараняване и изгаряне на правото на безплатна замяна!

Подготовка



Запознаване с уреда

Фиг. 1: ① контролна лампичка за зареждането; ② индикатор за почистване; ③ индикатор за батерията; ④ вдлъбнатина за отделяне на капака на мястото за резервоара за прах; ⑤ мрежов адаптер; ⑥ кабел на мрежовия адаптер; ⑦ кабелен щекер на мрежовия адаптер; ⑧ капак на гнез- до за батериите; ⑨ акумулаторен пакет; ⑩ гнез- до за батериите; ⑪ гумирани колела за движение; ⑫ плъзгащ регулатор за регулиране на чувстви- телността на сензорите против падане; ⑬ кръгла метла; ⑭ държач за кръгла метла; ⑮ засмукващ вход; ⑯ зарядна буска на уреда; ⑰ превключва- тел AN-/AUS (ВКЛ/ИЗКЛ)

Фиг. 7: ① капак на мястото за резервоара за прах; ② капак на резервоара за прах; ③ филтър; ④ резервоар за прах; ⑤ вдлъбнатина за отделя- не на капака на мястото за резервоара за прах; ⑥ място за резервоара за прах

Запознаване с индикациите

Фиг. 1:

- ① Лампичка за контролиране на зареждането 
 - мига синьо, когато акумулаторният пакет се за- режда
 - свети постоянно синьо, когато акумулаторният пакет е зареден
 - при работа мига на смени с индикатора за батерията
- ② Индикатор за почистване 
 - свети червено, когато резервоарът за прах тряб- ва да се изпразни
- ③ Индикация за батериите 
 - свети червено, когато акумулаторният пакет тряб- ва да се зареди или уредът няма контакт с пода
 - при работа мига на смени с контролната лампич- ка за зареждането

Разопаковане и подготвяне

① Проверете целостта на разопакованото съдър- жание (фиг. 1). Ако забележите щета от транспор- тирането или ако нещо липсва, незабавно се свър- жете с Вашия търговец. ② Поставете кръглите мет- ли една след друга, както е показано (фиг. 1/⑬), когато уредът ще се използва върху твърди подове.

УКАЗАНИЕ:

Когато искате да свалите кръглите метли, хва- нете кръглите метли за космите и ги издърпай- те от уреда (фиг. 13/Ⓟ).

Поставяне на акумулаторния пакет

❶ Дръпнете силно капака на гнездото за батериите (фиг. 5 / OPEN). ❷ Поставете доставения акумулаторен пакет. Внимавайте стикерът с надпис „This side up“ да сочи нагоре и контактите в гнездото за батериите да могат да захвачат в отворите в изолацията на акумулаторния пакет. За целта оставете акумулаторния пакет да се плъзне в гнездото за батериите първо откъм страната с контактите (фиг. 6) и след това натиснете акумулаторния пакет в гнездото за батериите от другата страна (фиг. 8). Сега акумулаторният пакет трябва да лежи плътно върху дъното на гнездото за батериите. ❸ Поставете отново капака на гнездото за батериите и го плъзнете силно в неговата конзола, докато се чуе и усети как той се фиксира.

Зареждане на акумулаторния пакет



ПРЕДУПРЕЖДЕНИЕ!

Опасност от пожар и експлозия! За зареждане на акумулаторния пакет използвайте само доставения с него мрежов адаптер.

❶ Уверете се, че превключвателят AN-/AUS (ВКЛ/ИЗКЛ) е в положение 0 (фиг. 11 / B). ❷ Включете кабелния щекер на мрежовия адаптер в зарядния извод на уреда (фиг. 9). ❸ Включете мрежовия адаптер в контакт (фиг. 10). → Контролната лампичка за зареждането (фиг. 1 / 1) мига синьо и сигнализира процеса на зареждане. ❹ След максимум 4 часа контролната лампичка за зареждането свети постоянно синьо. → Сега батерията е заредена. ❺ Издърпайте мрежовия адаптер от контакта (пести се ток), а кабелния щекер на мрежовия адаптер от уреда.

УКАЗАНИЕ:

Заредете уреда отново, когато индикаторът за батерията (фиг. 1 / 3) на уреда свети постоянно червено.

Регулиране на сензорите против падане

Вашият почистващ робот самостоятелно разпознава с помощта на 3 сензора против падане разположените пред него възможности за пропадане (фиг. 2). В отговор на това той променя посоката си на движение и продължава да почиства в срещуположна посока. По-ниско разположените повърхности, като например стъпала на стълби, веднага биват разпознати и изключени от почистването.

Чувствителността на сензорите против падане можете да настроите по следния начин:



ПРЕДУПРЕЖДЕНИЕ!

По време на Вашето присъствие проверете няколко пъти правилните настройки, за да избегнете повреди поради неправилни настройки.

❶ Уверете се, че превключвателят AN-/AUS (ВКЛ/ИЗКЛ) е в положение 0 (фиг. 11 / B). ❷ Съобразете положението на плъзгащия регулатор за настройка на чувствителността на сензорите против падане от долната страна на уреда (фиг. 1 / 12):

- Положение 0 (най-малък отвор) при светли подове и плоски стъпала
- Положение 1 (фиг. 12 / B) при светли подове и малко по-високи стъпала
- Положение 2 при тъмни подове и още по-високи стъпала
- Положение 3 (най-голям отвор, фиг. 12 / A) при тъмни подове и високи стъпала

УКАЗАНИЕ:

Всичките 3 плъзгащи регулатори трябва да имат еднаква настройка. Ако върху тъмни подове Вашият робот постоянно се движи назад, трябва да изберете настройка 3 (най-голям отвор).

Почистване на подове

УКАЗАНИЕ:

Ако искате да почиствате късокосмести килими, преди това свалете кръглите метли. За целта хванете двете кръгли метли за космите и ги издърпайте силно нагоре (фиг. 13 / B). Уредът не може да се използва върху дългокосмести килими.

- За да включите уреда, поставете уреда на пода и поставете превключвателя AN-/AUS (ВКЛ/ИЗКЛ) в положение 1 (фиг. 11 / A). → Двамата външни LED мигат на смени. След около 8 секунди уредът започва да се движи на ленти в „Случаен режим“ (фиг. 3 / A). След около 3 минути уредът преминава в „Режим кръг“ и прави нарастващи кръгове (фиг. 3 / B). Ако в този режим уредът се натъкне на препятствие, уредът преминава в „Режим по ръбовете“ (фиг. 4 / A), в който той прохода за около 3 минути ръбовете на помещението, което трябва да се почисти. След това цикълът започва отначало със „Случаен режим“ (фиг. 4 / B).

УКАЗАНИЕ:

Ако уредът е заседнал на препятствие, го побутнете леко с ръка.

УКАЗАНИЕ:

Щом мощността на акумулаторния пакет намалее, индикацията за батериите (фиг. 1/3) свети постоянно червено и малко по-късно уредът спира. Ако това е така, уредът издава звук на всеки 60 секунди, за да можете да го намерите по-лесно. (Ако акумулаторният пакет е напълно изтощен, функцията за издаване на звук замлъква.) Тогава изключете уреда и заредете акумулаторния пакет > „Зареждане на акумулаторния пакет“ на страница 119.

УКАЗАНИЕ:

Ако повдигнете работещия уред, двигателите се включват след около 1 секунда сами без контакт с пода. Но тогава уредът не е изключен (синият LED продължава да свети), а тръгва отново, щом бъде поставен върху основа.

- ▶ За да изключите уреда, поставете превключвателя AN-/AUS (ВКЛ/ИЗКЛ) в положение 0 (фиг. 11/В).
- LED престават да светят.

Изпразване на резервоара за прах

1 Уверете се, че превключвателя AN-/AUS (ВКЛ/ИЗКЛ) е в положение 0 (фиг. 11/В). 2 Бръкнете във вдлъбнатината (фиг. 7/5) и при това освободете капака на мястото за резервоара за прах (фиг. 7/1). 3 Свалете от уреда капака на мястото за резервоара за прах (фиг. 7/1) (фиг. 14). 4 Свалете капака на резервоара за прах (фиг. 7/2) (фиг. 15). 5 Сега внимателно издърпайте от уреда резервоара за прах заедно с поставения филтър (фиг. 16). 6 Дръжте резервоара за прах с поставен филтър над кофа за боклук и след това отделете резервоара за прах от филтъра. Изтупайте двете части с леки потупвания и отстранете по-грубите замърсявания със суха кърпа.

Почистване на резервоара за прах и филтъра

1 Извадете и изпразнете резервоара за прах > „Изпразване на резервоара за прах“ на страница 120. 2 Измийте основно резервоара за прах с ръка под течаща студена или хладка вода. 3 Измийте основно филтъра с ръка под течаща студена или хладка вода. 4 Оставете двата елемента да съхнат най-малко 24 часа на стайна температура. 5 Поставете филтъра обратно в резервоара

за прах, така че пластмасовата решетка на филтъра да се вижда. Силно натиснете филтъра (фиг. 17). 6 Поставете резервоара за прах с филтъра отново в уреда > „Поставяне на резервоара за прах и филтъра“ на страница 120.

Поставяне на резервоара за прах и филтъра

1 Поставете резервоара за прах с поставен филтър обратно в мястото за резервоара за прах (фиг. 17). 2 Поставете капака на резервоара за прах със сила, докато се усети как той се фиксира (фиг. 18). 3 Първо поставете капака на мястото за резервоара за прах отпред, така че 3-те палеца на капака да захванат в 3-те предвидени за това прорези в мястото за резервоара за прах. Сега натиснете капака на мястото за резервоара за прах отзад, докато се чуе и усети как той се фиксира (фиг. 19).

УКАЗАНИЕ:

Само когато капакът е поставен правилно, по-късно уредът може да се включи.

Отстраняване на акумулаторния пакет

1 Използвайте уреда, докато акумулаторният пакет се изтощи напълно и двигателят на уреда спре. 2 Поставете превключвателя AN-/AUS (ВКЛ/ИЗКЛ) в положение 0 (фиг. 11/В). 3 Дръпнете силно капака на гнездото за батериите (фиг. 5/OPEN). 4 Извадете акумулаторния пакет.

Принадлежности

- Обла метла (2 бр.) – 0606001 (фиг. 20/A)
- Филтър – 0606002 (фиг. 20/B)
- Батерия – 607004 (фиг. 20/C)
- Мрежов адаптер – 0606003 (фиг. 20/D)

Отстраняване на проблеми

Преди да се свържете с нашия сервиз или да изпратите уреда на сервиза за Dirt Devil, ще намерите много допълнителни указания в сервизната секция на нашата интернет страница за решаване и отстраняване на проблемите:

www.dirtdevil.de/service

**ПРЕДУПРЕЖДЕНИЕ!**

Преди да тръгнете да търсите проблема, изключете уреда. Никога не използвайте дефектен уред, зарядно устройство или дефектна батерия.

Najljepša hvala!

Drago nam je što ste se odlučili za proizvod tvrtke Dirt Devil. Želimo Vam puno zadovoljstva u radu s uređajem i zahvaljujemo Vam na kupnji!

Daljnje informacije o Vašem proizvodu naći ćete u ovim Uputama za rukovanje i na našoj web stranici www.dirtdevil.de. Naš servisni tim možete kontaktirati preko detalja za kontakt navedenih na stranici 2.

Tehnički podaci

| | |
|---|--|
| Vrsta uređaja: | Robot usisavač |
| Naziv modela, model: | Spider 2.0, M612 (-0/-1/ ... /-8/-9) |
| Punjiva baterija: | Ni-MH, 14,4 V DC, 1400 mAh, s mogućnošću recikliranja |
| Maks. trajanje rada: | Oko 90 minute |
| Maks. trajanje punjenja: | Oko 4 sati |
| Mrežni adapter: | Ulaz: 100 ... 240 V~, 50/60 Hz Izlaz: DC 19 V, 600 mA |
| Zapremina spremnika za prašinu: | Oko 270 ml |
| Težina (s umetnutom punjivom baterijom): | Oko 1,5 kg |

Zaštita okoliša i zbrinjavanje

- ▶ Kad želite zbrinuti uređaj, uklonite paket punjivih baterija, > „Uklanjanje paketa punjivih baterija“ na stranici 126, i zbrinite paket punjivih baterija i uređaj odvojeno jedan od drugog.



Uređaj, paket punjivih baterija i punjač ne smiju se zbrinjavati preko kućanskog otpada.



Uređaj, punjač i paket punjivih baterija zasebno predajte na zbrinjavanje na odgovarajućim prikupljalištima.

Ni-MH

Jamstvo

Ako ste uređaj nabavili kao potrošač unutar Europske unije, minimalnim standardom jamstva smatra se odgovarajuće implementirana Direktiva EU 2011/83/EU u nacionalnom pravu. U zemljama koje nisu članice Europske unije važe minimalni zahtjevi jamstva koji vrijede u dotičnoj zemlji. Izuzete su baterije i punjive baterije koje su neispravne uslijed normalnog trošenja ili nestručnog rukovanja, odn. čiji se uporabni vijek skratilo.



Pridržano pravo na tehničke i konstrukcijske izmjene u okviru stalnih poboljšanja proizvoda.

© Royal Appliance International GmbH

SIGURNOSNE UPUTE

Uz Upute za rukovanje

Prije rada s uređajem u potpunosti pročitajte Upute za rukovanje. Dobro čuvajte ove Upute za rukovanje. Ako uređaj prosljeđujete trećim osobama, uz njega predajte i Upute za rukovanje. Nepoštivanje ovih Uputa za rukovanje može dovesti do teških ozljeda ili šteta na uređaju. Ne preuzimamo odgovornost za štete nastale uslijed nepoštivanja ovih Uputa za rukovanje.

Važne upute izvan ovog poglavlja označene su na sljedeći način:



UPOZORENJE!

Upozorava na opasnosti za Vaše zdravlje i ukazuje na moguće rizike od ozljeđivanja.



POZOR!

Ukazuje na moguće rizike za uređaj ili druge predmete.

UPUTA

Ističe savjete i informacije.

Ove Upute za rukovanje u svakom trenutku možete i preuzeti s naše web stranice:

www.dirtdevil.de

O određenim grupama osoba

■ Ove uređaje mogu koristiti djeca od 8 godina starosti nadalje kao i osobe smanjenih fizičkih, senzoričkih ili mentalnih sposobnosti ili osobe bez iskustva i/ili znanja ako su pritom pod nadzorom ili ako su upućene u sigurno rukovanje uređajem te ako su razumjele opasnosti koje iz toga proizlaze.

■ Djeca ne smiju obavljati čišćenje i korisničko održavanje bez nadzora. Djeca se ne smiju igrati s uređajem.

■ Ambalažni materijali i sitni dijelovi ne smiju se koristiti za igranje. Postoji opasnost od gušenja.

■ Djecu mlađu od 8 godina potrebno je držati podalje od uređaja, mrežnog adaptera i kabela mrežnog adaptera dok su uključeni, spojeni na utičnicu ili dok se hlade.

O ELEKTRIČNOM NAPAJANJU

Uređaj se puni električnom strujom. Pritom načelno postoji opasnost od strujnog udara.

Stoga obratite pozornost na sljedeće:

■ Nikad ne primajte punjivu bateriju i mrežni adapter mokrim rukama. Uređaj, punjivu bateriju i mrežni uređaj nikada ne uranjajte u vodu ili druge tekućine.

■ Prilikom izvlačenja mrežnog adaptera iz utičnice uvijek povlačite izravno za mrežni adapter. Nikada ne povlačite za kabel mrežnog adaptera.

■ Obratite pozornost na to da se kabel mrežnog adaptera ne presavije, ne prignječi ili ne pregazi ili da ne može doći u dodir s izvorima topline.

■ Za punjenje punjive baterije koristite samo isporučeni mrežni adapter.

■ Prije korištenja provjerite postoje li na kabeu mrežnog adaptera eventualna oštećenja. Nikada ne koristite mrežni adapter čiji je utikač ili kabel oštećen. Spojite mrežni adapter samo na utičnice koje odgovaraju električnom naponu navedenom na mrežnom adapteru.

■ Prije nego što započnete čistiti ili održavati uređaj, osigurajte da je uređaj isključen i da nije priključen mrežni adapter.

O paketu punjivih baterija

U slučaju pogrešnog rukovanja punjivim baterijama postoji opasnost od ozljeda.

■ Za punjenje paketa punjivih baterija koristite samo isporučeni punjač.

■ Nikada nemojte kratko spajati paket punjivih baterija, tj. ne dotičite istovremeno oba pola, a osobito ne električki vodljivim predmetima.

■ U slučaju potrebe za zamjenom paketa punjivih baterija obratite se ovlaštenoj specijaliziranoj trgovini ili servisnoj službi tvrtke Dirt Devil, > „International Services“ na stranici 2. Nikada nemojte sami mijenjati paket punjivih baterija. Paket punjivih baterija nemojte zamjenjivati drugim punjivim baterijama ili baterijama.

■ Nikada ne rastavljajte paket punjivih baterija niti ga ne izlažite visokim temperaturama.

■ U slučaju nestručnog rukovanje iz paketa punjivih baterija može iscurjeti tekućina. Izbjegavajte dolazak u dodir s tom tekućinom.

■ Ako ipak dođete u dodir s iscurjelom tekućinom, isperite je s puno vode i obratite se liječniku.

■ Po isteku uporabnog vijeka uređaj zajedno s punjivom baterijom zbrinite isključivo na ekološki način kao što je opisano, > „Zaštita okoliša i zbrinjavanje“ na stranici 121.

U slučaju neispravnog uređaja

Kako bi se izbjegle opasnosti u slučaju oštećenja uređaja, mrežnog adaptera ili kabela mrežnog adaptera, zamjenu mora izvršiti proizvođač ili njegova servisna služba ili slično kvalificirana osoba.

■ Neispravan uređaj predajte na popravak u specijaliziranu tvrtku ili servisnoj službi tvrtke Dirt Devil, > „International Services“ na stranici 2.

■ Nikad ne koristite neispravan uređaj, neispravan mrežni adapter, neispravan kabel mrežnog adaptera ili neispravnu punjivu bateriju!

O propisnoj uporabi

Uređaj se smije primjenjivati samo u kućanstvu. Nije namijenjen za profesionalnu uporabu. Uređaj se smije primjenjivati isključivo za čišćenje na ravnim, normalno zaprljanim tvrdim podovima. Ako nisu montirane kružne metlice, možete ga koristiti i na tepisima kratkih vlakana.

Osobito je zabranjeno sljedeće:

- Usisavanje
 - osoba, životinja, biljaka i odjevnih predmeta koji se nalaze na tijelu
→ Visok rizik od ozljeđivanja!
 - užarenog pepela, zapaljenih cigareta, šibica i lako zapaljivih tvari
→ Opasnost od požara!
 - vode i drugih tekućina
→ Opasnost od kratkog spoja!

- tonera (za laserske pisaae, fotokopirne strojeve itd.)
→ **Opasnost od požara i eksplozije!**
- **Uporaba**
 - u blizini eksplozivnih ili lako zapaljivih stvari
→ **Opasnost od požara i eksplozije!**
 - na otvorenome
→ **Opasnost od uništenja uslijed kiše i prljavštine!**
 - neoriginalnih dijelova. To može umanjiti sigurnost uređaja.
 - na tepisima dugih vlakana vlažnim podovima.
- **Popravci poduzeti na svoju ruku**
→ **Opasnost od ozljeda i gubitak prava na besplatnu zamjenu!**

Pripreme



Upoznavanje uređaja

Slika 1: ① kontrolna žaruljica punjenja; ② indikator čišćenja; ③ indikator baterija; ④ udubina rukohvata za oslobađanje poklopca pretinca spremnika za prašinu; ⑤ mrežni adapter; ⑥ kabel mrežnog adaptera; ⑦ utikač kabela mrežnog adaptera; ⑧ poklopac pretinca za punjive baterije; ⑨ paket punjivih baterija; ⑩ pretinac za punjive baterije; ⑪ gumirani pogonski kotači; ⑫ klizni regulator za namještanje osjetljivosti senzora pada; ⑬ okrugla metlica; ⑭ prihvat za okruglu metlicu; ⑮ usisni otvor; ⑯ utičnica za punjenje na uređaju; ⑰ sklopka UKLJ./ISKLJ.

Slika 7: ① poklopac pretinca za punjive baterije; ② poklopac spremnika za prašinu; ③ filter; ④ spremnik za prašinu; ⑤ udubina rukohvata za oslobađanje poklopca pretinca spremnika za prašinu; ⑥ pretinac spremnika za prašinu

Upoznavanje indikatora

Slika 1:

- ① Kontrolna žaruljica punjenja 
 - treperi plavom bojom kad je u tijeku punjenje paketa punjivih baterija
 - stalno svijetli plavom bojom kad je paket punjivih baterija napunjen
 - naizmjenično treperi u pogonu uz indikator baterija
- ② Indikator čišćenja 
 - svijetli crvenom bojom kad je potrebno isprazniti spremnik za prašinu
- ③ Indikator baterija 
 - svijetli crvenom bojom kad je potrebno napuniti paket punjivih baterija ili kad uređaj nije u dodiru s podom
 - naizmjenično treperi u pogonu uz kontrolnu žaruljicu punjenja

Raspakiranje i priprema

- ① Provjerite potpunost raspakiranog sadržaja (slika 1). Ako uočite neku štetu nastalu tijekom transporta, odmah se obratite svome trgovcu. ② Natakните okrugle metlice jednu za drugom kao što je prikazano (slika 1 / ⑬) kad se uređaj koristi na tvrdim podovima.

NAPOMENA:

Kad želite skinuti okrugle metlice, primite ih za čekinje i povucite s uređaja (slika 13 / ⑧).

Umetanje paketa punjivih baterija

➊ Snažnim povlačenjem skinite poklopac pretinca za punjive baterije (slika 5 / OPEN). ➋ Umetnite isporučeni paket punjivih baterija. Vodite računa o tome da naljepnica s natpisom „This side up“ bude okrenuta prema gore i da kontakti u pretincu za punjive baterije mogu zahvaćati u otvore u izolaciji paketa punjivih baterija. U tu svrhu pustite paket punjivih baterija da prvo klizne u pretinac za punjive baterije na strani s kontaktima (slika 6) i zatim pritisnite paket punjivih baterija na drugoj strani u pretinac za punjive baterije (slika 8). Paket punjivih baterija mora ravno nalijegati na dnu pretinca za punjive baterije. ➌ Ponovno postavite poklopac pretinca za punjive baterije i snažno ga gurnite u njegovu konzolu tako da se čujno i osjetno aretira.

Punjenje paketa punjivih baterija



UPOZORENJE!

Opasnost od požara i eksplozije! Za punjenje paketa punjivih baterija koristite samo isporučeni mrežni adapter.

➊ Osigurajte da se sklopka UKLJ./ISKLJ. nalazi u položaju 0 (slika 11 / B). ➋ Utaknite utikač kabla mrežnog adaptera u priključak za punjenje uređaja (slika 9). ➌ Utaknite mrežni adapter u utičnicu (slika 10). → Kontrolna žaruljica punjenja (slika 1 / 1) treperi plavo i signalizira postupak punjenja. ➍ Nakon maksimalno 4 sata kontrolna žaruljica punjenja prebacuje se na stalno plavo svjetlo. → Punjiva baterija sada je napunjena. ➎ Izvucite mrežni adapter iz utičnice (radi štednje struje), a utikač kabla mrežnog adaptera iz uređaja.

NAPOMENA:

Ponovno punite uređaj kad indikator baterija (slika 1 / 3) na uređaju stalno svijetli crveno.

Namještanje senzora pada

Pomoću 3 senzora pada Vaš robot za usisavanje samostalno prepoznaje opasnost od pada u dubinu (slika 2). On potom mijenja svoj smjer vožnje i nastavlja čistiti u suprotnom smjeru. Robot detektira površine niže razine, kao npr. stepenice, i izostavlja ih pri čišćenju.

Osjetljivost senzora pada možete namjestiti na sljedeći način:



UPOZORENJE!

Ispitajte pravilne postavke više puta dok ste prisutni kako bi se spriječila oštećenja uslijed mogućih pogrešnih postavki.

➊ Osigurajte da se sklopka UKLJ./ISKLJ. nalazi u položaju 0 (slika 11 / B). ➋ Prilagodite položaj kliznog regulatora za namještanje osjetljivosti senzora pada na donjoj strani uređaja (slika 1 / 12):

- položaj 0 (najmanji otvor) kod svijetlih podova i plitkih stepenica
- položaj 1 (slika 12 / B) kod svijetlih podova i malo viših stepenica
- položaj 2 kod tamnih podova i još viših stepenica
- položaj 3 (najveći otvor, slika 12 / A) kod tamnih podova i visokih stepenica

NAPOMENA:

Sva 3 klizna regulatora moraju se nalaziti na istoj postavci. Ako se Vaš robot na tamnim podovima stalno kreće unatrag, potrebno je odabrati postavku 3 (najveći otvor).

Čišćenje podova

UPUTA:

Kad želite čistiti tepihe kratkih vlakana, tada pret hodno skinite okrugle metlice. U tu svrhu primite obje okrugle metlice za čekinje i snažno ih povucite prema gore (slika 13 / B). Uređaj se ne može primjenjivati na tepisima dugačkih vlakana.

► Kako biste uključili uređaj, postavite sklopku UKLJ./ISKLJ. u položaj I (slika 11 / A). → Naizmjenično trepere oba vanjska LED-a. Uređaj se nakon oko 8 sekundi počinje kretati putanjama u slučajnom načinu rada (slika 3 / A). Nakon oko 3 minute uređaj se prebacuje u kružni način rada i kreće se u sve većim krugovima (slika 3 / B). Čim uređaj u ovom načinu rada naiđe na neku prepreku, on se prebacuje u način rada duž rubova (slika 4 / A), u kojem se oko 3 minute kreće duž rubova prostorije koja se čisti. Nakon toga ciklus ponovno započinje u slučajnom načinu rada (slika 4 / B).

NAPOMENA:

Ako se kod neke prepreke uređaj zaglavi, lagano ga gurnite rukom.

NAPOMENA:

Kad oslabi snaga paketa punjivih baterija, indikator baterija (slika 1 / 3) počinje stalno svijetliti crveno i uređaj se malo kasnije zaustavlja. U tom slučaju uređaj se svakih 60 sekundi oglašava pištanjem kako biste ga mogli lakše pronaći. (ako je paket punjivih baterija potpuno prazan, prestaje se oglašavati čak i ova funkcija pištanja) Isključite uređaj i napunite paket punjivih baterija, >, „Punjenje paketa punjivih baterija“ na stranici 125.

NAPOMENA:

Kad podignete uređaj koji je u pogonu, motori se automatski isključuju nakon oko 1 sekunde bez dodira s podom. Međutim, uređaj tada nije isključen (i dalje svijetli plavi LED), već se ponovno pokreće čim ga se postavi na neku podlogu.

► Kako biste isključili uređaj, postavite sklopku UKLJ./ISKLJ. u položaj 0 (slika 11/B). → LED-ovi prestaju svijetliti.

Pražnjenje spremnika za prašinu

1 Osigurajte da se sklopka UKLJ./ISKLJ. nalazi u položaju 0 (slika 11/B). 2 Posegnite u udubinu rukohvata (slika 7/5) i pritom deblokirajte poklopac pretinca spremnika za prašinu (slika 7/1). 3 Skinite poklopac pretinca spremnika za prašinu (slika 7/1) s uređaja (slika 14). 4 Skinite poklopac pretinca spremnika za prašinu (slika 7/2) (slika 15). 5 Oprezno izvucite iz uređaja spremnik za prašinu zajedno s postavljenim filtrom (slika 16). 6 Spremnik za prašinu s umetnutim filtrom držite iznad kante za otpad i odvojite spremnik za prašinu od filtra. Laganim udarcima istresite oba dijela i suhom krpom uklonite krupniju prljavštinu.

Čišćenje spremnika za prašinu i filtra

1 Izvadite i ispraznite spremnik za prašinu > „Pražnjenje spremnika za prašinu“ na stranici 126. 2 Temeljito ručno isperite spremnik za prašinu pod tekućom hladnom ili mlakom vodom. 3 Temeljito ručno isperite filter pod tekućom hladnom ili mlakom vodom. 4 Pustite oba elementa da se suše najmanje 24 sata na sobnoj temperaturi. 5 Umetnite filter nazad u spremnik za prašinu tako da se može vidjeti plastična rešetka filtra. Snažno pritisnite filter (slika 17). 6 Ponovno umetnite spremnik za prašinu s filtrom u uređaj > „Umetanje spremnika za prašinu i filtra“ na stranici 126.

Umetanje spremnika za prašinu i filtra

1 Umetnite spremnik za prašinu s umetnutim filtrom nazad u pretinac spremnika za prašinu (slika 17). 2 Snažnim pokretom postavite poklopac spremnika za prašinu tako da se osjetno areтира (slika 18). 3 Postavite prvo poklopac pretinca spremnika za prašinu srijeda tako da 3 jezičca na poklopcu zahvaćaju u 3 predviđena proreza u pretincu spremnika za prašinu. Pritisnite zatim poklopac pretinca spremnika za prašinu straga tako da se čujno i osjetno areтира (slika 19).

UPUTA:

Uređaj se kasnije može uključiti samo ako je poklopac pravilno postavljen.

Uklanjanje paketa punjivih baterija

1 Pustite uređaj da radi sve dok se paket punjivih baterija potpuno ne isprazni i dok se motor uređaja ne zaustavi. 2 Osigurajte da se sklopka UKLJ./ISKLJ. nalazi u položaju 0 (slika 11/B). 3 Snažnim povlačenjem skinite poklopac pretinca za punjive baterije (slika 5/OPEN). 4 Izvadite paket punjivih baterija.

Pribor

- Okrugle metlice (2 kom.) – 0606001 (slika 20/A)
- Filtar – 0606002 (slika 20/B)
- Punjiva baterija – 607004 (slika 20/C)
- Mrežni adapter – 0606003 (slika 20/D)

Uklanjanje problema

Prije nego što se obratite našoj servisnoj službi ili pošaljete uređaj servisnoj službi tvrtke Dirt Devil, prethodno pogledajte brojne korisne upute za rješavanje i uklanjanje problema u servisnom području na našoj web stranici.

www.dirtdevil.de/service

**UPOZORENJE!**

Prije nego što započnete tražiti uzrok nekog problema, isključite uređaj. Nikad ne koristite neispravan uređaj, neispravan punjač ili neispravnu punjivu bateriju.

Labai ačiū!

Džiaugiamės, kad nusprendėte įsigyti „Dirt Devil“ gaminį. Linkime malonaus prietaiso naudojimo ir dėkojame už pirkinį!

Daugiau informacijos apie gaminį rasite šioje naudojimo instrukcijoje ir mūsų interneto svetainėje adresu www.dirtdevil.de. Su mūsų priežiūros komanda galite susisiekti 2 puslapyje nurodytais telefono numeriais.

Techniniai duomenys

| | |
|--------------------------------------|--|
| Prietaiso rūšis: | dulkių siurblys robotas |
| Modelio pavadinimas, modelis: | Spider 2.0, M612 (-0/-1/ ... /-8/-9) |
| Akumulatorius: | Ni-MH, 14,4 V DC, 1400 mAh, perdirdamas |
| Maks. eksploatavimo trukmė: | apie 90 minučių |
| Maks. krovimo trukmė: | apie 4 valandas |
| Tinklo adapteris: | įėjimas: 100 ... 240 V~, 50/60 Hz išėjimas: DC 19 V, 600 mA |
| Dulkių talpyklos talpa: | apie 270 ml |
| Svoris (su akumulatoriumi): | apie 1,5 kg |

Aplinkos apsauga ir utilizavimas

- ▶ Jei norite prietaisą utilizuoti, išimkite akumuliatorių paketą > „Akumuliatorių paketo išėmimas“, 132 p., ir akumuliatorių paketą su prietaisu utilizuokite atskirai.



Prietaiso, akumuliatorių paketo ir tinklo adapterio negalima utilizuoti kartu su buitinėmis atliekomis.



Prietaisą, įkroviklį ir akumuliatorių paketą atskirai perduokite atitinkamoms surinkimo vietoms.

Ni-MH

Atsakomybė už trūkumus

Jei prietaisą kaip naudotojas įsigijote Europos Sąjungoje, tuomet kaip minimalūs garantijos suteikimo standartai galioja atitinkamas ES direktyvos 2011/83/ES pritaikymas nacionalinėje teisėje. Ne ES šalyse galioja atitinkamoje šalyje taikomi minimalūs garantijos suteikimo reikalavimai. Garantija netaikoma baterijoms ir akumuliatoriams, kurių defektai atsiranda dėl normalaus dėvėjimosi arba netinkamo naudojimo ir dėl to sutrumpėja jų naudojimo laikas.



Atsižvelgiant į nuolatinį produktų tobulinimą, pasilikame teisę atlikti techninius ir konstrukcijos pakeitimus.
© „Royal Appliance International GmbH“

SAUGOS NURODYMAI

Naudojimo instrukcija

Prieš pradėdami naudoti prietaisą, perskaitykite visą naudojimo instrukciją. rūpestingai saugokite naudojimo instrukciją. Jei prietaisą norėsite perduoti trečiajam asmeniui, pridėkite ir naudojimo instrukciją. Neatsižvelgus į šią naudojimą instrukciją, gali būti sunkūs sužalojimai arba prietaiso gedimai. Neatsakome už gedimus, kilusius dėl to, jei nebuvo atsižvelgta į šią instrukciją.

Svarbūs nurodymai, kurie yra ne šiame skyriuje, pažymėti, kaip nurodyta toliau:

ĮSPĖJIMAS!

Įspėja apie pavojus jūsų sveikatai ir parodo galimas sužalojimo rizikas.

DĖMESIO!

Nurodo galimas grėsmes prietaisui arba kitiems daiktams.

NURODYMAS

Pabrėžia patarimus ir informaciją.

Šią naudojimo instrukciją bet kada galite parsisiųsti iš mūsų interneto svetainės:

www.dirtdevil.de

Tam tikroms asmenų grupėms

■ Vaikai nuo 8 metų amžiaus bei asmenys su ribotais fiziniais, jutimaisiais ar protiniais gebėjimais arba jei trūksta patirties ir (arba) žinių šiuos prietaisus gali naudoti tik tuomet, jei jie prižiūrimi arba buvo instrukuoti apie saugų prietaiso naudojimą ir suprato galimų pavojų riziką.

- Neprižiūrimiems vaikams neleidžiama prietaiso valyti ir techniškai prižiūrėti. Draudžiama vaikams žaisti su prietaisu.
- Negalima žaisti su pakuotės medžiagomis ir mažomis dalimis. Kyla pavojus uždusti.
- Mažesniems nei 8 metų vaikams negalima leisti artintis prie prietaiso, tinklo adapterio ir tinklo adapterio laido, kol prietaisas įjungtas, prijungtas prie kištukinio lizdo arba vėsta.

ELEKTROS SROVĖS TIEKIMAS

Prietaisui įkrauti naudojama elektros srovė. Tuomet kyla pavojus patirti elektros smūgį.

Todėl atsižvelkite į toliau pateiktus punktus.

- Niekada neimkite akumuliatoriaus ir tinklo adapterio drėgnomis rankomis. Prietaiso, akumuliatoriaus ir tinklo adapterio niekada nenardinkite į vandenį ar kitus skysčius.
- Jei tinklo adapterį norite ištraukti iš kištukinio lizdo, visada traukite už paties kištuko. Niekada netraukite už tinklo adapterio laido.
- Įsitikinkite, kad tinklo adapterio laidas nėra sulenktas, prispaustas, pervažiuotas ir nesiliečia prie karščio šaltinio.
- Akumuliatorių kraukite tik pristatytu tinklo adapteriu.
- Prieš naudodami patikrinkite, ar tinklo adapterio laidas nepažeistas. Niekada nenaudokite tinklo adapterio, kurio kištukas arba laidas pažeisti. Tinklo adapterįjunkite tik prie kištukinių lizdų, kuriais tiekama ant tinklo adapterio nurodyta elektros įtampa.

■ Prieš pradėdami prietaiso valymo arba techninės priežiūros darbus įsitikinkite, kad prietaisas išjungtas ir neprijungtas tinklo adapteris.

Akumuliatorių paketas

Netinkamai naudojant akumuliatorių kyla pavojus susižeisti.

■ Akumuliatorių paketą kraukite tik pristaitytu įkrovikliu.

■ Niekada trumpai nesujunkite akumuliatorių paketo, t. y. vienu metu niekada nelieskite abiejų polių, o svarbiausia daiktų, kuriais teka elektra.

■ Jeigu akumuliatorių paketą reikėtų pakeisti, kreipkitės į įgaliotą specializuotą įmonę arba „Royal Appliance“ klientų aptarnavimo tarnybą > „International Services“, 2 p. Niekada patys nekeiskite akumuliatorių paketo. Nekeiskite akumuliatorių paketo kitokiais akumulatoriais ar baterijomis.

■ Akumuliatorių paketo niekada neardykite ir nelaikykite aukštoje temperatūroje.

■ Neteisingai elgiantis, iš akumuliatorių paketo gali ištekėti skysčiai. Stenkitės nepaliesti skysčio.

■ Jei vis dėlto ant Jūsų patektų prasiskverbusio skysčio, nuplaukite jį dideliu vandens kiekiu ir kreipkitės į gydytoją.

■ Baigę naudoti, prietaisą ir akumuliatorių paketą utilizuokite nekenkdam aplinkai ir taip, kaip aprašyta > „Aplinkos apsauga ir utilizavimas“, 127 p.

Veiksmai prietaisui sugedus

Jei prietaisas, tinklo adapteris arba tinklo adapterio laidas pažeisti, juos turi pakeisti gamintojas, jo klientų aptarnavimo tarnybos darbuotojas ar kitas panašios kvalifikacijos asmuo, kad būtų galima išvengti pavojų.

■ Sugedusį prietaisą atiduokite remontuoti įgaliotai specializuotai įmonei arba „Dirt Devil“ klientų aptarnavimo tarnybai > „International Services“, 2 p.

■ Niekada nenaudokite sugedusio prietaiso, tinklo adapterio, tinklo adapterio laido ar akumulatoriaus!

Naudojimas pagal paskirtį

Prietaisas gali būti naudojamas tik buityje. Jis nėra skirtas komerciniam naudojimui. Prietaisą leidžiama naudoti tik lygioms, įprastai užterštoms, kietoms grindims valyti. Jei apskriti šepčiai nesumontuoti, prietaisą taip pat galite naudoti ant trumpaplaukio kilimo.

Ypač draudžiama

■ Siurbti:

- žmones, gyvūnus, augalus ar ant kūno dalių esančius drabužius
→ didelis pavojus susižeisti;
- rusenančius pelenus, degančias cigaretes, degtukus ir lengvai užsiliepsnojančias medžiagas
→ gali kilti gaisras;
- vandenį ir kitus skysčius
→ gali įvykti trumpasis jungimas;

- dažnuosius miltelius (skirtus lazeriniam spausdintuvui, kopijavimo aparatui ir t. t.)

→ gali kilti gaisras ir įvykti sproginimas.

■ Naudojant:

- netoli sprogių ar lengvai užsiliepsnojančių medžiagų
 - gali kilti gaisras ir įvykti sproginimas;
- lauke
 - gali sugesti dėl lietaus ir nešvarumų;
- neoriginalius priedus, jie gali turėti neigiamos įtakos prietaiso saugai;
- ant trumpaplaukių kilimų ir drėgnų grindų.

■ Savarankiškas remontavimas

→ kyla pavojus susižeisti ir neteksite teisės reikalauti nemokamo keitimo!

Paruošiamieji darbai



Prietaiso dalys

1 pav.: ① kontrolinė įkrovos lemputė; ② valymo indikatorius; ③ baterijos indikatorius; ④ išėma, skirta dulkių talpyklos skyriaus dangteliui nuimti; ⑤ tinklo adapteris; ⑥ tinklo adapterio kabelis; ⑦ tinklo adapterio kabelio kištukas; ⑧ akumuliatorių skyriaus dangtelis; ⑨ akumuliatorių paketas; ⑩ akumuliatorių skyrius; ⑪ guma padengti varomieji ratukai; ⑫ reguliavimo slankikliai, skirti kritimo jutiklių jutrumui nustatyti; ⑬ apskriti šepetėliai; ⑭ apskrito šepetėlio anga; ⑮ siurbimo anga; ⑯ prietaiso krovimo lizdas; ⑰ „JUNGIMO/IŠJUNGIMO“ jungiklis

7 pav.: ① dulkių talpyklos skyriaus dangtelis; ② dulkių talpyklos dangtelis; ③ filtras; ④ dulkių talpykla; ⑤ išėma, skirta dulkių talpyklos skyriaus dangteliui nuimti; ⑥ dulkių talpyklos skyrius

Prietaiso indikatoriai

1 pav.:

- ① Kontrolinė įkrovos lemputė 
 - žybsi mėlynai, kai akumuliatorių paketas kraunamas;
 - nuolat šviečia mėlynai, kai akumuliatorių paketas yra įkrautas;
 - naudojimo metu žybsi pakaitomis su baterijos indikatoriumi.
- ② Valymo indikatorius 
 - šviečia raudonai, kai reikia ištuštinti dulkių talpyklą.
- ③ Baterijos indikatorius 
 - šviečia raudonai, kai reikia įkrauti akumuliatorių paketą arba kai prietaisas neliečia grindų;
 - naudojimo metu žybsi pakaitomis su kontroline įkrovos lempute.

Išpakavimas ir paruošimas

① Išpakavę patikrinkite, ar ko nors netrūksta (**1** pav.). Jei pastebėtumėte transportuojant padarytą žalą arba ko nors trūktų, nedelsdami kreipkitės į savo prekybininką. ② Jei prietaisą naudosite ant kietų grindų, vieną po kito įstatykite apskritus šepetėlius, kaip parodyta (**1** pav./**13**).

NURODYMAS:

norėdami nuimti apskritus šepetėlius, suimkite apskritus šepetėlius ties šeriais ir nutraukite nuo prietaiso (**13** pav./**8**).

Akumuliatorių paketo įstatymas

➊ Stipriai patraukite ir nuimkite akumuliatorių skyriaus dangtelį (5 pav./OPEN). ➋ Įstatykite pristatytą akumuliatorių paketą. Atkreipkite dėmesį, kad lipdukas su užrašu „This side up“ būtų nukreiptas į viršų, o akumuliatorių skyriuje esantys kontaktai galėtų patekti į išėmas akumuliatorių paketo izoliacijoje. Tam pirmiausia leiskite akumuliatorių paketui kontaktų puse slysti į akumuliatorių skyrių (6 pav.), tada įspauskite kitą akumuliatorių paketo pusę į akumuliatorių skyrių (8 pav.). Akumuliatorių paketas turi lygiai gulėti ant akumuliatorių skyriaus dugno. ➌ Vėl uždėkite akumuliatorių skyriaus dangtelį ir jį stipriai pastumkite, kol išgirsite ir pajusite, kad jis užsifiksavo.

Akumuliatorių paketo įkrovimas



ISPĖJIMAS!

Gali kilti gaisras ir įvykti sproginimas! Akumuliatorių paketą kraukite tik pristatytu tinklo adapteriu.

➊ Įsitikinkite, kad „JUNGIMO/IŠJUNGIMO“ jungiklis yra 0 padėtyje (11 pav./B). ➋ Prijunkite tinklo adapterio laido kištuką prie prietaiso krovimo jungties (9 pav.). ➌ Prijunkite tinklo adapterį prie kištukinio lizdo (10 pav.). → Kontrolinė įkrovos lemputė (1 pav./1) žybsi mėlynai ir informuoja, kad vyksta krovimo procesas. ➍ Daugiausia po 4 valandų kontrolinė įkrovos lemputė pradeda nuolat šviesti mėlynai. → Dabar akumuliatorių įkrautas. ➎ Ištraukite tinklo adapterį iš kištukinio lizdo (sutaupysite elektros) ir atjunkite tinklo adapterio laido kištuką nuo prietaiso.

NURODYMAS:

prietaisą įkraukite, kai prietaiso baterijos indikatorius (1 pav./3) pradeda nuolat šviesti raudonai.

Kritimo jutiklių nustatymas

Jūsų dulkių siurblys robotas 3 kritimo jutikliais pats atpažįsta prieš jį dingusį pagrindą (2 pav.). Tada jis pakeičia judėjimo kryptį ir toliau valo judėdamas priešinga kryptimi. Prietaisas atpažįsta žemiau esančius paviršius, pvz., laiptų pakopas, ir jų nevalo. Kritimo jutiklių jautrumą galite nustatyti, kaip aprašyta toliau.



ISPĖJIMAS!

Būdami šalia prietaiso, keletą kartų išbandykite, ar jis teisingai nustatytas, kad išvengtumėte žalos dėl galbūt neteisingo nustatymo.

➊ Įsitikinkite, kad „JUNGIMO/IŠJUNGIMO“ jungiklis yra 0 padėtyje (11 pav./B). ➋ Nustatykite prietaiso apatinėje pusėje įrengtų reguliavimo slankiklių, skirtų kritimo jutiklių jautrumui nustatyti, padėtį (1 pav./12):

- 0 padėtį (mažiausia anga), esant šviesioms grindims ir žemoms pakopoms;
- 1 padėtį (12 pav./B), esant šviesioms grindims ir šiek tiek aukštesnėms pakopoms;
- 2 padėtį, esant tamsioms grindims ir dar aukštesnėms pakopoms;
- 3 padėtį (didžiausia anga, 12 pav./A), esant tamsioms grindims ir aukštomis pakopoms.

NURODYMAS:

visi 3 reguliavimo slankikliai turi būti nustatyti vienodoje padėtyje. Jei jūsų robotas ant tamsių grindų nuolat važiuoja atbulas, turite pasirinkti 3 padėtį (didžiausia anga).

Grindų valymas

NURODYMAS:

norėdami valyti trumpaplaukius kilimus, pirmiausia nuimkite apskritus šepetčius. Tam suimkite abu apskritus šepetčius ties šeriais ir stipriai patraukite į viršų (13 pav./B). Ant ilgaplaukių kilimų prietaiso naudoti **negalima**.

► Norėdami įjungti prietaisą, pastatykite prietaisą ant grindų ir perjunkite „JUNGIMO/IŠJUNGIMO“ jungiklį į I padėtį (11 pav./A). → Abu išoriniai šviesos diodai pakaitomis žybsi. Maždaug po 8 sekundžių prietaisas pradeda judėti „atsitiktinio judėjimo režimu“ (3 pav./A). Maždaug po 3 minučių prietaisas persijungia į „judėjimo apskritimais režimą“ ir juda vis didesniais apskritimais (3 pav./B). Jei veiktamas šiuo režimu prietaisas priartėja prie kliūtis, jis persijungia į „kraštų režimą“ (4 pav./A), kuriuo veiktamas maždaug 3 minutes važiuoja valomos patalpos kraštais. Tada ciklas vėl prasideda iš pradžių „atsitiktinio judėjimo režimu“ (4 pav./B).

NURODYMAS:

jei prietaisas užvažiuoja ant kliūtis ir nejuda, truputį stumtelėkite jį ranka.

NURODYMAS:

sumažėjus akumulatoriaus įkrovai, baterijos indikatorius (1 pav./3) pradeda nuolat šviesti raudonai ir prietaisas po kurio laiko sustoja. Jei taip atsitiko, kas 60 sekundžių prietaisas ima pypsėti, kad galėtumėte jį lengviau surasti. (Jei akumuliatorių paketas yra visiškai išsikrovęs, ši pypsėjimo funkcija nustoja veikti.) Tada išjunkite prietaisą ir įkraukite akumuliatorių paketą > „Akumuliatorių paketo įkrovimas“, 131 p.

NURODYMAS:

jei pakeliate veikiančią prietaisą, praradę sąlytį su pagrindu, varikliai patys išsijungia maždaug po 1 sekundės. Vis dėlto prietaisas neišsijungia (toliau šviečia mėlynas šviesos diodas) ir vos pastatytas ant pagrindo pradeda veikti.

► Norėdami išjungti prietaisą, nustatykite „JUNGIMO/IŠJUNGIMO“ jungiklį į 0 padėtį (11 pav./B). → Šviesos diodai nustoja šviesti.

Dulkių talpyklos ištuštinimas

1 Įsitikinkite, kad „JUNGIMO/IŠJUNGIMO“ jungiklis yra 0 padėtyje (11 pav./B). 2 Įkiškite ranką į išėmą (7 pav./5) ir atfiksukite dulkių talpyklos skyriaus dangtelį (7 pav./1). 3 Nuimkite dulkių talpyklos skyriaus dangtelį (7 pav./1) nuo prietaiso (14 pav.). 4 Nuimkite dulkių talpyklos dangtelį (7 pav./2) (15 pav.). 5 Atsargiai ištraukite dulkių talpyklą kartu su uždėtu filtru iš prietaiso (16 pav.). 6 Dulkių talpyklą su uždėtu filtru laikykite virš šiukšlių kibiro ir tada atskirkite dulkių talpyklą nuo filtro. Lengvai suduodami papurtykite abi dalis, o stambesnius nešvarumus pašalinkite sausa šluoste.

Dulkių talpyklos ir filtro valymas

1 Išimkite ir ištuštinkite dulkių talpyklą > „Dulkių talpyklos ištuštinimas“, 132 p. 2 Rankomis kruopščiai praplaukite dulkių talpyklą tekančiu šaltu arba šiltu vandeniu. 3 Rankomis kruopščiai praplaukite filtrą tekančiu šaltu arba šiltu vandeniu. 4 Abu elementus palikite bent 24 valandas džūti kambario temperatūroje. 5 Filtrą įstatykite atgal į dulkių talpyklą taip, kad matytųsi filtro plastiko grotelės. Stipriai paspauskite filtrą (17 pav.). 6 Dulkių talpyklą su filtru vėl įstatykite į prietaisą > „Dulkių talpyklos ir filtro įstatymas“, 132 p.

Dulkių talpyklos ir filtro įstatymas

1 Dulkių talpyklą su įstatytu filtru įstatykite atgal į dulkių talpyklos skyrių (17 pav.). 2 Tvirtai uždėkite dulkių talpyklos dangtelį, kol pajusite, kad jis užsifiksavo (18 pav.). 3 Dulkių talpyklos skyriaus dangtelį pirmiausia uždėkite priekinėje dalyje, kad 3 dangtelių iškyšos įsistatytų į 3 tam skirtas išdrožas. Tada spauskite dulkių talpyklos skyriaus dangtelį galinėje dalyje, kol išgirsite ir pajusite, kad jis užsifiksavo (19 pav.).

NURODYMAS:

prietaisą galėsite įjungti tik tuo atveju, jei dangtelis yra tinkamai uždėtas.

Akumuliatorių paketo išėmimas

1 Naudokite prietaisą tol, kol akumuliatorių paketas visiškai išsikraus ir prietaiso variklis sustos. 2 Nustatykite „JUNGIMO/IŠJUNGIMO“ jungiklį į 0 padėtį (11 pav./B). 3 Stipriai patraukite ir nuimkite akumuliatorių skyriaus dangtelį (5 pav./OPEN). 4 Išimkite akumuliatorių paketą.

Priedai

- Apskritas šepetys (2 vnt.) – 0606001 (20 pav./A)
- Filtras – 0606002 (20 pav./B)
- Akumuliatorius – 607004 (20 pav./C)
- Tinklo adapteris – 0606003 (20 pav./D)

Problemų pašalinimas

Prieš skambindami mūsų klientų aptarnavimo tarnybai arba prieš siųsdami prietaisą „Dirt Devil“ klientų aptarnavimo tarnybai, pirmiausia peržiūrėkite mūsų interneto svetainėje esantį žinyną, kuriame pateikta daug papildomų nurodymų, kaip rasti problemas ir jas šalinti.

www.dirtdevil.de/service

⚠️ ĮSPĖJIMAS!

Prieš pradėdami ieškoti problemos, išjunkite prietaisą. Niekada nenaudokite sugedusio prietaiso, įkroviklio ar akumulatoriaus.

Liels paldies!

Mēs priecājamies, ka izlēmāt iegādāties Dirt Devil ražojumu. Mēs novēlam jums patīkamu darbu ar šo ierīci un pateicamies par pirkumu!

Plašāku informāciju par šo ražojumu atradīsiet šajā lietošanas instrukcijā un mūsu tīmekļa vietnē www.dirtdevil.de. Mūsu servisa nodaļas kontaktinformāciju skatiet 2. lappusē.

Tehniskie rādītāji

| | |
|--|---|
| Ierīces veids: | Putekļsūcējs robots |
| Modeļa nosaukums, modelis: | Spider 2.0, M612 (-0/-1/ ... /-8/-9) |
| Akumulators: | Ni-MH, 14,4 V DC, 1400 mAh, pārstrādājams |
| Maks. darba ilgums: | apt. 90 minūtes |
| Maks. lādēšanas ilgums: | apt. 4 stundas |
| Tīkla adapteris: | Ieejas strāva: 100 ... 240 V~, 50/60 Hz Izejas strāva: DC 19 V, 600 mA |
| Putekļu tvertnes tilpums: | apm. 270 ml |
| Svars (ar ievietotu akumulatoru): | apm. 1,5 kg |

Apkārtējās vides aizsardzība un utilizācija

- ▶ Ja vēlaties utilizēt ierīci, izņemiet akumulatoru bloku, > „Akumulatora bloka izņemšana“ 138. lpp., un utilizējiet akumulatoru bloku un ierīci atsevišķi.



Ierīci, akumulatoru un lādēšanas ierīci nedrīkst izmest sadzīves atkritumos.



Nododiet ierīci, lādēšanas ierīci un akumulatoru bloku atsevišķi utilizācijai atbilstošos savākšanas punktos.

Ni-MH

Garantija

Tīklīdz jūs nopērkat ierīci kā patērētājs Eiropas Savienības teritorijā, kā garantijas minimālais standarts ir spēkā ES Direktīvas 2011/83/ES attiecīgais transponējums nacionālajā likumdošanā. Valstīs, kas nav ES valstis, ir spēkā attiecīgajā valstī spēkā esošās garantijas minimālās prasības. Izņēmumi ir baterijas un akumulatori, kuriem normāla nodiluma vai nepareizas lietošanas rezultātā rodas bojājumi vai kuru darbības laiks ir saīsinājies.



Ir paturētas tiesības veikt tehniskas un konstruktīvas izmaiņas pastāvīgu ražojumu uzlabojumu gaitā.
© Royal Appliance International GmbH

DROŠĪBAS NORĀDĪJUMI

Par lietošanas instrukciju

Pirms sākat darboties ar ierīci, izlasiet visu lietošanas instrukciju. Uzglabājiet lietošanas instrukciju drošā vietā. Ja nododat ierīci trešajām personām, dodiet līdzī arī lietošanas instrukciju. Šīs lietošanas instrukcijas neievērošana var radīt smagus savainojumus vai ierīces bojājumus. Mēs neuzņemamies atbildību par bojājumiem, kas rodas sakarā ar šīs lietošanas instrukcijas neievērošanu.

Svarīgas norādes, kas minētas citās nodaļās, ir apzīmētas šādā veidā:



BRĪDINĀJUMS!

Brīdina par veselības riskiem un uzrāda iespējamus savainošanās riskus.



UZMANĪBU!

Norāda uz iespējamajiem riskiem, kas var bojāt ierīci vai citus priekšmetus.

NORĀDE

Izceļ padomus un informāciju.

Jūs varat lejupielādēt šo lietošanas instrukciju jebkurā brīdī no mūsu tīmekļa vietnes:

www.dirtdevil.de

Par noteiktām personu grupām

■ Šīs ierīces var lietot bērni, kas vecāki par 8 gadiem, un personas ar samazinātām fiziskajām, sensoriskajām vai garīgajām spējām vai ar pieredzes un/vai zināšanu trūkumu, ja tās tiek uzraudzītas vai ir instruētas par ierīces drošu lietošanu, un ir izprasti no tās izrietošie riski.

■ Tīrīšanu un lietotāju veicamo apkopi nedrīkst veikt bērni bez uzraudzības. Bērni nedrīkst rotaļāties ar ierīci.

■ Iepakošanas materiālus un sīkas detaļas nedrīkst izmantot rotaļām. Pastāv nosmakšanas risks.

■ Bērni, kas jaunāki par 8 gadiem, nedrīkst atrasties ierīces un tīkla adaptera, kā arī tīkla adaptera kabeļa tuvumā, kamēr ierīces ir ieslēgtas, savienotas ar kontaktligzdu vai notiek to atdzišana.

PAR ELEKTROAPGĀDI

Ierīces uzlādei izmanto elektrisko strāvu. Līdz ar to pastāv elektrošoka risks.

Tādēļ ievērojiet šādus punktus:

■ Nekad neskarīties pie akumulatora un tīkla adaptera ar slapjām rokām. Nekad negremdējiet ierīci, akumulatoru un tīkla adapteri ūdenī vai citos šķidrumos.

■ Ja vēlaties atvienot tīkla adapteri no kontaktligzdas, vienmēr pavelciet, turot tieši pie tīkla adaptera. Nekad nevelciet aiz tīkla adaptera kabeļa.

■ Uzmaniet, lai tīkla adaptera kabelis netiktu salocīts, iespiests vai pārbrūkts, vai nenonāktu saskarē ar siltuma avotiem.

■ Lai uzlādētu akumulatoru, izmantojiet tikai komplektācijā iekļauto tīkla adapteri.

■ Pirms lietošanas pārbaudiet, vai tīkla adaptera kabelim nav iespējama bojājumu. Nekad neizmantojiet tīkla adapteri, kura spraudnis vai kabelis ir bojāts. Savienojiet tīkla adapteri tikai ar kontaktligzdām, kas

tīkla adapterim pievada uz tā norādīto elektrisko spriegumu.

- Pirms sākat ierīces tīrīšanu vai apkopi, pārlicinieties, vai ierīce ir izslēgta un tīkla adapteris nav pievienots.

Par akumulatora bloku

Nepareizi lietojot akumulatoru, pastāv savainošanās risks.

- Lai uzlādētu akumulatora bloku, izmantojiet tikai komplektācijā iekļauto lādēšanas ierīci.

- Nepieļaujiet akumulatora blokā īssavienojumu, proti, nekad vienlaikus nepieskarities abiem poliem, it sevišķi ar elektrību vadošiem priekšmetiem.

- Ja ir nepieciešams nomainīt akumulatora bloku, vērsieties pilnvarotā specializētajā uzņēmumā vai Dirt Devil klientu apkalpošanas dienestā, > „International Services“ 2. lpp. Nekādā gadījumā nemainiet akumulatora bloku pašrocīgi. Neaizstājiet akumulatora bloku ar citiem akumulatoriem vai baterijām.

- Nekad neizjauciet akumulatora bloku un nekad nepakļaujiet to augstas temperatūras iedarbībai.

- Nepareizi rīkojoties, no akumulatora bloka var izplūst šķidrums. Nepieļaujiet kontaktu ar šķidrumu.

- Ja tomēr esat nonācis kontaktā ar izplūstošu šķidrumu, noskalojiet to ar lielu ūdens daudzumu un vērsieties pie ārsta.

- Utilizējiet ierīci kopā ar akumulatoru pēc lietošanas beigām vienīgi atbilstoši apkārtējās vides prasībām un kā aprakstīts, > „Apkārtējās vides aizsardzība un utilizācija“ 133. lpp.

Kad ierīce ir bojāta

Ja ir bojāta ierīce, tīkla adapteris vai tīkla adaptera kabelis, tas jānomaina ražotājam vai viņa klientu apkalpošanas dienestam vai tamlīdzīgi kvalificētai personai, lai nepieļautu bīstamību.

- Nododiet bojāto ierīci labošanai pilnvarotā specializētā uzņēmumā vai Dirt Devil klientu apkalpošanas dienestā, > „International Services“ 2. lpp.

- Nekad neizmantojiet bojātu ierīci, bojātu tīkla adapteri, bojātu tīkla adaptera kabeli vai bojātu akumulatoru!

Par noteikumiem atbilstošu lietošanu

Ierīci drīkst lietot tikai māsasaimniecībā. Tā nav piemērota komerciālai lietošanai. Ierīci drīkst izmantot tikai, lai tīrītu līdzenas cietās grīdas ar normālu netīrības līmeni. Ja nav uzstādītas apaļās slotas, varat to lietot arī uz paklājiem ar īsām šķiedrām.

It īpaši ir aizliegts:

- Putekļusūcēju izmantot, lai sūktu
 - cilvēkiem, dzīvniekiem, augiem vai uz ķermeņa esošajām apģērba daļām
→ Liels savainošanās risks!
 - kvēlojošus pelnus, aizdegta cigaretes, sērkokoņus un viegli uzliesmojošus materiālus
→ Ugunsbīstamība!
 - ūdeni un citiem šķidrumiem
→ Īssavienojuma risks!
 - toneri (lāzera printeriem, kopētājiem utt.)
→ Ugunsbīstamība un sprādzienbīstamība!
- Izmantot
 - sprādzienbīstamu vai viegli uzliesmojošu materiālu tuvumā
→ Ugunsbīstamība un sprādzienbīstamība!
 - ārpus telpām
→ Ierīces iznīcināšanas risks, ko rada lietūs un netīrumi!
 - neoriģinālus piederumus. Tas var kaitēt ierīces drošībai.
 - uz paklājiem ar garām šķiedrām un uz mitrām grīdām.
- Patvaļīgas labošanas darbības
→ Savainošanās risks un bezmaksas aizvietošanas prasības anulēšana!

Sagatavošanās darbi

Ierīces iepazīšana

1. attēls: ① Uzlādes kontrollampīņa; ② Tīrīšanas indikators; ③ Akumulatora indikators; ④ Iedobums putekļu tvertnes vāka noņemšanai; ⑤ Tikla adapteris; ⑥ Tikla adaptera vads; ⑦ Tikla adaptera vada spraudnis; ⑧ Akumulatora nodalījuma vāks; ⑨ Akumulatora bloks; ⑩ Akumulatora nodalījums; ⑪ Gumijoti piedziņas riteņi; ⑫ Bīdāmais regulators krituma sensoru jutīguma iestatīšanai; ⑬ Apaļā slotā; ⑭ Apaļās slotas stiprinājums; ⑮ Iesūkšanas atvere; ⑯ Iekārtas uzlādes savienojums; ⑰ IESL./IZSL. slēdzis **7.** attēls: ① Putekļu tvertnes nodalījuma vāks; ② Putekļu tvertnes vāks; ③ Filtrs; ④ Putekļu tvertne; ⑤ Iedobums putekļu tvertnes vāka noņemšanai; ⑥ Putekļu tvertnes nodalījums

Indikāciju iepazīšana

1. attēls:
 ① Uzlādes kontrollampīņa 

- mirgo zilā krāsā, kad akumulatoru bloks tiek lādēts
- deg zilā krāsā, kad akumulatoru bloks ir uzlādēts
- darbības laikā mirgo pārmaiņus ar akumulatora indikatoru

 ② Tīrīšanas indikators 

- deg sarkanā krāsā, kad jāiztukšo putekļu tvertne

 ③ Akumulatora indikators 

- deg sarkanā krāsā, kad nepieciešams uzlādēt akumulatora bloku vai ierīcei nav kontakta ar zemi
- darbības laikā mirgo pārmaiņus ar uzlādes kontrollampīņu

Izpakošana un sagatavošana

1. Pārbaudiet, vai izpakotais saturs ir pilnīgs (**1.** att.). Ja pamanāt kādu transportēšanas laika radīto bojājumu, nekavējoties vērsieties pie tuvākā tirdzniecības pārstāvja. **2.** Pievienojiet apaļās slotas vienu pēc otras, kā parādīts attēlā (**1.** att./**⑬**), lai ierīci izmantotu uz cietās grīdas.

NORĀDE:

Ja vēlaties noņemt apaļās slotas, satveriet tās aiz sariem un velciet virzienā prom no ierīces (**13.** att./**⑧**).

Akumulatora bloka ievietošana

1 Spēcīgi pavelciet akumulatora nodalījuma vāku (5. att./OPEN). 2 Ievietojiet komplektācijā iekļauto akumulatora bloku. Raugieties, lai uzlīme ar uzrakstu „This side up” būtu pavērsta uz augšu un akumulatora nodalījuma kontakti ievirzītos attiecīgajās spraugās akumulatora bloka izolācijā. Tādēļ vispirms ievietojiet akumulatora nodalījuma to akumulatora bloka malu, uz kuras atrodas kontakti (6. att.), un pēc tam iespiediet akumulatora nodalījumā otru akumulatora bloka malu (8. att.). Akumulatora blokam ir jābūt līdzēni ievietotam akumulatora nodalījumā. 3 Uzlieciet atpakaļ akumulatora nodalījuma vāku un spēcīgi iebidiet to vietā, līdz tas dzirdami un jūtami nofiksējas.

Akumulatora bloka uzlāde

BRĪDINĀJUMS!

Ugunsbīstamība un sprādzienbīstamība! Lai uzlādētu akumulatora bloku, izmantojiet tikai komplektācijā iekļauto tikla adapteri.

1 Pārlicinieties, ka IESL./IZSL. slēdzis atrodas pozīcijā “0” (11. att./B). 2 Iespraudiet tikla adaptera kabeli ierīces uzlādes pieslēgvietā (9. att.). 3 Iespraudiet tikla adapteri kontaktlīgzdā (10. att.). → Uzlādes kontrollampīņa (1. att./1) mirgo zilā krāsā un norāda uz lādēšanas procesu. 4 Pēc ne vairāk kā 4 stundām uzlādes kontrollampīņa pastāvīgi deg zilā krāsā. → Tagad akumulators ir uzlādēts. 5 Atvienojiet tikla adapteri no kontaktlīgzdas (taupa strāvu) un tikla adaptera kabeli no ierīces.

NORĀDE:

Atkārtoti uzlādējiet ierīci, ja ierīces akumulatora indikators (1. att./3) pastāvīgi deg sarkanā krāsā.

Krituma sensoru iestatīšana

Jūsu putekļsūcējs robots ar 3 krituma sensoru palīdzību patstāvīgi atpazīst tā priekšā esošus kritumus (2. att.). Tā rezultātā robots maina braukšanas virzienu un turpina tīrīšanu pretējā virzienā. Tādējādi tiek atpazītas zemāk esošas virsmas, piem., trepju pakāpieni, un tās netiek tīrītas.

Krituma sensoru jutīgumu varat iestatīt šādi:

BRĪDINĀJUMS!

Esot klāt putekļsūcējam, vairākkārt pārbaudiet pareizos iestatījumus, lai nepieļautu bojājumus nepareizu iestatījumu dēļ.

1 Pārlicinieties, ka IESL./IZSL. slēdzis atrodas pozīcijā “0” (11. att./B). 2 Pielāgojiet krituma sensoru jutīgumu, izmantojot ierīces apakšā esošos bidāmos regulatorus (1. att./12):

- pozīcija “0” (mazākā atvere) gaišām grīdām un zemiem pakāpieniem,
- pozīcija “1” (12. att./B) gaišām grīdām un nedaudz augstākiem pakāpieniem,
- pozīcija “2” tumšām grīdām un vēl augstākiem pakāpieniem,
- pozīcija “3” (lielākā atvere, 12. att./A) tumšām grīdām un augstiem pakāpieniem.

NORĀDE:

Visiem 3 bidāmajiem regulatoriem jābūt iestatītiem vienā un tajā pašā pozīcijā. Ja jūsu robots uz tumšām grīdām pastāvīgi brauc atmuguriski, jāiestata pozīcija “3” (lielākā atvere).

Grīdu tīrīšana

NORĀDE:

Lai tīrītu paklājus ar isām šķiedrām, vispirms noņemiet apaļās slotas. Lai to izdarītu, satveriet abas apaļās slotas aiz sariem un spēcīgi velciet uz augšu (13. att./B). Ierīci **nedrīkst** izmantot uz paklājiem ar garām šķiedrām.

► Lai ieslēgtu ierīci, novietojiet to uz grīdas un pārlēdziet IESL./IZSL. slēdzi pozīcijā I (11. att./A).

→ Abas malējās gaismas diodes mirgo pārmaiņus. Pēc apm. 8 sekundēm ierīce sāk braukāt neregulārā režīmā (3. att./A). Pēc apm. 3 minūtēm ierīce pārlēdzas uz aplošanas režīmu un brauc pieaugošos apļos (3. att./B). Tiklīdz ierīce šajā režīmā saskaras ar šķērslī, tā pārlēdzas uz malu režīmu (4. att./A), kurā tā apm. 3 minūtes apbrauc tirāmās telpas malas. Pēc tam cikls sākas no sākuma ar neregulāro režīmu (4. att./B).

NORĀDE:

Ja ierīce ir iestrēgusi pie kāda šķēršļa, viegli pastumiet to ar roku.

NORĀDE:

Kad akumulatora bloka uzlādes līmenis nokrītas, akumulatora indikators (1. att./3.) pastāvīgi deg sarkanā krāsā, un ierīce drīz pēc tam apstājas. Tādā gadījumā ierīce ik pēc 60 sekundēm iepikstas, lai jums būtu vieglāk to atrast. (Ja akumulatora bloks ir pilnīgi izlādējies, pīkstēšana kļūst arvien klusāka.) Izslēdziet ierīci un uzlādējiet akumulatora bloku > „Akumulatora bloka uzlāde” 137. lpp.

NORĀDE:

Paceļot ierīci darbības laikā, motori paši izslēdzas, ja ierīce apm. 1 sekundi nav kontakta ar zemi. Taču ierīce šādā gadījumā nav izslēgta (zilā gaismas diode turpina degt), bet gan atsāk darboties, tiklīdz tā tiek nolikta uz kādas virsmas.

▶ Lai izslēgtu ierīci, pārslēdziet IESL./IZSL. slēdzi pozīcijā “0” (11. att./B). → Gaismas diodes nodziest.

Putekļu tvertnes iztukšošana

1 Pārļiecinieties, ka IESL./IZSL. slēdzis atrodas pozīcijā “0” (11. att./B). 2 Satveriet iedobuma malu (7. att./5) un tādējādi atbloķējiet putekļu tvertnes nodalījuma vāku (7. att./1). 3 Noņemiet putekļu tvertnes nodalījuma vāku (7. att./1) no ierīces (14. att.). 4 Noņemiet putekļu tvertnes vāku (7. att./2) (15. att.). 5 Uzmanīgi izvelciet putekļu tvertni kopā ar filtru no ierīces (16. att.). 6 Turiet putekļu tvertni ar ievietotu filtru virs atkritumu tvertnes un tad atvienojiet putekļu tvertni no filtra. Ar viegliem sitieniem izdauziet abas detaļas un iztīriet lielākus netīrumus ar sausu drānu.

Putekļu tvertnes un filtra tīrīšana

1 Izņemiet un iztukšojiet putekļu tvertni > „Putekļu tvertnes iztukšošana” 138. lpp. 2 Rūpīgi izskalojiet putekļu tvertni zem tekoša auksta vai remdena ūdens. 3 Rūpīgi izskalojiet filtru zem tekoša auksta vai remdena ūdens. 4 Atstājiet abas detaļas nožūt istabas temperatūrā vismaz uz 24 stundām. 5 Ielieciet filtru atpakaļ putekļu tvertnē tā, lai būtu redzams filtra plastmasas režģis. Rūpīgi iespiediet filtru (17. att.). 6 Ievietojiet putekļu tvertni ar filtru atpakaļ ierīcē > „Putekļu tvertnes un filtra ievietošana” 138. lpp.

Putekļu tvertnes un filtra ievietošana

1 Ievietojiet putekļu tvertni ar ieliktu filtru atpakaļ putekļu tvertnes nodalījumā (17. att.). 2 Rūpīgi uzlieciet putekļu tvertnes vāku, lai tas jūtami nofiksētos (18. att.). 3 Putekļu tvertnes nodalījuma vāku vispirms uzlieciet priekšpusē, lai 3 vāka mēlītes iegultu tām paredzētajos 3 putekļu tvertnes nodalījuma caurumos. Pēc tam piespiediet putekļu tvertnes nodalījuma vāka aizmuguri, līdz tā dzirdami un jūtami nofiksējas (19. att.).

NORĀDE:

Ierīci var ieslēgt tikai tad, ja vāks ir pareizi uzlikts.

Akumulatora bloka izņemšana

1 Darbiniet ierīci tik ilgi, līdz akumulatora bloks ir pilnīgi tukšs un ierīces motors apstājas. 2 Pārslēdziet IESL./IZSL. slēdzi pozīcijā “0” (11. att./B). 3 Spēcīgi pavēlciet akumulatora nodalījuma vāku (5. att./OPEN). 4 Izņemiet akumulatora bloku.

Piederumi

- Apaļā slota (2 gab.) – 0606001 (20. att./A)
- Filtrs – 0606002 (20. att./B)
- Akumulators – 607004 (20. att./C)
- Tikla adapteris – 0606003 (20. att./D)

Problēmu novēršana

Pirms jūs sazināties ar mūsu klientu apkalpošanas dienestu vai nosūtāt ierīci Dirt Devil klientu apkalpošanas dienestam, vispirms mūsu tīmekļa vietnes servisa daļā atrodiet lielu skaitu papildu norāžu problēmu risināšanai un novēršanai:

www.dirtdevil.de/service

**BRĪDINĀJUMS!**

Pirms sākat problēmu meklēšanu, izslēdziet ierīci. Nekad neizmantojiet bojātu ierīci, bojātu lādētāju vai bojātu akumulatoru.

Suur tänu!

Meil on hea meel, et olete otsustanud Dirt Devili toote kasuks. Soovime teile meeldivat kasutamist ja täname teid ostu eest!

Toote kohta saate lisateavet kasutusjuhendist ja meie veebilehelt www.dirtdevil.de. Meie teenindustöötajate kontaktandmed on toodud lk 2.

Tehnilised andmed

| | |
|---------------------------------|---|
| Seadme tüüp: | Robottolmuimeja |
| Mudeli nimi, mudel: | Spider 2.0, M612 (-0/-1/.../-8/-9) |
| Aku: | Ni-MH, 14,4 V DC, 1400 mAh, ringlussevõetav |
| Maksimaalne kasutusaeg: | u 90 minutit |
| Maksimaalne laadimisaeg: | u 4 tundi |
| Võrguadapter: | Sisend: 100 ... 240 V~, 50/60 Hz Väljund: alalispinge 19 V; 600 mA |
| Tolmukambri maht: | ca 270 ml |
| Kaal (koos akuga): | ca 1,5 kg |

Keskkonnakaitse ja jäätmekäitlus

- ▶ Kui soovite saata seadme jäätmekäitlusesse, võtke akupakk välja > "Akupaki eemaldamine" leheküljel 144 ning saatke akupakk ja seade jäätmekäitlusesse eraldi.



Seade, akupakk ja võrguadapter ei kuulu olmejäätmete hulka.



Andke seade, akulaadija ja akupakk jäätmekäitlusesse eraldi vastavate kogumispunktide kaudu.

Ni-MH

Garantii

Juhul kui olete tarbijana seadme hankinud Euroopa Liidu piirides, kehtib ELi direktiivi 2011/83/EL kohaselt riiklikule õigusaktile vastav minimaalne standardne garantiiaeg. ELi mittekuuluvate riikide puhul rakenduvad vastavas riigis kehtivad minimaalsed garantiitingimused. Erandiks on patareid ja akud, mille korral võivad ilmned normaaalse kulumise või asjatundmatu käitlemise tõttu vead või lühem kasutusiga.



Jätame endale õiguse teha tootmise täiustamise eesmärgil tehnilisi ja kujunduslikke muudatusi.

© Royal Appliance International GmbH

OHUTUSJUHISED

Seoses kasutusjuhendiga

Lugege enne seadmega töötamist kasutusjuhend täielikult läbi. Hoidke kasutusjuhend korralikult alles. Kui annate seadme üle kolmandatele isikutele, andke kaasa ka kasutusjuhend. Kasutusjuhendi nõuete eiramine võib kaasa tuua raskeid vigastusi või seadme kahjustusi. Me ei vastuta kahjude eest, mis on põhjustatud kasutusjuhendi nõuete eiramisest.

Edaspidi on olulised juhised tähistatud järgmiselt:

HOIATUS!

Hoiatab tervisohtude eest ning kirjeldab võimalikke vigastusohutusi.

TÄHELEPANU!

Viitab võimalikele seadet või teisi esemeid ohustavatele teguritele.

JUHIS

Nõuanded ja teave.

Kasutusjuhendi saate alati alla laadida ka meie veebilehelt: **www.dirtdevil.de**

Seoses kindlate isikurühmadega

■ Neid seadmeid võivad kasutada lapsed alates 8. eluaastast ning füüsiliste, vaimsete või sensoorsete puuete või puudulike kogemuste ja/või teadmistega isikud, kui nad on järelevalve all, või juhul, kui nad on läbinud koolituse seadme ohutu kasutamise kohta ning aru saanud sellega kaasnevatest ohtudest.

■ Puhastada ja kasutaja tehtavat hooldust võivad lapsed teha üksnes järelevalve all. Lapsed ei tohi masinaga mängida.

■ Pakendusmaterjal ja väikesed osad ei ole mänguasjad. Lämpumisoht.

■ Alla 8 aasta vanused lapsed ei tohi olla seadme ja võrguadapteri ning võrguadapteri juhtme läheduses, kui need on sisse lülitatud, seinapistikupesaga ühendatud või jahtuvad.

SEOSES VOOLUVARUSTUSEGA

Seadme laadimiseks kasutatakse elektrivoolu. Põhimõtteliselt on olemas elektrilöögioht.

Seetõttu pidage silmas järgmist.

■ Ärge kunagi puudutage akut ja võrguadapterit märgade kättega. Ärge kunagi suukeldage seadet, akut ja akulaadijat vette ega muudesse vedelikesse.

■ Kui soovite võrguadapterit seinapistikupesast välja tõmmata, tõmmake alati vahevalt võrguadapterit. Ärge kunagi tõmmake võrguadapteri kaablist.

■ Jälgige, et võrguadapteri kaabel ei oleks kahekorra keeratud, kuhugi kinni jäänud ja sellest ei oleks võimalik üle sõita, samuti ei tohi see kokku puutuda soojusallikatega.

■ Kasutage aku laadimiseks üksnes kaasasolevat võrguadapterit.

■ Kontrollige enne kasutamist, kas võrguadapteri kaabel on kahjustusteta. Kunagi ei tohi kasutada sellist võrguadapterit, mille pistik või kaabel on vigastatud.

Ühendage võrguadapter üksnes sellise seinapistikupesaga, milles on võrguadapteri jaoks ettenähtud pinge.

- Enne seadme puhastus- või hooldustöödega alustamist veenduge, et seade oleks välja lülitatud ja võrguadapter oleks seinapistikupesast välja tõmmatud.

Seoses akupakiga

Akude vale käitlemine võib põhjustada vigastusi.

- Kasutage akupaki laadimiseks üksnes kaasasolevat akulaadijat.
- Akupakki ei tohi kunagi lühistada, see tähendab, et ärge puudutage samal ajal mõlemat poolust, eeskätt elektrit juhtivate esemetega.
- Kui tekib vajadus akupakk välja vahetada, pöörduge volitatud töökoja või Dirt Devili klienditeeninduse poole, > "International Services" leheküljel 2. Ärge vahetage akupakki kunagi ise välja. Ärge vahetage akupakki teiste akude või patareide vastu.
- Ärge kunagi avage ega muutke akupakki ning ärge allutage seda kõrgete temperatuuride toimele.
- Vale kasutamise korral võib elektrolüüt akupakist välja voolata. Vältige kokkupuudet vedelikega.
- Kui olete kokku puutunud akust väljavoolanud vedelikuga, siis loputage seda kohta rohke veega ja pöörduge arsti poole.

- Pärast kasutusaja lõppu saatke seade ja akupakk keskkonناسäästlikult jäätmekäitlusesse, nagu on kirjeldatud > "Keskkonناسkaitse ja jäätmekäitus" leheküljel 139.

Seoses vigase seadmega

Kui seade, võrguadapter või selle kaabel on kahjustatud, tuleb ohu vältimiseks lasta see seadme tootjal, tootja klienditeenindusel või mõnel muul vastava kvalifikatsiooniga isikul uue vastu vahetada.

- Andke vigane seade remontimiseks volitatud töökotta või Dirt Devili klienditeenindusse > "International Services" leheküljel 2.
- Ärge kunagi kasutage vigast seadet, võrguadapterit, kaablit ega akut!

Seoses otstarbekohase kasutamisega

Seadet tohib kasutada üksnes kodus majapidamises. See ei sobi töönduslikuks kasutamiseks. Seadet tohib kasutada vaid tasaste, normaalselt määrdunud kõvade põrandakatete puhastamiseks. Kui ümarharja pole külge pandud, võib seadet kasutada ka madalatel vaipadel.

Eelkõige on keelatud järgmised toimingud.

- Imeda
 - puhastamiseks inimesi, loomi, taimi või kantavaid riideesemeid
→ Suur vigastusoht!
 - hõõguvat tuhka, põlevaid sigarette, tuletikke ja kergsüttivaid aineid
→ Tulekahjuoht!
 - vett ja teisi vedelikke
→ Lühiseoht!
 - toonerikassette (laserprinterite, paljudusmasinate jne omad)
→ Tulekahju- ja plahvatusoht!
- Kasutada
 - plahvatusohtlike või kergsüttivate ainetel läheduses
→ Tulekahju- ja plahvatusoht!
 - vabas õhus
→ Vihmast ja porist tingitud kahjustused!
 - mitteoriginaaltarvikuid. Need võivad mõjutada seadme ohutust.
 - pika karvaga vaipadel ja niisketel põrandatel.
- Omavoliline remontimine
→ Vigastusoht ja tasuta asendusõiguse kehtivuse kadu!

Ettevalmistused



Seadmega tutvumine

Jn **1**: ① aku laadimise märgutuli; ② puhastamise märgutuli; ③ aku märgutuli; ④ süvend tolmuksambri ava kaane avamiseks; ⑤ võrguadapter; ⑥ võrguadapteri kaabel; ⑦ võrguadapteri kaabli pistik; ⑧ aku-ava kaas; ⑨ akupakk; ⑩ akuava; ⑪ kummiga kaetud rattad; ⑫ lükkeregulaator kukkumisvastaste andurite tundlikkuse seadistamiseks; ⑬ ümarharjad; ⑭ ümarharja ava; ⑮ imiotsak; ⑯ seadmel olev laadimiskontakt; ⑰ SISSE/VÄLJA-lüliti

Jn **7**: ① tolmuksambri ava kaas; ② tolmuksambri kaas; ③ filter; ④ tolmuksamber; ⑤ süvend tolmuksambri ava kaane avamiseks; ⑥ tolmuksambri ava

Märquannetega tutvumine

Jn **1**:

- ① Aku laadimise märgutuli 
 - vilgub akupaki laadimise ajal siniselt
 - jääb siniselt põlema, kui akupakk on laetud
 - vilgub töötamise ajal vaheldumisi aku märgutulega
- ② Puhastamise märgutuli 
 - põleb punaselt, kui tolmuksambrit on tarvis tühjendada
- ③ Aku märgutuli 
 - põleb punaselt, kui akupakki on tarvis laadida või kui seade pole põrandaga kontaktis
 - vilgub töötamise ajal vaheldumisi aku laadimise märgutulega

Lahti pakkimine ja ettevalmistamine

① Kontrollige, et lahtipakitud komplekt oleks täielik (jn **1**). Kui märkate transportimisel tekkinud kahjustusi või kui komplektist on midagi puudu, siis pöörduge kohe müügiesindaja poole. ② Asetage ümarharjad joonisel näidatud viisil üksteise otsa (jn **1**/**13**), kui seadet kasutatakse kõval põrandakattel.

JUHIS:

Ümarharja eemaldamiseks võtke harjastest kinni ja tõmmake hari seadme küljest ära (jn **13**/**B**).

Akupaki sisestamine

1 Võtke akupaki kate seda tugevalt tõmmates pealt ära (jn 5 / OPEN). 2 Asetage seadmega kaasasolev akupakk kohale. Jälgige, et kirjaga "This side up" tähistatud pool osutaks ülespoole ning et akuava kontaktid saaksid liikuda akupaki isolatsioonkattes olevasse avastesse. Asetage kõigepealt kohale kontaktidega ühendatav külg (jn 6) ja alles seejärel lükake avasse akupaki teine külg (jn 8). Akupakk peab asetema tasapinnaliselt akuava põhjas. 3 Pange akuava kaas uuesti peale ja lükake tugevalt konsooli sisse, kuni see kuuldavalt ja tuntavalt lukustub.

Akupaki laadimine

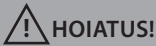

HOIATUS!

Tulekahju- ja plahvatusoht! Kasutage akupaki laadimiseks üksnes kaasasolevat võrguadapterit.

1 Veenduge, et SISSE/VÄLJA-lüliti oleks asendis 0 (jn 11 / B). 2 Ühendage võrguadapteri kaabli pistik seadme laadimiskontaktiga (jn 9). 3 Ühendage võrguadapter seinapistikupesaga (jn 10). → Aku laadimise märgutuli (jn 1 / 1) vilgub siniselt ja annab märku, et seade laeb. 4 Hiljemalt 4 tunni pärast jääb märgutuli siniselt põlema. → Aku on nüüd laetud. 5 Tõmmake võrguadapter seinapistikupesast välja (elektrienergia säästmiseks) ja võtke võrguadapteri kaabli pistik seadme küljest ära.

JUHIS:

Laadige seadet uuesti, kui seadmel olev aku märgutuli (jn 1 / 3) jääb punaselt põlema.

Kukkumisvastaste andurite seadistamine

Robot-tolmuimeja tunneb kolme kukkumisvastase anduri abil ees olevad madalamad astmed ise ära (jn 2). Sellest tulenevalt vahetab robot suunda ja puhastab vastassuunas liikudes edasi. Madalamal asuvad pinnad, nt trepiastmed, tuvastatakse ja jäävad seega puhastamata.

Kukkumisvastaste andurite tundlikkust saate seadistada järgmisel viisil.

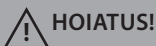

HOIATUS!

Katsetage valitud seadistusi korduvalt nii, et olete ise juures, vältimaks võimalike vääraseadistuste tõttu tekkida võivad kahjustusi.

- 1 Veenduge, et SISSE/VÄLJA-lüliti oleks asendis 0 (jn 11 / B). 2 Seadke seadme all olev lükandregulaator soovitud tundlikkustastmele (jn 1 / 12):
- asend 0 (väikseim ava) heledate pörandate ja madalate astmete korral;
 - asend 1 (jn 12 / B) heledate pörandate ja veidi kõrgemate astmete korral;
 - asend 2 tumedate pörandate ja veelgi kõrgemate astmete korral;
 - asend 3 (suurim ava, jn 12 / A) tumedate pörandate ja kõrgete astmete korral.

JUHIS:

Kõik kolm lükandregulaatorit peavad olema samas asendis. Kui robot peaks tumedal pörandal liikudes pidevalt tagurdama, tuleb valida 3. asend (suurim ava).

Pörandate puhastamine

JUHIS:

Madalate vaipade puhastamiseks võtke ümarharjad eelnevalt küljest. Selleks haarake kummagi ümarharja harjastest ja võtke tugevalt ülespoole tõmmates ära (jn 13 / B). Seadet ei saa kasutada pika karvaga vaipadel.

- Seadme sisse lülitamiseks asetage see pörandale ja vajutage SISSE/VÄLJA-lüliti asendisse I (jn 11 / A). → Mõlemad välimised LED-lambid vilguvad vaheldumisi. Umbes 8 sekundi pärast hakkab seade juhusliku trajektööri pidi liikuma (jn 3 / A). Umbes 3 minuti pärast hakkab seade tegema ringrežiimil järjest suuremaks minevaid ringe (jn 3 / B). Kohe kui seade puutub sellel režiimil liikudes kokku takistusega, lülitub see ümber servarežiimi (jn. 4 / A) ja liigub umbes 3 minutit mööda puhastatava ruumi servi. Seejärel algab puhastustsüklil uuesti juhusliku trajektoriga (jn 4 / B).

JUHIS:

Kui seade jääb takistuse taha kinni, lükake seade käega kergelt eemale.

JUHIS:

Kui akupakk hakkab tühjenema, jääb aku märgutuli (jn 1 / 3) punaselt põlema ja seade peatub veidi aja pärast. Sellisel juhul toob seade iga 60 sekundi järel kuuldavale helisignaali, et saaksite selle kergemini üles leida. (Kui akupakk on täielikult tühjenenud, siis helisignaali ei anta.) Seejärel lülitage seade välja ja laadige akupakki > "Akupaki laadimine" leheküljel 143.

JUHI:

Kui tõstate parajasti töötavat seadet, lülituvad mootorid u. 1 sekundi pärast iseenesest välja, kui kontakt pörandaga puudub. Sellisel juhul ei ole seade siiski välja lülitatud (sinine LED-lamp põleb edasi), vaid hakkab pörandaga kontakti saavutamise järel uuesti tööle.

► Seadme välja lülitamiseks viige SISSE/VÄLJA-lüliti asendisse 0 (jn 11/Ⓑ). → LED-lambid kustuvad.

Tolmukambri tühjendamine

1 Veenduge, et SISSE/VÄLJA-lüliti oleks asendis 0 (jn 11/Ⓑ). 2 Haarake süvendist (jn 7/5) ja vabastage tolmuksambri ava kaas (jn 7/1). 3 Võtke tolmuksambri ava kaas (jn 7/1) seadme küljest ära (jn 14). 4 Võtke tolmuksambri kaas (jn 7/2) ära (jn 15). 5 Tõmmake tolmuksamber koos filtriga ettevaatlikult seadmest välja (jn 16). 6 Hoidke tolmuksambrit koos selles oleva filtriga prügikasti kohal ja võtke seejärel filter kambri küljest ära. Raputage kumbki osa kergelt puhtaks ja eemaldage järelejäänud mustus kuiva lapiga.

Tolmukambri ja filtri puhastamine

1 Võtke tolmuksamber välja ja tehke tühjaks > "Tolmuksambri tühjendamine" leheküljel 144. 2 Loputage tolmuksamber käsitsi külma või leige jooksva vee all korralikult puhtaks. 3 Loputage filter käsitsi külma või leige jooksva vee all korralikult puhtaks. 4 Laske mõlemal osal vähemalt 24 tundi toatemperatuuril kuivada. 5 Asetage filter tolmuksambri tagasi nii, et filtri plastikust resti oleks näha. Vajutage filter tugevalt oma kohale (jn 17). 6 Asetage tolmuksamber ja filter tagasi seadmesse > "Tolmuksambri ja filtri sisestamine" leheküljel 144.

Tolmuksambri ja filtri sisestamine

1 Asetage tolmuksamber koos filtriga tagasi tolmuksambri avasse (jn 17). 2 Asetage tolmuksambri kaas tugevalt peale, kuni see tuntuvalt lukustub (jn 18). 3 Asetage tolmuksambri ava kaas peale esikülge pidi, nii et kolm kaanes olevat ühenduskohta liiguvad kolme tolmuksambri avas olevasse pilusse. Nüüd lükake paigale kaane tagumine külg, nii et see kuulduvalt ja tuntuvalt lukustub (jn 19).

JUHI:

Seadet saab hiljem sisse lülitada vaid siis, kui kaas on korralikult peale pandud.

Akupaki eemaldamine

1 Kasutage seadet nii kaua, kuni akupakk on täielikult tühjenenud ja seadme mootor seiskub. 2 Lükake SISSE/VÄLJA-lüliti asendisse 0 (jn 11/Ⓑ). 3 Võtke akupaki kate seda tugevalt tõmmates pealt ära (jn 5/OPEN). 4 Võtke akupakk välja.

Tarvikud

- Ümarharjad (2 tk) – 0606001 (jn 20/A)
- Filter – 0606002 (jn 20/B)
- Aku – 607004 (jn 20/C)
- Võrguadapter – 0606003 (jn 20/D)

Probleemide lahendamine

Enne klienditeeninduse poole pöördumist või seadme saatmist Dirt Devili klienditeenindusse tutvuge probleemide kõrvaldamiseks täiendavate juhistega, mis on toodud meie veebilehel.

www.dirtdevil.de/service

**HOIATUS!**

Enne probleemide kõrvaldamist lülitage seade välja. Ärge kunagi kasutage vigast seadet, laadimisseadet ega akut.

Najlepša hvala!

Veseli nas, da ste se odločili za izdelek Dirt Devil. Želimo vam veliko veselja pri uporabi naprave in se vam zahvaljujemo za nakup!

Več informacij o izdelku poiščite v teh navodilih za uporabo in na naši spletni strani www.dirtdevil.de. V stik z našo servisno ekipo lahko pridete s pomočjo kontaktnih podatkov, ki so navedeni na 2. strani.

Tehnični podatki

| | |
|--|--|
| Vrsta naprave: | Robotski sesalnik |
| Ime modela, model: | Spider 2.0, M612 (-0/-1/ ... /-8/-9) |
| Akumulatorska baterija: | Ni-MH, 14,4 V DC, 1400 mAh, primerna za reciklažo |
| Najdaljši čas obratovanja: | pribl. 90 minut |
| Najdaljši čas polnjenja: | pribl. 4 ur |
| Električni napajalnik: | Vhod: 100 ... 240 V~, 50/60 Hz Izhod: DC 19 V, 600 mA |
| Prostornina posode za prah: | pribl. 270 ml |
| Teža (vključno z akumulatorsko baterijo): | pribl. 1,5 kg |

Varovanje okolja in odlaganje med odpadke

- ▶ Če želite napravo odložiti med odpadke, odstranite akumulatorsko baterijo, > „Odstranjevanje akumulatorske baterije“ na strani 150, ter akumulatorsko baterijo in napravo med odpadke odložite ločeno.



Naprave, akumulatorske baterije in polnilnika ne smete odložiti med gospodinjske odpadke.



Napravo, polnilnik in akumulatorsko baterijo oddajte ločene na ustrezna zbirališča odpadkov.

Garancija

Ni-MH

Če ste napravo kupili v Evropski uniji, velja garancijski minimalni standard, ki je v nacionalno zakonodajo prevzet z direktivo 2011/83/EU. V državah, ki niso članice EU, veljajo veljavne minimalne zahteve glede garancije. Garancija ne velja za baterije in akumulatorske baterije, ki se iztrošijo ali se skrajša njihova življenjska doba zaradi normalne obrabe ali neustreznega ravnanja.



V okviru stalnega izboljševanja izdelkov si pridržujemo pravico do tehničnih in oblikovnih sprememb.
© Royal Appliance International GmbH

VARNOSTNI NAPOTKI

k navodilom za uporabo

Pred uporabo sesalnika preberite celotna navodila za uporabo. Navodila za uporabo shranite na varnem mestu. Če napravo predate tretji osebi, ji predajte tudi navodila za uporabo. Neupoštevanje teh navodil za uporabo lahko povzroči hude poškodbe ali okvare naprave. Ne odgovarjamo za škodo, ki nastane zaradi neupoštevanja teh navodil za uporabo.

Pomembni napotki, ki niso navedeni v tem poglavju, so označeni na naslednji način:

OPOZORILO!

Opozarja na nevarnosti za zdravje in na morebitna tveganja za poškodbe.

PREVIDNO!

Opozarja na možne nevarnosti za napravo ali druge predmete.

OBVESTILO

Poudarja namige in informacije.

Ta navodila za uporabo lahko kadarkoli prenesete z naše spletne strani:

www.dirtdevil.de

za določene skupine oseb

■ Te naprave lahko uporabljajo otroci, starejši od 8 let, in osebe z zmanjšanimi fizičnimi, zaznavnimi ali duševnimi sposobnostmi ali brez izkušenj oziroma znanja, če so pod nadzorom ali če so poučene o varnem ravnanju z napravo in z njimi povezanimi nevarnostmi.

■ Otroci smejo čistiti ali izvajati vzdrževanje samo pod nadzorom. Otroci se ne smeje igrati z napravo.

■ Ovojnina in majhni deli niso primerni za igranje. Obstaja nevarnost zadušitve.

■ Otroci, mlajši od 8 let, naj se ne zadržujejo v bližini naprave, električnega polnilnika in kabla električnega napajalnika, dokler so ti vklopljeni, priključeni v vtičnico ali se ohlajajo.

GLEDE ELEKTRIČNEGA NAPAANJA

Naprava se polni z električnim tokom. Načeloma pri tem obstaja nevarnost električnega udara.

Pri tem bodite pozorni na naslednje:

■ Naprave in električnega napajalnika se nikoli ne dotikajte z mokrimi rokami. Naprave, akumulatorske baterije in električnega napajalnika nikoli ne potaplajte v vodo ali druge tekočine.

■ Če želite električni napajalnik povleči iz vtičnice to storite tako, da povlecete za vtič in ne neposredno za kabel električnega napajalnika. Nikoli ne povlecite za kabel električnega napajalnika.

■ Pazite, da kabla električnega napajalnika ne upogibate, stiskate ali peljete prek njega, prav tako pa morate preprečiti stik s toplotnimi viri.

■ Za polnjenje akumulatorske baterije uporabite priložen električni napajalnik.

■ Pred uporabo preverite, ali je kabel električnega napajalnika poškodovan. Nikoli ne uporabljajte električnega napajalnika,

katerega vtič ali kabel sta poškodovana. Električni napajalnik priključite samo na vtičnice, ki imajo električno napetost, navedeno na električnem napajalniku.

■ Pred čiščenjem ali vzdrževanjem naprave se prepričajte, da je naprava izključena in da električni napajalnik ni priključen.

o akumulatorski bateriji

Pri napačnem ravnanju z akumulatorsko baterijo obstaja nevarnost poškodbe.

■ Za polnjenje akumulatorske baterije uporabite priložen polnilnik.

■ Akumulatorske baterije ne premoščajte oz. ne povzročajte kratkega stika, to pomeni, da se ne smete istočasno dotakniti obeh polov, zlasti ne z električno prevodnimi predmeti.

■ Če morate akumulatorsko baterijo zamenjati, se obrnite na pooblaščenega strokovnjaka ali servisno službo Dirt Devil, > „International Services“ na strani 2. Akumulatorske baterije nikoli ne zamenjajte sami. Akumulatorske baterije ne zamenjate z drugimi akumulatorji ali baterijami.

■ Akumulatorske baterije ne smete v nobenem primeru razstaviti ali je izpostaviti visokim temperaturam.

■ Pri neprimernem ravnanju lahko tekočina izteče iz akumulatorske baterije. Preprečite stik s tekočino.

■ V kolikor kljub temu pridete v stik z izteklo tekočino, jo splaknite z dovolj vode in poiščite zdravniško pomoč.

■ Napravo in akumulatorsko baterijo odvrzite izključno okolju prijazno in kot je opisano, > „Varovanje okolja in odlaganje med odpadke“ na strani 145.

pri pokvarjeni napravi

Če so naprava, električni napajalnik ali kabel električnega napajalnika poškodovani, jih naj zamenja proizvajalec ali njegov servis ali podobno strokovno usposobljena oseba, da se izognete nevarnostim.

■ Pokvarjeno napravo dajte v popravilo pooblaščenemu strokovnjaku ali servisni službi Dirt Devil > „International Services“ na strani 2.

■ Nikoli ne uporabljajte pokvarjene naprave, pokvarjenega električnega napajalnika, pokvarjenega kabla električnega napajalnika ali pokvarjene akumulatorske baterije!

glede namenske uporabe

Napravo lahko uporabljate samo v gospodinjstvu. Naprava ni primerna za komercialno uporabo. Sesalnik smete uporabljati izključno za čiščenje na ravnih, normalno umazanih trdih tleh. Če odstranite okrogli ščetki, lahko čistite tudi talne obloge s kratkim florom.

Prepovedano je predvsem:

■ Sesanje

- ljudi, živali, rastlin ali kosov oblačil, ki se nahajajo na telesu
→ velika nevarnost telesnih poškodb!
- vročega pepela, gorečih cigaret, vžgalic in lahko vnetljivih snovi
→ nevarnost požara!
- vode in drugih tekočin
→ nevarnost kratkega stika!
- tonerjev (za laserske tiskalnike, kopirne stroje, itd.)
→ nevarnost požara in eksplozije!

■ Uporaba

- v bližini eksplozivnih ali lahko vnetljivih snovi
→ nevarnost požara in eksplozije!
- na prostem
→ nevarnost uničenja zaradi dežja in umazanije!
- z neoriginalnim priborom. To lahko vpliva na varnost naprave.
- na preprogah z dolgim florom in mokrih tleh.

■ Samostojna popravila

- Nevarnost telesnih poškodb in izguba pravice do brezplačen zamenjave!

Priprave



Seznanitev z napravo

Sl. **1**: ① Kontrolna lučka polnjenja; ② Prikazna lučka za čiščenje; ③ Prikazovalnik stanja baterije; ④ Prijemna vdolbina za sprostitev pokrova predala posode za prah; ⑤ Električni napajalnik; ⑥ Kabel električnega napajalnika; ⑦ Vtikač kabla električnega napajalnika; ⑧ Pokrov predala za akumulatorsko baterijo; ⑨ Akumulatorska baterija; ⑩ Predal za akumulatorsko baterijo; ⑪ Gumirana pogonska kolesa; ⑫ Drсни regulator za nastavitev občutljivosti senzorjev proti padcu; ⑬ Okrogla ščetka; ⑭ Ležišče za okroglo ščetko; ⑮ Sesalni kanal; ⑯ Polnilna vtičnica na sesalniku; ⑰ Stikalo za VKLOP/IZKLOP

Sl. **7**: ① Pokrov predala posode za prah; ② Pokrov posode za prah; ③ Filter; ④ Posoda za prah; ⑤ Prijemna vdolbina za sprostitev pokrova predala posode za prah; ⑥ Predal posode za prah

Seznanitev s prikazi

Sl. **1**:

- ① Kontrolna lučka polnjenja 
 - Utripa modro med polnjenjem akumulatorske baterije
 - Sveti modro, ko je akumulatorska baterija napolnjena
 - Med delovanjem izmenično utripa s prikazovalnikom stanja baterije
- ② Prikazna lučka za čiščenje 
 - Če sveti rdeče, morate izprazniti posodo za prah
- ③ Prikazovalnik stanja baterije 
 - Sveti rdeče, ko morate napolniti akumulatorsko baterijo ali ko sesalnik ni v stiku s tlemi
 - Med delovanjem izmenično utripa s kontrolno lučko polnjenja

Odstranitev embalaže in priprava

① Preverite, ali je razpakirana vsebina popolna. (Sl. **1**). Če opazite, da je med transportom prišlo do poškodb naprave ali da nekaj manjka, o tem takoj obvestite svojega prodajalca. ② Če napravo uporabljate na trdih tleh, okrogli ščetki natakните eno za drugo, kot je prikazano na sliki (Sl. **1**/⑬).

OBVESTILO:

Če želite okrogli ščetki odstraniti, ju primite za ščetine in ju povlecite stran od naprave (Sl. **13**/B).

Vstavljanje akumulatorske baterije

➊ Pokrov predala za baterije potegnite močno navzgor (Sl. 5/OPEN). ➋ Vložite priloženo akumulatorsko baterijo. Pazite na to, da je nalepka z napisom „This side up“ obrnjena proti navzgor in da se kontakti v predalu za akumulatorsko baterijo brez težav zataknejo v reže v izolaciji akumulatorske baterije. Zato akumulatorsko baterijo vstavite v predal za baterije najprej na strani s kontakti (Sl. 6) in akumulatorsko baterijo na drugi strani potisnite v predal za akumulatorsko baterijo (Sl. 8). Akumulatorska baterija mora ravno nalegati na dno predala za akumulatorsko baterijo. ➌ Ponovno namestite pokrov predala za baterije in ga močno potisnite v njegovo ležišče dokler slišno in občutno ne zaskoči.

Polnjenje akumulatorske baterije

⚠ OPOZORILO!

Nevarnost požara in eksplozije! Za polnjenje akumulatorske baterije uporabite priložen električni napajalnik.

➊ Prepričajte se, da je stikalo za VKLOP/IZKLOP v položaju 0 (Sl. 11/B). ➋ Vtičnik kabla električnega napajalnika vtaknite v priključni polnilnika naprave (Sl. 9). ➌ Električni napajalnik priklopite in vtičnico (Sl. 10). → Kontrolna lučka polnjenja (Sl. 1/1) utripa modro in označuje postopek polnjenja. ➍ Po največ 4 urah kontrolna lučka polnjenja neprekinjeno sveti modro. → Akumulatorska baterija je napolnjena. ➎ Električni napajalnik izvlecite iz vtičnice (prihranek električne energije) in nato izvlecite vtičnik kabla električnega napajalnika iz naprave.

OBVESTILO:

Sesalnik ponovno napolnite, ko prikazovalnik stanja baterije (Sl. 1/3) na napravi neprekinjeno sveti rdeče.

Nastavitev senzorjev proti padcu

Vaš robotski sesalnik s pomočjo 3 senzorjev samodejno zazna „prepade“ pred seboj (Sl. 2). Sesalnik spremeni smer premikanja in nadaljuje s čiščenjem v nasprotni smeri. Sesalnik zazna nižje ležeče površine, kot so npr. stopnice, in jih ne počisti.

Občutljivost senzorjev proti padcu lahko nastavite na naslednji način:

⚠ OPOZORILO!

Pravilnost nastavitve med vašo prisotnostjo večkrat preverite, da preprečite poškodbe zaradi možnih napačnih nastavitvev.

➊ Prepričajte se, da je stikalo za VKLOP/IZKLOP v položaju 0 (Sl. 11/B). ➋ Za nastavitve občutljivosti senzorjev proti padcu premaknite drsni regulator na spodnji strani naprave (Sl. 1/12):

- položaj 0 (najmanjša odprtina) za svetla tla in nizke stopnice
- položaj 1 (Sl. 12/B) za svetla tla in nekoliko višje stopnice
- položaj 2 za temna tla in še višje stopnice
- položaj 3 (največja odprtina, Sl. 12/A) za temna tla in visoke stopnice

OBVESTILO:

Vsi trije drsni regulatorji morajo biti nastavljeni enako. Če se robotski sesalnik na temnih tleh stalno premika vzvratno, morate izbrati nastavitvev 3 (največja odprtina).

Čiščenje tal

OBVESTILO:

Če želite očistiti preproge z nizkim florom, pred tem odstranite okroglo ščetko. V ta namen obe okrogli ščetki primite za ščetine in ju močno povlecite navzgor (Sl. 13/B). Na preprogah z dolgim florom sesalnika ne morete uporabljati.

- Za vklop sesalnika, sesalnik postavite na tla in stikalo za VKLOP/IZKLOP postavite v položaj I (Sl. 11/A). → Obe zunanji svetlobni diodi izmenično utripata. Po približno 8 sekundah se začne robotski sesalnik premikati v pasovih v „naključnem načinu“ (Sl. 3/A). Po približno 3 minutah se preklopi v „krožni način“ in se premika v čedalje večjih krogih (Sl. 3/B). Takoj ko v tem načinu naleti na oviro, se preklopi v „način ob kotih“ (Sl. 4/A), v tem načinu se pribl. 3 minute vozi ob kotih prostora, ki ga je potrebno očistiti. Nato se cikel začne od začetka z „naključnim načinom“ (Sl. 4/B).

OBVESTILO:

Če se robotski sesalnik zatakne ob oviri, ga narahlo potisnite z roko.

OBVESTILO:

Ko moč akumulatorske baterije popusti, se prižge rdeča lučka prikazovalnika stanja baterije (Sl. 1/3) in malo kasneje se sesalnik ustavi. Robotski sesalnik zapiska vsakih 60 sekund, da ga lažje najdete. (Če je akumulatorska baterija popolnoma prazna, utihne tudi piskanje.) Sesalnik izklopite in napolnite akumulatorsko baterijo, > „Polnjenje akumulatorske baterije“ na strani 149.

OBVESTILO:

Če robotski sesalnik dvignete med sesanjem, se motorji po pribl. 1 sekundi brez stika s tlemi samodejno ustavijo. Vendar pa sesalnik ni izklopljen (modra svetlobna dioda še naprej sveti), ampak začne delovati takoj, ko ga ponovno postavite na tla.

► Za izklop naprave, stikalo za VKLOP/IZKLOP premaknite v položaj 0 (Sl. 11/B). → Svetlobni diodi ugasneta.

Praznjenje posode za prah

1 Prepričajte se, da je stikalo za VKLOP/IZKLOP v položaju 0 (Sl. 11/B). 2 Sezite v prijemno vdolbino (Sl. 7/5) in pri tem sprostite pokrov predala posode za prah (Sl. 7/1). 3 S sesalnika odstranite pokrov predala posode za prah (Sl. 7/1) (Sl. 14). 4 S sesalnika odstranite pokrov posode za prah (Sl. 7/2) (Sl. 15). 5 Posodo za prah skupaj z nameščenim filtrom previdno odstranite iz naprave (Sl. 16). 6 Posodo za prah z natakrenjem filtrom držite nad posodo za smeti in nato posodo za prah ločite od filtra. Narahlo stresite oba dela in večje kose umazanije odstranite s suho krpo.

Čiščenje posode za prah in filtra

1 Odstranite in izpraznite posodo za prah > „Praznjenje posode za prah“ na strani 150. 2 Posodo za prah temeljito sperite pod tekočo hladno ali mlačno čisto vodo. 3 Filter za prah z roko temeljito sperite pod tekočo hladno ali mlačno čisto vodo. 4 Oba dela pustite sušiti vsaj 24 ur pri sobni temperaturi. 5 Filter vstavite nazaj v posodo za prah, tako da je vidna plaštična mrežica filtra. Močno pritisnite na filter (Sl. 17). 6 Posodo za prah ponovno vstavite v napravo > „Vstavljanje posode za prah in filtra“ na strani 150.

Vstavljanje posode za prah in filtra

1 Posodo za prah z vstavljenim filtrom vstavite nazaj v predal posode za prah (Sl. 17). 2 Nataknite in močno pritisnite pokrov posode za prah, dokler občutno ne zaskoči (Sl. 18). 3 Pokrov predala posode za prah namestite najprej spredaj, tako da 3 nastavki na pokrovu sežejo v 3 za to predvidene reže v predalu posode za prah. Pokrov predala posode za prah pritisnite zadaj, dokler slišno in vidno ne zaskoči (Sl. 19).

OBVESTILO:

Sesalnik lahko ponovno vklopite, samo če je pokrov pravilno nameščen.

Odstranjevanje akumulatorske baterije

1 Sesalnik naj deluje tako dolgo, dokler se akumulatorska baterija popolnoma ne izprazni in se motor naprave ne ustavi. 2 Stikalo za VKLOP/IZKLOP premaknite v položaj 0 (Sl. 11/B). 3 Pokrov predala za baterije potegnite močno navzgor (Sl. 5/OPEN). 4 Odstranite akumulatorsko baterijo.

Pribor

- Okrogla ščetka (2 kosa) – 0606001 (Sl. 20/A)
- Filter – 0606002 (Sl. 20/B)
- Akumulatorska baterija – 607004 (Sl. 20/C)
- Električni napajalnik – 0606003 (Sl. 20/D)

Odpravljanje težav

Preden stopite v stik z našo servisno službo ali napravo pošljete servisni službi Dirt Devil, lahko na področju storitev na naši spletni strani najdete dodatne napotke za rešitve in odpravo napak.

www.dirtdevil.de/service

! OPOZORILO!

Preden začnete z iskanjem težav, napravo izključite. Nikoli ne uporabljajte pokvarjene naprave, pokvarjenega električnega napajalnika ali pokvarjene akumulatorske baterije.

