



brennenstuhl®

LDN 2405 IP 44 / LDN 2405 PIR IP 44

(DE)

SMD-LED-LEUCHTE

Bedienungs- und Sicherheitshinweise

(GB)

SMD-LED-LIGHT

Operation and Safety Notes

(FR)

LAMPE SMD-LED

Instructions d'utilisation et consignes de sécurité

(NL)

SMD-LED-LAMP

Bedienings- en veiligheidsinstructies

(IT)

LAMPADA A SMD-LED

Indicazioni per l'uso e per la sicurezza

(SE)

SMD-LED-LAMPA

Bruksanvisning och säkerhetsanvisningar

(ES)

LÁMPARA SMD-LED

Instrucciones de utilización y de seguridad

(PL)

LAMPA SMD-LED

Wskazówki dotyczące obsługi i bezpieczeństwa

(CZ)

SMD-LED SVĚTLO

Pokyny pro obsluhu a bezpečnostní pokyny

(HU)

SMD-LED-LÁMPA

Kezelési és biztonsági utalások

(TR)

SMD-LED AYDINLATMASI

Kullanım ve güvenlik uyarıları

(FI)

SMD-LED-VALAISIN

Käyttö- ja turvallisuusohjeet

(GR)

ΦΩΤΑ SMD-LED

Υποδείξεις χειρισμού και ασφαλείας

(PT)

CANDEIEIRO SMD-LED

Instruções de utilização e de segurança

(RU)

SMD-LED-ОСВЕТИТЕЛИ

Инструкции по эксплуатации и технике безопасности

(EE)

SMD-LED-VALGUSTID

Kasutus- ja ohutusnõuded

(SK)

SMD-LED SVIETIDLO

Pokyny pre obsluhu a bezpečnostné pokyny

(SI)

SMD-LED SVETILKA

Navodila za upravljanje in varnostna opozorila

(LT)

SMD-LED ŠVIESTUVAI

Valdymo ir saugos nurodymai

(LV)

SMD-LED LAMPA

Lietošanas un drošības norādījumi





DE	Bedienungs- und Sicherheitshinweise	Seite	4
GB	Operation and Safety Notes	Page	6
FR	Instructions d'utilisation et consignes de sécurité	Page	8
NL	Bedienings- en veiligheidsinstructies	Pagina	10
IT	Indicazioni per l'uso e per la sicurezza	Pagina	12
SE	Bruks- och säkerhetsanvisningar	Sidan	14
ES	Instrucciones de utilización y de seguridad	Página	16
PL	Wskazówki dotyczące obsługi i bezpieczeństwa	Strona	18
CZ	Pokyny pro obsluhu a bezpečnostní pokyny	Strana	20
HU	Kezelési és biztonsági utalások	Oldal	22
TR	Kullanım ve güvenlik uyarıları	Sayfa	24
FI	Käyttö- ja turvaohjeet	Sivu	26
GR	Υποδείξεις χειρισμού και ασφαλείας	Σελίδα	28
PT	Instruções de utilização e de segurança	Página	30
RU	Инструкции по эксплуатации и технике безопасности	Страница	32
EE	Kasutus- ja ohutusnõuded	Lehekülg	34
SK	Pokyny pre obsluhu a bezpečnostné pokyny	Strana	36
SI	Navodila za upravljanje in varnostna opozorila	Stran	38
LT	Lietojšanas un drošības norādījumi	Lappuse	40
LV	Valdymo ir saugos nurodymai	Lapas	42



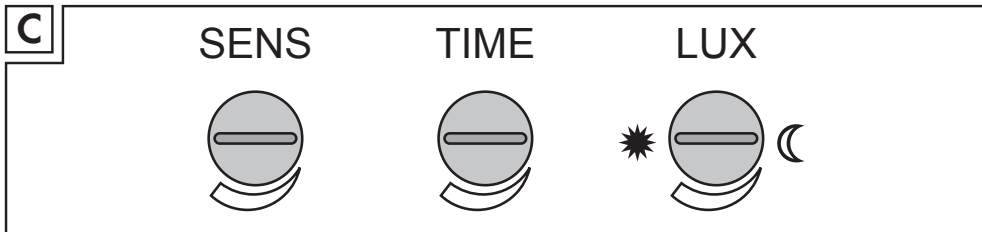
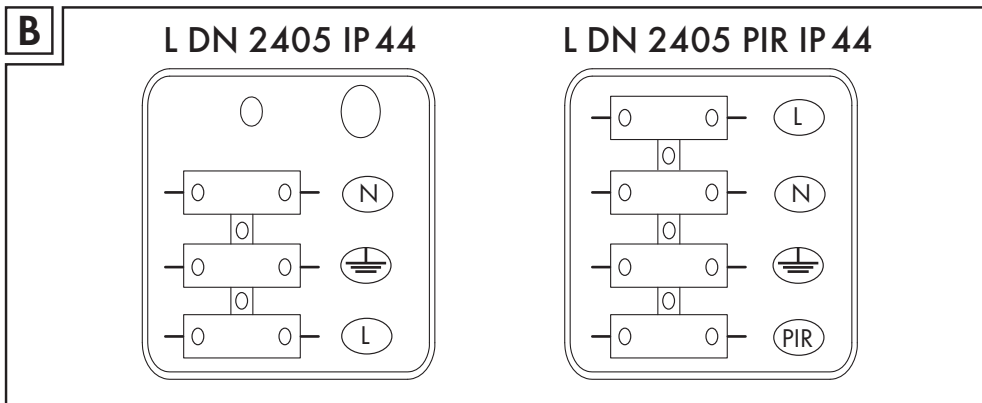
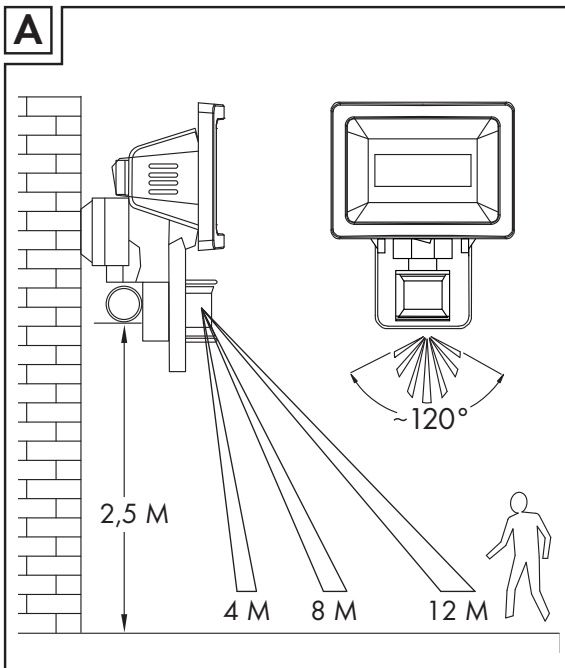
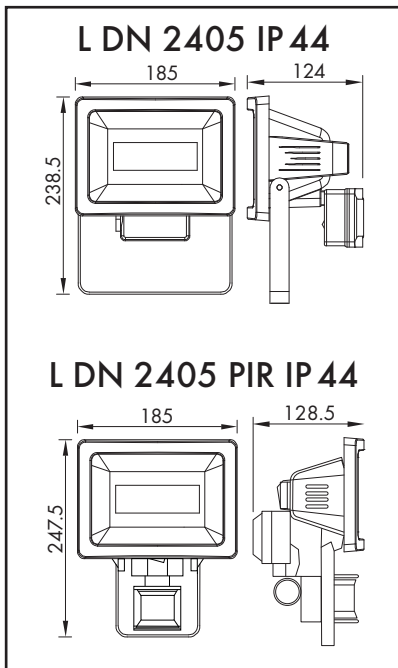

SMD-LED-Leuchte L DN 2405 IP 44 und L DN 2405 PIR IP 44

● Technische Daten

Nennspannung:	220-240V~/ 50Hz
Leistung:	24 LED x 0,5W
Schutzart:	IP 44
Schutzklasse:	I
Maße Schutzabdeckung:	180 x 143 x 4 mm
Gewicht L DN 2405 IP 44:	860 g
Gewicht L DN 2405 PIR IP 44:	1000 g



Sicherheitshinweise

Hinweis: Bitte lesen Sie unbedingt die folgenden Hinweise, bevor Sie die Leuchte installieren. Diese Leuchte ist nur zur normalen Verwendung geeignet. Sie ist NICHT für den rauen Betrieb, zum Beispiel auf Baustellen, erlaubt.

Stellen Sie sicher, dass die Netzspannung abgeschaltet ist, bevor Sie die Leuchte anschließen. Die Installation der Leuchte darf nur von einer qualifizierten Fachkraft durchgeführt werden.

⚠️ WARNUNG! Diese Leuchte darf ohne alle ordnungsgemäß angebrachten Dichtungsringe nicht benutzt werden!

- LED-Leuchten sind extrem hell. Blicken Sie unter keinen Umständen in den Lichtstrahl der LED-Leuchten.



- Eine zerbrochene Scheibe ist vor der weiteren Benutzung der Leuchte durch eine Original Brennenstuhl-Schutzscheibe zu ersetzen.
- Stellen Sie sicher, dass die Leuchte ausgeschaltet und abgekühlt ist, bevor Sie diese berühren.

● Leuchte montieren

Hinweis: Die Leuchte muss auf einer trockenen, stabilen und festen Oberfläche entsprechend den Angaben in Abb. A montiert werden.

Die Leuchte mit Bewegungsmelder darf nicht quer oder kopfüber montiert werden.

- Markieren Sie die Position der Befestigungslöcher des Befestigungsbügels und bohren Sie entsprechende Löcher in die Wand. Befestigen Sie den Bügel mit geeigneten Schrauben an der Wand.
- Öffnen Sie den Anschlusskasten der Leuchte. Führen Sie das Netzkabel durch die Kabelverschraubung und schließen Sie es entsprechend der Abb. B an der Lüsterklemme der Leuchte an (N = blaues Kabel, Erdungszeichen = grün / gelbes Kabel, L = braunes Kabel). Linkes Bild für Typ L DN 2405 IP 44, rechtes Bild für Typ L DN 2405 PIR IP 44. Die Leuchte muss geerdet werden! Stellen Sie sicher, dass das Kabel ausreichend durch die Kabelverschraubung fixiert wird.
- Schrauben Sie die Abdeckung wieder auf den Anschlusskasten. Achten Sie auf den korrekten Sitz der Dichtung.
- Montieren Sie die Leuchte mit den mitgelieferten Schrauben und Muttern an den Befestigungsbügel. Richten Sie die Leuchte in der gewünschten Richtung aus und ziehen Sie die Schrauben fest.

Nur für Modell L DN 2405 PIR IP 44:

- Richten Sie den Bewegungsmelder möglichst nicht auf Schwimmbekken, Heizluftabzüge, Klimaanlage oder Objekte, die starken Temperaturschwankungen ausgesetzt sind.
- Vermeiden Sie, den Bewegungsmelder auf Bäume oder Büsche zu richten oder auf Plätze, an denen sich oft Haustiere aufhalten könnten.
- Beachten Sie bei der Anbringung der Leuchte, dass der Bewegungsmelder am empfindlichsten auf Bewegungen reagiert, die quer durch sein Erfassungsfeld laufen und am wenigsten empfindlich bei Bewegungen, die direkt auf das Gerät zulaufen.



○ Bewegungsmelder einstellen

Auf der Unterseite der Leuchte befinden sich drei Regler (siehe Abb. C).

Sensitivität (SENS):



Sensitivität oder Empfindlichkeit meint den Maximalbereich, in dem der Bewegungsmelder durch Körperbewegungen ausgelöst werden kann. Durch Drehen des SENS-Reglers im Uhrzeigersinn nimmt die Empfindlichkeit zu.



Zeiteinstellung (TIME):

Mit dem Regler TIME des Bewegungsmelders können Sie eine beliebige Einschaltzeit zwischen ca. 15 Sekunden und 5 Minuten wählen, nachdem die letzte Bewegung erfasst wurde. Durch Drehen des TIME-Reglers im Uhrzeigersinn nimmt die Zeitspanne zu.

Lichteinstellung (LUX):

Die Lichteinstellung bestimmt, ab welcher Helligkeit sich das Lichtsystem einschaltet.

Eine Einstellung auf das Symbol  bewirkt, dass die Leuchte sich bei Tag und Nacht einschaltet, bei einer Einstellung auf die Position  wird der Bewegungsmelder die Leuchte nur bei Nacht einschalten. Warten Sie, bis die gewünschte Umgebungshelligkeit erreicht ist.

- Drehen Sie den Lichteinstellungsregler LUX ganz auf das Symbol .
- Drehen Sie den Regler langsam in Richtung Symbol , bis sich die Leuchte durch Bewegung einschaltet.
Die Leuchte wird sich nun ab der eingestellten Helligkeit einschalten.

Bewegungsmelder: passiver Infrarotsensor
Erfassungsbereich: bis zu 12 m / bis zu 180°
(horizontal)

● **Wartung und Reinigung**

Hinweis: Der LED-Strahler enthält keine Komponenten, die gewartet werden müssen. Die LEDs können nicht ausgetauscht werden.

- Verwenden Sie keine Lösungsmittel, ätzenden Reinigungsmittel o.ä.
- Benutzen Sie zur Reinigung nur ein trockenes oder leicht angefeuchtetes Tuch.

● **Entsorgung**

Elektrogeräte umweltgerecht entsorgen!



Elektrogeräte gehören nicht in den Hausmüll!

Gemäß Europäischer Richtlinie 2012/19/EU über Elektro- und Elektronikaltgeräte müssen verbrauchte Elektrogeräte getrennt gesammelt und einer umweltgerechten Wiederverwertung zugeführt werden.

Möglichkeiten zur Entsorgung des ausgedienten Geräts erfahren Sie bei Ihrer Gemeinde- oder Stadtverwaltung.

● **Hersteller**

Hugo Brennenstuhl GmbH & Co. KG

Seestraße 1-3 · D-72074 Tübingen

H. Brennenstuhl S.A.S.

4 rue de Bruxelles · F-67170 Bernolsheim

lectra-t ag

Blegistrasse 13 · CH-6340 Baar

Für weitere Informationen empfehlen wir den Bereich Service / FAQ'S auf unserer Homepage www.brennenstuhl.com.



SMD-LED-light L DN 2405 IP 44 and L DN 2405 PIR IP 44

● Technical data

Nominal voltage:	220–240V~ / 50 Hz
Output:	24 LED x 0.5 W
Type of protection:	IP 44
Protection class:	I
Protective cover dimensions:	180 x 143 x 4 mm
Weight L DN 2405 IP 44:	860 g
Weight L DN 2405 PIR IP 44:	1000 g



Safety notes

Note: Please ensure you read the following notes before installing the light. This luminaire is only intended for normal use, must NOT be used for rough service, for example on construction sites. Make sure the power is switched off, before you install the light. The installation of the light should only be carried out by a qualified expert.

⚠ WARNING! This light may not be operated unless all sealing rings are located properly!

- LED-lights are extremely bright. Under no circumstances look into the light beam of the LED lights.
-  Broken discs must be replaced with an original Brennenstuhl protection disc prior to continuing to use the lamp.
- Make sure that the lamp is switched off and cool before you touch it.

● Fitting the light

Note: The light has to be fitted to a dry, sturdy and stable surface according to the notes in Fig. A. The lamp may not be installed at a tilt or upside down.

- Mark the positions of the holes in the bracket and drill the respective holes into the wall. Affix the bracket to the wall using suitable screws.
- Open the connection box of the light. Lead the power cable through the cable bracket and connect it to the screw terminal of the light according to Fig. B. (N = blue cable, earth symbol = green/yellow cable, L = brown cable). Left image shows model L DN 2405 IP 44, right image shows model L DN 2405 PIR IP 44. The light must be earthed! Please make sure that the cable is suitably fastened by the cable bracket.
- Screw the top back on the connection box. Take care that the seal is positioned properly.
- Affix the light to the bracket using the supplied screws and nuts. Align the light in the desired direction and tighten the screws.

Only for model L DN 2405 PIR IP 44:

- If possible ensure the motion sensor is not pointing to objects that are subject to large temperature differences, swimming pools, hot air exits or air conditioning units.
- Avoid pointing the motion sensor onto trees or bushes, or towards places where pets often stay.
- Please keep in mind when fitting the light that the motion sensor reacts most sensitively to movements through the detection area perpendicular to it and the least sensitively to movements directly towards it.

○ Adjust motion detector

On the bottom of the light are three controls (see Fig. C).

Sensitivity (SENS):

Sensitivity means the maximum area where the movement sensor is triggered by movements. Turning the SENS-control clockwise increases the sensitivity.





Setting the timer (TIME):



The control TIME lets you choose a user defined lighting time of between 15 seconds and 5 minutes after the last movement has been registered. Turning the TIME-control clockwise increases the time span.

Light adjustment (LUX):

The light adjustment setting determines from what light intensity the light system switches on.

Switching to the  symbol sets the lamp to switch on during day and night; when set to , the lamp will only turn on at night when triggered by the motion sensor.

Wait until the required lightness of the surroundings has been reached.

- Fully turn the light control LUX fully towards the symbol .
- Slowly turn the control into the direction of the symbol , until the light switches on when it registers movement.

From now on the light will switch on at the preset light intensity.

Motion sensor: passive infrared sensor
Detection range: up to 12 m / up to 180°
(horizontally)

● Maintenance and Cleaning

Note: The LED spotlight does not contain any serviceable components. The LEDs cannot be exchanged.

- Please do not use solvents, acidic cleaners etc.
- Please only use a dry or damp cloth for cleaning.

● Disposal

Dispose of electrical goods in an environmentally friendly way!



Do not dispose of electrical equipment in the household waste!

In accordance with European Directive 2012/19/EC relating to old electrical and electronic appliances, used electrical equipment must be collected separately and recycled in an ecologically compatible way.

Contact your local authorities for information on how to dispose of the appliance at the end of product life.

● Manufacturer

Hugo Brennenstuhl GmbH & Co. KG

Seestraße 1-3 · D-72074 Tübingen

H. Brennenstuhl S.A.S.

4 rue de Bruxelles · F-67170 Bernolsheim

lectra-t ag

Blegistrasse 13 · CH-6340 Baar

For further information, we recommend you visit the service section / the FAQs on our homepage www.brennenstuhl.com





Lampe SMD-LED L DN 2405 IP 44 et L DN 2405 PIR IP 44

● Caractéristiques techniques

Tension nominale :	220-240V~ / 50Hz
Puissance :	24 LED x 0,5W
Type de protection :	IP 44
Classe de protection :	I
Dimensions couvercle de protection :	180 x 143 x 4 mm
Poids L DN 2405 IP 44 :	860 g
Poids L DN 2405 PIR IP 44 :	1000 g



Consignes de sécurité

Remarque: Lisez impérativement les consignes suivantes avant d'installer la lampe. Cette lampe ne convient que pour l'utilisation normale. L'utilisation dans des conditions d'exploitation rudes, par exemple sur les chantiers, N'EST PAS autorisée. Assurez-vous que la tension secteur est éteinte avant de brancher la lampe. Seul un technicien qualifié doit installer la lampe.



AVERTISSEMENT ! Cette lampe ne doit pas être utilisée sans rondelle d'étanchéité correctement placée.

- Les lampes à LED sont extrêmement claires. Ne fixez en aucun cas le faisceau lumineux des luminaires LED.
-  Une vitre brisée doit être remplacée par une vitre de protection d'origine Brennenstuhl avant toute utilisation ultérieure du luminaire.
- Assurez que le luminaire est éteint et refroidi avant de le toucher.

● Montage de la lampe

Remarque: La lampe doit être montée sur une surface sèche, stable et solide en respect des informations de l'illustration A.

Le luminaire muni d'un capteur de proximité ne doit pas être monté en transversal ou à l'envers.

- Marquez la position des trous de fixation de l'arc de fixation et percez les trous correspondants dans le mur. Fixez l'arc avec les vis adaptées sur le mur.
- Ouvrez le boîtier de raccordement de la lampe. Passez le câble secteur par le raccord à vis et branchez-le en respect de l'illustration B au domino de la lampe (N = câble bleu, signe de mise à la terre = câble vert / jaune, L = câble brun).
Image gauche pour type L DN 2405 IP 44, image droite pour type L DN 2405 PIR IP 44. La lampe doit être mise à la terre! Assurez-vous que le câble est suffisamment fixé par le raccord vissé.
- Revissez le couvercle du boîtier de raccordement. Vérifier le positionnement correct de la garniture.
- Montez la lampe avec les vis et écrous livrés sur l'arc de fixation. Orientez la lampe dans la direction désirée et serrez la vis.

Uniquement pour le modèle L DN 2405 PIR IP 44:

- Si possible, n'orientez pas le capteur de mouvement sur des piscines, des sorties d'air chaud, des installations de climatisation ou des objets soumis à de fortes variations de température.
- Évitez de placer le capteur de mouvement sur des arbres ou des buissons ou dans des endroits où les animaux de compagnie peuvent se trouver souvent.
- Lorsque vous placez la lampe, veillez à ce que le capteur de mouvement réagisse de la manière la plus sensible aux mouvements qui passent en travers du champs de détection et la moins sensible aux mouvements en sa direction directe.

○ Régler le capteur de mouvement

Sur le bas de la lampe se trouve trois régulateurs (voir illustration C).





Sensibilité (SENS):

La sensibilité signifie la plage maximale dans laquelle le détecteur de mouvement peut être déclenché par les mouvements du corps. En tournant le régulateur SENS dans le sens des aiguilles d'une montre, la sensibilité augmente.



Réglage du temps (TIME):

Avec le régulateur TIME du capteur de mouvement, vous pouvez sélectionner une durée d'allumage au choix entre env. 15 secondes et 5 minutes après que le dernier mouvement a été détecté.



En tournant le régulateur TIME dans le sens des aiguilles d'une montre, la durée est augmentée.

Réglage de la lumière (LUX):

Le réglage de la lumière détermine à partir de quelle clarté le système de lampe s'allume.

La sélection du symbole  a pour effet que le luminaire s'allume le jour et la nuit ; dans la position , le capteur de proximité n'allume le luminaire que pendant la nuit.

Attendez que la clarté ambiante désirée soit atteinte.

- Tournez le régulateur de lumière LUX entièrement vers le symbole .
- Tournez lentement le régulateur en direction du symbole  jusqu'à ce que la lampe s'allume par le mouvement.
La lampe s'allume alors à la clarté réglée.

Détecteur de

mouvement : capteur à infrarouge passif

Zone de détection : jusqu'à 12 m / jusqu'à 180°
(horizontal)

● Entretien et nettoyage

Remarque: La lampe à LED ne contient pas de composants qui doivent être entretenus. Les LED ne peuvent pas être remplacées.

- N'utilisez pas de solvant, de nettoyant corrosif etc.
- Utilisez pour le nettoyage un chiffon sec ou légèrement humidifié.

● Recyclage

Éliminez les appareils électriques en respect de l'environnement!



Ne jetez pas les appareils électriques dans les ordures ménagères!

Conformément à la directive européenne 2012/19/CE relative aux appareils électriques et électroniques usagés, les appareils électriques usés doivent être collectés séparément et recyclés dans le respect de l'environnement.

Renseignez-vous auprès de votre mairie ou de votre ville concernant les possibilités de mise au rebut de l'appareil usé.

● Fabricant

Hugo Brennenstuhl GmbH & Co. KG

Seestraße 1-3 · D-72074 Tübingen

H. Brennenstuhl S.A.S.

4 rue de Bruxelles · F-67170 Bernolsheim

lectra-t ag

Blegistrasse 13 · CH-6340 Baar

Pour de plus amples informations, nous recommandons de visiter la rubrique Service/FAQ de notre site www.brennenstuhl.com



SMD-LED-lamp L DN 2405 IP 44 en L DN 2405 PIR IP 44

● Technische gegevens

Nominale spanning:	220-240V~ / 50Hz
Vermogen:	24 LED x 0,5W
Veiligheidsklasse:	IP 44
Veiligheidscategorie:	I
Afmetingen veiligheidsplaat:	180 x 143 x 4 mm
Gewicht: L DN 2405 IP 44:	860g
Gewicht: L DN 2405 PIR IP 44:	1000g



Veiligheidsinstructies

Opmerking: Lees de volgende instructies alstublieft voor de installatie van de lamp door. Deze lamp is bedoeld voor normaal gebruik. De lamp is NIET bedoeld voor zwaar gebruik, bv. op bouwplaatsen.

Zorg ervoor, dat de voedingsspanning uitgeschakeld is, voordat u de lamp aansluit. De installatie van de lamp mag alleen door een gekwalificeerd vakkundig persoon worden uitgevoerd.

⚠ WAARSCHUWING! Deze lamp mag niet zonder alle correct gemonteerde afdichtingen worden gebruikt!

- LED-lampen zijn extreem helder. Kijk nooit direct in de lichtstraal van de led-lamp.
-  Vervang een kapotte glasschijf met een originele Brennenstuhl-glasschijf voordat u de lamp opnieuw gebruikt.
- Zorg ervoor dat de lamp uitgeschakeld en afgekoeld is voordat u hem aanraakt.

● Lamp monteren

Opmerking: De lamp moet op een droog, stabiel en stevig oppervlak conform de gegevens in afb. A gemonteerd worden.

De lamp met bewegingssensor mag niet schuin of ondersteboven worden gemonteerd.

- Markeer de positie van de bevestigingsgaten van de bevestigingsbeugel en boor de desbetreffende gaten in de muur. Bevestig de beugel met geschikte schroeven aan de muur.
- Open de koppelkast van de lamp. Leid de stroomkabel door de kabel-schroefverbinding en sluit deze conform de afb. B aan het kroonsteentje van de lamp aan (N = blauw kabel, aardeteken = groen/geel kabel, L = bruin kabel). Linker afbeelding voor type L DN 2405 IP 44, rechter afbeelding voor type L DN 2405 PIR IP 44. De lamp moet geaard worden! Zorg ervoor, dat de kabel voldoende door de kabel-schroefverbinding wordt gefixeerd.
- Schroef de afdekking weer op de koppelkast. Let er daarbij op dat de afdichting correct zit.
- Monteer de lamp met de meegeleverde schroeven en moeren aan de bevestigingsbeugel. Stel de lamp in de gewenste richting in en draai de schroeven vast.

Alleen voor model L DN 2405 PIR IP 44:

- Richt de bewegingsmelder zo mogelijk niet op zwembaden, verwarmingsschachten, airconditionings of objecten, die onderhevig zijn aan sterke temperatuurschommelingen.
- Voorkom dat de bewegingsmelder op bomen of struiken of plekken, waar vaak huisdieren zijn, wordt gericht.
- Denk er tijdens het monteren van de lamp aan, dat de bewegingsmelder het meest gevoelig op bewegingen reageert, die dwars op het registratiegebied staan, en het minst gevoelig op bewegingen, die direct naar het apparaat toelopen.

○ Bewegingsmelder instellen

Aan de onderkant van de lamp bevinden zich drie regelaars (zie afb. C).



Sensitiviteit (SENS):



Sensitiviteit of gevoeligheid betekent het maximale gebied, waarin de bewegingsmelder door lichaamsbewegingen ingeschakeld kan worden. Door de SENS-regelaar met de klok mee te draaien, neemt de gevoeligheid toe.

Tijdstelling (TIME):



Met de regelaar TIME van de bewegingsmelder kunt u, nadat de laatste beweging werd geregistreerd, een willekeurige inschakelduur tussen ca. 15 seconden en 5 minuten kiezen. Door de TIME-regelaar met de klok mee te draaien neemt de inschakelduur toe.

Lichtinstelling (LUX):

De lichtinstelling bepaald, vanaf welke lichtintensiteit het lichtstelsel aan gaat.

In de stand  schakelt de lamp zowel overdag als 's nachts in. In de stand  schakelt de bewegings-sensor de lamp alleen 's nachts in.

Wacht totdat de gewenste lichtintensiteit werd bereikt.

- Draai de lichtinstellingsregelaar LUX helemaal op het symbool .
- Draai de regelaar langzaam in de richting van het symbool , totdat de lamp door een beweging aan gaat.
De lamp zal nu vanaf de ingestelde lichtintensiteit aan gaan Leuch.

Bewegingsmelder: passieve infraroodsensor
Registratiegebied: tot 12 m/tot 180°
(horizontaal)

● Onderhoud en reiniging

Opmerking: De LED-straler bevat geen componenten, die onderhouden dienen te worden. De LEDs kunnen niet worden vervangen.

- Gebruik geen oplosmiddelen, bijtende reinigingsmiddelen o.i.d.

- Gebruik voor de reiniging alleen een droog of licht vochtig doekje.

● Verwijdering

Elektronische apparaten dienen milieuvriendelijk te worden verwijderd!



Elektronische apparaten horen niet thuis bij het huisvuil!

Conform de Europese richtlijn 2012/19/EG betreffende afgedankte elektrische en elektronische apparatuur en de omzetting daarvan naar nationaal recht moeten oude elektrische apparaten apart worden ingezameld en op milieuvriendelijke wijze worden gerecycled.

Uw gemeentelijke milieudienst kan u informatie geven over de afvalverwijdering van het uitgediende apparaat.

● Fabrikant

Hugo Brennenstuhl GmbH & Co. KG
Seestraße 1-3 · D-72074 Tübingen

H. Brennenstuhl S.A.S.
4 rue de Bruxelles · F-67170 Bernolsheim

lectra-t ag
Blegistrasse 13 · CH-6340 Baar

Voor meer informatie raden wij u aan de rubriek Service/FAQs op onze homepage www.brennenstuhl.com te bezoeken.



Lampade a SMD-LED L DN 2405 IP 44 e L DN 2405 PIR IP 44

● Dati tecnici

Tensione nominale:	220-240V~ / 50Hz
Potenza:	24 LED x 0,5W
Tipo di protezione:	IP 44
Classe di protezione:	I
Dimensioni copertura protettiva:	180 x 143 x 4 mm
Peso L DN 2405 IP 44:	860 g
Peso L DN 2405 PIR IP 44:	1000 g



Avvertenze di sicurezza

Nota: Prima di installare la lampada, leggere le seguenti avvertenze. Questa lampada è idonea solo per un utilizzo normale. NON è consentito sottoporla a un utilizzo pesante, per esempio in cantieri edili.

Assicurarsi che il circuito di corrente sia spento prima di collegare la lampada. L'installazione della lampada è consentita solo a personale qualificato.

⚠ ATTENZIONE! In caso non siano stati fissati tutti i dovuti anelli di tenuta, l'utilizzo della lampada non è consentito!

- Le lampade al LED sono molto chiare e dannose agli occhi. Non guardare mai nel fascio luminoso delle lampade a LED.
-  Un vetro rotto deve essere sostituito con un vetro di protezione originale della Brennenstuhl prima di continuare a utilizzare la lampada.
- Accertarsi che la lampada sia spenta e si sia raffreddata prima di toccarla.

● Montaggio della lampada

Nota: La lampada deve essere fissata a una superficie asciutta, stabile e salda, così come illustrato in fig. A.

La lampada con sensori di movimento non deve essere montata trasversalmente o a testa in giù.

- Contrassegnare sulla parete i punti di foratura della staffa di montaggio e forare. Fissare la staffa alla parete tramite l'apposita vite.
 - Aprire lo sportello della lampada. Infilare il cavo di corrente nel connettore a vite per cavi e allacciarlo, come illustrato in fig. B, al morsetto isolante della lampada (N = cavo blu, simbolo di messa a terra = cavo verde / giallo, L = cavo marrone).
- Immagine di sinistra per il modello L DN 2405 IP 44,
immagine di destra per il modello L DN 2405 PIR IP 44.

È necessario effettuare la messa a terra della lampada! Assicurarsi che il cavo venga fissato correttamente nel connettore a vite per cavi.

- Avvitare e richiudere lo sportello della lampada. Assicurarsi che la guarnizione sia applicata in modo corretto.
- Fissare la lampada alla staffa di montaggio con le viti e i dadi in dotazione. Orientare la lampada nella direzione desiderata e stringere le viti.

Solo per il modello L DN 2405 PIR IP 44:

- Se possibile non orientare il sensore di movimento verso piscine, ventole di aspirazione, impianti di climatizzazione o oggetti che producano forti variazioni di temperatura.
- Evitare di orientare il sensore di movimento verso alberi, cespugli o luoghi di potenziale sosta per gli animali domestici.
- Si prega di notare durante il montaggio della lampada che il sensore di movimento rileva più facilmente movimenti trasversali al raggio d'azione piuttosto che movimenti frontali.

○ Impostazione del rilevatore di movimento

Sul lato inferiore della lampada sono presenti tre regolatori (vedi fig. C).



Sensibilità (SENS):



La sensibilità si riferisce alla zona d'azione massima, nella quale il sensore di movimento rileva i movimenti. Ruotando il regolatore SENS in senso orario aumenta la sensibilità.

Impostazione del tempo di attività (TIME):



Il regolatore TIME del rilevatore di movimento permette di impostare a piacimento il tempo di attività della lampada (da 15 secondi a 5 minuti a partire dall'ultimo movimento). Ruotando il regolatore TIME in senso orario si aumenta l'intervallo di tempo.

Impostazione del regolatore per luce LUX:

Impostando il regolatore per luce si determina a che grado di luminosità dell'ambiente circostante si dovrà attivare la lampada.

Impostando la lampada sul simbolo  fa sì che la stessa si accenda di giorno e di notte, posizionandola su  il sensore di movimento attiva la lampada solo di notte.

Attendere il grado di luminosità desiderato dell'ambiente circostante.

- Ruotare il regolatore per luce LUX fino a quando l'indicatore non segna .
- Ruotare il regolatore lentamente verso il simbolo , fino a quando la lampada non si accende segnalando un movimento. La lampada si attiverà ora quando avrà rilevato il grado di luminosità impostato.

Rilevatore di

movimento: sensore a infrarossi passivo
Zona d'azione: max. 12 m/180° (orizzontale)

● Manutenzione e pulizia

Avvertenza: Il faretto a LED non contiene pezzi che necessitino di manutenzione. I LED non possono essere sostituiti.

- Non utilizzare solventi, detergenti corrosivi o simili.

- Per la pulizia utilizzare solamente un panno asciutto o leggermente bagnato.

● Smaltimento

Smaltire i prodotti elettrici in maniera eco-compatibile!



Non gettare i prodotti elettrici fra i rifiuti di casa!

Lo smaltimento dei prodotti elettrici e le procedure di differenziazione degli stessi devono essere effettuati nel rispetto dell'ambiente in conformità alle Direttive Europee 2012/19/EG riguardo i prodotti elettrici ed elettronici.

Ulteriori indicazioni sullo smaltimento del prodotto sono reperibili presso il vostro Comune o la vostra Provincia.

● Produttore

Hugo Brennenstuhl GmbH & Co. KG

Seestraße 1-3 · D-72074 Tübingen

H. Brennenstuhl S.A.S.

4 rue de Bruxelles · F-67170 Bernolsheim

lectra-t ag

Blegistrasse 13 · CH-6340 Baar

Per ulteriori informazioni si consiglia la visita di Service/FAQ'S nel nostro sito web www.brennenstuhl.com.



SMD-LED-lampa L DN 2405 IP 44 och L DN 2405 PIR IP 44

● Tekniska data

Märkspänning:	220-240V~ / 50Hz
Prestanda:	24 LED x 0,5W
Skyddstyp:	IP 44
Skyddsklass:	I
Mått på skyddshölje:	180 x 143 x 4 mm
Vikt L DN 2405 IP 44:	860 g
Vikt L DN 2405 PIR IP 44:	1000 g



Säkerhetsinformation

Hänvisning: Det är mycket viktigt att du läser följande hänvisningar, innan du installerar lampan. Lampan får endast användas på ändamålsenligt sätt. Den får INTE användas för industriella syften, till exempel på byggarbetsplatser.

Se till att nätspänningen är avstängd innan du ansluter lampan. Lampan får endast installeras av en kvalificerad fackkunnig specialist.

⚠ VARNING! Denna lampa får inte användas om inte alla tätningsringar är rätt monterade!

- LED-lampor har ett extremt ljusstarkt sken. Du får under inga omständigheter titta rakt in i ljusstrålen från lysdioderna.



- Om en skiva gått sönder måste den bytas ut mot en original-skyddsskiva från Brennenstuhl innan lampan fortsätter att användas.
- Innan du vidrör lampan måste du se till att den är avstängd och har svalnat.

● Montering av lampan

Hänvisning: Lampan måste monteras på en torr, stabil och hård yta i överensstämmelse med uppgifterna på bild B. Lampan med rörelsedetektor får inte monteras på tvären eller upp och ned.

- Markera läget på de fästhål som finns på din monteringsbygel och borra motsvarande hål i väggen. Montera nämnda bygel på väggen med lämpliga skruvar.
- Öppna lampans anslutningsbox. För nätkabeln genom kabelskruvkopplingen och anslut den till lampans „sockerbit“ enligt bild B (N = blå kabel, jordningstecken = grön/gul kabel, L = brun kabel).
Vänster bild för typ L DN 2405 IP 44, höger bild för typ L DN 2405 PIR IP 44. Lampan måste jordas! Se till, att kabeln fixeras tillräckligt mycket genom kabelskruvkopplingen.
- Skruva åter fast skyddet på anslutningsboxen. Se till, att tätningen sitter korrekt.
- Montera lampan på nämnda monteringsbygel med hjälp av de medföljande skruvarna och muttrarna. Rikta lampan i önskad riktning och dra åter fast skruvarna.

Endast för modell L DN 2405 PIR IP 44:

- Undvik att rikta rörelsedetektorn mot simbasängar, luftutsläpp, luftkonditioneringar eller objekt som är utsatta för stora temperatursvängningar.
- Undvik att rikta rörelsedetektorn mot träd eller buskar eller mot platser, där husdjur ofta vistas.
- Beakta vid montering av lampan, att rörelsedetektorn är mest känslig när det gäller rörelser som utförs tvärs över registreringsområdet och minst känslig för rörelser som utförs direkt i riktning mot apparaten.

○ Inställning av rörelsedetektorn

På lampans undersida finns tre regulatorer (se bild C).

Sensitivitet (SENS):

Sensitivitet eller känslighet beträffar det maximala område, inom vilket rörelsedetektorn kan utlösas genom kropps rörelser. Genom att vrida SENS-regulatorn medsols ökar känsligheten.





Tidsinställning (TIME):



Med rörelsedetektorns TIME regulator kan du välja en valfri inkopplingstid mellan ca 15 sekunder och 5 minuter efter registrering av den sista rörelsen. Genom att vrida TIME-regulatorn medsols ökar tiden.

Ljusinställning (LUX):

Ljusinställningen avgör, från och med vilken ljusstyrka ljussystemet slås på.

Om lampan är inställd på symbolen  innebär det att lampan tänds på dagen och natten, om lampan i stället är inställd på läget  tänds rörelsedetektorn bara lampan på natten.

Vänta tills önskad ljusstyrka i omgivningen nås.

- Vrid regulatorn för ljusinställning LUX helt på symbolen .
- Vrid regulatorn sakta i riktning mot symbolen , tills lampan slås på genom rörelse. Lampan kommer nu att slås på när den inställda ljusstyrkan nås.

Rörelsedetektor: passiv IR-sensor
Registreringsområde: upp till 12 m / upp till 180°
(horisontalt)

● Rengöring och underhåll

Hänvisning: LED-lampan innehåller inga komponenter, som kräver underhåll. Lysdioderna kan inte bytas.

- Använd inga lösningsmedel, frätande rengöringsmedel eller liknande.
- Använd endast en torr eller något fuktad duk för rengöring.

● Avfallshantering

Var rädd om miljön vid avfallshantering av elektriska apparater!



Kasta inte elektrisk utrustning i hushållssoporna!

Enligt EU-direktiv 2012/19/EG som behandlar elektrisk och elektronisk utrustning måste förbrukade elektriska apparater källsorteras och återvinnas på ett miljövänligt.

Kontakta kommunen för ytterligare information om avfallshantering av den förbrukade apparater.

● Tillverkare

Hugo Brennenstuhl GmbH & Co. KG

Seestraße 1-3 · D-72074 Tübingen

H. Brennenstuhl S.A.S.

4 rue de Bruxelles · F-67170 Bernolsheim

lectra-t ag

Blegistrasse 13 · CH-6340 Baar

För närmare information rekommenderar vi ett besök på vår hemsida under service / frågor och svar www.brennenstuhl.com



Lámpara SMD-LED L DN 2405 IP 44 y L DN 2405 PIR IP 44

● Características técnicas

Tensión nominal:	220-240V~ / 50Hz
Energía:	24 LED x 0,5W
Tipo de protección:	IP 44
Clase de protección:	I
Dimensiones de la cubierta protectora:	180 x 143 x 4 mm
Peso L DN 2405 IP 44:	860 g
Peso L DN 2405 PIR IP 44:	1000 g



Indicaciones de seguridad

Nota: Le rogamos que lea las siguientes advertencias antes de instalar la lámpara. Esta lámpara sólo se adecua para el uso general. NO se permite utilizar la lámpara en trabajos con condiciones adversas, por ejemplo en obras. Asegúrese de que la corriente está apagada antes de conectar la lámpara. La lámpara solo debe ser instalada por personal técnico cualificado.



¡ADVERTENCIA! ¡No está permitido el uso de la lámpara si no cuenta con un anillo de junta del grosor indicado!

- Las lámparas LED son muy luminosas. Bajo ningún concepto dirija su mirada directamente a la luz LED.
-  Cualquier placa rota debe ser reemplazada antes de volver a utilizar la lámpara por una placa de protección original de Brennenstuhl.
- Asegúrese de que la lámpara esté apagada y de que se haya enfriado antes de tocarla.

● Cómo montar la lámpara

Nota: La lámpara debe montarse sobre una superficie seca, estable y consistente, tal y como se muestra en la fig. A.

La lámpara con detector de movimiento no debe montarse horizontalmente o de forma invertida.

- Haga una señal para los agujeros del estribo de montaje y perfore la pared con un taladro. Fije el estribo de montaje a la pared con los tornillos adecuados.
- Abra la caja de empalmes de la lámpara. Conduzca el cable de alimentación a través de la entrada para cables de la regleta de la lámpara tal y como se muestra en la fig. B (N = cable azul, símbolo de toma de tierra = cable verde/amarillo, L = cable marrón). Imagen izquierda para el tipo L DN 2405 IP 44, derecha para el tipo L DN 2405 PIR IP 44. ¡Tiene que conectar la lámpara a la toma de tierra! Asegúrese de que el cable está suficientemente bien fijado a la entrada para cables.
- Atornille de nuevo la tapa a la caja de empalmes. Asegúrese de que la junta está colocada correctamente.
- Instale la lámpara en el estribo de montaje utilizando los tornillos y las tuercas que acompañan al producto. Coloque la lámpara en la posición deseada y apriete los tornillos completamente.

Solo para el modelo L DN 2405 PIR IP 44:

- A ser posible no dirija el sensor de movimiento en dirección a piscinas, calentadores, aires acondicionados u objetos que presenten fuertes cambios de temperatura.
- Intente evitar que el sensor de movimiento quede dirigido hacia árboles, arbustos o lugares por los que pasen animales a menudo.
- Cuando instale el foco, tenga en cuenta que el sensor reaccionará con más sensibilidad a los movimientos que se produzcan de forma transversal en su área de registro y con menos sensibilidad a los movimientos directos.

○ Cómo instalar el sensor de movimiento

En la parte inferior del foco encontrará tres reguladores distintos (ver fig. C).



Sensibilidad (SENS):



La sensibilidad marca el espacio máximo en el que el sensor de movimiento se activa al percibir algún movimiento. Al girar el regulador SENS en el sentido de las agujas del reloj se aumenta la sensibilidad.

Configuración del tiempo (TIME):



Con el regulador TIME puede seleccionar el tiempo que tarda el sensor de movimiento en volver a activarse después de registrar el último movimiento (entre 15 segundos y 5 minutos). Al girar el regulador TIME en el sentido de las agujas del reloj se aumenta el lapso de tiempo.

Configuración de la luz (LUX):

Mediante la configuración de la luz puede seleccionar con cuánta claridad se activa el sistema de iluminación.

En el caso de que el símbolo  esté activado la lámpara se encenderá de día y de noche, si la posición en el símbolo  está activada el detector de movimiento solamente activará la lámpara durante la noche.

Espere hasta que el ambiente alcance la claridad deseada.

- Gire completamente el regulador LUX hasta el símbolo .
- Gire lentamente el regulador en dirección al símbolo  hasta que se encienda el foco. A partir de ahora el foco se encenderá al detectar la claridad seleccionada.

Sensor de movimiento: sensor infrarrojo pasivo
Área de alcance: hasta 12 m/hasta 180° (horizontal)

● Mantenimiento y limpieza

Nota: Ninguno de los componentes del foco LED requiere mantenimiento de algún tipo. Los LED no se pueden cambiar.

- No utilice disolventes, productos de limpieza corrosivos o similares.

- Para la limpieza del aparato utilice únicamente un paño seco o ligeramente humedecido.

● Desecho del producto

¡Deseche su aparato electrónico respetando el medio ambiente!



¡No tire los aparatos electrónicos junto con la basura doméstica!

De acuerdo a la normativa europea 2012/19/EG sobre aparatos eléctricos y electrónicos usados estos deben recogerse por separado y ser reciclados respetando el medio ambiente.

Para obtener información sobre las posibles formas de eliminación del producto al final de su vida útil, acuda a la administración de su municipio o ciudad.

● Fabricante

Hugo Brennenstuhl GmbH & Co. KG
Seestraße 1-3 · D-72074 Tübingen

H. Brennenstuhl S.A.S.
4 rue de Bruxelles · F-67170 Bernolsheim

lectra-t ag
Blegistrasse 13 · CH-6340 Baar

Para más información, le recomendamos que visite la sección „Asistencia técnica/FAQ” en nuestro sitio web www.brennenstuhl.com.



Lampa SMD-LED L DN 2405 IP 44 i L DN 2405 PIR IP 44

● Dane techniczne

Napięcie znamionowe:	220-240V~ / 50Hz
Moc:	24 LED x 0,5W
Stopień ochrony:	IP 44
Klasa ochrony:	I
Wymiary obudowy ochronnej:	180 x 143 x 4 mm
Ciężar L DN 2405 IP 44:	860 g
Ciężar L DN 2405 PIR IP 44:	1000 g



Wskazówki dotyczące bezpieczeństwa

Wskazówka: Przed instalacją lampy należy koniecznie przeczytać następujące wskazówki. Niniejsza lampa nadaje się wyłącznie do standardowego użycia. Lampa NIE jest przeznaczona do użytku w trudnych warunkach, na przykład na budowie.

Upewnić się, że napięcie sieciowe jest wyłączone, zanim podłączy się lampę. Instalacja lampy może być dokonana wyłącznie przez wykwalifikowanego fachowca.

⚠ OSTRZEŻENIE! Nie należy używać lampy bez wszystkich odpowiednio nałożonych pierścieni uszczelniających.

- Lampy LED są ekstremalnie jasne. W żadnym wypadku nie wolno patrzeć w strumień światła emitowany przez diody LED.

-  Pękniętą szybkę należy wymienić na oryginalną szybkę ochronną firmy Brennenstuhl, zanim ponownie rozpoczniemy użytkowanie oprawy oświetleniowej.
- Przed dotknięciem oprawy należy upewnić się, że została wyłączona i odczekać aż ostygnie.

● Montaż lampy

Wskazówka: Lampę należy zamontować na suchej, stabilnej i stałej powierzchni zgodnie z danymi na rys. A.

Oprawy oświetleniowej z czujnikiem ruchu nie wolno montować w poprzek lub odwrotnie („do góry nogami”).

- Zaznaczyć pozycję otworów do zamocowania elementu mocującego i wywiercić odpowiednie otwory w ścianie. Przymocować element mocujący odpowiednimi śrubami do ściany.
- Otworzyć skrzynkę przyłączową lampy. Przeprowadzić kabel elektromagnetyczny przez przepust kablowy i przyłączyć do łącznika świecznikowego lampy zgodnie z rys. A (N = niebieski kabel, symbol uziemienia = zielony / żółty kabel, L = brązowy kabel). Rysunek lewy dla typ L DN 2405 IP 44, rysunek prawy dla typ L DN 2405 PIR IP 44. Należy uziemić lampę! Upewnić się, czy kabel jest wystarczająco usztywniony przez przepust kablowy.
- Ponownie przykręcić pokrywę do skrzynki przyłączowej. Uważać na właściwe umiejscowienie uszczelki.
- Zamontować lampę za pomocą załączonych śrub i nakrętek do uchwytu mocującego. Pokierować lampę w wybranym kierunku i zaciśnąć śruby.

Tylko dla modelu L DN 2405 PIR IP 44:

- Nie kierować czujnika ruchu w miarę możliwości na baseny, wyciągi termowentylatorów, klimatyzację lub obiekty, które przeznaczone są do silnych zmian temperatur.
- Unikać kierowania czujnika ruchu na drzewa lub krzaki lub na miejsca, gdzie często przebywają zwierzęta domowe.
- Przy umieszczaniu lampy uwzględnić, że czujnik ruchu reaguje najbardziej na ruchy, które przebiegają w poprzek pola zasięgu, a najmniej czuły jest na ruch bezpośrednio na urządzenie.



○ Ustawianie czujnika ruchu

Na odwrotnej stronie lampy znajdują się trzy regulatory (patrz rys. C).

Czułość (SENS):



Czułość lub wrażliwość oznacza maksymalny zasięg, w którym czujnik ruchu może być wyzwalany poprzez ruchy ciała. Przez przekręcanie regulatora SENS w kierunku wskazówek zegara czułość wzrasta.

Ustawianie czasu (TIME):



Za pomocą regulatora TIME czujnika ruchu można wybrać dowolny czas włączania między ok. 15 sekund a 5 minut po tym, jak zostanie wykryty ostatni ruch. Przez pokręcanie regulatora TIME w kierunku wskazówek zegara wzrasta długość czasu.

Ustawianie światła (LUX):

Ustawienie światła określa, przy jakiej jasności włączy się system świetlny.

Ustawienie na symbol  powoduje, że oprawa oświetleniowa włącza się w dzień i w nocy, natomiast po wybraniu ustawienia  czujnik ruchu włączy oprawę tylko w nocy.

Należy poczekać na osiągnięcie wymaganej jasności otoczenia.

- Przekręcić regulator ustawień światła LUX całkowicie na symbol .
- Powoli przekręcić regulator w kierunku symbolu , póki lampa nie włączy się poprzez ruch. Lampa włączy się w momencie ustawionej jasności.

Czujnik ruchu: pasywny czujnik podczerwieni
Zasięg czujnika: do 12 m / do 180° (poziomo)

● Konserwacja i czyszczenie

Wskazówka: Reflektor LED nie zawiera żadnych komponentów, które należy konserwować. Brak możliwości wymiany żarówek LED.

- Nie stosować żadnych rozpuszczalników, żrących środków czyszczących itp.
- Do czyszczenia używać wyłącznie suchej lub lekko wilgotnej ściereczki.

● Utylizacja

Urządzenia elektryczne należy utylizować zgodnie z ochroną środowiska!



Nie wyrzucać urządzeń elektrycznych razem z odpadami domowymi!

Zgodnie z dyrektywą europejską 2012/19/WE w sprawie zużytego sprzętu elektrotechnicznego i elektronicznego oraz dostosowania przepisów krajowych zużyte elektronarzędzia należy sortować osobno i utylizować w sposób przyjazny dla środowiska.

Informacji o możliwościach utylizacji zużytego sprzętu udzielają właściwe urzędy gminy i miasta.

● Producent

Hugo Brennenstuhl GmbH & Co. KG

Seestraße 1-3 · D-72074 Tübingen

H. Brennenstuhl S.A.S.

4 rue de Bruxelles · F-67170 Bernolsheim

lectra-t ag

Blegistrasse 13 · CH-6340 Baar

Aby uzyskać więcej informacji prosimy o kontakt z Service/FAQs na naszej stronie internetowej www.brennenstuhl.com.





SMD-LED světlo L DN 2405 IP 44 a L DN 2405 PIR IP 44

● Technická data

Jmenovité napětí:	220–240V~ / 50Hz
Výkon:	24 LED x 0,5 W
Druh ochrany:	IP 44
Třída ochrany:	I
Rozměry ochranného krytu:	180 x 143 x 4 mm
Hmotnost L DN 2405 IP 44:	860 g
Hmotnost L DN 2405 PIR IP 44:	1000 g



Bezpečnostní pokyny

Upozornění: Prosíme, přečtěte si následující pokyny ještě před instalací světla. Tato lampa je určena pouze k běžnému používání. NENÍ povolena k intenzivnímu provozu, například na staveništích. Před připojením světla zajistěte vypnutí přívodu elektrického proudu. Instalaci světla smí provádět jen kvalifikovaný odborník.



VÝSTRAHA! Toto světlo se nesmí používat bez řádně umístěných těsnění!

- LED světla jsou extrémně intenzivní. Nehleďte za žádných okolností do světelného paprsku LED lamp.
-  Rozbité sklo se musí vyměnit před dalším používáním lampy za originální ochranné sklo firmy Brennenstuhl.
- Ujistěte se předtím, než se dotknete lampy, že je lampa vypnutá a vychladnutá.

● Montáž světla

Upozornění: Výrobek musí být montován na suché, stabilní a pevné ploše podle údajů na obrázku A. Lampa s hlásičem pohybu se nemůže montovat šikmě nebo nad úroveň hlavy.

- Označte si polohu otvorů pro držák světla a vyvrtejte otvory do stěny. Přišroubujte držák vhodnými šrouby na stěnu.

- Otevřete svorkovnici světla. Protáhněte přívodní kabel vedením ve svorkovnici a připojte ho podle obrázku B na svorkovnici (N = modrý vodič, značka uzemnění = žlutozelený vodič, L = hnědý vodič).
Obrázek vlevo pro typ L DN 2405 IP 44, obrázek vpravo pro typ L DN 2405 PIR IP 44. Světlo musí být uzemněné! Zajistěte, aby byl přívodní kabel dostatečně fixovaný.
- Přišroubujte kryt zpět na svorkovnici. Dbejte na správné umístění těsnění.
- Přišroubujte světlo dodanými šrouby a matkami na držák. Přitom nasměrujte světlo do požadovaného směru a šrouby pevně utáhněte.

Jen pro model L DN 2405 PIR IP 44:

- Nesměrujte pohybový senzor směrem na bazény, odtahy topení, klimatizaci nebo objekty s velkými výkyvy teploty.
- Vyhněte se nasměrování pohybového senzoru na stromy, keře nebo do prostoru, kde se mohou pohybovat domácí zvířata.
- Dbejte na to, že pohybový senzor reaguje nejcitlivěji na příčné pohyby v prostoru jeho dosahu a méně citlivě na pohyb směřující přímo k němu.

○ Nastavení pohybového senzoru

Na spodní straně světla se nachází tři regulátory (viz obr. C).

Dosah (SENS):

Dosahem je myšlený maximální prostor, ve kterém se aktivuje pohybový senzor pohyby lidských těl. Pootáčením regulátoru SENS ve směru chodu hodinových ručiček se zvyšuje citlivost.

Nastavení doby svícení (TIME):



Regulátorem TIME pohybového senzoru můžete nastavit libovolnou dobu zapnutí tzn. svícení světla mezi 15 vteřinami a 5 minutami, po registraci posledního pohybu. Pootáčením regulátoru TIME ve směru chodu hodinových ručiček se doba prodlužuje.







● **Nastavení citlivosti na světlo (LUX):**

Toto nastavení určuje, při které intenzitě světla se světlo zapne.

Nastavení na symbol  způsobí, že je lampa zapnutá přes den i noc, při nastavení do polohy  zapíná hlásič pohybu lampu pouze v noci.

Vyčkejte dosažení požadované intenzity světla v okolí výrobku.

- Nastavte regulátor LUX na symbol .
- Pootáčejte regulátor pomalu směrem k symbolu , až se světlo při pohybu zapne. Světlo se bude v budoucnosti zapínat při nastavené intenzitě světla okolního prostředí.

Pohybový senzor: pasivní, infračervený senzor
Prostor dosahu: až 12 m / až 180°
(vodorovně)

● **Údržba a čištění**

Poznámka: LED světlo neobsahuje žádné díly vyžadující údržbu. LED nelze vyměnit.

- Nepoužívejte na čištění rozpouštědla, žíravé čisticí prostředky nebo podobné výrobky.
- Na čištění používejte jen suchý nebo mírně navlhčený hadr.

● **Odstranění do odpadu**

Elektrické přístroje odstraňovat do odpadu ekologicky!



Elektrické přístroje nevyhazujte do domovního odpadu!

Podle Evropské směrnice 2012 / 19 / ES o elektrických a elektronických přístrojích a realizaci národního práva se musí vysloužilé elektrické spotřebiče odevzdat k ekologicky vhodnému opětnému využití.

○ možnostech odstranění vysloužilých přístrojů do odpadu se informujte u správy Vaší obce nebo města.

● **Výrobce**

Hugo Brennenstuhl GmbH & Co. KG

Seestraße 1-3 · D-72074 Tübingen

H. Brennenstuhl S.A.S.

4 rue de Bruxelles · F-67170 Bernolsheim

lectra-t ag

Blegistrasse 13 · CH-6340 Baar

Pro další informace doporučujeme odbor Servis/FAQ na našem portálu www.brennenstuhl.com.





SMD-LED-Lámpa L DN 2405 IP 44 és L DN 2405 PIR IP 44

● Műszaki adatok

Névleges feszültség:	220-240V~ / 50Hz
Teljesítmény:	24 LED x 0,5W
Védelem:	IP 44
Védettségi osztály:	I
Védőfedél méretei:	180 x 143 x 4 mm
Súly L DN 2405 IP 44:	860 g
Súly L DN 2405 PIR IP 44:	1000 g



Biztonsági utasítások

Tudnivaló: Kérjük, hogy a lámpa beszerelése előtt feltétlenül olvassa el a következő tudnivalókat. A lámpa csak normál használatra alkalmas. NEM engedélyezett a használata nehéz üzemi körülmények között, például építési munkahelyen. Bizonyosodjon meg róla, hogy a hálózati feszültség le van-e kapcsolva, mielőtt a lámpát csatlakoztatja. A lámpát csak minősített szakember szerelheti be.

▲ FIGYELMEZTETÉS! Ezt a lámpát nem szabad rendeltetészerűen felhelyezett tömítőgyűrűk nélkül használni.

- A LED-Lámpák különösen világosak. Semmi körülmények között se nézzen bele a LED-izzók fényugarába.
-  A törött üveg védőtárcsát a lámpa további használata előtt ki kell cserélni egy eredeti Brennenstuhl-védőtárcsára.
- Mielőtt a lámpához nyúl, ellenőrizze, hogy a lámpa ki legyen kapcsolva, és le legyen hűtve.

● A lámpa szerelése

Tudnivaló: A lámpát egy száraz, stabil és szilárd felületre kell felszerelni az A- ábra adatainak megfelelően.

A mozgásérzékelővel ellátott lámpát tilos keresztben vagy fejjel felfelé felszerelni.

- Jelölje meg a rögzítőlyukak helyzetét és fúrjon megfelelő lyukakat a falba. Rögzítse a vasakat megfelelő csavarokkal a falra.
- Nyissa ki a lámpa csatlakozódobozát. Vezesse a hálózati vezetéket a kábelcsavarozáson keresztül és kösse a B-ábrának megfelelően a lámpa sorkapcsához (N= kék kábel, földelésjel = zöld/sárga kábel, L = barna kábel). Baloldali kép a típus L DN 2405 IP 44, a jobboldali kép a típus L DN 2405 PIR IP 44. A lámpát földelni kell! Bizonyosodjon meg róla, hogy a vezeték kellőképpen van-e rögzítve a kábelcsavarozással.
- Csavarozza vissza a borítást a csatlakozószekrényhez. Ügyeljen a tömítés korrekt fekvésére.
- Szerelje a lámpát a mellékelt csavarokkal és anyákkal a rögzítőkampóra. Állítsa a lámpát a kívánt helyzetbe és feszítse meg a csavarokat.

Csak az L DN 2405 PIR IP 44 modellhez:

- Lehetőleg ne irányítsa a mozgásjelző medence, fűtés- levegőelszívók, klímaberendezés, vagy nagy hőmérséklet- ingadozásnak kitett tárgyak felé.
- Kerülje a mozgásjelző fákra, bokrokra, vagy olyan helyekre való irányítását, melyeken háziállatok tartózkodhatnak.
- A lámpa felszerelésekor vegye figyelembe, hogy a mozgásjelző azokra a mozgásokra reagál a legérzékenyebben, melyek közvetlenül a készülék felé irányulnak.

○ Mozgásjelző beállítása

A lámpa alsó oldalán három szabályozó található (lásd C- ábra).





Érzékenység (SENS):



Érzékenység alatt azt a maximális tartományt értjük, melyben a mozgásjelzőt a testek mozgása aktiválja. A SENS- szabályozó óra járásával megegyező tekerésével az érzékenység nő.

Időbeállítás (TIME):



A mozgásérzékelő TIME- szabályozójával 15 másodperc és 5 perc között szabadon megválaszthatja az utolsó mozgás észlelését követő bekapcsolási időt. A TIME- szabályozó óra járásával megegyező tekerésével az időtartam nő.

Fénybeállítás (LUX):

A fénybeállítás meghatározza, mely világosságtól kapcsoljon be a fényrendszer.

Ha a beállítást a  ikonra állítja, a lámpa éjjel-nappal be fog kapcsolni, ha a kapcsolót a  helyzetbe állítja, a mozgásérzékelő csak sötétedés után kapcsolja be a lámpát.

Várjon, míg a kívánt környezeti fényviszony be nem áll.

- Tekerje a LUX fény szabályozót teljeen a  jelre.
- Fordítsa lassan a szabályozót a  jelre, amíg a lámpa mozgás hatására be nem kapcsol. A lámpa ezután a bekapcsolt világosság után kapcsol be.

Mozgásérzékelő: passzív Infravörös- érzékelő
Érzékelési tartomány: 12 m- ig / 180°-ig
(vízszintesen)

● Karbantartás és tisztítás

Tudnivaló: A LED-fényszóró egyetlen alkatrészt sem tartalmaz, mely karbantartást igényelne. A LED-eket nem lehet kicserélni.

- Ne használjon oldószert, maró tisztítószereket.
- A tisztításhoz csak egy száraz, vagy enyhén benedvesített kendőt használjon.

● Megsemmisítés

Az elektromos készülékeket környezetbarát módon kell megsemmisíteni!



Az elektromos készülékek nem valók a háztartási szemétkébe!

A 2012/19/EC régi elektromos és elektronikai készülékekről szóló európai irányelv és annak a nemzeti jogszabályokba való átültetése szerint az elhasznált elektromos készülékeket külön kell összegyűjteni és egy környezet-védelemnek megfelelő újrahasznosítóhoz eljuttatni.

A kiszolgált készülék megsemmisítésének lehetőségéről lakóhelye illetékes hivatalánál tájékozódhat.

● Gyártó

Hugo Brennenstuhl GmbH & Co. KG

Seestraße 1-3 · D-72074 Tübingen

H. Brennenstuhl S.A.S.

4 rue de Bruxelles · F-67170 Bernolsheim

lectra-t ag

Blegistrasse 13 · CH-6340 Baar

További információért keresse fel honlapunk Szerviz/ GyFK oldalát a www.brennenstuhl.com címen.



SMD-LED aydınlatması L DN 2405 IP 44 ve L DN 2405 PIR IP 44

● Teknik veriler

Nominal gerilim:	220-240V~ / 50Hz
Performans:	24 LED x 0,5W
Güvenlik türü:	IP 44
Güvenlik sınıfı:	I
Koruyucu kapağın ölçüleri:	180 x 143 x 4 mm
Ağırlık L DN 2405 IP 44:	860 g
Ağırlık L DN 2405 PIR IP 44:	1000 g



Güvenlik uyarıları

Uyarı: Lütfen aydınlatmanın kurulumunu gerçekleştirmeden önce mutlaka aşağıdaki uyarıları okuyun! Bu projektör sadece normal kullanıma uygundur. Zor koşullarda, örneğin şantiyelerde çalıştırılmasına İZİN VERİLMEZ.

Aydınlatmayı bağlamadan önce şebeke geriliminin kapalı olduğundan emin olun. Kurulum, nitelikli bir uzman personel tarafından gerçekleştirilmelidir.

⚠ UYARI! Bu aydınlatma, tüm contalar tekniğine uygun olarak takılmadığı sürece kullanılamaz!

- LED aydınlatmaları aşırı parlaktır. Hiçbir şekilde LED lambaların ışık demetine bakmayınız.
-  Kırılmış bir cam lamba kullanıma devam etmeden önce orijinal Brennenstuhl koruma camı ile değiştirilmelidir.
- Dokunmadan önce lambanın kapalı ve soğumuş olduğundan emin olun.

● Aydınlatma montajı

Uyarı: Aydınlatma, kuru, sabit ve sert bir yüzey üzerinde şekil B'deki bilgilere uygun olarak monte edilmelidir.

Hareket sensörlü lamba çapraz veya altı üstüne monte edilmemelidir.

- Tespit kolunun tespit delikleri pozisyonunu işaretleyin ve duvara ilgili delikleri açın. Kolu uygun vidalarla duvara tespitleyin.

- Aydınlatmanın bağlantı kutusunu açın. Şebeke kablosunu, kablo cıvata bağlantısının içinden geçirin ve Şek. B'ye uygun olarak aydınlatmanın bağlantı klemensine bağlayın (N = mavi kablo, topraklama işareti = yeşil/sarı kablo, L = kahverengi kablo).

Sol resim tip L DN 2405 IP 44 için,

sağ resim tip L DN 2405 PIR IP 44 için.

Aydınlatma topraklanmalıdır! Kablonun yeterli şekilde kablo vidalı bağlantısı ile sabitlenmesinden emin olun.

- Kapağı tekrar bağlantı kutusunun üzerine vidalayın. Contanın doğru oturmasına dikkat edin.
- Aydınlatmayı birlikte verilen vidalar ve somunlar ile tespit koluna monte edin. Aydınlatmayı istenilen yönde hizalayın ve vidaları sıkın.

Sadece L DN 2405 PIR IP 44 modeli için:

- Hareket sensörünü yüzme havuzları, sıcak hava çıkışları, klima sistemleri ya da aşırı sıcaklık dalgalanmalarına maruz kalan nesnelere üzerine hizalamayın.
- Hareket sensörünü ağaçların, çalılıkların ya da çoğu zaman evcil hayvanların bulunabileceği alanların üzerine hizalandırmaktan kaçının.
- Aydınlatmayı monte ederken, hareket bildiricisinin en çok tespit alanına çapraz hareket edildiğinde ve en az cihazın üzerine direkt olarak hareket edildiğinde reaksiyon gösterdiğini dikkate alın.

○ Hareket sensörünü ayarlama

Aydınlatmanın alt kısmında 3 adet regülatör bulunmaktadır (bkz. Şek. C).

Duyarlılık (SENS):



Duyarlılık ya da hassasiyet, hareket bildiricisinin vücut hareketleriyle devreye girebileceği maksimum alan anlamına gelmektedir. SENS regülatörü saat yönüne çevrildiğinde hassasiyeti artar.



Zaman ayarı (TIME):

Hareket sensörünün TIME regülatörü aracılığıyla, son hareket tespit edildikten sonra 15 saniye ile 5 dakika arasında istenilen bir çalışma süresi seçebilirsiniz. TIME regülatörü saat yönüne çevrildiğinde zaman aralığı artar.

Işık ayarı (LUX):

Işık ayarı, ışık sisteminin hangi parlaklıktan itibaren çalışacağını belirler.

Sembol  ayarlama lambanın gündüz ve gece açmasına, pozisyon  ayarında hareket sensörü lambayı sadece gece çalıştırmasına neden olur. İstenilen çevre parlaklığına ulaşılan kadar bekleyin.

- LUX ışık ayarı regülatörünü tamamen  sembolüne çevirin.
- Regülatörü, aydınlatma hareket tespit edip çalışana kadar yavaşça  sembolü yönüne doğru çevirin.
Aydınlatma artık ayarlanan parlaklıktan itibaren çalışacaktır.

Hareket sensörü: Pasif kızılötesi sensör
Algılama alanı: 12 m'ye kadar/
180°'ye kadar (yatay)

● Bakım ve temizlik

Uyarı: LED projektörü, bakım gerektiren bileşenlere sahip değildir. LED'ler değiştirilemez.

- Solvent içeren maddeler, aşındırıcı temizlik maddeleri vb. maddeler kullanmayın.
- Temizlik için sadece kuru ya da hafif nemli bir bez kullanın

● Tasfiye

Elektronik cihazları çevreye uygun bir şekilde tasfiye edin!



Elektronik cihazları ev çöpüne atmayın!

Elektrikli ve elektronik eski cihazlar hakkındaki Avrupa Yönetmelikleri 2012/19/AB uyarınca kullanılmış elektro cihazlar ayrı toplanmalıdır ve çevreye uygun geri dönüşüm noktalarına iletilmelidir. Kullanılmayan cihazın tasfiye seçenekleri hakkındaki bilgiye belediye ya da şehir idarenizden ulaşabilirsiniz.

● Üretici

Hugo Brennenstuhl GmbH & Co. KG
Seestraße 1-3 · D-72074 Tübingen

H. Brennenstuhl S.A.S.
4 rue de Bruxelles · F-67170 Bernolsheim

lectra-t ag
Blegistrasse 13 · CH-6340 Baar

Daha ayrıntılı bilgi için www.brennenstuhl.com web sayfamızdaki Servis/FAQ'S alanını tavsiye ediyoruz.



SMD-LED-valaisin L DN 2405 IP 44 ja L DN 2405 PIR IP 44

● Tekniset tiedot

Nimellisjännite:	220-240V~ / 50Hz
Teho:	24 LED x 0,5W
Suojaustapa:	IP 44
Suojausluokka:	I
Suojuksen koko:	180 x 143 x 4 mm
Paino L DN 2405 IP 44:	860 g
Paino L DN 2405 PIR IP 44:	1000 g



Turvallisuusohjeita

Huomautus: Lue ehdottomasti seuraavat ohjeet, ennen kuin asennat valaisimen. Tämä valaisin soveltuu ainoastaan normaaliin käyttöön. Sitä EI ole tarkoitettu kovaan käyttöön esimerkiksi rakennustyömailla.

Varmista, että verkkojännite on kytketty pois päältä, ennen kuin liität valaisimen. Valaisimen saa asentaa vain tehtävään koulutettu ammattilainen.

⚠ VAROITUS! Valaisinta ei saa käyttää ilman asianmukaisesti asennettuja tiivistysrenkaita.

- LED-valaisimet ovat erittäin kirkkaita. Älä missään olosuhteissa katso LED-valaisimien valonsäteeseen.



- Rikkoutunut levy on korvattava alkuperäisellä Brennenstuhl-suojalevyllä ennen käytön jatkamista.
- Varmista ennen valaisimeen koskemista, että se on sammutettu ja jäähtynyt.

● Valaisimen asennus

Huomautus: Valaisin täytyy asentaa kuivalle, tukevalle ja kiinteälle pinnalle kuvan A osoittamalla tavalla.

Liiketunnistimella varustettua valaisinta ei saa asentaa poikittain tai ylösalaisin.

- Merkitse kiinnityssinkilän kiinnitysreiät ja poraa reiät seinään. Kiinnitä sinkilä sopivilla ruuveilla seinään.
- Avaa valaisimen liitäntäkotelon. Pujota sähköjohto kaapelin ruuviliitoksen läpi und liitä se kuvan B osoittamalla tavalla valaisimen sokerialiittimeen (N = sininen johto, maadoitusmerkki = vihreä / keltainen johto, L = ruskea johto). Vasen kuva tyyppi L DN 2405 IP 44, oikea kuva tyyppi L DN 2405 PIR IP 44. Valaisin täytyy maadoittaa! Varmista, että kaapeli on kiinnitetty kunnolla kaapelin ruuviliitoksella.
- Ruuvaa kansi jälleen liitäntäkoteloon kiinni. Tarkista, että tiivistys on kunnolla paikallaan.
- Asenna valaisin kiinnityssinkilään mukana toimitetuilla ruuveilla ja muttereilla. Kohdista valaisin haluttuun suuntaan ja kiristä ruuvit.

Koskee vain mallia L DN 2405 PIR IP 44:

- Älä kohdista liikeilmaisinta uima-altaisiin, lämmön poistoaukkoihin, ilmastointilaitteisiin tai esineisiin, jotka ovat alttiita suurille lämpötilojen muutoksille.
- Vältä kohdistamasta liikeilmaisinta puita tai pensaikkoja päin tai sellaisiin paikkoihin, joissa oleskelee usein kotieläimiä.
- Huomioi valaisinta asennettaessa, että liikeilmaisoin reagoi herkimmin liikkeisiin, jotka kohdistuvat sen tunnistusalueeseen sivuilta ja vähiten herkästi, jotka tulevat suoraan laitteeseen.

○ Liikeilmaisimen säätäminen

Valaisimen alapuolella on kolme säädintä (katso kuva C).



Herkkyys (SENS):



Herkkyys tarkoittaa maksimiarvoa, joka kytkee liikeilmaisimen päälle kehon liikkeistä. Kääntämällä SENS-säädintä myötäpäivään herkkyys nousee.

Ajansäätö (TIME):

Liikeilmaisimen TIME-säätimellä voidaan valita haluttu päällekytkentäaika n. 15 sekunnin ja 5 minuutin väliltä, sen jälkeen kun viimeinen liike havaittiin. Kääntämällä TIME-säädintä myötäpäivään aikaväli pitenee.

Valaistuksen säätö (LUX):

Valaistuksen säätö määrittää missä kirkkausasteessa valaisu kytkeytyy päälle. Säätö symbolin  kohdalle saa aikaan sen, että valaisin kytkeytyy päälle päivällä ja yöllä. Kun säätö asetetaan kohtaan , liiketunnistin kytkee valaisimen vain yöllä päälle. Odota kunnes haluttu ympäristön kirkkaus on saavutettu.

- Käännä LUX-valaistuksen säädintä kokonaan symboliin .
- Käännä säädintä hitaasti symbolin  suuntaan, kunnes valaisin kytkeytyy liikkeestä päälle. Valaisin kytkeytyy nyt päälle säädetyssä kirkkaudessa.

Liikeilmaisim: passiivinen infrapuna-anturi
Tunnistusalue: kork. 12 m/kork. 180°
(vaakasuora)

● Huolto ja puhdistus

Huomautus: LED-valaisin ei sisällä sellaisia osia, jotka täytyisi huoltaa. LED-valodiodeja ei voi vaihtaa uusiin.

- Älä käytä mitään liuotinaaineita, syövyttäviä puhdistusaineita tms.
- Käytä puhdistukseen vain kuivaa tai hieman kostutettua liinaa.

● Hävittäminen

Hävitä sähkölaitteet ympäristöystävällisesti!



Sähkölaitteet eivät kuulu talousjätteeseen!

Eurooppalaisen sähkö- ja elektroniikkalaitteita koskevan direktiivin 2012/19/EY mukaan käytetyt sähkölaitteet täytyy kerätä erikseen ja toimittaa ympäristöystävälliseen uusiokäyttöön. Lisätietoja käytettyjen tuotteiden hävittämismahdollisuuksista saat kunnan- tai kaupunginvirastosta.

● Valmistaja

Hugo Brennenstuhl GmbH & Co. KG

Seestraße 1-3 · D-72074 Tübingen

H. Brennenstuhl S.A.S.

4 rue de Bruxelles · F-67170 Bernolsheim

lectra-t ag

Blegistrasse 13 · CH-6340 Baar

Lisätietoja löydät kotisivustomme välilehdeltä Service/FAQ'S osoitteesta www.brennenstuhl.com.





Φώτα SMD-LED L DN 2405 IP 44 και L DN 2405 PIR IP 44

● Τεχνικά χαρακτηριστικά

Όνομαστική τάση:	220-240V~ / 50Hz
Ισχύς:	24 LED x 0,5W
Προστασία:	IP 44
Κατηγορία προστασίας:	I
Διαστάσεις προστατευτικού καλύμματος:	180 x 143 x 4 mm
Βάρος L DN 2405 IP 44:	860 g
Βάρος L DN 2405 PIR IP 44:	1000 g



Υποδείξεις ασφάλειας

Υπόδειξη: Παρακαλούμε διαβάστε απαραίτητα τις ακόλουθες υποδείξεις, προτού εγκαταστήσετε τα φώτα. Ο προβολέας αυτός είναι κατάλληλος μόνο για κανονική χρήση. ΔΕΝ επιτρέπεται η χρήση του σε δύσκολες συνθήκες λειτουργίας, όπως για παράδειγμα σε εργοτάξια.

Βεβαιωθείτε, ότι ο μετασχηματιστής είναι απενεργοποιημένος, προτού συνδέσετε τα φώτα. Η εγκατάσταση των φώτων επιτρέπεται να διεξάγεται μόνο από εξειδικευμένο τεχνίτη.



ΠΡΟΕΙΔΟΠΟΙΗΣΗ!

- Αυτό το φως απαγορεύεται να χρησιμοποιείται χωρίς όλους τους εφαρμοσμένους δακτύλιους στεγανότητας σύμφωνα με τις προδιαγραφές!
- Τα φώτα LED είναι εξαιρετικά φωτεινά. Μη στρέψετε σε καμία περίπτωση το βλέμμα σας απευθείας πάνω στη δέσμη φωτός των προβολέων LED.
 -  Σε περίπτωση σπασμένης υαλόπλακας, αυτή θα πρέπει να αντικαθίσταται πριν από την περαιτέρω χρήση του προβολέα LED με αυθεντική προστατευτική υαλόπλακα της Brennenstuhl.
 - Προτού αγγίξετε τον προβολέα, βεβαιωθείτε ότι είναι απενεργοποιημένος και έχει κρυώσει.

● Εγκατάσταση φωτιστικού

Υπόδειξη: Το φως πρέπει να εγκατασταθεί σε μια στεγνή, σταθερή και ανθεκτική επιφάνεια αντίστοιχα με τις ενδείξεις στην εικ. Α.

Ο προβολέας με αισθητήρα κίνησης δεν πρέπει να τοποθετείται λοξά ή ανάποδα.

- Σημειώστε την θέση των οπών στερέωσης και τρυπήστε τις αντίστοιχες οπές στον τοίχο. Στερεώστε το πλαίσιο με τις κατάλληλες βίδες στον τοίχο.
- Ανοίξτε το κουτί σύνδεσης των φώτων. Οδηγήστε το καλώδιο ρεύματος μέσω του βιδώματος καλωδίου και συνδέστε το αντίστοιχα με την εικ. Β στον πίνακα σύνδεσης του φωτός (N = μπλε καλώδιο, ένδειξη γείωσης = πράσινο/κίτρινο καλώδιο, L = καφέ καλώδιο). Αριστερή εικόνα για τύπος L DN 2405 IP 44, δεξιά εικόνα για τύπος L DN 2405 PIR IP 44. Το φως πρέπει να είναι γειωμένο! Βεβαιωθείτε ότι το καλώδιο είναι επαρκώς στερεωμένο μέσω του βιδώματος καλωδίου.
- Βιδώστε το καπάκι πάλι στο κουτί σύνδεσης. Προσέξτε για την ορθή εφαρμογή της στεγανοποίησης.
- Εγκαταστήστε το φως με τις εσωκλειόμενες βίδες και παξιμάδια στο πλαίσιο στερέωσης. Στρέψτε το φως στην επιθυμητή κατεύθυνση και σφίξτε τις βίδες.

Μόνο για το μοντέλο L DN 2405 PIR IP 44:

- Μην στρέψετε τον αισθητήρα κίνησης όσο το δυνατόν προς μπανιέρες, εξαγωγές θερμού αέρα, κλιματιστικά ή αντικείμενα, τα οποία είναι εκτεθειμένα σε έντονες διακυμάνσεις θερμοκρασίας.
- Αποφύγετε να στρέψετε τον αισθητήρα κίνησης σε δέντρα ή θάμνους ή σε σημεία, στα οποία μπορεί να παραμένουν κατοικίδια.
- Προσέχετε κατά την εφαρμογή των φώτων, ότι ο αισθητήρας κίνησης αντιδράει όσο πιο ευαίσθητα σε κινήσεις, οι οποίες κινούνται διαγώνια προς το πεδίο κάλυψης, και όσο το δυνατό λιγότερο ευαίσθητα σε κινήσεις, οι οποίες κινούνται απευθείας προς την συσκευή.





○ Ρύθμιση ανιχνευτή κίνησης

Στην κάτω πλευρά του φωτιστικού υπάρχουν τρεις διακόπτες (βλέπε εικ. C).

Ευαισθησία (SENS):

Ευαισθησία ή ευπάθεια σημαίνει την μέγιστη περιοχή, στην οποία ο αισθητήρας κίνησης μπορεί να ενεργοποιηθεί μέσω κινήσεων σώματος. Μέσω περιστροφής του ρυθμιστή SENS δεξιόστροφα αυξάνει η ευαισθησία.

Ρύθμιση χρόνου (TIME):

Με τον ρυθμιστή TIME του ανιχνευτή κίνησης μπορείτε να επιλέξετε έναν επιθυμητό χρόνο ενεργοποίησης μεταξύ περ. 1 δευτερολέπτων και 5 λεπτών, μετά από τα οποία λαμβάνεται η τελευταία κίνηση. Μέσω περιστροφής του ρυθμιστή ΧΡΟΝΟΣ δεξιόστροφα αυξάνει το χρονικό διάστημα.

Ρύθμιση φωτός (LUX):

Η ρύθμιση φωτός ορίζει, από ποια φωτεινότητα ενεργοποιείται το σύστημα φωτισμού.

Η ρύθμιση στο σύμβολο * έχει ως αποτέλεσμα την ενεργοποίηση του προβολέα την ημέρα και τη νύχτα, ενώ στη θέση C ο αισθητήρας κίνησης ενεργοποιεί τον προβολέα μόνο τη νύχτα.

Περιμένετε, ώσπου να επιτευχθεί η επιθυμητή φωτεινότητα περιβάλλοντος.

- Περιστρέψτε τον ρυθμιστή φωτισμού LUX εντελώς προς το σύμβολο C.
- Στρέψτε τον ρυθμιστή αργά στην φορά του συμβόλου *, ώσπου να ενεργοποιηθεί το φως μέσω κίνησης.
Τα φώτα ενεργοποιούνται τώρα από την ρυθμισμένη φωτεινότητα.

Ανιχνευτής κίνησης: παθητικός αισθητήρας υπερέυθρων

Ζώνη κάλυψης: ως και 12 m/ως και 180° (οριζόντια)

● Συντήρηση και καθαρισμός

Υπόδειξη: Ο προβολέας LED δεν περιέχει συστατικά, τα οποία πρέπει να συντηρηθούν. Οι φωτοдиодοι LED δεν μπορούν να αντικατασταθούν.

- Μην χρησιμοποιείτε διαλυτικά μέσα, ερεθιστικά ή επιθετικά καθαριστικά μέσα κ.ο.
- Χρησιμοποιείτε για τον καθαρισμό μόνο ένα στεγνό ή ελαφρώς βρεγμένο πανί.

● Απόρριψη

Απορρίψτε τις ηλεκτρικές συσκευές οικολογικά!



Οι ηλεκτρικές συσκευές δεν ανήκουν στα οικιακά απορρίμματα!

Σύμφωνα με την Ευρωπαϊκή Οδηγία 2012/19/EK περί ηλεκτρικών, ηλεκτρονικών και παλιών ηλεκτρικών συσκευών πρέπει να συλλέγονται σε ξεχωριστό χώρο και να ανακυκλώνονται με οικολογικό τρόπο.

Δυνατότητες απόσυρσης των χρησιμοποιημένων συσκευών θα πληροφορηθείτε από τη διαχείριση κοινότητας ή πόλης σας.

● Κατασκευαστής

Hugo Brennenstuhl GmbH & Co. KG
Seestraße 1-3 · D-72074 Tübingen

H. Brennenstuhl S.A.S.
4 rue de Bruxelles · F-67170 Bernolsheim

lectra-t ag
Blegistrasse 13 · CH-6340 Baar

Για περαιτέρω πληροφορίες συνιστούμε το σημείο Service/FAQ στην αρχική σελίδα της διεύθυνσης www.brennenstuhl.com.



Candeeiro SMD-LED L DN 2405 IP 44 e L DN 2405 PIR IP 44

● Dados técnicos

Tensão nominal:	220-240V~ / 50Hz
Potência:	24 LED x 0,5W
Tipo de proteção:	IP 44
Klasse de proteção:	I
Dimensões da tampa de proteção:	180 x 143 x 4 mm
Peso L DN 2405 IP 44:	860 g
Peso L DN 2405 PIR IP 44:	1000 g



Indicações de segurança

Nota: Por favor leia as seguintes indicações antes de instalar o candeeiro. Esta lâmpada é apenas adequada para a utilização geral. Não é permitida a sua utilização em ambientes adversos, como por exemplo em locais de obras.

Certifique-se que desligou a corrente antes de ligar o candeeiro. O candeeiro apenas pode ser instalado por uma pessoa qualificada.

⚠ AVISO! O candeeiro não pode ser usado sem aplicar todos os anéis vedantes fornecidos!

- LEDs são extremamente claros. Nunca olhe diretamente para o feixe de luz das lâmpadas LED.
-  Um vidro partido deverá ser substituído antes de qualquer outra utilização da lâmpada por um vidro protetor original da Brennenstuhl.
- Certifique-se que a lâmpada está desligada e arrefecida antes de lhe tocar.

● Montar o candeeiro

Nota: O candeeiro apenas pode ser montado sobre uma superfície estável e firme e segundo as indicações na fig. A.

A lâmpada com sensor de movimento não pode ser montada na diagonal ou virada ao contrário.

- Marque a posição dos buracos indicados no cabide de fixação e execute os furos correspondentes na parede. Afixe o cabide na parede com parafusos adequados.
- Abra a caixa de ligação do candeeiro. Passe o fio eléctrico pela fixação de cabos e segundo a fig. B ligue-o ao terminal de montagem do candeeiro (N= fio azul, Terra = verde / fio amarelo, L = fio castanho).
Imagem esquerda para a tipo L DN 2405 IP 44, imagem direita para a tipo L DN 2405 PIR IP 44. O candeeiro precisa de ligação de terra! Certifique-se que o fio fica convenientemente afixado na fixação de cabos.
- Volte a colocar a tampa sobre a caixa de ligações. Preste atenção ao assentamento correcto do vedante.
- Afixe o candeeiro ao cabide de montagem com ajuda dos parafusos e porcas fornecidos. Ajuste o candeeiro na posição desejada e aperte os parafusos.

Apenas para o modelo L DN 2405 PIR IP 44:

- Não direcione o detector de movimentos para piscinas, condutas de ar quente, ar condicionado ou objectos sujeitos a fortes alterações de temperatura.
- Evite direccionar o detector de movimentos para árvores ou arbustos ou locais em que frequentemente estejam animais domésticos.
- Ao colocar o candeeiro tenha presente que o seu detector de movimentos reage mais eficientemente a movimentos que atravessam o seu campo de acção e menos a movimentos de aproximação directa.

○ Regular o Detector de movimentos

Na parte inferior do candeeiro encontram-se 3 reguladores (ver fig. C).



● Sensibilidade (SENS):

Sensibilidade significa a área máxima em que o detector de movimentos pode ser accionado por movimentos. Mover o regulador SENS no sentido dos ponteiros do relógio aumenta essa sensibilidade.

● Configuração da hora (TIME):

Com o regulador TIME pode escolher qualquer tempo de activação entre 15 seg e 5 min a partir do detectar do último movimento. Ao girar o regulador TIME no sentido dos ponteiros de relógio esse intervalo aumenta.

● Configuração da luz (LUX):

A configuração de luz define a partir de que claridade o sistema de luz se activa. Na posição ☀ a lâmpada ligar-se-á durante o dia e durante a noite. Na posição ☾ o sensor de movimento apenas será accionado durante a noite. Espere até ter alcançado a luz ambiente pretendida.

- Rode o regulador LUX totalmente para o símbolo ☾.
- Gira o regulador lentamente em direcção ao símbolo ☀ até que o candeeiro se ligue por meio de movimento.
O candeeiro passa então a ligar-se com a claridade regulada.

Detector de movimentos: sensor de infravermelhos passivo
Amplitude: até 12 m/até 180° (horizontal)

● Limpeza e manutenção

Nota: O foco LED não contém nenhuns componentes que precisem de manutenção. Os LED não podem ser substituídos.

- Para limpeza não use nenhuns solventes ou produtos de limpeza agressivos.
- Para limpeza use apenas um pano seco ou levemente humedecido.

● Eliminação

Elimine aparelhos eléctricos respeitando o ambiente!



Os aparelhos eléctricos não devem ser colocados no lixo doméstico!

De acordo com a Directiva Europeia 2012/19/CE relativa aos resíduos dos equipamentos eléctricos e electrónicos e à transposição para o direito nacional, as ferramentas eléctricas usadas devem ser separadas e devem ser sujeitas a uma reciclagem que respeite o meio ambiente.

Pode obter informações acerca da eliminação do aparelho usado junto das autoridades locais responsáveis pela reciclagem.

● Fabricante

Hugo Brennenstuhl GmbH & Co. KG
Seestraße 1-3 · D-72074 Tübingen

H. Brennenstuhl S.A.S.
4 rue de Bruxelles · F-67170 Bernolsheim

lectra-t ag
Blegistrasse 13 · CH-6340 Baar

Para mais informações recomendamos a área de assistência / perguntas frequentes na nossa página de Internet www.brennenstuhl.com.



SMD-LED-осветители L DN 2405 IP 44 и L DN 2405 PIR IP 44

● Технические данные

Номинальное напряжение:	220–240 В пер. тока, 50 Гц
Мощность:	24 LED x 0,5 Вт
Вид защиты:	IP 44
Класс защиты:	I
Размеры защитное покрытие:	180 x 143 x 4 мм
Вес L DN 2405 IP 44:	860 г
Вес L DN 2405 PIR IP 44:	1000 г



Указания по технике безопасности

Примечание: Прежде чем, Вы установите осветители обязательно прочтите, пожалуйста, следующие указания. Этот фонарь предназначен для использования только в нормальных условиях. Использование в неблагоприятных условиях ЗАПРЕЩАЕТСЯ, например, на стройплощадках. Перед установкой осветителя убедитесь, что сетевое напряжение отключено. Инсталляцию осветителя разрешается выполнять только квалифицированным специалистам.

- ⚠ ПРЕДУПРЕЖДЕНИЕ!** Эти осветители не разрешается использовать без установленных надлежащим образом уплотнительных прокладок!
- LED-осветители действуют чрезвычайно ослепляюще. Ни в коем случае нельзя смотреть прямо в луч света со стороны светильников на светодиодах.
 -  Разбитое стекло светильника перед дальнейшим его использованием необходимо заменить оригинальным защитным стеклом фирмы Brennenstuhl.
 - Прежде чем прикасаться к светильнику, необходимо удостовериться в его выключении и остывании.

● Установка осветителя

Примечание: осветитель необходимо устанавливать на сухой, стабильной и твердой поверхности соответственно указаниям на изображении А. Светильник с датчиком движения запрещается монтировать в поперечном или перевернутом положении.

- Отметьте расположение отверстий для крепления скобы крепления и просверлите отверстия в стене. Укрепите скобу соответствующими винтами на стене.
- Откройте соединительную коробку осветителя. Проведите сетевой кабель через кабельный ввод и подключите его соответственно изображению В к клеммнику осветителя (N = синий кабель, заземление = зеленый / желтый кабель; L = коричневый кабель). Картинка слева для тип L DN 2405 IP 44, картинка справа для тип L DN 2405 PIR IP 44. Осветитель должен быть заземлен! Убедитесь, что кабель достаточно зафиксирован с помощью кабельного зажима.
- Привинтите обратно крышку соединительной коробки. Проследите за правильностью положения прокладки.
- Смонтируйте осветитель с помощью приложенных винтов и гаек к крепежной скобе. Направьте лампу в желаемом направлении и затяните винты окончательно.

Только для моделей L DN 2405 PIR IP 44:

- Не направляйте датчик движения по возможности на плавательные бассейны, вытяжки горячего воздуха, кондиционеры или другие объекты, вызывающие сильные температурные колебания.
- Избегайте направлять датчик движения на деревья, кустарники или места, где могут оказаться домашние животные.
- Обратите внимание при размещении осветителя, что датчик движения реагирует чувствительнее всего на движения через поле его распознавания, чем на движения прямо на прибор.



○ Установка датчика движения

На нижней стороне осветителя находятся три регулятора (см. изображение C).

Чувствительность (SENS):



Под чувствительностью или восприимчивостью подразумевается максимальный диапазон области, в которой датчик движения реагирует на движения тел. При помощи вращения SENS-регулятора по часовой стрелке можно увеличить чувствительность.

Установка времени (TIME):



С помощью регулятора времени (TIME) датчика движения Вы можете выбрать время реагирования от 15 секунд до 5 минут после того, как было обнаружено последнее движение. При вращении регулятора времени TIME по часовой стрелке увеличивается интервал времени.

Установка освещенности (LUX):

Установка освещенности определяет с какого момента окружающей освещенности должна включаться система освещения.

Выставление на символ  приводит к тому, что светильник включается и днем, и ночью, а при выставлении в положение  светильник при срабатывании датчика движения будет включаться только ночью.

Дождитесь до желаемого момента освещенности окружающей среды.

- Поверните регулятор установки освещенности LUX до символа .
- Медленно вращайте регулятор в направлении символа , до тех пор пока не включится освещение при движении тела. Таким образом установится включение освещения при заданной освещенности.

Датчик движения: пассивный инфракрасный сенсор

Диапазон области обнаружения: от 12 м/до 180°
(горизонтально)

● Техобслуживание и чистка

Примечание: LED-осветитель не содержит компоненты, подлежащие профилактике. LED-светодиоды не подлежат замене.

- Не используйте растворители, едкие чистящие средства и т.п.
- Используйте для чистки только сухую или слегка увлажненную салфетку.

● Утилизация

Утилизируйте электроприборы экологически целесообразно!



Электроприборы не относятся к бытовому мусору!

Согласно европейской директиве 2012/19/EG о электроприборах необходимо отслужившие электроприборы утилизировать экологически целесообразно с возможностью повторного использования.

О возможностях утилизации отслуживших приборов можно узнать в органах местного или городского самоуправления.

● Производитель

Hugo Brennenstuhl GmbH & Co. KG
Seestraße 1-3 · D-72074 Tübingen

H. Brennenstuhl S.A.S.
4 rue de Bruxelles · F-67170 Bernolsheim

lectra-t ag
Blegistrasse 13 · CH-6340 Baar

Дальнейшую информацию Вы найдете на странице сервисного обслуживания Service/FAQ'S нашей веб-страницы www.brennenstuhl.com.



SMD-LED-valgustid L DN 2405 IP 44 ja L DN 2405 PIR IP 44

● Tehnilised andmed

Nimipinge:	220-240V~ / 50Hz
Võimsus:	24 LED x 0,5W
Kaitseklass:	IP 44
Ohutuskategooria:	I
Kaitsekatte mõõtmed:	180 x 143 x 4 mm
Kaal L DN 2405 IP 44:	860 g
Kaal L DN 2405 PIR IP 44:	1000 g



Ohutusnõuded

Nõuanne: Palun lugege järgmised nõuanded enne valgusti paigaldamist kindlasti läbi. See valgusti sobib ainult normaalseks kasutuseks. Selle kasutamine rasketes tingimustes, nt ehitustel, EI ole lubatud.

Veenduge, et elektrivool oleks enne valgusti ühendamist välja lülitatud. Valgustit tohib paigaldada vaid kvalifitseeritud spetsialist.

⚠ HOIATUS! Seda valgustit ei tohi ilma ettenähtud tihendite paigaldamiseta kasutada!

- LED-valgustid on äärmiselt heleda valgusega. Mingil juhul ei tohi vaadata LED-valgustite valguskiirde.
-  Purunenud klaas tuleb enne valgusti kasutamise jätkamist asendada Brennenstuhli originaal-kaitseklaasiga.
- Enne valgusti puudutamist veenduge, et see on välja lülitatud ja maha jahtunud.

● Valgusti monteerimine

Nõuanne: Valgusti peab olema monteeritud kuivale, kindlale ja tugevale aluspinnale vastavalt joonisele A.

Liikumisanduriga valgustit ei tohi paigaldada risti ega inimese pikkusest kõrgemale.

- Märkige kinnitusdetaili kinnitusaukude asukohad ja puurige vastavad augud seinasse. Kinnitage kinnitusdetail sobivate kruvidega seinale külge.
- Avage valgusti ühenduskast. Viige elektrikaabel kaabliühendusest läbi ja ühendage see vastavalt joonisele B valgusti lüstri klemmi külge (N = sinine kaabel, maandus = roheline / kollane kaabel, L = pruun kaabel). Vasakpoolne pilt tüüp L DN 2405 IP 44, parempoolne pilt tüüp L DN 2405 PIR IP 44. Valgusti peab olema maandatud! Veenduge, et kaabel oleks kindlalt kinnitatud.
- Kinnitage kate kruvide abil uuesti ühenduskastile. Jälgige, et tihend oleks õigesti omal kohal.
- Monteerige valgusti kaasasolevate kruvide ja mutrite abil kinnitusdetaili külge. Suunake valgusti soovitud suunda ja keerake kruvid kinni.

Vaid mudeli L DN 2405 PIR IP 44 puhul:

- Suunake liikumisandur võimalikult eemale seinest, küttekollete lõõridest, kliimaseadmetest, või objektidest, mis põhjustavad suuri temperatuurikõikumisi.
- Vältige liikumisanduri suunamist puudele või põõsastele, või kohtadesse, kus võivad viibida koduloomad.
- Pidage liikumisanduri paigaldamisel silmas, et andur reageerib liikumisele kõige tundlikumalt, kui liigutakse selle leviala ristisuunal ja kõige vähem tundlikult, kui liigutakse otse anduri suunas.

○ Liikumisanduri seadistamine

Valgusti allosas asuvad regulaatorid (vt joon. C).

Tundlikkus (SENS):

Tundlikkus tähendab maksimaalset ala, mille ulatuses liikumisandur mistahes keha liikumise peale sisse lülitub. SENS-regulaatori pööramisega (+)-st (-) poole tundlikkus langeb.



● Aja seadistamine (TIME):

Liikumisanduri TIME-regulaatori abil on võimalik valida sisselülitamise aega ca 15 sekundi ja 5 minuti vahel, alates viimase liikumise registreerimisest. TIME-regulaatori pööramisel päripäeva saab ajavahemikku pikendada.

● Valguse seadistamine (LUX):

Valguse seadistamisega saate määrata, millise valgustaseme korral valgus sisse lülitub. Seadistamine sümbolile ☀ tähendab, et valgusti lülitub sisse nii päeval kui öösel. Seadistamise korral asendisse ☾ lülitab liikumisandur valgusti sisse ainult öösel. Oodake, kuni ümbruskonnas on saabunud soovitud valgustase.

- Pöörake valguse regulaator LUX lõpuni sümbolile ☾.
- Pöörake regulaatorit aeglaselt sümboli ☀ poole, kuni valgusti liikumise peale sisse lülitub. Valgusti lülitub nüüd sisse, kui on saabunud soovitud valgustase.

Liikumisandur: passiivne infrapunasensor
Leviala: kuni 12 m / kuni 180°
(horisontaalis)

● Hooldus ja puhastamine

Nouanne: LED-valgustil ei ole osi, mis vajaksid hooldamist. LED-e ei saa välja vahetada.

- Ärge kasutage puhastamiseks lahusteid, söövitavaid puhastusvahendeid vms.
- Kasutage puhastamiseks vaid kuiva või kergelt niisutatud lappi.

● Käitlemine

● Käideldge elektriseadmeid keskkonnasõbralikult!



● Ärge visake elektriseadmeid majapidamisjätmete hulka!

Vastavalt Euroopa direktiivile 2012/19/EÜ elektri- ja elektroonikaseadmete jäätmete kohta ning selle siseriiklikku õigusse ülevõtmisele tuleb kasutatud elektriseadmeid koguda eraldi ja suunata need keskkonnasõbralikku taaskasutusse. Vanade seadmete käitlemise võimaluste kohta saate teada kohalikust omavalitsusest.

● Tootja

● Hugo Brennenstuhl GmbH & Co. KG

Seestraße 1-3 · D-72074 Tübingen

● H. Brennenstuhl S.A.S.

4 rue de Bruxelles · F-67170 Bernolsheim

● lectra-t ag

Blegistrasse 13 · CH-6340 Baar

Lisainformatsiooni leiate meie kodulehelt www.brennenstuhl.com Service/FAQ alt.



SMD-LED svietidlo L DN 2405 IP 44 a L DN 2405 PIR IP 44

● Technické údaje

Menovité napätie:	220–240V~ / 50Hz
Výkon:	24 LED x 0,5W
Druh ochrany:	IP 44
Trieda ochrany:	I
Rozmery ochranného krytu:	180 x 143 x 4 mm
Hmotnosť L DN 2405 IP 44:	860g
Hmotnosť L DN 2405 PIR IP 44:	1000g



Bezpečnostné upozornenia

Poznámka: Pred inštaláciou svietidla si prosím bezpodmienečne prečítajte nasledujúce upozornenia. Táto lampa je určená iba na bežné používanie. NIE JE povolená k intenzívnej prevádzke, napríklad na staveniskách.

Zabezpečte, aby bolo menovité napätie pred zapojením svietidla vypnuté. Inštaláciu svietidla smie vykonať iba kvalifikovaný odborník.

VAROVANIE! Toto svietidlo nesmie byť používané bez všetkých náležite umiestnených tesniacich krúžkov!

- LED svietidlá sú extrémne svetlé. Nehľadte za žiadnych okolností do svetelného lúča LED lámip.
- Rozbité sklo sa musí vymeniť pred ďalším používaním lampy za originálny ochranné sklo firmy Brennenstuhl.
- Ubezpečte sa predtým, než sa dotknete lampy, že je lampa vypnutá a vychladená.

● Montáž svietidla

Poznámka: Svietidlo je potrebné namontovať na suchom, stabilnom a pevnom povrchu podľa údajov na obr. A.

Lampa s hlásičom pohybu sa nemôže montovať šikmo alebo nad úrovňou hlavy.

- Označte pozíciu upevňovacích otvorov upínacieho ramena a podľa toho navrtajte diery do steny. Rameno upevnite na stene pomocou vhodných skrutiek.
- Otvorte pripojovaciu schránku svietidla. Prevedte sieťový kábel cez káblové skrutkovanie a zapojte ho podľa obr. B na svorku svietidla (N = modrý kábel, uzemňovacia značka = zelený / žltý kábel, L = hnedý kábel). Obrázok vľavo pre typ L DN 2405 IP 44, obrázok vpravo typ L DN 2405 PIR IP 44. Svietidlo musí byť uzemnené! Zabezpečte, aby bol kábel dostatočne fixovaný pomocou káblového skrutkovania.
- Opäť priskrutkujte kryt na pripojovaciu schránku. Dbajte na správne priliehanie tesnenia.
- Namontujte svietidlo pomocou priložených skrutiek a matíc na upínacie rameno. Nasmerujte svietidlo do želaného smeru a pevne utiahnite skrutku.

Iba pre model L DN 2405 PIR IP 44:

- Pokiaľ je to možné, nenasmerujte senzor pohybu na bazény, vývody vykurovacieho vzduchu, klimatizačné zariadenia a objekty, ktoré sú vystavené vysokým teplotným výkyvom.
- Nenasmerujte senzor pohybu na stromy alebo kríky, na ktorých sa často zdržiavajú domáce zvieratá.
- Pri umiestňovaní svietidla myslite na to, že senzor pohybu reaguje najcitlivejšie na pohyby, ktoré prechádzajú priečne cez jeho pole dosahu a najmenej citlivo na pohyby, ktoré narážajú priamo na prístroj.

○ Nastavenie senzora pohybu

Na spodnej strane svietidla sa nachádzajú tri regulátory (pozri obr. C).

Senzitivita (SENS):

Senzitivita alebo citlivosť predstavuje maximálnu oblasť, v ktorej môže byť senzor pohybu aktivovaný prostredníctvom telesných pohybov. Otáčaním



SENS-regulátora v smere hodinových ručičiek citlivosť stúpa.

Nastavenie času (TIME):



Pomocou regulátora TIME na senzore pohybu môžete zvoliť ľubovoľný čas zapínania medzi cca. 15 sekundami a 5 minútami od zachytenia posledného pohybu. Otáčaním TIME-regulátora v smere hodinových ručičiek časový interval stúpa.

Nastavenie svetla (LUX):

Nastavenie svetla určuje, od akého stupňa jasů sa svetelný systém zapne.

Nastavenie na symbol  spôsobí, že je lampa zapnutá cez deň aj noc, pri nastavení do polohy  zapína hlásič pohybu lampu iba v noci.

Počkajte, kým je želaný stupeň jasů dosiahnutý.

- Otočte regulátor pre nastavenie svetla LUX celkom na symbol .
- Otáčajte regulátor pomaly v smere symbolu , až kým sa svetidlo pohybom zapne. Odteraz sa bude svetidlo zapínať pri nastavenom stupni jasů.

Senzor pohybu: pasívny infračervený senzor
Dosah: až do 12 m / až do 180°
(horizontálne)

● Údržba a čistenie

Poznámka: LED žiarič neobsahuje komponenty, ktoré by si vyžadovali údržbu. LED diódy nie je možné vymeniť.

- Nepoužívajte žiadne rozpúšťadlá, žieravé čistiace prostriedky a i.
- Na čistenie používajte iba suchú alebo jemne navlhčenú handričku.

● Likvidácia

Elektroprístroje ekologicky zlikvidujte!



Elektroprístroje nepatria do domového odpadu!

Podľa európskej smernice 2012/19/EG o elektro- a elektronických opotrebovaných prístrojoch musia byť opotrebované elektroprístroje osobitne zbierané a odovzdané na ekologickú recykláciu.

Informácie o možnostiach likvidácie opotrebovaného prístroja získate na Vašom obecnom alebo mestskom úrade.

● Výrobca

Hugo Brennenstuhl GmbH & Co. KG

Seestraße 1-3 · D-72074 Tübingen

H. Brennenstuhl S.A.S.

4 rue de Bruxelles · F-67170 Bernolsheim

lectra-t ag

Blegistrasse 13 · CH-6340 Baar

Pre ďalšie informácie odporúčame sekciu Service / FAQ'S na našej internetovej stránke www.brennenstuhl.com.





SMD-LED svetilka L DN 2405 IP 44 in L DN 2405 PIR IP 44

● Tehnični podatki

Nazivna napetost:	220-240V~ / 50Hz
Zmogljivost:	24 LED x 0,5W
Vrsta zaščite:	IP 44
Kategorija zaščite:	I
Mere zaščite:	180 x 143 x 4 mm
Teža L DN 2405 IP 44:	860 g
Teža L DN 2405 PIR IP 44:	1000 g



Varnostni napotki

Napotek: Pred instalacijo svetilke obvezno preberite naslednje napotke. Ta svetilka je primerna samo za običajno uporabo. NI primerna za grobo obratovanje, na primer za delo na gradbiščih. Preden priključite svetilko se prepričajte, da je omrežna napetost odklopljena. Instalacijo svetilke lahko izvede le usposobljeni strokovnjak.

⚠ OPOZORILO! Svetilke ni dovoljeno uporabljati brez skladno nameščenih tesnilnih obročkov!

- LED svetilke so izredno svetle. V nobenem primeru ne glejte v svetlobni žarek LED svetilk.
-  Zlomljeno steklo je potrebno pred ponovno uporabo svetilke zamenjati z originalnim zaščitnim steklom podjetja Brennenstuhl.
- Preden se svetilke dotaknete se prepričajte, da je izklopljena in ohlajena.

● Montaža svetilke

Napotek: Svetilko je potrebno montirati na suho, stabilno in čvrsto površino, v skladu z navedbami na sliki A.

Svetilke s senzorjem gibanja ni dovoljeno montirati v prečnem položaju ali z glavo navzdol.

- Položaj lukenj za pritrditev držala označite in izvrtajte ustrezne luknje v steno. Držalo pritrdite na steno z ustreznimi vijaki.

- Odprite priključni zaboj svetilke. Omrežni kabel napeljite skozi privitje kabla in ga priključite skladno s sliko B na lestenčno spojko svetilke (N = modri kabel, znak ozemljitve = zeleni / rumeni kabel, L = rjavi kabel).
leva slika za tip L DN 2405 IP 44,
desna slika za tip L DN 2405 PIR IP 44.
Svetilka mora biti ozemljena! Zagotovite, da je kabel zadostno pritrjen s privitjem kabla.
- Pokrov ponovno privijte na priključni zaboj. Pazite na pravilen položaj tesnila.
- Svetilko montirajte na držalo s priloženimi vijaki in maticami. Svetilko usmerite v zeleno smer in pritegnite vijake.

Samo za model L DN 2405 PIR IP 44:

- Javljalnika gibanja po možnosti ne usmerjajte na bazene, odvođe vročega zraka, klimatske naprave ali predmete, ki so izpostavljeni velikim temperaturnim nihanjem.
- Izogibajte se usmerjanju javljalnika gibanja na drevesa, grmovje ali na mesta, na katerih se pogosto zadržujejo hišni ljubljenci.
- Pri namestitvi svetilke upoštevajte, da se javljalik gibanja najbolj odziva na gibanje, ki gre poprek področja zajema ter najmanj na gibanje, ki gre neposredno proti napravi.

○ Nastavitev javljalnika gibanja

Na spodnji strani svetilke so trije regulatorji (glej sl. C).

Občutljivost (SENS):

Občutljivost pomeni največje območje, v katerem se javljalik gibanja lahko sproži s telesnim gibom. Z vrtenjem SENS regulatorja v smeri urnega kazalca se občutljivost poveča.

Nastavitev časa (TIME):



Z regulatorjem TIME javljalnika gibanja lahko izberete poljuben čas vklopa med pribl. 15 sekundami in 5 minutami po tem, ko je bilo zajeto zadnje gibanje. Z vrtenjem regulatorja TIME v smeri urnega kazalca, se občutljivost poveča.







● **Nastavitev svetlobe: (LUX):**

Nastavitev svetlosti določa, od katere stopnje svetlosti naprej se sistema osvetlitve vklopi.

Nastavitev na simbol  pomeni, da se svetilka vklopi podnevi in ponoči, pri nastavitvi na položaj  pa bo senzor gibanja svetilko vklopil samo ponoči.

Počakajte, dokler je dosežena zelena svetlost okolice.

- Regulator nastavitve svetlosti LUX popolnoma zavrtite na simbol .
- Regulator počasi vrtite v smeri simbola , dokler se svetilka ne vklopi zaradi gibanja. Svetilka se bo sedaj vklopila od nastavljenе svetlosti naprej.

Javljalik gibanja: pasivni infrardeči senzor

Območje zajema: do 12 m/do 180° (vodoravno)

● **Vzdrževanje in čiščenje**

Napotek: LED reflektor ne vsebuje sestavnih delov, ki bi jih bilo potrebno vzdrževati. LED žarnica ni možno zamenjati.

- Ne uporabljajte razredčil ali grobih čistilnih sredstev.
- Za čiščenje uporabljajte samo suho ali rahlo navlaženo krpo.

● **Odstranjevanje odpadkov**

Električne naprave odstranite okolju prijazno!



Električne naprave ne spadajo med gospodinjske odpadke!

V skladu z evropsko direktivo 2012/19/ES o električnih in elektronskih napravah je potrebno električne naprave zbirati ločeno in jih oddati za okolju primerno ponovno predelavo.

○ možnostih za odstranjevanje odsluženih naprav se pozanimajte pri vaši občinski ali mestni upravi.

● **Proizvajalec**

Hugo Brennenstuhl GmbH & Co. KG

Seestraße 1-3 · D-72074 Tübingen

H. Brennenstuhl S.A.S.

4 rue de Bruxelles · F-67170 Bernolsheim

lectra-t ag

Blegistrasse 13 · CH-6340 Baar

Za dodatne informacije vam priporočamo območje Servis/pogosta vprašanja na naši domači strani www.brennenstuhl.com.



SMD-LED šviestuvai L DN 2405 IP 44 ir L DN 2405 PIR IP 44

● Techniniai duomenys

Vardinė įtampa:	220-240V~ / 50 Hz
Galia:	24 LED x 0,5 W
Apsaugos laipsnis:	IP 44
Apsaugos klasė:	I
Apsauginio gaubto matmenys:	180 x 143 x 4 mm
Svoris L DN 2405 IP 44:	860 g
Svoris L DN 2405 PIR IP 44:	1000 g



Saugos nurodymai

Nurodymas: prieš montuodami šviestuvą, būtinai perskaitykite šiuos nurodymus. Šis šviestuvas yra tinkamas tik įprastiniam naudojimui. Jis NĖRA leistinas sunkiam darbui, pavyzdžiui, statybvietėse. Prieš prijungdami šviestuvą, įsitikinkite, ar išjungta tinklo įtampa. Šviestuvą montuoti gali tik kvalifikuotas specialistas.

⚠️ [ISPĖJIMAS!] Tinkamai nesumontavus visų sandarinamųjų žiedų šio šviestuvo naudoti negalima!

- LED šviestuvai šviečia labai ryškiai. Jokiomis aplinkybėmis nežiūrėkite į šviesos diodų šviestuvų šviesos spindulį.
-  Sudužusį stiklėlį prieš tolesnį šviestuvo naudojimą būtina pakeisti originaliu „Brennenstuhl“ apsauginiu stikleliu.
- Prieš liesdami šviestuvą, įsitikinkite, kad šis yra išjungtas ir atvėsęs.

● Šviestuvo montavimas

Nurodymas: šviestuvą reikia montuoti prie sauso, stabilaus ir tvirto paviršiaus pagal A pav. duomenis.

Šviestuvą su judesio detektoriumi draudžiama montuoti skersai arba apverstą.

- Pažymėkite tvirtinimo apkabos angų padėtį ir išgręžkite atitinkamas angas sienoje. Pritvirtinkite apkabą prie sienos tinkamais varžtais.
- Atidarykite šviestuvo gnybtų dėžutę. Tinklo kabelį tieskite per kabelių jungtis ir prijunkite prie šviestuvo gnybtų trinkelės, kaip parodyta B pav. (N = mėlynas kabelis, įžeminimo ženklas = žalias / geltonas kabelis, L = rudas kabelis). Kairysis pav modelis L DN 2405 IP 44, dešinysis pav modelis L DN 2405 PIR IP 44. Šviestuvas turi būti įžemintas! Įsitikinkite, ar kabelis pakankamai tvirtai užfiksuotas kabelio jungtimi.
- Vėl priveržkite dangtį prie gnybtų dėžutės. Atkreipkite dėmesį, kad tarpiklis būtų tinkamoje padėtyje.
- Šviestuvą montuokite prie tvirtinimo apkabos komplekte esančiais varžtais ir veržlėmis. Išlygiuokite šviestuvą norima kryptimi ir priveržkite varžtus.

Tik modeliui L DN 2405 PIR IP 44:

- Nenukreipkite judesio signalizatoriaus į baseinus, šildymo sistemos ventiliacijos kanalus, kondicionierius ar objektus, kurių temperatūra labai svyruoja.
- Stenkitės, nenukreipti judesio signalizatoriaus į medžius ir krūmus ar į vietas, kuriose dažnai gali būti naminiai gyvūnai.
- Tvirtindami šviestuvą, atsižvelkite į tai, kad judesio signalizatorius jautriausiai reaguoja į judesius, kurie vyksta įstrižai aptikimo lauko ir mažiausiai jautriai reaguoja į judesius, vykstančius tiesiai į prietaisą.

○ Judesio signalizatoriaus nustatymas

Apatinėje šviestuvo dalyje yra trys reguliatoriai (žr. C pav.).



Jautrumas (SENS):



Jautris arba jautrumas yra didžiausias diapazonas, kuriame gali suveikti judesio signalizatorius dėl kūno judesių. Sukant SENS reguliatorių laikrodžio rodyklės kryptimi, jautrumas didėja.

Laiko nustatymas (TIME):



Judesio signalizatoriaus reguliatoriumi TIME galite parinkti norimą įjungimo laiką maždaug tarp 15 sekundžių ir 5 minučių po paskutinio judesio aptikimo. Sukant TIME reguliatorių laikrodžio rodyklės kryptimi laiko intervalas ilgėja.

Šviesos nustatymas (LUX):

Šviesos nuostatas apibrėžia, nuo kokio šviesingumo įsijungia šviesos sistema.

Nustačius ties simboliu , šviestuvai įsijungia dieną ir naktį, nustačius į padėtį , judesio detektorius šviestuvą įjungs tik naktį.

Palaukite norimo aplinkos šviesingumo.

- Šviesos nustatymo reguliatorių LUX nustatykite tiksliai ties simboliu .
- Reguliatorių lėtai sukite simbolio  link, kol šviestuvai įsijungs nuo judesio. Šviestuvai dabar įsijungs nuo nustatyto šviesingumo.

Judesio signalizatorius: pasyvus infraraudonųjų spindulių jutiklis

Aptikimo diapazonas: iki 12 m/iki 180°
(horizontaliai)

● Techninė priežiūra ir valymas

Nurodymas: LED prožektoriuje yra komponentų, kuriems reikalinga techninė priežiūra. LED keisti negalima.

- Nenaudokite tirpiklių, ėsdinančių valymo priemonių ir pan.
- Valykite tik su sausa ar šiek tiek sudrėkinta šluoste.

● Nebetinkamo eksploatuoti prietaiso atidavimas perdirbti

Elektrinius prietaisus utilizuokite pagal aplinkosaugos reikalavimus!



Elektrinių prietaisų neišmeskite kartu su buitinėmis atliekomis!

Pagal Europos direktyvą 2012/19/EB dėl elektros ir elektroninės įrangos atliekų naudotus elektrinius prietaisus reikia rinkti atskirai ir pristatyti perdirbti pagal aplinkosaugos reikalavimus.

Apie galimybes perduoti perdirbti nebetinkamą eksploatuoti prietaisą sužinosite iš savo apskrities arba miesto administracinės įstaigos.

● Gamintojas

Hugo Brennenstuhl GmbH & Co. KG

Seestraße 1-3 · D-72074 Tübingen

H. Brennenstuhl S.A.S.

4 rue de Bruxelles · F-67170 Bernolsheim

lectra-t ag

Blegistrasse 13 · CH-6340 Baar

Išsamesnės informacijos rekomenduojame ieškoti mūsų internetiniame puslapyje www.brennenstuhl.com skiltyje „Service/FAQ'S“ (Paslaugos / dažniausiai užduodami klausimai).





SMD-LED lampa L DN 2405 IP 44 un L DN 2405 PIR IP 44

● Tehniskei dati

Nominālais spriegums:	220-240V~ / 50Hz
Jauda:	24 LED x 0,5W
Aizsardzība:	IP 44
Aizsardzības klase:	I
Aizsargstikla izmēri:	180 x 143 x 4 mm
Svars L DN 2405 IP 44:	860 g
Svars L DN 2405 PIR IP 44:	1000 g



Drošības norādījumi

Norāde: Pirms lampas uzinstalēšanas obligāti izlasiet tālāk sniegtās norādes. Šī lampa ir paredzēta tikai parastam pielietojumam. Tā NAV paredzēta ekspluatācijai skarbos apstākļos, piem., būvlaukumā.

Pirms lampas pieslēgšanas pārliecinieties, ka tīkla spriegums ir atslēgts. Lampas instalēšanu drīkst veikt tikai kvalificēts speciālists.



BRĪDINĀJUMS! Šo lampu nedrīkst lietot, ja nav atbilstoši noteikumiem uzmontēti visi blīvredzeni!

- LED lampas ir īpaši spīlgtas. Nekādā gadījumā neskatieties LED lampas gaismas staru kūlī.
-  Ja saplīsis stikls, pirms lampas tālākās izmantošanas tas jānomaina pret oriģinālo Brennenstuhl aizsargstiklu.
- Pirms pieskarties lampai, pārliecinieties, ka lampa ir izslēgta un atdzisusi.

● Lampas montāža

Norāde: Lampa ir jāustāda uz sausas, stabilas un stingras virsmas atbilstoši A attēlam redzamajām norādēm.

Lampu ar kustības sensoru nedrīkst uzmontēt šķērsām vai ar galvu uz leju.

- Iezīmējiet stiprinājuma konsoles stiprinājuma caurumu novietojumu un izurbiet sienā attiecīgos caurumus. Piestipriniet konsoli ar piemērotām skrūvēm pie sienas.
- Atveriet lampas spaiļu kārbu. Izvelciet tīkla kabeli cauri kabeļa skrūvsavienojumam un pieslēdziet to atbilstoši B attēlam pie lampas spaiļu rindas (N = zilās krāsas kabelis, zemējuma simbols = zaļās/dzeltenās krāsas kabelis, L = brūnās krāsas kabelis). Attēls kreisajā pusē tips L DN 2405 IP 44, labajā tips L DN 2405 PIR IP 44. Lampai ir jāizveido zemējums! Pārbaudiet, vai kabelis ar kabeļa skrūvsavienojumu ir pietiekami nofiksēts.
- Uzskrūvējiet pārsegu atpakaļ uz spaiļu kārbas. Raugieties, lai blīve būtu pareizi nostiprināta.
- Izmantojot piegādes komplektā iekļautās skrūves un uzgriežņus, piestipriniet lampu pie stiprinājuma konsoles. Noregulējiet lampu vēlamajā virzienā un pievelciet skrūves.

Tikai modelim L DN 2405 PIR IP 44:

- Iespēju robežās nenostatiet kustību sensoru ietrim peldbaseinam, karsta gaisa dūmvadiem, kondicionieriem vai objektiem, kas ir pakļauti krasām temperatūras svārstībām.
- Izvairieties no kustību sensora nostatīšanas ietrim kokiem vai krūmiem vai vietām, kurās varētu uzturēties mājdzīvnieki.
- Piestiprinot lampu ņemiet vērā, ka kustību sensors visjūtīgāk reaģē uz kustībām, kas virzās šķērseniski cauri uztveršanas zonai, un visvājāk tas reaģē uz kustībām, kas virzās tieši pretim ietrim.

○ Kustību sensora noregulēšana

Lampas apakšpusē atrodas trīs regulatori (skat. C attēlu).





● Sensitivitāte (SENS):

Ar sensitivitāti jeb jutību ir domāta maksimālā zona, kurā kustību sensoru spēj aktivizēt ķermeņa kustības. Regulatoru SENS griežot pulksteņrādītāju virzienā, jutība palielinās.

● Laika iestatīšana (TIME):

Ar kustību sensora regulatoru TIME iespējams izvēlēties vispiemērotāko ieslēgšanās laiku robežās no apm. 15 sekundēm līdz 5 minūtēm pēc tam, kad ir tikusi uztverta pēdējā kustība. Griežot regulatoru TIME pulksteņrādītāju virzienā, laika sprdis palielinās.

● Apgaismojuma iestatīšana (LUX):

Apgaismojuma iestatījums nosaka, pie kādas gaišuma pakāpes apgaismojuma sistēma ieslēdzas. Ja iestatīsiet lampu pret simbolu ✱, lampa ieslēgsies gan dienā, gan naktī, bet, ja iestatīsiet lampu pret simbolu ☾, lampas kustības sensors ieslēgsies tikai naktī.

Nogaidiet, līdz ir sasniegta vēlamā apkārtējās vides gaišuma pakāpe.

- Pagrieziet apgaismojuma iestatīšanas regulatoru LUX pilnībā uz simbolu ☾.
- Lēni griežiet regulatoru simbola ✱ virzienā, līdz lampa kustību rezultātā ieslēdzas. Lampa tagad ieslēgsies atbilstoši iestatītajai gaišuma pakāpei.

Kustību sensors: pasīvais infrasarkanās gaismas sensors

Uztveršanas zona: līdz 12 m / līdz 180° (horizontāli)

● Apkope un tīrīšana

Norāde: LED prožektors nesatur sastāvdaļas, kurām ir nepieciešams veikt apkopi. Gaismas diodes nav iespējams nomainīt.

- Neizmantojiet tīrīšanai šķīdinātājus, kodīgus tīrīšanas līdzekļus utml.
- Tīrīšanai izmantojiet tikai sausu vai viegli samitrinātu lupatiņu.

● Utilizācija

Elektroierīču utilizāciju veiciet atbilstoši vides aizsardzības prasībām!



Neizmetiet elektroierīces māj-saimniecības atkritumos!

Saskaņā ar Eiropas Direktīvu 2012 / 19 / EK par elektrisko un elektronisko iekārtu atkritumiem nolietotās elektroierīces ir jāutilizē atsevišķi un jānodod otrreizējai pārstrādei atbilstoši vides aizsardzības prasībām.

Par nolietotās ierīces utilizācijas iespējām iespējams uzzināt jūsu pagasta vai pilsētas komunālajā pārvaldē.

● Ražotājs

Hugo Brennenstuhl GmbH & Co. KG

Seestraße 1-3 · D-72074 Tübingen

H. Brennenstuhl S.A.S.

4 rue de Bruxelles · F-67170 Bernolsheim

lectra-t ag

Blegistrasse 13 · CH-6340 Baar

Lai iegūtu sīkāku informāciju, mēs iesakām apmeklēt sadaļu Service / FAQ'S mūsu mājas lapām www.brennenstuhl.com.



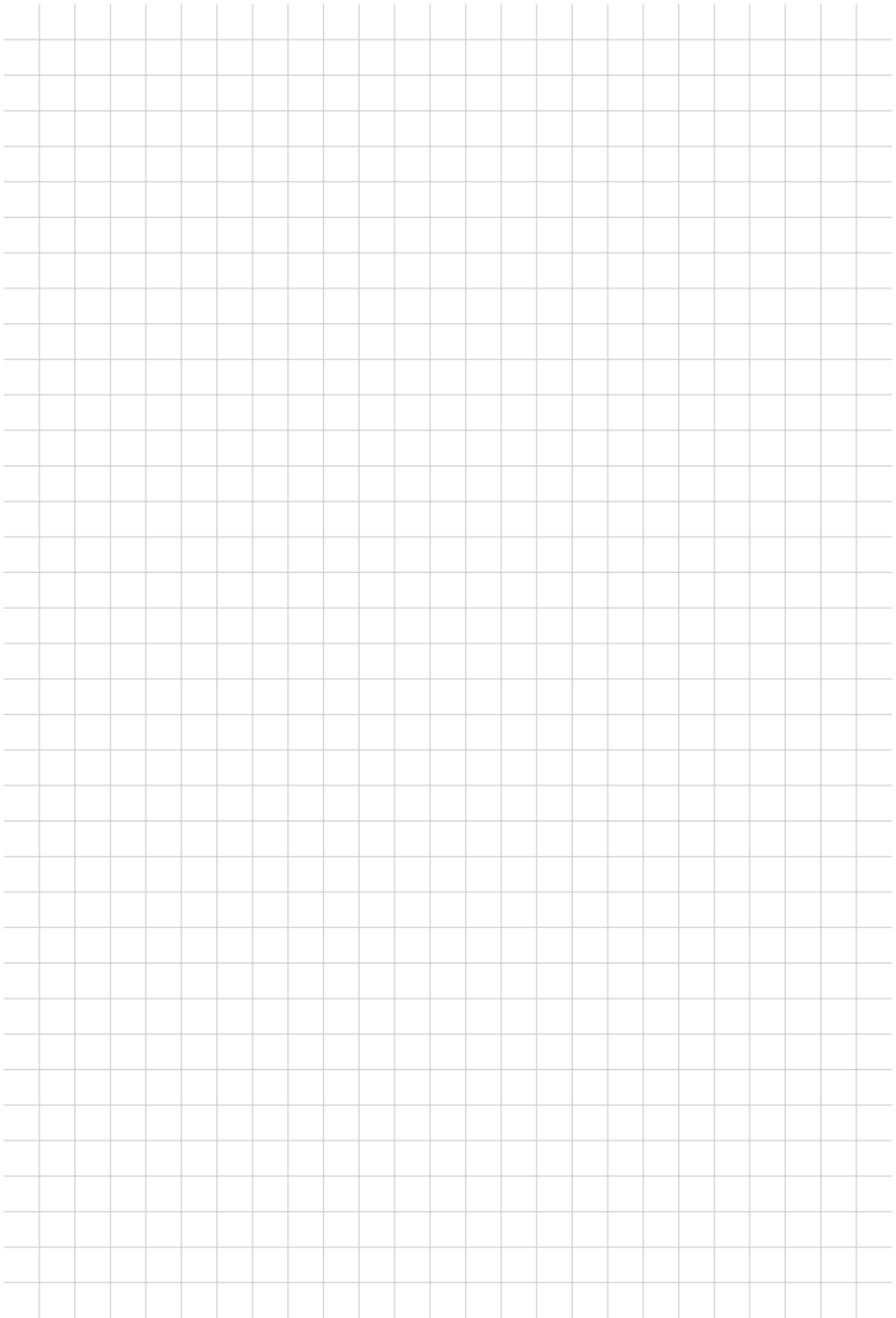

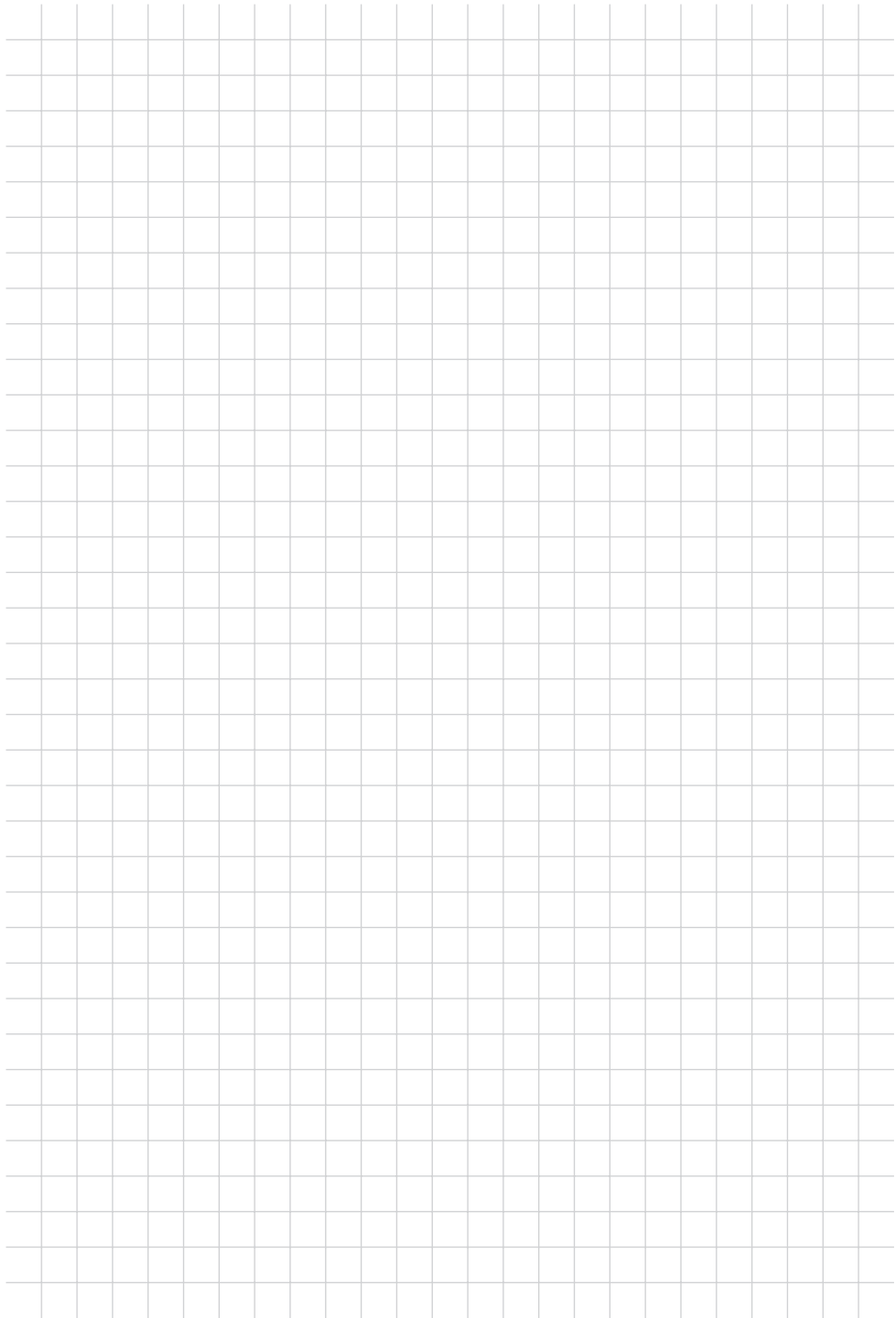

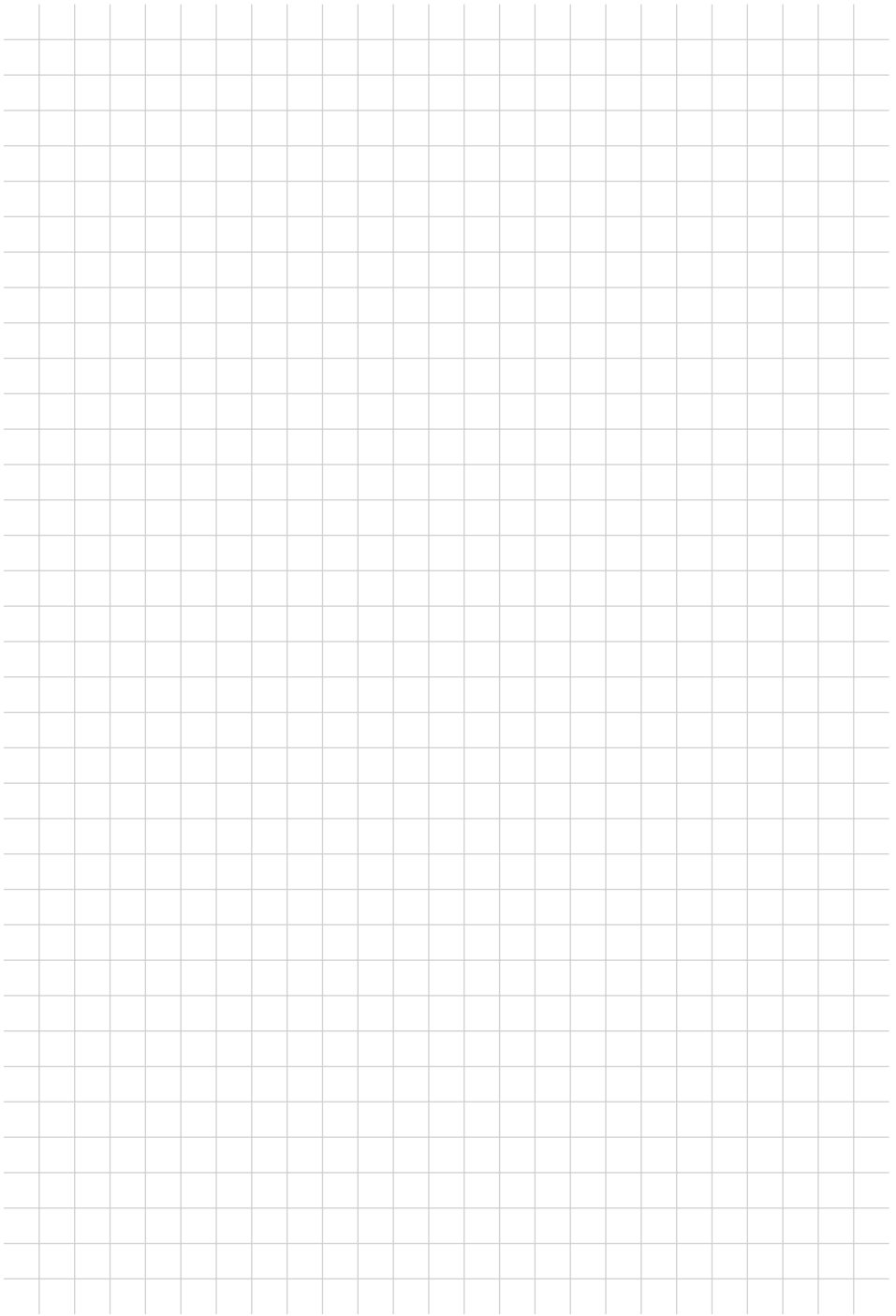





Hugo Brennenstuhl GmbH & Co. KG
Seestraße 1-3 · D-72074 Tübingen
H. Brennenstuhl S.A.S.
4 rue de Bruxelles · F-67170 Bernolsheim
lectra-t ag
Blegistrasse 13 · CH-6340 Baar

Stand der Informationen · Last Information Update · Version des informations · Stand van de
informatie · Versione delle informazioni · Informationsstatus · Estado de las informaciones · Stan
informacij · Stanje informacij · Információk állása · Bilgilerin düzenlendiği tarih · Tietojen tila · Έκδοση
των πληροφοριών · Estado das informações · Информация по состоянию на · Info seisuga
Stav informácií · Stanje informacij · Informācijas stāvoklis · Informācijas būklē: 03 / 2015
Ident.-No.: 0486233-032015-DE-GB-FR-NL-IT-SE-ES-PL-CZ-HU-TR-FL-GR-PT-RU-EE-SK-SI-LT-LV

