

# Always there to help you

Register your product and get support from  
[www.philips.com/welcome](http://www.philips.com/welcome)

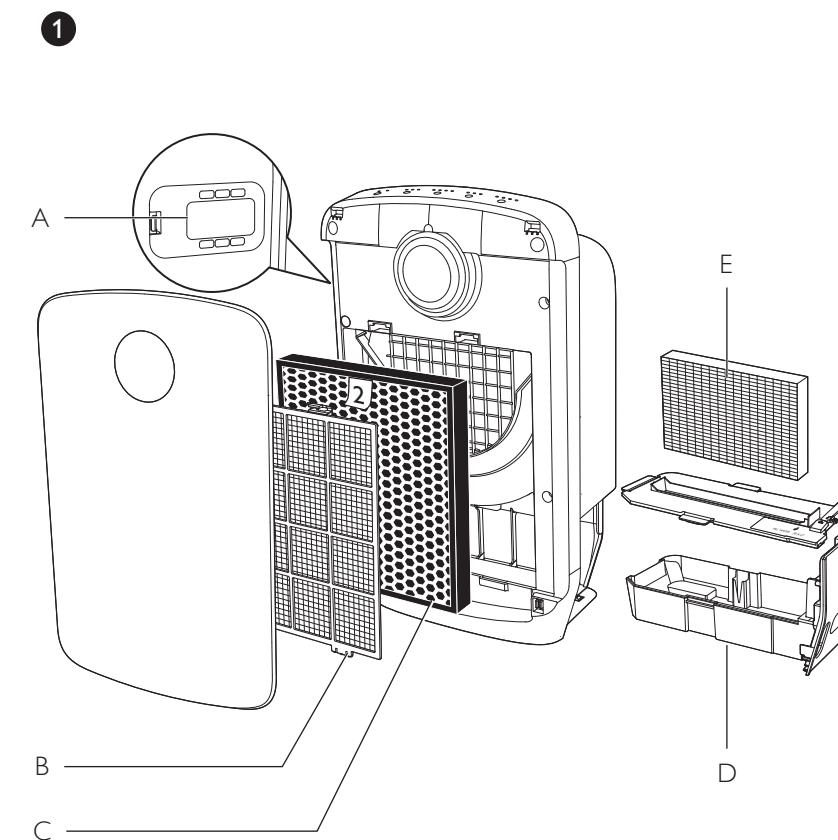

AC4080



|                    |    |
|--------------------|----|
| User manual        | 1  |
| Benutzerhandbuch   | 19 |
| Manual del usuario | 39 |

|                    |    |
|--------------------|----|
| Mode d'emploi      | 57 |
| Manuale utente     | 75 |
| Gebruiksaanwijzing | 95 |

Specifications are subject to change without notice  
© 2016 Koninklijke Philips N.V.  
All rights reserved



4241 210 83842

# PHILIPS

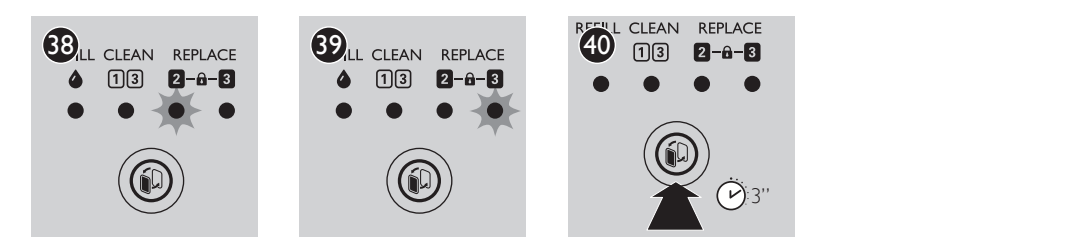
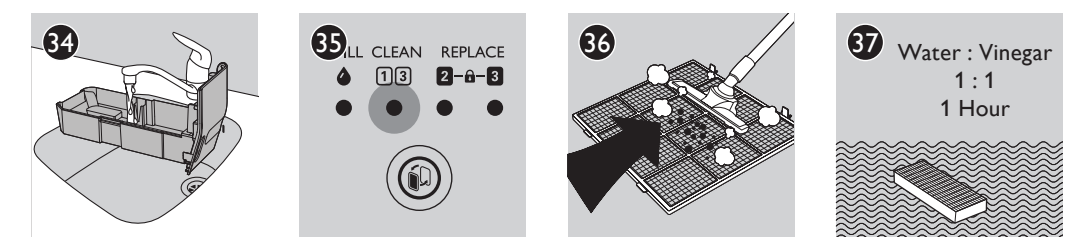
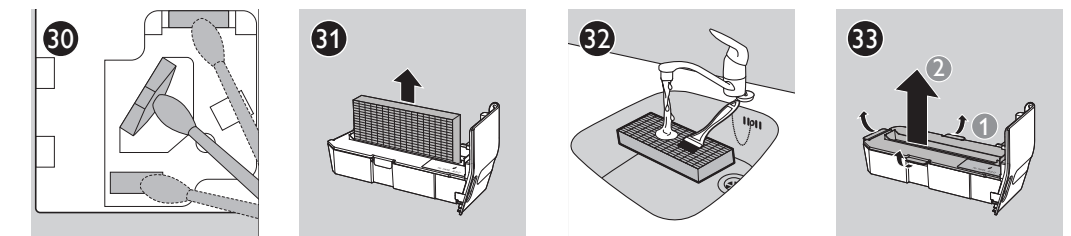
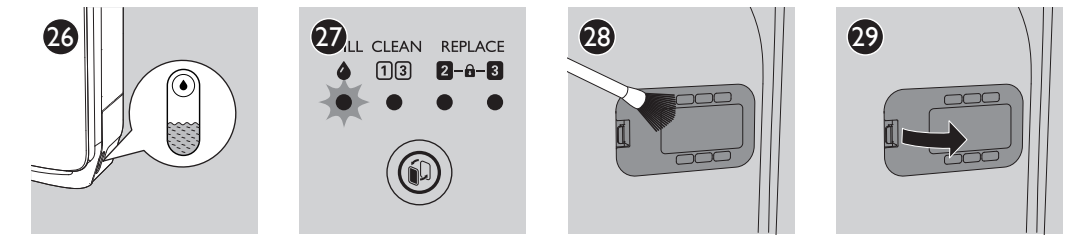
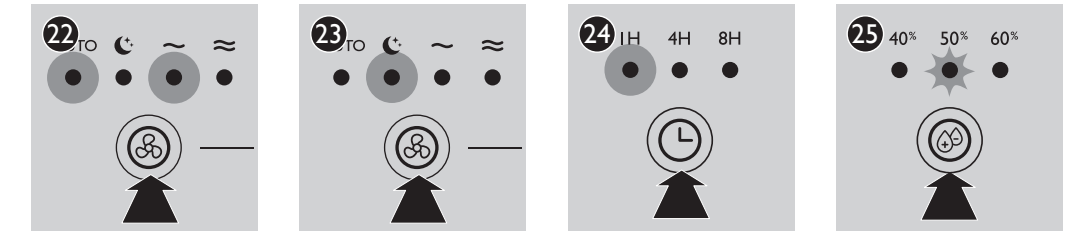
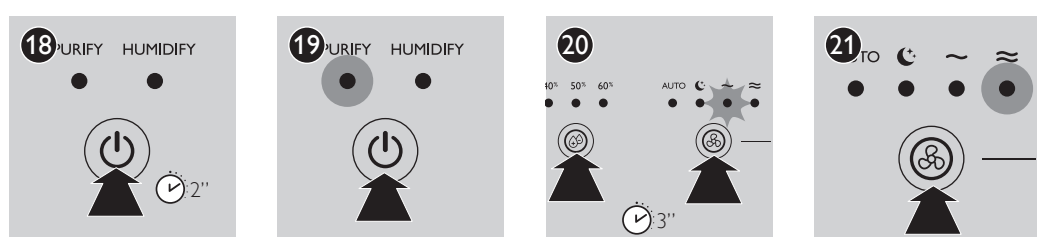
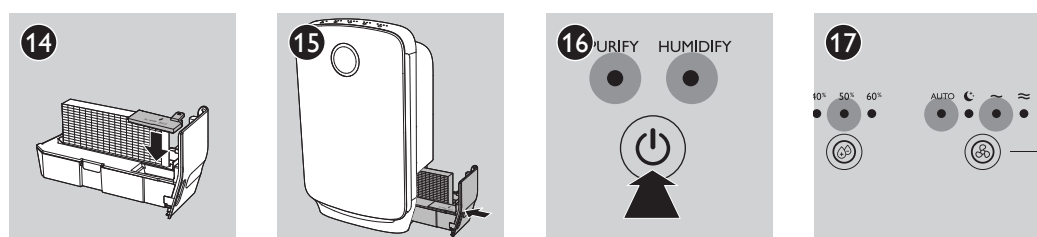
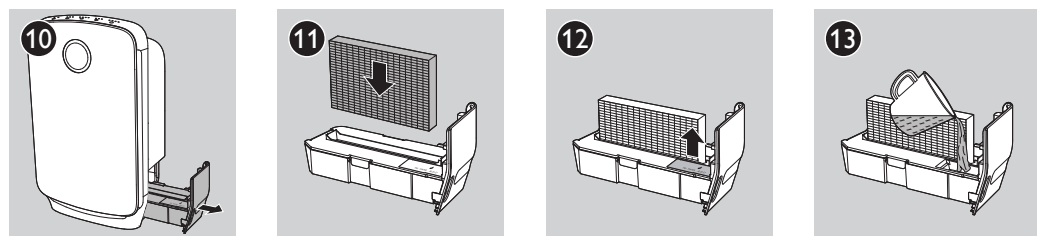
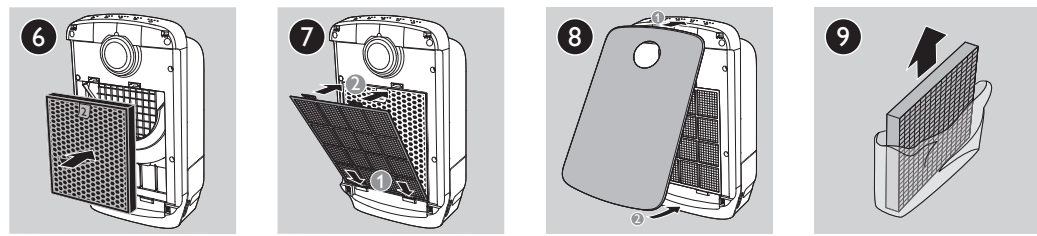
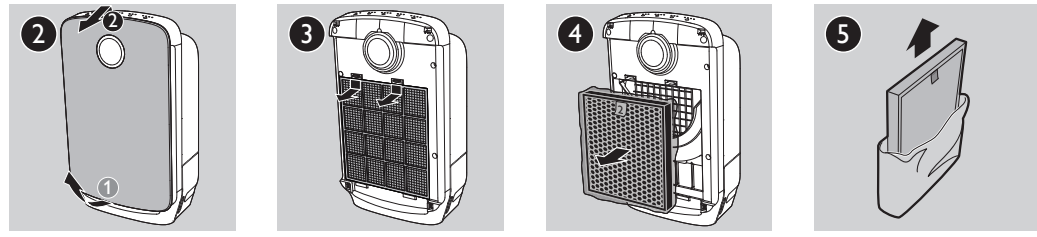

# Contents

|  |           |  |           |
|--|-----------|--|-----------|
| <b>1 Important</b>   | <b>2</b>  | <b>6 Replacing the filters</b>                 | <b>13</b> |
| Safety   | 2         | Understand the healthy air protect lock        | 13        |
| <b>2 Your combi air purifier and humidifier</b>            | <b>5</b>  | Replace filter 2                               | 13        |
| Overview   | 5         | Replace the humidification filter              | 13        |
| <b>3 Getting started</b>                                   | <b>6</b>  | <b>7 Resetting the filter lifetime counter</b> | <b>14</b> |
| Install filters  | 6         | <b>8 Troubleshooting</b>                       | <b>15</b> |
| Prepare for humidification                                 | 6         | <b>9 Guarantee and service</b>                 | <b>17</b> |
| <b>4 Using the appliance</b>                               | <b>7</b>  | Order parts or accessories                     | 17        |
| Understand the air quality light                           | 7         | <b>10 Notices</b>                              | <b>17</b> |
| Switch on and off the appliance                            | 7         | Electromagnetic fields (EMF)                   | 17        |
| Change the working mode                                    | 7         | Recycling                                      | 18        |
| Change the fan speed                                       | 8         |  |           |
| Set the timer  | 9         |  |           |
| Set the humidity level                                     | 9         |  |           |
| Water level  | 10        |  |           |
| <b>5 Cleaning</b>  | <b>10</b> |  |           |
| Cleaning schedule  | 10        |  |           |
| Clean the body of the appliance                            | 11        |  |           |
| Clean the air quality sensor                               | 11        |  |           |
| Clean the water tank and humidification filter             | 11        |  |           |
| Clean the pre-filter and descale the humidification filter | 12        |  |           |

# 1 Important

---

## Safety

Read this user manual carefully before you use the appliance, and save it for future reference.

## Danger

- Do not let water or any other liquid or flammable detergent enter the appliance to avoid electric shock and/or a fire hazard.
- Do not clean the appliance with water, any other liquid, or a (flammable) detergent to avoid electric shock and/or a fire hazard.
- Do not spray any flammable materials such as insecticides or fragrance around the appliance.
- The water in the water tank is not suitable for drinking. Do not drink this water and do not use it to feed animals or to water plants. When you empty

the water tank, pour the water down the drain.

## Warning

- Check if the voltage indicated on the bottom indicated at the rear of the appliance corresponds to the local power voltage before you connect the appliance.
- If the power cord is damaged, you must have it replaced by Philips, a service center authorized by Philips, or similarly qualified persons in order to avoid a hazard.
- Do not use the appliance if the plug, the power cord, or the appliance itself is damaged.
- This appliance can be used by children aged from 8 years and above and persons with reduced physical, sensory or mental capabilities or lack of experiences and knowledge if they have been given supervision or instruction concerning use of the appliance in a safe way and understand the hazards involved. Children

shall not play with the appliance. Cleaning and user maintenance shall not be made by children without supervision.

- Do not block the air inlet and outlet, e.g. by placing items on the air outlet or in front of the air inlet.

### Caution

- This appliance is not a substitute for proper ventilation, regular vacuum cleaning, or use of an extractor hood or fan while cooking.
- If the power socket used to power the appliance has poor connections, the plug of the appliance becomes hot. Make sure that you plug the appliance into a properly connected power socket.
- Always place and use the appliance on a dry, stable, level, and horizontal surface.
- Leave at least 20cm free space behind and on both sides of the appliance and leave at least 30cm free space above the appliance.
- Do not place anything on top of the appliance and do not sit on the appliance.
- Do not place the appliance directly below an air conditioner to prevent condensation from dripping onto the appliance.
- Make sure all filters are properly installed before you switch on the appliance.
- Only use the original Philips filters specially intended for this appliance. Do not use any other filters.
- Avoid knocking against the appliance (the air inlet and outlet in particular) with hard objects.
- Always lift or move the appliance by both handles at the sides of the appliance.
- Do not insert your fingers or objects into the air outlet or the air inlet to prevent physical injury or malfunctioning of the appliance.

- Do not use this appliance when you have used indoor smoke-type insect repellents or in places with oily residues, burning incense, or chemical fumes.
- Do not use the appliance near gas appliances, heating devices or fireplaces.
- Always unplug the appliance after use and before filling water, cleaning, or carrying out other maintenance.
- Do not use the appliance in a room with major temperature changes, as this may cause condensation inside the appliance.
- To prevent interference, place the appliance at least 2m away from electrical appliances that use airborne radio waves such as TVs, radios, and radio-controlled clocks.
- When the appliance is not used for a long time, bacteria may grow on the filters. Check the filters after a long period of disuse. If the filters are very dirty, replace them (see the chapter 'Replace the filters').
- The appliance is only intended for household use under normal operating conditions.
- Do not use the appliance in wet surroundings or in surroundings with high ambient temperatures, such as the bathroom, toilet, or kitchen.
- The appliance does not remove carbon monoxide (CO) or radon (Rn). It cannot be used a safety device in case of accidents with combustion processes and hazardous chemicals.
- Clean the water tank every day to keep it clean.
- Only fill the water tank with cold tap water. Do not use ground water or hot water.
- Do not put any substance other than water in the water tank. Do not put fragrance in the water tank.

- If you do not use the humidification function for a long time, clean the water tank and humidification filter tray. Dry the humidification filter.
- If you need to move the appliance, disconnect the appliance from the power supply first. Then empty the water tank. Carry the appliance horizontally by both handles on the sides of the appliance.

## 2 Your combi air purifier and humidifier

Congratulations on your purchase, and welcome to Philips!

To fully benefit from the support that Philips offers, register your product at [www.philips.com/welcome](http://www.philips.com/welcome).

Philips VitaShield IPS technology and NanoCloud technology ensures you "Healthy air always".

VitaShield IPS technology effectively remove pollutants (ultrafine particles, allergens, bacteria and viruses) with size >0.02 micron including bacteria and virus\*.

NanoCloud technology, using a special humidification filter adds H<sub>2</sub>O molecules to the dry air, and produces healthy humid air without formation of water mist. Its humidification filter retains bacteria, calcium and other particles from the water.

\*According to 2008 Microbiological Risk Assessment Report of the World Health Organization (WHO), the avian influenza, human influenza viruses, Legionella, Hepatitis viruses and SARS coronavirus are larger than 0.02 micron. Read this user manual carefully before you use the appliance, and save it for future reference.

---

### Overview

- A Air quality sensor
- B Filter 1: Pre-filter
- C Filter 2: 2-in-1 HEPA & Active Carbon filter **AC4158**
- D Water tank
- E Filter 3: Humidification filter **AC4155**

## 3 Getting started

### Install filters

The appliance comes with all filters fitted inside. Remove the packaging of the filters before you can use the appliance. Remove all filters, unpack them, and place them back into the appliance described as follows:



#### Tip

- When you remove or insert filters, place the appliance against a wall for more stability.



#### Note

- Insert the filters in the correct position.
- Make sure that you place filter 2 in the appliance first and then the pre-filter.
- Make sure that the side with the tag is pointing towards you.

- 1 Unlock the bottom of the front panel from the appliance, then gently pull the top part of the front panel towards you (fig ②).
- 2 To remove the pre-filter, press the two clips down and pull the filter towards you (fig ③).
- 3 Remove filter 2 from the appliance (fig ④).
- 4 Remove the packaging materials of filter 2 (fig ⑤).
- 5 Put the unpacked filter 2 back into the appliance (fig ⑥).
- 6 Put the pre-filter back into the appliance (fig ⑦).



#### Note

- Make sure that the side with the two clips is pointing towards you, and that all hooks of the pre-filter are properly attached to the purifier.

- 7 To reattach the front panel, mount the panel onto the top of the appliance first (1). Then, gently place the panel against the body of the appliance (2) (fig ⑧).

### Prepare for humidification

- 1 Remove all packaging materials of the humidification filter (fig ⑨).
- 2 Pull out the water tank from the side of the appliance (fig ⑩).
- 3 Put the humidification filter into the water tank (fig ⑪).
- 4 Remove the lid of the water filling hole (fig ⑫).
- 5 Fill the water tank with cold tap water (fig ⑬).



#### Note

- When pouring water into the water tank, make sure not to exceed the **MAX** water level indication.

- 6 After the water is filled, put the lid back onto the water filling hole (fig ⑭).
- 7 Push the water tank back into the appliance (fig ⑮).



## 4 Using the appliance

### Understand the air quality light

| Color of the air quality light | Air quality level |
|--------------------------------|-------------------|
| Blue                           | Good              |
| Purple                         | Fair              |
| Red                            | Bad               |

The air quality light automatically goes on when the appliance is switched on, and shows all colors repeatedly. In a short while the air quality light selects the color that corresponds to the ambient air quality.

#### Note

- The built-in air quality sensor measures the air quality and automatically selects the appropriate color of the air quality light. When the air is clean, the color of the air quality light is in blue. When the air quality deteriorates, the color of the air quality light changes to purple or red.

### Switch on and off the appliance

The appliance operates under air purification combined with humidification by default.

- 1 Put the plug into the wall socket.
  - ↳ All lights go on once and then go out again.
- 2 Press  to switch on the appliance (fig 16).

- ↳ The **PURIFY** and **HUMIDIFY** lights are on.
- ↳ After measuring the air quality for a short while, the air quality sensor automatically selects the appropriate color of the air quality light.
- ↳ The appliance enters **AUTO** mode, and the target humidity level is **50%** by default (fig 17).



- 3 Press  for 2 seconds to switch off the appliance (fig 18).

#### Note

- After the appliance is switched off by the on/off button , if the plug is still in the power socket, the appliance will resume working based on the last settings when it is switched on again.

### Change the working mode

Besides operating under air purification combined with humidification, the appliance can also work under air purification only mode.

- 1 Empty the water tank.
- 2 After the appliance is switched on, press  once.
  - ↳ The **HUMIDIFY** and humidity level indicators go out.
  - ↳ The humidification function is deactivated. The appliance works under air purification only mode (fig 19).
- 3 Press  again to activate the humidification function.

### Note

- In air purification only mode, the humidity button (⊕) does not respond.
- The appliance cannot work under humidification only mode.

## Set the sensitivity of the air quality sensor

This appliance allows you to adjust the sensitivity of the air quality sensor. There are three sensitivity levels:

- Extra sensitive (default setting)
- Sensitive
- Standard

You can adjust the sensitivity of the air quality sensor in the following way:

### Note

- When the appliance is set to a higher sensitivity, the purifier becomes more allergic to the pollutants in the air. When the purifier is in **AUTO** mode, it is more likely to choose a higher fan speed than the standard mode. The air quality sensor selects the appropriate color of the air quality light in accordance with the higher sensitivity.

- 1 Unplug the appliance.
- 2 After a short while, put the plug in the wall socket again.
- 3 Press and hold the fan speed button (⊕) and humidity button (⊕) simultaneously for 3 seconds (fig 20).
  - ↳ One or more fan speed lights flash to show the current sensitivity level of the air quality sensor.

| Fan speed light | Sensitivity level |
|-----------------|-------------------|
| ~               | Extra sensitive   |
| ≈               | Sensitive         |
| ~ + ≈           | Standard          |

- 4 Press the fan speed button (⊕) to adjust the sensitivity level of the air quality sensor (fig 21).
- 5 Press and hold ⊕ for 2 seconds to save the setting and switch off the appliance.

### Note

- When you are changing the sensitivity level, if you do not change any settings, or if you do not press ⊕ for 2 seconds after you have changed any settings, the appliance will resume normal work without saving any changes.
- After the sensitivity is changed and saved, the appliance automatically starts operating at the preset sensitivity level whenever you switch on the appliance.

## Change the fan speed

### AUTO

In **AUTO** mode, the appliance selects the appropriate fan speed in accordance with the ambient air quality.

- Press the fan speed button (⊕) to select **AUTO** mode (fig 22).
- **AUTO** and one of the fan speed indicators (~ or ≈) light up.

### Note

- In **AUTO** mode, when the air quality reaches the target (air purification only mode), or when the air quality and humidity reach the target simultaneously (combi mode), the appliance will work with a lower fan speed, and the fan speed indicator (~ or ≈) goes out.

## Manual

You can manually select the desired fan speed.

- Press the fan speed button  once or more times to select the desired fan speed ( $\sim$  or  $\approx$ ) (fig 21).

### Note

- In Manual mode, when the air quality reaches the target (air purification only mode), or when the air quality and humidity reach the target simultaneously (combi mode), the appliance will continue to work with the selected fan speed.

### Tip

- If the air quality light is in blue, this means the air quality is good, and you can select a lower fan speed. On the other hand, if the air quality light turns red or purple, this means the air quality is bad or fair. You can select a higher fan speed to clean the air quickly.

## Sleep mode

In sleep mode, the appliance operates very quietly.

- Press the fan speed button  to select the sleep mode (fig 23).
  - ↳ The sleep indicator lights up.



To change to another fan speed, press the fan speed button .

### Note

- When the appliance switches to sleep mode, the indicators goes out after 1 minute, and the appliance keeps working.

## Set the timer

With the timer function, you can let the appliance operate for a set number of hours. When the set time has elapsed, the appliance automatically switches off.

- 1 Press the timer button  to activate the timer (fig 24).
  - ↳ The timer light (1H, 4H or 8H) goes on.
- 2 Press the timer button  repeatedly to choose the number of hours you want the appliance to operate. The corresponding timer light goes on.

To deactivate the timer function, press the timer button  repeatedly until the timer light (1H, 4H or 8H) goes out.

## Set the humidity level

### Note

- Make sure that the water tank is filled with water when you want to use the humidification function (refer to the chapter "Getting started", section "Prepare for humidification").
- Press the humidity button  once or more times to set the desired air humidity to **40%**, **50%** or **60%** (fig 25).
  - ↳ The corresponding humidity light (40%, 50% or 60%) starts to flash.
  - ↳ When the appliance reaches the target humidity level, the humidity level indicator remains on.

### Note



- If you want to increase the humidity level in shorter time, you can select a higher fan speed.

---

## Water level

The water level in the water tank is visible through the water level window on the side of the appliance (fig 26). When there is not enough water in the water tank,  flashes to indicate that you have to refill the water tank (fig 27).

### Note

- When there is no water in the water tank, the refill water light  remains on, and the humidification indicator flashes to remind users the humidification function is not working. When the water tank is refilled with water, the humidification function will be resumed.
- The refill water light  does not light up under air purification only mode.



## 5 Cleaning

### Note

- Always unplug the appliance before you clean it.
- Never immerse the appliance in water or any other liquid.
- Never use abrasive, aggressive, or flammable cleaning agents such as bleach or alcohol to clean any part of the appliance.
- Only the pre-filter and humidification filter are washable. The air purifier filter is not washable nor vacuum cleanable.

---

## Cleaning schedule

| Frequency   | Cleaning method  |
|---|--|
| When necessary  | Wipe the surface of the appliance with a soft dry cloth.                     |
| Every week  | Rinse the humidification filter.   |
|   | Rinse the water tank.  |
| When the filter replace indicator  /  lights up | Clean the pre-filter.  |
|   | Descal the humidification filter with the vinegar-water mixture.             |
| Every two months  | Clean the air quality sensor and air humidity sensor with a dry cotton swab. |

## Clean the body of the appliance

Regularly clean the inside and outside of the appliance to prevent dust from collecting.

- 1 Wipe away dust with a soft dry cloth from the body of the appliance.
- 2 Clean the air inlet and the air outlet with a soft dry cloth.

## Clean the air quality sensor

Clean the air quality sensor every two months for optimal functioning of the appliance. Clean it more frequently if you use the appliance in a dusty environment.

### Note

- When the humidity level in the room is very high, it is possible that condensation develops on the air quality sensor. As a result, the air quality light may indicate that the air quality is bad even though the air quality is good. In this case you have to clean the air quality sensor or use one of the manual speed settings.

- 1 Clean the inlet and outlet of the air quality sensor with a soft brush (fig 28).
- 2 Remove the cover of the air quality sensor (fig 29).
- 3 Clean the sensor, the dust inlet and the dust outlet with a lightly moistened cotton swab (fig 30).
- 4 Dry them with a dry cotton swab.
- 5 Reattach the sensor cover.

## Clean the water tank and humidification filter

Clean the water tank and humidification filter every week to keep them hygienic.

- 1 Pull the water tank from the side of the appliance (fig 10).
- 2 Remove the humidification filter from the water tank (fig 31).
- 3 Rinse the humidification filter under a running tap (fig 32).

### Note

- Do not scrub the humidification filter, nor place it under direct sunlight.

- 4 Unfasten the locks on the edge of the water tank lid, and remove it from the water tank (fig 33).
- 5 Rinse the water tank under a running tap (fig 34).

### Note

- If necessary, use a mild detergent to clean the water tank. In this case, rinse the water tank thoroughly.

- 6 Dry the water tank and its lid with a soft, dry cloth.
- 7 Put the lid back onto the water tank and fasten the locks.
- 8 Put the humidification filter back into the water tank (fig 11).
- 9 Put the water tank back into the appliance (fig 15).

## Clean the pre-filter and descale the humidification filter

|                            |  |
|----------------------------|--|
| Filter alert light status  | Follow this  |
| Filter light ① / ③ goes on | Clean the pre-filter and descale the humidification filter |

### Note

- Only the pre-filter and humidification filter are washable. Filter 2 is not washable.
- Filter light ① / ③ goes on approximately once every month (fig ③⑤).

- 1 Wash the pre-filter under a running tap. If the pre-filter is very dirty, use a soft brush to brush away the dust (fig ③⑥).
- 2 Air dry the pre-filter.

### Note

- Make sure that the pre-filter is completely dry. If it is still wet, bacteria may multiply in it and shorten the lifetime of the pre-filter.

- 3 Mix the white vinegar with an equal amount of tap water in a container that is large enough to soak the humidification filter in.

### Note

- White vinegar has 5% acetic acid.
- If there are white deposits (limescale) on the filter, make sure that the side with the white deposits is immersed in the water.

- 4 Let the humidification filter soak in the solution for one hour (fig ③⑦).
- 5 Discard the water-vinegar solution.
- 6 Rinse the humidification filter under the tap to rinse away vinegar residues. During rinsing, turn the humidification filter so that both the front and back sides are rinsed (fig ③⑧).
- 7 Let excess water drip off the humidification filter and let it air dry.
- 8 After the pre-filter and humidification filter are put back in the appliance, reset the filter lifetime counter. (Refer to chapter 7 "Resetting the filter lifetime counter")

## 6 Replacing the filters

### Understand the healthy air protect lock

This appliance is equipped with the healthy air protect lock to make sure that the filters are in optimal condition when the appliance is operating. When the filter is almost full and has to be replaced, the specific filter light (2 / 3) start to flash.

When you do not replace the filter in time:

- ↳ The appliance stops operating and it is locked.
- ↳ The specific filter light (2 / 3) illuminate continuously.

#### Note

- The appliance is locked after the filter light has flashed for approximately 2 weeks.

### Replace filter 2

#### Note

- Filter 2 is not washable nor vacuum cleanable.

Replace filter 2 when the filter light 2 starts flashing (fig 38).

- 1 Remove the filters using the tag on the filter. Take the filters by both sides and gently deposit them into the house hold trash bin (fig 4).

#### Note

- Do not touch the pleated filter surface, or smell the filter as it has collected pollutants from the air.
- Wash your hands after disposing of the used filters.

- 2 Remove all packaging material from the new filter 2 (fig 5).
- 3 Put the new filter 2 into the appliance (fig 6).
- 4 After the pre-filter is put back in the appliance, reset the filter 2 lifetime counter. (Refer to chapter 7 "Resetting the filter lifetime counter")



### Replace the humidification filter

Replace the humidification filter when filter light 3 starts flashing (fig 39).

- 1 Remove the used humidification filter from the water tank (fig 31).
- 2 Remove all packaging material of the new humidification filter (fig 9).
- 3 Put the new humidification filter in the water tank (fig 11).
- 4 Push the water tank back into the appliance (fig 15).
- 5 Reset the humidification filter lifetime counter. (Refer to chapter 7 "Resetting the filter lifetime counter")

## 7 Resetting the filter lifetime counter



When you replace the filters, it is important that you also reset the filter lifetime counter afterwards. This allows the appliance to be in sync with the filter lifetime.



- 1 Press and hold the reset button  for 3 seconds, the filter light goes out, and the appliance resumes work automatically in the default settings (combi mode with **AUTO** as the fan speed) (fig .



## 8 Troubleshooting

This chapter summarizes the most common problems you could encounter with the appliance. If you are unable to solve the problem with the information below, contact the Consumer Care Center in your country.

| Problem   | Possible solution  |
|---|--|
| The appliance does not work even though it is plugged in.                         | <ul style="list-style-type: none"> <li>• The filter replacement light has been on continuously but you did not replace the corresponding filter, it is now locked. In this case, replace the filter and reset the filter time.</li> <li>• The water refill light  flashes. Make sure the water tank is properly installed.</li> </ul>   |
| The appliance does not work even though it is switched on.                        | When the filters are full but not replaced yet, the appliance stops operating and will be locked. Replace the filters and reset the filter lifetime counter.   |
| The water tank leaks.   | It is normal that the lid of the water tank is slightly wet when you remove it from the appliance. However, if water drops keep dripping from the bottom of the water tank, contact the Consumer Care Center in your country.  |
| There are some white deposits on the humidification filter.                       | The white deposits are called limescale and they consist of minerals from the water. Limescale on the humidification filter affects the humidifying performance. Therefore you have to descale the humidification filter when the filter light  /  flashes (See the chapter "Clean the pre-filter and descale the humidification filter"). |
| No air comes out of the air outlet.   | Plug the appliance into the power supply and switch on.  |
| The airflow that comes out of the air outlet is significantly weaker than before. | <ul style="list-style-type: none"> <li>• The pre-filter is dirty. Clean the pre-filter (see the chapter "Clean the pre-filter and descale the humidification filter").</li> <li>• Make sure that you have removed all packaging material from the filters.</li> </ul>  |

| Problem   | Possible solution  |
|---|--|
| The air quality does not improve, even though the appliance has been operating for a long time. | <ul style="list-style-type: none"> <li>• One of the filters has not been placed in the appliance. Make sure that all filters are properly installed in the following order, starting with the innermost filter: 1) filter 2; 2) pre-filter.</li> <li>• The air quality sensor is wet. The humidity level in your room is high and causes condensation. Make sure that the air quality sensor is clean and dry (see the chapter "Clean the air quality sensor").</li> </ul> |
| The color of the air quality light always stays the same.                                       | <ul style="list-style-type: none"> <li>• The air quality sensor is dirty. Clean the air quality sensor (see the chapter "Clean the air quality sensor").</li> <li>• There is not enough ventilation in the room. Open a window, to improve the air circulation.</li> </ul>   |
| I do not see water vapor coming out of the appliance. Is it working?                            | When water vapor is very fine, it is invisible. With the NanoCloud humidification technology, the appliance produces healthy humid air from the outlet area without formation of water mist.   |
| The appliance produces a strange smell.   | The first few times you use the appliance, it may produce a plastic smell. This is normal. However, if the appliance produces a burnt smell, contact your Philips dealer or an authorized Philips service centre. The appliance may also produce an unpleasant smell when one of the filters is dirty. In this case, clean or replace the filter concerned.  |
| I need cleaner air because I have an allergy.   | You can change the air quality sensor sensitivity (see the chapter "Use the appliance, section "Set the sensitivity of the air quality sensor") to make the appliance clean the air even better.   |
| The appliance is extra loud.  | <ul style="list-style-type: none"> <li>• Please check if you have removed all the packaging material from the filters.</li> <li>• If the appliance is still too loud, you can change the fan speed to a lower fan speed level.</li> </ul>  |
| The appliance still indicates that I need to replace a filter, but I already did.               | Perhaps you did not press the reset button  properly. Plug in the appliance, press the  button to switch on and press and hold the reset button  for 3 seconds.   |

## 9 Guarantee and service

If you need information or if you have a problem, please visit the Philips website at [www.philips.com](http://www.philips.com) or contact the Philips Consumer Care Center in your country (you find its phone number in the worldwide guarantee leaflet). If there is no Consumer Care Centre in your country, go to your local Philips dealer.

---

### Order parts or accessories

If you have to replace a part or want to purchase an additional part, go to your Philips dealer or visit [www.philips.com/support](http://www.philips.com/support).

If you have problems obtaining the parts, please contact the Philips Consumer Care Center in your country (you can find its phone number in the worldwide guarantee leaflet).

## 10 Notices

---

### Electromagnetic fields (EMF)

This Philips appliance complies with all applicable standards and regulations regarding exposure to electromagnetic fields.

---

### Compliance with EMF

Koninklijke Philips N.V. manufactures and sells many products targeted at consumers, which, like any electronic apparatus, in general have the ability to emit and receive electromagnetic signals.

One of Philips' leading Business Principles is to take all necessary health and safety measures for our products, to comply with all applicable legal requirements and to stay well within the EMF standards applicable at the time of producing the products.

Philips is committed to develop, produce and market products that cause no adverse health effects. Philips confirms that if its products are handled properly for their intended use, they are safe to use according to scientific evidence available today.

Philips plays an active role in the development of international EMF and safety standards, enabling Philips to anticipate further developments in standardization for early integration in its products.

---

## Recycling



This symbol means that this product shall not be disposed of with normal household waste (2012/19/EU). Follow your country's rules for the separate collection of electrical and electronic products. Correct disposal helps prevent negative consequences for the environment and human health.

# Inhalt

|  |           |
|--|-----------|
| <b>1 Wichtige Hinweise</b>                                     | <b>20</b> |
| Sicherheit   | 20        |
| <b>2 Ihr Kombigerät für die Luftreinigung und -befeuchtung</b> | <b>24</b> |
| Überblick  | 24        |
| <b>3 Erste Schritte</b>  | <b>25</b> |
| Einsetzen der Filter   | 25        |
| Vorbereitungen zur Luftbefeuchtung                             | 25        |
| <b>4 Verwenden des Geräts</b>                                  | <b>26</b> |
| Informationen zur Luftqualitätsanzeige                         | 26        |
| Ein- und Ausschalten des Geräts                                | 26        |
| Ändern des Betriebsmodus                                       | 27        |
| Ändern der Lüftergeschwindigkeit                               | 28        |
| Einstellen des Timers  | 29        |
| Einstellen der Luftfeuchtigkeit                                | 29        |
| Wasserstand  | 30        |
| <b>5 Reinigen</b>  | <b>30</b> |
| Reinigungszeitplan   | 30        |
| Reinigen des Gehäuses  | 31        |
| Reinigen des Luftqualitätssensors                              | 31        |
| Reinigen des Wassertanks und des Luftbefeuchterfilters         | 31        |

|   |           |
|---|-----------|
| Reinigen Sie den Vorfilter, und entkalken Sie den Luftbefeuchterfilter.       | 32        |
| <b>6 Auswechseln der Filter</b>   | <b>33</b> |
| Informationen zur Verriegelungsfunktion bezüglich der Erhaltung gesunder Luft | 33        |
| Filter 2 ersetzen   | 33        |
| Auswechseln des Luftbefeuchterfilters   | 33        |
| <b>7 Zurücksetzen des Zählers für die Filterstandzeit</b>                     | <b>34</b> |
| <b>8 Fehlerbehebung</b>   | <b>35</b> |
| <b>9 Garantie und Kundendienst</b>  | <b>37</b> |
| Bestellen von Ersatz- oder Zubehörteilen                                      | 37        |
| <b>10 Hinweise</b>  | <b>37</b> |
| Elektromagnetische Felder   | 37        |
| Recycling   | 38        |

# 1 Wichtige Hinweise

---

## Sicherheit

Lesen Sie diese Bedienungsanleitung vor dem Gebrauch des Geräts aufmerksam durch, und bewahren Sie sie für eine spätere Verwendung auf.

## Achtung!

- Achten Sie darauf, dass kein Wasser, andere Flüssigkeiten oder entzündbare Reinigungsmittel in das Gerät gelangen, um das Risiko eines Stromschlags und/oder Brandgefahr zu vermeiden.
- Reinigen Sie das Gerät nicht mit Wasser, anderen Flüssigkeiten oder (entzündbaren) Reinigungsmitteln, um das Risiko eines Stromschlags und/oder Brandgefahr zu vermeiden.
- Sprühen Sie keine brennbaren Materialien wie zum Beispiel

Insektengifte oder Duftstoffe um das Gerät.

- Das Wasser im Wasserbehälter ist kein Trinkwasser. Trinken Sie dieses Wasser nicht, und verwenden Sie es nicht zur Versorgung von Tieren oder Pflanzen. Gießen Sie das Wasser beim Entleeren des Wasserbehälters in den Abfluss.

## Achtung

- Prüfen Sie vor Inbetriebnahme, ob die Spannungsangabe auf der Unter- oder Rückseite des Geräts mit der örtlichen Netzspannung übereinstimmt.
- Ist das Netzkabel defekt, darf es nur von einem Philips Service-Center, einer von Philips autorisierten Werkstatt oder einer ähnlich qualifizierten Person durch ein Original-Ersatzkabel ausgetauscht werden, um Gefährdungen zu vermeiden.
- Verwenden Sie das Gerät nicht, wenn der Netzstecker, das

Netzkabel oder das Gerät selbst defekt oder beschädigt sind.

- Dieses Gerät kann von Kindern ab 8 Jahren und Personen mit verringerten physischen, sensorischen oder psychischen Fähigkeiten oder Mangel an Erfahrung und Kenntnis verwendet werden, wenn sie bei der Verwendung beaufsichtigt wurden oder Anweisung zum sicheren Gebrauch des Geräts erhalten und die Gefahren verstanden haben. Kinder dürfen nicht mit dem Gerät spielen. Die Reinigung und Wartung darf nicht von Kindern ohne Aufsicht durchgeführt werden.
- Achten Sie darauf, dass Luftein- und -auslass nicht verdeckt werden. Legen Sie deshalb keine Gegenstände auf den Luftaus- oder vor den Lufteinlass.

### **Vorsicht**

- Das Gerät ist kein Ersatz für angemessenes Lüften, regelmäßiges

Staubsaugen oder das Verwenden einer Dunstabzugshaube oder einer Lüftung während des Kochens.

- Wenn die zum Betrieb des Geräts verwendete Steckdose nicht ordnungsgemäß angeschlossen ist, wird der Stecker des Geräts heiß. Vergewissern Sie sich, dass Sie für das Gerät eine ordnungsgemäß angeschlossene Steckdose verwenden.
- Verwenden Sie das Gerät immer auf einer trockenen, stabilen, ebenen und waagerechten Unterlage.
- Achten Sie darauf, dass hinter dem Gerät und seitlich davon mindestens 20 cm Platz ist. Über dem Gerät muss ein Abstand von mindestens 30 cm eingehalten werden.
- Stellen Sie keine Gegenstände auf das Gerät, und setzen Sie sich nicht darauf.
- Stellen Sie das Gerät nicht direkt unter einer Klimaanlage auf, damit

kein Kondenswasser auf das Gerät tropfen kann.

- Prüfen Sie vor dem Einschalten des Geräts, ob alle Filter korrekt eingesetzt sind.
- Verwenden Sie nur Originalfilter von Philips, die speziell für dieses Gerät geeignet sind. Verwenden Sie keine anderen Filter.
- Vermeiden Sie es, mit harten Gegenständen gegen das Gerät (insbesondere den Lufteinlass und -auslass) zu stoßen.
- Heben oder bewegen Sie das Gerät nur anhand der beiden Griffe an den Seiten des Geräts.
- Achten Sie darauf, dass weder Ihre Finger noch andere Objekte in den Luftauslass oder -einlass gelangen, um Verletzungen oder Beschädigungen des Geräts zu verhindern.
- Benutzen Sie das Gerät nicht nach dem Gebrauch von Räuchermitteln zum Insektenschutz

oder an Orten, an denen Ölrückstände oder chemische Dämpfe vorhanden sind bzw. Räucherstäbchen verbrannt werden.

- Verwenden Sie das Gerät nicht in der Nähe von gasbetriebenen Vorrichtungen, Heizungen oder offenen Kaminen.
- Trennen Sie das Gerät immer von der Stromversorgung, bevor Sie Wasser einfüllen, das Gerät reinigen oder andere Wartungsarbeiten durchführen.
- Verwenden Sie das Gerät nicht in Räumen mit starken Temperaturschwankungen, da diese zu Kondensation im Geräteinneren führen können.
- Um elektronische Störungen zu vermeiden, sollten Sie das Gerät im Abstand von mindestens 2 Metern zu anderen Elektrogeräten aufstellen, die mit Funkwellen arbeiten (z. B. Fernsehern, Radios und Funkuhren).



- Wenn das Gerät lange Zeit nicht verwendet wird, können sich Bakterien auf den Filtern bilden. Prüfen Sie die Filter, wenn Sie das Gerät lange Zeit nicht benutzt haben. Wenn die Filter sehr schmutzig sind, wechseln Sie sie aus (siehe Kapitel "Auswechseln der Filter").
- Das Gerät ist ausschließlich für den Hausgebrauch bei normalen Betriebsbedingungen vorgesehen.
- Verwenden Sie es nicht in feuchter Umgebung oder in Räumen mit hoher Umgebungstemperatur, z. B. im Badezimmer, in der Toilette oder in der Küche.
- Das Gerät entfernt kein Kohlenmonoxid (CO) oder Radon (Rn). Es kann nicht als Sicherheitsgerät bei Unfällen mit Verbrennungsvorgängen und gefährlichen Chemikalien verwendet werden.
- Reinigen Sie den Wassertank wöchentlich.
- Füllen Sie den Wasserbehälter nur mit kaltem Leitungswasser. Verwenden Sie kein Grundwasser oder heißes Wasser.
- Geben Sie außer Wasser keine anderen Stoffe in den Wasserbehälter. Geben Sie keine Duftstoffe in den Wasserbehälter.
- Wenn Sie die Luftbefeuchtungsfunktion lange Zeit nicht verwenden, reinigen Sie den Wassertank und den Filtereinsatz des Luftbefeuchters. Trocknen Sie den Filter des Luftbefeuchters.
- Wenn Sie das Gerät bewegen müssen, trennen Sie das Gerät zuerst von der Stromversorgung. Leeren Sie anschließend den Wassertank. Tragen Sie das Gerät waagrecht an beiden Griffen, die sich seitlich am Gerät befinden.

## 2 Ihr Kombigerät für die Luftreinigung und -befeuchtung

Herzlichen Glückwunsch zu Ihrem Kauf und willkommen bei Philips! Um den Support, den Philips bietet, vollständig zu nutzen, registrieren Sie Ihr Produkt unter

[www.philips.com/welcome](http://www.philips.com/welcome).

Die Philips VitaShield IPS- und NanoCloud-Technologie sorgt für "Jederzeit saubere Luft".

Die VitaShield IPS-Technologie entfernt effektiv Schadstoffe (ultrafeine Partikel, Allergene, Bakterien und Viren) mit einer Größe von >0,02 Mikrometer einschließlich Bakterien und Viren\*.

Die NanoCloud-Technologie verwendet einen speziellen Luftbefeuchterfilter und reichert trockene Luft mit H<sub>2</sub>O-Molekülen an. So entsteht gesunde, befeuchtete Luft, ohne dass sich dabei Wassertropfen bilden. Durch seinen Luftbefeuchtungsfiter werden Bakterien sowie Kalk- und andere Partikel aus dem Wasser zurückgehalten.

\*Laut dem "2008 Microbiological Risk Assessment Report" (Gutachten zu mikrobiologischen Risiken aus dem Jahr 2008) der Weltgesundheitsorganisation (World Health Organization, WHO), haben Grippe- und Vogelgrippeviren, Legionellen, Hepatitisviren sowie der SARS-Coronavirus eine Größe von über 0,02 Mikrometer.

Lesen Sie diese Bedienungsanleitung vor dem Gebrauch des Geräts aufmerksam durch, und bewahren Sie sie für eine spätere Verwendung auf.

---

### Überblick

- A Luftqualitätssensor
- B Filter 1: Vorfilter
- C Filter 2: 2-in-1 HEPA- und Aktivkohle-Filter **AC4158**
- D Wasserbehälter
- E Filter 3: Luftbefeuchterfilter **AC4155**

# 3 Erste Schritte

## Einsetzen der Filter

Bei Lieferung sind alle Filter bereits im Gerät eingesetzt. Entfernen Sie die Verpackung der Filter, bevor Sie das Gerät verwenden. Nehmen Sie alle Filter heraus, entfernen Sie die Verpackung, und setzen Sie sie wie unten beschrieben wieder in das Gerät ein:

### Tipp

- Stellen Sie das Gerät beim Herausnehmen oder Einsetzen der Filter an eine Wand, um für mehr Stabilität zu sorgen.

### Hinweis

- Setzen Sie die Filter ordnungsgemäß ein.
- Vergewissern Sie sich, dass Sie zuerst Filter 2 in das Gerät einsetzen und dann den Vorfilter.
- Vergewissern Sie sich, dass die Seite mit dem Etikett zu Ihnen gerichtet ist.

- 1 Entsperren Sie die Unterseite der Frontabdeckung des Geräts, und ziehen Sie den oberen Teil der Frontabdeckung vorsichtig in Ihre Richtung (Abb. ②).
- 2 Um den Vorfilter zu entfernen, drücken Sie die beiden Clips nach unten, und ziehen Sie den Filter in Ihre Richtung (Abb. ③).
- 3 Entfernen Sie Filter 2 aus dem Gerät (Abb. ④).
- 4 Entfernen Sie das Verpackungsmaterial von Filter 2 (Abb. ⑤).

- 5 Setzen Sie den ausgepackten Filter 2 wieder in das Gerät ein (Abb. ⑥).
- 6 Setzen Sie den Vorfilter wieder in das Gerät ein (Abb. ⑦).

### Hinweis

- Vergewissern Sie sich, dass die Seite mit den beiden Clips in Ihre Richtung zeigt, und dass alle Haken des Vorfilters ordnungsgemäß am Luftreiniger befestigt sind.

- 7 Um die Frontabdeckung wieder anzubringen, befestigen Sie die Abdeckung zunächst oben am Gerät (1). Drücken Sie die Abdeckung dann vorsichtig gegen das Gehäuse des Geräts (2) (Abb. ⑧).

## Vorbereitungen zur Luftbefeuchtung

- 1 Entfernen Sie sämtliche Verpackungsmaterialien vom Luftbefeuchterfilter (Abb. ⑨).
- 2 Ziehen Sie den Wasserbehälter seitlich aus dem Gerät heraus (Abb. ⑩).
- 3 Setzen Sie den Luftbefeuchterfilter in den Wasserbehälter ein (Abb. ⑪).
- 4 Nehmen Sie den Deckel von der Wassereinfüllöffnung ab (Abb. ⑫).
- 5 Füllen Sie den Wasserbehälter mit frischem, kaltem Leitungswasser (Abb. ⑬).

### Hinweis

- Wenn Sie Wasser einfüllen, vergewissern Sie sich, dass Sie die Markierung **MAX** nicht überschreiten.

- 6 Setzen Sie nach dem Einfüllen den Deckel wieder auf die Einfüllöffnung (Abb. 14).
- 7 Drücken Sie den Wasserbehälter wieder in das Gerät (Abb. 15).

## 4 Verwenden des Geräts

---

### Informationen zur Luftqualitätsanzeige

| Farbe der Luftqualitätsanzeige | Luftqualität  |
|--------------------------------|---------------|
| Blau                           | Gut           |
| Lilafarben                     | Fair          |
| Rot                            | Sehr schlecht |

Die Anzeige für die Luftqualität schaltet sich automatisch ein, wenn das Gerät eingeschaltet ist, und zeigt wiederholt alle Farben an. Innerhalb kürzester Zeit wählt die Anzeige für die Luftqualität die Farbe aus, die der Qualität der Umgebungsluft entspricht.



#### Hinweis

- Der integrierte Luftqualitätssensor misst die Luftqualität und wählt automatisch die entsprechende Farbe für die Luftqualitätsanzeige aus. Wenn die Luft sauber ist, leuchtet die Luftqualitätsanzeige blau. Wenn sich die Luftqualität verschlechtert, wechselt die Farbe der Luftqualitätsanzeige zu violett oder rot.

---

### Ein- und Ausschalten des Geräts

Das Gerät wird standardmäßig in der Kombifunktion von Luftreinigung und Luftbefeuchtung betrieben.

- 1 Verbinden Sie den Netzstecker mit einer Steckdose.

- ↳ Alle Anzeigen leuchten einmal auf und schalten sich dann wieder aus.

## 2 Drücken Sie , um das Gerät einzuschalten (Abb. ).

- ↳ Die Anzeigen **PURIFY** und **HUMIDIFY** leuchten.
- ↳ Nach einer kurzen Messung der Luftqualität wählt der Luftqualitätssensor automatisch die entsprechende Farbe für die Luftqualität aus.
- ↳ Das Gerät wechselt in den **AUTO**-Modus, und die Zielluftfeuchtigkeit ist standardmäßig auf **50 %** eingestellt (Abb. .

## 3 Drücken Sie 2 Sekunden lang , um das Gerät auszuschalten (Abb. .

### Hinweis

- Nachdem das Gerät über den Ein-/Ausschalter ausgeschaltet wurde , nimmt das Gerät beim nächsten Einschalten den Betrieb basierend auf den letzten Einstellungen auf, wenn es noch an die Steckdose angeschlossen ist.

## Ändern des Betriebsmodus

Das Gerät kann in der Kombifunktion von Luftreinigung und Luftbefeuchtung sowie nur im Luftreinigungsmodus betrieben werden.

- 1 Leeren Sie den Wassertank.
- 2 Drücken Sie nach dem Einschalten des Geräts einmal die Taste .
  - ↳ Die Anzeige **HUMIDIFY** und die Anzeige für die Luftfeuchte erlöschen.

- ↳ Die Luftbefeuchtungsfunktion ist deaktiviert. Das Gerät wird nur im Luftreinigungsmodus betrieben (Abb. .

## 3 Drücken Sie , um die Luftbefeuchtungsfunktion zu aktivieren.

### Hinweis

- Im Luftreinigungsmodus reagiert die Luftbefeuchtungstaste  nicht.
- Das Gerät kann nicht nur im Luftbefeuchtungsmodus betrieben werden.

## Einstellen der Empfindlichkeit des Luftqualitätssensors



Sie können beim Gerät die Empfindlichkeit des Luftqualitätssensors einstellen. Es gibt 3 Empfindlichkeitsstufen:

- Sehr empfindlich (Standardeinstellung)
- Sensitive
- Standard



Sie können die Empfindlichkeit des Luftqualitätssensors wie folgt einstellen:

### Hinweis

- Wenn das Gerät auf eine höhere Empfindlichkeitsstufe eingestellt ist, filtert der Luftreiniger mehr Schadstoffe aus der Luft. Wenn sich der Luftreiniger im **AUTO**-Modus befindet, wird das Gerät wahrscheinlich mit einer höheren Lüftergeschwindigkeit als im Standardmodus betrieben. Der Luftqualitätssensor wählt die entsprechende Farbe der Luftqualität gemäß der höheren Empfindlichkeitsstufe aus.

- 1 Ziehen Sie den Netzstecker des Geräts aus der Steckdose.
- 2 Stecken Sie den Netzstecker nach einer kurzen Wartezeit wieder ein.
- 3 Halten Sie die Lüftergeschwindigkeitstaste  sowie die Luftbefeuchtertaste  gleichzeitig 3 Sekunden lang gedrückt (Abb. 20).
  - ↳ Eine oder mehrere Lüftergeschwindigkeitsanzeigen blinken, um die aktuelle Empfindlichkeitsstufe des Luftqualitätssensors anzuzeigen.

| Anzeige für die Lüftergeschwindigkeit | Empfindlichkeitsstufe |
|---------------------------------------|-----------------------|
| ~                                     | Sehr empfindlich      |
| ≈                                     | Sensitive             |
| ~ + ≈                                 | Standard              |

- 4 Drücken Sie die Taste , um die Empfindlichkeitsstufe des Luftqualitätssensors einzustellen (Abb. 21).
- 5 Halten Sie die Taste  2 Sekunden lang gedrückt, um die Einstellung zu speichern und das Gerät auszuschalten.

#### Hinweis

- Wenn Sie die Empfindlichkeitsstufe ändern und dabei keine Einstellungen ändern oder nach dem Ändern von Einstellungen nicht die Taste  2 Sekunden lang drücken, nimmt das Gerät den normalen Betrieb auf, ohne die Änderungen zu speichern.
- Wenn Sie die Empfindlichkeitsstufe geändert haben und die Einstellung gespeichert wurde, nimmt das Gerät den Betrieb mit der voreingestellten Empfindlichkeitsstufe automatisch auf, wenn Sie das Gerät einschalten.

## Ändern der Lüftergeschwindigkeit

### AUTO

Im **AUTO**-Modus wählt das Gerät die entsprechende Lüftergeschwindigkeit gemäß der Qualität der Umgebungsluft.

- Drücken Sie die Taste , um den **AUTO**-Modus auszuwählen (Abb. 22).
- Die Anzeige **AUTO** und eine Lüftergeschwindigkeitsanzeige (≈ oder ≈) leuchten auf.

#### Hinweis

- Im **AUTO**-Modus, wenn die Luftqualität den Zielwert erreicht (nur im Luftreinigungsmodus), oder wenn die Luftqualität und die Luftfeuchtigkeit gleichzeitig den Zielwert erreichen (Kombimodus), wird das Gerät mit einer geringeren Lüftergeschwindigkeit betrieben, und die Lüftergeschwindigkeitsanzeige (≈ oder ≈) erlischt.

### Manuell

Sie können die gewünschte Lüftergeschwindigkeit manuell auswählen.

- Drücken Sie die Taste  einmal oder mehrmals, um die gewünschte Lüftergeschwindigkeit auszuwählen (≈ oder ≈) (Abb. 21).

### Hinweis



- Im manuellen Modus, wenn die Luftqualität den Zielwert erreicht (nur im Luftreinigungsmodus), oder wenn die Luftqualität und die Luftfeuchtigkeit gleichzeitig den Zielwert erreichen (Kombimodus), wird das Gerät weiterhin mit der ausgewählten Lüftergeschwindigkeit betrieben.

### Tipp

- Wenn die Luftqualitätsanzeige blau leuchtet, ist die Luftqualität gut, und Sie können eine niedrigere Lüftergeschwindigkeit auswählen. Wenn die Luftqualitätsanzeige jedoch rot oder violett leuchtet, bedeutet dies, dass die Luftqualität schlecht oder mittelmäßig ist. Wenn Sie die Luft schnell reinigen möchten, können Sie eine höhere Lüftergeschwindigkeit auswählen.

## Ruhemodus

Im SLEEP-Modus wird das Gerät sehr leise betrieben.



- Drücken Sie die Lüftergeschwindigkeitstaste , um den SLEEP-Modus auszuwählen (Abb. 23).  
↳ Die SLEEP-Anzeige leuchtet auf.
- Drücken Sie zum Ändern der Lüftergeschwindigkeit die Taste .

### Hinweis

- Wenn das Gerät in den SLEEP-Modus wechselt, erlischt die Anzeige nach einer Minute, und das Gerät läuft weiter.

## Einstellen des Timers

Mit der Timer-Funktion können Sie das Gerät eine bestimmte Anzahl an Stunden laufen lassen. Nach Ablauf der eingestellten Zeit schaltet sich das Gerät automatisch aus.

- 1 Drücken Sie die Taste , um den Timer zu aktivieren (Abb. 24).  
↳ Die Timer-Anzeige (1H, 4H oder 8H) leuchtet auf.
- 2 Drücken Sie mehrmals die Timer-Taste , bis die Anzahl der Stunden angezeigt wird, die das Gerät betrieben werden soll. Die entsprechende Timer-Anzeige leuchtet auf.

Um die Timer-Funktion zu deaktivieren, drücken Sie mehrmals die Timer-Taste , bis die Timer-Anzeige (1H, 4H oder 8H) erlischt.

## Einstellen der Luftfeuchtigkeit

### Hinweis

- Vergewissern Sie sich, dass der Wasserbehälter mit Wasser gefüllt ist, wenn Sie die Luftbefeuchtungsfunktion verwenden möchten (siehe Kapitel "Erste Schritte", Abschnitt "Vorbereitungen zur Luftbefeuchtung").
- Drücken Sie die Luftfeuchtigkeitstaste  einmal oder mehrmals, um die gewünschte Luftfeuchtigkeit einzustellen (40 %, 50 % oder 60%) (Abb. 25).  
↳ Die entsprechende Luftfeuchtigkeitsanzeige (40 %, 50 % oder 60 %) beginnt zu blinken.

- ↳ Wenn das Gerät die Zielluftfeuchtigkeit erreicht, leuchtet die Luftfeuchtigkeitsanzeige dauerhaft.



### Hinweis

- Wenn Sie die Luftfeuchtigkeit kurzzeitig erhöhen möchten, können Sie eine höhere Lüftergeschwindigkeit auswählen.

## Wasserstand

Der Wasserstand im Wasserbehälter ist durch das Sichtfenster an der Seite des Geräts sichtbar (Abb. 26). Wenn sich nicht ausreichend Wasser im Wasserbehälter befindet, blinkt die Anzeige . Damit wird angezeigt, dass Sie den Wasserbehälter nachfüllen müssen (Abb. 27).

### Hinweis



- Wenn kein Wasser im Wassertank ist, leuchtet die Anzeige zum Auffüllen des Wassertanks  dauerhaft, und die Luftfeuchtigkeitsanzeige blinkt, um den Benutzer daran zu erinnern, dass die Luftfeuchtigkeitsfunktion nicht funktioniert. Sobald der Wassertank mit Wasser befüllt wurde, steht Luftfeuchtigkeitsfunktion wieder zur Verfügung.
- Die Anzeige zum Auffüllen des Wassertanks  leuchtet nicht auf, wenn das Gerät nur im Luftreinigungsmodus betrieben wird.

## 5 Reinigen

### Hinweis

- Ziehen Sie vor dem Reinigen des Geräts stets den Netzstecker aus der Steckdose.
- Tauchen Sie das Gerät niemals in Wasser oder andere Flüssigkeiten.
- Verwenden Sie keine Scheuermittel oder aggressive bzw. brennbare Reinigungsmittel wie zum Beispiel Bleiche oder Alkohol, um die Teile des Geräts zu reinigen.
- Nur der Vorfilter und der Filter des Luftbefeuchters sind abwaschbar. Der Luftreinigungsfilter ist nicht abwaschbar und kann nicht mit dem Staubsauger gereinigt werden.

## Reinigungszeitplan

| Frequenz   | Reinigungsmethode   |
|--|---|
| Bei Bedarf   | Reinigen Sie das Gehäuse des Geräts mit einem weichen, trockenen Tuch.                                  |
| Jede Woche   | Spülen Sie den Filter des Luftbefeuchters ab.   |
|  | Spülen Sie den Wassertank aus.  |
| Wenn die Filterwechselanzeige  /  aufleuchtet: | Reinigen Sie den Vorfilter.   |
|  | Entkalken Sie den Filter des Luftbefeuchters mit einer Wasser-/Essigmischung.                           |
| Alle zwei Monate   | Reinigen Sie den Luftqualitätssensor und den Luftfeuchtigkeitssensor mit einem trockenen Wattestäbchen. |



## Reinigen des Gehäuses

Reinigen Sie das Gerät regelmäßig innen und außen, damit sich kein Staub ansammelt.

- 1 Wischen Sie Staub mit einem trockenen weichen Tuch vom Gerätegehäuse ab.
- 2 Reinigen Sie den Lufteinlass und -auslass mit einem trockenen weichen Tuch.

## Reinigen des Luftqualitätssensors

Reinigen Sie den Luftqualitätssensor alle 2 Monate, um die ideale Funktion des Geräts sicherzustellen. Reinigen Sie ihn öfter, wenn Sie das Gerät in einer staubigen Umgebung verwenden.

### Hinweis

- Wenn die Luftfeuchtigkeit im Zimmer sehr hoch ist, kann sich Kondenswasser am Luftqualitätssensor bilden. Infolgedessen kann die Luftqualitätsanzeige eine schlechte Luftqualität anzeigen, obwohl diese gut ist. In diesem Fall müssen Sie den Luftqualitätssensor reinigen oder eine der manuellen Geschwindigkeitsstufen verwenden.

- 1 Reinigen Sie den Einlass und den Auslass des Luftqualitätssensors mit einer weichen Bürste (Abb. 28).
- 2 Entfernen Sie die Abdeckung des Luftqualitätssensors (Abb. 29).
- 3 Reinigen Sie den Sensor sowie den Lufteinlass und -auslass mit einem leicht angefeuchteten Wattestäbchen (Abb. 30).
- 4 Trocknen Sie sie mit einem trockenen Wattestäbchen.

- 5 Bringen Sie die Sensorenabdeckung wieder an.

## Reinigen des Wassertanks und des Luftbefeuchterfilters

Reinigen Sie den Wassertank, und spülen Sie den Luftbefeuchterfilter jede Woche für optimale Hygiene aus.

- 1 Ziehen Sie den Wasserbehälter seitlich aus dem Gerät heraus (Abb. 31).
- 2 Entfernen Sie den Luftbefeuchterfilter aus dem Wasserbehälter (Abb. 31).
- 3 Spülen Sie den Luftbefeuchterfilter unter fließendem Wasser ab (Abb. 32).

### Hinweis

- Scheuern Sie den Luftbefeuchterfilter nicht, und setzen Sie ihn nicht direkter Sonneneinstrahlung aus.

- 4 Entsperrten Sie die Verriegelung am Rand des Wasserbehälterdeckels, und entfernen Sie den Deckel vom Wasserbehälter (Abb. 33).
- 5 Spülen Sie den Wasserbehälter unter fließendem Wasser aus (Abb. 34).

### Hinweis

- Verwenden Sie (falls notwendig) ein mildes Reinigungsmittel, um den Wassertank zu reinigen. Spülen Sie in diesem Fall den Wassertank sorgfältig aus.

- 6 Trocken Sie den Wassertank und den Deckel mit einem weichen, trockenen Tuch.

- 7 Setzen Sie den Deckel wieder auf den Wassertank, und verriegeln Sie ihn.
- 8 Setzen Sie den Luftbefeuchterfilter wieder in den Wasserbehälter ein (Abb. ⑪).
- 9 Setzen Sie den Wasserbehälter wieder in das Gerät ein (Abb. ⑮).

## Reinigen Sie den Vorfilter, und entkalken Sie den Luftbefeuchterfilter.

|                                  |   |
|----------------------------------|---|
| Status der Filterwarnanzeige     | Gehen Sie wie folgt vor:  |
| Die Filteranzeige ① / ② leuchtet | Reinigen Sie den Vorfilter, und entkalken Sie den Luftbefeuchterfilter. |

### Hinweis

- Nur der Vorfilter und der Filter des Luftbefeuchters sind abwaschbar. Filter 2 ist nicht abwaschbar.
- Die Filteranzeige ① / ② leuchtet ca. einmal pro Monat (Abb. ⑳).

- 1 Waschen Sie den Vorfilter unter fließendem Wasser ab. Wenn der Vorfilter sehr schmutzig ist, verwenden Sie eine weiche Bürste, um den Staub zu entfernen (Abb. ⑳).
- 2 Lassen Sie den Vorfilter an der Luft trocknen.

### Hinweis

- Vergewissern Sie sich, dass der Vorfilter vollständig trocken ist. Wenn er noch nass ist, können sich darin Bakterien vermehren, und die Lebensdauer des Vorfilters kann sich verkürzen.

- 3 Mischen Sie Haushaltsessig mit der gleichen Menge Leitungswasser in einem Behälter, der groß genug ist, um den Luftbefeuchterfilter einzuweichen.

### Hinweis

- Weißer Essig beinhaltet 5 % Essigsäure.
- Wenn weiße Ablagerungen (Kalk) auf dem Filter vorhanden sind, vergewissern Sie sich, dass Sie die Seite mit den weißen Ablagerungen in das Wasser eintauchen.

- 4 Weichen Sie den Luftbefeuchterfilter eine Stunde lang in der Lösung ein (Abb. ㉓).
- 5 Gießen Sie die Wasser-/Essiglösung ab.
- 6 Spülen Sie den Luftbefeuchterfilter unter fließendem Wasser ab, um Essigrückstände zu entfernen. Drehen Sie den Filter, um beide Seiten unter dem Wasserhahn abzuspülen (Abb. ㉔).
- 7 Lassen Sie überschüssiges Wasser vom Luftbefeuchterfilter abtropfen, und lassen Sie den Filter an der Luft trocknen.
- 8 Wenn Sie den Vorfilter und den Luftbefeuchterfilter wieder in das Gerät eingesetzt haben, setzen Sie den Zähler für die Filterstandzeit zurück. (Informationen hierzu finden Sie im Kapitel 7 "Zurücksetzen des Zählers für die Filterstandzeit")

# 6 Auswechseln der Filter

## Informationen zur Verriegelungsfunktion bezüglich der Erhaltung gesunder Luft

Dieses Gerät ist mit einer Verriegelungsfunktion zur Erhaltung gesunder Luft ausgestattet, um sicherzustellen, dass die Filter in einem idealen Zustand sind, wenn das Gerät in Betrieb ist. Wenn der Filter beinahe voll ist und ausgewechselt werden muss, beginnt die entsprechende Filteranzeige (2 / 8) zu blinken.

Wenn Sie den Filter nicht rechtzeitig auswechseln, geschieht Folgendes:

- ↳ Das Gerät stellt den Betrieb ein und wird verriegelt.
- ↳ Die entsprechende Filteranzeige (2 / 8) leuchtet dauerhaft.



### Hinweis

- Das Gerät wird verriegelt, nachdem die Filteranzeige ungefähr 2 Wochen lang geblinkt hat.

## Filter 2 ersetzen



### Hinweis

- Filter 2 ist nicht abwaschbar und kann nicht mit dem Staubsauger gereinigt werden.

Ersetzen Sie Filter 2, wenn die Filteranzeige 2 zu blinken beginnt (Abb. 38).

- 1 Entfernen Sie die Filter jeweils über das Etikett auf dem Filter. Nehmen Sie die Filter an beiden Seiten, und entsorgen Sie sie vorsichtig im Hausmüll (Abb. 4).



### Hinweis

- Berühren Sie nicht die plissierte Filteroberfläche, und riechen Sie nicht am Filter, da dieser Schadstoffe aus der Luft gesammelt hat.
- Waschen Sie sich die Hände, nachdem Sie die gebrauchten Filter entsorgt haben.

- 2 Entfernen Sie das gesamte Verpackungsmaterial vom neuen Filter 2 (Abb. 5).
- 3 Setzen Sie den neuen Filter 2 in das Gerät ein (Abb. 6).
- 4 Wenn Sie den Vorfilter wieder in das Gerät eingesetzt haben, setzen Sie den Zähler für die Filterstandzeit von Filter 2 zurück. (Informationen hierzu finden Sie im Kapitel 7 "Zurücksetzen des Zählers für die Filterstandzeit")

## Auswechseln des Luftbefeuchterfilters



Wechseln Sie den Luftbefeuchterfilter aus, wenn die Filteranzeige 8 blinkt (Abb. 39).

- 1 Entfernen Sie den gebrauchten Luftbefeuchterfilter aus dem Wasserbehälter (Abb. 31).
- 2 Entfernen Sie alle Verpackungsmaterialien vom neuen Luftbefeuchterfilter (Abb. 9).
- 3 Setzen Sie den neuen Luftbefeuchterfilter in den Wasserbehälter ein (Abb. 11).
- 4 Drücken Sie den Wasserbehälter wieder in das Gerät (Abb. 15).

- 5 Setzen Sie den Zähler für die Filterstandzeit des Luftbefeuchterfilters zurück. (Informationen hierzu finden Sie im Kapitel 7 "Zurücksetzen des Zählers für die Filterstandzeit")

## 7 Zurücksetzen des Zählers für die Filterstandzeit



Beim Auswechseln des Filters ist es wichtig, dass Sie auch den Zähler für die Filterstandzeit zurücksetzen. So kann das Gerät synchron mit der Filterstandzeit laufen.



- 1 Halten Sie die Rückstelltaste  3 Sekunden lang gedrückt. Die Filteranzeige erlischt, und das Gerät nimmt den Betrieb automatisch zu den Standardeinstellungen wieder auf (Kombimodus mit Lüftergeschwindigkeit **AUTO**) (Abb. .

# 8 Fehlerbehebung

In diesem Kapitel sind die häufigsten Probleme aufgeführt, die beim Gebrauch Ihres Geräts auftreten können. Sollten Sie ein Problem mithilfe der nachstehenden Informationen nicht beheben können, wenden Sie sich bitte an das Service-Center in Ihrem Land.

Deutsch

| Problem  | Mögliche Lösung  |
|--|--|
| Das Gerät funktioniert nicht, obwohl es mit der Stromversorgung verbunden ist.     | <ul style="list-style-type: none"><li>• Die Filterwechselanzeige leuchtet bereits seit längerer Zeit ununterbrochen, und Sie haben den entsprechenden Filter nicht ausgewechselt. Nun ist das Gerät verriegelt. Wechseln Sie in diesem Fall den Filter aus, und setzen Sie die Standzeit des Filters zurück.</li><li>• Die Anzeige zum Auffüllen des Wassertanks  blinkt. Vergewissern Sie sich, dass der Wasserbehälter ordnungsgemäß eingesetzt ist.</li></ul>      |
| Das Gerät funktioniert nicht, obwohl es eingeschaltet ist.                         | Wenn die Filter voll sind, aber noch nicht ausgewechselt wurden, stellt das Gerät den Betrieb ein und wird gesperrt. Ersetzen Sie die Filter, und setzen Sie den Zähler für die Filterstandzeit zurück.  |
| Vom Wasserbehälter tritt Wasser aus.   | Es ist normal, dass der Deckel des Wassertanks etwas nass ist, wenn Sie ihn aus dem Gerät nehmen. Wenn das Wasser jedoch von der Unterseite des Wassertanks tropft, setzen Sie sich bitte mit einem Service-Center in Ihrem Land in Verbindung.  |
| Auf dem Luftbefeuchterfilter befinden sich einige weiße Ablagerungen.              | Bei den weißen Ablagerungen handelt es sich um Kalkpartikel, die sich aus Mineralien aus dem Wasser zusammensetzen. Kalk auf dem Luftbefeuchterfilter beeinträchtigt die Funktion des Luftbefeuchters. Daher müssen Sie den Luftbefeuchterfilter entkalken, wenn die Filteranzeige  /  blinkt (siehe Kapitel "Reinigen des Vorfilters und entkalken des Luftbefeuchterfilters"). |
| Aus dem Luftauslass kommt keine Luft.  | Schließen Sie das Gerät an die Stromversorgung an, und schalten Sie es ein.  |
| Der Luftstrom, der aus dem Luftauslass dringt, ist bedeutend schwächer als vorher. | <ul style="list-style-type: none"><li>• Der Vorfilter ist verschmutzt. Reinigen Sie den Vorfilter (siehe Kapitel "Reinigen des Vorfilters und entkalken des Luftbefeuchterfilters").</li><li>• Vergewissern Sie sich, dass Sie das gesamte Verpackungsmaterial der Filter entfernt haben.</li></ul>  |

| Problem  | Mögliche Lösung   |
|--|---|
| Die Luftqualität verbessert sich nicht, obwohl der Luftreiniger eine lange Zeit über in Betrieb war. | <ul style="list-style-type: none"> <li>• Einer der Filter wurde nicht in das Gerät eingesetzt. Vergewissern Sie sich, dass alle Filterordnungsgemäß in folgender Reihenfolge, beginnend mit dem innersten Filter, eingesetzt sind: 1) Filter 2; 2) Vorfilter.</li> <li>• Der Luftqualitätssensor ist nass. Die Luftfeuchtigkeit im Raum ist hoch und verursacht Kondensation. Vergewissern Sie sich, dass der Luftqualitätssensor sauber und trocken ist (siehe Kapitel "Reinigen des Luftqualitätssensors").</li> </ul>  |
| Die Farbe der Luftqualitätsanzeige ändert sich nicht.  | <ul style="list-style-type: none"> <li>• Der Luftqualitätssensor ist verschmutzt. Reinigen Sie den Luftqualitätssensor (siehe Kapitel "Reinigen des Luftqualitätssensors").</li> <li>• Der Raum wird nicht ausreichend belüftet. Öffnen Sie ein Fenster, um die Luftzirkulation zu verbessern.</li> </ul>   |
| Ich kann nicht erkennen, dass Wasserdampf aus dem Gerät austritt. Funktioniert das Gerät?            | Sehr feiner Wasserdampf ist unsichtbar. Dank der NanoCloud-Luftbefeuchtungstechnologie, erzeugt das Gerät gesunde, befeuchtete Luft über den Auslassbereich und bildet dabei keine Wassertropfen.   |
| Bei dem Gerät tritt ein ungewöhnlicher Geruch auf.   | Anfangs kann das Gerät einen leichten Kunststoffgeruch verströmen. Das ist normal. Wenn das Gerät einen verbrannten Geruch verströmt, wenden Sie sich an einen Philips Händler oder ein autorisiertes Philips Service-Center. Das Gerät kann auch einen unangenehmen Geruch verströmen, wenn einer der Filter schmutzig ist. Reinigen Sie in diesem Fall den entsprechenden Filter, oder wechseln Sie ihn aus.  |
| Ich benötige sehr saubere Luft, weil ich eine Allergie habe.   | Sie können die Empfindlichkeit des Luftqualitätssensors so ändern (siehe Kapitel "Verwenden des Geräts", Abschnitt "Einstellen der Empfindlichkeit des Luftqualitätssensors"), dass das Gerät die Luft noch intensiver reinigt.   |
| Das Gerät ist sehr laut.   | <ul style="list-style-type: none"> <li>• Überprüfen Sie, ob Sie das gesamte Verpackungsmaterial von den Filtern entfernt haben.</li> <li>• Wenn das Gerät weiterhin zu laut ist, können Sie die Geschwindigkeit des Lüfters auf eine niedrigere Stufe einstellen.</li> </ul>  |
| Das Gerät zeigt an, dass ich einen Filter auswechseln muss, obwohl ich dies schon gemacht habe.      | Vielleicht haben Sie die Rückstelltaste  für den Filter nicht ordnungsgemäß gedrückt. Verbinden Sie das Gerät mit der Stromversorgung, halten Sie die Taste  gedrückt, um das Gerät einzuschalten, und halten Sie die Rückstelltaste  3 Sekunden lang gedrückt |

## 9 Garantie und Kundendienst

Benötigen Sie weitere Informationen oder treten Probleme auf, besuchen Sie die Philips Website [www.philips.com](http://www.philips.com), oder setzen Sie sich mit einem Philips Service-Center in Ihrem Land in Verbindung (Telefonnummer siehe Garantieschrift). Sollte es in Ihrem Land kein Service-Center geben, wenden Sie sich bitte an Ihren lokalen Philips Händler.

---

### Bestellen von Ersatz- oder Zubehörteilen

Wenn Sie ein Teil ersetzen müssen oder ein zusätzliches Teil kaufen möchten, wenden Sie sich an Ihren Philips Händler, oder besuchen Sie [www.philips.com/support](http://www.philips.com/support).

Wenn Sie Probleme bei der Beschaffung der Teile haben, wenden Sie sich bitte an ein Philips Service-Center in Ihrem Land (Telefonnummer siehe Garantieschrift).

## 10 Hinweise

---

### Elektromagnetische Felder

Dieses Philips Gerät erfüllt sämtliche Normen und Regelungen bezüglich der Exposition in elektromagnetischen Feldern.

---

### Elektromagnetische Verträglichkeit

Koninklijke Philips N.V. produziert und vertreibt viele Endkundenprodukte, die, wie jedes elektronische Gerät im Allgemeinen, elektromagnetische Signale aussenden und empfangen können.

Einer der wichtigsten Geschäftsprinzipien von Philips ist es, alle erforderlichen Maßnahmen für das Produkt zum Schutz der Gesundheit und Sicherheit zu ergreifen, alle entsprechenden gesetzlichen Richtlinien einzuhalten sowie die EMF-Standardgrenzwerte nicht zu überschreiten, die zum Zeitpunkt der Herstellung des Produkts festgelegt wurden.

Philips hat sich dazu verpflichtet, Produkte zu entwickeln, herzustellen und zu verkaufen, die sich nicht nachteilig auf die Gesundheit auswirken. Philips bestätigt, dass seine Produkte gemäß aktuellen wissenschaftlichen Erkenntnissen sicher sind, wenn die Produkte für ihren bestimmungsgemäßen Zweck verwendet werden.

Philips spielt eine aktive Rolle in der Entwicklung der internationalen EMF- und Sicherheitsstandards, sodass Philips auch weiterhin die neuesten Entwicklungen der Standardisierung so früh wie möglich in seine Produkte integrieren kann.

---

## Recycling



Dieses Symbol bedeutet, dass das Produkt nicht mit dem normalen Hausmüll entsorgt werden kann (2012/19/EU).

Befolgen Sie die örtlichen Bestimmungen zur getrennten Entsorgung von elektrischen und elektronischen Produkten. Eine ordnungsgemäße Entsorgung hilft, negative Auswirkungen auf Umwelt und Gesundheit zu vermeiden.



# Contenido

|   |           |  |           |
|---|-----------|--|-----------|
| <b>1 Importante</b>   | <b>40</b> |  |           |
| Seguridad   | 40        |  |           |
| <b>2 Combinación de humidificador y purificador de aire</b> | <b>43</b> |  |           |
| Descripción   | 44        |  |           |
| <b>3 Introducción</b>                                       | <b>44</b> |  |           |
| Instalación de los filtros                                  | 44        |  |           |
| Preparación para la humidificación                          | 45        |  |           |
| <b>4 Uso del aparato</b>                                    | <b>45</b> |  |           |
| Explicación del piloto de calidad del aire                  | 45        |  |           |
| Encendido y apagado del aparato                             | 45        |  |           |
| Cambio del modo de funcionamiento                           | 46        |  |           |
| Cambio de la velocidad del ventilador                       | 47        |  |           |
| Ajuste del temporizador                                     | 48        |  |           |
| Establecimiento del nivel de humedad                        | 48        |  |           |
| Nivel de agua   | 49        |  |           |
| <b>5 Limpieza</b>   | <b>49</b> |  |           |
| Planificación de limpieza                                   | 49        |  |           |
| Limpieza del cuerpo del aparato                             | 50        |  |           |
| Limpieza del sensor de calidad del aire                     | 50        |  |           |
|   |           | Limpieza del depósito de agua y del filtro de humidificación           | 50        |
|   |           | Limpieza del prefiltro y descalcificación del filtro de humidificación | 51        |
|   |           | <b>6 Sustitución de los filtros</b>                                    | <b>52</b> |
|   |           | Explicación del bloqueo de protección de aire saludable                | 52        |
|   |           | Sustitución del filtro de repuesto 2                                   | 52        |
|   |           | Sustitución del filtro de humidificación                               | 52        |
|   |           | <b>7 Restablecimiento del contador de vida útil del filtro</b>         | <b>53</b> |
|   |           | <b>8 Solución de problemas</b>   | <b>54</b> |
|   |           | <b>9 Garantía y servicio</b>   | <b>56</b> |
|   |           | Solicitud de piezas y accesorios                                       | 56        |
|   |           | <b>10 Avisos</b>   | <b>56</b> |
|   |           | Campos electromagnéticos (CEM)   | 56        |
|   |           | Reciclaje  | 56        |

# 1 Importante

---

## Seguridad

Antes de usar el aparato, lea detenidamente este manual de usuario y consérvelo por si necesitara consultarlo en el futuro.

## Peligro

- No deje que entre agua ni cualquier otro líquido o detergente inflamable en el aparato para evitar el riesgo de incendio o de descargas eléctricas.
- No lave el aparato con agua ni con cualquier otro líquido o detergente (inflamable) para evitar el riesgo de incendio o de descargas eléctricas.
- No pulverice materiales inflamables, como insecticidas o fragancias alrededor del aparato.
- El agua del depósito no es apta para el consumo. No beba esta agua ni la utilice para dar de beber a animales o regar plantas. Cuando vacíe el depósito

de agua, vierta el agua por el desagüe.

## Advertencia

- Antes de conectar el aparato, compruebe si el voltaje indicado en la parte inferior o posterior de este se corresponde con el voltaje de la red eléctrica local.
- Si el cable de alimentación está dañado, debe ser sustituido por Philips o por un centro de servicio autorizado por Philips u otro personal cualificado con el fin de evitar situaciones de peligro.
- No utilice el aparato si la clavija, el cable de alimentación o el propio aparato están dañados.
- Este aparato puede ser usado por niños a partir de ocho años, por personas con capacidad física, psíquica o sensorial reducida y por quienes no tengan los conocimientos y la experiencia necesarios siempre que lo hagan bajo supervisión o hayan

recibido instrucciones sobre cómo utilizar el aparato de forma segura y conozcan los riesgos que conlleva su uso. No permita que los niños jueguen con el aparato. Los niños no deben llevar a cabo la limpieza ni el mantenimiento a menos que lo hagan bajo supervisión.

- No bloquee la entrada y salida de aire con ningún objeto.

### **Precaución**

- Este aparato no puede sustituir un sistema de ventilación, la limpieza regular con aspirador ni el uso de una campana extractora o ventilador al cocinar.
- Si los conectores de la toma de alimentación utilizada para conectar el aparato están en mal estado, el enchufe del aparato se calentará. Asegúrese de enchufar el aparato a una toma de corriente conectada adecuadamente.
- Coloque y utilice siempre el aparato sobre una superficie seca, estable, plana y horizontal.
- Deje al menos 20 cm de espacio libre por detrás y a ambos lados del aparato, y al menos 30 cm por encima del aparato.
- No coloque nada sobre el aparato ni se siente sobre el mismo.
- No coloque el aparato directamente bajo un sistema de aire acondicionado para evitar que el agua condensada caiga sobre él.
- Antes de encender el aparato, asegúrese de que todos los filtros estén bien montados.
- Utilice solo filtros originales de Philips especialmente diseñados para este aparato. No utilice otros filtros.
- Evite golpear el aparato (especialmente la entrada y la salida de aire) con objetos duros.
- Levante o mueva siempre el aparato con ayuda de las asas de los laterales.

- No introduzca los dedos ni objetos en la salida o la entrada de aire para evitar lesiones físicas o un funcionamiento incorrecto del aparato.
- No use este aparato si ha utilizado insecticidas domésticos que producen humo, ni en lugares donde haya residuos oleosos, incienso encendido o gases químicos.
- No utilice el aparato cerca de aparatos de gas, sistemas de calefacción ni chimeneas.
- Desenchufe siempre el aparato después de usarlo y antes de echar agua, limpiarlo o realizar otras tareas de mantenimiento.
- No utilice el aparato en habitaciones con grandes cambios de temperatura, ya que podría producir condensación dentro del aparato.
- Para evitar interferencias, coloque el aparato a una distancia de al menos 2 m de otros aparatos eléctricos que utilicen ondas de radio aéreas, como televisores, radios y relojes de control por radio.
- Si no utiliza el aparato durante un período prolongado, pueden generarse bacterias y moho en los filtros. Compruebe los filtros después de un largo período sin usarlos. Si los filtros están muy sucios, sustitúyalos (consulte el capítulo "Sustitución de los filtros").
- El aparato está diseñado únicamente para su uso doméstico en condiciones de funcionamiento normales.
- No utilice el aparato en entornos húmedos o con elevadas temperaturas ambiente, como el baño o la cocina.
- El aparato no elimina el monóxido de carbono (CO) ni el radón (Rn). No puede utilizarse de forma segura en caso de accidentes con procesos de combustión

- y productos químicos peligrosos.
- Limpie el depósito de agua cada semana para que se mantenga limpio.
  - Llene el depósito únicamente con agua del grifo fría. No utilice aguas subterráneas ni agua caliente.
  - No vierta otras sustancias en el depósito; ponga solo agua. No ponga fragancias en el depósito de agua.
  - Si no va a utilizar la función de humidificación durante un período prolongado, limpie el depósito de agua y la bandeja del filtro de humidificación. Seque el filtro de humidificación.
  - Si necesita mover el aparato, desenchúfelo primero de la fuente de alimentación. Vacíe el depósito de agua. Transporte el aparato en posición horizontal con la ayuda de las dos asas de los laterales.

## 2 Combinación de humidificador y purificador de aire

Le felicitamos por su compra y le damos la bienvenida a Philips. Para aprovechar todas las ventajas de la asistencia que presta Philips, registre el producto en

[www.philips.com/welcome](http://www.philips.com/welcome).

La tecnología Philips VitaShield IPS y la tecnología NanoCloud garantizan que su aire sea siempre saludable.

La tecnología IPS VitaShield elimina de forma efectiva los contaminantes (partículas ultrafinas, alérgenos, bacterias y virus) con un tamaño de más de 0,02 micras, incluyendo bacterias y virus\*.

La tecnología NanoCloud utiliza un filtro de humidificación especial que aporta moléculas de H<sub>2</sub>O al aire seco y produce aire húmedo saludable sin formación de agua nebulizada. Su filtro de humidificación retiene las bacterias, el calcio y otras partículas del agua.

Según el informe de evaluación de riesgos microbiológicos de 2008 de la Organización Mundial de la Salud (OMS), los virus de la gripe aviar, la gripe humana, la legionela, la hepatitis y el coronavirus del SARS tienen un tamaño superior a 0,02 micras.

Antes de usar el aparato, lea detenidamente este manual de usuario y consérvelo por si necesitara consultarlo en el futuro.

---

## Descripción

- A Sensor de calidad del aire
- B Filtro 1: prefiltro
- C Filtro 2: filtro HEPA y de carbono activo dos en uno **AC4158**
- D Depósito de agua
- E Filtro 3: filtro de humidificación **AC4155**

## 3 Introducción

---

### Instalación de los filtros

El aparato se suministra con todos los filtros instalados. Retire el embalaje de los filtros antes de utilizar el aparato. Retire todos los filtros, desembálelos y vuelva a colocarlos en el aparato, como se describe a continuación:



#### Consejo

- Cuando retire o inserte los filtros, coloque el aparato contra la pared para obtener una mayor estabilidad.



#### Nota

- Introduzca los filtros en la posición correcta.
- Asegúrese de colocar en primer lugar el filtro 2 en el aparato y, a continuación, el prefiltro.
- Asegúrese de que el lateral con la etiqueta apunte hacia usted.

- 1 Desbloquee la parte inferior del panel frontal del aparato y, a continuación, tire suavemente de la parte superior del panel frontal hacia usted (imagen ②).
- 2 Para quitar el prefiltro, presione las dos clips hacia abajo y tire del filtro hacia usted (imagen ③).
- 3 Retire el filtro 2 del aparato (imagen ④).
- 4 Retire los materiales de embalaje del filtro 2 (imagen ⑤).
- 5 Ponga el filtro 2 desembalado de nuevo en el aparato (imagen ⑥).
- 6 Vuelva a colocar el prefiltro en el aparato (imagen ⑦).

### Nota

- Asegúrese de que el lateral con dos clips apunte hacia usted y de que todos los ganchos del prefiltro estén correctamente fijados al purificador.

- 7 Para volver a fijar el panel frontal, monte el panel en la parte superior del aparato (1). A continuación, coloque el panel contra el cuerpo del aparato con cuidado (2) (imagen 8).

## Preparación para la humidificación

- 1 Retire el material de embalaje del filtro de humidificación (imagen 9).
- 2 Extraiga el depósito de agua de la parte lateral del aparato (imagen 10).
- 3 Coloque el filtro de humidificación en el depósito de agua (imagen 11).
- 4 Retire la tapa de la entrada de agua (imagen 12).
- 5 Llene el depósito con agua del grifo fría (imagen 13).

### Nota

- Al verter agua en el depósito de agua, asegúrese de no superar la indicación del nivel de agua **MAX**.

- 6 Una vez llenado de agua, coloque de nuevo la tapa en la entrada de agua (imagen 14).
- 7 Vuelva a colocar el depósito de agua en el aparato (imagen 15).

## 4 Uso del aparato

### Explicación del piloto de calidad del aire

| Color del piloto de calidad del aire | Nivel de calidad del aire |
|--------------------------------------|---------------------------|
| Azul                                 | Bueno                     |
| Morado                               | Regular                   |
| Rojo                                 | Malo                      |

El piloto de calidad del aire se ilumina automáticamente cuando se enciende el aparato y muestra todos los colores varias veces. En un breve espacio de tiempo, el piloto de calidad del aire selecciona el color que corresponde a la calidad del aire del ambiente.

### Nota

- El sensor de calidad del aire integrado mide la calidad del aire y selecciona automáticamente el color adecuado para el piloto de calidad del aire. Cuando el aire está limpio, el piloto de calidad del aire se ilumina en azul. Cuando la calidad del aire se deteriora, el piloto de calidad del aire cambia a un color violeta o rojo.

### Encendido y apagado del aparato

El aparato funciona en el modo combinado de purificación de aire y humidificación de manera predeterminada.

- 1 Enchufe la clavija de red a la toma de corriente.

- ↳ Todos los pilotos se encienden una vez y, a continuación, se vuelven a apagar.

## 2 Pulse para encender el aparato (imagen .

- ↳ Los pilotos **PURIFY** y **HUMIDIFY** se encienden.
- ↳ Después de medir la calidad del aire durante un corto espacio de tiempo, el sensor de calidad del aire selecciona automáticamente el color adecuado del piloto de calidad del aire.
- ↳ El aparato entra en modo **AUTO** y el nivel de humedad que se desea alcanzar es del **50 %** de manera predeterminada (imagen .

## 3 Pulse durante dos segundos para apagar el aparato (imagen .

### Nota

- Después de apagar el aparato con el botón de encendido/apagado , si el enchufe está todavía en la toma de alimentación, el aparato reanudará su labor en función de los ajustes seleccionados por última vez cuando se vuelva a encender.

## Cambio del modo de funcionamiento

Además de funcionar en modo de combinación de purificación de aire y humidificación, el aparato también puede trabajar en modo de solo purificación de aire.

### 1 Vacíe el depósito de agua.

### 2 Después de encender el aparato, pulse una vez .

- ↳ Los indicadores **HUMIDIFY** y de nivel de humedad se apagan.

- ↳ La función de humidificación se desactiva. El aparato funciona en modo de solo purificación de aire (imagen .

### 3 Pulse de nuevo para activar la función de humidificación.

### Nota

- En el modo de solo purificación de aire, el botón de humedad  no responde.
- El aparato no puede trabajar en modo de solo humidificación.

## Configuración de la sensibilidad del sensor de calidad del aire

Este aparato le permite ajustar la sensibilidad del sensor de calidad del aire. Hay tres niveles de sensibilidad:



- Extra sensible (ajuste predeterminado)
- Sensible
- Normal

Puede ajustar la sensibilidad del sensor de calidad del aire de la siguiente forma:



### Nota

- Al establecer el aparato en un nivel de sensibilidad más elevado, el purificador se vuelve más sensible a los contaminantes que hay en el aire. Cuando el purificador está en modo **AUTO**, es más probable que elija una velocidad del ventilador superior a la del modo estándar. El sensor de calidad del aire selecciona el color adecuado del piloto de calidad del aire en función de la sensibilidad más alta.



- 1 Desenchufe el aparato.
- 2 Al cabo de un rato, enchúfelo de nuevo a la toma de corriente.
- 3 Mantenga pulsado el botón de velocidad del ventilador  y el botón de humedad  al mismo tiempo durante tres segundos (imagen ).
  - ↳ Uno o varios pilotos de velocidad del ventilador parpadean para indicar el nivel actual de sensibilidad del sensor de calidad del aire.

| Piloto de velocidad del ventilador | Nivel de sensibilidad |
|------------------------------------|-----------------------|
| ~                                  | Extra sensible        |
| ≈                                  | Sensible              |
| ~ + ≈                              | Normal                |

- 4 Pulse el botón de velocidad del ventilador  para ajustar el nivel de sensibilidad del sensor de calidad del aire (imagen ).
- 5 Mantenga pulsada la tecla  durante dos segundos para guardar los ajustes y apagar el aparato.





#### Nota

- Cuando se cambia el nivel de sensibilidad, si no se cambian los ajustes o pulsa  durante dos segundos después de haber cambiado los ajustes, el aparato reanudará su funcionamiento normal sin guardar ningún cambio.
- Tras modificar el nivel de sensibilidad y guardarlo, el aparato comienza a funcionar automáticamente en el nivel de sensibilidad establecido siempre que encienda el aparato.



## Cambio de la velocidad del ventilador

### AUTO

En el modo **AUTO**, el aparato selecciona la velocidad adecuada según la calidad del aire ambiente.





- Pulse el botón de velocidad del ventilador  para seleccionar el modo **AUTO** (imagen ).
- **AUTO** y uno de los indicadores de velocidad del ventilador ( o ) se encienden.

#### Nota

- En modo **AUTO**, cuando la calidad del aire alcanza el nivel esperado (modo de solo purificación de aire) o cuando la calidad del aire y la humedad alcanzan el nivel deseado al mismo tiempo (modo combinado), el aparato funciona a una velocidad del ventilador más baja y el indicador de velocidad del ventilador ( o ) se apaga.

### Manual

Puede seleccionar manualmente la velocidad del ventilador que desee.

- Pulse el botón de velocidad del ventilador  una o varias veces para seleccionar la velocidad del ventilador que desee ( o ) (imagen .

### Nota



- En el modo **Manual**, cuando la calidad del aire alcanza el nivel esperado (modo de solo purificación de aire) o cuando la calidad del aire y la humedad alcanzan el nivel deseado al mismo tiempo (modo combinado), el aparato continúa funcionando a la velocidad del ventilador seleccionada.

### Consejo

- Si el piloto de calidad del aire se ilumina en azul, esto significa que la calidad del aire es buena y puede seleccionar una velocidad inferior para el ventilador. Por otro lado, si se enciende en rojo o púrpura el piloto de calidad del aire, esto significa que la calidad del aire es mala o regular. Puede seleccionar una mayor velocidad del ventilador para limpiar el aire rápidamente.

## Modo silencioso

En el modo silencioso, el aparato funciona de manera muy silenciosa.

- Pulse el botón de velocidad del ventilador  para seleccionar el modo silencioso (imagen ).
  - ↳ El piloto indicador del modo silencioso se ilumina.

Para cambiar a otra velocidad del ventilador, pulse el botón de velocidad del ventilador .



### Nota

- Cuando el aparato cambia al modo silencioso, los indicadores se apagan transcurrido un minuto y el aparato sigue funcionando.

## Ajuste del temporizador

Con la función de temporizador, puede dejar que el aparato funcione durante un número de horas establecido.



Una vez transcurrido dicho tiempo, el aparato se apagará automáticamente.

- 1 Pulse el botón  para activar el temporizador (imagen ).
  - ↳ El piloto del temporizador (**1H**, **4H** o **8H**) se enciende.
- 2 Pulse el botón del temporizador  varias veces para establecer el número de horas que desea mantener el funcionamiento del aparato. El piloto correspondiente se ilumina.

Para desactivar la función del temporizador, pulse el botón del temporizador  varias veces hasta que el piloto (**1H**, **4H** o **8H**) se apague.

## Establecimiento del nivel de humedad

### Nota

- Asegúrese de que el depósito de agua esté lleno antes de utilizar la función de humidificación (consulte el capítulo "Introducción" de la sección "Preparación para la humidificación").
- Pulse el botón de humedad  una o varias veces para establecer la humedad del aire que desee al **40 %**, **50 %** o **60 %** (imagen ).
  - ↳ El piloto de humedad correspondiente (**40 %**, **50 %** o **60 %**) comienza a parpadear.
  - ↳ Cuando el aparato alcanza el nivel de humedad deseado, el indicador de nivel de humedad permanece encendido.



### Nota

- Si desea aumentar el nivel de humedad en menos tiempo, puede seleccionar una velocidad del ventilador superior.

## Nivel de agua

El nivel de agua del depósito de agua se puede ver a través de la ventana de nivel de agua del lateral del aparato (imagen 26). Cuando no hay suficiente agua en el depósito de agua,  parpadea para indicar que tiene que rellenar el depósito de agua (imagen 27).

### Nota



- Si no hay agua en el depósito de agua, el piloto de llenado de agua  permanece encendido y el indicador de humidificación parpadea para recordar a los usuarios que la humidificación no está en funcionamiento. Al rellenar el depósito de agua con agua, la función de humidificación se reanuda.
- El piloto de llenado de agua  no se ilumina en el modo de solo purificación de aire.

## 5 Limpieza

### Nota

- Desenchufe siempre el aparato antes de limpiarlo.
- No sumerja nunca el aparato en agua u otros líquidos.
- Nunca utilice productos de limpieza abrasivos, agresivos o inflamables, como lejía o alcohol, para limpiar cualquier parte del aparato.
- Solo se pueden lavar el prefiltro y el filtro de humidificación. El filtro del purificador de aire no se puede lavar ni limpiar con un aspirador.

## Planificación de limpieza

| Frecuencia   | Método de limpieza  |
|--|---|
| Cuando sea necesario   | Limpie la superficie del aparato con un paño seco suave.  |
| Cada semana  | Enjuague el filtro de humidificación.   |
|  | Enjuague el depósito de agua.   |
| Cuando el indicador de sustitución del filtro  o  se ilumine | Limpie el prefiltro.  |
|  | Descalcifique el filtro de humidificación con la mezcla de vinagre y agua.                              |
| Cada dos meses   | Limpie el sensor de calidad del aire y el sensor de humedad del aire con un bastoncito de algodón seco. |

---

## Limpieza del cuerpo del aparato

Limpie regularmente el interior y el exterior del aparato para evitar que se acumule el polvo.

- 1 Limpie el polvo del humidificador con un paño seco y suave.
- 2 Limpie la entrada y salida de aire con un paño seco y suave.

---

## Limpieza del sensor de calidad del aire

Limpie el sensor de calidad del aire cada dos meses para obtener un funcionamiento óptimo del purificador. Limpie el aparato con más frecuencia si lo utiliza en un entorno con polvo.

### Nota

- Cuando el nivel de humedad de la habitación sea muy elevado, es posible que el agua se condense en el sensor de calidad del aire. Como resultado, el piloto de calidad del aire puede indicar que la calidad del aire es mala a pesar de que sea buena. En este caso, debe limpiar el sensor de calidad del aire o utilizar uno de los ajustes de velocidad manuales.

- 1 Limpie la entrada y la salida del sensor de calidad del aire con un cepillo suave (imagen 28).
- 2 Retire la cubierta del sensor de calidad del aire (imagen 29).
- 3 Limpie el sensor, así como la entrada y la salida de polvo, con un bastoncillo de algodón ligeramente humedecido (imagen 30).
- 4 Séquelos con un bastoncillo de algodón seco.

- 5 Coloque de nuevo la cubierta del sensor.

---

## Limpieza del depósito de agua y del filtro de humidificación

Limpie el depósito de agua y el filtro de humidificación cada semana para mantenerlos limpios.

- 1 Extraiga el depósito de agua de la parte lateral del aparato (imagen 10).
- 2 Retire el filtro de humidificación del depósito de agua (imagen 31).
- 3 Enjuague el filtro de humidificación bajo el grifo abierto (imagen 32).

### Nota

- No frote el filtro de humidificación ni lo coloque bajo la luz directa del sol.

- 4 Suelte los cierres del borde de la tapa del depósito de agua y quítela del depósito de agua (imagen 33).
- 5 Enjuague el depósito de agua bajo el grifo abierto (imagen 34).

### Nota

- Si es necesario, utilice un detergente suave para limpiar el depósito de agua. En ese caso, enjuague bien el depósito de agua.

- 6 Seque el depósito de agua y la tapa con un paño suave y seco.
- 7 Vuelva a colocar la tapa en el depósito de agua y asegure los cierres.
- 8 Coloque el filtro de humidificación de nuevo en el depósito de agua (imagen 11).
- 9 Vuelva a colocar el depósito de agua en el aparato (imagen 15).

## Limpeza del prefiltro y descalcificación del filtro de humidificación

|  |   |
|--|---|
| Estado del piloto de alerta del filtro | Realice esta acción:  |
| El piloto del filtro ① o ② se enciende | Limpeza del prefiltro y descalcificación del filtro de humidificación |

### Nota

- Solo se pueden lavar el prefiltro y el filtro de humidificación. El filtro 2 no se puede lavar.
- El piloto del filtro ① o ② se enciende una vez al mes aproximadamente (imagen ③⑤).

- 1** Lave el prefiltro bajo un grifo abierto. Si el prefiltro está muy sucio, utilice un cepillo suave para retirar el polvo (imagen ③⑥).
- 2** Seque el prefiltro al aire.

### Nota

- Asegúrese de que el prefiltro esté completamente seco. Si todavía está húmedo, las bacterias pueden multiplicarse y reducir la vida útil del prefiltro.

- 3** Mezcle el vinagre de vino blanco con la misma cantidad de agua del grifo en un contenedor lo suficientemente grande como para sumergir el filtro de humidificación.

### Nota

- El vinagre de vino blanco tiene un 5 % de ácido acético.
- Si hay depósitos blancos (cal) en el filtro, asegúrese de que el lateral con los depósitos blancos quede sumergido en el agua.

- 4** Deje sumergido el filtro de humidificación en la solución durante una hora (imagen ③⑦).
- 5** Deseche la solución de agua y vinagre.
- 6** Enjuague el filtro de humidificación bajo el grifo para eliminar los restos de vinagre. Durante el lavado, gire el filtro de humidificación para que tanto la parte frontal como la posterior se laven (imagen ③⑧).
- 7** Deje que escurra el exceso de agua del filtro de humidificación y deje que se seque.
- 8** Tras volver a colocar el prefiltro y el filtro de humidificación en el aparato, restablezca el contador de vida útil del filtro. (Consulte el capítulo 7 "Restablecimiento del contador de vida útil del filtro")

## 6 Sustitución de los filtros

### Explicación del bloqueo de protección de aire saludable

Este aparato está equipado con el bloqueo de protección de aire saludable para garantizar que los filtros se encuentren en un estado óptimo mientras se usa el aparato. Cuando el filtro está casi lleno y tiene que sustituirse, el piloto del filtro específico (2 o 3) comienza a parpadear.

Si no sustituye el filtro a tiempo:

- ↳ El aparato deja de funcionar y se bloquea.
- ↳ El piloto del filtro específico (2 o 3) se ilumina de forma continua.

#### Nota

- El aparato se bloquea una vez que el piloto del filtro lleva parpadeado dos semanas aproximadamente.

### Sustitución del filtro de repuesto 2

#### Nota

- El filtro 2 no se puede lavar ni limpiar con un aspirador.

Sustituya el filtro 2 cuando el depósito del filtro 2 comience a parpadear (imagen 38).

- 1 Extraiga los filtros con la etiqueta. Coja los filtros por ambos laterales

y deposítelos en el contenedor de basura doméstico (imagen 4).

#### Nota

- No toque la superficie plegada del filtro ni lo huela, dado que se ha utilizado para recoger agentes contaminantes del aire.
- Lávese las manos después de desechar los filtros utilizados.

- 2 Retire todo el material de embalaje del nuevo filtro 2 (imagen 5).
- 3 Coloque el nuevo filtro 2 en el aparato (imagen 6).
- 4 Tras volver a colocar el prefiltro en el aparato, restablezca el contador de vida útil del filtro 2. (Consulte el capítulo 7 "Restablecimiento del contador de vida útil del filtro")



### Sustitución del filtro de humidificación

Sustituya el filtro de humidificación cuando el piloto del filtro 3 comience a parpadear (imagen 39).

- 1 Retire el filtro de humidificación usado del depósito de agua (imagen 31).
- 2 Retire el material de embalaje del nuevo filtro de humidificación (imagen 9).
- 3 Coloque el filtro de humidificación en el depósito de agua (imagen 11).
- 4 Vuelva a colocar el depósito de agua en el aparato (imagen 15).
- 5 Restablezca el contador de vida útil de los filtros. (Consulte el capítulo 7 "Restablecimiento del contador de vida útil del filtro")



## 7 Restablecimiento del contador de vida útil del filtro

Cuando sustituya los filtros, es importante que, a continuación, también restablezca el contador de vida útil de los mismos. Esto sincroniza el aparato con la vida útil de los filtros.



- 1 Mantenga pulsado el botón de reinicio  durante tres segundos; el piloto del filtro se apaga y el aparato reanuda su funcionamiento automáticamente con la configuración predeterminada (modo combinado con **AUTO** para la velocidad del ventilador) (imagen .

## 8 Solución de problemas

Este capítulo resume los problemas más comunes que podría encontrarse con el aparato. Si no puede resolver el problema con la información que aparece a continuación, póngase en contacto con el servicio de atención al cliente de su país.

| Problema   | Solución posible  |
|--|---|
| El aparato no funciona a pesar de que está enchufado.                                  | <ul style="list-style-type: none"><li>• El piloto del filtro de repuesto ha estado encendido de forma continua, pero no ha sustituido el filtro correspondiente y ahora está bloqueado. En este caso, sustituya el filtro y restablezca el temporizador del filtro.</li><li>• El piloto de llenado de agua  parpadea. Asegúrese de que el depósito de agua esté bien instalado.</li></ul>  |
| El aparato no funciona a pesar de que está encendido.                                  | Cuando los filtros están llenos pero todavía no se han sustituido, el aparato deja de funcionar y se bloquea. Sustituya los filtros y restablezca el contador de vida útil del filtro.  |
| El depósito de agua tiene fugas.   | Es normal que la tapa del depósito de agua esté ligeramente húmeda cuando se retira del aparato. Sin embargo, si continúan cayendo gotas de la parte inferior del depósito de agua, póngase en contacto con el servicio de atención al cliente de su país.  |
| Hay depósitos blancos en el filtro de humidificación.                                  | Los depósitos blancos se denominan cal y se deben a los minerales del agua. La cal de los filtros de humidificación afecta al rendimiento de la humidificación. Por tanto, tiene que eliminar los depósitos de cal del filtro de humidificación cuando el piloto del filtro  o  parpadee (consulte el capítulo "Limpieza del prefiltro y descalcificación del filtro de humidificación"). |
| No sale aire por la salida de aire.  | Conecte el aparato a la fuente de alimentación y enciéndalo.  |
| El flujo de aire procedente de la salida de aire es mucho más débil que anteriormente. | <ul style="list-style-type: none"><li>• El prefiltro está sucio. Limpie el prefiltro (consulte el capítulo "Limpieza del prefiltro y descalcificación del filtro de humidificación").</li><li>• Asegúrese de retirar todo el material de embalaje de los filtros.</li></ul>   |



| Problema   | Solución posible  |
|--|---|
| La calidad del aire no mejora a pesar de que el aparato lleva funcionando bastante tiempo. | <ul style="list-style-type: none"> <li>• Uno de los filtros no se ha sustituido en el aparato. Asegúrese de instalar todos los filtros correctamente en el orden siguiente, empezando por el filtro más interno: 1) filtro 2, 2) prefiltro.</li> <li>• El sensor de calidad del aire está húmedo. El nivel de humedad de la habitación es elevado y provoca que el agua se condense. Asegúrese de que el sensor de calidad del aire esté limpio y seco (consulte el capítulo "Limpieza del sensor de calidad del aire").</li> </ul> |
| El color del piloto de calidad del aire siempre permanece igual.                           | <ul style="list-style-type: none"> <li>• El sensor de calidad del aire está sucio. Limpie el sensor de calidad del aire (consulte la sección "Limpieza del sensor de calidad del aire").</li> <li>• No hay suficiente ventilación en la habitación. Abra una ventana para mejorar la circulación del aire.</li> </ul>   |
| No veo vapor de agua procedente del aparato.<br>¿Funciona correctamente?                   | Cuando el vapor de agua es demasiado fino, es invisible. Con la tecnología de humidificación NanoCloud, el aparato produce un aire húmedo saludable a través de la zona de salida sin que se forme agua nebulizada.   |
| Sale un olor extraño del aparato.  | Las primeras veces que use el aparato puede oler a plástico. Esto es normal. Sin embargo, si el aparato produce un olor a quemado, póngase en contacto con su distribuidor Philips o con un centro de servicio Philips autorizado. También es posible que el aparato desprenda un olor desagradable cuando uno de los filtros está sucio. En este caso, limpie o sustituya el filtro correspondiente.   |
| Necesito un aire más limpio porque padezco alergia.  | Puede cambiar la sensibilidad del sensor de calidad del aire (consulte la sección "Configuración de la sensibilidad del sensor de calidad del aire" del capítulo "Uso del aparato") para que el aparato limpie el aire de forma más exhaustiva.   |
| El aparato hace demasiado ruido.   | <ul style="list-style-type: none"> <li>• Compruebe si ha retirado todo el material de embalaje de los filtros.</li> <li>• Si el aparato sigue siendo demasiado ruidoso, puede cambiar la velocidad del ventilador a una velocidad inferior.</li> </ul>  |
| El aparato aún indica que necesito sustituir un filtro, pero ya lo he hecho.               | Quizá no ha pulsado el botón de reinicio  de forma adecuada. Conecte el aparato, pulse el botón  para encenderlo y mantenga pulsado el botón de reinicio  durante tres segundos.   |

## 9 Garantía y servicio

Si necesita información o tiene un problema, visite el sitio web de Philips en [www.philips.com](http://www.philips.com) o póngase en contacto con el servicio de atención al cliente de Philips de su país (puede encontrar el número de teléfono en el folleto de garantía mundial). Si no hay servicio de atención al cliente en su país, diríjase al distribuidor Philips local.

### Solicitud de piezas y accesorios

Si tiene que sustituir una pieza o desea adquirir una pieza adicional, diríjase a su distribuidor Philips o visite [www.philips.com/support](http://www.philips.com/support).

Si tiene problemas para obtener las piezas, póngase en contacto con el servicio de atención al cliente de Philips en su país (puede encontrar el número de teléfono en el folleto de garantía mundial).

## 10 Avisos

### Campos electromagnéticos (CEM)

Este aparato de Philips cumple los estándares y las normativas aplicables sobre exposición a campos electromagnéticos.

### Conformidad con EMF

Koninklijke Philips N.V. fabrica y vende muchos productos dirigidos a consumidores que, al igual que cualquier aparato electrónico, tienen en general la capacidad de emitir y recibir señales electromagnéticas.

Uno de los principios empresariales más importantes de Philips es adoptar todas las medidas de seguridad necesarias para que nuestros productos cumplan todos los requisitos legales aplicables y respeten ampliamente toda normativa aplicable sobre CEM en el momento de fabricación de los productos.

Philips se compromete con el desarrollo, la producción y la comercialización de productos que no sean perjudiciales para la salud. Philips confirma que si los productos se manipulan de forma correcta para el uso al que están destinados, su uso será seguro según las pruebas científicas de las que se dispone actualmente.

Philips participa activamente en el desarrollo de estándares de CEM y seguridad internacionales, por lo que se puede anticipar a futuros desarrollos de estándares para integrarlos en una etapa temprana en sus productos.

### Reciclaje



Este símbolo significa que este producto no debe desecharse con la basura normal del hogar (2012/19/UE). Siga la normativa de su país con respecto a la recogida de productos eléctricos y electrónicos. El correcto desecho de los productos ayuda a evitar consecuencias negativas para el medioambiente y la salud humana.

# Contenu

|   |           |   |    |
|---|-----------|---|----|
| <b>1 Important</b>  | <b>58</b> |   |    |
| Sécurité  | 58        |   |    |
| <b>2 Votre purificateur et humidificateur d'air</b>               | <b>62</b> |   |    |
| Aperçu  | 62        |   |    |
| <b>3 Guide de démarrage</b>                                       | <b>63</b> |   |    |
| Installation des filtres  | 63        |   |    |
| Préparation de l'humidification                                   | 63        |   |    |
| <b>4 Utilisation de l'appareil</b>                                | <b>64</b> |   |    |
| Signification du voyant de qualité de l'air                       | 64        |   |    |
| Mise sous tension et hors tension de l'appareil                   | 64        |   |    |
| Modification du mode de fonctionnement                            | 64        |   |    |
| Modification de la vitesse du ventilateur                         | 66        |   |    |
| Réglage du programmateur  | 66        |   |    |
| Réglage du taux d'humidité  | 67        |   |    |
| Niveau d'eau  | 67        |   |    |
| <b>5 Nettoyage</b>  | <b>68</b> |   |    |
| Calendrier de nettoyage   | 68        |   |    |
| Nettoyage du corps de l'appareil                                  | 68        |   |    |
| Nettoyage du capteur de qualité de l'air                          | 68        |   |    |
| Nettoyage du réservoir d'eau et du filtre d'humidification        | 69        |   |    |
|   |           | Nettoyage du préfiltre et détartrage du filtre d'humidification | 69 |
| <b>6 Remplacement des filtres</b>                                 | <b>70</b> |   |    |
| Fonctionnement du verrouillage de protection de l'air sain        | 70        |   |    |
| Remplacer le filtre 2   | 70        |   |    |
| Remplacement du filtre d'humidification                           | 71        |   |    |
| <b>7 Réinitialisation du compteur de durée de vie des filtres</b> | <b>71</b> |   |    |
| <b>8 Dépannage</b>  | <b>72</b> |   |    |
| <b>9 Garantie et service</b>                                      | <b>74</b> |   |    |
| Commande de pièces ou d'accessoires                               | 74        |   |    |
| <b>10 Mentions légales</b>  | <b>74</b> |   |    |
| Champs électromagnétiques (CEM)                                   | 74        |   |    |
| Recyclage   | 74        |   |    |

# 1 Important

---

## Sécurité

Lisez attentivement ce mode d'emploi avant d'utiliser l'appareil et conservez-le pour un usage ultérieur.

### Danger

- Veillez à ne pas faire pénétrer d'eau, de détergent inflammable ou tout autre liquide dans l'appareil afin d'éviter toute électrocution et/ou tout risque d'incendie.
- Ne nettoyez pas l'appareil avec de l'eau, du détergent (inflammable) ou tout autre liquide afin d'éviter toute électrocution et/ou tout risque d'incendie.
- Ne pulvérisez pas de produits inflammables tels que de l'insecticide ou du parfum autour de l'appareil.
- L'eau du réservoir d'eau n'est pas potable. Ne buvez pas cette eau, ne la donnez pas à boire

à des animaux et ne l'utilisez pas pour arroser des plantes. Lorsque vous videz le réservoir d'eau, versez l'eau dans l'évier.

### Avertissement

- Avant de brancher l'appareil, vérifiez que la tension indiquée sur la base ou à l'arrière de l'appareil correspond à la tension secteur locale.
- Si le cordon d'alimentation est endommagé, il doit être remplacé par Philips, par un Centre Service Agréé Philips ou par un technicien qualifié afin d'éviter tout accident.
- N'utilisez jamais l'appareil si la prise, le cordon d'alimentation ou l'appareil lui-même est endommagé.
- Cet appareil peut être utilisé par des enfants âgés de 8 ans ou plus, des personnes dont les capacités physiques, sensorielles ou intellectuelles sont réduites ou des personnes manquant d'expérience

- et de connaissances, à condition que ces enfants ou personnes soient sous surveillance ou qu'ils aient reçu des instructions quant à l'utilisation sécurisée de l'appareil et qu'ils aient pris connaissance des dangers encourus. Les enfants ne doivent pas jouer avec l'appareil. Le nettoyage et l'entretien ne doivent pas être réalisés par des enfants sans surveillance.
- Ne bloquez pas l'entrée et la sortie d'air (par exemple, en plaçant des objets sur la sortie d'air ou devant l'entrée d'air).

### Attention

- Cet appareil ne remplace pas une ventilation correcte, l'utilisation régulière d'un aspirateur et l'utilisation d'une hotte ou d'un ventilateur dans la cuisine.
- Si la prise secteur utilisée pour alimenter l'appareil est en mauvais état, la fiche de l'appareil risque de surchauffer. Veillez à brancher l'appareil sur

une prise secteur en bon état de marche.

- Placez et utilisez toujours l'appareil sur une surface sèche, stable, plane et horizontale.
- Laissez au moins 20 cm d'espace libre derrière et sur les côtés de l'appareil et au moins 30 cm au-dessus de l'appareil.
- Ne placez rien sur l'appareil et ne vous asseyez pas sur l'appareil.
- Ne placez pas l'appareil directement sous un climatiseur afin d'éviter que de la condensation s'écoule sur l'appareil.
- Avant de mettre l'appareil en marche, assurez-vous que tous les filtres sont correctement assemblés.
- Utilisez exclusivement les filtres Philips d'origine spécialement destinés à cet appareil. N'utilisez pas d'autres filtres.
- Évitez de heurter l'appareil (l'entrée et la sortie d'air en particulier) avec des objets durs.
- Soulevez ou déplacez toujours l'appareil à

l'aide des deux poignées situées sur les côtés de l'appareil.

- N'insérez pas vos doigts ou des objets dans la sortie d'air ou l'entrée d'air afin d'éviter tout risque de blessure ou de dysfonctionnement de l'appareil.
- N'utilisez pas l'appareil après avoir utilisé un insecticide ou à proximité de résidus huileux, d'encens se consumant ou de fumées chimiques.
- N'utilisez pas l'appareil à proximité d'un appareil fonctionnant au gaz, d'une installation de chauffage ou d'une cheminée.
- Débranchez toujours l'appareil après l'avoir utilisé et avant de le remplir d'eau, de le nettoyer ou d'effectuer d'autres opérations d'entretien.
- N'utilisez pas l'appareil dans une pièce soumise à des changements de température importants ; de la condensation

pourrait se former à l'intérieur.

- Pour éviter les interférences, placez l'appareil à une distance minimale de 2 mètres des appareils électriques qui utilisent des ondes radio (téléviseurs, radios, horloges radiosynchronisées, etc.,).
- Lorsque l'appareil n'est pas utilisé pendant longtemps, des bactéries peuvent se former sur les filtres. Vérifiez les filtres après une longue période de non-utilisation. Si les filtres sont très sales, remplacez-les (voir le chapitre « Remplacement des filtres »).
- Cet appareil est destiné à un usage domestique dans des conditions de fonctionnement normales.
- N'utilisez jamais l'appareil dans des environnements humides ou soumis à des températures ambiantes élevées (salle de bain, toilettes, cuisine, etc.,).
- L'appareil n'élimine pas le monoxyde de

carbone (CO) ni le radon (Rn). Il ne peut pas être utilisé comme dispositif de sécurité en cas d'accidents impliquant des processus de combustion et des produits chimiques dangereux.

- Nettoyez le réservoir d'eau tous les jours pour le garder propre.
- Remplissez uniquement le réservoir d'eau avec de l'eau froide du robinet. N'utilisez pas de l'eau des nappes phréatiques, ni de l'eau chaude.
- Ne mettez aucune autre substance hormis de l'eau dans le réservoir d'eau. Ne mettez pas de parfum dans le réservoir d'eau.
- Si vous n'utilisez pas la fonction d'humidification pendant une longue période, nettoyez le réservoir d'eau et le plateau du filtre d'humidification. Séchez le filtre d'humidification.
- Si vous avez besoin de déplacer l'appareil, commencez par le

débrancher. Videz ensuite le réservoir d'eau. Soulevez l'appareil horizontalement à l'aide des deux poignées situées sur les côtés de l'appareil.

## 2 Votre purificateur et humidificateur d'air

Félicitations pour votre achat et bienvenue dans le monde de Philips ! Pour profiter pleinement de l'assistance offerte par Philips, enregistrez votre produit à l'adresse suivante : [www.Philips.com/welcome](http://www.Philips.com/welcome).

Les technologies Philips VitaShield IPS et NanoCloud vous assurent un air pur en permanence.

La technologie VitaShield IPS élimine efficacement les agents polluants (particules ultrafines, allergènes, bactéries et virus) de >0,02 micron, y compris les bactéries et virus\*.

Grâce à un filtre humidificateur spécial, la technologie NanoCloud ajoute des molécules d'eau à l'air sec et diffuse un air pur humide sans former de brouillard d'eau. Son filtre d'humidification retient les bactéries, le calcium et d'autres particules de l'eau.

\*Selon le rapport de 2008 d'évaluation des risques microbiologiques de l'Organisation mondiale de la santé (OMS), les virus de la grippe aviaire, de la grippe humaine, de la légionellose et de l'hépatite ainsi que le coronavirus du SARS dépassent 0,02 micron.

Lisez attentivement ce mode d'emploi avant d'utiliser l'appareil et conservez-le pour un usage ultérieur.

---

### Aperçu

- A Capteur de qualité de l'air
- B Filtre 1 : préfiltre
- C Filtre 2 : filtre 2-en-1 HEPA et à charbon actif **AC4158**
- D Réservoir d'eau
- E Filtre 3 : filtre d'humidification **AC4155**



# 3 Guide de démarrage

## Installation des filtres

L'appareil est fourni avec tous les filtres préinstallés. Retirez les filtres de leur emballage avant d'utiliser l'appareil. Retirez tous les filtres, déballez-les, puis replacez-les dans l'appareil comme décrit ci-dessous :



### Conseil

- Lorsque vous retirez ou insérez les filtres, placez l'appareil contre un mur pour plus de stabilité.



### Remarque

- Insérez les filtres dans la position correcte.
- Veillez à placer le filtre 2 en premier lieu dans l'appareil, puis le préfiltre.
- Assurez-vous que le côté étiqueté est orienté dans votre direction.

- 1 Déverrouillez le bas du panneau avant de l'appareil, puis tirez doucement la partie supérieure du panneau avant dans votre direction (fig. ②).
- 2 Pour retirer le préfiltre, baissez les deux clips, puis tirez le filtre vers vous (fig. ③).
- 3 Retirez le filtre 2 de l'appareil (fig. ④).
- 4 Retirez le filtre 2 de son emballage (fig. ⑤).
- 5 Replacez le filtre 2 déballé dans l'appareil (fig. ⑥).

- 6 Remettez le préfiltre dans l'appareil (fig. ⑦).



### Remarque

- Assurez-vous que le côté avec les deux clips est orienté vers vous et que tous les crochets du préfiltre sont correctement fixés au purificateur.

- 7 Pour remettre en place le panneau avant, commencez par installer le panneau sur le dessus de l'appareil (1). Ensuite, placez doucement le panneau contre le corps de l'appareil (2) (fig. ⑧).

## Préparation de l'humidification

- 1 Retirez le filtre d'humidification de son emballage (fig. ⑨).
- 2 Retirez le réservoir d'eau du côté de l'appareil (fig. ⑩).
- 3 Placez le filtre d'humidification dans le réservoir d'eau (fig. ⑪).
- 4 Ouvrez le couvercle de l'orifice de remplissage d'eau (fig. ⑫).
- 5 Remplissez le réservoir d'eau avec de l'eau froide du robinet (fig. ⑬).



### Remarque

- Lorsque vous versez de l'eau dans le réservoir d'eau, veillez à ne pas dépasser l'indication de niveau d'eau **MAX**.

- 6 Après avoir rempli le réservoir d'eau, replacez le couvercle sur l'orifice de remplissage d'eau (fig. ⑭).
- 7 Replacez le réservoir d'eau sur l'appareil (fig. ⑮).

## 4 Utilisation de l'appareil

### Signification du voyant de qualité de l'air

| Couleur du voyant de qualité de l'air | Niveau de qualité de l'air |
|---------------------------------------|----------------------------|
| Bleu                                  | Bien                       |
| Violet                                | Fair                       |
| Rouge                                 | Très mauvais               |

Le voyant de qualité de l'air s'allume automatiquement à la mise sous tension de l'appareil, en faisant défiler toutes les couleurs en boucle. Le voyant de qualité de l'air sélectionne rapidement la couleur qui correspond à la qualité de l'air ambiant.

#### Remarque

- Le capteur intégré de qualité de l'air mesure la qualité de l'air et sélectionne automatiquement la couleur appropriée du voyant de qualité de l'air. Lorsque l'air est propre, le voyant de qualité de l'air est bleu. Lorsque la qualité de l'air se détériore, la couleur du voyant de qualité de l'air passe du violet au rouge.

### Mise sous tension et hors tension de l'appareil

L'appareil fonctionne par défaut en mode purification et humidification.

- 1 Branchez le cordon d'alimentation sur la prise secteur.

- ↳ Tous les voyants s'allument en même temps, puis s'éteignent à nouveau.

- 2 Appuyez sur  pour mettre l'appareil sous tension (fig. 16).

- ↳ Les voyants **PURIFY** et **HUMIDIFY** sont allumés.

- ↳ Après avoir mesuré rapidement la qualité de l'air, le capteur de qualité de l'air sélectionne automatiquement la couleur appropriée du voyant de qualité de l'air.

- ↳ L'appareil passe en mode **AUTO** et le taux d'humidité cible est de **50 %** par défaut (fig. 17).

- 3 Appuyez sur  pendant 2 secondes pour éteindre l'appareil (fig. 18).

#### Remarque

- Après que vous avez éteint l'appareil au moyen du bouton marche/arrêt , si la fiche est toujours dans la prise secteur, l'appareil recommence à fonctionner sur la base des derniers paramètres lors de sa mise sous tension suivante.

### Modification du mode de fonctionnement

En plus de fonctionner en mode purification et humidification de l'air, l'appareil peut aussi fonctionner en mode purification de l'air uniquement.

- 1 Videz le réservoir d'eau.
- 2 Après avoir allumé l'appareil, appuyez sur .
  - ↳ Le voyant **HUMIDIFY** et le voyant de niveau d'humidité s'éteignent.
  - ↳ La fonction d'humidification est désactivée. L'appareil fonctionne

en mode purification de l'air uniquement (fig. 19).

- 3 Appuyez à nouveau sur  pour activer la fonction d'humidification.

#### Remarque

- En mode purification de l'air uniquement, le bouton d'humidité  ne répond pas.
- L'appareil ne peut pas fonctionner en mode humidification uniquement.

## Réglage de la sensibilité du capteur de qualité de l'air

Cet appareil vous permet de régler la sensibilité du capteur de qualité de l'air. Il y a trois niveaux de sensibilité :



- Ultra-sensible (réglage par défaut)
- Sensible
- Standard

Vous pouvez régler la sensibilité du capteur de qualité de l'air comme suit :

#### Remarque



- Si l'appareil est réglé sur une sensibilité plus élevée, le purificateur devient plus sensible aux agents polluants de l'air. Lorsque le purificateur est en mode **AUTO**, il sélectionnera plus probablement une vitesse de ventilateur plus élevée que celle du mode standard. La capteur de qualité de l'air sélectionne la couleur appropriée pour le voyant de qualité de l'air conformément à la sensibilité plus élevée.

- 1 Débranchez l'appareil.
- 2 Après un court laps de temps, réinsérez la fiche dans la prise murale.

- 3 Maintenez enfoncés le bouton de vitesse du ventilateur  et le bouton d'humidité  simultanément pendant 3 secondes (fig. 20).

↳ Un ou plusieurs voyants de vitesse du ventilateur clignote(nt) pour indiquer le niveau de sensibilité réglé pour le capteur de qualité de l'air.

| Voyant de vitesse du ventilateur | Niveau de sensibilité |
|----------------------------------|-----------------------|
| ~                                | Ultrasensible         |
| ≈                                | Sensible              |
| ~ + ≈                            | Standard              |

- 4 Appuyez sur le bouton de vitesse du ventilateur  pour régler le niveau de sensibilité du capteur de qualité de l'air (fig. 21).
- 5 Maintenez  enfoncé pendant 2 secondes pour enregistrer le réglage et éteindre l'appareil.

#### Remarque

- Lorsque vous modifiez le niveau de sensibilité, si vous ne modifiez aucun paramètre ou si vous n'appuyez pas sur  pendant 2 secondes après avoir modifié des paramètres, l'appareil repasse en mode de fonctionnement normal sans enregistrer de modifications.
- Après que vous avez modifié et enregistré la sensibilité, l'appareil commence à fonctionner automatiquement au niveau de sensibilité défini dès sa mise en marche.

## Modification de la vitesse du ventilateur

### AUTO

En mode **AUTO**, l'appareil sélectionne la vitesse de ventilateur adéquate par rapport à la qualité de l'air ambiant.

- Appuyez sur le bouton de vitesse du ventilateur pour sélectionner le mode AUTO (fig. v).
- **AUTO** et l'un des voyants de vitesse du ventilateur (~ ou ≈) s'allument.





#### Remarque

- En mode **AUTO**, lorsque la qualité de l'air atteint la cible (mode purification de l'air uniquement) ou lorsque la qualité de l'air et l'humidité atteignent la cible simultanément (mode combiné), l'appareil fonctionne à une vitesse de ventilateur moins élevée et le voyant de vitesse du ventilateur (~ ou ≈) s'éteint.

### Manuel

Vous pouvez sélectionner manuellement la vitesse de ventilateur souhaitée.

- Appuyez sur le bouton de vitesse de ventilateur  une ou plusieurs fois pour sélectionner la vitesse de ventilateur de votre choix (~ ou ≈) (fig. ).



#### Remarque

- En mode manuel, lorsque la qualité de l'air atteint la cible (mode purification de l'air uniquement) ou lorsque la qualité de l'air et l'humidité atteignent la cible simultanément (mode combiné), l'appareil continue de fonctionner à la vitesse de ventilateur sélectionnée.





#### Conseil

- Si le voyant de qualité de l'air est bleu, cela signifie que la qualité de l'air est bonne ; vous pouvez donc sélectionner une vitesse de ventilateur plus faible. En revanche, si le voyant de qualité de l'air devient rouge ou violet, cela signifie que la qualité de l'air est mauvaise ou moyenne. Vous pouvez sélectionner une vitesse de ventilateur plus élevée pour purifier l'air rapidement.

### Mode Nuit

En mode Nuit, l'appareil fonctionne très silencieusement.

- Appuyez sur le bouton de vitesse du ventilateur pour sélectionner le mode Nuit (fig. ).

↳ Le voyant de nuit s'allume.

Pour modifier la vitesse du ventilateur, appuyez sur le bouton de vitesse du ventilateur .





#### Remarque

- Lorsque l'appareil passe en mode Nuit, les voyants s'éteignent après 1 minute et l'appareil continue de fonctionner.

## Réglage du programmateur

La fonction de minuterie vous permet de laisser l'appareil fonctionner pendant un nombre d'heures défini. L'appareil s'arrête automatiquement à la fin de la durée définie.

**1** Appuyez sur le bouton du programmateur pour activer le programmateur (fig. ).

↳ Le voyant du programmateur (**1H**, **4H** ou **8H**) s'allume.

- 2 Appuyez sur le bouton du programmeur  à plusieurs reprises pour choisir le nombre d'heures de fonctionnement de l'appareil. Le voyant correspondant du minuteur s'allume.

Pour désactiver le programmeur, appuyez sur le bouton du programmeur  à plusieurs reprises jusqu'à ce que le voyant du programmeur (1H, 4H ou 8H) s'éteigne.

## Réglage du taux d'humidité

### Remarque

- Assurez-vous que le réservoir d'eau est rempli d'eau lorsque vous voulez utiliser la fonction d'humidification (reportez-vous au chapitre « Mise en route », section « Préparation à l'humidification »).
- Appuyez sur le bouton d'humidité à une ou plusieurs reprises pour régler l'humidité de l'air souhaitée sur 40 %, 50 % ou 60 % (fig. 25).
  - Le voyant d'humidité correspondant (40%, 50% ou 60%) commence à clignoter.
  - Lorsque l'appareil atteint le taux d'humidité cible, le voyant de taux d'humidité reste allumé.



### Remarque

- Si vous voulez augmenter le taux d'humidité dans un délai plus court, vous pouvez sélectionner une vitesse de ventilateur plus élevée.

## Niveau d'eau

Le niveau d'eau du réservoir d'eau est visible à travers la fenêtre du niveau d'eau située sur le côté de l'appareil (fig. z). Lorsqu'il n'y a pas assez d'eau dans le réservoir d'eau, le voyant clignote pour indiquer que vous devez remplir le réservoir d'eau (fig. 27).

### Remarque



- Lorsque le réservoir d'eau est vide, le voyant de remplissage d'eau  reste allumé et le voyant d'humidification clignote pour rappeler aux utilisateurs que la fonction d'humidification n'est pas active. Lorsque vous avez rempli le réservoir d'eau, la fonction d'humidification est réactivée.
- Le voyant de remplissage d'eau  ne s'allume pas en mode purification de l'air uniquement.

## 5 Nettoyage

### Remarque

- Débranchez toujours l'appareil avant de le nettoyer.
- N'immergez en aucun cas l'appareil ni dans l'eau ni dans tout autre liquide.
- N'utilisez jamais de détergents abrasifs, agressifs ou inflammables (eau de javel, alcool, etc..) pour nettoyer les différentes parties de l'appareil.
- Seul le préfiltre et le filtre d'humidification peuvent être lavés. Le filtre du purificateur d'air ne peut être ni lavé ni aspiré.

### Calendrier de nettoyage

| Fréquence  | Mode de nettoyage   |
|--|---|
| Lorsque nécessaire   | Nettoyer la surface de l'appareil à l'aide d'un chiffon doux et sec.                                    |
| Toutes les semaines  | Rincer le filtre d'humidification.  |
|  | Rincez le réservoir d'eau.  |
| Lorsque le voyant de remplacement de filtre  /  s'allume | Nettoyer le préfiltre.  |
|  | Détartre le filtre d'humidification avec le mélange vinaigre-eau.                                       |
| Tous les deux mois   | Nettoyer le capteur de qualité de l'air et le capteur d'humidité de l'air à l'aide d'un coton-tige sec. |

### Nettoyage du corps de l'appareil

Nettoyez régulièrement l'intérieur et l'extérieur de l'appareil pour empêcher que de la poussière ne s'accumule.



- 1 Dépoussiérez le corps de l'appareil à l'aide d'un chiffon doux et sec.
- 2 Nettoyez la sortie et l'entrée d'air à l'aide d'un chiffon doux et sec.

### Nettoyage du capteur de qualité de l'air

Nettoyez le capteur de qualité de l'air tous les deux mois pour un fonctionnement optimal de l'appareil. Nettoyez-le plus fréquemment si vous utilisez l'appareil dans un environnement poussiéreux.

### Remarque

- Si le taux d'humidité de la pièce est très élevé, il est possible que de la condensation se forme sur le capteur de qualité de l'air. Il se peut alors que le voyant de qualité de l'air indique que la qualité de l'air est mauvaise alors qu'elle est bonne. Dans ce cas, vous devez nettoyer le capteur de qualité de l'air ou utiliser l'un des réglages de vitesse manuels.

- 1 Nettoyez l'entrée et la sortie du capteur de qualité de l'air à l'aide d'une brosse douce (fig. ).
- 2 Retirez le couvercle du capteur de qualité de l'air (fig. ).
- 3 Nettoyez le capteur, l'entrée de poussière et la sortie de poussière avec un coton-tige légèrement humidifié (fig. ).
- 4 Séchez-les avec un coton-tige sec.

- 5 Remettez en place le couvercle des capteurs.

## Nettoyage du réservoir d'eau et du filtre d'humidification

Nettoyez le réservoir d'eau et le filtre d'humidification toutes les semaines pour les garder propres.

- 1 Retirez le réservoir d'eau du côté de l'appareil (fig. 10).
- 2 Retirez le filtre d'humidification du réservoir d'eau (fig. 31).
- 3 Rincez le filtre d'humidification sous l'eau du robinet (fig. 32).

### Remarque

- Ne frottez pas le filtre d'humidification et ne l'exposez pas à la lumière directe du soleil.

- 4 Libérez les verrous sur le côté du couvercle du réservoir d'eau et retirez celui-ci du réservoir d'eau (fig. 33).
- 5 Rincez le réservoir d'eau sous l'eau du robinet (fig. 34).

### Remarque

- Si nécessaire, utilisez un détergent doux pour nettoyer le réservoir d'eau. Dans ce cas, rincez soigneusement le réservoir d'eau.

- 6 Séchez le réservoir d'eau et son couvercle à l'aide d'un chiffon doux et sec.
- 7 Remettez le couvercle sur le réservoir d'eau et fermez les verrous.
- 8 Remettez le filtre d'humidification dans le réservoir d'eau (fig. 11).

- 9 Remettez le réservoir d'eau dans l'appareil (fig. 15).

## Nettoyage du préfiltre et détartrage du filtre d'humidification

| État du voyant d'alerte du filtre  | Mesure à prendre  |
|------------------------------------|---|
| Le voyant du filtre 1 / 2 s'allume | Nettoyage du préfiltre et détartrage du filtre d'humidification |

### Remarque

- Seul le préfiltre et le filtre d'humidification peuvent être lavés. Le filtre 2 ne peut pas être lavé.
- Le voyant du filtre 1 / 2 s'allume environ tous les mois (fig. 35).

- 1 Lavez le préfiltre sous l'eau du robinet. Si le préfiltre est très sale, utilisez une brosse douce pour éliminer la poussière (fig. 36).
- 2 Laissez sécher le préfiltre.

### Remarque

- Assurez-vous que le préfiltre est parfaitement sec. S'il est toujours humide, les bactéries peuvent s'y multiplier et réduire la durée de vie du préfiltre.

- 3 Mélangez le vinaigre blanc avec une quantité égale d'eau du robinet dans un récipient assez grand pour y laisser tremper le filtre d'humidification.

### Remarque

- Le vinaigre blanc contient 5 % d'acide acétique.
- S'il y a des dépôts blancs (calcaire) sur le filtre, assurez-vous que le côté avec les dépôts blancs est immergé dans l'eau.

- 4** Laissez le filtre d'humidification tremper dans la solution pendant une heure (fig. **37**).
- 5** Jetez le mélange eau-vinaigre.
- 6** Rincez le filtre d'humidification sous le robinet afin d'éliminer les résidus de vinaigre. Lors du rinçage, retournez le filtre d'humidification pour que les côtés avant et arrière soient rincés (fig. **32**).
- 7** Laissez l'excès d'eau s'égoutter du filtre d'humidification et laissez-le sécher à l'air libre.
- 8** Après avoir replacé le préfiltre et le filtre d'humidification dans l'appareil, réinitialisez le compteur de durée de vie des filtres. (Reportez-vous au chapitre 7 « Réinitialisation du compteur de durée de vie des filtres »)

## 6 Remplacement des filtres

### Fonctionnement du verrouillage de protection de l'air sain

Cet appareil est équipé d'un verrouillage de protection de l'air sain qui garantit que les filtres sont dans un état optimal lorsque l'appareil fonctionne. Lorsque le filtre est presque plein et doit être remplacé, le voyant de filtre concerné (**2** / **3**) se met à clignoter. Si vous ne remplacez pas le filtre à temps :

- ↳ L'appareil arrête de fonctionner et se verrouille.
- ↳ Le voyant de filtre concerné (**2** / **3**) reste allumé en continu.

### Remarque

- L'appareil est verrouillé après que le voyant de filtre a clignoté pendant environ 2 semaines.

### Remplacer le filtre 2

#### Remarque

- Le filtre 2 ne peut être ni lavé ni aspiré.

Remplacez le filtre 2 lorsque le voyant de filtre **2** se met à clignoter (fig. **38**).

- 1** Retirez les filtres selon le marquage sur le filtre. Tenez les filtres par les deux côtés et déposez-les délicatement dans la poubelle ménagère (fig. **4**).





## Remarque

- Ne touchez pas la surface plissée du filtre et ne sentez pas le filtre car il contient des polluants de l'air.
- Lavez-vous les mains après avoir mis les filtres usagés au rebut.

- 2 Retirez le nouveau filtre 2 de son emballage (fig. ⑤).
- 3 Insérez le nouveau filtre 2 dans l'appareil (fig. ⑥).
- 4 Après avoir replacé le préfiltre dans l'appareil, réinitialisez le compteur de durée de vie du filtre 2. (Reportez-vous au chapitre 7 « Réinitialisation du compteur de durée de vie des filtres »)

## Remplacement du filtre d'humidification

Remplacez le filtre d'humidification lorsque le voyant de filtre **3** se met à clignoter (fig. ③⑨).

- 1 Retirez le filtre d'humidification usagé du réservoir d'eau (fig. ③①).
- 2 Retirez le nouveau filtre d'humidification de son emballage (fig. ⑨).
- 3 Placez le nouveau filtre d'humidification dans le réservoir d'eau (fig. ①①).
- 4 Remplacez le réservoir d'eau sur l'appareil (fig. ①⑤).
- 5 Réinitialisez le compteur de durée de vie du filtre d'humidification. (Reportez-vous au chapitre 7 « Réinitialisation du compteur de durée de vie des filtres »)



## 7 Réinitialisation du compteur de durée de vie des filtres



Lorsque vous remplacez les filtres, il est important que vous réinitialisiez également leur durée de vie. Cela permet à l'appareil d'être synchronisé avec leur durée de vie.

- 1 Maintenez enfoncé le bouton de réinitialisation pendant 3 secondes. Le voyant de filtre s'éteint et l'appareil refonctionne automatiquement avec les réglages par défaut (mode combiné avec AUTO comme vitesse du ventilateur) (fig. ④①). ④②

## 8 Dépannage

Cette rubrique présente les problèmes les plus courants que vous pouvez rencontrer avec votre appareil. Si vous ne parvenez pas à résoudre le problème à l'aide des informations ci-dessous, contactez le Service Consommateurs de votre pays.

| Problème   | Solution possible  |
|--|--|
| L'appareil ne fonctionne pas alors qu'il est branché.                                      | <ul style="list-style-type: none"><li>• Le voyant de remplacement du filtre est allumé en continu, mais vous n'avez pas remplacé le filtre et l'appareil est à présent verrouillé. Dans ce cas, remplacez le filtre, puis réinitialisez sa durée de vie.</li><li>• Le voyant de remplissage d'eau  clignote. Assurez-vous que le réservoir d'eau est correctement installé.</li></ul>   |
| L'appareil ne fonctionne pas alors qu'il est allumé.                                       | Lorsque les filtres sont remplis mais n'ont pas encore été remplacés, l'appareil cesse de fonctionner et se verrouille. Remplacez les filtres et réinitialisez le compteur de durée de vie des filtres.  |
| Le réservoir d'eau fuit.   | Il est normal que le couvercle du réservoir d'eau soit légèrement humide lorsque vous l'enlevez de l'appareil. Toutefois, si des gouttes d'eau continuent de s'écouler du fond du réservoir d'eau, contactez le Service Consommateurs de votre pays.   |
| Il y a des dépôts blancs sur le filtre d'humidification.                                   | Les dépôts blancs sont du calcaire et sont constitués par les minéraux de l'eau. Le calcaire présent sur le filtre d'humidification affecte les performances d'humidification. Vous devez donc détartrer le filtre d'humidification lorsque le voyant de filtre  /  clignote (voir le chapitre « Nettoyage du préfiltre et détartrage du filtre d'humidification »). |
| Aucun air ne s'échappe de la sortie d'air.   | Branchez l'appareil et allumez-le.   |
| Le flux d'air qui s'échappe de la sortie d'air est significativement plus faible qu'avant. | <ul style="list-style-type: none"><li>• Le préfiltre est sale. Nettoyez le préfiltre (voir le chapitre « Nettoyage du préfiltre et détartrage du filtre d'humidification »).</li><li>• Vérifiez que vous avez bien retiré tout l'emballage des filtres.</li></ul>  |

| Problème  | Solution possible  |
|---|--|
| La qualité de l'air ne s'améliore pas alors que l'appareil fonctionne depuis longtemps.     | <ul style="list-style-type: none"> <li>• L'un des filtres n'a pas été placé dans l'appareil. Assurez-vous que tous les filtres sont correctement installés dans l'ordre suivant, en commençant par le filtre le plus à l'intérieur : 1) filtre 2 ; 2) préfiltre.</li> <li>• Le capteur de qualité de l'air est humide. Le taux d'humidité de votre pièce est élevé et de la condensation se forme. Assurez-vous que le capteur de qualité de l'air est propre et sec (voir le chapitre « Nettoyage du capteur de qualité de l'air »).</li> </ul> |
| La couleur du voyant de qualité de l'air reste toujours la même.                            | <ul style="list-style-type: none"> <li>• Le capteur de qualité de l'air est sale. Nettoyez le capteur de qualité de l'air (voir le chapitre « Nettoyage du capteur de qualité de l'air »).</li> <li>• La pièce n'est pas assez ventilée. Ouvrez une fenêtre pour améliorer la circulation de l'air.</li> </ul>   |
| Je ne vois pas de vapeur d'eau sortir de l'appareil. Fonctionne-t-il ?                      | Lorsque la vapeur d'eau est très fine, elle est invisible. Grâce à la technologie d'humidification NanoCloud, l'appareil diffuse un air pur humide depuis la zone de sortie sans former de brouillard d'eau.   |
| L'appareil produit une odeur étrange.   | Lors des premières utilisations, l'appareil peut dégager une odeur de plastique. Ce phénomène est normal. Toutefois, si l'appareil dégage une odeur de brûlé, contactez votre revendeur Philips ou un Centre Service Agréé Philips autorisé. L'appareil peut également dégager une odeur désagréable lorsque l'un des filtres est sale. Dans ce cas, nettoyez ou remplacez le filtre concerné.   |
| J'ai besoin d'un air plus propre parce que je souffre d'une allergie.                       | Vous pouvez modifier la sensibilité du capteur de qualité de l'air (voir le chapitre « Utilisation de l'appareil », section « Réglage de la sensibilité du capteur de qualité de l'air ») pour que l'appareil nettoie l'air encore mieux.  |
| L'appareil est extrêmement bruyant.   | <ul style="list-style-type: none"> <li>• Vérifiez si vous avez retiré les filtres de l'emballage.</li> <li>• Si l'appareil est toujours trop bruyant, vous pouvez diminuer la vitesse du ventilateur.</li> </ul>   |
| L'appareil continue d'indiquer que je dois remplacer un filtre alors que je l'ai déjà fait. | Vous n'avez peut-être pas appuyé correctement sur le bouton de réinitialisation  . Branchez l'appareil, appuyez sur le bouton  l'allumer, puis maintenez enfoncé le bouton de réinitialisation  pendant 3 secondes.   |

## 9 Garantie et service

Si vous souhaitez obtenir des informations supplémentaires ou si vous rencontrez un problème, visitez le site Web de Philips à l'adresse [www.philips.com](http://www.philips.com) ou contactez le Service Consommateurs Philips de votre pays (vous trouverez le numéro de téléphone correspondant sur le dépliant de garantie internationale). S'il n'existe pas de Service Consommateurs dans votre pays, adressez-vous à votre revendeur Philips.

---

### Commande de pièces ou d'accessoires

Si vous devez remplacer une pièce ou tout simplement en acheter une supplémentaire, contactez votre revendeur Philips ou rendez-vous sur [www.philips.com/support](http://www.philips.com/support).

Si vous avez des problèmes pour obtenir des pièces, contactez le Service Consommateurs Philips de votre pays (vous pouvez trouver son numéro de téléphone dans le dépliant de garantie internationale).

## 10 Mentions légales

---

### Champs électromagnétiques (CEM)

Cet appareil Philips est conforme à toutes les normes et à tous les règlements applicables relatifs à l'exposition aux champs électromagnétiques.

---

### Conformité aux normes sur les champs électriques, magnétiques et électromagnétiques

Koninklijke Philips N.V. fabrique et vend de nombreux produits de consommation qui ont, comme tous les appareils électriques, la capacité d'émettre et de recevoir des signaux électromagnétiques.

L'un des principes fondamentaux adoptés par la société Philips consiste à prendre toutes les mesures qui s'imposent en matière de sécurité et de santé, conformément aux dispositions légales en cours, pour respecter les normes sur les champs électriques, magnétiques et électromagnétiques en vigueur au moment de la fabrication de ses produits. Philips s'est engagé à développer, produire et commercialiser des produits ne présentant aucun effet nocif sur la santé. Philips confirme qu'un maniement correct de ses produits et leur usage en adéquation avec la raison pour laquelle ils ont été conçus garantissent une utilisation sûre et fidèle aux informations scientifiques disponibles à l'heure actuelle. Philips joue un rôle majeur dans le développement de normes CEM et de sécurité internationales, ce qui lui permet d'anticiper leur évolution de les appliquer au plus tôt à ses produits.

---

### Recyclage



Ce symbole signifie que ce produit ne doit pas être mis au rebut avec les ordures ménagères (2012/19/UE). Respectez les règles en vigueur dans votre pays pour la mise au rebut des produits électriques et électroniques. Une mise au rebut correcte contribue à préserver l'environnement et la santé.

# Contenuto

|   |           |   |    |
|---|-----------|---|----|
| <b>1 Importante</b>   | <b>76</b> |   |    |
| Sicurezza   | 76        |   |    |
| <b>2 Purificatore e umidificatore d'aria</b>                    | <b>80</b> |   |    |
| Panoramica  | 80        |   |    |
| <b>3 Guida introduttiva</b>                                     | <b>81</b> |   |    |
| Installazione dei filtri  | 81        |   |    |
| Preparazione per l'umidificazione                               | 81        |   |    |
| <b>4 Utilizzo dell'apparecchio</b>                              | <b>82</b> |   |    |
| Spie della qualità dell'aria                                    | 82        |   |    |
| Accensione e spegnimento dell'apparecchio                       | 82        |   |    |
| Modifica della modalità di funzionamento                        | 82        |   |    |
| Modifica della velocità della ventola                           | 84        |   |    |
| Impostazione della sveglia                                      | 85        |   |    |
| Impostazione del livello di umidità                             | 85        |   |    |
| Livello dell'acqua  | 85        |   |    |
| <b>5 Pulizia</b>  | <b>86</b> |   |    |
| Programmazione della pulizia                                    | 86        |   |    |
| Pulire il corpo dell'apparecchio                                | 86        |   |    |
| Pulizia del sensore della qualità dell'aria                     | 86        |   |    |
| Pulizia del serbatoio dell'acqua e del filtro di umidificazione | 87        |   |    |
|   |           | Pulizia del pre-filtro e rimozione del calcare dal filtro di umidificazione | 87 |
| <b>6 Sostituzione dei filtri</b>                                | <b>88</b> |   |    |
| Blocco di protezione di aria salutare                           | 88        |   |    |
| Sostituzione del filtro 2                                       | 88        |   |    |
| Sostituzione del filtro di umidificazione                       | 89        |   |    |
| <b>7 Reimpostazione del contatore della durata del filtro</b>   | <b>89</b> |   |    |
| <b>8 Risoluzione dei problemi</b>                               | <b>90</b> |   |    |
| <b>9 Garanzia e assistenza</b>                                  | <b>92</b> |   |    |
| Come ordinare parti o accessori                                 | 92        |   |    |
| <b>10 Note</b>  | <b>93</b> |   |    |
| Campi elettromagnetici (EMF)                                    | 93        |   |    |
| Riciclaggio   | 93        |   |    |

# 1 Importante

---

## Sicurezza

Prima di utilizzare l'apparecchio, leggere attentamente il presente manuale utente e conservarlo per eventuali riferimenti futuri.

## Pericolo

- Evitare infiltrazioni di acqua, altre sostanze liquide o detergenti infiammabili nell'apparecchio per evitare scosse elettriche e/o il pericolo di incendio.
- Non pulire l'apparecchio con acqua, altre sostanze liquide o un detergente (infiammabile) per evitare scosse elettriche e/o il pericolo di incendio.
- Non spruzzare sostanze infiammabili, quali insetticidi o profumo, in prossimità dell'apparecchio.
- L'acqua del serbatoio non è potabile. Non berla, né utilizzarla per dare

da bere agli animali o per innaffiare le piante. Durante lo svuotamento, versare l'acqua del serbatoio nello scarico.

## Avviso

- Prima di collegare l'apparecchio, controllare che la tensione indicata sulla parte posteriore dell'apparecchio corrisponda a quella locale.
- Se il cavo di alimentazione è danneggiato, deve essere sostituito da Philips, da un centro di assistenza autorizzato Philips o da persone qualificate al fine di evitare possibili danni.
- Non utilizzare l'apparecchio se la spina, il cavo di alimentazione o l'apparecchio stesso sono danneggiati.
- Questo apparecchio può essere usato da bambini di età superiore agli 8 anni e da persone con capacità mentali, fisiche o sensoriali ridotte, prive di esperienza o conoscenze adatte, purché tali

persone abbiano ricevuto assistenza o formazione per utilizzare l'apparecchio in maniera sicura e comprendano i potenziali pericoli associati a tale uso. Evitare che i bambini giochino con l'apparecchio. Le operazioni di pulizia e manutenzione non devono essere eseguite da bambini senza la supervisione di un adulto.

- Non ostruite l'ingresso e l'uscita dell'aria, ad esempio posizionando oggetti sull'uscita dell'aria o davanti all'ingresso dell'aria.

### **Attenzione**

- Questo apparecchio non sostituisce gli apparecchi di ventilazione; vi consigliamo pertanto di pulire regolarmente gli ambienti con l'aspirapolvere e di utilizzare cappe aspiranti o ventole mentre cucinate.
- Se la presa utilizzata per alimentare l'apparecchio presenta connessioni

non ottimali, la spina dell'apparecchio si surriscalda. Assicurarvi di collegare l'apparecchio a una presa intatta.

- Posizionare e utilizzare sempre l'apparecchio su una superficie piana, stabile e orizzontale.
- Lasciare almeno 20 cm di spazio libero dietro e su entrambi i lati dell'apparecchio e lasciare almeno 30 cm di spazio libero sopra l'apparecchio.
- Non posizionare nulla e non sedersi sull'apparecchio.
- Non posizionare l'apparecchio direttamente sotto un condizionatore per evitare che la condensa finisca sull'apparecchio.
- Prima di accendere l'apparecchio, controllare che tutti i filtri siano stati montati correttamente.
- Utilizzare solo i filtri originali Philips studiati appositamente per questo apparecchio. Non utilizzare altri filtri.

- Non urtare l'apparecchio con oggetti duri (in particolare le prese dell'aria).
- Sollevare o spostare l'apparecchio afferrandolo sempre per i manici posti ai lati.
- Non inserire le dita o altri oggetti nelle prese dell'aria per evitare danni fisici o il malfunzionamento dell'apparecchio.
- Non utilizzare questo apparecchio se è stato spruzzato insetticida a gas per uso domestico o in luoghi in cui siano presenti residui oleosi, incensi accesi o vapori chimici.
- Non utilizzare l'apparecchio nelle vicinanze di apparecchi a gas, dispositivi di riscaldamento o caminetti.
- Scollegare sempre la spina dell'apparecchio dopo l'uso e prima del riempimento, della pulizia o di qualunque altro tipo di manutenzione.
- Non utilizzate l'apparecchio in stanze con notevoli cambiamenti della temperatura poiché potrebbero produrre condensa all'interno dell'apparecchio.
- Per evitare interferenze, posizionare l'apparecchio ad almeno 2 m di distanza dagli apparecchi elettrici che utilizzano onde radio propagate nell'aria come TV, radio e orologi radiocontrollati.
- Se non si utilizza l'apparecchio per un lungo periodo, è possibile che si sviluppino batteri nei filtri. Controllare i filtri dopo un lungo periodo di inattività. Sostituire i filtri se sono molto sporchi (vedere il capitolo "Sostituzione dei filtri").
- Questo apparecchio è destinato esclusivamente a uso domestico in normali condizioni operative.
- Non usare l'apparecchio in ambienti umidi o con temperature elevate, ad



esempio il bagno o la cucina.

- L'apparecchio non rimuove il monossido di carbonio (CO) o il radon (Rn). Non può essere utilizzato come dispositivo di sicurezza in caso di incidenti con processi di combustione e sostanze chimiche pericolose.
- Per garantire la massima igiene, pulire il serbatoio dell'acqua tutti i giorni.
- Riempire il serbatoio solo con acqua fredda. Non utilizzare acqua di pozzi o acqua calda.
- Non versare sostanze diverse dall'acqua nel serbatoio. Non versare profumo nel serbatoio dell'acqua.
- Pulire il serbatoio dell'acqua e il vassoio del filtro di umidificazione se non si utilizza la funzione di umidificazione per un lungo periodo. Asciugare il filtro di umidificazione.
- Se è necessario spostare l'apparecchio, scollegarlo prima dall'alimentazione. Svuotare quindi il

serbatoio dell'acqua.

Spostare l'apparecchio orizzontalmente afferrandolo per i manici posti ai lati.

## 2 Purificatore e umidificatore d'aria

Congratulazioni per l'acquisto e benvenuti in Philips!

Per usufruire di tutti i vantaggi offerti dal supporto Philips, effettuare la registrazione del prodotto presso il sito Web [www.philips.com/welcome](http://www.philips.com/welcome).

La tecnologia VitaShield IPS di Philips e la tecnologia NanoCloud garantiscono "aria sana sempre".

La tecnologia VitaShield IPS rimuove efficacemente le sostanze inquinanti (particelle ultrafini, allergeni, batteri e virus) di dimensioni inferiori a 0,02 micron, inclusi batteri e virus\*.

La tecnologia NanoCloud, che utilizza uno speciale filtro di umidificazione, aggiunge molecole di H<sub>2</sub>O all'aria secca e produce aria umida e salutare senza la formazione di vapore acqueo. Il suo filtro di umidificazione trattiene batteri, calcio e altre particelle presenti nell'acqua.

\*In base al Microbiological

Risk Assessment Report 2008 dell'Organizzazione mondiale della sanità (OMS), l'influenza aviaria, i virus dell'influenza umana, la legionella, i virus dell'epatite e il coronavirus SARS hanno dimensioni superiori a 0,02 micron.

Prima di utilizzare l'apparecchio, leggere attentamente il presente manuale utente e conservarlo per eventuali riferimenti futuri.

---

### Panoramica

- A Sensore della qualità dell'aria
- B Filtro 1: Pre-filtro
- C Filtro 2: Filtro HEPA e carbone attivo 2-in-1 **AC4158**
- D Serbatoio acqua
- E Filtro 3: Filtro di umidificazione **AC4155**

## 3 Guida introduttiva

### Installazione dei filtri

L'apparecchio viene fornito con i filtri già installati. Rimuovere l'imballaggio dei filtri prima di utilizzare l'apparecchio. Rimuovere tutti i filtri, disimballarli e posizzionarli nuovamente nell'apparecchio come segue:



#### Suggerimento

- Durante la rimozione o l'inserimento dei filtri, posizionare l'apparecchio contro un muro per maggiore stabilità.



#### Nota

- Inserire i filtri nella posizione corretta.
- Assicurarsi di inserire nell'apparecchio prima il filtro 2, quindi il pre-filtro.
- Assicurarsi che il lato con la linguetta sia rivolto in avanti.

- 1 Sganciare la parte inferiore del pannello anteriore dall'apparecchio, quindi tirare delicatamente verso di sé la parte superiore del pannello (fig. ②).
- 2 Per rimuovere il pre-filtro, premere i due ganci verso il basso e tirare il filtro verso di sé (fig. ③).
- 3 Rimuovere il filtro 2 dall'apparecchio (fig. ④).
- 4 Rimuovere il materiale di imballaggio dal filtro 2 (fig. ⑤).
- 5 Reinserrire il filtro 2 disimballato nell'apparecchio (fig. ⑥).
- 6 Reinserrire il pre-filtro nell'apparecchio (fig. ⑦).



#### Nota

- Assicurarsi che il lato con i due ganci sia rivolto verso l'utente e che tutti i ganci del pre-filtro siano fissati correttamente al purificatore.

- 7 Per riposizionare il pannello anteriore, montare prima il pannello sulla parte superiore dell'apparecchio (1). Premere poi delicatamente il pannello contro il corpo dell'apparecchio (2) (fig. ⑧).

### Preparazione per l'umidificazione

- 1 Rimuovere tutto il materiale di imballaggio dal filtro di umidificazione (fig. ⑨).
- 2 Estrarre il serbatoio dell'acqua dal lato dell'apparecchio (fig. ⑩).
- 3 Inserire il filtro di umidificazione nel serbatoio dell'acqua (fig. ⑪).
- 4 Aprire il coperchio del foro di riempimento dell'acqua (fig. ⑫).
- 5 Riempire il serbatoio con acqua del rubinetto fredda (fig. ⑬).



#### Nota

- Quando si versa l'acqua nel serbatoio, assicurarsi di non superare il livello **MAX** indicato all'interno del serbatoio.

- 6 Dopo aver versato l'acqua, riposizionare il coperchio sul foro di riempimento dell'acqua (fig. ⑭).
- 7 Risistemare il serbatoio dell'acqua nell'apparecchio (fig. ⑮).

## 4 Utilizzo dell'apparecchio

### Spie della qualità dell'aria

| Colore della spia della qualità dell'aria | Livello della qualità dell'aria |
|---|---------------------------------|
| Blu                                       | Buono                           |
| Viola                                     | Fair                            |
| Rosso                                     | Non buono                       |

La spia della qualità dell'aria si illumina automaticamente quando l'apparecchio viene acceso e vengono mostrati ripetutamente tutti i colori. In pochi minuti la spia della qualità dell'aria seleziona il colore che corrisponde alla qualità dell'aria della stanza.



#### Nota

- Il sensore della qualità dell'aria integrato rileva la qualità dell'aria e sceglie automaticamente il colore appropriato per la qualità dell'aria nell'ambiente. Quando l'aria è pulita, il colore della spia è blu. Quando la qualità dell'aria si deteriora, il colore della spia passa al viola o al rosso.

### Accensione e spegnimento dell'apparecchio

L'apparecchio funziona per impostazione predefinita con una combinazione di purificazione dell'aria e umidificazione.

- 1 Inserire la spina nella presa di corrente.
  - ↳ Tutte le spie si accendono e quindi si spengono di nuovo.
- 2 Premere per accendere l'apparecchio (fig. 16).
  - ↳ Si accendono le spie **PURIFY** e **HUMIDIFY**.
  - ↳ Dopo aver valutato la qualità dell'aria per alcuni minuti, il sensore della qualità dell'aria seleziona automaticamente il colore appropriato per la qualità dell'aria.
  - ↳ L'apparecchio entra in modalità **AUTO**, in cui il livello di umidità è del **50%** per impostazione predefinita (fig. 17).
- 3 Premere per 2 secondi per spegnere l'apparecchio (fig. 18).



#### Nota

- Dopo lo spegnimento tramite il pulsante on/off , se la spina rimane nella presa di alimentazione, l'apparecchio riprenderà a funzionare con le ultime impostazioni utilizzate quando viene riacceso.

### Modifica della modalità di funzionamento

Oltre al funzionamento con una combinazione di purificazione dell'aria e umidificazione, l'apparecchio può funzionare anche solo in modalità purificazione dell'aria.

- 1 Svuotare il serbatoio dell'acqua.
- 2 Dopo aver acceso l'apparecchio, premere una volta .
  - ↳ La spia **HUMIDIFY** e gli indicatori del livello di umidità si spengono.

↳ La funzione di umidificazione viene disattivata. L'apparecchio funziona solo in modalità purificazione dell'aria (fig. 19).

3 Premere di nuovo  per attivare la funzione di umidificazione.

#### Nota

- In modalità purificazione dell'aria, il pulsante di umidità  non risponde.
- L'apparecchio non funziona in modalità solo umidificazione.

## Impostazione del sensore della qualità dell'aria

L'apparecchio consente di regolare la sensibilità del sensore della qualità dell'aria. Sono previsti tre livelli di sensibilità:



- Extra sensitive (Extra sensibile), l'impostazione predefinita
- Sensitive
- Standard

È possibile regolare la sensibilità del sensore della qualità dell'aria nel seguente modo:

#### Nota

- Quando l'apparecchio viene impostato su una maggiore sensibilità, il purificatore diventa maggiormente allergico alle sostanze inquinanti presenti nell'aria. Quando il purificatore è in modalità **AUTO**, è probabile che scelga una velocità più elevata della ventola rispetto alla modalità standard. Il sensore della qualità dell'aria seleziona il colore appropriato per la spia della qualità dell'aria in base alla maggiore sensibilità.

1 Scollegare l'apparecchio.  
2 Dopo alcuni secondi, inserire nuovamente la spina della presa di alimentazione.

3 Tenere premuto il pulsante della velocità della ventola  e il pulsante dell'umidità  contemporaneamente per 3 secondi (fig. 20).

↳ Una o più spie della velocità della ventola lampeggiano per mostrare il livello corrente di sensibilità del sensore della qualità dell'aria.

| Spia della velocità della ventola | Livello di sensibilità            |
|-----------------------------------|-----------------------------------|
| ~                                 | Extra sensitive (Extra sensibile) |
| ≈                                 | Sensitive                         |
| ~ + ≈                             | Standard                          |

4 Premere il pulsante della velocità della ventola  per regolare il livello di sensibilità del sensore della qualità dell'aria (fig. 21).

5 Tenere premuto  per 2 secondi per salvare le impostazioni e spegnere l'apparecchio.

#### Nota

- Quando si modifica il livello di sensibilità, se non viene cambiata alcuna impostazione o non si preme  per 2 secondi dopo aver apportato le modifiche, l'apparecchio riprende a funzionare normalmente senza salvare alcuna modifica.
- Dopo aver modificato e salvato le impostazioni della sensibilità, l'apparecchio comincia automaticamente a funzionare al livello di sensibilità predefinito quando viene acceso.

## Modifica della velocità della ventola

### AUTO

In modalità **AUTO**, l'apparecchio seleziona la velocità della ventola appropriata in base alla qualità dell'aria nell'ambiente.

- Premere il pulsante della velocità della ventola  per selezionare la modalità **AUTO** (fig. 22).
- La spia **AUTO** e uno degli indicatori della velocità della ventola ( $\sim$  o  $\approx$ ) si accende.

### Nota

- In modalità **AUTO**, quando la qualità dell'aria raggiunge il livello impostato (modalità solo purificazione dell'aria), oppure quando la qualità dell'aria e l'umidità raggiungono simultaneamente il livello impostato (modalità combinata), l'apparecchio funziona ad una velocità della ventola più bassa, mentre l'indicatore della velocità della ventola ( $\sim$  o  $\approx$ ) si spegne.

### manuale

È possibile selezionare manualmente la velocità della ventola desiderata.

- Premere il pulsante della velocità della ventola  una o più volte per selezionare la velocità della ventola desiderata ( $\sim$  o  $\approx$ ) (fig. 21).

### Nota

- In modalità **Manuale**, quando la qualità dell'aria raggiunge il livello impostato (modalità solo purificazione dell'aria) oppure quando la qualità dell'aria e l'umidità raggiungono simultaneamente il livello impostato (modalità combinata), l'apparecchio continua a funzionare con la velocità della ventola selezionata.

### Suggerimento

- La spia blu della qualità dell'aria indica che la qualità dell'aria è buona e quindi è possibile selezionare una velocità della ventola più bassa. Se invece la spia diventa rossa o viola, la qualità dell'aria non è buona o comunque mediocre. È possibile selezionare una velocità della ventola più elevata per pulire rapidamente l'aria.

## Modalità standby

In modalità standby, l'apparecchio funziona in modo molto silenzioso.

- Premere il pulsante della velocità della ventola  per selezionare la modalità standby (fig. 23).
  - ↳ La spia di indicazione della modalità standby si accende.

Per passare a un'altra velocità della ventola, premere il relativo pulsante .

### Nota

- Quando l'apparecchio passa in modalità standby, gli indicatori si spengono dopo 1 minuto e l'apparecchio continua a funzionare.

## Impostazione della sveglia

Con la funzione timer, è possibile impostare l'apparecchio in modo che funzioni per un determinato numero di ore. Trascorso il tempo impostato, l'apparecchio si spegne automaticamente.

**1** Premere il pulsante del timer  per attivarlo (fig. 24).

↳ La spia del timer (1H, 4H o 8H) si accende.

**2** Premere ripetutamente il pulsante del timer  per scegliere il numero di ore per cui si vuole far funzionare l'apparecchio. La spia del timer corrispondente si accende.

Per disattivare la funzione timer, premere il pulsante del timer  e tenerlo premuto finché non si spegne la spia del timer (1H, 4H o 8H).

## Impostazione del livello di umidità

### Nota

- Se si desidera utilizzare la funzione di umidificazione, assicurarsi che il serbatoio dell'acqua sia pieno (consultare la sezione "Preparazione per l'umidificazione" del capitolo "Operazioni preliminari").
- Premere il pulsante dell'umidità  una o più volte per impostare l'umidità dell'aria su 40%, 50% o 60% (fig. 25).
  - ↳ La relativa spia dell'umidità (40%, 50% o 60%) comincia a lampeggiare.

↳ Quando l'apparecchio raggiunge il livello di umidità impostato, la spia del livello di umidità rimane accesa.



### Nota

- Se si desidera aumentare il livello di umidità più rapidamente, è possibile selezionare una velocità della ventola più elevata.

## Livello dell'acqua

Il livello dell'acqua nel serbatoio è visibile attraverso la finestrella del livello dell'acqua posta sul lato dell'apparecchio (fig. 26). Quando l'acqua nel serbatoio non è sufficiente, la spia  lampeggia per indicare che è necessario riempire il serbatoio (fig. 27).

### Nota



- Quando manca l'acqua nel serbatoio, la spia di riempimento  rimane accesa e l'indicatore di umidificazione lampeggia per ricordare all'utente che la funzione di umidificazione non è in uso. La funzione di umidificazione riprende quando il serbatoio viene riempito d'acqua.
- La spia di riempimento dell'acqua  non si accende quando l'apparecchio si trova in modalità solo purificazione.

## 5 Pulizia

### Nota

- togliete sempre la spina dalla presa di corrente prima di pulire l'apparecchio.
- Non immergete mai l'apparecchio in acqua o in altri liquidi.
- Non utilizzare mai detergenti abrasivi, aggressivi o infiammabili quali candeggina o alcol per pulire le parti dell'apparecchio.
- Solo il pre-filtro e il filtro di umidificazione sono lavabili. Il filtro di purificazione dell'aria non è lavabile, né è possibile pulirlo con un aspirapolvere.

### Programmazione della pulizia

| Frequenza  | Metodo di pulizia   |
|--|---|
| Quando è necessario  | Pulire la superficie esterna dell'apparecchio con un panno umido.   |
| Tutte le settimane   | Sciacquare il filtro di umidificazione.<br>Sciacquare il serbatoio dell'acqua.                              |
| Quando si accende la spia di sostituzione del filtro  /  | Pulire il pre-filtro.<br>Rimuovere il calcare dal filtro di umidificazione con la miscela di acqua e aceto. |
| Ogni due mesi  | Pulire il sensore della qualità dell'aria e dell'umidità dell'aria con un bastoncino cotonato.              |

### Pulire il corpo dell'apparecchio

Pulire regolarmente l'interno e l'esterno dell'apparecchio per impedire l'accumulo di polvere.



- 1 Utilizzare un panno morbido e asciutto per eliminare la polvere dal corpo dell'apparecchio.
- 2 Pulire le prese d'aria con un panno morbido e asciutto.

### Pulizia del sensore della qualità dell'aria

Per garantire il funzionamento ottimale dell'apparecchio, pulire il sensore della qualità dell'aria ogni due mesi. Se si utilizza l'apparecchio in un ambiente polveroso, pulirlo più spesso.

### Nota

- Quando il livello di umidità nella stanza è molto elevato, è possibile che si sviluppino della condensa sul sensore della qualità dell'aria. Di conseguenza, la spia della qualità dell'aria può indicare una qualità scarsa anche se la qualità dell'aria è buona. In tal caso, è necessario pulire il sensore della qualità dell'aria oppure utilizzare un'impostazione manuale della velocità.

- 1 Pulire le prese del sensore della qualità dell'aria con una spazzola morbida (fig. ).
- 2 Rimuovere il coperchio del sensore della qualità dell'aria (fig. ).
- 3 Pulire il sensore e le prese della polvere con un bastoncino cotonato leggermente umido (fig. ).
- 4 Asciugarli con un bastoncino cotonato asciutto.



- 5 Riposizionare il coperchio del sensore.

## Pulizia del serbatoio dell'acqua e del filtro di umidificazione

Per garantire la massima igiene, pulire il serbatoio dell'acqua e il filtro di umidificazione tutte le settimane.

- 1 Estrarre il serbatoio dell'acqua dal lato dell'apparecchio (fig. 10).
- 2 Rimuovere il filtro di umidificazione dal serbatoio dell'acqua (fig. 31).
- 3 Risciacquare il filtro di umidificazione sotto l'acqua corrente (fig. 32).

### Nota

- Non spazzolare il filtro di umidificazione, né esporlo alla luce diretta del sole.

- 4 Aprire i ganci sul bordo del coperchio del serbatoio dell'acqua e rimuoverlo dal serbatoio (fig. 33).
- 5 Risciacquare il serbatoio dell'acqua sotto l'acqua corrente (fig. 34).

### Nota

- Se necessario, utilizzare un detersivo delicato per pulire il serbatoio dell'acqua. In tal caso, risciacquare accuratamente il serbatoio.

- 6 Asciugare il serbatoio dell'acqua e il coperchio con un panno morbido e asciutto.
- 7 Riposizionare il coperchio sul serbatoio dell'acqua e chiudere i ganci.
- 8 Riposizionare il filtro di umidificazione nel serbatoio dell'acqua (fig. 11).

- 9 Riposizionare il serbatoio dell'acqua nell'apparecchio (fig. 15).

## Pulizia del pre-filtro e rimozione del calcare dal filtro di umidificazione

| Stato della spia di allarme filtro  | Seguire questa procedura  |
|-------------------------------------|---|
| La spia del filtro 1 / 2 si accende | Pulizia del pre-filtro e rimozione del calcare dal filtro di umidificazione |

### Nota

- Solo il pre-filtro e il filtro di umidificazione sono lavabili. Il filtro 2 non è lavabile.
- La spia del filtro 1 / 2 si accende circa una volta al mese (fig. 35).

- 1 Lavare il pre-filtro sotto l'acqua corrente. Se il pre-filtro è molto sporco, utilizzare una spazzola morbida per rimuovere lo sporco (fig. 36).
- 2 Lasciare asciugare all'aria il pre-filtro.

### Nota

- Assicurarsi che il pre-filtro sia completamente asciutto. L'eventuale umidità ancora presente può dare luogo allo sviluppo di batteri e ridurre la durata del pre-filtro.

- 3 Mescolare l'aceto bianco con la stessa quantità di acqua di rubinetto in un recipiente abbastanza grande da contenere il filtro di umidificazione.

### ☰ Nota

- L'aceto bianco ha il 5% di acido acetico.
- Se il filtro presenta depositi bianchi (calcare), assicurarsi che il lato con i depositi bianchi sia immerso nell'acqua.

- 4 Lasciare immerso per un'ora il filtro di umidificazione nella soluzione (fig. 37).
- 5 Gettare la soluzione di acqua e aceto.
- 6 Risciacquare il filtro di umidificazione sotto l'acqua corrente per eliminare i residui di aceto. Durante il risciacquo, ruotare il filtro di umidificazione in modo da risciacquare entrambi i lati (fig. 32).
- 7 Fare sgocciolare l'acqua in eccesso dal filtro di umidificazione e lasciarlo asciugare all'aria.
- 8 Dopo aver reinserito il pre-filtro e il filtro di umidificazione nell'apparecchio, reimpostare il contatore della durata del filtro. (consultare il capitolo 7 "Reimpostazione del contatore della durata del filtro").

## 6 Sostituzione dei filtri

### Blocco di protezione di aria salutare

Questo apparecchio è dotato del blocco di protezione di aria salutare che garantisce la condizione ottimale dei filtri quando l'apparecchio è in funzione. Quando il filtro è quasi pieno e deve essere sostituito, la relativa spia del filtro (2 / 3) comincia a lampeggiare.

Se non si sostituisce il filtro per tempo:

- ↳ L'apparecchio smette di funzionare e si blocca.
- ↳ La relativa spia del filtro (2 / 3) si accende fissa.

### ☰ Nota

- L'apparecchio si blocca dopo che la spia del filtro ha lampeggiato per circa 2 settimane.

### Sostituzione del filtro 2

#### ☰ Nota

- Il filtro 2 non è lavabile, né è possibile pulirlo con un aspirapolvere.

Sostituire il filtro 2 quando la spia del filtro 2 comincia a lampeggiare (fig. 38).

- 1 Rimuovere i filtri utilizzando la linguetta sul filtro. Afferrare i filtri per entrambi i lati e depositarli delicatamente nella spazzatura (fig. 4).

## Nota

- Non toccare la superficie corrugata del filtro, né annusarlo, dal momento che ha raccolto sostanze inquinanti dall'ambiente.
- Lavare le mani dopo aver gettato i filtri usati.

- 2 Rimuovere il nuovo filtro 2 dal materiale di imballaggio (fig. ⑤).
- 3 Inserire il nuovo filtro 2 nell'apparecchio (fig. ⑥).
- 4 Dopo aver reinserito il pre-filtro nell'apparecchio, reimpostare il contatore della durata del filtro 2. (consultare il capitolo 7 "Reimpostazione del contatore della durata del filtro").

## Sostituzione del filtro di umidificazione

Sostituire il filtro di umidificazione quando la spia del filtro  comincia a lampeggiare (fig. ③⑨).

- 1 Rimuovere il filtro di umidificazione usato dal serbatoio dell'acqua (fig. ③①).
- 2 Rimuovere tutto il materiale di imballaggio dal nuovo filtro di umidificazione (fig. ⑨).
- 3 Inserire il nuovo filtro di umidificazione nel serbatoio dell'acqua (fig. ①①).
- 4 Risistemare il serbatoio dell'acqua nell'apparecchio (fig. ①⑤).
- 5 Reimpostare il contatore della durata del filtro di umidificazione (consultare il capitolo 7 "Reimpostazione del contatore della durata del filtro").



## 7 Reimpostazione del contatore della durata del filtro



Quando si sostituiscono i filtri, è importante reimpostare anche il contatore della durata del filtro. In questo modo, l'apparecchio è sincronizzato con la durata del filtro.

- 1 Tenere premuto il pulsante reset  per 3 secondi; la spia del filtro si spegne e l'apparecchio riprende automaticamente il funzionamento con le impostazioni predefinite (modalità combinata con velocità della ventola **AUTO**) (fig. ④⑩).

## 8 Risoluzione dei problemi

In questo capitolo vengono riportati i problemi più comuni legati all'uso dell'apparecchio. Se non è possibile risolvere il problema con le informazioni fornite di seguito, contattare il centro assistenza clienti del proprio paese.

| Problema  | Possibile soluzione  |
|---|--|
| L'apparecchio non funziona anche se è collegato all'alimentazione.      | <ul style="list-style-type: none"><li>• La spia di sostituzione del filtro è rimasta accesa fissa, ma il filtro corrispondente non è stato sostituito, perciò ora l'apparecchio è bloccato. In tal caso, sostituire il filtro e reimpostare il contatore del filtro.</li><li>• La spia di riempimento dell'acqua  lampeggia. Assicurarsi che il serbatoio sia installato correttamente.</li></ul>   |
| L'apparecchio non funziona anche se è acceso.                           | Se i filtri sono completi ma non sono ancora stati sostituiti, l'apparecchio smette di funzionare ed è bloccato. Sostituire i filtri e reimpostare il contatore della durata del filtro.   |
| Il serbatoio dell'acqua perde.  | È normale che il coperchio del serbatoio dell'acqua sia leggermente umido quando viene rimosso dall'apparecchio. Tuttavia, se dal fondo del serbatoio continua a fuoriuscire acqua, contattare il centro assistenza clienti di zona.   |
| Sul filtro di umidificazione sono presenti dei depositi bianchi.        | I depositi bianchi sono calcare e sono formati da minerali contenuti nell'acqua. Il calcare sul filtro di umidificazione riduce la capacità di umidificazione. È necessario pertanto rimuovere il calcare dal filtro di umidificazione quando la spia del filtro  /  lampeggia (consultare il capitolo "Pulizia del pre-filtro e rimozione del calcare dal filtro di umidificazione"). |
| L'aria non fuoriesce dalle prese.                                       | Collegare l'apparecchio all'alimentazione e accenderlo.  |
| Il flusso d'aria che fuoriesce dalla presa è molto più debole di prima. | <ul style="list-style-type: none"><li>• Il pre-filtro è sporco. Pulire il pre-filtro (consultare il capitolo "Pulizia del pre-filtro e rimozione del calcare dal filtro di umidificazione").</li><li>• Assicurarsi di avere rimosso tutto il materiale di imballaggio dai filtri.</li></ul>  |

| Problema   | Possibile soluzione   |
|--|---|
| La qualità dell'aria non migliora, sebbene l'apparecchio sia in funzione da parecchio tempo.     | <ul style="list-style-type: none"> <li>• Uno dei filtri non è stato inserito nell'apparecchio. Assicurarsi che tutti i filtri siano installati correttamente nel seguente ordine, a partire dal filtro più interno: 1) filtro 2; 2) pre-filtro.</li> <li>• Il sensore della qualità dell'aria è umido. L'umidità della stanza è elevata e provoca condensa. Assicurarsi che il sensore della qualità dell'aria sia pulito e asciutto (consultare il capitolo "Pulizia del sensore della qualità dell'aria").</li> </ul> |
| Il colore della spia della qualità dell'aria rimane sempre uguale.                               | <ul style="list-style-type: none"> <li>• Il sensore della qualità dell'aria è sporco. Pulire il sensore della qualità dell'aria (consultare il capitolo "Pulizia del sensore della qualità dell'aria").</li> <li>• Non c'è abbastanza ventilazione nella stanza. Per migliorare la circolazione dell'aria, aprire una finestra.</li> </ul>  |
| Dall'apparecchio non fuoriesce vapore. Funziona?   | Il vapore acqueo è invisibile quando è molto fine. Con la tecnologia di umidificazione NanoCloud, l'apparecchio produce aria umida e salutare senza la formazione di vapore acqueo.   |
| Dall'apparecchio fuoriesce uno strano odore.   | L'apparecchio può produrre un odore di plastica quando viene utilizzato le prime volte. Si tratta di un fenomeno del tutto normale. Tuttavia, se l'apparecchio produce un odore di bruciato, contattare il rivenditore Philips o un centro assistenza Philips autorizzato. L'apparecchio può produrre un odore sgradevole anche quando uno dei filtri è sporco. In tal caso, pulire o sostituire il filtro in questione.  |
| Ho bisogno di aria più pulita perché ho un'allergia.   | È possibile modificare la sensibilità del sensore della qualità dell'aria (consultare la sezione "Impostazione del sensore della qualità dell'aria" del capitolo "Utilizzo dell'apparecchio") per consentire all'apparecchio di rendere ancora più pulita l'aria.   |
| L'apparecchio è molto rumoroso.  | <ul style="list-style-type: none"> <li>• Assicurarsi di avere rimosso tutto il materiale di imballaggio dai filtri.</li> <li>• Se l'apparecchio è troppo rumoroso, è possibile impostare la velocità della ventola ad un livello più basso.</li> </ul>  |
| L'apparecchio indica ancora che deve essere sostituito un filtro, mentre è già stato sostituito. | Probabilmente il pulsante reset  non è stato premuto correttamente. Collegare l'apparecchio all'alimentazione, premere il pulsante  per accenderlo e tenere premuto il pulsante reset  per 3 secondi.  |

## 9 Garanzia e assistenza

Per ricevere ulteriori informazioni o per risolvere eventuali problemi, visitare il sito Web Philips all'indirizzo [www.philips.com](http://www.philips.com) oppure contattare il centro assistenza clienti Philips di zona (il numero di telefono è riportato nell'opuscolo della garanzia). Se nel proprio paese non è presente alcun centro di assistenza clienti, rivolgersi al proprio rivenditore Philips.

---

### Come ordinare parti o accessori

Se è necessario sostituire una parte o si desidera acquistare un accessorio aggiuntivo, rivolgersi al proprio rivenditore Philips o visitare il sito [www.philips.com/support](http://www.philips.com/support). In caso di problemi a reperire le parti, contattare il centro assistenza clienti Philips di zona (il numero di telefono è riportato nell'opuscolo della garanzia).

# 10 Note

## Campi elettromagnetici (EMF)

Questo apparecchio Philips è conforme a tutti gli standard e alle norme relativi all'esposizione ai campi elettromagnetici.

### Conformità ai requisiti EMF

Koninklijke Philips N.V. produce e commercializza numerosi prodotti per il mercato consumer che, come tutti gli apparecchi elettronici, possono emettere e ricevere segnali elettromagnetici.

Uno dei principali principi aziendali applicati da Philips prevede l'adozione di tutte le misure sanitarie e di sicurezza volte a rendere i propri prodotti conformi a tutte le regolamentazioni e a tutti gli standard EMF applicabili alla data di produzione dell'apparecchio.

Philips si impegna a sviluppare, produrre e distribuire prodotti che non causano effetti nocivi per la salute.

Sulla base delle ricerche attualmente disponibili, Philips garantisce la sicurezza dei propri prodotti, purché siano utilizzati in modo conforme allo scopo.

Philips si impegna attivamente nello sviluppo di standard EMF e di sicurezza internazionali. In questo modo, è in grado di integrare i risultati della standardizzazione nei propri prodotti, al fine di garantirne la conformità anticipata.

## Riciclaggio



- Questo simbolo indica che il prodotto non può essere smaltito con i normali rifiuti domestici (2012/19/UE).
- Ci sono due situazioni in cui potete restituire gratuitamente il prodotto vecchio a un rivenditore:
  - 1 Quando acquistate un prodotto nuovo, potete restituire un prodotto simile al rivenditore.
  - 2 Se non acquistate un prodotto nuovo, potete restituire prodotti con dimensioni inferiori a 25 cm (lunghezza, altezza e larghezza) ai rivenditori con superficie dedicata alla vendita di prodotti elettrici ed elettronici superiore ai 400 m<sup>2</sup>.
- In tutti gli altri casi, attenetevi alle normative di raccolta differenziata dei prodotti elettrici ed elettronici in vigore nel vostro paese: un corretto smaltimento consente di evitare conseguenze negative per l'ambiente e per la salute.





# Inhoud

|  |            |  |     |
|--|------------|--|-----|
| <b>1 Belangrijk</b>  | <b>96</b>  |  |     |
| Veiligheid   | 96         |  |     |
| <b>2 Uw luchtzuiverings- en luchtbevochtigingscombinatie</b> | <b>100</b> |  |     |
| Overzicht  | 100        |  |     |
| <b>3 Aan de slag</b>   | <b>101</b> |  |     |
| Filters plaatsen   | 101        |  |     |
| Bevochtiging voorbereiden                                    | 101        |  |     |
| <b>4 Het apparaat gebruiken</b>                              | <b>102</b> |  |     |
| De luchtkwaliteitsindicator                                  | 102        |  |     |
| Het apparaat in- en uitschakelen                             | 102        |  |     |
| De bedrijfsmodus wijzigen                                    | 103        |  |     |
| De ventilatorsnelheid wijzigen                               | 104        |  |     |
| De timer instellen   | 105        |  |     |
| De luchtvochtigheidsgraad instellen                          | 105        |  |     |
| Waterniveau  | 105        |  |     |
| <b>5 Schoonmaken</b>   | <b>106</b> |  |     |
| Schoonmaakschema   | 106        |  |     |
| Maak de behuizing van het apparaat schoon                    | 106        |  |     |
| De luchtkwaliteitssensor reinigen                            | 106        |  |     |
| Het waterreservoir en het bevochtigingsfilter schoonmaken    | 107        |  |     |
|  |            | Het voorfilter reinigen en het bevochtigingsfilter ontkalken | 107 |
| <b>6 De filters vervangen</b>                                | <b>108</b> |  |     |
| De werking van het HealthyAir Protect Lock                   | 108        |  |     |
| Filter 2 vervangen   | 108        |  |     |
| Het bevochtigingsfilter vervangen                            | 109        |  |     |
| <b>7 De levensduurteller van het filter terugzetten</b>      | <b>109</b> |  |     |
| <b>8 Problemen oplossen</b>                                  | <b>110</b> |  |     |
| <b>9 Garantie en service</b>                                 | <b>112</b> |  |     |
| Onderdelen of accessoires bestellen                          | 112        |  |     |
| <b>10 Kennisgevingen</b>                                     | <b>112</b> |  |     |
| Elektromagnetische velden (EMV)                              | 112        |  |     |
| Recycling  | 112        |  |     |

# 1 Belangrijk

---

## Veiligheid

Lees deze gebruiksaanwijzing zorgvuldig door voordat u het apparaat gaat gebruiken. Bewaar de gebruiksaanwijzing om deze zo nodig later te kunnen raadplegen.

## Gevaar

- Zorg ervoor dat er geen ontvlambare schoonmaakmiddelen, water of andere vloeistoffen in het apparaat komen. Zo voorkomt u elektrische schokken en/of brandgevaar.
- Maak het apparaat niet schoon met (ontvlambare) schoonmaakmiddelen, water of andere vloeistoffen. Zo voorkomt u elektrische schokken en/of brandgevaar.
- Spuit geen brandbare materialen zoals

insecticiden of parfum rond het apparaat.

- Het water in het waterreservoir is niet drinkbaar. Drink dit water niet en gebruik het ook niet voor dieren of planten. Giet het water uit het waterreservoir in de afvoer.

## Waarschuwing

- Controleer of het voltage aangegeven op de onderkant of de achterkant van het apparaat overeenkomt met de plaatselijke netspanning voordat u het apparaat gaat aansluiten.
- Indien het netsnoer beschadigd is, moet het worden vervangen door Philips, een door Philips geautoriseerd servicecentrum of personen met vergelijkbare kwalificaties om gevaar te voorkomen.
- Gebruik het apparaat niet als de stekker, het netsnoer of het apparaat zelf beschadigd is.
- Dit apparaat kan worden gebruikt door

kinderen vanaf 8 jaar en door personen met verminderde lichamelijke, zintuiglijke of geestelijke capaciteiten of weinig ervaring en kennis, mits zij toezicht of instructie hebben ontvangen aangaande veilig gebruik van het apparaat, en zij de gevaren van het gebruik begrijpen. Kinderen mogen niet met het apparaat spelen. Reiniging en onderhoud dienen niet zonder toezicht door kinderen te worden uitgevoerd.

- De luchtinlaat en -uitlaat mogen niet worden geblokkeerd. Leg dus geen voorwerpen boven op de luchtuitlaat of voor de luchtinlaat.

### **Let op**

- Dit apparaat is geen vervanging voor goede ventilatie, regelmatig stofzuigen of het gebruik van een afzuigkap of ventilator tijdens het koken.
- Als het stopcontact niet goed is gemonteerd,

wordt de stekker van het apparaat warm. Steek de stekker van het apparaat in een correct gemonteerd stopcontact.

- Plaats en gebruik het apparaat altijd op een droge, stabiele, vlakke en horizontale ondergrond.
- Laat minimaal 20 cm vrij achter en aan beide zijden van het apparaat. Laat boven het apparaat minimaal 30 cm vrij.
- Plaats geen voorwerpen op het apparaat en ga er niet op zitten.
- Plaats het apparaat niet direct onder een airconditioning. Zo voorkomt u dat er condensdruppels op het apparaat terechtkomen.
- Zorg dat alle filters correct zijn geplaatst voordat u het apparaat inschakelt.
- Gebruik alleen oorspronkelijke, speciaal voor dit apparaat bestemde filters van Philips. Gebruik geen andere filters.
- Stoot niet met harde voorwerpen tegen het

- apparaat (dit geldt in het bijzonder voor de luchtinlaat en -uitlaat).
- Gebruik altijd beide handvatten aan de zijkanten van het apparaat om het op te tillen of te verplaatsen.
  - Steek geen vingers of objecten in de luchtinlaat of -uitlaat om lichamelijk letsel of schade aan het apparaat te voorkomen.
  - Gebruik dit apparaat niet als u insectenwerende middelen hebt gebruikt die rook verspreiden of in ruimten waar zich olieresten bevinden, waar wierook wordt gebrand of waar chemische dampen hangen.
  - Gebruik het apparaat niet in de buurt van apparaten die op gas werken, verwarmingsapparatuur of open haarden.
  - Haal altijd de stekker uit het stopcontact na gebruik en voordat u het reservoir vult, voor reiniging of ander onderhoud.
  - Gebruik het apparaat niet in een ruimte waar zich grote temperatuurverschillen voordoen, omdat hierdoor condens in het apparaat kan ontstaan.
  - Plaats het apparaat op ten minste 2 meter afstand van elektrische apparaten die radiogolven ontvangen (bijvoorbeeld TV's, radio's en radiografische klokken) om storingen te voorkomen.
  - Als het apparaat lange tijd niet wordt gebruikt, kunnen bacteriën op de filters groeien. Controleer de filters als de luchtbevochtiger lange tijd niet is gebruikt. Vervang de filters als deze erg vuil zijn (zie het hoofdstuk 'De filters vervangen').
  - Het apparaat is uitsluitend bedoeld voor huishoudelijk gebruik bij normale gebruiksomstandigheden.
  - Gebruik het apparaat niet in vochtige ruimten of in ruimten met een

hoge temperatuur, zoals een badkamer, toilet of keuken.

- Koolmonoxide (CO) en radon (Rn) worden niet door dit apparaat verwijderd. Het apparaat kan niet als beveiliging worden gebruikt bij ongevallen met verbrandingsprocessen of gevaarlijke chemicaliën.
- Maak het waterreservoir elke dag schoon.
- Vul het waterreservoir alleen met koud kraanwater. Gebruik geen grondwater of heet water.
- Vul het waterreservoir niet met andere stoffen dan water. Doe geen parfum in het waterreservoir.
- Reinig het waterreservoir en de bevochtigingsfilterlade als u de luchtbevochtigingsfunctie lange tijd niet hebt gebruikt. Droog het bevochtigingsfilter.
- Verwijder eerst de stekker uit het stopcontact wanneer u het apparaat verplaatst.

Leeg vervolgens het waterreservoir. Draag het apparaat horizontaal aan beide handvatten aan de zijkanten van het apparaat.

## 2 Uw luchtzuive- rings- en lucht- bevochtigings- combinatie

Gefeliciteerd met uw aankoop en welkom bij Philips!

Als u volledig wilt profiteren van de ondersteuning die Philips biedt, kunt u uw product registreren op [www.philips.com/welcome](http://www.philips.com/welcome).

De VitaShield IPS-technologie en de NanoCloud-technologie van Philips zorgen ervoor dat u 'altijd gezonde lucht' inademt.

De VitaShield IPS-technologie verwijdert effectief verontreinigingen (ultrafijne deeltjes, allergenen, bacteriën en virussen) met een grootte van >0,02 micron, waaronder bacteriën en virussen\*.

De NanoCloud-technologie maakt gebruik van een speciaal bevochtigingsfilter dat H<sub>2</sub>O-moleculen toevoegt aan de droge lucht en dat gezonde vochtige lucht produceert zonder vorming van waternevel. Het bevochtigingsfilter houdt bacteriën, calcium en andere deeltjes in het water vast.

Volgens een microbiologisch risicobeoordelingsrapport van de Wereldgezondheidsorganisatie (WGO) uit 2008 zijn het virus dat vogelgriep veroorzaakt en de legionellabacterie, hepatitisvirussen en het SARS coronavirus groter dan 0,02 micron. Lees deze gebruiksaanwijzing zorgvuldig door voordat u het apparaat gaat gebruiken. Bewaar de gebruiksaanwijzing om deze zo nodig later te kunnen raadplegen.

---

### Overzicht

- A Luchtkwaliteitssensor
- B Filter 1: voorfilter
- C Filter 2: 2-in-1 HEPA-filter & actief koolstoffilter **AC4158**
- D Waterreservoir
- E Filter 3: bevochtigingsfilter **AC4155**

## 3 Aan de slag

### Filters plaatsen

Het apparaat wordt met alle filters gemonteerd geleverd. Verwijder de verpakking van de filters voordat u het apparaat kunt gebruiken. Verwijder alle filters, verwijder de verpakking van de filters en plaats de filters terug in het apparaat zoals hierna beschreven:



#### Tip

- Plaats het apparaat bij het verwijderen of plaatsen van de filters tegen een muur voor meer stabiliteit.



#### Opmerking

- Plaats de filters in de juiste positie.
- Zorg ervoor dat u eerst filter 2 in het apparaat plaatst en daarna pas het voorfilter.
- Zorg dat de kant met het label in uw richting wijst.

- 1 Maak de onderkant van de voorpaneel van het apparaat los en trek dan voorzichtig het bovenste gedeelte van het voorpaneel naar u toe (afb. ②).
- 2 Om het voorfilter te verwijderen, drukt u de twee uitsteeksels omlaag en trekt u het filter naar u toe (afb. ③).
- 3 Verwijder filter 2 uit het apparaat (afb. ④).
- 4 Verwijder het verpakkingsmateriaal van filter 2 (afb. ⑤).
- 5 Plaats het uitgepakte filter 2 terug in het apparaat (afb. ⑥).

- 6 Plaats het voorfilter terug in het apparaat (afb. ⑦).



#### Opmerking

- Zorg dat de kant met de twee uitsteeksels in uw richting wijst, en dat alle haakjes van het voorfilter op de juiste manier op de luchtreiniger zijn bevestigd.

- 7 Plaats het voorpaneel terug door eerst het paneel bovenop het apparaat te plaatsen (1). Druk vervolgens zachtjes het paneel tegen het apparaat (2) aan (afb. ⑧).

### Bevochtiging voorbereiden

- 1 Verwijder alle verpakkingsmaterialen van het bevochtigingsfilter (afb. ⑨).
- 2 Trek het waterreservoir aan de zijkant uit het apparaat (afb. ⑩).
- 3 Plaats het bevochtigingsfilter terug in het waterreservoir (afb. ⑪).
- 4 Verwijder het deksel van de watervulopening (afb. ⑫).
- 5 Vul het waterreservoir met koud kraanwater (afb. ⑬).



#### Opmerking

- Als u het reservoir vult met water, zorgt u ervoor dat u de **MAX-aanduiding** van het waterniveau niet overschrijdt.

- 6 Nadat u het water hebt bijgevuld, plaatst u het deksel terug op de watervulopening (afb. ⑭).
- 7 Duw het waterreservoir terug in het apparaat (afb. ⑮).

## 4 Het apparaat gebruiken

### De luchtkwaliteitsindicator

| Kleur van de luchtkwaliteitsindicator | Luchtkwaliteitsniveau |
|---------------------------------------|-----------------------|
| Blauw                                 | Goed                  |
| Paars                                 | Fair                  |
| Rood                                  | Vreselijk             |

De luchtkwaliteitsindicator gaat automatisch branden wanneer het apparaat wordt ingeschakeld en toont vervolgens alle kleuren herhaaldelijk. Na een korte tijd selecteert de luchtkwaliteitsindicator de kleur die overeenkomt met de luchtkwaliteit van de omgeving.

#### Opmerking

- De luchtkwaliteit wordt door de ingebouwde sensor gemeten. Vervolgens licht de luchtkwaliteitsindicator automatisch op in de kleur die bij de betreffende luchtkwaliteit hoort. Als de lucht schoon is, licht de luchtkwaliteitsindicator blauw op. Als de luchtkwaliteit slechter wordt, verandert de kleur van de luchtkwaliteitsindicator in paars of rood.

### Het apparaat in- en uitschakelen

In de standaardmodus werkt het apparaat als luchtzuivering in combinatie met luchtbevochtiging.

- 1 Steek de adapter in het stopcontact.
  - ↳ Alle lampjes gaan één keer aan en uit.
- 2 Druk op  om het apparaat in te schakelen (afb. 16).
  - ↳ De lampjes voor **PURIFY** en **HUMIDIFY** branden.
  - ↳ De luchtkwaliteit wordt eerst een tijdje door de ingebouwde sensor gemeten. Vervolgens licht de luchtkwaliteitsindicator automatisch op in de kleur die bij de betreffende luchtkwaliteit hoort.
  - ↳ Het apparaat schakelt over naar de modus **AUTO** en de gewenste luchtvochtigheid is standaard **50%** (afb. 17).
- 3 Druk gedurende 2 seconden op  om het apparaat uit te schakelen (afb. 18).



#### Opmerking

- Als de stekker in het stopcontact blijft nadat het apparaat is uitgeschakeld met de aan-uitknop , dan werkt het apparaat verder volgens de laatste instellingen wanneer deze weer wordt ingeschakeld.



## De bedrijfsmodus wijzigen

Naast de modus waarin het apparaat luchtzuivering combineert met bevochtiging, kunt u het apparaat ook gebruiken in een modus met alleen luchtzuivering.

- 1 Leeg het waterreservoir.
- 2 Nadat het apparaat is ingeschakeld, drukt u eenmaal op 
  - ↳ Het lampje voor **HUMIDIFY** en de vochtigheidsindicatoren gaan uit.
  - ↳ De bevochtigingsfunctie wordt gedeactiveerd. Het apparaat werkt in de modus met alleen luchtzuivering (afb. 19).
- 3 Druk op  om de bevochtigingsfunctie in te schakelen.

### Opmerking

- In de modus met alleen luchtzuivering reageert de bevochtigingsknop  niet.
- Het apparaat kan niet in een modus met alleen bevochtigen werken.

## De gevoeligheid van de luchtkwaliteitssensor instellen

De gevoeligheid van de luchtkwaliteitssensor van dit apparaat kan worden aangepast. Er zijn drie gevoeligheidsniveaus:

- Extra gevoelig (standaardinstelling)
- Sensitive
- Standaard

De gevoeligheid van de luchtkwaliteitsensor kan op de volgende manier worden aangepast:

### Opmerking

- Als het apparaat is ingesteld op een hogere gevoeligheid, wordt de luchtzuiveraar allergischer voor de verontreinigende stoffen in de lucht. Wanneer de luchtzuiveraar in de modus **AUTO** staat, is het waarschijnlijker om te kiezen voor een hogere ventilatorsnelheid dan de standaardsnelheid. De luchtkwaliteitssensor selecteert de juiste kleur van de luchtkwaliteitsindicator in overeenstemming met de hogere gevoeligheid.

- 1 Haal de stekker van het apparaat uit het stopcontact.
- 2 Steek na een tijdje de stekker weer in het stopcontact.
- 3 Houd de knop voor de ventilatorsnelheid  en de bevochtigingsknop  tegelijkertijd 3 seconden ingedrukt (afb. 20).
  - ↳ Een of meerdere ventilatorsnelheidlampjes knipperen om het ingestelde gevoeligheidsniveau van de luchtkwaliteitssensor weer te geven.

| Ventilatorsnelheidlampje | Gevoeligheidsniveau |
|--------------------------|---------------------|
| ~                        | Extra gevoelig      |
| ≈                        | Sensitive           |
| ~ + ≈                    | Standaard           |

- 4 Druk op de knop voor ventilatorsnelheid  om het gevoeligheidsniveau van de luchtkwaliteitssensor aan te passen (afb. 21).
- 5 Houd  2 seconden ingedrukt om de instelling op te slaan en het apparaat uit te schakelen.

### Opmerking

- Als u tijdens het wijzigen van het gevoeligheidsniveau geen instellingen wijzigt of niet gedurende 2 seconden op  drukt nadat u instellingen hebt gewijzigd, zal het apparaat weer normaal verder werken zonder de wijzigingen op te slaan.
- Nadat het gevoeligheidsniveau is veranderd en opgeslagen, begint het apparaat zodra het wordt ingeschakeld automatisch op het ingestelde gevoeligheidsniveau te werken.

## De ventilatorsnelheid wijzigen

### AUTO

In de modus **AUTO** kiest het apparaat de juiste ventilatorsnelheid in overeenstemming met de luchtkwaliteit.

- Druk op de knop voor ventilatorsnelheid  om de modus **AUTO** te kiezen (afb. [22](#)).
- **AUTO** en één van de ventilatorsnelheidsindicatoren ( $\sim$  of  $\approx$ ) gaat branden.

### Opmerking

- Wanneer in de modus **AUTO** de luchtkwaliteit het gewenste niveau bereikt (in de modus met alleen luchtzuivering) of wanneer de luchtkwaliteit en luchtvochtigheid gelijktijdig het gewenste niveau bereiken (combi-modus), gaat het apparaat werken met een lagere ventilatorsnelheid en gaat de ventilatorsnelheidsindicator ( $\sim$  of  $\approx$ ) uit.

## Handmatig

De gewenste ventilatorsnelheid kan handmatig worden ingesteld.

- Druk één of meerdere keren op de knop voor ventilatorsnelheid  om de gewenste snelheid te kiezen ( $\sim$  of  $\approx$ ) (afb. [21](#)).

### Opmerking

- Wanneer in de modus **Handmatig** de luchtkwaliteit het gewenste niveau bereikt (in de modus alleen luchtzuivering) of wanneer de luchtkwaliteit en luchtvochtigheid gelijktijdig het gewenste niveau bereiken (combi-modus), blijft het apparaat werken met de geselecteerde ventilatorsnelheid.

### Tip

- Als de luchtkwaliteitsindicator blauw is, betekent dit dat de luchtkwaliteit goed is en dat u een lagere ventilatorsnelheid kunt selecteren. Als de luchtkwaliteitsindicator echter rood of paars wordt, betekent dit dat de luchtkwaliteit slecht of redelijk is. U kunt een hogere ventilatorsnelheid kiezen om de lucht snel te reinigen.

## Slaapmodus

In de slaapmodus werkt het apparaat heel stil.

- Druk op de knop voor ventilatorsnelheid  om de slaapmodus te kiezen (afb. [23](#)).
  - ↳ De slaapmodusindicator gaat branden.



Als u een andere ventilatorsnelheid wilt selecteren, drukt u op de knop voor ventilatorsnelheid .

### Opmerking

- Wanneer het apparaat overschakelt naar de slaapmodus, gaan de indicatoren na 1 minuut uit en blijft het apparaat werken.

## De timer instellen

Met de timerfunctie kunt u het apparaat zo instellen dat deze gedurende een bepaald aantal uren in werking is. Wanneer de ingestelde tijd is verstreken, schakelt de timer het apparaat automatisch uit.

- 1 Druk op de timerknop  om de timer te activeren (afb. 24).
  - ↳ Het lampje voor de timer (1H, 4H of 8H) gaat branden.
- 2 Druk herhaaldelijk op de timerknop  om het aantal uren te selecteren gedurende welke het apparaat in werking moet zijn. Het bijbehorende timerlampje gaat aan.

Als u de timerfunctie wilt uitschakelen, drukt u herhaaldelijk op de timerknop  tot het timerlampje (1H, 4H of 8H) uitgaat.

## De luchtvochtigheidsgraad instellen

### Opmerking

- Zorg ervoor dat het waterreservoir gevuld is met water wanneer u gebruik wilt maken van de bevochtigingsfunctie (zie het hoofdstuk 'Aan de slag', sectie 'Vorbereitung voor bevochtiging').
- Druk één of meerdere keren op de bevochtigingsknop  om de gewenste luchtvochtigheid van

40%, 50% of 60% in te stellen (afb. 25).

- ↳ De bijbehorende vochtigheidsindicator (40%, 50% of 60%) begint te knipperen.
- ↳ Wanneer het apparaat de gewenste vochtigheidsgraad bereikt, blijft de vochtigheidsindicator branden.

### Opmerking

- Als u de vochtigheidsgraad in een kortere tijd wilt verhogen, kunt u een hogere ventilatorsnelheid kiezen.

## Waterniveau

Het waterniveau in het waterreservoir is zichtbaar door het waterniveauvenster aan de zijkant van het apparaat (afb. 26). Wanneer er niet genoeg water in het waterreservoir is, gaat het lampje  knipperen om aan te geven dat u het waterreservoir moet bijvullen (afb. 27).

### Opmerking

- Als er geen water in het waterreservoir zit, blijft het lampje voor water bijvullen  branden en knippert de bevochtigingsindicator om u eraan te herinneren dat de bevochtigingsfunctie niet werkt. Wanneer het waterreservoir weer met water is gevuld, wordt de bevochtigingsfunctie hervat.
- Het lampje voor water bijvullen  gaat niet branden in de modus voor alleen luchtzuivering.

## 5 Schoonmaken

### Opmerking

- Haal altijd de stekker uit het stopcontact voordat u het apparaat schoonmaakt.
- Dompel het apparaat nooit in water of een andere vloeistof.
- Maak het apparaat nooit schoon met schurende, agressieve of brandbare schoonmaakmiddelen zoals bleek of alcohol.
- Alleen het voorfilter en het bevochtigingsfilter zijn wasbaar. Het luchtzuiveringsfilter mag niet worden gewassen of gestofzuigd.

### Schoonmaakschema

| Frequentie  | Schoonmaakmethode  |
|---|--|
| Wanneer nodig   | Veeg het oppervlak van het apparaat schoon met een zachte, droge doek.                             |
| Elke week   | Spoel het bevochtigingsfilter af.<br>Spoel het waterreservoir om.                                  |
| Als de indicator voor filter vervangen  /  gaat branden | Maak het voorfilter schoon.<br>Ontkalk het bevochtigingsfilter met een mengsel van azijn en water. |
| Om de twee maanden  | Reinig de luchtkwaliteitssensor en de luchtvochtigheidssensor met een droog wattenstaafje.         |

### Maak de behuizing van het apparaat schoon

Maak regelmatig de binnen- en buitenkant van het apparaat schoon om ophoping van stof te voorkomen.



- 1 Stof de behuizing van het apparaat af met een zachte, droge doek.
- 2 Gebruik een zachte, droge doek om de luchtinlaat en -uitlaat schoon te maken.

### De luchtkwaliteitssensor reinigen

Reinig de luchtkwaliteitssensor om de twee maanden om deze optimaal te laten functioneren. Reinig deze vaker als u het apparaat in een stoffige omgeving gebruikt.

### Opmerking

- Als de vochtigheidsgraad in de ruimte zeer hoog is, bestaat de kans op condensvorming op de luchtkwaliteitssensor. Hierdoor kan het gebeuren dat de luchtkwaliteitsindicator aangeeft dat de luchtkwaliteit slecht is, terwijl dit niet zo is. In dit geval moet u de luchtkwaliteitssensor reinigen of een van de handmatige snelheidsinstellingen gebruiken.

- 1 Reinig de inlaat en uitlaat van de luchtkwaliteitssensor met een zachte borstel (afb. ).
- 2 Verwijder de kap van de luchtkwaliteitssensor (afb. ).
- 3 Reinig de sensor, de stofinlaat en de stofuitlaat met een licht bevochtigd wattenstaafje (afb. ).
- 4 Maak deze droog met een droog wattenstaafje.

- 5 Plaats de kap van de sensor weer terug.

## Het waterreservoir en het bevochtigingsfilter schoonmaken

Reinig het waterreservoir en het bevochtigingsfilter wekelijks om deze hygiënisch te houden.

- 1 Trek de watertank uit de zijkant van het apparaat (afb. 10).
- 2 Verwijder het bevochtigingsfilter uit het waterreservoir (afb. 31).
- 3 Spoel het bevochtigingsfilter af onder een lopende kraan (afb. 32).

### Opmerking

- Schrob het bevochtigingsfilter niet en plaats dit niet in direct zonlicht.

- 4 Ontgrendel de rand van het deksel van het waterreservoir en verwijder het van het waterreservoir (afb. 33).
- 5 Spoel het waterreservoir af onder een lopende kraan (afb. 34).

### Opmerking

- Gebruik indien nodig een mild schoonmaakmiddel voor het schoonmaken van het waterreservoir. Spoel in dit geval het waterreservoir grondig om.

- 6 Droog het waterreservoir en het deksel af met een zachte, droge doek.
- 7 Plaats het deksel weer op het waterreservoir en vergrendel dit.
- 8 Plaats het bevochtigingsfilter terug in het waterreservoir (afb. 11).
- 9 Plaats het waterreservoir terug in het apparaat (afb. 15).

## Het voorfilter reinigen en het bevochtigingsfilter ontkalken

|                                     |  |
|-------------------------------------|--|
| Indicatielampje filterstatus        | Doe dit  |
| Het filterlampje 1 / 2 gaat branden | Het voorfilter reinigen en het bevochtigingsfilter ontkalken |

### Opmerking

- Alleen het voorfilter en het bevochtigingsfilter zijn wasbaar. Filter 2 is niet wasbaar.
- Het filterlampje 1 / 2 gaat ongeveer eenmaal per maand aan (afb. 35).

- 1 Maak het voorfilter schoon onder de kraan. Als het voorfilter heel vuil is, kunt u een zachte borstel gebruiken om het stof weg te borstelen (afb. 36).
- 2 Laat het voorfilter aan de lucht drogen.

### Opmerking

- Zorg dat het voorfilter helemaal droog is. Als het voorfilter nog vochtig is, kunnen bacteriën zich in het filter vermenigvuldigen en de levensduur van het voorfilter verkorten.

- 3 Week het bevochtigingsfilter in een ruime bak met witte azijn en een gelijke hoeveelheid kraanwater.

### Opmerking

- Witte azijn bevat 5% azijnzuur.
- Als er witte aanslag (kalkaanslag) op het filter zit, zorg dan dat de kant met de witte aanslag onder water is.

- 4 Laat het bevochtigingsfilter een uur in de oplossing weken (afb. 37).
- 5 Gooi de water-azijnoplossing weg.
- 6 Spoel het bevochtigingsfilter onder de kraan schoon om azijnresten weg te spoelen. Draai het bevochtigingsfilter tijdens het spoelen zodat de voor- en achterkant worden schoongespoeld (afb. 32).
- 7 Laat overtollig water uit het bevochtigingsfilter druppelen en laat het filter drogen aan de lucht.
- 8 Na het terugplaatsen van het voorfilter en het bevochtigingsfilter in het apparaat kan de levensduurteller van het filter worden gereset. (Zie hoofdstuk 7 'De levensduurteller van het filter terugzetten')

## 6 De filters vervangen

---

### De werking van het HealthyAir Protect Lock

Dit apparaat is voorzien van een vergrendeling die ervoor zorgt dat de filters optimaal functioneren wanneer het apparaat in bedrijf is. Wanneer het filter bijna vol is en moet worden vervangen, begint het specifieke filterlampje (2 / 3) te knipperen.

Als u het filter niet op tijd vervangt:

- ↳ Stopt het apparaat met werken en wordt het vergrendeld.
- ↳ Blijft het specifieke filterlampje (2 / 3) continu branden.

#### Opmerking

- Het apparaat wordt vergrendeld nadat het filterlampje ongeveer 2 weken knippert.

---

### Filter 2 vervangen

#### Opmerking

- Filter 2 mag niet worden gewassen of gestofzuigd.

Vervang filter 2 wanneer het filterlampje 2 begint te knipperen (afb. 38).

- 1 Verwijder de filters met het label op het filter. Pak de filters aan beide kanten vast en gooi ze voorzichtig in de prullenbak (afb. 4).

### Opmerking

- Raak het geplooid oppervlak van het filter niet aan en ruik niet aan het filter. Het filter bevat vervuilende stoffen uit de lucht.
- Was uw handen nadat u de gebruikte filters hebt weggegooid.

- 2 Verwijder al het verpakkingsmateriaal van het nieuwe filter 2 (afb. ⑤).
- 3 Plaats het nieuwe filter 2 in het apparaat (fig. ⑥).
- 4 Nadat het voorfilter weer in het apparaat is geplaatst, kan de levensduurteller van filter 2 worden gereset. (Zie hoofdstuk 7 'De levensduurteller van het filter terugzetten')

---

## Het bevochtigingsfilter vervangen

Vervang het bevochtigingsfilter als het filterlampje  begint te knipperen (afb. ③⑨).

- 1 Verwijder het gebruikte bevochtigingsfilter uit het waterreservoir (afb. ③①).
- 2 Verwijder al het verpakkingsmateriaal van het nieuwe bevochtigingsfilter (afb. ⑨).
- 3 Plaats het nieuwe bevochtigingsfilter in het waterreservoir (afb. ①①).
- 4 Duw het waterreservoir terug in het apparaat (afb. ①⑤).
- 5 Reset de levensduurteller van het filter. (Zie hoofdstuk 7 'De levensduurteller van het filter terugzetten')



## 7 De levensduurteller van het filter terugzetten

Als u de filters vervangt, is het belangrijk dat u na afloop ook de levensduurteller van de filters terugzet. Zo werkt het apparaat synchroon aan de levensduur van de filters.

- 1 Houd de resetknop  gedurende 3 seconden ingedrukt. Het filterlampje gaat uit en het apparaat werkt automatisch verder in de standaardinstellingen (combi-modus met de ventilatorsnelheid op AUTO) (afb. ④⑩).

## 8 Problemen oplossen

Dit hoofdstuk behandelt in het kort de problemen die u kunt tegenkomen tijdens het gebruik van uw apparaat. Als u er niet in slaagt het probleem op te lossen met behulp van de onderstaande informatie, neem dan contact op met het Consumer Care Centre in uw land.

| Probleem  | Mogelijke oplossing   |
|---|---|
| Het apparaat werkt niet, maar de stekker zit wel in het stopcontact.              | <ul style="list-style-type: none"><li>• Het lampje voor filter vervangen brandt continu maar u hebt het betreffende filter niet vervangen en nu is het apparaat vergrendeld. Vervang in dit geval het filter en reset de levensduurteller van het filter.</li><li>• Het lampje voor water bijvullen  knippert. Controleer of het waterreservoir goed is geïnstalleerd.</li></ul>   |
| Het apparaat werkt niet terwijl het wel is ingeschakeld.                          | Wanneer de filters vol zijn maar nog niet vervangen, stopt het apparaat met werken en wordt het vergrendeld. Vervang de filters en zet de levensduurteller van het filter terug.  |
| Het waterreservoir lekt.  | Het is normaal dat het deksel van het waterreservoir enigszins nat is als u deze van het apparaat afhaalt. Als er echter water blijft druppelen van de onderkant van het waterreservoir, neemt u contact op met het Consumer Care Centre in uw land.  |
| Er zit witte aanslag op het bevochtigingsfilter.                                  | De witte aanslag is kalkaanslag en bestaat uit mineralen uit het water. Kalkaanslag op het bevochtigingsfilter beïnvloedt de bevochtigingsprestaties. Daarom dient u het bevochtigingsfilter te ontkalken als het filterlampje  /  knippert (zie het hoofdstuk 'Het voorfilter reinigen en het bevochtigingsfilter ontkalken'). |
| Er komt geen lucht uit de luchtuitlaat.   | Steek de stekker van het apparaat in het stopcontact en schakel het apparaat in.  |
| De luchtstroom afkomstig uit de luchtuitlaat is aanzienlijk zwakker dan voorheen. | <ul style="list-style-type: none"><li>• Het voorfilter is vuil. Maak het voorfilter schoon (zie het hoofdstuk 'Het voorfilter reinigen en het bevochtigingsfilter ontkalken').</li><li>• Zorg ervoor dat u al het verpakkingsmateriaal van alle filters hebt verwijderd.</li></ul>  |



| Probleem   | Mogelijke oplossing  |
|--|--|
| De luchtkwaliteit wordt niet beter, ook niet als het apparaat al gedurende een langere tijd is ingeschakeld. | <ul style="list-style-type: none"> <li>• Een van de filters is niet in het apparaat geplaatst. Zorg dat alle filters correct zijn geplaatst in de volgende volgorde, te beginnen met het binnenste filter: 1) filter 2; 2) voorfilter.</li> <li>• De luchtkwaliteitsensor is vochtig. De vochtigheidsgraad in de ruimte is hoog en veroorzaakt condens. Zorg dat de luchtkwaliteitsensor schoon en droog is (zie het hoofdstuk 'De luchtkwaliteitsensor reinigen').</li> </ul> |
| De kleur van de luchtkwaliteitsindicator blijft ongewijzigd.   | <ul style="list-style-type: none"> <li>• De luchtkwaliteitsensor is verontreinigd. Reinig de luchtkwaliteitsensor (zie het hoofdstuk 'De luchtkwaliteitsensor reinigen').</li> <li>• De ruimte wordt onvoldoende geventileerd. Open een raam om de luchtcirculatie te verbeteren.</li> </ul>   |
| Ik zie geen waterdamp uit het apparaat komen. Werkt de luchtbevochtiger wel?                                 | Als waterdamp erg fijn is, is deze onzichtbaar. Met de NanoCloud-bevochtigingstechnologie produceert het apparaat gezonde, bevochtigde lucht zonder nevel.   |
| Het apparaat produceert een rare geur.   | De eerste paar keer dat u het apparaat gebruikt, komt er mogelijk een geur van plastic vrij. Dit is normaal. Echter, als het apparaat een brandgeur produceert, neem dan contact op met uw Philips-dealer of een door Philips geautoriseerd servicecentrum. Het apparaat kan ook een onaangename geur produceren wanneer één van de filters vuil is. Maak in dit geval het betreffende filter schoon of vervang het.   |
| Ik heb schonere lucht nodig omdat ik een allergie heb.   | U kunt de gevoeligheid van de luchtkwaliteitsensor veranderen (zie het hoofdstuk 'Het apparaat gebruiken', sectie 'De gevoeligheid van de luchtkwaliteitsensor instellen') om het apparaat de lucht nog beter te laten reinigen.   |
| Het apparaat maakt teveel geluid.  | <ul style="list-style-type: none"> <li>• Controleer of u al het verpakkingsmateriaal van de filters hebt verwijderd.</li> <li>• Als het apparaat nog steeds te luid is, kunt u de snelheid van de ventilator lager zetten.</li> </ul>  |
| Het apparaat blijft aangeven dat er een filter moet vervangen, maar dat heb ik al gedaan.                    | Misschien hebt u niet goed op de resettoets  gedrukt. Steek de stekker in het stopcontact, druk op de knop  om het apparaat in te schakelen en houd de resettoets  3 seconden ingedrukt.                           |

## 9 Garantie en service

Als u informatie nodig hebt of als u een probleem hebt, gaat u naar de Philips-website ([www.philips.com](http://www.philips.com)) of neemt u contact op met het Philips Consumer Care Centre in uw land (u vindt het telefoonnummer in het 'worldwide garantie'-vouwblad). Als er geen Consumer Care Centre in uw land is, ga dan naar uw Philips-dealer.

### Onderdelen of accessoires bestellen

Als u een onderdeel moet vervangen of als u een extra onderdeel wilt kopen, kunt u contact opnemen met uw Philips-dealer of gaat u naar [www.philips.com/support](http://www.philips.com/support).

Als u problemen hebt bij het bestellen van onderdelen, neem dan contact op met het Philips Consumer Care Centre in uw land (u vindt het telefoonnummer in het 'worldwide garantie'-vouwblad).

## 10 Kennisgevingen

### Elektromagnetische velden (EMV)

Dit Philips-apparaat voldoet aan alle toepasbare richtlijnen en voorschriften met betrekking tot blootstelling aan elektromagnetische velden.

### Naleving van norm voor elektromagnetische velden (EMF)

Koninklijke Philips N.V. maakt en verkoopt vele consumentenproducten die net als andere elektronische apparaten elektromagnetische signalen kunnen uitstralen en ontvangen. Een van de belangrijkste zakelijke principes van Philips is ervoor te zorgen dat al onze producten voldoen aan alle geldende vereisten inzake gezondheid en veiligheid en ervoor te zorgen dat onze producten ruimschoots voldoen aan de EMF-normen die gelden op het ogenblik dat onze producten worden vervaardigd. Philips streeft ernaar geen producten te ontwikkelen, te maken en op de markt te brengen die schadelijk kunnen zijn voor de gezondheid. Philips bevestigt dat als zijn producten correct voor het daartoe bestemde gebruik worden aangewend, deze volgens de nieuwste wetenschappelijke onderzoeken op het moment van de publicatie van deze handleiding veilig zijn om te gebruiken. Philips speelt een actieve rol in de ontwikkeling van internationale EMV- en veiligheidsnormen, wat Philips in staat stelt in te spelen op toekomstige normen en deze tijdig te integreren in zijn producten.

### Recycling



Dit symbool betekent dat dit product niet bij het gewone huishoudelijke afval mag worden weggegooid (2012/19/EU). Volg de geldende regels in uw land voor de gescheiden inzameling van elektrische en elektronische producten. Als u correct verwijdert, voorkomt u negatieve gevolgen voor het milieu en de volksgezondheid.